

# Vivadens

Caldaie murali a gas a condensazione

## MCR 24/28 BIC







### Istruzioni Utilizzo

# Indice

---

<b>1</b>	<b>Introduzione .....</b>	<b>4</b>
	<b>1.1 Simboli utilizzati .....</b>	<b>4</b>
	<b>1.2 Abbreviazioni .....</b>	<b>4</b>
	<b>1.3 Generalità .....</b>	<b>4</b>
	1.3.1 Responsabilità del produttore .....	4
	1.3.2 Responsabilità dell'installatore .....	5
	1.3.3 Responsabilità dell'utente .....	5
	<b>1.4 Omologazioni .....</b>	<b>6</b>
	1.4.1 Certificazioni .....	6
<b>2</b>	<b>Avvertenze sulla sicurezza e raccomandazioni .....</b>	<b>7</b>
	<b>2.1 Avvertenze sulla sicurezza .....</b>	<b>7</b>
	<b>2.2 Raccomandazioni .....</b>	<b>8</b>
<b>3</b>	<b>Descrizione .....</b>	<b>9</b>
	<b>3.1 Descrizione generale .....</b>	<b>9</b>
	<b>3.2 Assieme componenti pannello di comando .....</b>	<b>9</b>
<b>4</b>	<b>Utilizzo dell'apparecchio .....</b>	<b>11</b>
	<b>4.1 Avviare e arrestare la caldaia .....</b>	<b>11</b>
	4.1.1 Avviare la caldaia .....	11
	4.1.2 Arrestare la caldaia .....	12
	<b>4.2 Modifica delle impostazioni .....</b>	<b>13</b>
	4.2.1 Modificare la temperatura di riscaldamento .....	13
	4.2.2 Modifica della regolazione comfort (ECO) .....	13
	4.2.3 Arrestare il riscaldamento centralizzato o attivare la modalità Estate .....	14
	4.2.4 Modificare la temperatura dell'acqua calda sanitaria .....	15
	4.2.5 Arrestare la produzione di acqua calda sanitaria .....	16
	4.2.6 Altre regolazioni .....	16
	<b>4.3 Assenza prolungata .....</b>	<b>17</b>
	4.3.1 Arresto dell'impianto .....	17
	4.3.2 Protezione antigelo .....	17

4.4	Visualizzazione dei valori misurati .....	19
<b>5</b>	<b>Controllo e manutenzione .....</b>	<b>20</b>
5.1	Prescrizioni generali .....	20
5.2	Verifiche periodiche .....	20
5.3	Riempimento dell'impianto .....	21
5.4	Spurgo del riscaldamento .....	22
<b>6</b>	<b>In caso di cattivo funzionamento .....</b>	<b>25</b>
6.1	Codici guasto .....	25
6.1.1	 -  -  -  .....	25
6.1.2	 .....	25
6.1.3	Altri codici guasto .....	25
6.1.4	Prima di rivolgersi all'assistenza .....	26
6.2	Problemi e rimedi .....	26
<b>7</b>	<b>Dati tecnici .....</b>	<b>28</b>
7.1	Dati tecnici .....	28
<b>8</b>	<b>Risparmio di energia .....</b>	<b>30</b>
8.1	Risparmio di energia .....	30
8.1.1	Consigli per il risparmio energetico .....	30
8.1.2	Termostato ambiente e regolazioni .....	30
<b>9</b>	<b>Garanzia .....</b>	<b>32</b>
9.1	Generalità .....	32
9.2	Condizioni di garanzia .....	32



# 1 Introduzione

---

## 1.1 Simboli utilizzati

---

Nelle presenti istruzioni vengono utilizzati vari livelli di pericolo per attirare l'attenzione su indicazioni particolari. Speriamo in questo modo di garantire la sicurezza dell'utente, evitando qualsiasi problema e assicurando il buon funzionamento dell'apparecchio.



### PERICOLO

Segnala un rischio dovuto a situazione pericolosa che potrebbe causare gravi danni e/o ferite alle persone.



### AVVERTENZA

Segnala un rischio dovuto a situazione pericolosa che potrebbe causare lievi danni e/o ferite alle persone.



### ATTENZIONE

Segnala un rischio di danni materiali.



Segnala un'informazione importante.



Segnala un rinvio ad altre istruzioni o ad altre pagine delle istruzioni.

## 1.2 Abbreviazioni

---

- ▶ **ACS**: Acqua calda sanitaria.
- ▶ **CDI**: Comando a distanza interattivo.
- ▶ **CDC**: Comando a distanza comunicante.
- ▶ **Hi** : Potere calorifico inferiore PCI.
- ▶ **Hs**: Potere calorifico superiore PCS.

## 1.3 Generalità

---

### 1.3.1. Responsabilità del produttore

---

I nostri prodotti sono fabbricati nel rispetto dei requisiti delle diverse Direttive Europee applicabili e sono pertanto forniti con marcatura  e di tutta la documentazione necessaria.

L'interesse per la qualità dei nostri prodotti ci spinge al loro costante miglioramento. Ci riserviamo pertanto il diritto di modificare in qualsiasi momento le caratteristiche indicate nel presente documento.

La nostra responsabilità in qualità di produttore non potrà essere reclamata nei casi seguenti:

- ▶ Mancata osservanza delle istruzioni d'uso dell'apparecchio.
- ▶ Mancata o insufficiente manutenzione dell'apparecchio.
- ▶ Mancato rispetto delle istruzioni d'installazione dell'apparecchio.

### 1.3.2. Responsabilità dell'installatore

---

L'installatore si assume la responsabilità dell'installazione e di avvertire il CAT autorizzato di effettuare la prima accensione. Inoltre deve rispettare le seguenti prescrizioni:

- ▶ Leggere e rispettare le prescrizioni riportate nelle istruzioni fornite con l'apparecchio.
- ▶ Realizzare l'impianto in conformità alle Vigenti Leggi, Norme e prescrizioni Nazionali e locali.
- ▶ Fare eseguire la prima messa in funzione da un CAT autorizzato e controllare tutti i punti necessari.
- ▶ Illustrare l'installazione all'utente.
- ▶ Avvertire l'utente circa l'obbligo di controllo e manutenzione dell'apparecchio.
- ▶ Consegnare all'utente tutti i manuali di istruzione.

### 1.3.3. Responsabilità dell'utente

---

Per garantire un funzionamento ottimale dell'apparecchio, l'utente deve rispettare le seguenti prescrizioni:

- ▶ Leggere e rispettare le prescrizioni riportate nelle istruzioni fornite con l'apparecchio.
- ▶ Rivolgersi a professionisti qualificati per realizzare l'installazione ed eseguire la prima messa in funzione.
- ▶ Chiedere all'installatore di illustrare l'impianto.
- ▶ Effettuare ispezioni e manutenzioni necessarie da un professionista qualificato.
- ▶ Conservare le istruzioni in buono stato vicino all'apparecchio.

Questo apparecchio non è stato realizzato per essere utilizzato da persone (incluso bambini) le cui capacità fisiche, sensoriali o mentali siano ridotte. Neanche da persone senza esperienza o conoscenze, a meno che loro non possano avvalersi di una persona esperta e/o della lettura delle istruzioni, che preceda l'utilizzo dell'apparecchio.

## 1.4 Omologazioni

---

### 1.4.1. Certificazioni

---

N. di identificazione CE	<b>PIN 0063BQ3009</b>
NOx	< 60 mg/kWh
Tipo di collegamento	In canna fumaria: B <sub>23</sub> Camera stagna: C <sub>13</sub> ,C <sub>33</sub> ,C <sub>43</sub> ,C <sub>53</sub> ,C <sub>63</sub> ,C <sub>83</sub> , C <sub>93</sub>

## 2 Avvertenze sulla sicurezza e raccomandazioni

### 2.1 Avvertenze sulla sicurezza



#### PERICOLO

In caso di odore di gas:

1. Non utilizzare fiamme libere, non fumare, non azionare contatti o interruttori elettrici (campanelli, luci, motori, ascensori, ecc.).
2. Interrompere l'alimentazione del gas.
3. Aprire le finestre.
4. Evacuare i locali.
5. Rivolgersi all'installatore.



#### PERICOLO

In caso di esalazioni di fumo:

1. Spegnerne l'apparecchio.
2. Aprire le finestre.
3. Evacuare i locali.
4. Rivolgersi all'installatore.



#### AVVERTENZA

A seconda delle regolazioni dell'apparecchio:

- ▶ La temperatura dei condotti dei fumi può superare i 60 °C.
- ▶ La temperatura dei radiatori può raggiungere i 85 °C.
- ▶ La temperatura dell'acqua calda sanitaria può raggiungere i 65 °C.



#### ATTENZIONE

Non lasciare l'apparecchio senza manutenzione:

- ▶ Per un funzionamento ottimale e in tutta sicurezza, far controllare regolarmente la caldaia da un professionista qualificato.



## 2.2 Raccomandazioni

---



### AVVERTENZA

Solo il servizio tecnico autorizzato può intervenire sull'apparecchio e sull'impianto.

- ▶ Verificare regolarmente la pressione dell'acqua dell'impianto (pressione minima 0,8 bar, pressione consigliata compresa tra 1,5 e 2,0 bar).
- ▶ L'apparecchio deve essere accessibile in qualsiasi momento.
- ▶ Non rimuovere nè coprire le etichette e targhette di identificazione apposte sugli apparecchi. Le etichette e le targhette di identificazione devono essere leggibili per tutta la durata di vita dell'apparecchio.
- ▶ Scegliere la modalità Estate o Antigelo piuttosto che togliere tensione l'apparecchio, per garantire le funzioni seguenti:
  - Anti bloccaggio delle pompe
  - Protezione antigelo

## 3 Descrizione

### 3.1 Descrizione generale

#### Caldaie murali a gas a condensazione

- ▶ Riscaldamento e produzione di acqua calda sanitaria con bollitore integrato.
- ▶ Riscaldamento ad alto rendimento.
- ▶ Basse emissioni inquinanti.
- ▶ Installazione e collegamento semplificati, grazie al supporto posteriore di montaggio fornito con l'apparecchio.
- ▶ Evacuazione dei fumi mediante raccordo tipo bocchetta di ventilazione, canna fumaria, bi-flusso o 3CE.

### 3.2 Assieme componenti pannello di comando

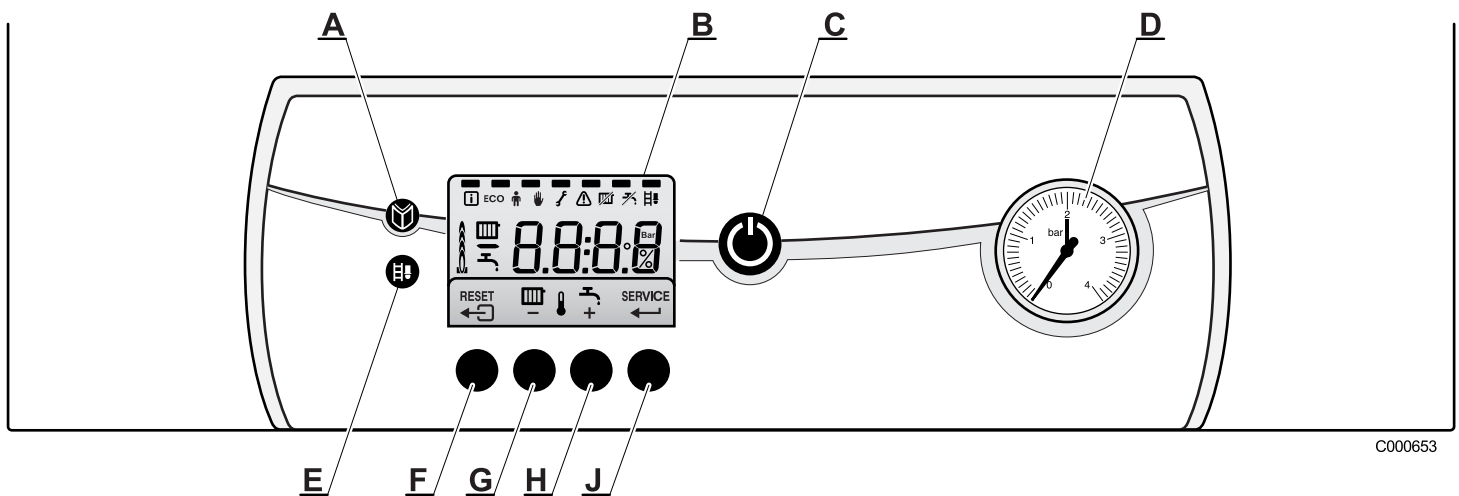

C000653

- |          |  |
|----------|--|
| <b>A</b> | Tasto menù                             |
| <b>B</b> | Display                                |
| <b>C</b> | Interruttore generale Acceso/Spento    |
| <b>D</b> | Manometro meccanico                    |
| <b>E</b> | Tasto spazzacamino                     |
| <b>F</b> | Tasto  o <b>RESET</b>                  |
| <b>G</b> | Tasto temperatura di riscaldamento o - |
| <b>H</b> | Tasto temperatura ACS o +              |
| <b>J</b> | Tasto <b>SERVICE</b> o                 |

Il display indica lo stato di funzionamento della caldaia e gli eventuali errori. I simboli collocati sui tasti di funzione indicano la funzione attuale.

Premendo un qualunque tasto, il display visualizza lo stato della caldaia in quel momento e il codice di comando selezionato. In caso di guasto, il codice corrispondente resta visualizzato.

# 4 Utilizzo dell'apparecchio

## 4.1 Avviare e arrestare la caldaia

### 4.1.1. Avviare la caldaia

1. Verificare la pressione dell'acqua nell'impianto.

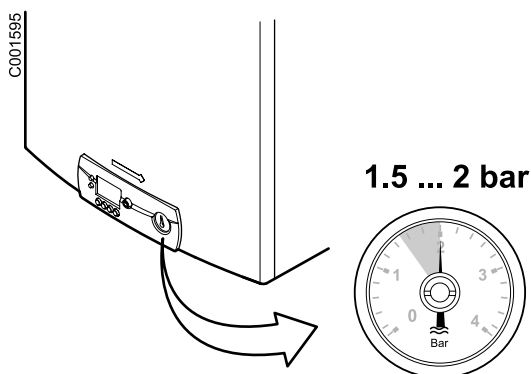

2. Aprire il rubinetto del gas.

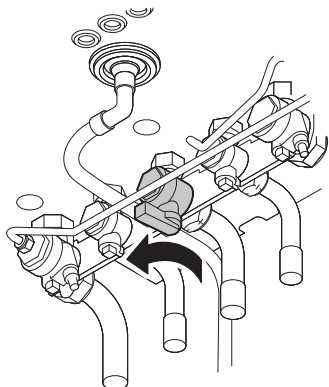

T000164-B

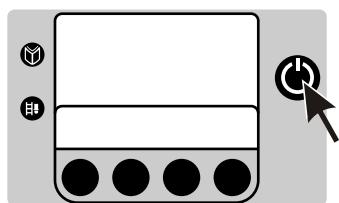

A000785-A

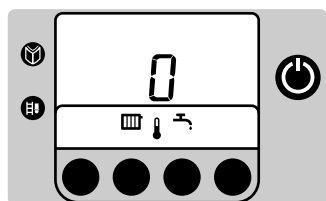

A000787-A

3. Azionare l'interruttore On/Off della caldaia.
4. Il ciclo di avvio inizia. Dura 2 minuti e non può essere interrotto. Durante la fase di inizio, il display visualizza le seguenti informazioni:  

F	:	XX	:	Versione software
P	:	XX	:	Versione parametro

 I numeri di versione vengono visualizzati alternativamente.
5. Al termine del ciclo di avvio, il display indica . La caldaia è ora operativa.

### 4.1.2. Arrestare la caldaia

---

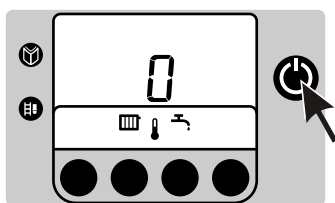

1. Azionare l'interruttore On/Off della caldaia.
2. Interrompere l'alimentazione elettrica della caldaia.

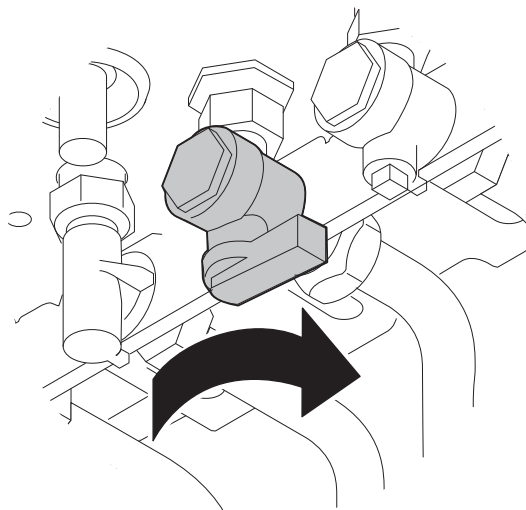

3. Chiudere il rubinetto di ingresso gas.

## 4.2 Modifica delle impostazioni

### 4.2.1. Modificare la temperatura di riscaldamento

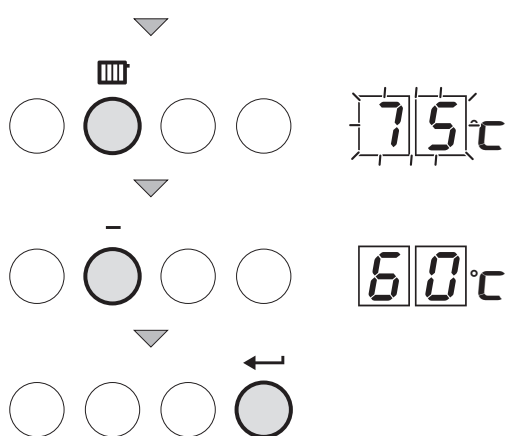
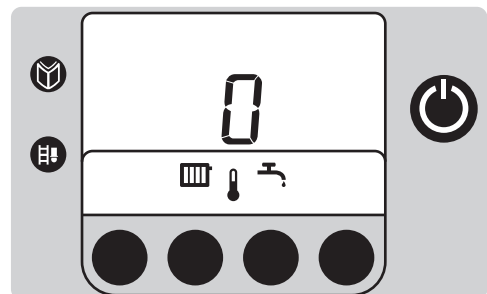

T000147-A

**i** In presenza di una sonda esterna o di una regolazione OpenTherm, la temperatura di mandata riscaldamento viene regolata automaticamente.

In estate, è possibile ridurre la temperatura di mandata riscaldamento mantenendo il comfort. Per fare ciò, procedere come segue:

1. Premere il tasto .
- Il display visualizza il simbolo e la temperatura corrente.
2. Utilizzare i tasti **[+]** e **[-]** per modificare il valore del parametro.
3. Per confermare il nuovo valore, premere il tasto .

**i** È anche possibile modificare questa regolazione per mezzo del parametro . Vedere capitolo: "Altre regolazioni", pagina 16.

### 4.2.2. Modifica della regolazione comfort (ECO)

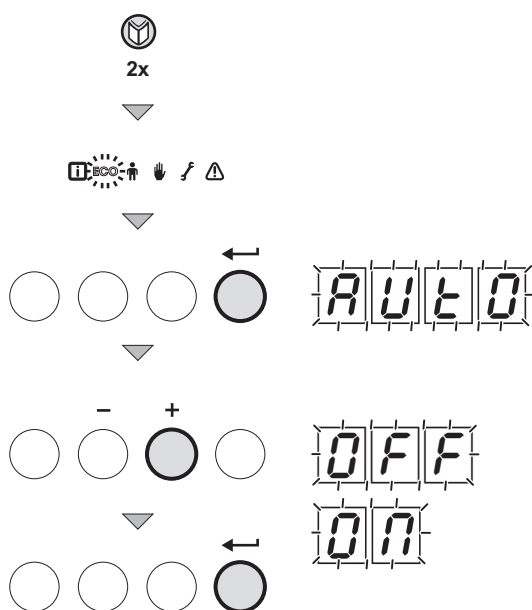

T000148-B

L'utente può controllare o modificare le 3 regolazioni seguenti:

- ▶ ON = Attivazione della regolazione economica.
- ▶ OFF = Attivazione della regolazione comfort.
- ▶ AUTO = Regolazione in funzione del regolatore (Taratura di fabbrica).

1. Premere 1 volta il tasto . Il simbolo lampeggia.
2. Premere una seconda volta il tasto . Il simbolo **ECO** lampeggia.
3. Per confermare, premere il tasto .
4. Lo stato di funzionamento attuale è visualizzato sul display: **AUTO**.
5. Utilizzare i tasti **+** e **-** per modificare il valore del parametro.
6. Per confermare, premere il tasto .
7. Premere 2 volte il tasto per ritornare alla modalità di funzionamento in uso.

**i** È anche possibile modificare questa regolazione per mezzo del parametro . Vedere capitolo: "Altre regolazioni", pagina 16.

### 4.2.3. Arrestare il riscaldamento centralizzato o attivare la modalità Estate

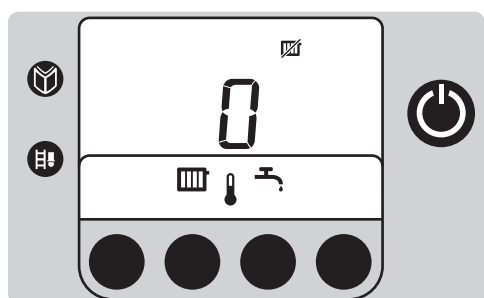
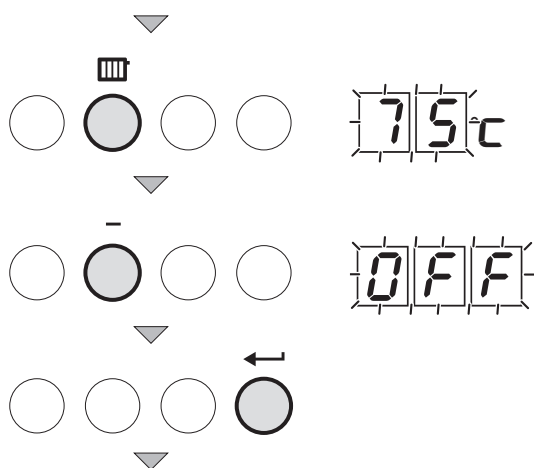
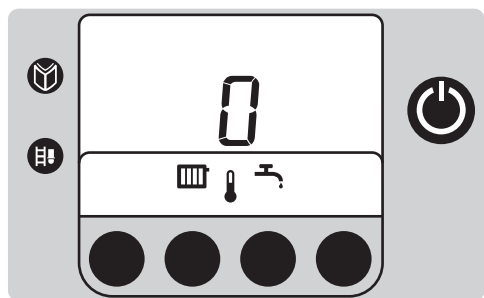

T000141-A



1. Premere il tasto .  
Il display visualizza il simbolo e la temperatura corrente.
2. Premere ripetutamente il tasto [-] fino a che non viene visualizzato il valore .
3. Per confermare il nuovo valore, premere il tasto .  
Appare il simbolo .



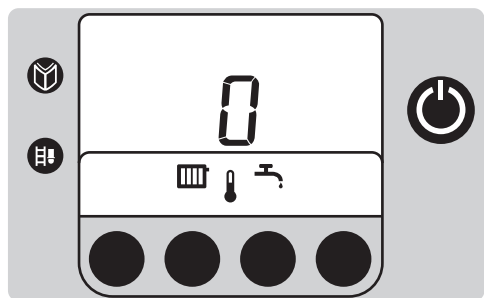

- ▶ È anche possibile modificare questa regolazione per mezzo del parametro . Vedere capitolo: "Altre regolazioni", pagina 16.
- ▶ La produzione di acqua calda sanitaria viene mantenuta.

#### 4.2.4. Modificare la temperatura dell'acqua calda sanitaria



1. Premere il tasto .  
Il display visualizza il simbolo  e la temperatura corrente.
2. Utilizzare i tasti **[+]** e **[-]** per modificare il valore del parametro.
3. Per confermare il nuovo valore, premere il tasto .

**i** È anche possibile modificare questa regolazione per mezzo del parametro .  Vedere capitolo: "Altre regolazioni", pagina 16.

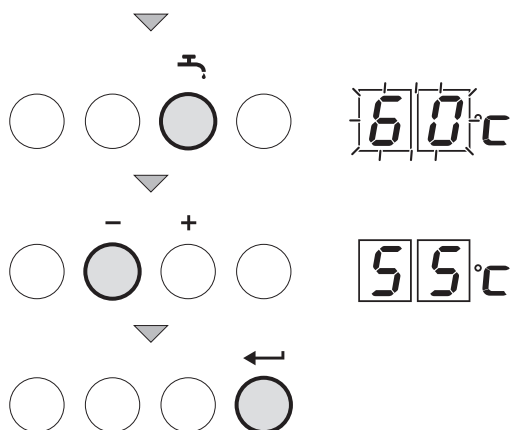

T000143-A



#### 4.2.5. Arrestare la produzione di acqua calda sanitaria

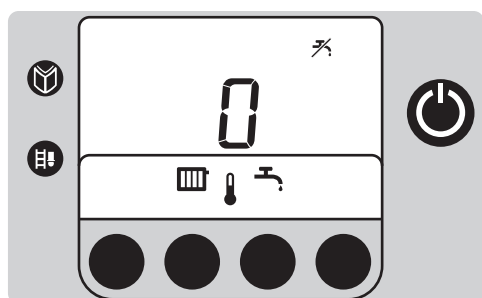
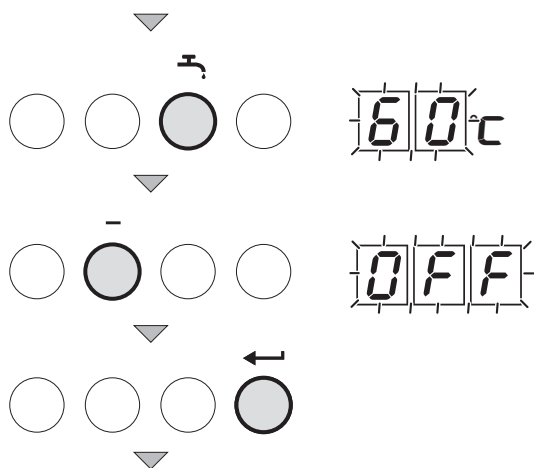
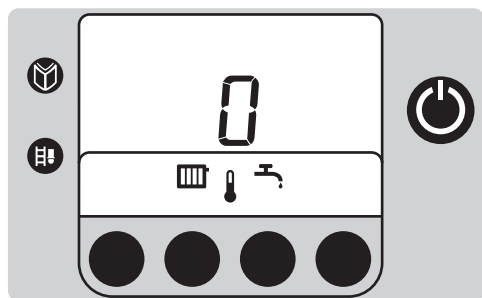

T000142-A

1. Premere il tasto .  
Il display visualizza il simbolo e la temperatura corrente.
2. Premere ripetutamente il tasto [-] fino a che non viene visualizzato il valore **0FF**.
3. Per confermare il nuovo valore, premere il tasto .  
Appare il simbolo .



È anche possibile modificare questa regolazione per mezzo del parametro **P3**. Vedere capitolo: "Altre regolazioni", pagina 16.







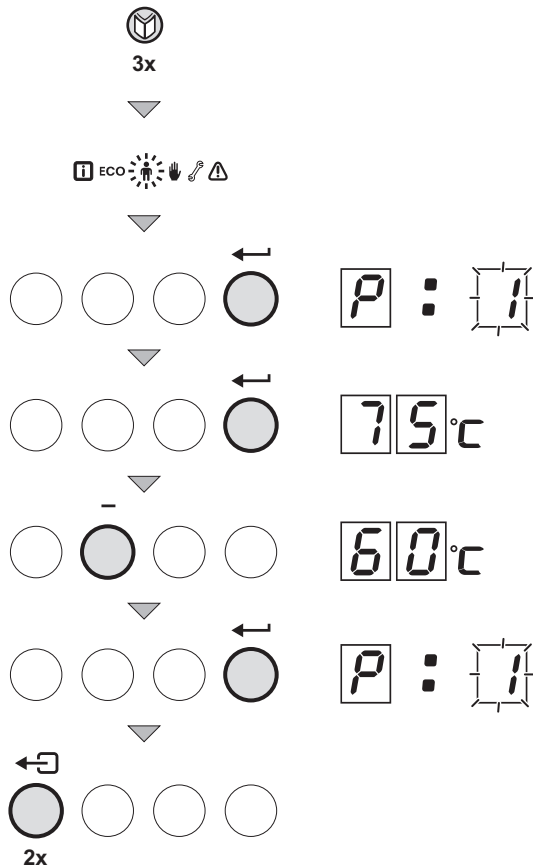

#### 4.2.6. Altre regolazioni

Parametro	Descrizione	Campo di regolazione	Taratura di fabbrica
<b>P1</b>	Temperatura di mandata	da 20 a 85 °C	75 °C
<b>P2</b>	Temperatura acqua calda sanitaria	da 40 a 65 °C	60 °C
<b>P3</b>	Modalità riscaldamento/ACS	0 = Riscaldamento disattivato () / ACS disattivata ()	1
		1 = Riscaldamento attivato () / ACS attivata ()	
		2 = Riscaldamento attivato () / ACS disattivata ()	
		3 = Riscaldamento disattivato () / ACS attivata ()	
<b>P4</b>	Modalità ECO	0 = Modalità comfort	0
		1 = Modalità economica	
		2 = Gestione mediante termostato programmabile	
<b>P5</b>	Resistenza d'anticipo	0 = Nessuna resistenza d'anticipo per il termostato On/Off	0
		1 = Resistenza d'anticipo per il termostato On/Off	

Parametro	Descrizione	Campo di regolazione	Taratura di fabbrica
	Modalità visualizzazione del display	0 = Lo schermo resta spento	2
		1 = Lo schermo resta acceso	
		2 = Lo schermo si spegne automaticamente dopo 3 minuti	



Per modificare questi parametri, procedere come segue:

1. Premere varie volte il tasto  finché il simbolo  non lampeggia sulla barra dei menù.
2. Premere il tasto  per aprire il menù "Utente".  
Appare il simbolo : .
3. Utilizzare i tasti + e - per selezionare il parametro da modificare.
4. Premere il tasto  per visualizzare il valore del parametro selezionato.
5. Utilizzare i tasti + e - per modificare il valore del parametro.
6. Per confermare il nuovo valore, premere il tasto .
7. Eventualmente regolare gli altri parametri selezionandoli con i tasti + e -.
8. Per uscire dal menù Utente, premere 2 volte il tasto .



Se non si effettua nessuna operazione per 10 minuti, in qualsiasi modalità, la caldaia riprende il funzionamento precedente alla manipolazione.

## 4.3 Assenza prolungata

### 4.3.1 Arresto dell'impianto

Se la caldaia non è utilizzata per un periodo prolungato, si consiglia di scollegare l'alimentazione elettrica.

1. Spegnerne la caldaia.
2. Interrompere l'alimentazione elettrica della caldaia.
3. Chiudere il rubinetto di ingresso gas.
4. Garantire protezione contro il gelo.

### 4.3.2 Protezione antigelo

In presenza di un impianto classico, si consiglia di regolare il termostato caldaia su un valore inferiore a 10°C.

Mettere la caldaia in modalità economica mediante il parametro **P4**, disattivando in questo modo la modalità di mantenimento in temperatura.

Una protezione antigelo dell'impianto e dell'ambiente è assicurata in caso di assenza.

Se la temperatura dell'acqua di riscaldamento centralizzato della caldaia si abbassa troppo, entra in funzione il dispositivo di protezione integrato:

- ▶ Se la temperatura dell'acqua è inferiore a 7 °C, si attiva la pompa di circolazione.
- ▶ Se la temperatura dell'acqua è inferiore a 3 °C, la caldaia si attiva.
- ▶ Se la temperatura dell'acqua è superiore a 10 °C, la caldaia si spegne e la pompa di circolazione gira ancora per 15 minuti.

**ATTENZIONE**

Si tratta di un dispositivo di sicurezza per la sola caldaia e non per l'impianto.

**ATTENZIONE**

Se è attivo un termostato ambiente, collegato mediante i connettori 7 e 8, la caldaia funzionerà in maniera permanente per raggiungere il punto di regolazione di mandata.

## 4.4 Visualizzazione dei valori misurati

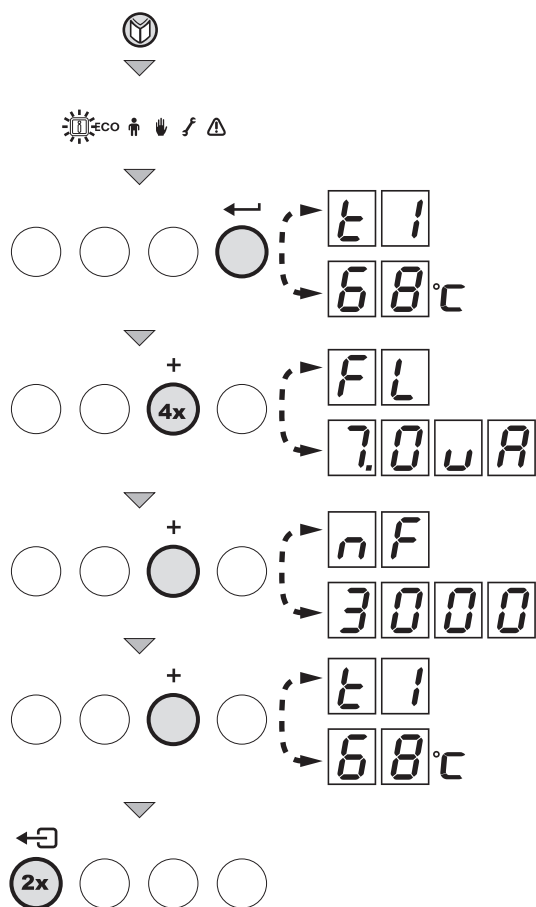

T000138-A

I seguenti valori possono essere visualizzati nel menù informazioni **i**:

- ▶ **E1** = Temperatura di mandata (°C)
  - ▶ **E2** = Temperatura ritorno (°C)
  - ▶ **E3** = Temperatura sonda bollitore (°C)  
Questa temperatura serve unicamente alla gestione interna in modalità ACS. Durante la presa d'ACS, questo valore non corrisponde alla temperatura reale di uscita ACS (sempre inferiore).
  - ▶ **E4** = Temperatura esterna (°C)
  - ▶ **FL** = Corrente di ionizzazione (µA)
  - ▶ **nF** = Velocità del ventilatore (giri/min)
1. Premere il tasto . Il simbolo **i** lampeggia.
  2. Per accedere ai parametri premere il tasto .
  3. Per scorrere tra i diversi valori premere ripetutamente il tasto **[+]**.
  4. Premere 2 volte il tasto per ritornare alla modalità di funzionamento in uso

# 5 Controllo e manutenzione

## 5.1 Prescrizioni generali



### ATTENZIONE

- ▶ È obbligatorio effettuare un controllo annuale.
- ▶ Si consiglia di sottoscrivere un contratto di manutenzione.
- ▶ Le operazioni di manutenzione devono essere eseguite da un professionista qualificato.
- ▶ Utilizzare soltanto pezzi di ricambio originali..

## 5.2 Verifiche periodiche

- ▶ Verificare la pressione dell'acqua nell'impianto. Se la pressione dell'acqua è troppo bassa, aggiungere acqua nell'impianto.  
 Vedere capitolo: "Riempimento dell'impianto", pagina 21.
- ▶ Verificare visivamente la presenza di eventuali perdite d'acqua.
- ▶ Aprire e chiudere le valvole dei radiatori varie volte all'anno (in questo modo si evita che le valvole si blocchino).

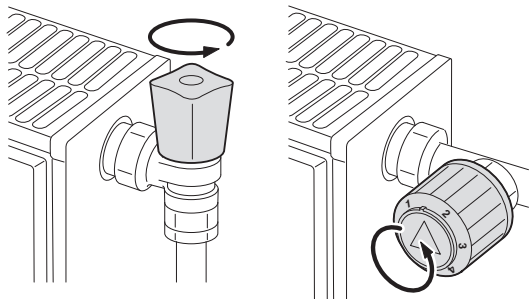

T000181-B

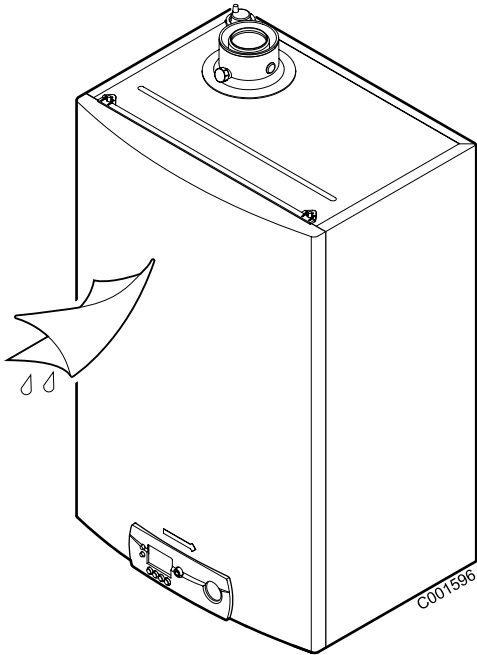

- Pulire l'esterno della caldaia con un panno umido e con un detergente delicato.

**ATTENZIONE**

Solo un professionista qualificato è abilitato alla pulizia dell'interno della caldaia.

### 5.3 Riempimento dell'impianto

La pressione dell'acqua nella caldaia deve situarsi fra 1,5 e 2 bar. Riempire eventualmente l'acqua nell'impianto. Per fare ciò, procedere come segue:

1. Aprire le valvole di tutti i radiatori collegati al sistema di riscaldamento.

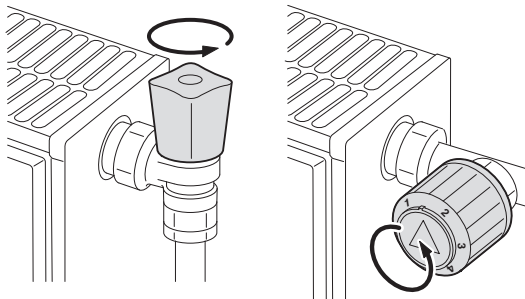

T000181-B

2. Regolare il termostato ambiente sulla temperatura più bassa possibile.

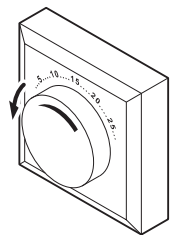

T000182-A

3. Interrompere l'alimentazione elettrica della caldaia.

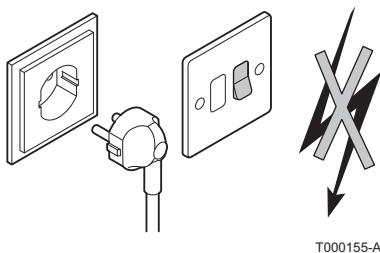

T000155-A

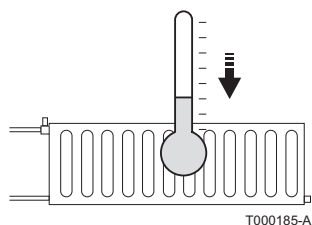

4. Attendere che la temperatura scenda al di sotto di 40 °C e che i radiatori siano freddi prima di riempire il riscaldamento centralizzato.

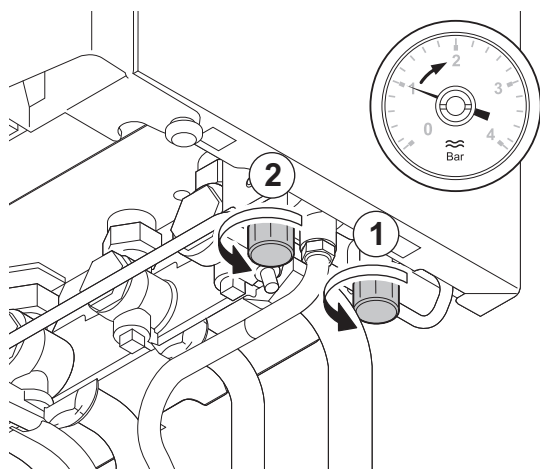

5. Aprire i rubinetti del disconnettore.

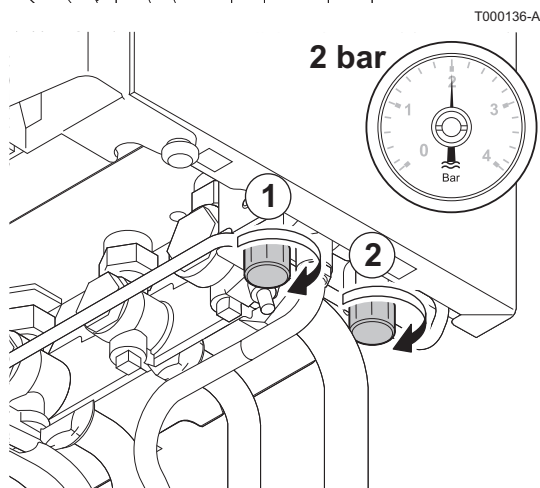

6. Quando il manometro indica una pressione di 2 bar, richiudere il rubinetto di carico.
7. Dopo aver riempito l'impianto, rimettere in funzione la caldaia.
8. Regolare il termostato ambiente o la regolazione.
9. Regolare i rubinetti dei radiatori.



#### ATTENZIONE

Per ottenere una pressione idraulica adeguata dovrebbe essere sufficiente riempire e spurgare l'impianto 2 volte l'anno. Qualora fosse necessario introdurre spesso acqua nell'impianto, contattare l'installatore.

## 5.4 Spurgo del riscaldamento

È indispensabile sfiatare l'eventuale aria presente nel bollitore, nei condotti o nella rubinetteria per evitare rumori fastidiosi che possono prodursi in fase di riscaldamento o di prelievo dell'acqua. Per fare ciò, procedere come segue:

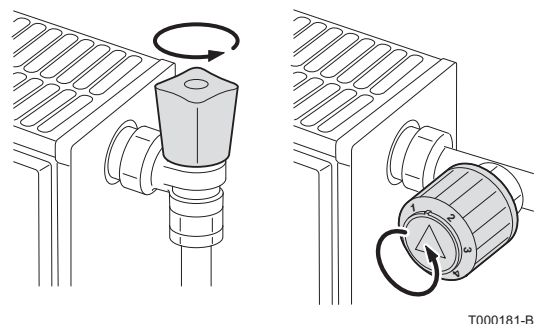

1. Aprire le valvole di tutti i radiatori collegati al sistema di riscaldamento.

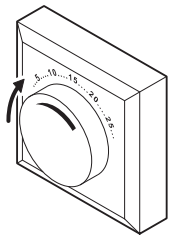

T000183-A

2. Regolare il termostato ambiente sulla temperatura più elevata possibile.

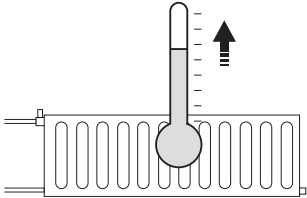

T000184-A

3. Attendere che i radiatori siano caldi.

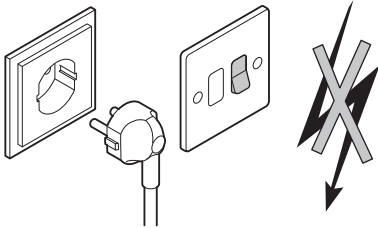

T000155-A

4. Spegner la caldaia.

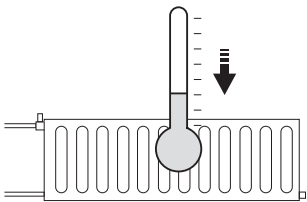

T000185-A

5. Attendere circa 10 minuti, fino a quando i radiatori diventino freddi.

6. Sfiatare i radiatori. Iniziare dai piani inferiori.

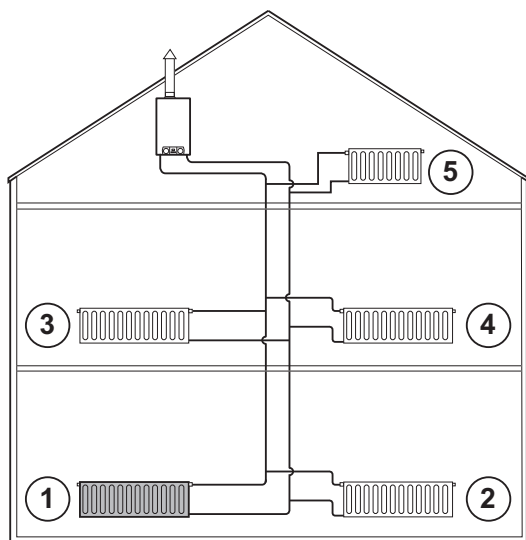

T000216-A



7. Aprire il raccordo di spurgo con la chiave di spurgo fornita tenendo un panno appoggiato al raccordo.

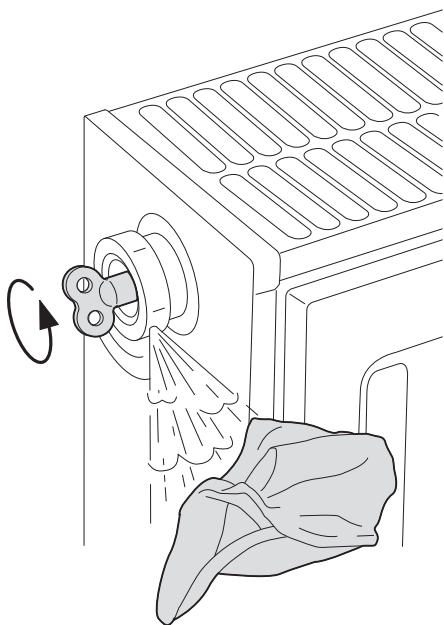

T000217-A

8. Attendere fino alla fuoriuscita dell'acqua dalla valvola di spurgo, quindi chiudere il raccordo di spurgo.

**ATTENZIONE**

L'acqua potrebbe essere ancora calda.

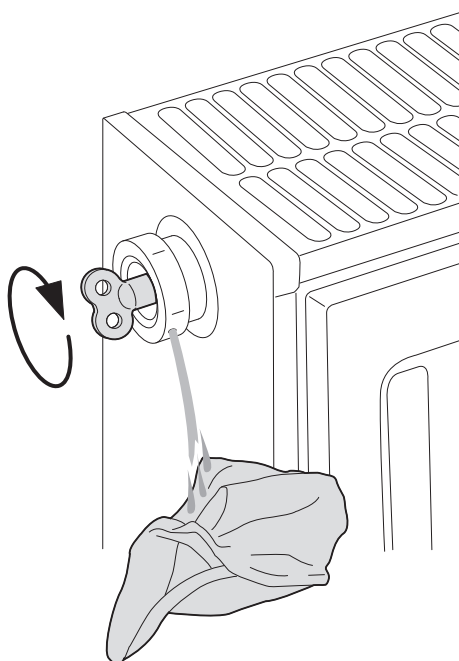

T000218-A

9. Dopo lo spurgo, verificare che la pressione dell'impianto sia ancora sufficiente. Riempire eventualmente l'acqua nell'impianto.  
10. Accendere la caldaia. Un ciclo di spurgo della durata di 3 minuti viene avviato automaticamente.

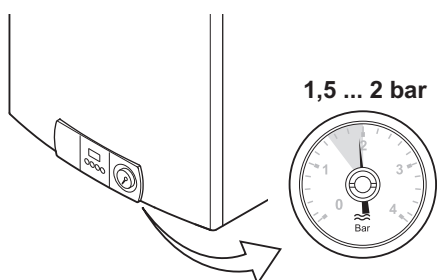

T000228-A

11. Regolare il termostato ambiente o la regolazione.

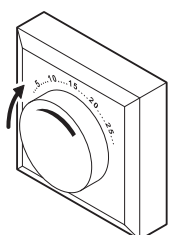

T000183-A

## 6 In caso di cattivo funzionamento

### 6.1 Codici guasto

#### 6.1.1. E01 - E02 - E07 - E09

E01 - E02 - E07 - E09

T004115-A

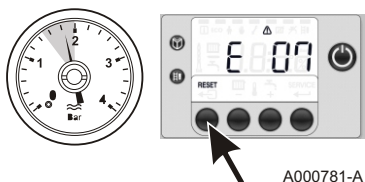

A000781-A

Se viene visualizzato uno dei codici di guasto a fianco, verificare la pressione idraulica:

##### Caso 1: Pressione superiore o pari a 1 bar

- ▶ Premere il tasto RESET per ripristinare l'apparecchio. Attendere alcuni istanti.
  - Se il display indica **E0**, la caldaia funziona di nuovo normalmente.
  - Se il display indica di nuovo **E1**, **E2** o **E7**, rivolgersi all'assistenza.

##### Caso 2: Pressione inferiore a 1 bar

- ▶ Rabboccare l'acqua nell'impianto.  Vedere capitolo: "Riempimento dell'impianto", pagina 21.
- ▶ Premere il tasto RESET per ripristinare l'apparecchio. Attendere alcuni istanti.
  - Se il display indica **E0**, la caldaia funziona di nuovo normalmente.
  - Se il display indica di nuovo **E1**, **E2**, **E7** o **E9**, rivolgersi all'assistenza.

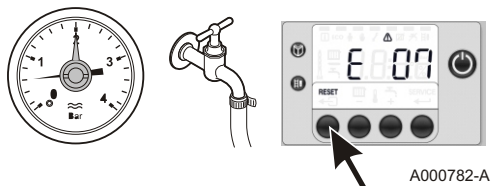

A000782-A

#### 6.1.2. E04

Se viene visualizzato il codice guasto a fianco:

E04

A000783-A

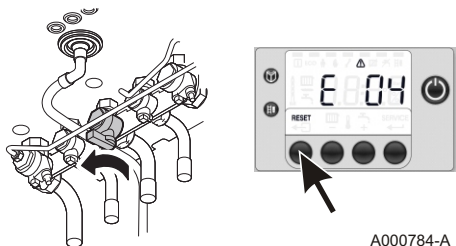

A000784-A

- ▶ Verificare la posizione del rubinetto del gas. Aprire il rubinetto del gas se è chiuso.
- ▶ Premere il tasto RESET per ripristinare l'apparecchio. Attendere alcuni istanti.
  - Se il display indica **E0**, la caldaia funziona di nuovo normalmente.
  - Se il display indica di nuovo **E4**, rivolgersi all'assistenza.

#### 6.1.3. Altri codici guasto

Se viene visualizzato un altro codice guasto, contattare l'assistenza.

### 6.1.4. Prima di rivolgersi all'assistenza

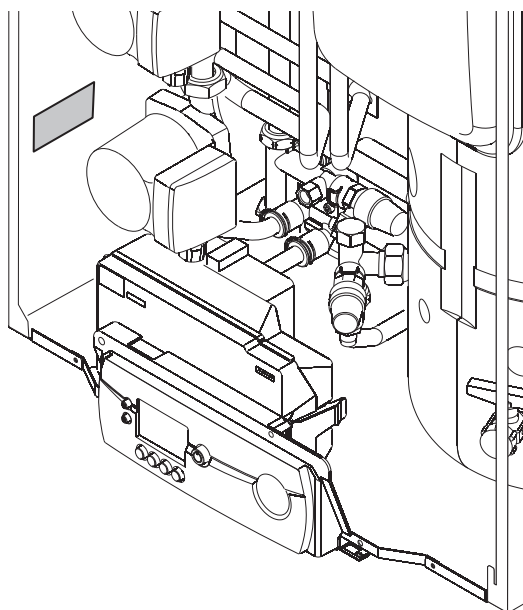

T000258-A





#### Prima di rivolgersi all'assistenza

Recuperare le seguenti informazioni sulla targhetta tecnica dell'apparecchio:

- ▶ Tipo di gas utilizzato
- ▶ Tipo caldaia
- ▶ Data di fabbricazione
- ▶ N. di serie dell'apparecchio

## 6.2 Problemi e rimedi

Problema	Probabili cause	Soluzione
Non c'è acqua calda sanitaria.	La caldaia non è in funzione.	<ul style="list-style-type: none"> <li>▶ Verificare che la caldaia sia sotto tensione.</li> <li>▶ Controllare i fusibili e gli interruttori.</li> <li>▶ Verificare che il rubinetto del gas sia aperto completamente.</li> </ul>
	La modalità ACS è disattivata.	Attivare la modalità ACS. Vedere capitolo: "Arrestare la produzione di acqua calda sanitaria", pagina 16.
	La pressione dell'acqua è troppo bassa (< 1 bar).	Rabboccare l'acqua nell'impianto.  Vedere capitolo: "Riempimento dell'impianto", pagina 21.
	Il bulbo doccia economico lascia passare poca acqua.	Pulire il bulbo doccia e se necessario sostituirlo.
I radiatori sono freddi.	La temperatura di prescrizione riscaldamento è troppo bassa.	Aumentare il valore del parametro  o, se è collegato un termostato ambiente, aumentare la temperatura su quest'ultimo. Vedere capitolo: "Modificare la temperatura di riscaldamento", pagina 13.
	La modalità riscaldamento è disattivata.	Attivare la modalità riscaldamento. Vedere capitolo: "Arrestare il riscaldamento centralizzato o attivare la modalità Estate", pagina 14.
	Le valvole dei radiatori sono chiuse.	Aprire le valvole di tutti i radiatori collegati al sistema di riscaldamento.
	La caldaia non è in funzione.	<ul style="list-style-type: none"> <li>▶ Verificare che la caldaia sia sotto tensione.</li> <li>▶ Controllare i fusibili e gli interruttori.</li> <li>▶ Verificare che il rubinetto del gas sia aperto completamente.</li> </ul>
	La pressione dell'acqua è troppo bassa (< 1 bar).	Rabboccare l'acqua nell'impianto.  Vedere capitolo: "Riempimento dell'impianto", pagina 21.

Problema	Probabili cause	Soluzione
La caldaia non funziona.	La temperatura di prescrizione riscaldamento è troppo bassa.	Aumentare il valore del parametro  o, se è collegato un termostato ambiente, aumentare la temperatura su quest'ultimo.  Vedere capitolo: "Modificare la temperatura di riscaldamento", pagina 13.
	La caldaia non è in funzione.	<ul style="list-style-type: none"> <li>▶ Verificare che la caldaia sia sotto tensione.</li> <li>▶ Controllare i fusibili e gli interruttori.</li> <li>▶ Verificare che il rubinetto del gas sia aperto completamente.</li> </ul>
	La pressione dell'acqua è troppo bassa (< 1 bar).	Rabboccare l'acqua nell'impianto.  Vedere capitolo: "Riempimento dell'impianto", pagina 21.
	Un codice di errore viene visualizzato sul display.	<ul style="list-style-type: none"> <li>▶ Premere il pulsante Reset per 2 secondi.</li> <li>▶ Se possibile, correggere l'errore.  Vedere capitolo: "Codici guasto", pagina 25.</li> </ul>
	La pressione del gas è troppo bassa.	Aprire il rubinetto del gas.
La pressione dell'acqua è troppo bassa (< 1 bar).	Acqua insufficiente nell'impianto.	Rabboccare l'acqua nell'impianto.  Vedere capitolo: "Riempimento dell'impianto", pagina 21.
	Perdita d'acqua.	Contattare l'assistenza.
Variazioni significative della temperatura dell'acqua calda sanitaria.	Alimentazione dell'acqua insufficiente.	Aprire la valvola.
Ticchettio a livello della tubazione del riscaldamento centralizzato	I raccordi dei tubi del riscaldamento centralizzato sono troppo serrati.	Contattare l'assistenza.
	Presenza d'aria nelle tubazioni di riscaldamento.	È indispensabile sfiatare l'eventuale aria presente nel bollitore, nei condotti o nella rubinetteria per evitare rumori fastidiosi che possono prodursi in fase di riscaldamento o di prelievo dell'acqua.
	L'acqua circola troppo rapidamente all'interno del riscaldamento centralizzato.	Contattare l'assistenza.
Perdita d'acqua di notevole entità sotto o vicino alla caldaia	Le tubature della caldaia o del riscaldamento centralizzato sono danneggiate.	Chiudere il rubinetto di ingresso acqua. Contattare l'assistenza.

# 7 Dati tecnici

## 7.1 Dati tecnici

<b>MCR BIC</b>			
<b>Caldaia</b>			
Modalità riscaldamento	Potenza utile nominale 40/30 (min/max)	kW	6.3 /25.3
	Potenza utile nominale 80/60 (min/max)	kW	5.5 / 23.6
	Portata termica nominale	kW	24
	Portata termica minima	kW	5.8
Modalità acqua calda sanitaria	Potenza utile nominale	kW	27.4
	Portata termica nominale	kW	28
	Portata termica minima	kW	5.8
Portata gas alla potenza utile (15 °C - 1013 mbar)	Metano H (G20)	m <sup>3</sup> /h	2.4
	Metano L (G25)	m <sup>3</sup> /h	2.8
	Propano (G31)	kg/h	1.9
Rendimento su Hi	100 % della potenza nominale e temperatura media dell'acqua nella caldaia 70 °C	%	98.3
Rendimento su Hi	100 % della potenza nominale e temperatura di ritorno 30 °C	%	104.4
Rendimento su Hi (92/42/CEE Direttiva Apparecchi a gas)	30 % della potenza nominale e temperatura di ritorno 30 °C	%	108.7
Rendimento su Hs	100 % della potenza nominale e temperatura media dell'acqua nella caldaia 70 °C	%	88.5
Rendimento su Hs	100 % della potenza nominale e temperatura di ritorno 30 °C	%	94
Rendimento su Hs (92/42/CEE Direttiva Apparecchi a gas)	30 % della potenza nominale e temperatura di ritorno 30 °C	%	97.9
Temperatura massima (Interruzione termostato di sicurezza)		°C	110
Perdite all'arresto ( $\Delta T = 30 \text{ °C}$ )		W	30
Perdite al mantello		%	1.1
Contenuto acqua		litri	1.8
Peso a vuoto, senza supporto posteriore e coperchio anteriore		kg	61
<b>Circuito di riscaldamento</b>			
Portata acqua nominale ( $\Delta T = 20 \text{ K}$ )		m <sup>3</sup> /h	1.03
Altezza manometrica ( $\Delta T = 20 \text{ K}$ )		mbar <sup>(1)</sup>	> 200
Temperatura di mandata		°C	75
Pressione massima		bar	3
Vaso espansione circuito riscaldamento		litri	8
Pressione di precarica del vaso		bar	1
Pressione minima di funzionamento		bar	0.8
<b>Circuito acqua calda sanitaria</b>			
Temperatura nominale mandata		°C	60
Portata specifica di acqua calda sanitaria ( $\Delta T = 30 \text{ K}$ ) <sup>(2)</sup>		litri/min	18
Pressione nominale massima acqua fredda <sup>(2)</sup>		bar	8
(1) 1 mbar = 100 Pa, 1 daPa = 1 mmCA			
(2) Temperatura ingresso acqua fredda: 10 °C			

<b>MCR BIC</b>		
Pressione minima per 11 l/min <sup>(2)</sup>	bar	0.5
Riserva d'acqua (bollitore puffer)	litri	40
<b>Circuito prodotti di combustione</b>		
Diametro di collegamento	mm	60/100
Portata massima dei fumi (min/max)	kg/h	10/47
Temperatura dei fumi 80/60	°C	78
Prevalenza residuale al ventilatore	Pa <sup>(1)</sup>	100
pH dell'acqua di condensazione 50/30		1 - 7
<b>Caratteristiche elettriche</b>		
Tensione di alimentazione (50 Hz)	V	230
Potenza assorbita	W	78 - 183
Potenza elettrica circolatore	W	90
Potenza elettrica ausiliaria (potenza nominale, senza circolatore di riscaldamento)	W	25
Grado di protezione		IPX4D
(1) 1 mbar = 100 Pa, 1 daPa = 1 mmCA		
(2) Temperatura ingresso acqua fredda: 10 °C		

# 8 Risparmio di energia

---

## 8.1 Risparmio di energia

---

Questo capitolo contiene:

- ▶ Consigli per il risparmio energetico
- ▶ Consigli per regolare correttamente il termostato ambiente

### 8.1.1. Consigli per il risparmio energetico

---

- ▶ Areare bene la stanza in cui è installata la caldaia. Non ostruire le aperture di ventilazione. Posizionare pannelli riflettenti sul retro dei radiatori per evitare perdite di calore.
- ▶ Non coprire i radiatori. Non posizionare le tende davanti ai radiatori.
- ▶ Isolare le tubazioni nei locali non riscaldati (cantine e soffitte).
- ▶ Chiudere i radiatori nelle stanze non utilizzate.
- ▶ Non lasciare scorrere inutilmente l'acqua calda (e fredda).
- ▶ Installare una doccetta a basso consumo per risparmiare fino al 40 % di energia.
- ▶ Preferire una doccia anziché un bagno. Durante il bagno si utilizza il doppio di acqua ed energia.

### 8.1.2. Termostato ambiente e regolazioni

---

Il termostato ambiente è disponibile nelle versioni seguenti:

- ▶ Termostato a 2 fili ON/OFF
- ▶ Termostato modulante
- ▶ Termostato ambiente programmabile

Il tipo di termostato e la relativa regolazione influiscono molto sul consumo energetico.

**Alcuni consigli:**

- ▶ Un termostato modulabile, eventualmente in combinazione con radiatori con valvola termostatica, consuma poco e offre un notevole comfort. Questa combinazione consente di regolare la temperatura su ogni mandata.
- ▶ Chiudere o aprire completamente le valvole termostatiche dei radiatori provoca oscillazioni di temperatura non desiderate. Aprire e chiudere le valvole termostatiche a piccoli stadi.
- ▶ Abbassare il termostato a circa 20 °C. Ciò consente di ridurre le spese di riscaldamento e il consumo energetico.
- ▶ Abbassare il termostato ambiente durante l'aerazione delle stanze.

- ▶ Se si utilizza un termostato di tipo ON/OFF, ridurre il valore della temperatura dell'acqua ( $P_i$ ) in estate (per esempio 60°C in estate e 80°C in inverno).
- ▶ In fase di regolazione di un termostato orario programmabile, tenere conto dei giorni di assenza e delle ferie.



# 9 Garanzia

---

## 9.1 Generalità

---

La ringraziamo per la fiducia che ci ha dimostrato acquistando uno dei nostri apparecchi.

Ci permettiamo di richiamare la Sua attenzione sulle qualità primarie dell'apparecchio, che resteranno costanti nel tempo, se la manutenzione sarà effettuata regolarmente.

Resta inteso che il Suo installatore e tutto il nostro staff sono a Sua disposizione.

## 9.2 Condizioni di garanzia

---

Le seguenti disposizioni non escludono il beneficio di legge eventuale a favore dell'acquirente derivante dalle disposizioni in materia di vizi occulti in vigore nello stato dell'acquirente.

Le condizioni di garanzia dell'apparecchio da Lei acquistato coprono qualunque difetto di fabbricazione a partire dalla data d'acquisto riportata sulla fattura originale rilasciata dall'installatore.

Le condizioni di garanzia sono indicate nel certificato a corredo dell'apparecchio.

Come produttori, non ci assumiamo alcuna responsabilità in caso di cattivo uso dell'apparecchio, di mancanza o insufficiente manutenzione dello stesso, o installazione scorretta (spetta a Lei, a questo proposito, assicurarsi che le operazioni di installazione e manutenzione siano eseguite rispettivamente da un installatore professionista e da un Centro Assistenza Tecnico Autorizzato).

In particolare, non ci assumiamo alcuna responsabilità per danni materiali, perdite non materiali o incidenti a persone conseguenti a un'installazione non conforme:

- ▶ alle disposizioni legali e normative previste dalle leggi vigenti sia nazionali che regolamenti delle autorità locali,
- ▶ ai nostri manuali tecnici, alle prescrizioni d'installazione e manutenzione come previsto dalle vigenti normative.

La garanzia contrattuale non copre la sostituzione o la riparazione di pezzi soggetti a normale usura o danneggiati a causa di un uso errato, di interventi di terzi non qualificati, di mancanza o insufficienza di controllo e manutenzione, di alimentazione elettrica non conforme e di impiego di combustibili non adatti o di scarsa qualità.

I sottogruppi, quali motori, pompe, valvole elettriche, ecc..., sono garantiti solo se non sono mai stati smontati.

Restano impregiudicati i diritti stabiliti dalla direttiva europea 99/44/CEE, recepita con decreto legislativo n.24 del 2 febbraio 2002 pubblicato sulla G.U. n. 57 dell'8 marzo 2002.





**DE DIETRICH THERMIQUE S.A.S.**[www.dedietrich-thermique.fr](http://www.dedietrich-thermique.fr)

Direction des Ventes France  
57, rue de la Gare  
F- 67580 MERTZWILLER  
☎ +33 (0)3 88 80 27 00  
☎ +33 (0)3 88 80 27 99

**DE DIETRICH REMEHA GmbH**[www.dedietrich-remeha.de](http://www.dedietrich-remeha.de)

Rheiner Strasse 151  
D- 48282 EMSDETTEN  
☎ +49 (0)25 72 / 23-5  
☎ +49 (0)25 72 / 23-102  
info@dedietrich.de

**NEUBERG S.A.**[www.dedietrich-heating.com](http://www.dedietrich-heating.com)

39 rue Jacques Stas  
L- 2010 LUXEMBOURG  
☎ +352 (0)2 401 401

**VAN MARCKE**[www.vanmarcke.be](http://www.vanmarcke.be)

Weggevoerdenlaan 5  
B- 8500 KORTRIJK  
☎ +32 (0)56/23 75 11

**DE DIETRICH**[www.dedietrich-otoplenie.ru](http://www.dedietrich-otoplenie.ru)

129090 г. Москва  
ул. Гиляровского, д. 8  
офис 52  
☎ +7 495 988-43-04  
☎ +7 495 988-43-04  
dedietrich@nnt.ru

**DE DIETRICH**[www.dedietrich-heating.com](http://www.dedietrich-heating.com)

Room 512, Tower A, Kelun Building  
12A Guanghua Rd, Chaoyang District  
C-100020 BEIJING  
☎ +86 (0)106.581.4017  
+86 (0)106.581.4018  
+86 (0)106.581.7056  
☎ +86 (0)106.581.4019  
contactBJ@dedietrich.com.cn

**ÖAG AG**[www.oeag.at](http://www.oeag.at)

Schemmelstrasse 66-70  
A-1110 WIEN  
☎ +43 (0)50406 - 61624  
☎ +43 (0)50406 - 61569  
dedietrich@oeag.at

**WALTER MEIER (Klima Schweiz) AG**[www.waltermeier.com](http://www.waltermeier.com)

Bahnstrasse 24  
CH-8603 SCHWERZENBACH  
+41 (0) 44 806 44 24  
Serviceline +41 (0)8 00 846 846  
☎ +41 (0) 44 806 44 25  
ch.klima@waltermeier.com

**WALTER MEIER (Climat Suisse) SA**[www.waltermeier.com](http://www.waltermeier.com)

Z.I. de la Veyre B, St-Légier  
CH-1800 VEVEY 1  
☎ +41 (0) 21 943 02 22  
Serviceline +41 (0)8 00 846 846  
☎ +41 (0) 21 943 02 33  
ch.climat@waltermeier.com

**DUEDI S.r.l.**[www.duediclima.it](http://www.duediclima.it)

Distributore Ufficiale Esclusivo  
De Dietrich-Thermique Italia  
Via Passatore, 12 - 12010  
San Defendente di Cervasca  
CUNEO  
☎ +39 0171 857170  
☎ +39 0171 687875  
info@duediclima.it



OpenTherm®

AD001NU-AE

© Premessa

Tutte le informazioni tecniche contenute nelle presenti istruzioni, nonché i disegni e schemi elettrici, sono di nostra proprietà e non possono essere riprodotti previa nostra autorizzazione scritta.

260911



300019185-001-G

**De Dietrich**

DE DIETRICH THERMIQUE

57, rue de la Gare F- 67580 MERTZWILLER - BP 30