

Modulens

Caldaie a condensazione a basamento alimentata a gas

AGC 10/15

AGC 15

AGC 25

AGC 35



Istruzioni Utilizzo

Indice

1	Avvertenze sulla sicurezza	4
	1.1 Istruzioni generali per la sicurezza	4
	1.2 Raccomandazioni	5
	1.3 Responsabilità	6
	1.3.1 Responsabilità del produttore	6
	1.3.2 Responsabilità dell'installatore	7
	1.3.3 Responsabilità dell'utente	7
2	A proposito del presente manuale	8
	2.1 Simboli utilizzati	8
	2.1.1 Simboli utilizzati nelle istruzioni	8
	2.1.2 Simboli utilizzati sull'apparecchiatura	8
	2.2 Abbreviazioni	9
3	Dati tecnici	10
	3.1 Certificazioni	10
	3.2 Dati tecnici	10
4	Descrizione	12
	4.1 Principio di funzionamento	12
	4.1.1 Regolazione gas/aria	12
	4.1.2 Combustione	12
	4.2 Componenti principali	13
	4.3 Pannello di comando	14
	4.3.1 Descrizione dei tasti	14
	4.3.2 Descrizione del display	15
	4.3.3 Navigazione nei menù	17
5	Utilizzo dell'apparecchio	19
	5.1 Messa in funzione dell'apparecchio	19
	5.2 Visualizzazione dei valori misurati	19
	5.3 Modifica delle impostazioni	21
	5.3.1 Impostare le temperature richieste	21
	5.3.2 Selezionare la modalità di funzionamento	22
	5.3.3 Forzare la produzione di acqua calda sanitaria	23

	5.3.4	Regolare il contrasto e l'illuminazione dello schermo	23
	5.3.5	Impostazione della data e dell'ora	24
	5.3.6	Selezionare un programma orario	24
	5.3.7	Personalizzazione di un programma orario	25
	5.4	Arresto dell'impianto	27
	5.5	Protezione antigelo	27
6	Controllo e manutenzione		29
	6.1	Prescrizioni generali	29
	6.2	Verifiche periodiche	29
7	In caso di cattivo funzionamento		31
	7.1	Anti pendolamento	31
	7.2	Messaggi (Codice di tipo Bxx o Mxx)	31
	7.3	Difetti (Codice di tipo Lxx o Dxx)	33
8	Risparmio di energia		40
	8.1	Consigli per il risparmio energetico	40
	8.2	Raccomandazioni	40
9	Garanzia		41
	9.1	Generalità	41
	9.2	Condizioni di garanzia	41
10	Allegato – Informazioni relative alle direttive in materia di eco-progettazione ed etichettatura energetica		42

1 Avvertenze sulla sicurezza

1.1 Istruzioni generali per la sicurezza



PERICOLO

Questo apparecchio può essere utilizzato da bambini di età pari o superiore a 8 anni e da persone aventi capacità fisiche, sensoriali o mentali ridotte oppure prive di esperienza e di conoscenza, a patto che siano adeguatamente sorvegliate, che siano state loro fornite istruzioni relative all'utilizzo dell'apparecchio in tutta sicurezza e che siano stati valutati i rischi incorsi. I bambini non devono giocare con l'apparecchio. La pulizia e la manutenzione a carico dell'utente non devono essere eseguite da bambini non sorvegliati.



ATTENZIONE

- ▶ L'uso della caldaia e del sistema da parte dell'utente finale deve essere limitato alle operazioni descritte nel presente Manuale d'uso. Tutti gli altri interventi possono essere eseguiti esclusivamente da un installatore/tecnico qualificato.
- ▶ Gli interventi di assemblaggio, installazione e manutenzione dell'impianto possono essere eseguiti esclusivamente da personale qualificato.



PERICOLO

In caso di odore di gas:

1. Non utilizzare fiamme libere, non fumare, non azionare contatti o interruttori elettrici (campanelli, luci, motori, ascensori, ecc.).
2. Interrompere l'alimentazione del gas.
3. Aprire le finestre.
4. Evacuare i locali.
5. Rivolgersi all'installatore.

**PERICOLO**

In caso di esalazioni di fumo:

1. Spegnere l'apparecchio.
2. Aprire le finestre.
3. Evacuare i locali.
4. Rivolgersi all'installatore.

**PERICOLO**

L'installazione e la manutenzione della caldaia devono essere eseguite da un installatore/ tecnico qualificato in conformità con le informazioni indicate nel manuale di installazione e manutenzione fornito
L'inosservanza di questa precauzione può causare situazioni pericolose e/o lesioni.

**AVVERTENZA**

A seconda delle regolazioni dell'apparecchio:

- ▶ La temperatura dei condotti dei fumi può superare i 60 °C.
- ▶ La temperatura dei radiatori può raggiungere i 85 °C.
- ▶ La temperatura dell'acqua calda sanitaria può raggiungere i 65 °C.

**ATTENZIONE**

Non lasciare l'apparecchio senza manutenzione:

- ▶ Per un funzionamento ottimale e in tutta sicurezza, far controllare regolarmente la caldaia da un professionista qualificato.

1.2 Raccomandazioni

**AVVERTENZA**

Solo il servizio tecnico autorizzato può intervenire sull'apparecchio e sull'impianto.

**PERICOLO**

Per motivi di sicurezza, si raccomanda il montaggio di allarmi antifumo e CO in luoghi idonei all'interno delle abitazioni.

- ▶ Verificare regolarmente la pressione dell'acqua dell'impianto (pressione minima 0.8 bar, pressione consigliata compresa tra 0.8 e 1.5 bar).
- ▶ L'apparecchio deve essere accessibile in qualsiasi momento.
- ▶ Non rimuovere nè coprire le etichette e targhette di identificazione apposte sugli apparecchi. Le etichette e le targhette di identificazione devono essere leggibili per tutta la durata di vita dell'apparecchio.
- ▶ Scegliere la modalità Estate o Antigelo piuttosto che togliere tensione l'apparecchio, per garantire le funzioni seguenti:
 - Anti bloccaggio delle pompe
 - Protezione antigelo

1.3 Responsabilità

1.3.1. Responsabilità del produttore

I nostri prodotti sono fabbricati nel rispetto dei requisiti delle diverse Direttive Europee applicabili. Sono pertanto forniti con marcatura  e di tutta la documentazione necessaria.

L'interesse per la qualità dei nostri prodotti ci spinge al loro costante miglioramento. Ci riserviamo pertanto il diritto di modificare in qualsiasi momento le caratteristiche indicate nel presente documento.

La nostra responsabilità in qualità di produttore non potrà essere reclamata nei casi seguenti:

- ▶ Mancata osservanza delle istruzioni d'uso dell'apparecchio.
- ▶ Mancata o insufficiente manutenzione dell'apparecchio.
- ▶ Mancato rispetto delle istruzioni d'installazione dell'apparecchio.

1.3.2. Responsabilità dell'installatore

L'installatore si assume la responsabilità dell'installazione e di avvertire il CAT autorizzato di effettuare la prima accensione. Inoltre deve rispettare le seguenti prescrizioni:

- ▶ Leggere e rispettare le prescrizioni riportate nelle istruzioni fornite con l'apparecchio.
- ▶ Realizzare l'impianto in conformità alle Vigenti Leggi, Norme e prescrizioni Nazionali e locali.
- ▶ Fare eseguire la prima messa in funzione da un CAT autorizzato e controllare tutti i punti necessari.
- ▶ Illustrare l'installazione all'utente.
- ▶ Avvertire l'utente circa l'obbligo di controllo e manutenzione dell'apparecchio.
- ▶ Consegnare all'utente tutti i manuali di istruzione.

1.3.3. Responsabilità dell'utente

Per garantire un funzionamento ottimale dell'apparecchio, l'utente deve rispettare le seguenti prescrizioni:

- ▶ Leggere e rispettare le prescrizioni riportate nelle istruzioni fornite con l'apparecchio.
- ▶ Rivolgersi a professionisti qualificati per realizzare l'installazione ed eseguire la prima messa in funzione.
- ▶ Chiedere all'installatore di illustrare l'impianto.
- ▶ Effettuare ispezioni e manutenzioni necessarie da un professionista qualificato.
- ▶ Conservare le istruzioni in buono stato vicino all'apparecchio.

2 A proposito del presente manuale

2.1 Simboli utilizzati

2.1.1. Simboli utilizzati nelle istruzioni

Nelle presenti istruzioni vengono utilizzati vari livelli di pericolo per attirare l'attenzione su indicazioni particolari. Speriamo in questo modo di garantire la sicurezza dell'utente, evitando qualsiasi problema e assicurando il buon funzionamento dell'apparecchio.



PERICOLO

Segnala un rischio dovuto a situazione pericolosa che potrebbe causare gravi danni e/o ferite alle persone.



AVVERTENZA

Segnala un rischio dovuto a situazione pericolosa che potrebbe causare lievi danni e/o ferite alle persone.



ATTENZIONE

Segnala un rischio di danni materiali.



Segnala un'informazione importante.



Segnala un rinvio ad altre istruzioni o ad altre pagine delle istruzioni.

2.1.2. Simboli utilizzati sull'apparecchiatura



Terra di protezione



Corrente alternata



Prima dell'installazione e della messa in funzione dell'apparecchio, leggere attentamente i manuali in dotazione.



Smaltire i prodotti usati presso un'adeguata struttura di recupero e riciclaggio.



D000241-C

Questo apparecchio deve essere collegato alla terra di protezione.



Attenzione pericolo, particolari sotto tensione.
Scollegare le alimentazioni dalla rete elettrica prima di qualsiasi operazione.

2.2 Abbreviazioni

- ▶ **3CE**: Condotto collettivo per caldaia a tenuta stagna
- ▶ **ACS**: Acqua Calda Sanitaria
- ▶ **Interruttore Interscenario**: Interruttore domotico che consente di centralizzare e controllare diversi scenari
- ▶ **Hi** : Potere calorifico inferiore PCI
- ▶ **Hs**: Potere calorifico superiore PCS
- ▶ **PPS**: Polipropilene difficilmente infiammabile
- ▶ **PCU**: Primary Control Unit - Scheda elettronica per la gestione del funzionamento del bruciatore
- ▶ **PSU**: Parameter Storage Unit - Memoria dei parametri delle schede elettroniche PCU e SU
- ▶ **SCU**: Secondary Control Unit - Scheda elettronica del pannello di comando
- ▶ **SU**: Safety Unit - Scheda elettronica di sicurezza
- ▶ **V3V**: Valvola tre vie
- ▶ **HL**: High Load - Accumulatore ACS con scambiatore a piastre
- ▶ **SL**: Standard Load - Accumulatore ACS a serpentina
- ▶ **SHL**: Solar High Load - Accumulatore ACS solare con scambiatore a piastre
- ▶ **SSL**: Solar Standard Load - Accumulatore ACS solare a serpentina

3 Dati tecnici

3.1 Certificazioni

N. di identificazione CE	CE-0085CM0178
Classe NOx	5 (EN 15502-1, EN 15502-2-1)
Tipo di collegamento	In canna fumaria: B ₂₃ , B ₃₃ Mandata di fumi: C _{13(x)} , C _{33(x)} , C _{43(x)} , C ₅₃ , C _{83(x)} , C _{93(x)}

3.2 Dati tecnici

Tipo caldaia			AGC 10/15	AGC 15	AGC 25	AGC 35
Generalità						
Limiti di potenza (Pn) Regime Riscaldamento (80/60 °C)	minimo-massimo	kW	3,0 - 10,4	3,0 - 14,9	5,0 - 24,8	6,3 - 34,8 ⁽¹⁾
Limiti di potenza (Pn) Regime Riscaldamento (50/30 °C)	minimo-massimo	kW	3,4 - 11,2	3,4 - 15,8	5,6 - 25,5	7,0 - 35,6 ⁽¹⁾
Limiti di potenza (Pn) Regime Riscaldamento (40/30 °C)	minimo-massimo	kW	3,4 - 16,0	3,4 - 16,0	5,6 - 25,9	7,0 - 36,1 ⁽¹⁾
Portata termica (Qn) Regime Riscaldamento (Hi)	minimo-massimo	kW	3,1 - 10,5	3,1 - 15,0	5,2 - 25,0	6,5 - 34,8 ⁽¹⁾
Portata termica (Qn) Regime Riscaldamento (Hs)	minimo-massimo	kW	3,4 - 11,7	3,4 - 16,7	5,8 - 27,8	7,2 - 38,7 ⁽¹⁾
Portata termica (Qnw) Regime ACS (Hi)	minimo-massimo	kW	3,1 - 15,0	3,1 - 15,0	5,2 - 29,3	6,5 - 34,8 ⁽¹⁾
Portata termica (Qnw) Regime ACS (Hs)	minimo-massimo	kW	3,4 - 16,7	3,4 - 16,7	5,8 - 32,6	7,2 - 38,7 ⁽¹⁾
Rendimento riscaldamento a pieno carico (Hi) (80/60 °C)	-	%	99,3	99,3	99,2	99,1
Rendimento riscaldamento a pieno carico (Hi) (50/30 °C)	-	%	107,0	105,3	102,0	102,2
Rendimento riscaldamento a carico parziale (Hi) (Temperatura ritorno 60°C)	-	%	94,9	94,9	96,1	96,3
Rendimento riscaldamento a carico parziale (EN 92/42) (Temperatura ritorno 30°C)	-	%	110,2	110,2	110,1	110,6
Dati relativi ai gas ed ai fumi di combustione						
Consumo di gas - Metano H (G20)	minimo-massimo	m ³ /h	0,33 - 1,59	0,33 - 1,59	0,55 - 3,10	0,69 - 3,68
Consumo di gas - Aria Propanata (G230)	minimo-massimo	m ³ /h	0,38 - 1,85	0,38 - 1,85	0,64 - 3,61	0,53 - 2,86
Consumo di gas - Propano G31	minimo-massimo	m ³ /h	0,13 - 0,61	0,13 - 0,61	0,21 - 1,20	0,27 - 1,43
Portata massima dei fumi	minimo-massimo	kg/h	5,3 - 25,2	5,3 - 25,2	8,9 - 49,3	11,1 - 57,3
(1) Limitazione della potenza massima tramite modifica della velocità di rotazione del ventilatore  Vedere capitolo: Unresolved Cha internal-destination[2753]						

Tipo caldaia			AGC 10/15	AGC 15	AGC 25	AGC 35
Temperatura dei fumi	minimo-massimo	°C	30 - 65	30 - 65	30 - 80	30 - 75
Prevalenza residua al ventilatore		Pa	80	80	130	140
Caratteristiche circuito riscaldamento						
Contenuto acqua (Eccetto vaso d'espansione)		l	1,9	1,9	1,9	2,5
Pressione di esercizio dell'acqua	minimo	kPa (bar (MPa))	80 (0,8)	80 (0,8)	80 (0,8)	80 (0,8)
Pressione di esercizio dell'acqua (PMS)	massimo	kPa (bar (MPa))	300 (3,0)	300 (3,0)	300 (3,0)	300 (3,0)
Temperatura dell'acqua	massimo	°C	110	110	110	110
Temperatura di esercizio	massimo	°C	90	90	90	90
Caratteristiche elettriche						
Tensione di alimentazione		VAC	230	230	230	230
Potenza assorbita - Potenza massima	massimo	W	101	101	116	132
Grado di protezione			IP21	IP21	IP21	IP21
Altre caratteristiche						
Peso (a vuoto)		kg	56	56	56	50
(1) Limitazione della potenza massima tramite modifica della velocità di rotazione del ventilatore  Vedere capitolo: Unresolved Cha internal-destination[2753]						

4 Descrizione

4.1 Principio di funzionamento

4.1.1. Regolazione gas/aria

L'aria viene aspirata dal ventilatore e il gas è iniettato a livello del venturi, fissato sull'aspirazione del ventilatore. La velocità di rotazione del ventilatore è modulabile e si adatta alla domanda di energia termica, grazie alle temperature rilevate dalle varie sonde. Il gas e l'aria si mescolano nel venturi, il quale consente un funzionamento a rapporto costante. Il rumore del venturi è assorbito da un silenziatore fissato al suo ingresso. La miscela gas/aria viene avviata verso il bruciatore, posto sulla sommità dello scambiatore, guidata dal canale di pre-miscelazione.

4.1.2. Combustione

Il bruciatore scalda l'acqua di riscaldamento che circola nello scambiatore di calore. Se le temperature dei gas combusti sono inferiori al punto di condensazione (circa 55°), il vapore acqueo contenuto nei gas combusti si condensa nella parte inferiore dello scambiatore di calore. Anche il calore recuperato durante questo processo di condensazione (calore latente o calore di condensazione) viene ceduto all'acqua riscaldamento. I gas combusti raffreddati vengono evacuati per mezzo di un'apposita condotta di scarico. L'acqua di condensazione viene evacuata per mezzo di un sifone.

4.2 Componenti principali

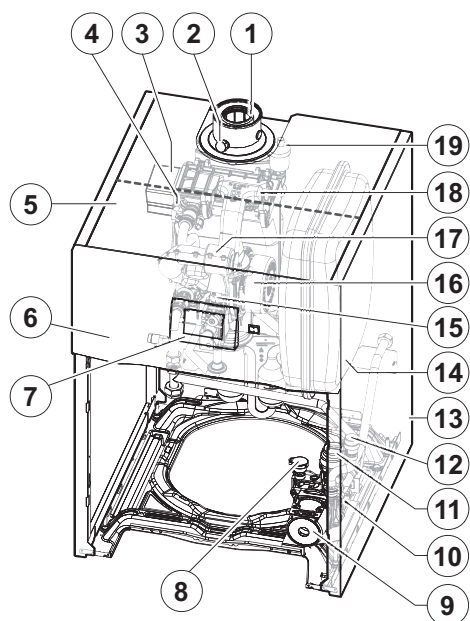

C003072-C

- | | |
|----|---|
| 1 | Collettore fumi |
| 2 | Presca di analisi dei fumi |
| 3 | Serpentina |
| 4 | Elettrodo di accensione/ionizzazione |
| 5 | Contenitore per le schede elettroniche di comando |
| 6 | Pannello di comando |
| 7 | Modulo di comando |
| 8 | Pressostato di minima |
| 9 | Circolatore |
| 10 | Idroblocco |
| 11 | Valvola tre vie |
| 12 | Valvola di sicurezza |
| 13 | Assieme componenti mantellatura |
| 14 | Vaso espansione |
| 15 | Valvola gas |
| 16 | Assieme componenti aria/gas |
| 17 | Silenziatore aspirazione |
| 18 | Condotto di miscelazione |
| 19 | Sfiato automatico |

4.3 Pannello di comando

4.3.1. Descrizione dei tasti

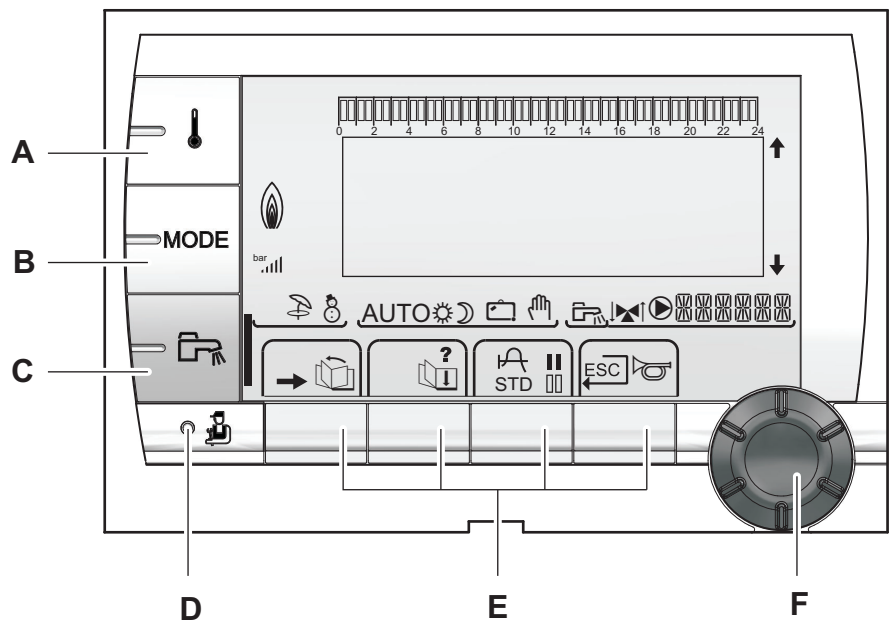



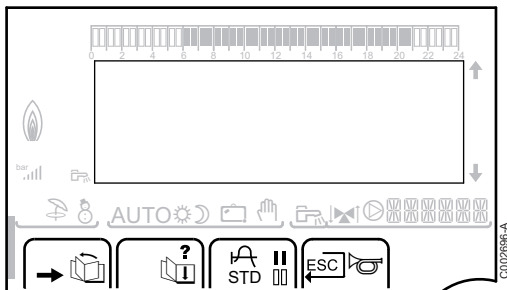

- A** Tasto di regolazione delle temperature (riscaldamento, ACS, piscina)
- B** Tasto di selezione della modalità di funzionamento
- C** Pulsante di impostazione ACS
- D** Tasto di accesso ai parametri riservati al professionista
- E** Tasti con funzione variabile in base alle selezioni
- F** Pulsante rotante di regolazione:
- ▶ Ruotare la manopola per far scorrere i menù o per modificare un valore
 - ▶ Premere sulla manopola per accedere al menù selezionato o per confermare una modifica del valore

4.3.2. Descrizione del display





■ Funzioni dei tasti

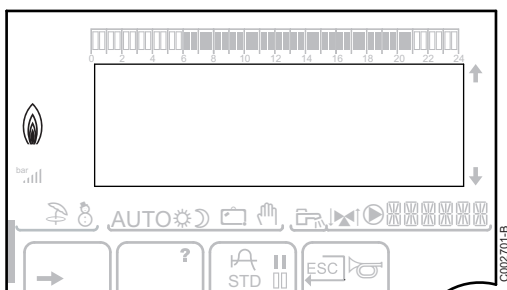

- Accesso ai diversi menù
-  Consente lo scorrimento dei menù
-  Consente lo scorrimento dei parametri
- ? Il simbolo appare quando è disponibile un aiuto
-  Consente di visualizzare la curva del parametro selezionato
- STD** Reinizializzazione dei programmi orari
- ||** Selezione in modalità comfort o selezione dei giorni da programmare
- |||** Selezione in modalità ridotta o deselegione dei giorni da programmare
-  Ritorno al livello precedente
- ESC** Ritorno al livello precedente senza memorizzare le modifiche effettuate
-  Riarmo manuale (RESET)

■ Livello di potenza della fiamma



-  C0002705-A Simbolo completo lampeggiante: Il bruciatore parte ma la fiamma non è ancora presente
-  C0002704-A Una parte del simbolo lampeggiante: La potenza aumenta
-  C0002703-A Simbolo fisso: La potenza richiesta è raggiunta
-  C0002702-A Una parte del simbolo lampeggiante: La potenza diminuisce

■ **Solare (Se collegato)**

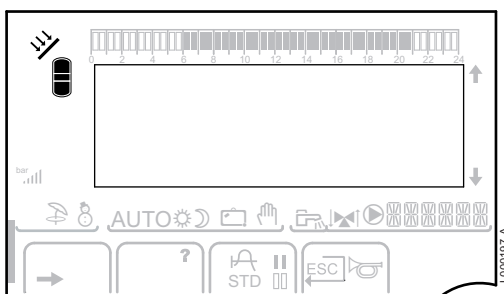

La pompa di carico solare gira



La parte superiore del bollitore è riscaldata in base al relativo setpoint



I 2/3 del bollitore sono riscaldati in base al relativo setpoint



L'intero bollitore è riscaldato in base al setpoint bollitore solare



Il bollitore non è carico - Presenza della regolazione solare

■ **Modalità di funzionamento**

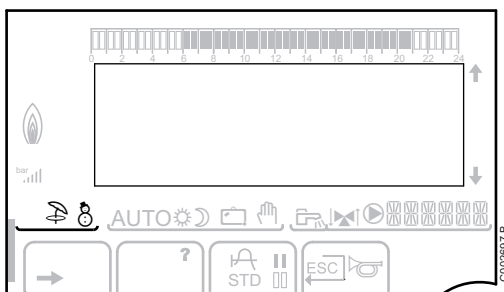

Modalità Estate: Il riscaldamento è interrotto. L'acqua calda sanitaria rimane garantita



Modalità INVERNO: Riscaldamento ed acqua calda sanitaria funzionanti

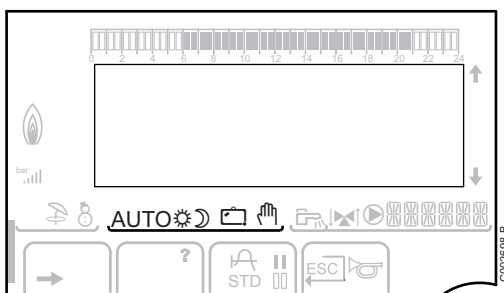

AUTO

Funzionamento in modalità automatica in base alla programmazione oraria



Modalità comfort: L'icona viene visualizzata quando viene attivata la modalità GIORNO (comfort)

- ▶ Simbolo lampeggiante: Richiesta provvisoria
- ▶ Simbolo fisso: Richiesta permanente



Modalità risparmio: L'icona viene visualizzata quando viene attivata la modalità NOTTE (ridotto)

- ▶ Simbolo lampeggiante: Richiesta provvisoria
- ▶ Simbolo fisso: Richiesta permanente



Modalità Vacanze: L'icona viene visualizzata quando viene attivata la modalità VACANZE (antigelo)

- ▶ Simbolo lampeggiante: Modalità Vacanze programmata
- ▶ Simbolo fisso: Modalità vacanze attiva



Modo manuale: La caldaia funziona in base al parametro impostato. Tutte le pompe sono attive. Le valvole a 3 vie non sono comandate.

■ Pressione dell'impianto

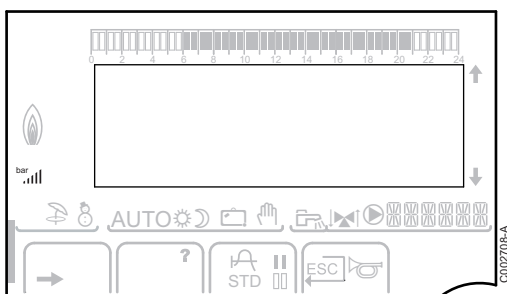

bar

Indicatore di pressione: Il simbolo appare in caso di presenza di un sensore di pressione dell'acqua.

- ▶ Simbolo lampeggiante: La pressione dell'acqua è insufficiente.
- ▶ Simbolo fisso: La pressione dell'acqua è sufficiente.

|||

Livello di pressione dell'acqua

- ▶ .: da 0,9 a 1,1 bar
- ▶ .: da 1,2 a 1,5 bar
- ▶ .||: da 1,6 a 1,9 bar
- ▶ .|||: da 2,0 a 2,3 bar
- ▶ .|||: > 2,4 bar

■ Richiesta Acqua Calda Sanitaria

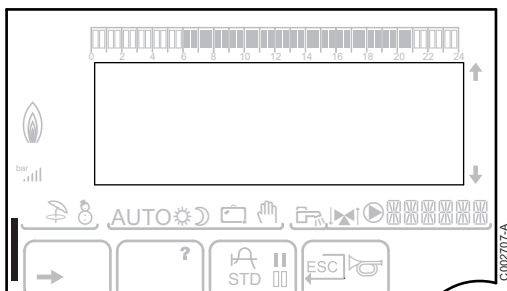

Una barra appare in caso di attivazione di una richiesta di ACS:

- ▶ Barra lampeggiante: Richiesta provvisoria
- ▶ Barra fissa: Richiesta permanente

■ Altre informazioni

4.3.3. Navigazione nei menù

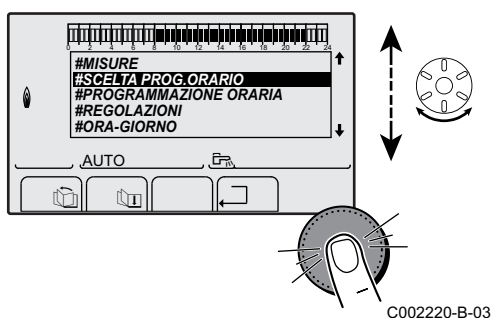

C002220-B-03

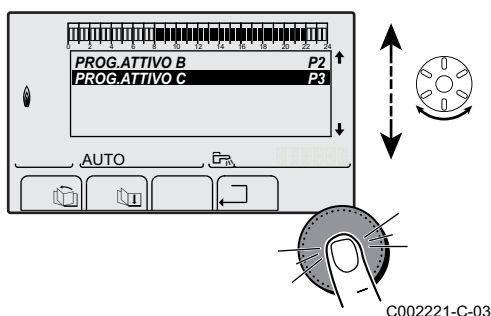

C002221-C-03

1. Per selezionare il menù desiderato, ruotare la manopola.
2. Per accedere al menù, premere la manopola.
Per tornare alla schermata precedente, premere il pulsante □.

3. Per selezionare il parametro desiderato, ruotare la manopola.
4. Per modificare il parametro, premere la manopola.
Per tornare alla schermata precedente, premere il pulsante □.

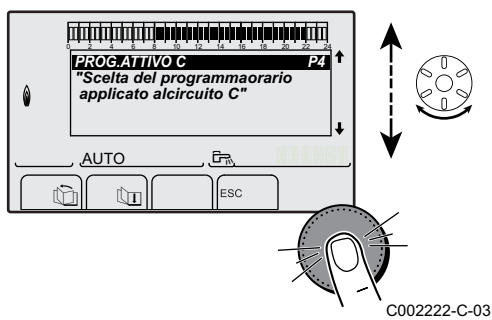



5. Per modificare il parametro, girare la manopola.

6. Per confermare, premere la manopola.

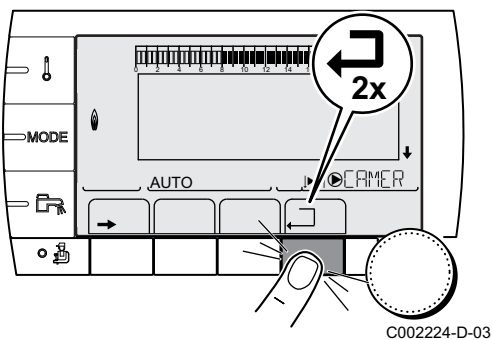

Per annullare, premere il tasto ESC.



7. Per ritornare alla visualizzazione principale, premere 2 volte sul tasto .



E' possibile utilizzare i tasti  e  al posto della manopola.

5 Utilizzo dell'apparecchio

5.1 Messa in funzione dell'apparecchio

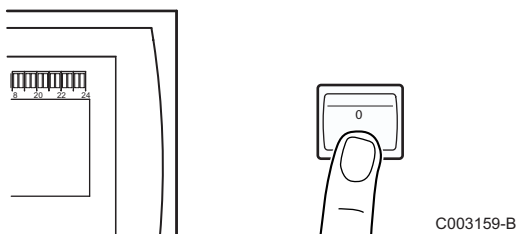

C003159-B

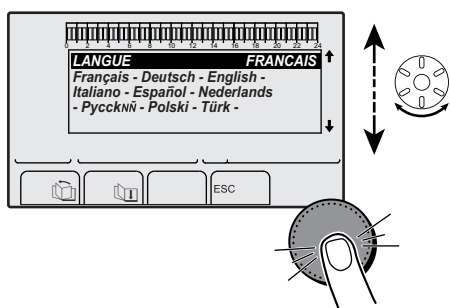

C002286-C

1. Dare tensione utilizzando l'interruttore on/off della caldaia.

2. Alla prima alimentazione, il menù **LINGUA** è visualizzato. Selezionare la lingua desiderata ruotando la manopola.

3. Per confermare, premere la manopola.

La caldaia comincia un ciclo di sfiato automatico che dura circa 3 minuti che si ripete ad ogni interruzione dell'alimentazione. In caso di anomalia, l'errore viene visualizzato sullo schermo.

4. Controllare la pressione dell'acqua nell'impianto indicata dal livello sul display nel pannello di comando.



Se la pressione idraulica è inferiore a 0,8 bar, si consiglia di aggiungere acqua sino a raggiungere la pressione consigliata. Se necessario, ripristinare la pressione dell'acqua nell'impianto di riscaldamento (pressione idraulica consigliata compresa tra 1,5 e 2,0 bar).

5.2 Visualizzazione dei valori misurati

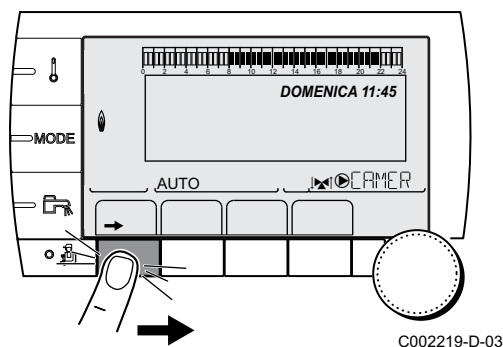

C002219-D-03

I diversi valori misurati dall'apparecchio sono visualizzati nel menù **#MISURE**.

1. Accedere al livello utente: Premere il tasto →.

2. Selezionare il menù **#MISURE**.



- ▶ Ruotare la manopola per far scorrere i menù o per modificare un valore.
- ▶ Premere sulla manopola per accedere al menù selezionato o per confermare una modifica del valore.

Per una spiegazione rapida sulla navigazione nei menù, consultare il capitolo: "Navigazione nei menù", pagina 17.

Livello utente - Menu #MISURE		
Parametro	Descrizione	Unità
TEMP.ESTERNA	Temperatura esterna	°C
TEMP.AMB.A ⁽¹⁾	Temperatura ambiente del circuito A	°C
TEMP.AMB.B ⁽¹⁾	Temperatura ambiente del circuito B	°C
TEMP.AMB.C ⁽¹⁾	Temperatura ambiente del circuito C	°C
TEMP.CALDAIA	Temperatura dell'acqua nella caldaia	°C
PRESSIONE	Pressione dell'acqua dell'impianto	bar (MPa)
TEMP.ACS ⁽¹⁾	Temperatura dell'acqua del bollitore ACS	°C
TEMP.ACS IST ⁽¹⁾	Temperatura dell'acqua calda istantanea	°C
T.PUFFER ⁽¹⁾	Temperatura dell'acqua nel bollitore puffer	°C
T. PISCINA B ⁽¹⁾	Temperatura dell'acqua di piscina del circuito B	°C
T. PISCINA C ⁽¹⁾	Temperatura dell'acqua di piscina del circuito C	°C
TEMP.MAND.B ⁽¹⁾	Temperatura misurata sulla mandata del circuito B	°C
TEMP.MAND.C ⁽¹⁾	Temperatura misurata sulla mandata del circuito C	°C
T.SISTEMA ⁽¹⁾	Temperatura dell'acqua mandata sistema in caso di multigeneratori	°C
T.ACS BASSO ⁽¹⁾	Temperatura dell'acqua nella parte inferiore del bollitore ACS	°C
T.BOLLIT.AUX ⁽¹⁾	Temperatura dell'acqua nel secondo bollitore ACS collegato sul circuito AUS	°C
TEMP.ACS A ⁽¹⁾	Temperatura dell'acqua nel secondo bollitore ACS collegato sul circuito A	°C
T.ACCUMUL.SOL. ⁽¹⁾	Temperatura acqua calda prodotta dal solare (TS)	°C
T.COLLETT. SOL ⁽¹⁾	Temperatura dei pannelli solari (TC)	°C
ENERGIA SOL ⁽¹⁾	Energia solare accumulata nel bollitore	kWh
T.RITORNO	Temperatura dell'acqua ritorno caldaia	°C
VELOCITÀ VENT.	Velocità del ventilatore	giri/min
POTENZA Istant	Potenza istantanea relativa della caldaia (0 %: Bruciatore fermo o funzionante a potenza minima)	%
CORR.IONIZ. (µA)	Corrente di ionizzazione	µA
RISC. CON. ⁽²⁾	Energia consumata dalla caldaia in modalità riscaldamento (Valore stimato)	kWh
ACS CONSU. ⁽²⁾	Energia consumata dalla caldaia in modalità ACS (Valore stimato)	kWh
N.ACCENSI.BRUC	Numero di avviamento del bruciatore (non azzerabile) Il contatore aumenta di 8 ogni 8 avvii	
ORE FUNZ.BRUC	Numero di ore di funzionamento del bruciatore (non azzerabile) Il contatore aumenta di 2 ogni 2 ore	h
INGR.0-10V ⁽¹⁾	Tensione in ingresso 0-10 V	V
SEQUENZA	Sequenza della regolazione	
CTRL	Numero versione software	

(1) Il parametro è visualizzato solo per le opzioni, i circuiti e le sonde effettivamente collegate.
(2) Il parametro compare solo se la funzione è attivata (parametro **CONTATORE ENERGIA** nel menu **#CONFIGURAZIONE**)

5.3 Modifica delle impostazioni

5.3.1. Impostare le temperature richieste

Menu ↓			
Parametro	Campo di regolazione	Descrizione	Regolazione di fabbrica
TEMP.GIORNO.A	Da 5 a 30°C	Temperatura ambiente desiderata in periodo comfort del circuito A	20 °C
TEMP.NOTTE A	Da 5 a 30°C	Temperatura ambiente desiderata in periodo ridotto del circuito A	16 °C
TEMP.GIORNO.B ⁽¹⁾	Da 5 a 30°C	Temperatura ambiente desiderata in periodo comfort del circuito B	20 °C
TEMP.NOTTE B ⁽¹⁾	Da 5 a 30°C	Temperatura ambiente desiderata in periodo ridotto del circuito B	16 °C
TEMP.GIORNO.C ⁽¹⁾	Da 5 a 30°C	Temperatura ambiente desiderata in periodo comfort del circuito C	20 °C
TEMP.NOTTE C ⁽¹⁾	Da 5 a 30°C	Temperatura ambiente desiderata in periodo ridotto del circuito C	16 °C
T.BOLLITORE ⁽¹⁾	Da 10 a 80°C	Temperatura desiderata dell' acqua calda sanitaria del circuito ACS	55 °C
T.BOLLIT.AUX ⁽¹⁾	Da 10 a 90°C	Temperatura desiderata dell'acqua calda sanitaria del circuito ausiliario	55 °C
TEMP.ACS A ⁽¹⁾	Da 10 a 90°C	Temperatura desiderata dell'acqua calda sanitaria del circuito A	55 °C
T.ACCUMUL.SOL. ⁽¹⁾ ⁽²⁾	Da 20 a 80°C	Temperatura massima di carico della zona solare del bollitore	65 °C
T. PISCINA B ⁽¹⁾	HG / Da 0.5 a 39°C	Temperatura desiderata per la piscina B	20 °C
T. PISCINA C ⁽¹⁾	HG / Da 0.5 a 39°C	Temperatura desiderata per la piscina C	20 °C
T.ACS.NOTTE	Da 10 a 80°C	Temperatura desiderata dell' acqua calda sanitaria del circuito ACS	10 °C
T.ACS.NOTTE AUX	Da 10 a 90°C	Temperatura desiderata dell'acqua calda sanitaria del circuito ausiliario	10 °C
T.ACS.NOTTE A	Da 10 a 90°C	Temperatura desiderata per l'acqua calda sanitaria del circuito A	10 °C

(1) Il parametro è visualizzato solo per le opzioni, i circuiti e le sonde effettivamente collegate.
(2) Il menu compare solo se la regolazione solare è collegata

5.3.2. Selezionare la modalità di funzionamento

Per selezionare una modalità di funzionamento, procedere come di seguito:

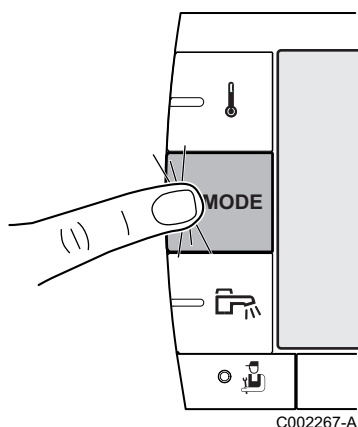

1. Premere il tasto **MODE**.
2. Per selezionare il parametro desiderato, ruotare la manopola.
3. Per modificare il parametro, premere la manopola.
Per tornare alla schermata precedente, premere il pulsante □.
4. Per modificare il parametro, girare la manopola.
5. Per confermare, premere la manopola.



Per annullare, premere il tasto **ESC**.

Menu MODE			
Parametro	Campo di regolazione	Descrizione	Regolazione di fabbrica
AUTOMATICO		Le fasce comfort sono determinate in base al programma orario.	
GIOR	7/7, xx:xx	La modalità comfort è forzata fino all'ora indicata o in maniera permanente (7/7).	Ora corrente + 1 ora
NOTTE	7/7, xx:xx	La modalità ridotta è forzata fino all'ora indicata o in maniera permanente (7/7).	Ora corrente + 1 ora
VACANZA	7/7, Da 1 a 364	La modalità antigelo è attiva su tutti i circuiti della caldaia. Numero di giorni di vacanza: xx ⁽¹⁾ Arresto riscaldamento: xx:xx ⁽¹⁾ Riavvio: xx:xx ⁽¹⁾	Data odierna + 1 giorno
ESTATE		Il riscaldamento è interrotto. L'acqua calda sanitaria rimane garantita.	
MANUAL		Il generatore funziona in base alle impostazioni prescritte. Tutte le pompe sono attive. Possibilità di regolazione ruotando semplicemente la manopola.	
FORZARE AUTO ⁽²⁾	SI / NO	Si cambia il modo di funzionamento nel comando a distanza (opzione). Per forzare tutti i circuiti in modalità AUTOMATICO , selezionare SI .	
<p>(1) I giorni di inizio e fine e il numero di giorni sono calcolati gli uni rispetto agli altri. (2) Il parametro compare solo se è collegata una sonda ambiente.</p>			

5.3.3. Forzare la produzione di acqua calda sanitaria

Per forzare la produzione di acqua calda sanitaria, procedere come di seguito:

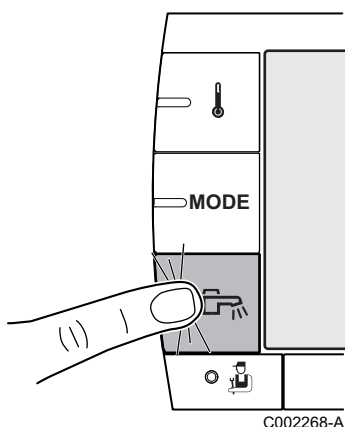

1. Premere il tasto **MODE**.
2. Per selezionare il parametro desiderato, ruotare la manopola.
3. Per modificare il parametro, premere la manopola.
Per tornare alla schermata precedente, premere il pulsante **ESC**.
4. Per modificare il parametro, girare la manopola.
5. Per confermare, premere la manopola.

i Per annullare, premere il tasto **ESC**.

Menu MODE		
Parametro	Descrizione	Regolazione di fabbrica
AUTOMATICO	I periodi comfort acqua calda sanitaria sono determinate in base al programma orario.	
COMFORT	La modalità comfort acqua calda sanitaria è forzata fino all'ora indicata o in maniera permanente (7/7).	Ora corrente + 1 ora

5.3.4. Regolare il contrasto e l'illuminazione dello schermo

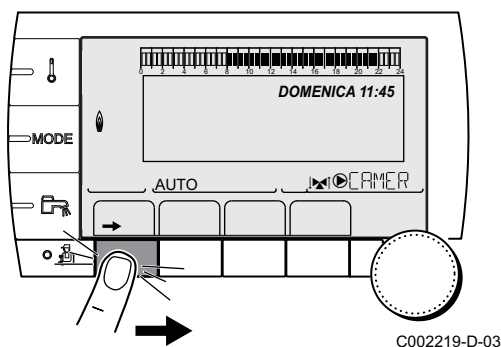

1. Accedere al livello utente: Premere il tasto **→**.
2. Selezionare il menù **#REGOLAZIONI**.

i

- ▶ Ruotare la manopola per far scorrere i menù o per modificare un valore.
- ▶ Premere sulla manopola per accedere al menù selezionato o per confermare una modifica del valore.

☞ Per una spiegazione rapida sulla navigazione nei menù, consultare il capitolo: "Navigazione nei menù", pagina 17.

3. Regolare i seguenti parametri:

Livello utente - Menu #REGOLAZIONI				
Parametro	Campo di regolazione	Descrizione	Regolazione di fabbrica	Regolazioni cliente
CONTR.DISPLAY		Regolazione del contrasto del display.		
ILLUMINAZ	COMFORT	Il display è acceso in maniera continua di giorno.	ECO	
	ECO	Il display si accende per 2 minuti ad ogni pressione.		

5.3.5. Impostazione della data e dell'ora

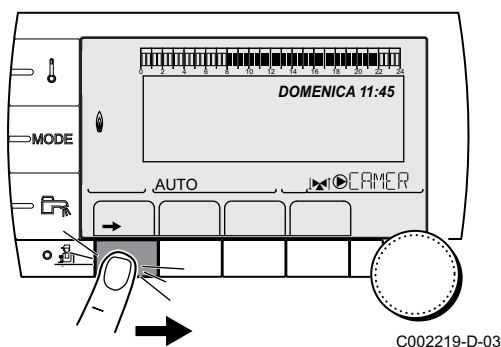

1. Accedere al livello utente: Premere il tasto →.
2. Selezionare il menù **#ORA - GIORNO**.

- i**
 - ▶ Ruotare la manopola per far scorrere i menù o per modificare un valore.
 - ▶ Premere sulla manopola per accedere al menù selezionato o per confermare una modifica del valore.
- Per una spiegazione rapida sulla navigazione nei menù, consultare il capitolo: "Navigazione nei menù", pagina 17.

3. Regolare i seguenti parametri:

Livello utente - Menu #ORA - GIORNO (1)				
Parametro	Campo di regolazione	Descrizione	Regolazione di fabbrica	Regolazioni cliente
ORA	Da 0 a 23	Regolazione delle ore		
MINUTI	Da 0 a 59	Regolazione dei minuti		
GIOR	Da Lunedì a Domenica	Regolazione del giorno della settimana		
DATA	Da 1 a 31	Regolazione della data		
MESE	Da Gennaio a Dicembre	Regolazione del mese		
ANNO	Da 2008 a 2099	Regolazione dell'anno		
ORA ESTATE	AUTO	passaggio automatico all'ora legale l'ultima domenica di marzo e all'ora solare l'ultima domenica di ottobre.	AUTO	
	MANU	per i paesi in cui il cambio dell'ora avviene in date diverse o non è in vigore.		

(1) Secondo la configurazione

5.3.6. Selezionare un programma orario

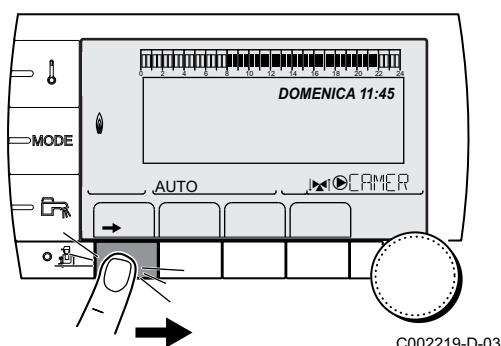

1. Accedere al livello utente: Premere il tasto →.
2. Selezionare il menù **#SCELTA PROG.ORARIO**.

- i**
 - ▶ Ruotare la manopola per far scorrere i menù o per modificare un valore.
 - ▶ Premere sulla manopola per accedere al menù selezionato o per confermare una modifica del valore.
- Per una spiegazione rapida sulla navigazione nei menù, consultare il capitolo: "Navigazione nei menù", pagina 17.

3. Selezionare il parametro desiderato.
4. Assegnare al circuito il programma orario desiderato (da P1 a P4) mediante la manopola.

Livello utente - Menu #SCELTA PROG.ORARIO		
Parametro	Campo di regolazione	Descrizione
PROG.ATTIVO A	P1 / P2 / P3 / P4	Programma comfort attivo (Circuito A)
PROG.ATTIVO B	P1 / P2 / P3 / P4	Programma comfort attivo (Circuito B)
PROG.ATTIVO C	P1 / P2 / P3 / P4	Programma comfort attivo (Circuito C)

5.3.7. Personalizzazione di un programma orario

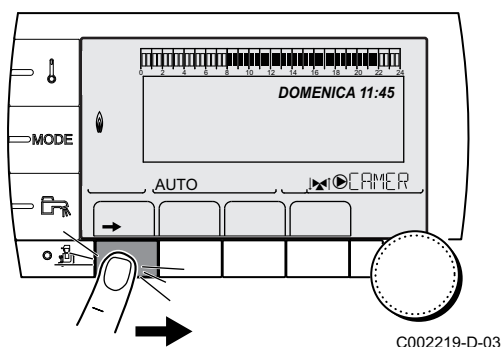

1. Accedere al livello utente: Premere il tasto →.
2. Selezionare il menù #PROGRAMMAZIONE ORARIA.

- i**
- ▶ Ruotare la manopola per far scorrere i menù o per modificare un valore.
 - ▶ Premere sulla manopola per accedere al menù selezionato o per confermare una modifica del valore.

Per una spiegazione rapida sulla navigazione nei menù, consultare il capitolo: "Navigazione nei menù", pagina 17.

3. Selezionare il parametro desiderato.

Livello utente - Menu #PROGRAMMAZIONE ORARIA		
Parametro	Programma orario	Descrizione
PROGR. ORARIO A	PROG P2 A PROG P3 A PROG P4 A	Programma orario del circuito A
PROGR. ORARIO B	PROG P2 B PROG P3 B PROG P4 B	Programma orario del circuito B
PROGR. ORARIO C	PROG P2 C PROG P3 C PROG P4 C	Programma orario del circuito C
PROGR. ORARIO ACS		Programma orario del circuito ACS
PROGR. ORARIO AUX		Programma orario del circuito ausiliario

4. Selezionare il programma orario da modificare.
5. **Selezionare i giorni in base ai quali si desidera modificare il programma orario:**
Ruotare la manopola verso sinistra fino al giorno desiderato.
Per confermare, premere la manopola.

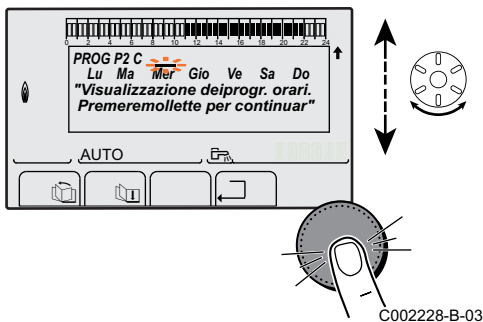

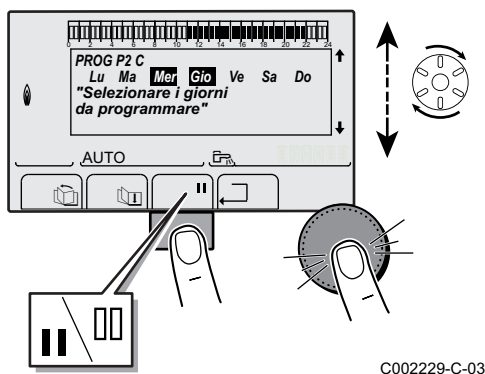

C002229-C-03

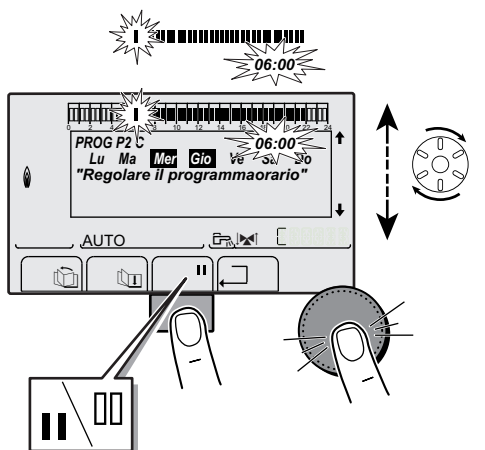

C002230-E-03

6. **||**: **Selezione dei giorni**
 Premere sul tasto **||** / **|||** fino a visualizzare il simbolo **||**.
 Ruotare la manopola verso destra per selezionare il (o i) giorno(i) desiderato(i).
|||: **Deselezione dei giorni**
 Premere sul tasto **||** / **|||** fino a visualizzare il simbolo **|||**.
 Ruotare la manopola verso destra per deselegionare il (o i) giorno(i) desiderato(i).
7. In caso di selezione dei giorni desiderati per il programma, confermare premendo la manopola.
8. **Definire le fasce orarie per la modalità comfort e la modalità ridotta:**
 Ruotare la manopola regolabile verso sinistra fino a quando **0:00** non sarà visualizzato. Il primo segmento della barra grafica del programma orario lampeggia.
9. **||**: **Selezione in modalità comfort**
 Premere sul tasto **||** / **|||** fino a visualizzare il simbolo **||**.
 Per selezionare un intervallo orario comfort, ruotare la manopola regolabile verso destra.
|||: **Selezione in modalità ridotta**
 Premere sul tasto **||** / **|||** fino a visualizzare il simbolo **|||**.
 Per selezionare un intervallo orario in modalità ridotta, ruotare la manopola regolabile verso destra.
10. In caso di selezione delle ore del menu comfort, confermare premendo la manopola.

Livello utente - Menu #PROGRAMMAZIONE ORARIA					
	Giorno	Periodi diurni / Riscaldamento autorizzato:			
		P1 _____	P2 _____	P3 _____	P4 _____
PROGR. ORARIO A	Lunedì	Da 6:00 a 22:00			
	Martedì	Da 6:00 a 22:00			
	Mercoledì	Da 6:00 a 22:00			
	Giovedì	Da 6:00 a 22:00			
	Venerdì	Da 6:00 a 22:00			
	Sabato	Da 6:00 a 22:00			
	Domenica	Da 6:00 a 22:00			
PROGR. ORARIO B	Lunedì	Da 6:00 a 22:00			
	Martedì	Da 6:00 a 22:00			
	Mercoledì	Da 6:00 a 22:00			
	Giovedì	Da 6:00 a 22:00			
	Venerdì	Da 6:00 a 22:00			
	Sabato	Da 6:00 a 22:00			
	Domenica	Da 6:00 a 22:00			
PROGR. ORARIO C	Lunedì	Da 6:00 a 22:00			
	Martedì	Da 6:00 a 22:00			
	Mercoledì	Da 6:00 a 22:00			
	Giovedì	Da 6:00 a 22:00			
	Venerdì	Da 6:00 a 22:00			
	Sabato	Da 6:00 a 22:00			
	Domenica	Da 6:00 a 22:00			

Livello utente - Menu #PROGRAMMAZIONE ORARIA					
	Giorno	Periodi diurni / Riscaldamento autorizzato:			
		P1 _____	P2 _____	P3 _____	P4 _____
PROGR. ORARIO ACS	Lunedì				
	Martedì				
	Mercoledì				
	Giovedì				
	Venerdì				
	Sabato				
	Domenica				
PROGR. ORARIO AUX	Lunedì				
	Martedì				
	Mercoledì				
	Giovedì				
	Venerdì				
	Sabato				
	Domenica				

5.4 Arresto dell'impianto



ATTENZIONE

Non accendere l'apparecchio. Nel caso in cui il sistema di riscaldamento non venga utilizzato per un lungo periodo, si consiglia di attivare la modalità **VACANZA** (per beneficiare della funzione antibloccaggio della pompa riscaldamento).

5.5 Protezione antigelo

Quando la temperatura dell'acqua di riscaldamento nella caldaia è troppo bassa, il sistema integrato di protezione della caldaia entra in funzione. Questa protezione funziona come segue:

- ▶ In caso di temperatura dell'acqua inferiore a 7°C, il circolatore entra in funzione.
- ▶ Se la temperatura dell'acqua è inferiore a 4°C, la caldaia si avvia.
- ▶ Se la temperatura dell'acqua supera i 10°C, la caldaia si arresta ed il circolatore continua a girare per un breve periodo.
- ▶ Se la temperatura dell'acqua nel bollitore puffer è inferiore a 4 °C, questa viene riscaldata al suo valore richiesto.

**ATTENZIONE**

- ▶ La protezione antigelo non funziona se l'apparecchio è stato disinserito.
- ▶ La protezione della caldaia riguarda esclusivamente la caldaia e non l'intero impianto. Per proteggere l'impianto, regolare l'apparecchio in modalità **VACANZA**.

La modalità **VACANZA** protegge:

- ▶ L'impianto se la temperatura esterna è inferiore a 3 °C (regolazione di fabbrica).
- ▶ L'ambiente se un comando a distanza è collegato e se la temperatura ambiente è inferiore a 6 °C (regolazione di fabbrica).
- ▶ Il bollitore di acqua calda sanitaria se la temperatura del bollitore è inferiore a 4 °C (l'acqua viene riscaldata a 10 °C).

Per configurare la modalità antigelo:  Vedere capitolo: "Selezionare la modalità di funzionamento", pagina 22.

6 Controllo e manutenzione

6.1 Prescrizioni generali

La caldaia non necessita di una manutenzione complessa. Tuttavia, si consiglia di far ispezionare la caldaia e di assicurare la corretta manutenzione ad intervalli periodici.

- ▶ La manutenzione e la pulizia della caldaia devono essere effettuate almeno una volta all'anno da un tecnico qualificato.
- ▶ Eseguire una pulizia **almeno una volta all'anno** o più, a seconda della normativa nazionale in vigore.



ATTENZIONE

- ▶ Le operazioni di manutenzione devono essere eseguite da un professionista qualificato.
- ▶ Si consiglia di sottoscrivere un contratto di manutenzione.
- ▶ Utilizzare soltanto pezzi di ricambio originali..
- ▶ Verificare che i condotti e le canne fumarie siano correttamente collegate, in buone condizioni e non ostruite.
- ▶ Non modificare o tappare l'uscita(e) delle condense.
- ▶ Se è installato un sistema di neutralizzazione della condensa, rispettare le prescrizioni di pulizia e manutenzione della scheda fornita con questo impianto.

La caldaia mostra un messaggio in caso di necessità di intervento di manutenzione.

1. In caso di visualizzazione del messaggio **MANUTENZIONE**, premere su ? per visualizzare il numero di telefono dell'installatore (Solo se l'installatore a suggerito questo parametro).
2. Contattare l'assistenza.
3. Effettuare ispezioni e manutenzioni necessarie da un professionista qualificato.

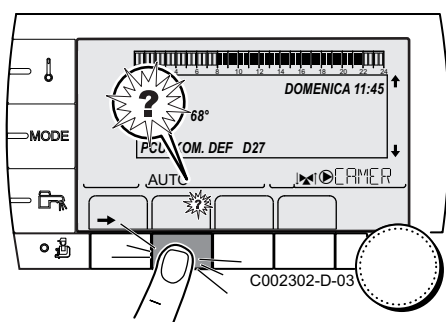

6.2 Verifiche periodiche

- ▶ Verificare la pressione dell'acqua nell'impianto (Modalità **MISURA**).



Se la pressione idraulica è inferiore a 0,8 bar, si consiglia di aggiungere acqua sino a raggiungere la pressione consigliata. Se necessario, ripristinare la pressione dell'acqua nell'impianto di riscaldamento (pressione idraulica consigliata compresa tra 1,5 e 2,0 bar).



T001507-B

- ▶ Verificare visivamente la presenza di eventuali perdite d'acqua.

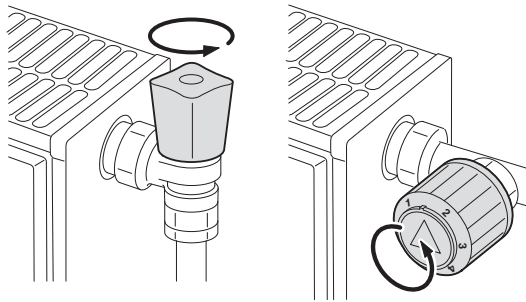

T000181-B

- ▶ Aprire e chiudere le valvole dei radiatori varie volte all'anno (in questo modo si evita che le valvole si blocchino).
- ▶ Pulire l'esterno della caldaia con un panno umido e con un detergente delicato.



ATTENZIONE

Solo un professionista qualificato è abilitato alla pulizia dell'interno della caldaia.

7 In caso di cattivo funzionamento

7.1 Anti pendolamento

Quando la caldaia è in modalità di funzionamento Anti pendolamento, il simbolo ? lampeggia.

1. Premere il tasto "?".
Compare il messaggio **Funzionamento attivato al raggiungimento della temperatura richiesta.**



Non si tratta di un messaggio di errore, bensì di un'informazione.

7.2 Messaggi (Codice di tipo Bxx o Mxx)

In caso di anomalia, il quadro di comando mostra un messaggio e relativo codice.

1. Attenzione al codice visualizzato.
Il codice è importante per individuare la corretta anomalia e per un'eventuale assistenza tecnica.
2. Spegnerne e riaccendere la caldaia.
La caldaia torna automaticamente in funzione non appena viene risolta la causa del blocco.
3. Se il codice viene nuovamente visualizzato, risolvere il problema seguendo le istruzioni nella tabella seguente:

Codice	Messaggi	Descrizione	Verifica / soluzione
B00	BL.DIF.PSU	La scheda elettronica PSU è configurata male	Errore dei parametri della scheda elettronica PSU <ul style="list-style-type: none"> ▶ Contattare il tecnico che si occupa della manutenzione dell'apparecchio
B01	BL.MAX CALDAIA	Superata la temperatura di mandata massima	La portata di acqua nell'impianto è insufficiente <ul style="list-style-type: none"> ▶ Controllare la circolazione (direzione, pompa, valvole)
B02	BL.DERIV CALD	L'incremento della temperatura di mandata ha superato il limite massimo	La portata di acqua nell'impianto è insufficiente <ul style="list-style-type: none"> ▶ Controllare la circolazione (direzione, pompa, valvole) ▶ Controllare la pressione dell'acqua
			Errore sonda <ul style="list-style-type: none"> ▶ Contattare il tecnico che si occupa della manutenzione dell'apparecchio
B07	BL.DT MAND.RIT.	Differenza massima tra la temperatura di mandata e di ritorno superata	La portata di acqua nell'impianto è insufficiente <ul style="list-style-type: none"> ▶ Controllare la circolazione (direzione, pompa, valvole) ▶ Controllare la pressione dell'acqua
			Errore sonda <ul style="list-style-type: none"> ▶ Contattare il tecnico che si occupa della manutenzione dell'apparecchio

Codice	Messaggi	Descrizione	Verifica / soluzione
B08	BL.RL APERTO	L'ingresso RL sulla morsettiera della scheda elettronica PCU è aperto	Errore parametro ▶ Contattare il tecnico che si occupa della manutenzione dell'apparecchio
			Collegamento errato ▶ Contattare il tecnico che si occupa della manutenzione dell'apparecchio
B09	BL.INV.L/N	▶ Contattare il tecnico che si occupa della manutenzione dell'apparecchio	▶ Contattare il tecnico che si occupa della manutenzione dell'apparecchio
B10 B11	BL.ING.BL APERTO	L'ingresso BL sulla morsettiera della scheda elettronica PCU è aperto	Il contatto collegato sull'ingresso BL è aperto ▶ Contattare il tecnico che si occupa della manutenzione dell'apparecchio
			Errore parametro ▶ Contattare il tecnico che si occupa della manutenzione dell'apparecchio
			Collegamento errato ▶ Contattare il tecnico che si occupa della manutenzione dell'apparecchio
B13	BL.COM.PCU	Errore di comunicazione con la scheda elettronica SCU	Collegamento errato ▶ Contattare il tecnico che si occupa della manutenzione dell'apparecchio
			Scheda elettronica SCU non installata sulla caldaia ▶ Contattare il tecnico che si occupa della manutenzione dell'apparecchio
B14	BL.MANCANZ.ACQUA	La pressione dell'acqua è inferiore a 0,8 bar	Assenza d'acqua nel circuito ▶ Rabboccare l'acqua nell'impianto
B15	BL.PRESS.GAS	Pressione gas troppo debole	Taratura sbagliata del pressostato gas sulla scheda elettronica SCU ▶ Verificare che il rubinetto del gas sia aperto completamente ▶ Contattare il tecnico che si occupa della manutenzione dell'apparecchio
B16	BL.SU DIFETTOSO	la scheda elettronica SU non è riconosciuta	Scheda elettronica SU inadatta per la caldaia in uso ▶ Contattare il tecnico che si occupa della manutenzione dell'apparecchio
B17	BL.PCU ERRORE	I parametri memorizzati sulla scheda elettronica PCU sono stati modificati	Errore dei parametri della scheda elettronica PCU ▶ Contattare il tecnico che si occupa della manutenzione dell'apparecchio
B18	BL.PSU DIFETTOSO	la scheda elettronica PSU non è riconosciuta	Scheda elettronica PSU inadatta per la caldaia in uso ▶ Contattare il tecnico che si occupa della manutenzione dell'apparecchio
B19	BL.NON CONFIGUR.	La caldaia non è configurata	La scheda elettronica PSU è stata sostituita ▶ Contattare il tecnico che si occupa della manutenzione dell'apparecchio
B21	BL.COM SU	Errore di comunicazione tra le schede elettroniche PCU e SU	Collegamento errato ▶ Contattare il tecnico che si occupa della manutenzione dell'apparecchio
B22	BL.SCOMP.FIAMMA	Scomparsa della fiamma durante il funzionamento	Nessuna corrente di ionizzazione ▶ Verificare che il rubinetto del gas sia aperto completamente ▶ Contattare il tecnico che si occupa della manutenzione dell'apparecchio
B25	BL.SU ERRORE	Errore interno della scheda elettronica SU	▶ Contattare il tecnico che si occupa della manutenzione dell'apparecchio

Codice	Messaggi	Descrizione	Verifica / soluzione
B26	BL.S.BOLLITORE	La sonda del bollitore ACS è scollegata o in cortocircuito	▶ Contattare il tecnico che si occupa della manutenzione dell'apparecchio
B27	BL.ACS Istant.	La sonda all'uscita dello scambiatore a piastre è scollegata o in cortocircuito	▶ Contattare il tecnico che si occupa della manutenzione dell'apparecchio
B28	BL.CONFIG.DIFETT	Viene rilevato un bollitore HL che la caldaia non può pilotare. Questo messaggio scompare dopo 10 secondi se la caldaia può pilotare il bollitore HL	▶ Attendere 10 secondi per vedere se il difetto permane ▶ Contattare il tecnico che si occupa della manutenzione dell'apparecchio
Da B29 a B34	BL.SCONOSCIUTO Bxx	Errata configurazione del PCU	▶ Contattare il tecnico che si occupa della manutenzione dell'apparecchio
M04	MANUTENZIONE	Richiesta manutenzione	La data programmata per la manutenzione è stata raggiunta ▶ Se il simbolo ? lampeggia, premere il tasto ?. Visualizzazione delle coordinate dell'installatore. ▶ Contattare il tecnico che si occupa della manutenzione dell'apparecchio
M05	MANUTENZIONE A	Richiesta manutenzione A, B o C	La data programmata per la manutenzione è stata raggiunta ▶ Se il simbolo ? lampeggia, premere il tasto ?. Visualizzazione delle coordinate dell'installatore. ▶ Contattare il tecnico che si occupa della manutenzione dell'apparecchio
M06	MANUTENZIONE B		
M07	MANUTENZIONE C		
M20	DISAREAIONE	È in corso un ciclo di spurgo della caldaia	Messa in tensione della caldaia ▶ Attendere 3 minuti
	ESSI.MASS.B XX GIORNI ESSI.MASS.C XX GIORNI ESSI.MASS.B+C XX GIORNI	L'essiccazione del massetto è in corso XX GIORNI = Numero di giorni restanti di essiccazione massetto.	Essiccazione massetto in corso. Il riscaldamento dei circuiti non interessati è spento. ▶ Contattare il tecnico che si occupa della manutenzione dell'apparecchio
M23	SOSTIT.S.ESTERNA	La sonda esterna è difettosa.	Cambiare la sonda esterna radio.
M30	BL.RETE SISTEMA	Assenza di comunicazione con la regolazione master MODBUS	▶ Contattare il tecnico che si occupa della manutenzione dell'apparecchio
M31	BL.COM MODBUS	Errata configurazione della rete MODBUS	▶ Contattare il tecnico che si occupa della manutenzione dell'apparecchio

7.3 Difetti (Codice di tipo Lxx o Dxx)

In caso di difetto di funzionamento, il quadro di comando lampeggia e mostra un messaggio di errore e relativo codice.

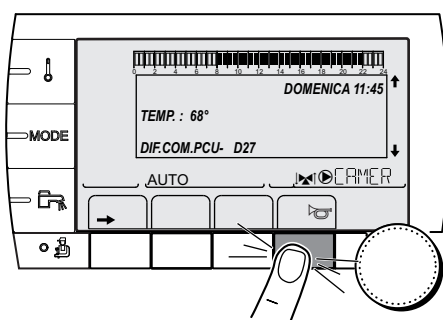

C002604-A-03

1. Attenzione al codice visualizzato.
Il codice è importante per individuare la corretta anomalia e per un'eventuale assistenza tecnica.
2. Premere il tasto . In caso di ulteriore visualizzazione del codice, spegnere e riaccendere la caldaia.

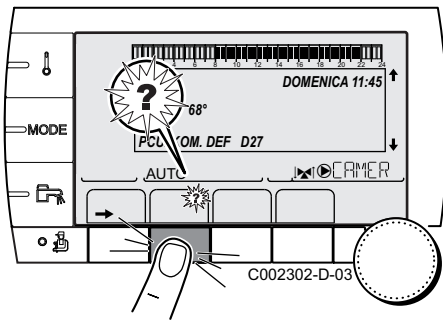

3. Premere il tasto ?. Seguire le indicazioni visualizzate per risolvere il problema.
4. Consultare il significato dei codici nella tabella seguente:



Codice	Difetti	Origine del difetto	Descrizione	Verifica / soluzione
L00	ERR.PSU	PCU	Scheda elettronica PSU non collegata	Collegamento errato Scheda elettronica PSU difettosa ▶ Contattare il tecnico che si occupa della manutenzione dell'apparecchio
L01	ERR.PARAM.PSU	PCU	I parametri di sicurezza non sono corretti	Collegamento errato Scheda elettronica PSU difettosa ▶ Contattare il tecnico che si occupa della manutenzione dell'apparecchio
L02	ERR.S.MANDATA	PCU	La sonda mandata caldaia si trova in corto circuito	Collegamento errato Guasto della sonda ▶ Contattare il tecnico che si occupa della manutenzione dell'apparecchio
L03	ERR.S.MANDATA	PCU	La sonda mandata caldaia è interrotta (circuito aperto)	Collegamento errato Guasto della sonda ▶ Contattare il tecnico che si occupa della manutenzione dell'apparecchio
L04	ERR.S.MANDATA	PCU	Temperatura della caldaia troppo bassa	Collegamento errato Guasto della sonda ▶ Contattare il tecnico che si occupa della manutenzione dell'apparecchio Assenza di circolazione d'acqua ▶ Sfiatare l'impianto di riscaldamento ▶ Controllare la circolazione (direzione, pompa, valvole) ▶ Controllare la pressione dell'acqua
L05	STB MANDATA	PCU	Temperatura della caldaia troppo elevata	Collegamento errato Guasto della sonda ▶ Contattare il tecnico che si occupa della manutenzione dell'apparecchio Assenza di circolazione d'acqua ▶ Sfiatare l'impianto di riscaldamento ▶ Controllare la circolazione (direzione, pompa, valvole) ▶ Controllare la pressione dell'acqua
L06	ERR.S.RITORNO	PCU	La sonda di temperatura ritorno è in corto circuito	Collegamento errato Guasto della sonda ▶ Contattare il tecnico che si occupa della manutenzione dell'apparecchio
L07	ERR.S.RITORNO	PCU	La sonda di temperatura ritorno è interrotta (circuito aperto)	Collegamento errato Guasto della sonda ▶ Contattare il tecnico che si occupa della manutenzione dell'apparecchio

Codice	Difetti	Origine del difetto	Descrizione	Verifica / soluzione
L08	ERR.S.RITORNO	PCU	Temperatura di ritorno troppo bassa	<p>Collegamento errato Guasto della sonda</p> <ul style="list-style-type: none"> ▶ Contattare il tecnico che si occupa della manutenzione dell'apparecchio <p>Assenza di circolazione d'acqua</p> <ul style="list-style-type: none"> ▶ Sfiatare l'impianto di riscaldamento ▶ Controllare la circolazione (direzione, pompa, valvole) ▶ Controllare la pressione dell'acqua
L09	STB RITORNO	PCU	Temperatura di ritorno troppo alta	<p>Collegamento errato Guasto della sonda</p> <ul style="list-style-type: none"> ▶ Contattare il tecnico che si occupa della manutenzione dell'apparecchio <p>Assenza di circolazione d'acqua</p> <ul style="list-style-type: none"> ▶ Sfiatare l'impianto di riscaldamento ▶ Controllare la circolazione (direzione, pompa, valvole) ▶ Controllare la pressione dell'acqua
L10	DT.RIT-MAND>MAX	PCU	Differenziale insufficiente tra le temperature di mandata e di ritorno	<p>Collegamento errato Guasto della sonda</p> <ul style="list-style-type: none"> ▶ Contattare il tecnico che si occupa della manutenzione dell'apparecchio <p>Assenza di circolazione d'acqua</p> <ul style="list-style-type: none"> ▶ Sfiatare l'impianto di riscaldamento ▶ Controllare la circolazione (direzione, pompa, valvole) ▶ Controllare la pressione dell'acqua
L11	DT.MAND-RIT>MAX	PCU	Differenza eccessiva tra la temperatura di mandata e di ritorno	<p>Collegamento errato Guasto della sonda</p> <ul style="list-style-type: none"> ▶ Contattare il tecnico che si occupa della manutenzione dell'apparecchio <p>Assenza di circolazione d'acqua</p> <ul style="list-style-type: none"> ▶ Sfiatare l'impianto di riscaldamento ▶ Controllare la circolazione (direzione, pompa, valvole) ▶ Controllare la pressione dell'acqua
L12	STB APERTO	PCU	Superata la massima temperatura di caldaia (Termostato di sicurezza STB)	<p>Collegamento errato Guasto della sonda</p> <ul style="list-style-type: none"> ▶ Contattare il tecnico che si occupa della manutenzione dell'apparecchio <p>Assenza di circolazione d'acqua</p> <ul style="list-style-type: none"> ▶ Sfiatare l'impianto di riscaldamento ▶ Controllare la circolazione (direzione, pompa, valvole) ▶ Controllare la pressione dell'acqua

Codice	Difetti	Origine del difetto	Descrizione	Verifica / soluzione
L14	ERR.ACCENS	PCU	5 tentativi di avvio del bruciatore non riusciti	<p>Assenza d'arco di accensione</p> <ul style="list-style-type: none"> ▶ Contattare il tecnico che si occupa della manutenzione dell'apparecchio <p>Presenza dell'arco di accensione, ma nessuna rilevazione della fiamma</p> <ul style="list-style-type: none"> ▶ Verificare che il rubinetto del gas sia aperto completamente ▶ Contattare il tecnico che si occupa della manutenzione dell'apparecchio <p>Presenza della fiamma ma ionizzazione insufficiente (<3 µA)</p> <ul style="list-style-type: none"> ▶ Verificare che il rubinetto del gas sia aperto completamente ▶ Contattare il tecnico che si occupa della manutenzione dell'apparecchio
L16	FIAMMA PARASS.	PCU	Rilevamento di una fiamma parassita	<p>Presenza di corrente di ionizzazione, quando non è presente la fiamma</p> <p>Trasformatore di accensione difettoso</p> <p>Valvola del gas difettosa</p> <p>Il bruciatore resta incandescente: O₂ troppo bassa</p> <ul style="list-style-type: none"> ▶ Contattare il tecnico che si occupa della manutenzione dell'apparecchio
L17	ERR.VALV.GAS	PCU	Problema sulla valvola gas	<p>Scheda elettronica SU difettosa</p> <ul style="list-style-type: none"> ▶ Contattare il tecnico che si occupa della manutenzione dell'apparecchio
L34	ERR.VENTILAT.	PCU	Il ventilatore non ruota alla velocità corretta	<p>Collegamento errato</p> <p>Ventilatore difettoso</p> <ul style="list-style-type: none"> ▶ Contattare il tecnico che si occupa della manutenzione dell'apparecchio
L35	ERR.RIT.>CALD	PCU	Mandata e ritorno invertiti	<p>Collegamento errato</p> <p>Guasto della sonda</p> <ul style="list-style-type: none"> ▶ Contattare il tecnico che si occupa della manutenzione dell'apparecchio <p>Direzione della circolazione invertita</p> <ul style="list-style-type: none"> ▶ Controllare la circolazione (direzione, pompa, valvole)
L36	ERR.CORR.ION.	PCU	La fiamma è scomparsa più di 5 volte in 24 ore mentre il bruciatore era in funzione	<p>Nessuna corrente di ionizzazione</p> <ul style="list-style-type: none"> ▶ Verificare che il rubinetto del gas sia aperto completamente ▶ Contattare il tecnico che si occupa della manutenzione dell'apparecchio
L37	ERR.COM.SU	PCU	Interruzione della comunicazione con la scheda elettronica SU	<p>Collegamento errato</p> <ul style="list-style-type: none"> ▶ Contattare il tecnico che si occupa della manutenzione dell'apparecchio
L38	ERR.COM.PCU	PCU	Interruzione della comunicazione tra le schede elettroniche PCU e SCU	<p>Collegamento errato</p> <p>Scheda elettronica SCU non collegata o difettosa</p> <ul style="list-style-type: none"> ▶ Contattare il tecnico che si occupa della manutenzione dell'apparecchio

Codice	Difetti	Origine del difetto	Descrizione	Verifica / soluzione
L39	ERR.BL APERTO	PCU	L'ingresso BL si è aperto	Collegamento errato Causa esterna Errore impostazione parametro ▶ Contattare il tecnico che si occupa della manutenzione dell'apparecchio
L40	ERR.TEST.HRU	PCU	Errore durante test unità HRU/URC	Collegamento errato Causa esterna Errore impostazione parametro ▶ Contattare il tecnico che si occupa della manutenzione dell'apparecchio
L250	ERR.MANC.ACQUA	PCU	La pressione dell'acqua è troppo bassa	Errato spurgo del circuito idraulico Perdita d'acqua Errore di misura ▶ Eseguire un'integrazione d'acqua, se necessario ▶ Resettare la caldaia
L251	ERR.MANOMETRO	PCU	Problema a livello del sensore della pressione dell'acqua	Problema di cablaggio Il manometro è difettoso Scheda sonde difettosa ▶ Contattare il tecnico che si occupa della manutenzione dell'apparecchio
D03 D04	ERR.S.MAND.B ERR.S.MAND.C	SCU	Guasto sonda mandata circuito B Guasto sonda mandata circuito C Nota: La pompa del circuito gira. Il motore della valvola a 3 vie del circuito non è più alimentato e può essere manovrato manualmente.	Collegamento errato Guasto della sonda ▶ Contattare il tecnico che si occupa della manutenzione dell'apparecchio
D05	ERR.S.ESTERNA	SCU	Anomalia sonda esterna Nota: La caldaia si regola sulla temperatura T.MAX.CALDAIA . La regolazione delle valvole non è più garantita, ma il controllo della temperatura massima del circuito dopo la valvola è garantita. Le valvole possono essere regolate manualmente. Il riscaldamento dell'acqua calda sanitaria è garantito.	Collegamento errato Guasto della sonda ▶ Contattare il tecnico che si occupa della manutenzione dell'apparecchio
D07	GUA.SONDA.AUS	SCU	Guasto sonda ausiliaria	Collegamento errato Guasto della sonda ▶ Contattare il tecnico che si occupa della manutenzione dell'apparecchio
D09	ERR.S.ACS	SCU	Guasto sonda acqua calda sanitaria Nota: La produzione dell'acqua calda sanitaria non è più assicurata. La pompa di carico gira. La temperatura di carico del bollitore è regolata alla temperatura della caldaia.	Collegamento errato Guasto della sonda ▶ Contattare il tecnico che si occupa della manutenzione dell'apparecchio

Codice	Difetti	Origine del difetto	Descrizione	Verifica / soluzione
D11 D12 D13	ERR.S.AMB.A ERR.S.AMB.B ERR.S.AMB.C	SCU	Guasto sonda ambiente A Guasto sonda ambiente B Guasto sonda ambiente C Nota bene: Il circuito interessato funziona senza essere influenzato dalla sonda ambiente.	Collegamento errato Guasto della sonda ▶ Contattare il tecnico che si occupa della manutenzione dell'apparecchio
D14	ERR.COM.MC	SCU	Interruzione della comunicazione tra la scheda elettronica SCU e il modulo radio caldaia	Collegamento errato ▶ Contattare il tecnico che si occupa della manutenzione dell'apparecchio Guasto del modulo caldaia ▶ Contattare il tecnico che si occupa della manutenzione dell'apparecchio
D15	ERR.S.PUFFER	SCU	Guasto sonda bollitore puffer Nota bene: Il riscaldamento del bollitore non è più garantito.	Collegamento errato Guasto della sonda ▶ Contattare il tecnico che si occupa della manutenzione dell'apparecchio
D16 D16	ERR.S.PISC.B ERR.S.PISC.C	SCU	Guasto sonda piscina circuito B Guasto sonda piscina circuito C Nota bene: Il riscaldamento della piscina avviene in maniera continua durante il periodo comfort del circuito.	Collegamento errato Guasto della sonda ▶ Contattare il tecnico che si occupa della manutenzione dell'apparecchio
D17	ERR.S.ACS 2	SCU	Errore sonda bollitore 2	Collegamento errato Guasto della sonda ▶ Contattare il tecnico che si occupa della manutenzione dell'apparecchio
D18	ERR.S.PUFFER	SCU	Difetto sonda bollitore solare	Collegamento errato Guasto della sonda ▶ Contattare il tecnico che si occupa della manutenzione dell'apparecchio
D19	ERR.S.COLL.SOL	SCU	Difetto sonda collettore	Collegamento errato Guasto della sonda ▶ Contattare il tecnico che si occupa della manutenzione dell'apparecchio
D20	ERR.COM.SOLARE	SCU	Interruzione di comunicazione tra la scheda elettronica SCU e la regolazione solare ▶ Contattare il tecnico che si occupa della manutenzione dell'apparecchio	
D27	DEF. COM. PCU	SCU	Interruzione della comunicazione tra le schede elettroniche SCU e PCU ▶ Contattare il tecnico che si occupa della manutenzione dell'apparecchio	
D32	5 RESET:ON/OFF	SCU	Sono stati eseguiti 5 ripristini in meno di un'ora ▶ Spegner e riaccendere la caldaia ▶ Se la caldaia non si avvia dopo alcuni tentativi di ripristino (5 tentativi possibili), rivolgersi al proprio centro assistenza indicando il messaggio di guasto visualizzato	

Codice	Difetti	Origine del difetto	Descrizione	Verifica / soluzione
D37	CORTOCIR.TA-S	SCU	<p>Il Titan Active System® è in corto circuito</p> <p>► Contattare il tecnico che si occupa della manutenzione dell'apparecchio</p> <p>Nota: La produzione di acqua calda sanitaria è ferma ma può essere comunque riavviata tramite la pressione del tasto .</p> <p>Il bollitore non è più protetto. Se un bollitore senza Titan Active System® è collegato sulla caldaia, verificare che il connettore di simulazione TAS (consegnato nel collo AD212) sia montato sulla scheda sonda.</p>	
D38	TA-S SCOLLEG.	SCU	<p>Il circuito del Titan Active System® è aperto</p> <p>► Contattare il tecnico che si occupa della manutenzione dell'apparecchio</p> <p>Nota: La produzione di acqua calda sanitaria è ferma ma può essere comunque riavviata tramite la pressione del tasto .</p> <p>Il bollitore non è più protetto. Se un bollitore senza Titan Active System® è collegato sulla caldaia, verificare che il connettore di simulazione TAS (consegnato nel collo AD212) sia montato sulla scheda sonda.</p>	
D99	DEF.PCU DIFETT.	SCU	<p>La versione software del SCU non riconosce il PCU collegato</p> <p>► Contattare il tecnico che si occupa della manutenzione dell'apparecchio</p>	

8 Risparmio di energia

8.1 Consigli per il risparmio energetico

- ▶ Areare bene la stanza in cui è installata la caldaia.
- ▶ Non ostruire le aperture di ventilazione.
- ▶ Non coprire i radiatori. Non posizionare le tende davanti ai radiatori.
- ▶ Posizionare pannelli riflettenti sul retro dei radiatori per evitare perdite di calore.
- ▶ Isolare le tubazioni nei locali non riscaldati (cantine e soffitte).
- ▶ Chiudere i radiatori nelle stanze non utilizzate.
- ▶ Non lasciare scorrere inutilmente l'acqua calda (e fredda).
- ▶ Installare una doccetta a basso consumo per risparmiare fino al 40 % di energia.
- ▶ Preferire una doccia anziché un bagno. Durante il bagno si utilizza il doppio di acqua ed energia.

8.2 Raccomandazioni

Il comando a distanza è disponibile nelle versioni seguenti:

- ▶ Via cavo
- ▶ Via radio

La regolazione del pannello di comando e/o del comando a distanza influiscono molto sul consumo energetico.

Alcuni consigli:

- ▶ Nella stanza in cui si trova la sonda d'ambiente, non è consigliato installare radiatori con rubinetto termostatico. Se un rubinetto termostatico è presente, aprirlo completamente.
- ▶ Chiudere o aprire completamente le valvole termostatiche dei radiatori provoca oscillazioni di temperatura non desiderate. Aprire e chiudere le valvole termostatiche a piccoli stadi.
- ▶ Abbassare la temperatura richiesta a circa 20 °C. Ciò consente di ridurre le spese di riscaldamento e il consumo energetico.
- ▶ Abbassare la temperatura richiesta durante l'aerazione delle stanze.
- ▶ In fase di regolazione di un programma orario, tenere conto dei giorni di assenza e delle ferie.

9 Garanzia

9.1 Generalità

La ringraziamo per la fiducia che ci ha dimostrato acquistando uno dei nostri apparecchi.

Ci permettiamo di richiamare la Sua attenzione sulle qualità primarie dell'apparecchio, che resteranno costanti nel tempo, se la manutenzione sarà effettuata regolarmente.

Resta inteso che il Suo installatore e tutto il nostro staff sono a Sua disposizione.

9.2 Condizioni di garanzia

Le seguenti disposizioni non escludono il beneficio di legge eventuale a favore dell'acquirente derivante dalle disposizioni in materia di vizi occulti in vigore nello stato dell'acquirente.

Le condizioni di garanzia dell'apparecchio da Lei acquistato coprono qualunque difetto di fabbricazione a partire dalla data d'acquisto riportata sulla fattura originale rilasciata dall'installatore.

Le condizioni di garanzia sono indicate nel certificato a corredo dell'apparecchio.

Come produttori, non ci assumiamo alcuna responsabilità in caso di cattivo uso dell'apparecchio, di mancanza o insufficiente manutenzione dello stesso, o installazione scorretta (spetta a Lei, a questo proposito, assicurarsi che le operazioni di installazione e manutenzione siano eseguite rispettivamente da un installatore professionista e da un Centro Assistenza Tecnico Autorizzato).

In particolare, non ci assumiamo alcuna responsabilità per danni materiali, perdite non materiali o incidenti a persone conseguenti a un'installazione non conforme:

- ▶ alle disposizioni legali e normative previste dalle leggi vigenti sia nazionali che regolamenti delle autorità locali,
- ▶ ai nostri manuali tecnici, alle prescrizioni d'installazione e manutenzione come previsto dalle vigenti normative.

La garanzia contrattuale non copre la sostituzione o la riparazione di pezzi soggetti a normale usura o danneggiati a causa di un uso errato, di interventi di terzi non qualificati, di mancanza o insufficienza di controllo e manutenzione, di alimentazione elettrica non conforme e di impiego di combustibili non adatti o di scarsa qualità.

I sottogruppi, quali motori, pompe, valvole elettriche, ecc..., sono garantiti solo se non sono mai stati smontati.

Restano impregiudicati i diritti stabiliti dalla direttiva europea 99/44/CEE, recepita con decreto legislativo n.24 del 2 febbraio 2002 pubblicato sulla G.U. n. 57 dell'8 marzo 2002.

Appendice

Informazioni sull'eco-progettazione

Indice

1	Informazioni speciali	3
1.1	Raccomandazioni	3
1.2	Direttiva sull'eco-progettazione	3
1.3	Dati tecnici	3
1.4	Pompa di circolazione	4
1.5	Smaltimento e riciclaggio	4
1.6	Scheda prodotto - Caldaie per il riscaldamento d'ambiente	4
1.7	Scheda dati prodotto - Dispositivi di controllo della temperatura	4
1.8	Scheda insieme - Caldaie	5

1 Informazioni speciali

1.1 Raccomandazioni



Nota

Gli interventi di assemblaggio, installazione e manutenzione dell'impianto possono essere eseguiti esclusivamente da personale qualificato.

1.2 Direttiva sull'eco-progettazione

Questo prodotto è conforme ai requisiti della direttiva europea 2009/125/CE, riguardante l'eco-progettazione di prodotti associati al settore energetico.

1.3 Dati tecnici

Tab.1 Parametri tecnici per caldaie per il riscaldamento d'ambiente

Nome del prodotto			AGC 10/15	AGC 15	AGC 25	AGC 35
Caldaia a condensazione			Sì	Sì	Sì	Sì
Caldaia a bassa temperatura ⁽¹⁾			No	No	No	No
Caldaia B1			No	No	No	No
Apparecchio di cogenerazione per il riscaldamento d'ambiente			No	No	No	No
Apparecchio di riscaldamento misto			No	No	No	No
Potenza termica nominale	$P_{nominale}$	kW	10	15	25	35
Potenza termica utile a potenza termica nominale e regime ad alta temperatura ⁽²⁾	P_4	kW	10,4	14,9	24,8	34,8
Potenza termica utile al 30% della potenza termica nominale e regime a bassa temperatura ⁽¹⁾	P_1	kW	3,5	5,0	8,3	11,6
Efficienza energetica stagionale del riscaldamento d'ambiente	η_s	%	93	94	94	94
Rendimento utile a potenza termica nominale e regime ad alta temperatura ⁽²⁾	η_4	%	89,5	89,5	89,4	89,3
Rendimento utile al 30% della potenza termica nominale e regime a bassa temperatura ⁽¹⁾	η_1	%	99,3	99,3	99,2	99,6
Consumo ausiliario di elettricità						
Pieno carico	el_{max}	kW	0,024	0,031	0,045	0,062
Carico parziale	el_{min}	kW	0,020	0,021	0,019	0,021
Modalità stand-by	P_{SB}	kW	0,004	0,004	0,004	0,004
Altre caratteristiche						
Dispersione termica in standby	P_{stby}	kW	0,078	0,078	0,078	0,085
Consumo energetico del bruciatore di accensione	P_{ign}	kW	-	-	-	-
Consumo energetico annuo	Q_{HE}	GJ	31	46	77	107
Livello di potenza sonora, all'interno	L_{WA}	dB	37	46	51	53
Emissioni di ossidi di azoto	NO_x	mg/kWh	28	30	34	38
(1) Bassa temperatura: temperatura di ritorno (all'entrata della caldaia) per le caldaie a condensazione 30°C, per gli apparecchi a bassa temperatura 37°C e per gli altri apparecchi 50°C.						
(2) Regime ad alta temperatura: temperatura di ritorno all'entrata della caldaia 60°C e temperatura di mandata all'uscita della caldaia 80°C.						



Vedere

Quarta di copertina per i dettagli sui contatti.

1.4 Pompa di circolazione



Nota

Il valore di riferimento per le pompe di circolazione più efficienti è $EEL \leq 0,20$.

1.5 Smaltimento e riciclaggio

Fig.1 Riciclaggio



Avvertenza

La rimozione e lo smaltimento della caldaia devono essere eseguiti da un installatore qualificato in conformità alle normative locali e nazionali.

Per rimuovere la caldaia, procedere come segue:

1. Spegnerne la caldaia.
2. Scollegare la caldaia dall'alimentazione elettrica.
3. Chiudere la valvola del gas principale.
4. Chiudere l'acqua di rete.
5. Chiudere la valvole del gas sulla caldaia.
6. Scaricare l'impianto.
7. Smontare il tubo flessibile di spurgo al di sopra del sifone.
8. Rimuovere il sifone.
9. Rimuovere i tubi dell'aria / dei fumi.
10. Scollegare tutti i tubi dalla parte inferiore della caldaia.
11. Smontare la caldaia.

1.6 Scheda prodotto - Caldaie per il riscaldamento d'ambiente

Tab.2 Scheda prodotto per caldaie per il riscaldamento d'ambiente

Nome del prodotto		AGC 10/15	AGC 15	AGC 25	AGC 35
Classe di efficienza energetica stagionale del riscaldamento d'ambiente		A	A	A	A
Potenza termica nominale (<i>P_{nom}</i> o <i>P_{sup}</i>)	kW	10	15	25	35
Efficienza energetica stagionale del riscaldamento d'ambiente	%	93	94	94	94
Consumo energetico annuo	GJ	31	46	77	107
Livello di potenza sonora L _{WA} all'interno	dB	37	46	51	53



Vedere

Per precauzioni specifiche relativamente ad assemblaggio, installazione e manutenzione: vedere il capitolo Istruzioni per la sicurezza.

1.7 Scheda dati prodotto - Dispositivi di controllo della temperatura

Tab.3 Scheda dati prodotto per i dispositivi di controllo della temperatura

		DIEMATIC iSystem
Classe		II
Contributo all'efficienza energetica del riscaldamento d'ambiente	%	2

1.8 Scheda insieme - Caldaie

Fig.2 Scheda insieme per caldaie che indica l'efficienza energetica del riscaldamento d'ambiente dell'insieme

Efficienza energetica stagionale del riscaldamento d'ambiente della caldaia ①
 %

Dispositivo di controllo della temperatura ②
 dalla scheda del dispositivo di controllo della temperatura Classe I = 1%, Classe II = 2%, Classe III = 1,5%, Classe IV = 2%, Classe V = 3%, Classe VI = 4%, Classe VII = 3,5%, Classe VIII = 5% + %

Caldaia supplementare ③
 dalla scheda della caldaia Efficienza energetica stagionale del riscaldamento d'ambiente (in %)
 $(\text{input} - '1') \times 0,1 = \pm \text{input}$ %

Contributo solare ④
 dalla scheda del dispositivo solare

Dimensione collettore (in m²)

Volume serbatoio (in m³)

Efficienza collettore (in %)

Classe serbatoio ⁽¹⁾

A* = 0,95, A = 0,91,
B = 0,86, C = 0,83,
D - G = 0,81

$(\text{'III'} \times \text{input} + \text{'IV'} \times \text{input}) \times 0,9 \times (\text{input} / 100) \times \text{input} = + \text{input}$ %

(1) Se la classe del serbatoio è superiore ad A, utilizzare 0,95

Pompa di calore supplementare ⑤
 dalla scheda della pompa di calore Efficienza energetica stagionale del riscaldamento d'ambiente (in %)
 $(\text{input} - '1') \times \text{'II'} = + \text{input}$ %

Contributo solare E pompa di calore supplementare
 selezionare un valore inferiore

$0,5 \times \text{input} \text{ O } 0,5 \times \text{input} = - \text{input}$ %

Efficienza energetica stagionale del riscaldamento d'ambiente dell'insieme ⑦
 %

Classe di efficienza energetica stagionale del riscaldamento d'ambiente dell'insieme

<input type="checkbox"/>	<input type="checkbox"/>	<input type="checkbox"/>	<input type="checkbox"/>	<input type="checkbox"/>	<input type="checkbox"/>	<input type="checkbox"/>	<input type="checkbox"/>	<input type="checkbox"/>	<input type="checkbox"/>
G	F	E	D	C	B	A	A*	A**	A***
<30%	≥30%	≥34%	≥36%	≥75%	≥82%	≥90%	≥98%	≥125%	≥150%

Caldaia e pompa di calore supplementare installate con emettitori di calore a bassa temperatura a 35°C
 dalla scheda della pompa di calore ⑦
 + (50 x 'II') = %

L'efficienza energetica dell'insieme di prodotti indicati in questa scheda potrebbe non corrispondere all'effettiva efficienza energetica dopo l'installazione in un edificio, in quanto l'efficienza è influenzata da ulteriori fattori quali la dispersione termica nel sistema di distribuzione e il dimensionamento dei prodotti rispetto alla grandezza e alle caratteristiche dell'edificio.

AD-3000743-01

I Il valore dell'efficienza energetica stagionale del riscaldamento d'ambiente dell'apparecchio preferenziale per il riscaldamento d'ambiente, espresso in %.

- II Il fattore di ponderazione della potenza termica degli apparecchi di riscaldamento preferenziali o supplementari di un kit, come indicato nella tabella qui sotto.
- III Il valore dell'espressione matematica: $294/(11 \cdot P_{\text{nominale}})$, dove "Pnominale" si riferisce all'apparecchio per il riscaldamento d'ambiente preferenziale.
- IV Il valore dell'espressione matematica $115/(11 \cdot P_{\text{nominale}})$, dove "Pnominale" si riferisce all'apparecchio per il riscaldamento d'ambiente preferenziale.

Tab.4 Ponderazione delle caldaie

$P_{\text{sup}} / (P_{\text{nominale}} + P_{\text{sup}})^{(1)(2)}$	II, insieme privo di serbatoio dell'acqua calda	II, kit con serbatoio dell'acqua calda
0	0	0
0,1	0,3	0,37
0,2	0,55	0,70
0,3	0,75	0,85
0,4	0,85	0,94
0,5	0,95	0,98
0,6	0,98	1,00
$\geq 0,7$	1,00	1,00

(1) I valori intermedi sono calcolati mediante interpolazione lineare tra due valori adiacenti.
(2) Pnominale si riferisce all'apparecchio per il riscaldamento d'ambiente o all'apparecchio di riscaldamento misto preferenziale.

Tab.5 Efficienza dell'insieme

De Dietrich - AGC		AGC 10/15	AGC 15	AGC 25	AGC 35
Efficienza energetica stagionale del riscaldamento d'ambiente della caldaia	%	93	94	94	94
Controllo temperatura	%	+ 2	+ 2	+ 2	+ 2
Efficienza energetica stagionale del riscaldamento d'ambiente dell'insieme	%	95	96	96	96

DE DIETRICH THERMIQUE S.A.S

www.dedietrich-thermique.fr
 Direction des Ventes France
 57, rue de la Gare
 F- 67580 MERTZWILLER
 ☎ +33 (0)3 88 80 27 00
 📠 +33 (0)3 88 80 27 99

**DE DIETRICH REMEHA GmbH**

www.remeha.de
 Rheiner Strasse 151
 D- 48282 EMSDETTEN
 ☎ +49 (0)25 72 / 9161-0
 📠 +49 (0)25 72 / 9161-102
 info@remeha.de

**DE DIETRICH**

www.dedietrich-otoplenie.ru
 129164, Россия, г. Москва
 Зубарев переулок, д. 15/1
 Бизнес-центр «Чайка Плаза»,
 офис 309
 ☎ +7 (495) 221-31-51
 info@dedietrich.ru

**VAN MARCKE**

www.vanmarcke.be
 Weggevoerdenlaan 5
 B- 8500 KORTRIJK
 ☎ +32 (0)56/23 75 11

**NEUBERG S.A.**

www.dedietrich-heating.com
 39 rue Jacques Stas
 L- 2010 LUXEMBOURG
 ☎ +352 (0)2 401 401

**DE DIETRICH THERMIQUE Iberia S.L.U.**

www.dedietrich-calefaccion.es
 C/Salvador Espriu, 11
 08908 L'HOSPITALET de LLOBREGAT
 ☎ +34 935 475 850
 info@dedietrich-calefaccion.es

**DE DIETRICH SERVICE**

www.dedietrich-heiztechnik.com
 ☎ Freecall 0800 / 201608

**WALTER MEIER (Klima Schweiz) AG**

www.waltermeier.com
 Bahnstrasse 24
 CH-8603 SCHWERZENBACH
 +41 (0) 44 806 44 24
 Serviceline +41 (0)8 00 846 846
 ☎ +41 (0) 44 806 44 25
 ch.klima@waltermeier.com

**WALTER MEIER (Climat Suisse) SA**

www.waltermeier.com
 Z.I. de la Veyre B, St-Légier
 CH-1800 VEVEY 1
 ☎ +41 (0) 21 943 02 22
 Serviceline +41 (0)8 00 846 846
 ☎ +41 (0) 21 943 02 33
 ch.climat@waltermeier.com

DUEDI S.r.l.

www.duediclima.it
 Distributore Ufficiale Esclusivo
 De Dietrich-Thermique Italia
 Via Passatore, 12 - 12010
 San Defendente di Cervasca
 CUNEO
 ☎ +39 0171 857170
 📠 +39 0171 687875
 info@duediclima.it

**DE DIETRICH**

www.dedietrich-heating.com
 Room 512, Tower A, Kelun Building
 12A Guanghua Rd, Chaoyang District
 C-100020 BEIJING
 ☎ +86 (0)106.581.4017
 +86 (0)106.581.4018
 +86 (0)106.581.7056
 ☎ +86 (0)106.581.4019
 contactBJ@dedietrich.com.cn

**BDR Thermea (Czech republic) s.r.o**

www.dedietrich.cz
 Jeseniova 2770/56
 130 00 Praha 3
 ☎ +420 271 001 627
 dedietrich@bdrthermea.cz



AD001NU-LA

© Premessa

Tutte le informazioni tecniche contenute nelle presenti istruzioni, nonché i disegni e schemi elettrici, sono di nostra proprietà e non possono essere riprodotti previa nostra autorizzazione scritta.

15/03/2016



300026087-001-07

De Dietrich

DE DIETRICH THERMIQUE

57, rue de la Gare F- 67580 MERTZWILLER - BP 30