

Caldaie a condensazione a gasolio:

- EFU C (E)...: da 18,3 a 48,2 kW, riscaldamento
- EFU C (E)... /VEL 110SL e EFU C (E).../VEL 160SL: da 18,3 a 30,7 kW, riscaldamento e a.c.s. tramite bollitore (da 110 litri o 160 litri) posizionato sotto la caldaia

Caldaie a bassa temperatura scorrevole da dotare di un bruciatore a gasolio o a gas:

- EF (E)...: da 22,4 a 46,4 kW, riscaldamento
- EF (E)... /VEL 110SL e EF (E)... /VEL 160SL: da 22,4 a 29,8 kW riscaldamento e a.c.s. tramite bollitore (da 110 litri o 160 litri) posizionato sotto la caldaia

Caldaie a bassa temperatura scorrevole a gasolio:

- EFU (E)...: da 22,4 a 46,4 kW riscaldamento
- EFU (E).../VEL 110SL e EFU (E)/VEL 160SL: da 22,4 a 29,8 kW riscaldamento e a.c.s. tramite bollitore (da 110 litri o 160 litri) posizionato sotto la caldaia



EFU (C)



EFU (C) E.../VEL 100SL



EF... /VEL 160SL



EFU C (E), EF/EFU (E)
riscaldamento



EFU C (E), EF/EFU (E).../VEL 110SL
EFU C (E), EF/EFU (E).../VEL 160SL
Riscaldamento e produzione a.c.s.



EFU C (E)
Condensazione



EF/EFU (E)
Bassa temperatura



EFU C/EFU: gasolio
EF: gasolio o gas



EF/EFU: N° identificazione CE:
0085CQ0004
EFU C: N° identificazione CE:
0085CQ0002

Per tutte le caldaie EFU C/EFU/EF... è possibile scegliere uno dei seguenti quadri di comando: B-Control o InControl 2 (vedere pagine 15 e 16). Le versioni EFU C **E**, EFU **E** e EF **E**... sono dotate di un vaso di espansione da 18 l, di una pompa di riscaldamento modulante ad indice di efficienza energetica EEI < 0,23, di una valvola antiritorno, di uno sfianto, di una valvola di sicurezza e di un manometro.

Per tutti i modelli è previsto un collegamento a canna fumaria (omologazione B₂₃).

CONDIZIONI DI UTILIZZO

Caldaia:

Pressione massima d'esercizio: 3 bar
Temperatura massima d'esercizio: 90°C
Termostato regolabile da 30 a 90°C
Termostato di sicurezza: 110°C

Bollitore acqua calda sanitaria:

Temperatura massima d'esercizio: 95°C
Pressione massima d'esercizio: 10 bar

OMOLOGAZIONE

EFU C (E)...: B_{23P}
EF/EFU (E)...: B₂₃

CLASSE NOx

3 secondo EN 267

PRESENTAZIONE DELLA GAMMA

La progettazione della gamma NeOvo è orientata in funzione delle nuove esigenze, di risparmio energetico e di tutela dell'ambiente:

ELEVATE PRESTAZIONI

- Rendimento al 30% (ritorno 30°C) fino al 101,5% per EFU C... e 97,3% per EF/EFU...

PUNTI DI FORZA

- Caldaia conforme alle esigenze Erp.
- Scambiatore di calore in ghisa eutettica collaudato e resistente per funzionamento a bassa temperatura scorrevole fino a 30°C e raffreddamento completo fra una richiesta di riscaldamento e l'altra.
- Progettazione del circuito a 3 giri di fumo e focolare bagnato che consente un'ottima qualità di combustione.
- **EFU C**: il "condensatore dei fumi" compatto in ceramico/ carbonio integrato sotto il mantello, con elevata resistenza agli acidi, offre una conduttività termica elevata e consente l'utilizzo di tutti i tipi di gasolio
- Sifone per lo scarico della condensa.
- **Nuovo bruciatore a gasolio compatto**, prerogolato, integrato sotto la mantellatura della caldaia, a ridotte emissioni di NOx e CO in grado di soddisfare i requisiti più rigorosi.
- 2 pannelli di comando a scelta, in base alle esigenze, che integrano la visualizzazione del conteggio dell'energia:
 - **B-Control**: regolazione di un circuito diretto e di un circuito ACS (sonda ACS opzionale) - vedere pagina 15,
 - **IniControl 2**: regolazione programmabile per la gestione di un circuito diretto e di un circuito ACS (sonda ACS opzionale) + 1 o 2 opzioni "Scheda + sonda per valvola miscelatrice" - vedere pagina 16.
- **Le caldaie con bollitore ACS EFU C e EF/EFU.../VEL 110SL e VEL 160SL** sono di concezione modulare con bollitore ACS vetrificato a serpentino "Standard Load" e protezione tramite anodo in magnesio, ovvero:

- Ridotte emissioni di agenti inquinanti, classe NOx 3

- da **110 litri** posizionato sotto la caldaia in modo da costituire una colonna dall'estetica uniforme con altezza e profondità ridotte,
- da **160 litri** posizionato orizzontalmente sotto la caldaia e posizionabile contro il muro (a seconda del modello) in modo da costituire una colonna dall'estetica uniforme con altezza e profondità ridotte.

Vengono consegnate con la sonda ACS e le tubazioni di raccordo caldaia/bollitore con:

- pompa di carico ACS modulante ad indice di efficienza energetica EEI < 0,23 per le versioni non equipaggiate
- valvola deviatrice riscaldamento/ACS per le versioni equipaggiate e in grado di assicurare in qualsiasi momento acqua calda sanitaria in abbondanza.
- **Le versioni EFU C E e EF/EFU E...** vengono consegnate con un kit di equipaggiamento interamente isolato da integrare nella caldaia e includono Vaso d'espansione da 18 litri, pompa di riscaldamento modulante ad indice di efficienza energetica EEI < 0,23, valvola antiritorno, sfiato, valvola di sicurezza e manometro
- **Le caldaie EFU C, EF/EFU...** sono semplici da mettere in funzione e di facile manutenzione:
 - caldaie consegnate in 2 o 3 colli per le versioni "solo riscaldamento" e in 4 o 5 colli per le versioni con bollitore ACS (scarichi coassiali esclusi),
 - possibilità di utilizzare barre di trasporto, buona accessibilità ai componenti,
 - Piedini regolabili sotto alla caldaia e al bollitore ACS.

DESCRIZIONE SCAMBIATORE-CONDENSATORE MODELLI EFU C

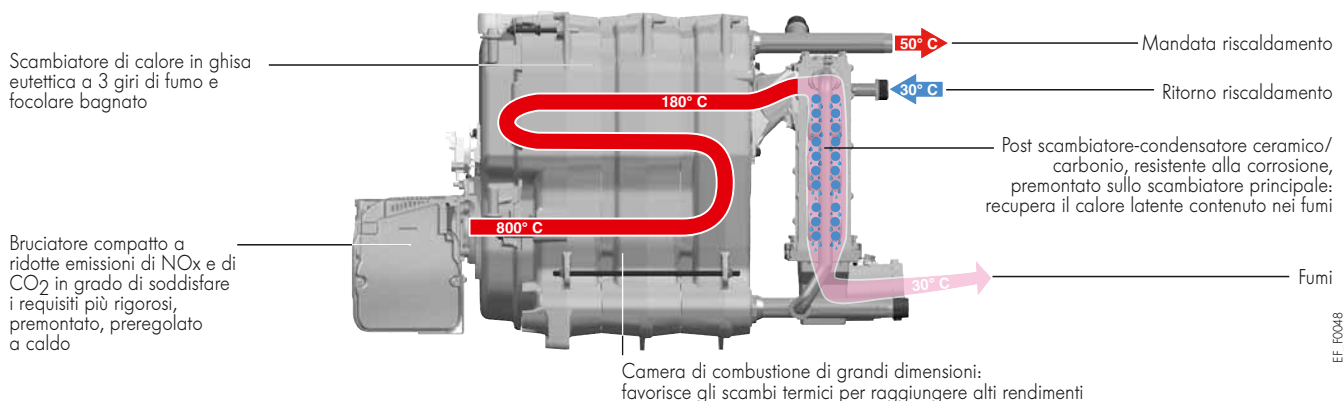

Creata da De Dietrich, la denominazione **ECO-SOLUTIONS** garantisce un'offerta di prodotti conformi alle direttive europee Ecodesign ed Etichettatura Energetica, che dal 26 settembre 2015 si applicheranno agli apparecchi di riscaldamento e di produzione di acqua calda sanitaria.

ECO-SOLUTIONS De Dietrich comprende l'ultima generazione di prodotti e sistemi multienergia, ancora più semplici, più efficienti e più economici, per un comfort che rispetta l'ambiente. **ECO-SOLUTIONS** significa inoltre avere a disposizione la competenza, la consulenza e i numerosi servizi offerti dalla rete di professionisti De Dietrich.

L'etichetta energetica relativa alla denominazione **ECO-SOLUTIONS** indica le prestazioni del proprio prodotto. Vedere : dedietrich-riscaldamento.it

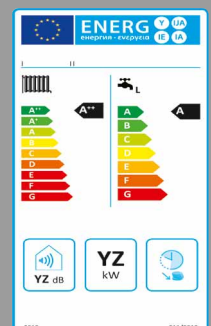

MODELLI













⇒ Modelli a condensazione

<p>Caldaie con bruciatore a gasolio</p>	<p>Potenza utile in kW a 50/30°C</p>	<p>Pannello di comando</p>	
		<p>B-Control vedere pagina 15</p>	<p>IniControl 2 vedere pagina 16</p>
 <p>Modelli non equipaggiati: riscaldamento</p> <p>EF_Q0002</p>	<p>19,3 24,3 32,0 40,6 50,5</p>	<p>EFU C 19 B EFU C 24 B EFU C 32 B EFU C 40 B EFU C 50 B</p>	<p>EFU C 19 I EFU C 24 I EFU C 32 I EFU C 40 I EFU C 50 I</p>
 <p>Modelli equipaggiati: riscaldamento</p> <p>EF_Q0006</p>	<p>19,3 24,3 32,0</p>	<p>EFU C E 19 B EFU C E 24 B EFU C E 32 B</p>	<p>EFU C E 19 I EFU C E 24 I EFU C E 32 I</p>
 <p>Modelli non equipaggiati: riscaldamento e a.c.s. tramite bollitore EL 110SL (110 litri) posizionato sotto la caldaia</p> <p>EF_Q0012</p>	<p>19,3 24,3</p>	<p>EFU C 19 B/VEL 110SL EFU C 24 B/VEL 110SL</p>	<p>EFU C 19 I/VEL 110SL EFU C 24 I/VEL 110SL</p>
 <p>Modelli equipaggiati: riscaldamento e a.c.s. tramite bollitore EL 110SL (110 litri) posizionato sotto la caldaia</p> <p>EF_Q0011</p>	<p>19,3 24,3</p>	<p>EFU C E 19 B/VEL 110SL EFU C E 24 B/VEL 110SL</p>	<p>EFU C E 19 I/VEL 110SL EFU C E 24 I/VEL 110SL</p>
 <p>Modelli non equipaggiati: riscaldamento e a.c.s. tramite bollitore orizzontale EL 160SL (160 litri) posizionato sotto la caldaia</p> <p>EF_Q0016</p>	<p>19,3 24,3 32,0</p>	<p>EFU C 19 B/VEL 160SL EFU C 24 B/VEL 160SL EFU C 32 B/VEL 160SL</p>	<p>EFU C 19 I/VEL 160SL EFU C 24 I/VEL 160SL EFU C 32 I/VEL 160SL</p>
 <p>Modelli equipaggiati: riscaldamento e a.c.s. tramite bollitore orizzontale EL 160SL (160 litri) posizionato sotto la caldaia</p> <p>EF_Q0015</p>	<p>19,3 24,3 32,0</p>	<p>EFU C E 19 B/VEL 160SL EFU C E 24 B/VEL 160SL EFU C E 32 B/VEL 160SL</p>	<p>EFU C E 19 I/VEL 160SL EFU C E 24 I/VEL 160SL EFU C E 32 I/VEL 160SL</p>

Importante: le classi di efficienza energetica indicate qui sopra corrispondono all'etichetta del sistema

MODELLI

⇒ Caldaie a bassa temperatura scorrevole

Caldaie		Potenza utile in kW a 80/60°C	Pannello di comando			
da dotare di bruciatore a gasolio o a gas	a gasolio		B-Control (vedere pagina 15)		IniControl 2 (vedere pagina 16)	
			A gasolio	Da dotare di bruciatore	A gasolio	Da dotare di bruciatore
		Modelli non equipaggiati: riscaldamento 22,4 29,8 37,2 46,4	EFU 22 B EFU 29 B EFU 36 B EFU 46 B	EF 22 B EF 29 B EF 36 B EF 46 B	EFU 22 I EFU 29 I EFU 36 I EFU 46 I	EF 22 I EF 29 I EF 36 I EF 46 I
		Modelli equipaggiati: riscaldamento 22,4 29,8	EFU E 22 B EFU E 29 B	EF E 22 B EF E 29 B	EFU E 22 I EFU E 29 I	EF E 22 I EF E 29 I
		Modelli non equipaggiati: riscaldamento e a.c.s. tramite bollitore EL 110SL (110 litri) posizionato sotto la caldaia 22,4	EFU 22 B/VEL 110SL	EF 22 B/VEL 110SL	EFU 22 I/VEL 110SL	EF 22 I/VEL 110SL
		Modelli equipaggiati: riscaldamento e a.c.s. tramite bollitore EL 110SL (110 litri) posizionato sotto la caldaia 22,4	EFU E 22 B/VEL 110SL	EF E 22 B/VEL 110SL	EFU E 22 I/VEL 110SL	EF E 22 I/VEL 110SL
		Modelli non equipaggiati: riscaldamento e a.c.s. tramite bollitore orizzontale EL 160SL (160 litri) posizionato sotto la caldaia 22,4 29,8	EFU 22 B/VEL 160SL EFU 29 B/VEL 160SL	EF 22 B/VEL 160SL EF 29 B/VEL 160SL	EFU 22 I/VEL 160SL EFU 29 I/VEL 160SL	EF 22 I/VEL 160SL EF 29 I/VEL 160SL
		Modelli equipaggiati: riscaldamento e a.c.s. tramite bollitore orizzontale EL 160SL (160 litri) posizionato sotto la caldaia 22,4 29,8	EFU E 22 B/VEL 160SL EFU E 29 B/VEL 160SL	EF E 22 B/VEL 160SL EF E 29 B/VEL 160SL	EFU E 22 I/VEL 160SL EFU E 29 I/VEL 160SL	EF E 22 I/VEL 160SL EF E 29 I/VEL 160SL

Importante: le classi di efficienza energetica indicate qui sopra corrispondono all'etichetta del sistema

CARATTERISTICHE TECNICHE DELLE CALDAIE NeOvo CONDENS EFU C...

CARATTERISTICHE TECNICHE E PERFORMANCE DELLE CALDAIE NeOvo CONDENS

Tipo generatore:	Tipo caldaia: condensazione	Evacuazione prodotti di combustione:
- EFU C (E)... :	Bruciatore: soffiato integrato (gruppo termico)	canna fumaria, omologazione: B _{23p}
riscaldamento	Energia utilizzata: gasolio	
- EFU C (E)... VEL...:	Cod. Certificato CE: CE-0085CQ0002	
riscaldamento e acqua calda sanitaria	Temperatura minima di mandata: 30°C	
con bollitore	Temperatura minima di ritorno: 20°C	

Caratteristiche caldaie

Modelli	EFU C	19 (E)	24 (E)	32 (E)	40	50
		19 (E) /VEL 110SL	24 (E) /VEL 110SL	32 (E) /VEL 160SL		
Potenza utile nominale a temp. mandata/ritorno a 50/30°C	kW	19,3	24,3	32,0	40,6	50,5
Portata nominale (potenza al focolare) Q _{nom}	kW	19,0	24,0	32,0	40,0	50,0
Potenza utile nominale a temp. mandata/ritorno a 80/60°C Q _{nom}	kW	18,3	23,1	30,7	38,5	48,2
Potenza a 30% Q _{nom}	kW	5,8	7,3	9,6	12,1	15,1
Rendimento in % PCI, - 100% P _{n gen} , temp. media. 70°C	%	96,4	96,3	95,8	96,2	96,4
a carico... % e temp. acqua ... °C - 30% P _{n gen} , temp. ritorno 30°C	%	101,5	100,9	99,9	101,1	100,9
Portata nominale di acqua a P _n , Δt = 20 K	m ³ /h	0,783	0,994	1,319	1,651	2,070
Perdita all'arresto a Δt = 30 K	W	84	84	100	115	130
Potenza elettrica ausil. (senza circolatore)	kW	172	143	143	365	379
Potenza elettrica circolatore (I)	kW	33	33	33	-	-
Potenza elettrica ausil. in stand-by	kW	4	4	4	4	4
Contenuto acqua	l	24	29,5	35	40,5	46
Perdita di carico lato acqua Δt = 20 K	mbar	36	57	101	92	139
Portata massica dei fumi	kg/h	31	39	51	64	79
Prevalenza residua al condotto di fumi	Pa	20	30	45	30	45
Altezza manometrica disponibile nel circuito riscaldamento (I)	mbar	653	607	478	-	-
Peso a vuoto EFU C... - EFU C E...	kg	189-205	217-233	245-261	273-/	301-/

(I) Solo per le versioni equipaggiati EFU C E...

Caratteristiche della produzione acqua calda sanitaria (EFU C.../VEL...)

Modello	EFU C	19 (E) /VEL 110SL	24 (E) /VEL 110SL	19 (E) /VEL 160SL	24 (E) /VEL 160SL	32 (E) /VEL 160SL
Capacità di stoccaggio acs	l	110	110	160	160	160
Potenza scambiata	kW	18,0	21,6	17,7	23,1	25,9
Portata specifica a Δt = 30 K (secondo EN 13203-1)	l/min	17,5	18,0	21	23	24
Portata oraria a Δt = 35 K	l/h	440	530	435	565	635
Portata su 10 min a Δt = 30 K	l/10 min	190	192	240	245	250
Coefficiente di dispersione termica	W/K	1,46	1,46	1,68	1,68	1,68
Peso a vuoto EFU C... - EFU C E...	kg	263-279	291-307	279-295	307-323	335-351

Prestazioni sanitarie a temperatura ambiente del locale a P_n: 20°C, temp. acqua fredda sanitaria a P_n: 10°C, temp. acqua calda sanitaria a P_n: 45°C, temp. acqua calda primario: 80°C, temp. di stoccaggio a.c.s.: 60°C

ETICHETTA ENERGETICA

Ogni caldaia viene consegnata con la propria etichetta energetica; questa contiene numerose informazioni: efficienza energetica, consumo energetico annuale, nome del fabbricante, livello sonoro, ecc.

Combinando la caldaia ad esempio con un impianto solare, un bollitore di stoccaggio ACS, un dispositivo di regolazione o un altro generatore è possibile migliorare le prestazioni della propria installazione e generare un'etichetta "sistema" corrispondente: a questo riguardo visitare il sito « dedietrich-riscaldamento.it »

ALTEZZA MANOMETRICA DISPONIBILE NEL CIRCUITO RISCALDAMENTO CON IL CIRCOLATORE UPS 15-70 130 PER LE CALDAIE EFU C E DA 19 A 32 kW

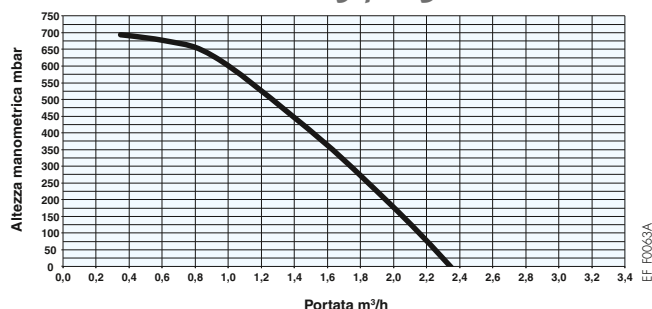

CARATTERISTICHE TECNICHE DELLE CALDAIE NeOvo CONDENS EFU C...

DESCRIZIONE

Modello EFU C E.../VEL 110SL

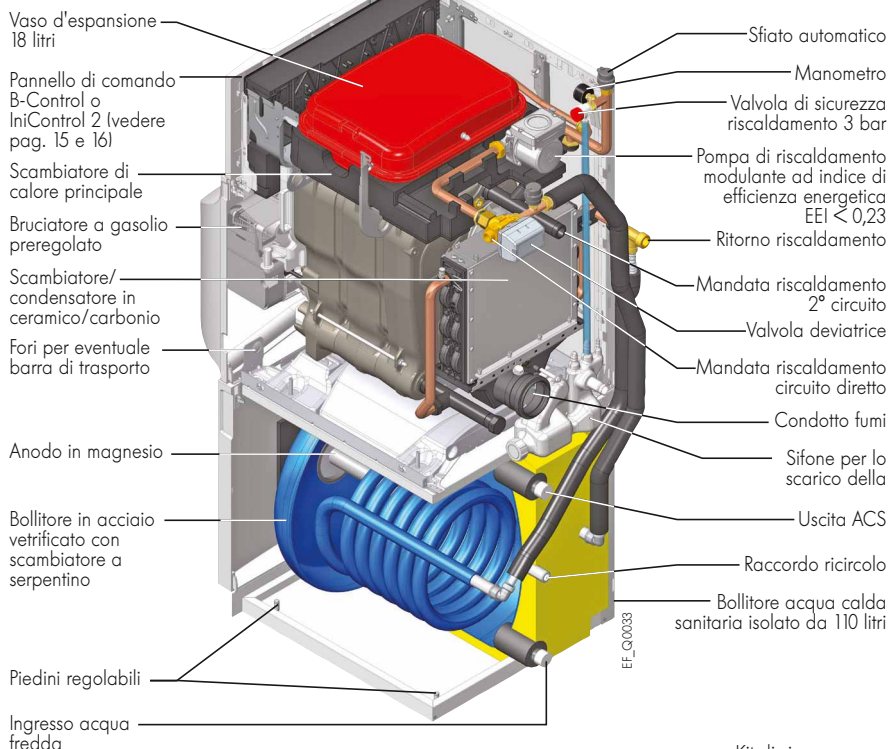

Modello EFU C .../VEL 160SL

(il kit di collegamento caldaia/bollitore non è rappresentato)

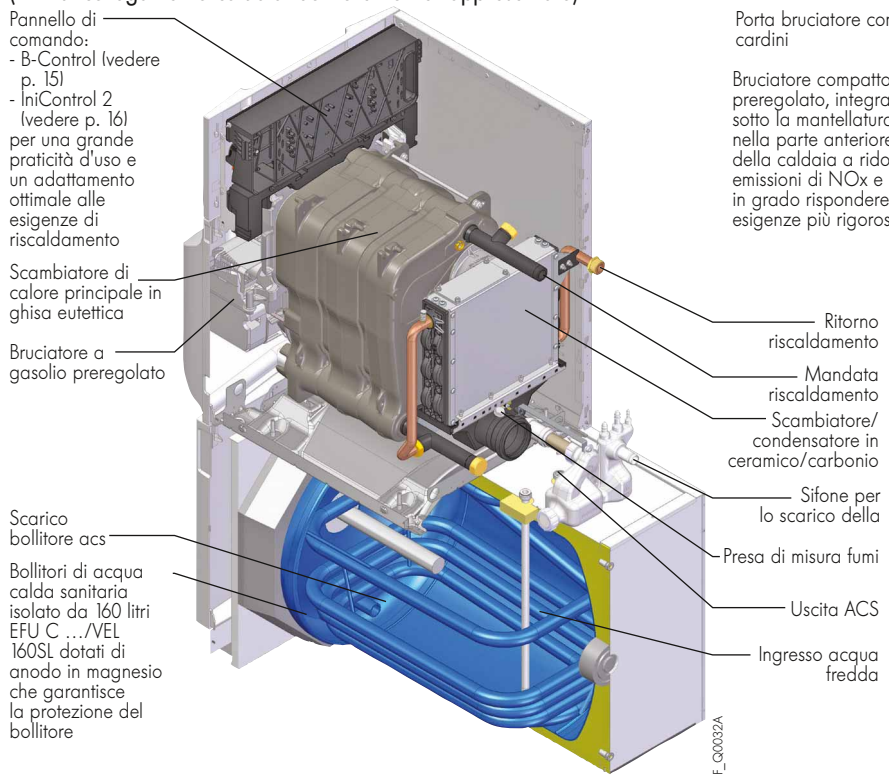

Vista anteriore (senza mantellatura) del modello equipaggiato EFU C E...

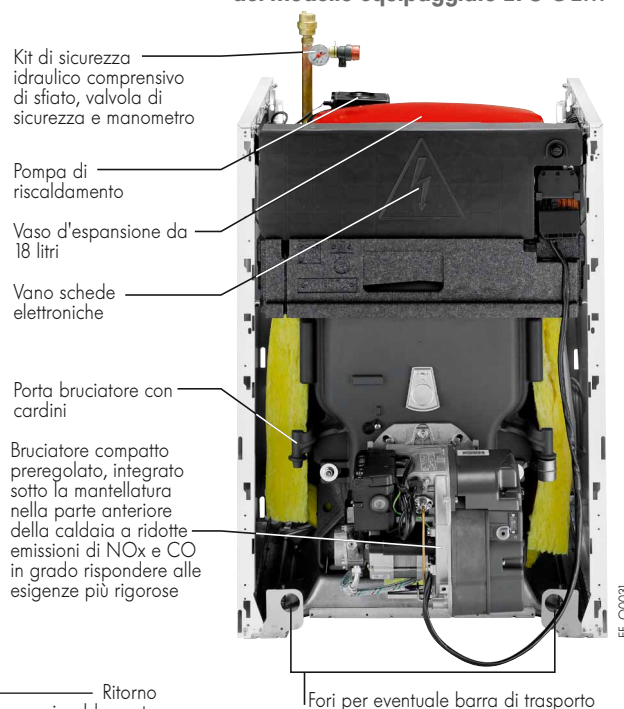

Nota:

Essendo la condensa emessa dalla combustione del gasolio acida (pH 2), si consiglia vivamente l'installazione di una stazione di neutralizzazione della condensa (vedere l'opzione a pagina 19).

CARATTERISTICHE TECNICHE DELLE CALDAIE NeOvo CONDENS EFU C...

DIMENSIONI PRINCIPALI DEI MODELLI NON EQUIPAGGIATI

⇒ EFU C ...

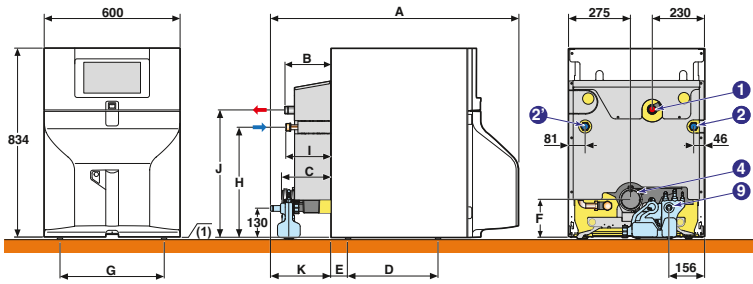

⇒ EFU C .../VEL 110SL

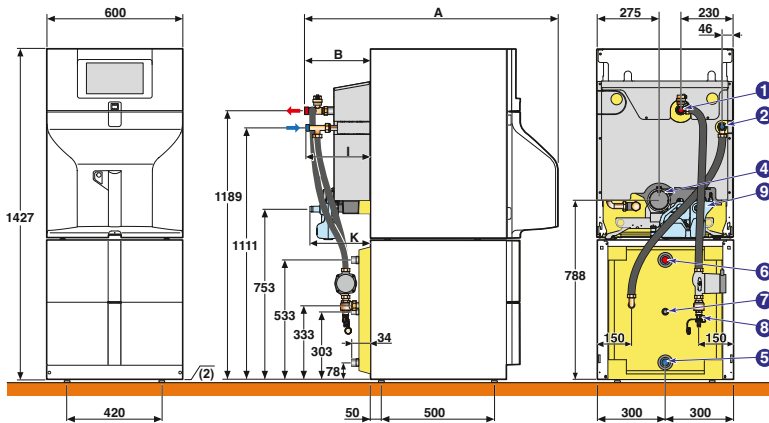

⇒ EFU C .../VEL 160SL

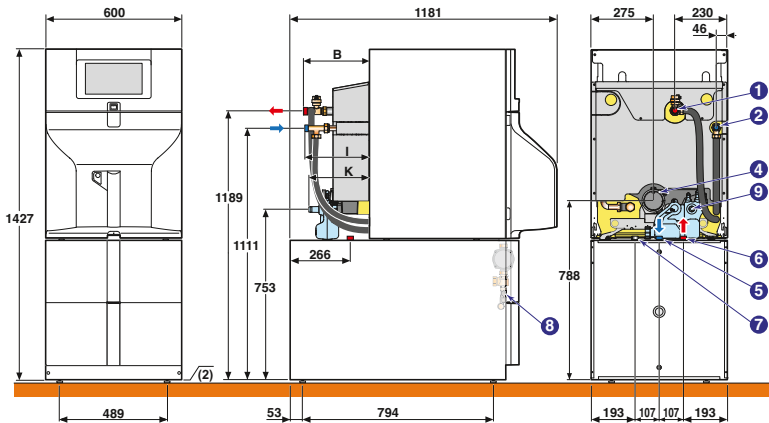

Modello	A	B	C	D	E	F	G	H	I	J	K
EFU C 19	961	74	92	397	75	165	460	488	72	566	136
EFU C 24	981	74	92	397	75	165	460	488	72	566	136
EFU C 32	1083	204	218	397	75	165	460	488	199	566	260
EFU C 40	1357	90	136	569	179	184	280	447	95	558	167
EFU C 50	1483	216	263	696	52	184	280	447	222	558	293
EFU C 19/VEL 110SL	990	166	-	-	-	-	-	-	164	-	136
EFU C 24/VEL 110SL	990	166	-	-	-	-	-	-	164	-	156
EFU C 19/VEL 160SL	-	166	-	-	-	-	-	-	164	-	136
EFU C 24/VEL 160SL	-	166	-	-	-	-	-	-	164	-	156
EFU C 32/VEL 160SL	-	296	-	-	-	-	-	-	291	-	260

- ① Mandata riscaldamento G 1"
- ② Ritorno riscaldamento EFU C 19, 24, 32 G 1"
- ③ Ritorno riscaldamento EFU C 40, 50 G 1"
- ④ Scarico fumi:
 - EFU C 19 a 32: Ø 80 mm
 - EFU C 40 e 50: Ø 110 mm
- ⑤ Ingresso a.f.s G 1"
- ⑥ Uscita a.c.s. G 1"
- ⑦ Ricircolo a.c.s. G 3/4" (opzionale)
- ⑧ Rubinetto di scarico, raccordo per tubo Ø int. 14 mm
- ⑨ Evacuazione condensa

- (I) Piedini regolabili:
 - EFU C (E) 19 a 32: da 9 a 35 mm
 - EFU C 40 e 50: da 19 a 45 mm
- (2) Piedini regolabili: da 10 a 30 mm

EF_F00076

EF_F00023

EF_F00024

CARATTERISTICHE TECNICHE DELLE CALDAIE NeOvo CONDENS EFU C...

DIMENSIONI PRINCIPALI DEI MODELLI EQUIPAGGIATI

⇒ EFU C E...

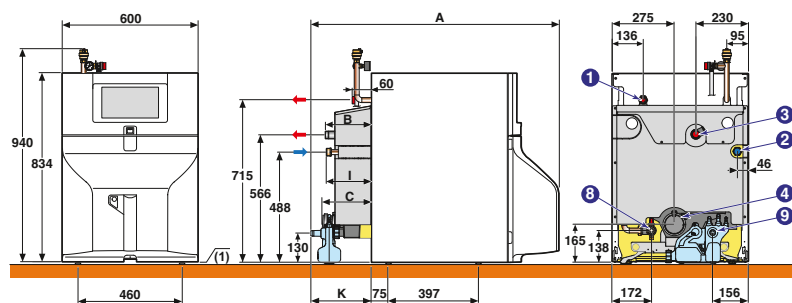

EF_F0008

⇒ EFU C E.../VEL 110SL

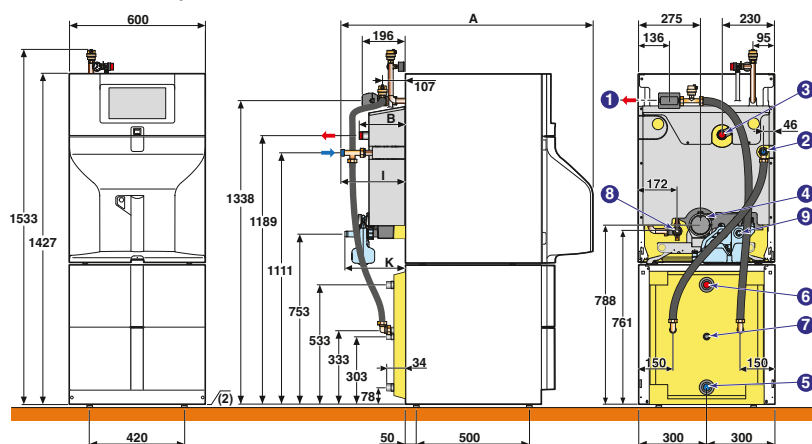

EF_F0025

⇒ EFU C E.../VEL 160SL

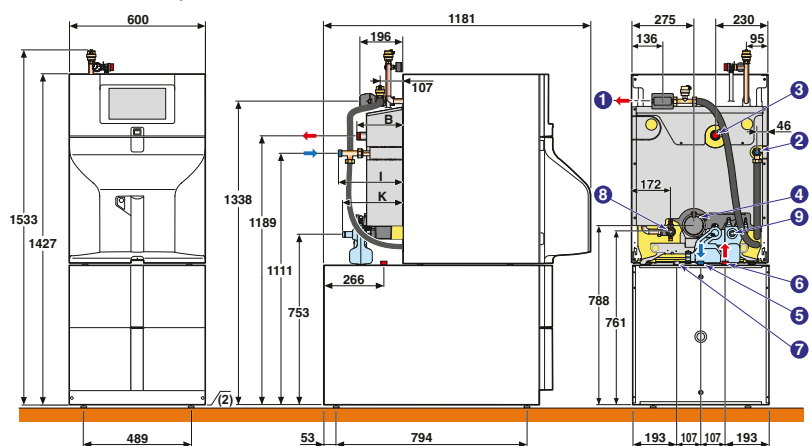

EF_F0026

Modello	A	B	C	I	K
EFU C E 19	961	74	92	72	136
EFU C E 24	981	74	92	72	156
EFU C E 32	1083	204	218	199	260
EFU C E 19/VEL 110SL	988	74	-	164	136
EFU C E 24/VEL 110SL	988	74	-	164	156
EFU C E 19/VEL 160SL	-	74	-	164	136
EFU C E 24/VEL 160SL	-	74	-	164	156
EFU C E 32/VEL 160SL	-	204	-	291	260

- ① Mandata riscaldamento G 1"
- ② Ritorno riscaldamento G 1"
- ③ Mandata riscaldamento 2° circuito G 1"
- ④ Scarico fumi Ø 80 mm
- ⑤ Ingresso a.f.s G 1"
- ⑥ Uscita a.c.s. G 1"
- ⑦ Ricircolo a.c.s. G 3/4" (opzionale)
- ⑧ Rubinetto di scarico, raccordo per tubo Ø int. 14 mm
- ⑨ Evacuazione condensa

(1) Piedini regolabili: da 9 a 35 mm
 (2) Piedini regolabili: da 10 a 30 mm

CARATTERISTICHE TECNICHE DELLE CALDAIE NeOvo EcoNox E/EFU...

CARATTERISTICHE TECNICHE E PERFORMANCE DELLE CALDAIE NeOvo EcoNox

Tipo generatore: - EF/EFU (E)...: riscaldamento - EF/EFU (E).../VEL...: riscaldamento e acqua calda sanitaria con bollitore	Tipo caldaia: bassa temperatura Bruciatore: - EFU: soffiato integrato (gruppo termico) - EF: nessuno Energia utilizzata: gasolio o gas Cod. Certificato CE: CE-0085CQ0004	Temperatura minima di mandata: 30°C Temperatura minima di ritorno: 20°C Evacuazione prodotti di combustione: canna fumaria, omologazione: B ₂₃
--	--	--

Caratteristiche caldaie

Modelli	EF/EFU	22 (E)			
		22 (E)/VEL 110SL 22 (E)/VEL 160SL	29 (E)	36 (E)	46 (E)
Potenza utile nominale a temp. mandata/ritorno a 80/60°C	kW	22,4	29,8	37,2	46,4
Portata nominale (potenza al focolare) Q _{nom}	kW	24,0	32,0	40,0	50,0
Potenza a 30% Q _{nom}	kW	7,0	9,3	11,6	14,7
Rendimento in % PCI, - 100 % P _{n_gen} , temp. media 70°C	%	93,3	93,1	93,1	92,7
a carico... % e temp. acqua ... °C - 30 % P _{n_gen} , temp. media 40°C	%	97,3	96,6	97,0	96,7
Portata nominale di acqua a P _n , Δt = 20 K	m ³ /h	0,964	1,282	1,602	1,994
Perdita all'arresto a Δt = 30 K	W	83	95	109	122
Potenza elettrica ausil. (senza circolatore)	kW	143	144	156	160
Potenza elettrica circolatore (I)	kW	33	33	-	-
Potenza elettrica ausil. in stand-by	kW	4	4	4	4
Contenuto acqua	l	24,5	30,0	35,5	41
Perdita di carico lato acqua Δt = 20 K	mbar	5	9	13	22
Portata massica dei fumi	kg/h	36	48	59	76
Prevalenza residua al condotto di fumi	Pa	5	5	5	5
Altezza manometrica disponibile nel circuito riscaldamento (I)	mbar	662	572	-	-
Peso a vuoto - EFU... - EFU E...	kg	185-210	203-228	221	239
- EF... - EF E...	kg	175-190	203-218	211	229

I) Solo per le versioni equipaggiati EF/EFU E...

Caratteristiche della produzione acqua calda sanitaria (EFU.../VEL...)

Modello	EFU	22 (E)/VEL 110SL	22 (E)/VEL 160SL	29 (E)/VEL 160SL
Capacità di stoccaggio acs	l	110	160	160
Potenza scambiata	kW	22,4	22,6	26,4
Portata specifica a Δt = 30 K (secondo EN 13203-1)	l/min	18,5	24	25
Portata oraria a Δt = 35 K	l/h	550	555	650
Portata su 10 min a Δt = 30 K	l/10 min	190	245	240
Coefficiente di dispersione termica	W/K	1,46	1,68	1,68
Peso a vuoto - EFU... - EFU E...	kg	259-284	275-300	293-318
- EF... - EF E...	kg	249-264	265-280	293-308

Prestazioni sanitarie a temperatura ambiente del locale a P_n: 20°C, temp. acqua fredda sanitaria a P_n: 10°C, temp. acqua calda sanitaria a P_n: 45°C, temp. acqua calda primario: 80°C, temp. di stoccaggio a.c.s.: 60°C

ETICHETTA ENERGETICA

Ogni caldaia viene consegnata con la propria etichetta energetica; questa contiene numerose informazioni: efficienza energetica, consumo energetico annuale, nome del fabbricante, livello sonoro, ecc.

Combinando la caldaia ad esempio con un impianto solare, un bollitore di stoccaggio ACS, un dispositivo di regolazione o un altro generatore è possibile migliorare le prestazioni della propria installazione e generare un'etichetta "sistema" corrispondente: **a questo riguardo visitare il sito « dedietrich-riscaldamento.it »**

ALTEZZA MANOMETRICA DISPONIBILE NEL CIRCUITO RISCALDAMENTO

CON IL CIRCOLATORE UPS 15-70 130 PER LE CALDAIE EF/EFU E DA 22 A 29 kW

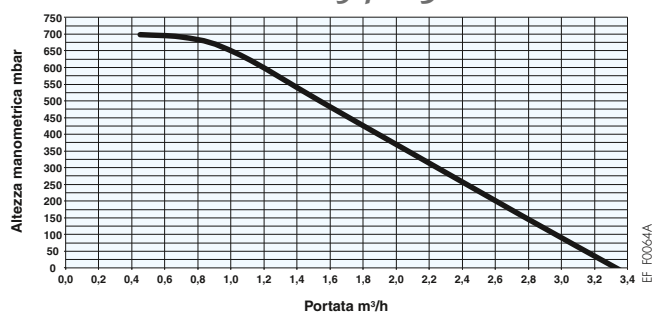

CARATTERISTICHE TECNICHE DELLE CALDAIE NeOvo EcoNox E/EFU...

DESCRIZIONE

Modello EFU.../VEL 110SL

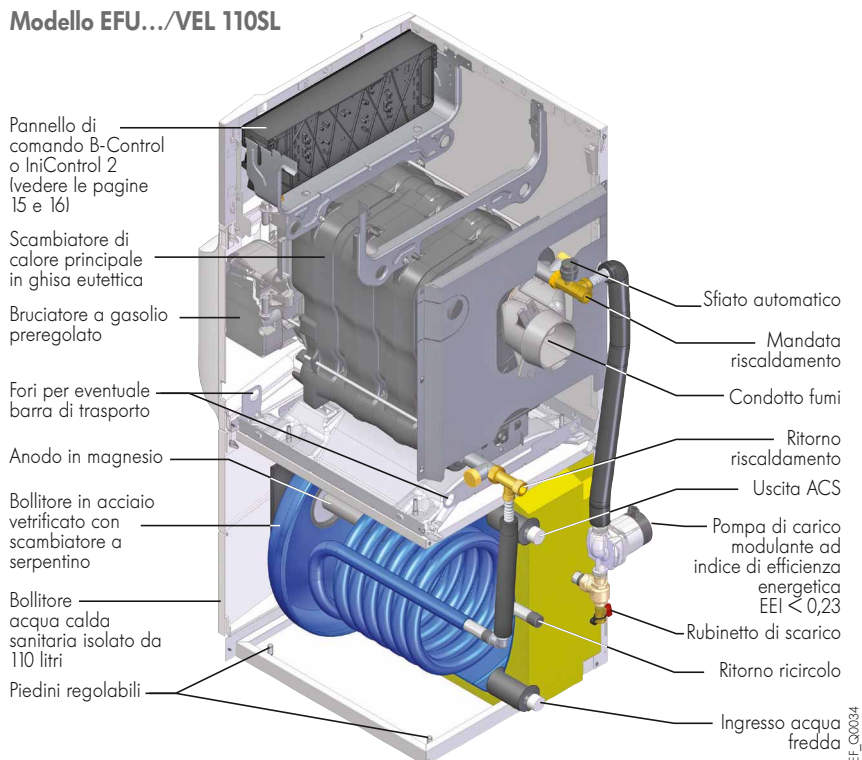

Vista anteriore (senza mantellatura) del modello equipaggiato EFU E...

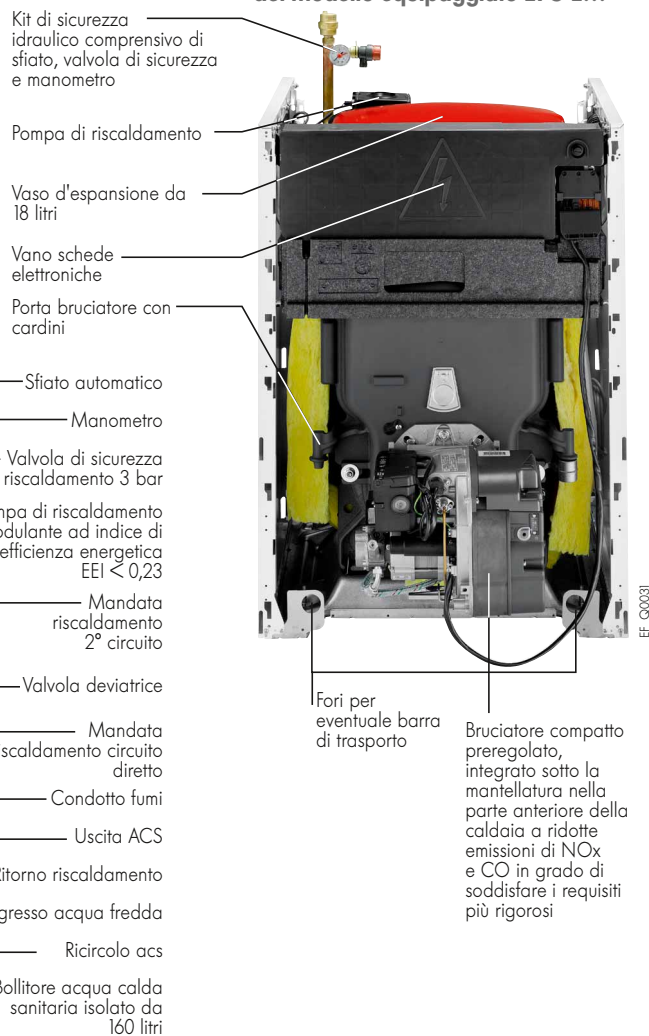

Modello EFU E.../VEL 160SL

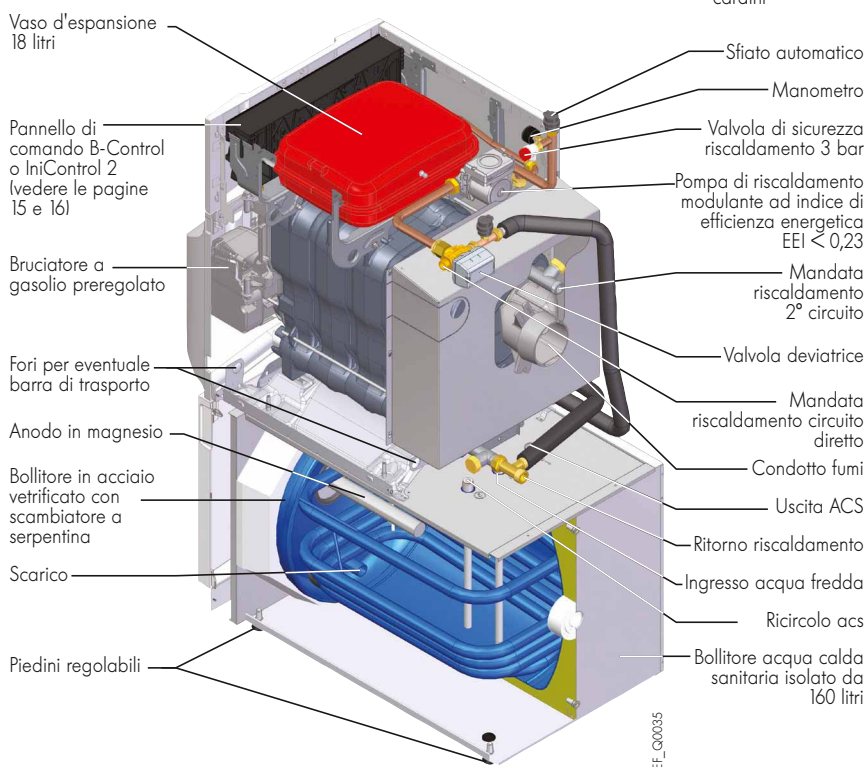

CARATTERISTICHE TECNICHE DELLE CALDAIE NeOvo EcoNox E/EFU...

DIMENSIONI PRINCIPALI DEI MODELLI CON BRUCIATORE A GASOLIO, NON EQUIPAGGIATI

⇒ EFU...

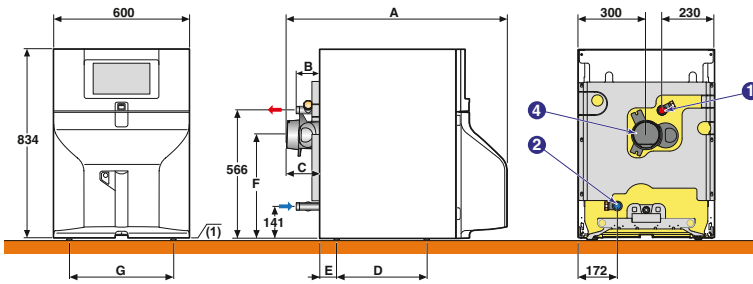

⇒ EFU.../VEL 110SL

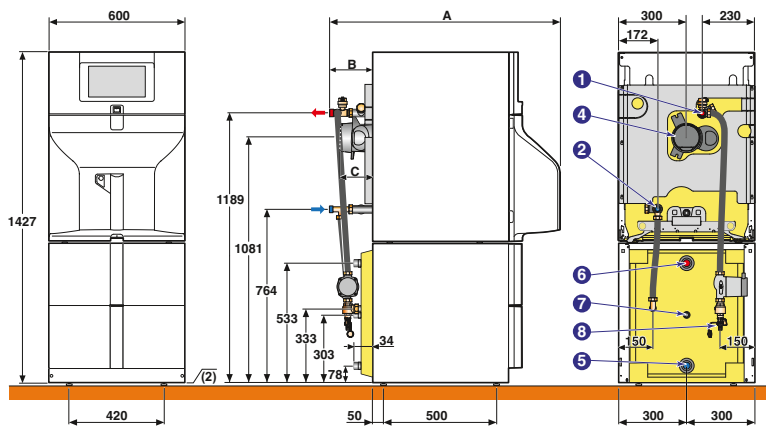

⇒ EFU.../VEL 160SL

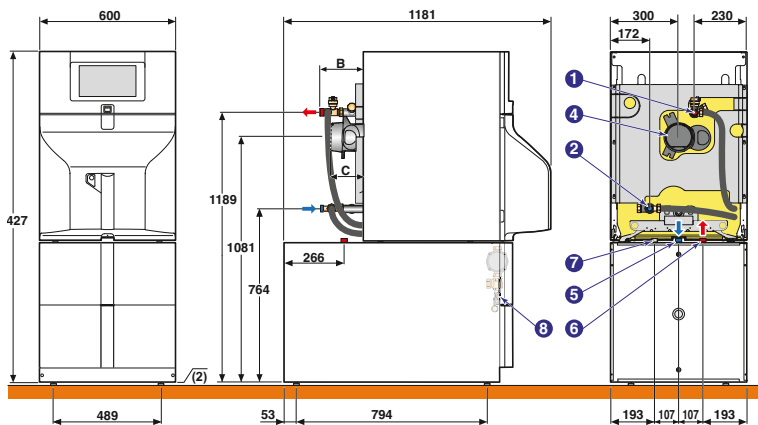

Modello	A	B	C	D	E	F	G
EFU 22	970	102	146	397	75	458	460
EFU 29	1097	229	272	397	75	458	460
EFU 36	1384	100	194	696	52	449	280
EFU 46	1510	227	321	823	75	449	280
EFU 22/VEL 110SL	1018	194	146	-	-	-	-
EFU 22/VEL 160SL	-	194	146	-	-	-	-
EFU 29/VEL 160SL	-	321	272	-	-	-	-

- ① Mandata riscaldamento G 1"
- ② Ritorno riscaldamento G 1"
- ④ Scarico fumi:
- EFU 22, 29: Ø 125 mm
- EFU 36, 46: Ø 153 mm
- ⑤ Ingresso a.f.s. G 1"
- ⑥ Uscita a.c.s. G 1"
- ⑦ Ricircolo a.c.s. G 3/4" (opzionale)"
- ⑧ Rubinetto di scarico, raccordo per tubo Ø 14 mm int.
- ⑨ Evacuazione condensa

- (1) Piedini regolabili:
- EFU 22, 29: da 9 a 35 mm
- EFU 36, 46: da 19 a 45 mm
- (2) Piedini regolabili: da 10 a 30 mm

EF_F0001A

EF_F0001

EF_F0002

CARATTERISTICHE TECNICHE DELLE CALDAIE NeOvo EcoNox E/EFU...

DIMENSIONI PRINCIPALI DEI MODELLI CON BRUCIATORE A GASOLIO, EQUIPAGGIATI

⇒ EFU E...

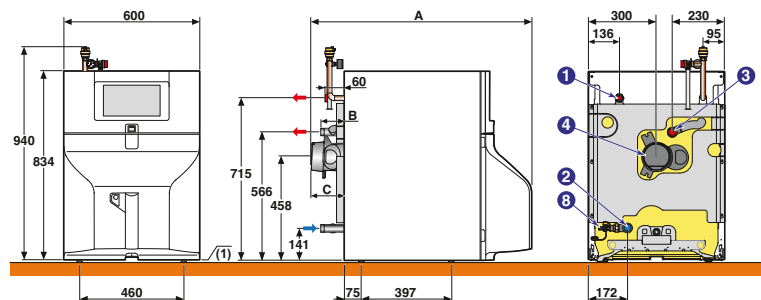

EF_F0002

⇒ EFU E.../VEL 110SL

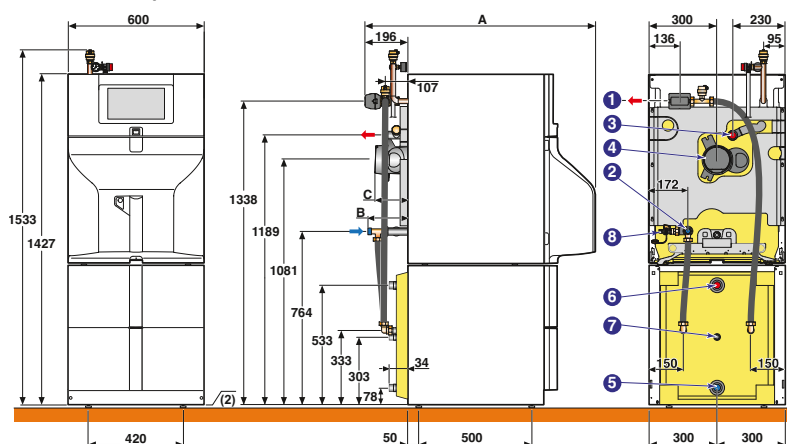

EF_F0003

⇒ EFU E.../VEL 160SL

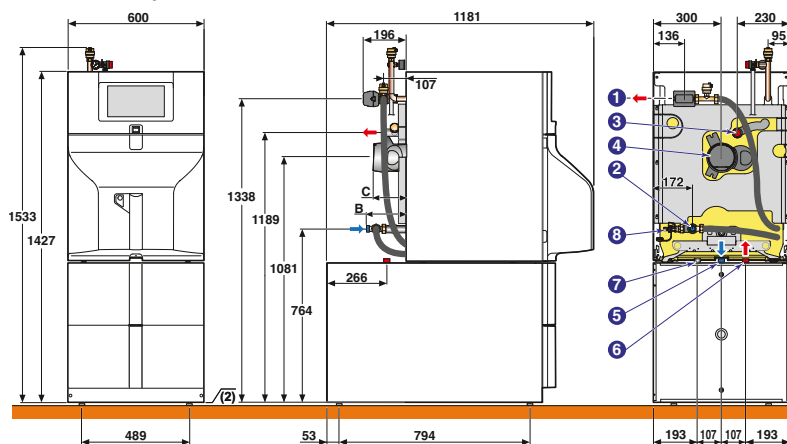

EF_F0004

Modello	A	B	C
EFU E 22	970	102	146
EFU E 29	1097	229	272
EFU E 22/VEL 110SL	1022	194	146
EFU E 22/VEL 160SL	-	194	146
EFU E 29/VEL 160SL	-	321	272

- ① Mandata G 1"
- ② Ritorno riscaldamento G 1"
- ③ Mandata riscaldamento 2° circuito G 1"
- ④ Scarico fumi Ø 125 mm
- ⑤ Ingresso a.f.s G 1"
- ⑥ Uscita a.c.s. G 1"
- ⑦ Ricircolo a.c.s. G 3/4" (opzionale)"
- ⑧ Rubinetto di scarico, raccordo per tubo Ø int. 14 mm
- ⑨ Evacuazione condensa

(1) Piedini regolabili: da 9 a 35 mm

(2) Piedini regolabili: da 10 a 30 mm

CARATTERISTICHE TECNICHE DELLE CALDAIE NeOvo EcoNox E/EFU...

DIMENSIONI PRINCIPALI DEI MODELLI DA DOTARE DI BRUCIATORE A GASOLIO O A GAS, NON EQUIPAGGIATI

⇒ EF...

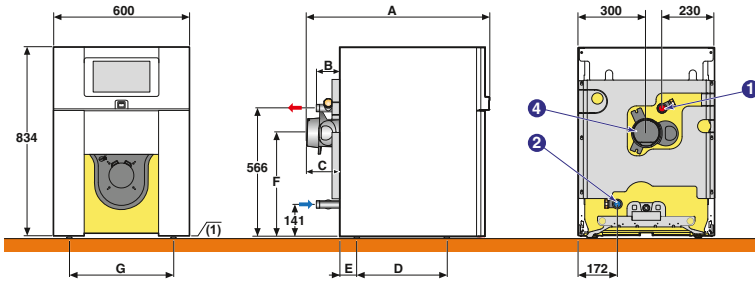

⇒ EF.../VEL 110SL

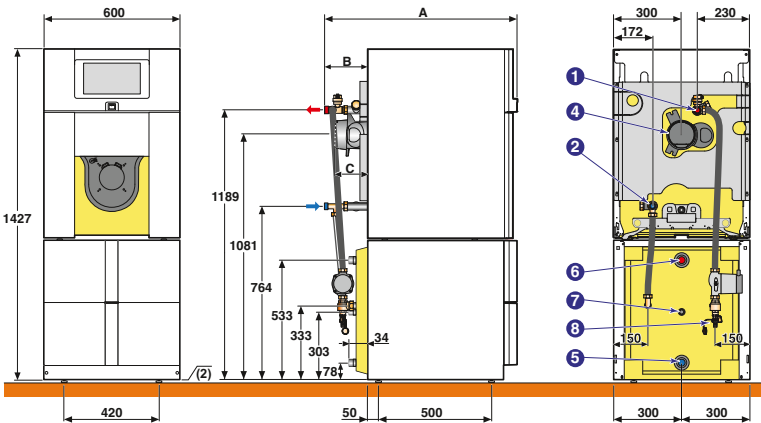

⇒ EF.../VEL 160SL

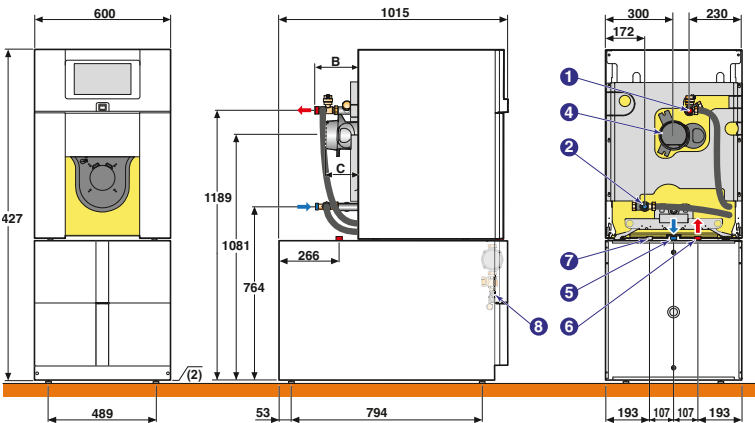

Modello	A	B	C	D	E	F	G
EF 22	806	102	146	397	75	458	460
EF 29	933	229	272	397	75	458	460
EF 36	1159	100	194	696	52	449	280
EF 46	1286	227	321	823	75	449	280
EF 22/VEL 110SL	852	194	146	-	-	-	-
EF 22/VEL 160SL	-	194	146	-	-	-	-
EF 29/VEL 160SL	-	321	272	-	-	-	-

- ① Mandata riscaldamento G 1"
- ② Ritorno riscaldamento G 1"
- ④ Scarico fumi:
- EF 22, 29: Ø 125 mm
- EF 36, 46: Ø 153 mm
- ⑤ Ingresso a.f.s G 1"
- ⑥ Uscita a.c.s. G 1"
- ⑦ Ricircolo a.c.s. G 3/4" (opzionale)"
- ⑧ Rubinetto di scarico, raccordo per tubo
Ø int. 14 mm
- ⑨ Evacuazione condensa

- (1) Piedini regolabili:
- EF 22, 29: da 9 a 35 mm
- EF 36, 46: da 19 a 45 mm
- (2) Piedini regolabili: da 10 a 30 mm

EF_F0005

EF_F0019

EF_F0020

CARATTERISTICHE TECNICHE DELLE CALDAIE NeOvo EcoNox E/EFU...

DIMENSIONI PRINCIPALI DEI MODELLI DA DOTARE DI BRUCIATORE A GASOLIO O A GAS, EQUIPAGGIATI

⇒ EF E...

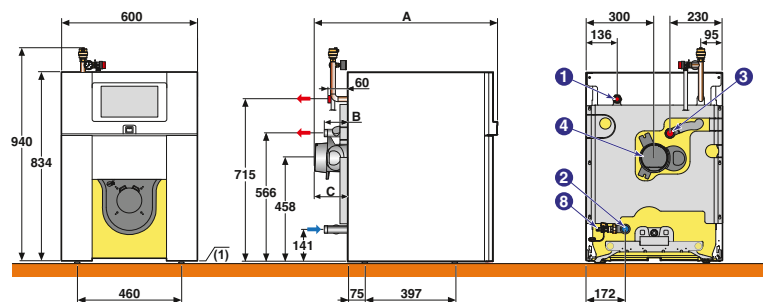

EF_F0006

⇒ EF E.../VEL 110SL

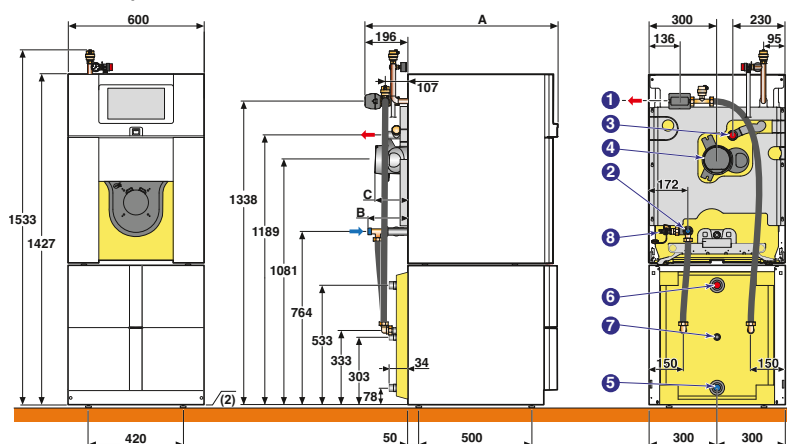

EF_F0021

⇒ EF E.../VEL 160SL

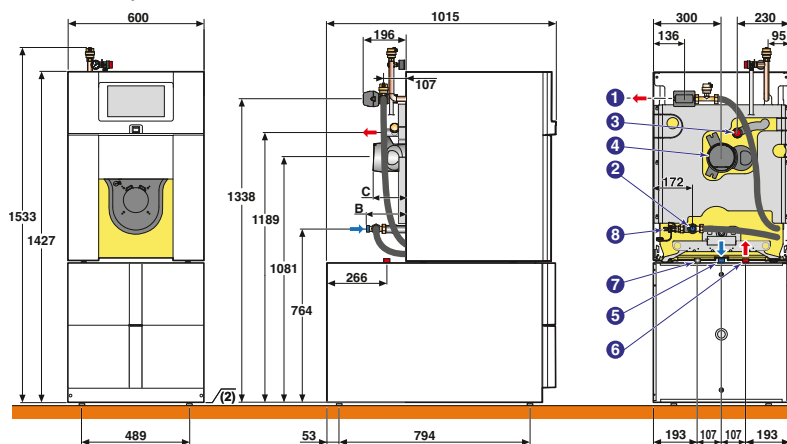

EF_F0022

Modello	A	B	C
EF E 22	806	102	146
EF E 29	933	229	272
EF E 22/VEL 110SL	856	194	146
EF E 22/VEL 160SL	-	194	146
EF E 29/VEL 160SL	-	321	272

- ① Mandata riscaldamento G 1"
- ② Ritorno riscaldamento G 1"
- ③ Mandata riscaldamento 2° circuito G 1"
- ④ Scarico fumi Ø 125 mm
- ⑤ Ingresso a.f.s G 1"
- ⑥ Uscita a.c.s. G 1"
- ⑦ Ricircolo a.c.s. G 3/4" (opzionale)"
- ⑧ Rubinetto di scarico, raccordo per tubo Ø int. 14 mm
- ⑨ Evacuazione condensa

(1) Piedini regolabili: da 9 a 35 mm

(2) Piedini regolabili: da 10 a 30 mm

PANNELLO DI COMANDO

PANNELLO DI COMANDO B-CONTROL

Il pannello di comando B-Control in grado di gestire tutte le caldaie delle gamme EFU C e EF/EFU..., consente la gestione di un circuito diretto e di un circuito ACS (senza programmazione). Integra di serie una priorità per la produzione di acqua calda sanitaria: sonda ACS consegnata di serie con le versioni EF/EFU.../VEL 110SL e EF/EFU.../VEL 160SL, o come opzione (collo AD 212) per le EF/EFU... collegate ad un bollitore

ACS indipendente. Il pannello è costituito da un modulo di comando orientabile per un agevole utilizzo indipendentemente dall'altezza. Lo schermo LCD consente la visualizzazione delle temperature, del conteggio dell'energia e dei codici di errore. Possibilità di collegare termostati ambiente on/off o modulanti e/o una sonda esterna. La sonda esterna viene consegnata di serie solo sui modelli a condensazione EFU C (E)...



EF_Q0025

OPZIONI DEL PANNELLO DI COMANDO B-CONTROL

AD 304



Isense_Q0003

Comando ambiente modulante "Opentherm" (con fili) - Collo AD 304

Comando ambiente modulante "Opentherm" (radio) - Collo AD 303

Questo comando garantisce la regolazione della temperatura e la programmazione del riscaldamento e dell'acqua calda sanitaria. Integrano parametri di regolazione per la caldaia EFU C e EF/EFU...: pendenza curva di riscaldamento, temperatura max caldaia, velocità del ventilatore,... nonché una stima del conteggio di energia (numero di ore di funzionamento della pompa, ACS, totale, ecc.). Il regolatore adatta la potenza della caldaia alle effettive necessità. Sono possibili 3 modalità di funzionamento:

- **AUTOMATICO**: secondo programmazione settimanale effettuata: per ciascun periodo programmato sarà possibile indicare la temperatura richiesta.

- **PERMANENTE**: consente di mantenere in permanente la temperatura scelta per il giorno, la notte o l'antigelo.

- **VACANZE**: destinata ad assenze di lunga durata. Consente di immettere le date di inizio e fine ferie nonché la temperatura di antigelo.

Le caldaie EFU C sono consegnate di serie con una sonda esterna che consente la regolazione in funzione della temperatura esterna.

La versione senza fili viene consegnata con un dispositivo ricetrasmittitore da fissare al muro accanto alla caldaia.

AD 303



Isense_Q0004

AD 140



8801Q003

Cronotermostato ambiente (con fili) - Collo AD 137

Cronotermostato ambiente (radio) - Collo AD 200

Cronotermostato ambiente non programmabile - Collo AD 140

Cronotermostato ambiente digitale (con fili) - Collo AD 247

I termostati programmabili garantiscono la regolazione e la programmazione settimanale del riscaldamento agendo sul bruciatore in base a differenti modalità di funzionamento: «Automatico» secondo programmazione, «Permanente» con temperatura regolata o «Vacanze». La versione

«radio» è dotata di un dispositivo ricevitore da fissare al muro vicino alla caldaia.

Il termostato non programmabile consente di regolare la temperatura ambiente in funzione della regolazione impostata agendo sul bruciatore.

AD 200



8666Q120A

AD 247



8801Q029

Sonda acqua calda sanitaria - Collo AD 212

Consente la regolazione con priorità della temperatura e la programmazione della produzione di acqua calda sanitaria mediante bollitore. Viene consegnata di serie con i modelli EFU C e EF/EFU.../VEL 110SL e EF/EFU.../

VEL 160SL. Il connettore consegnato consente la disattivazione della funzione Titan Active System® in caso di collegamento di un bollitore ACS con protezione tramite anodo in magnesio.



8575Q034

Sonda esterna - Collo FM 46

Consegnata di serie con le caldaie a condensazione EFU C.... Consente di gestire

il circuito di riscaldamento tramite misura della temperatura esterna.

PANNELLO DI COMANDO

PANNELLO DI COMANDO IniCONTROL 2

Il **pannello di comando IniControl 2** permette di gestire (con programmazione) un circuito diretto e la produzione di ACS. La regolazione del bruciatore in funzione della temperatura esterna si attiva tramite collegamento della sonda esterna (collo FM 46 di serie sui modelli a condensazione EFU C (E)...; da ordinare separatamente sui altri modelli). E' inoltre possibile gestire 2 circuiti miscelati per i modelli EFU C 40/50 e EF/EFU 36/46 con 2 colli MY 440. La visualizzazione della temperatura della caldaia, della pressione della rete di riscaldamento e dello stato operativo del

generatore è assicurata tramite pittogrammi e codici alfanumerici che compaiono sull'ampio display, provvisto di una funzione di allarme lampeggiante. Per il controllo dell'impianto, è possibile accedere allo storico dei guasti e ai contatori di funzionamento. Possibilità di raccordo di termostati ambiente on/off o modulanti per ciascuno dei circuiti di riscaldamento collegati e/o di una sonda esterna. La sonda esterna viene consegnata di serie solo nei modelli a condensazione EFU C...

Pannello di comando IniControl 2

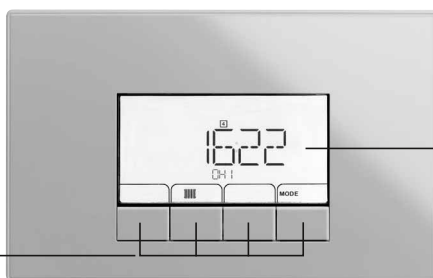

Tasti
- di accesso ai vari menù o parametri,
- di programmazione, di reset,
variante in base alle selezioni

Display LCD
di grandi dimensioni

EF_Q0026

OPZIONI DEL PANNELLO DI COMANDO IniCONTROL 2



EF_Q0027A

Scheda + sonda per 1 circuito con valvola miscelatrice - Collo MY 440

Consente di gestire una valvola miscelatrice. La scheda si inserisce a fianco della scheda principale del pannello IniControl 2 e si collega mediante connettori ad innesto.

Per i modelli EFU C 40 e 50, EF/EFU 36 e 46, è possibile montare 2 schede per il controllo di 2 circuiti miscelati.



8518Q022

Sonda acqua calda sanitaria - Collo AD 212

Consente la regolazione con priorità della temperatura e la programmazione della produzione di acqua calda sanitaria. Di serie con

EFU C e EF/EFU.../VEL 110SL e EF/EFU.../VEL 160SL.



8575Q034

Sonda esterna - Collo FM 46

Di serie con caldaie a condensazione EFU C... Consente di gestire il circuito di riscaldamento in

base alla temperatura esterna.



isense_Q0003

AD 304

Comando ambiente modulante "Opentherm" (con fili) - Collo AD 304

Comando ambiente modulante "Opentherm" (radio) - Collo AD 303

Questo comando garantisce la regolazione della temperatura e la programmazione del riscaldamento e dell'acqua calda sanitaria. Integrano parametri di regolazione per la caldaia EFU C e EF/EFU...: pendenza curva di riscaldamento, temperatura max caldaia, velocità del ventilatore,... nonché una stima del conteggio di energia (numero di ore di funzionamento della pompa, ACS, totale, ecc.). Il regolatore adatta la potenza della caldaia alle effettive necessità. Sono possibili 3 modalità di funzionamento:

- **PERMANENTE:** consente di mantenere in permanente la temperatura scelta per il giorno, la notte o l'antigelo.

- **VACANZE:** destinata ad assenze di lunga durata. Consente di immettere le date di inizio e fine ferie nonché la temperatura di antigelo.

Le caldaie EFU C sono consegnate di serie con una sonda esterna che consente la regolazione in funzione della temperatura esterna.

La versione senza fili viene consegnata con un dispositivo ricetrasmittitore da fissare al muro accanto alla caldaia.



isense_Q0004

AD 303

- **AUTOMATICO:** secondo programmazione settimanale effettuata: per ciascun periodo programmato sarà possibile indicare la temperatura richiesta.



8801Q003

AD 140

Cronotermostato ambiente (con fili) - Collo AD 137

Cronotermostato ambiente (radio) - Collo AD 200

Cronotermostato ambiente non programmabile - Collo AD 140

Cronotermostato ambiente digitale (con fili) - Collo AD 247

I termostati programmabili garantiscono la regolazione e la programmazione settimanale del riscaldamento agendo sul bruciatore in base a differenti modalità di funzionamento: «Automatico» secondo programmazione, «Permanente» con temperatura regolata o «Vacanze». La versione

«radio» è dotata di un dispositivo ricevitore da fissare al muro vicino alla caldaia.

Il termostato non programmabile consente di regolare la temperatura ambiente in funzione della regolazione impostata agendo sul bruciatore.



8666G120A

AD 200



8801Q029

AD 247

OPZIONI CALDAIE: MODULI IDRAULICI

Dagli elementi presentati nella pagina seguente, è possibile costituire kit di collegamento idraulici completi, in funzione dell'impianto da realizzare.



8575C063 - 8575C062

Elenco dei colli necessari in funzione del tipo di impianto da realizzare:

⇒ Montaggio dei moduli idraulici autoportanti

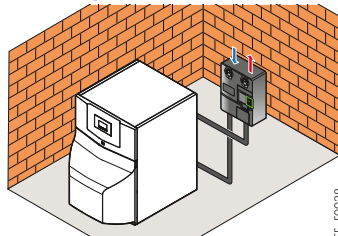

EF_F0038

⇒ Montaggio dei moduli idraulici a parete

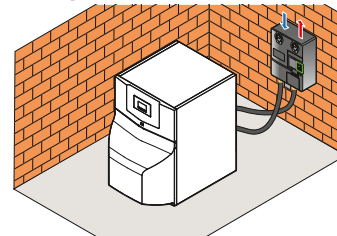

EF_F0038

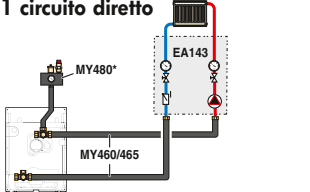
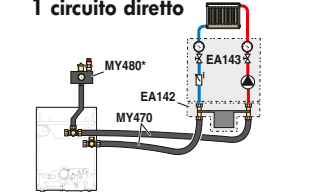
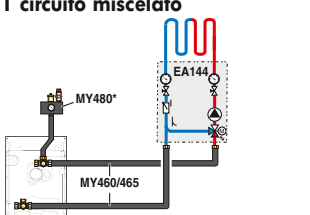
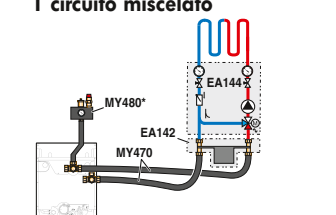
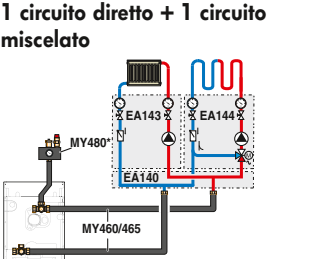
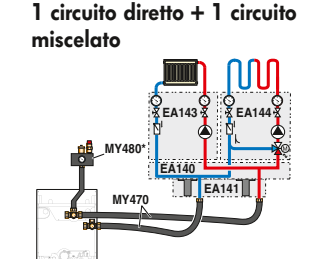
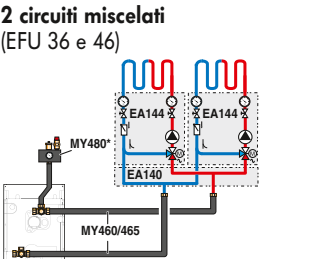
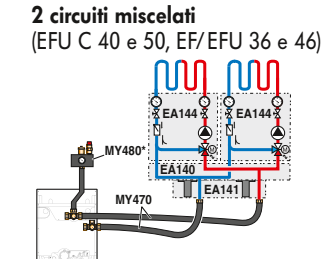
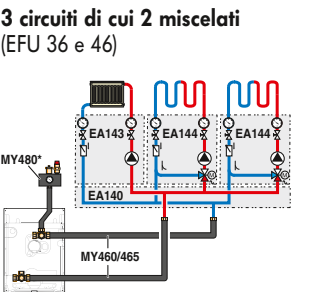
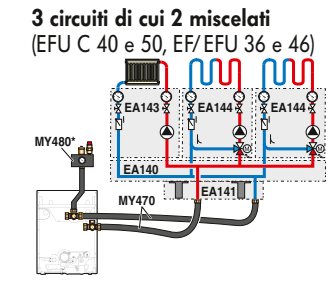
Tipo di caldaia ▶	NeOvo EcoNox EF/EFU	Tipo di caldaia ▶	NeOvo Condens EFU C NeOvo EcoNox EF/EFU
▼ Impianto 1 circuito diretto 	MY460 (raccordo a destra) ○ MY465 (raccordo a sinistra) + EA143 + Opzioni "Regolazione" -	▼ Impianto 1 circuito diretto 	MY470 (raccordo a destra, a sinistra o centrale) + EA142 + EA143 + Opzioni "Regolazione" -
1 circuito miscelato 	MY460 (raccordo a destra) ○ MY465 (raccordo a sinistra) + EA144 + Opzioni "Regolazione" MY440	1 circuito miscelato 	MY470 (raccordo a destra, a sinistra o centrale) + EA142 + EA144 + Opzioni "Regolazione" MY440
1 circuito diretto + 1 circuito miscelato 	MY460 (raccordo a destra) ○ MY465 (raccordo a sinistra) + EA140 + EA143 + EA144 + Opzioni "Regolazione" MY440	1 circuito diretto + 1 circuito miscelato 	MY470 (raccordo a destra, a sinistra o centrale) + EA140 + EA141 + EA143 + EA144 + Opzioni "Regolazione" MY440
2 circuiti miscelati (EFU 36 e 46) 	MY460 (raccordo a destra) ○ MY465 (raccordo a sinistra) + EA140 + 2 x EA144 + Opzioni "Regolazione" 2 x MY440	2 circuiti miscelati (EFU C 40 e 50, EF/EFU 36 e 46) 	MY470 (raccordo a destra, a sinistra o centrale) + EA140 + EA141 + 2 x EA144 + Opzioni "Regolazione" 2 x MY440
3 circuiti di cui 2 miscelati (EFU 36 e 46) 	MY460 (raccordo a destra) ○ MY465 (raccordo a sinistra) + EA140 + EA143 + 2 x EA144 + Opzioni "Regolazione" 2 x MY440	3 circuiti di cui 2 miscelati (EFU C 40 e 50, EF/EFU 36 e 46) 	MY470 (raccordo a destra, a sinistra o centrale) + EA140 + EA141 + EA143 + 2 x EA144 + Opzioni "Regolazione" 2 x MY440

* Opzione

* Opzione

OPZIONI CALDAIE: MODULI IDRAULICI

Descrizione dei colli

EA 143

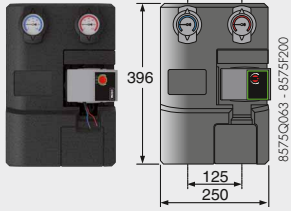

Modulo idraulico per 1 circuito diretto - Collo EA 143

(dotato di una pompa modulante ad indice di efficienza energetica EEI < 0,23)

Completamente montato, isolato e collaudato; dotato di una pompa, di termometri integrati nelle

valvole di isolamento e di una valvola antiritorno integrata nella valvola di mandata.

EA 144

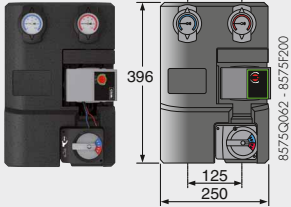

Modulo idraulico per 1 circuito miscelato - Collo EA 144

(dotato di una pompa modulante ad indice di efficienza energetica EEI < 0,23)

Completamente montato, isolato e collaudato; dotato di una pompa, di una valvola miscelatrice a 3 vie motorizzata, di una valvola deviatrice, di

termometri integrati nelle valvole di isolamento e di una valvola antiritorno integrata nella valvola di mandata.

EA 143/144

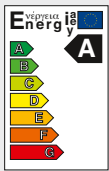

Pico_ENERGIE_A-A

Caratteristiche della pompa riscaldamento WILO YONOS PARA RS 25/6 in dotazione con i moduli idraulici EA 143 e EA 144

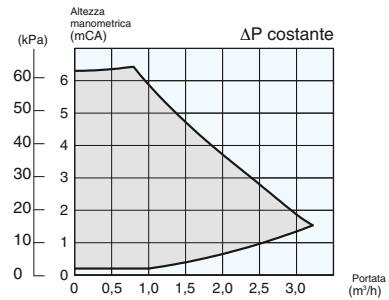
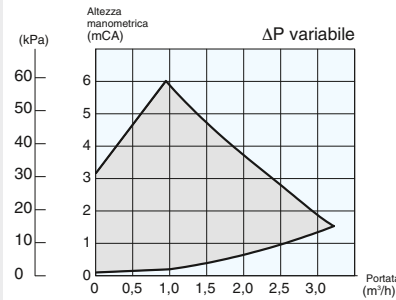

8575202A

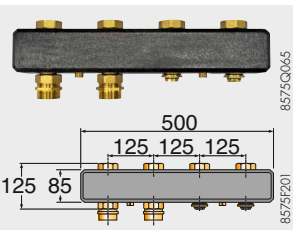

Collettore isolato per 2 o 3 circuiti - Collo EA 140

Da utilizzare con impianti dotati di 2 o 3 circuiti.

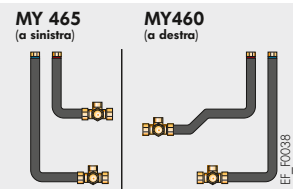

Tubazioni di raccordo caldaia/modulo idraulico per raccordo destro per caldaia NeOvo EcoNox - Collo MY 460

Tubazioni di raccordo caldaia/modulo idraulico per raccordo sinistro per caldaia NeOvo EcoNox - Collo MY 465

Utilizzabili per 1 kit idraulico costituito da 1, 2 o 3 circuiti.

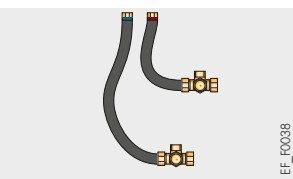

Tubazioni di raccordo caldaia/modulo idraulico per NeOvo Condens o NeOvo EcoNox (flessibile) - Collo MY 470

Utilizzabili per 1 kit idraulico costituito da 1, 2 o 3 circuiti.



Kit di sicurezza idraulico - Collo MY 480

Con sfiato automatico, valvola di sicurezza tarata a 3 bar e manometro.

Si monta sulla croce di raccordo superiore.



Mensola murale per 1 modulo idraulico - Collo EA 142

Questo kit permette di fissare a muro 1 modulo idraulico per circuito diretto oppure 1 modulo idraulico per circuito miscelato. Si utilizza quando

uno dei 2 moduli idraulici è montato singolarmente. Esso è dotato di 2 raccordi maschio/femmina in ottone.



Mensola murale per collettore - Collo EA 141

Questa mensola permette di fissare il collettore al muro.

ALTRE OPZIONI CALDAIE

FM 155



GTUC120_Q0001

Neutralizzatore di condensa per NeOvo Condens EFU C - Collo FM 155

Fornito con filtro a carbone (0,5 kg) e granulati di marmo (5 kg). Lo scolo della condensa tra la caldaia e la stazione deve essere gravitativo.

Ricarica filtro a carbone (0,5 kg) e granulati di marmo (5 kg) per neutralizzatore di condensa - Collo FM 156

Pompa di evacuazione condensa - Collo FM 158

Lo scolo dei condensati tra la stazione e la pompa deve essere gravitativo.

Caratteristiche della pompa di regolazione (collo FM 158)

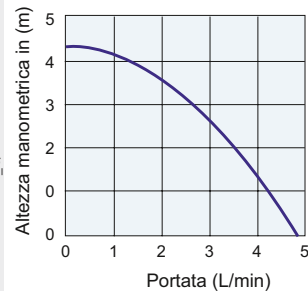

GTUC120_Q0003

GTUC120_F0007

Poiché la condensa prodotta dalla combustione di gasolio è acida (pH 2), è fortemente consigliata l'installazione di un neutralizzatore che consenta di neutralizzare la condensa prima di inviarla nella rete delle acque reflue. Durante le operazioni di

manutenzione, si verificherà l'efficacia dei granulati misurando il pH: la sostituzione del filtro a carbone e dei granulati è necessaria quando il pH è inferiore a 6,5.

FM 158



SFC_Q0006

Filtro gasolio con disaeratore "Flocotop" - Collo MT 11

Si consiglia vivamente l'installazione di questo filtro. Viene posizionato sulla mantellatura della caldaia con arrivo dalla cisterna del gasolio tramite un circuito monotubo e consente:

- di eliminare i problemi legati all'utilizzo di gasolio a bassa temperatura

- una migliore combustione grazie a un angolo di polverizzazione costante che garantisce una fiamma stabile
- di migliorare l'acustica del bruciatore
- di prelevare l'esatta quantità di gasolio necessaria eliminando il rischio di immettere nella pompa del gasolio residui di sporco.



EF_F0043

Anodo a corrente imposta "ACI" - Collo MY 475

In sostituzione dell'anodo in magnesio montato di serie sui bollitori ACS delle versioni EFU C, EF/EFU.../VEL 110SL, EFU C e EF/EFU.../VEL 160SL.

EF_F0044

Tester anodo in magnesio - Collo MY 456

Si monta sulla parte anteriore della caldaia sotto la mantellatura e consente di visualizzare lo stato di

usura dell'anodo in magnesio montato sulle versioni EFU C.../VEL 110SL e EF/EFU.../VEL 160SL.

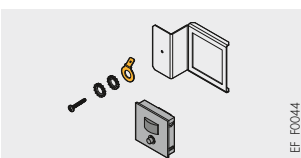

EF_F0036

Kit di collegamento NeOvo Condens EFU C... o NeOvo EcoNox EF/EFU... (modelli non equipaggiati) con bollitore indipendente o solare - Collo ER 599

Il kit include la pompa di carico (modulante ad indice di efficienza energetica EEI < 0,23), la valvola antiritorno, le tubazioni di collegamento

con le caldaie EFU C, EF/EFU... (non equipaggiate) a un bollitore indipendente BPB/BLC o solare BSL.



M 100 S/N



8802Q008A

Bruciatori a gasolio M... o a gas G... per le caldaie NeOvo EcoNox EF...

I bruciatori a gasolio o a gas De Dietrich sono bruciatori di nuovissima generazione particolarmente compatti e silenziosi, studiati

appositamente per ottenere alti rendimenti e qualità di combustione.

Consigli per la scelta dei bruciatori a seconda del tipo di caldaia:

Caldaie	Bruciatore	
	Gasolio	Gas
EF 22	M 100 RS, M 100/1 S o M 100/1N	G 100 S
EF 29	M 100/2 S M 100/2N	G 100 S
EF 36	M 100/2 S	G 100 S
EF 46	M 100/3 S	G 100 S

NB: le caratteristiche e le prestazioni di questi bruciatori sono contenute nelle loro schede tecniche di riferimento.

G 100 S



8802Q002A

INFORMAZIONI UTILI PER L'INSTALLAZIONE

LOCALE TECNICO E AERAZIONE

Le misure indicate corrispondono alle dimensioni minime (in millimetri) consigliate per assicurare una buona accessibilità attorno alla caldaia.

EFU C... EF/EFU...

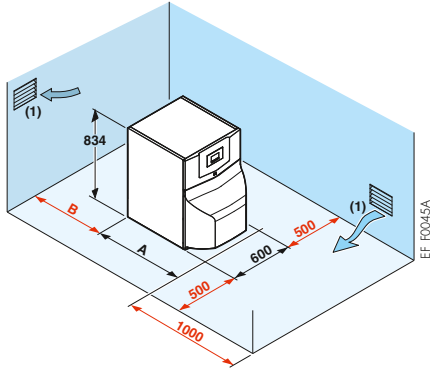

EFU C.../VEL 110SL EF/EFU.../VEL 110SL

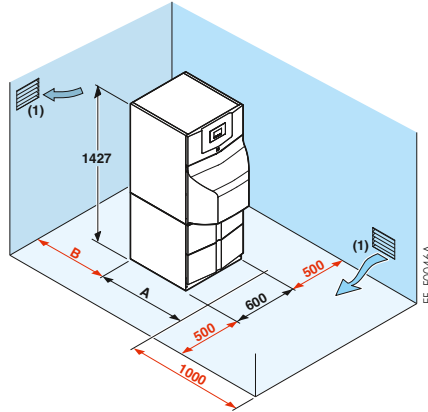

EFU C.../VEL 160SL EF/EFU.../VEL 160SL

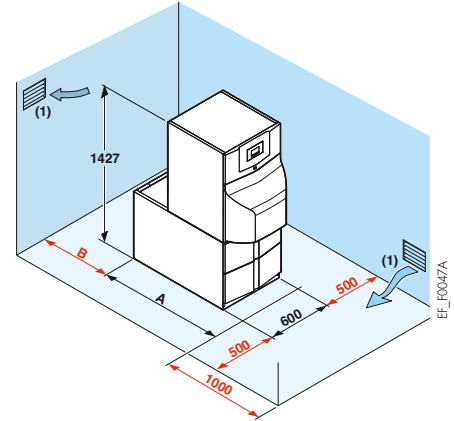

(1) Aerazione del locale

EFU C... (E)...	19	22	29	36	50
A EFU C... (mm)	961	981	1083	1357	1483
B EF/EFU... (mm)	500	500	500	500	500

EFU C.../VEL 110SL	19	24
A EFU C... (mm)	990	990
B EFU C... (mm)	500	500

EFU C.../VEL 160SL	19	24	32
A EFU C... (mm)	1181	1181	1181
B EFU C... (mm)	500	500	500

EF ...	22	29	36	46
A EFU... (mm)	970	1097	1384	1510
EF... (mm)	806	933	1159	1286
B EF/EFU... (mm)	500	500	500	500

EF.../VEL 110SL	22
A EFU... (mm)	1018
EF... (mm)	852
B EF/EFU... (mm)	500

EF.../VEL 160SL	22	29
A EFU... (mm)	1181	1181
EF... (mm)	1015	1015
B EF/EFU... (mm)	500	500

L'installazione deve essere effettuata in ottemperanza delle vigenti norme europee, nazionali e locali, da personale professionalmente qualificato e secondo le istruzioni del costruttore. In particolare riferirsi alla circolare n. 73 del 29/07/1971, decreto del 28/04/2005 e successivi

Nota:

È opportuno sottolineare i rischi di corrosione delle caldaie installate all'interno o nei pressi di locali la cui atmosfera possa essere inquinata da composti clorati o fluorati. A titolo esemplificativo: negozi di parrucchiere, locali industriali (solventi), macchine frigorifere, ecc. In questi casi, il costruttore non garantisce il proprio prodotto.

COLLEGAMENTO A UNA CANNA FUMARIA

⇒ NeOvo EcoNox EF/EFU

Il collegamento tra il condotto della caldaia e la canna fumaria, di dimensione almeno pari a quella del condotto, deve essere il più diretto e breve possibile.

⇒ NeOvo Condens EFU C

Per l'installazione dei condotti di collegamento aria/fumi (omologazione B_{23p}) e le norme relative, vedere il catalogo listino in vigore.

	Lunghezze massime degli scarichi aria/fumi				
	L _{max} (m)				
	rigido		flessibile		
	Ø 80 mm	Ø 110 mm	Ø 80 mm	Ø 110 mm	
EFU C 19 a 32	15	-	15	-	
EFU C E 19 a 32	15	-	15	-	
EFU C 40 e 50	-	20	-	20	
x mini	□ (mm)	140	170	140	170
	Ø (mm)	160	190	160	190

ESEMPI DI INSTALLAZIONE

COLLEGAMENTO IDRAULICO

Esempi di impianti

Gli esempi illustrati di seguito non possono coprire tutti i casi di installazione possibili. Hanno lo scopo di richiamare l'attenzione sulle principali regole da rispettare. È rappresentato un certo numero di organi di controllo e di sicurezza (di cui alcuni già integrati di serie nelle caldaie EF E/EFU E/EFU C E...), tuttavia, alla fine, spetta agli installatori e ai termotecnici, decidere quali organi di controllo e di sicurezza installare definitivamente nel locale tecnico, in funzione delle sue specificità. In ogni caso,

è obbligatorio conformarsi alle normative locali o nazionali in vigore.

Attenzione: per il collegamento lato acqua calda sanitaria, se la tubazione di distribuzione è di rame, va posto tra l'uscita acqua calda sanitaria del bollitore e questa tubatura un manicotto d'acciaio, di ghisa o di materiale isolante per evitare ogni fenomeno di corrosione a livello degli attacchi.

Installazione di una caldaia NeOvo Condens EFU C E.../VEL 110SL (equipaggiata) con pannello di comando B-Control con 1 circuito diretto

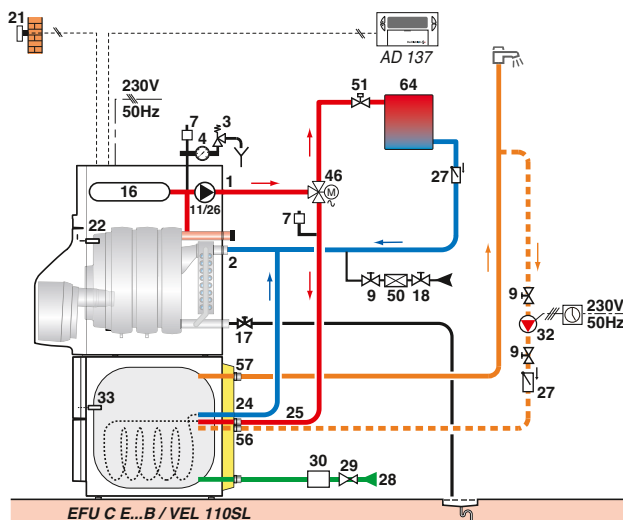

Installazione di una caldaia NeOvo EcoNox EF/EFU.../VEL 160SL (non equipaggiata) con pannello di comando IniControl 2 con 1 circuito diretto + 1 circuito miscelato

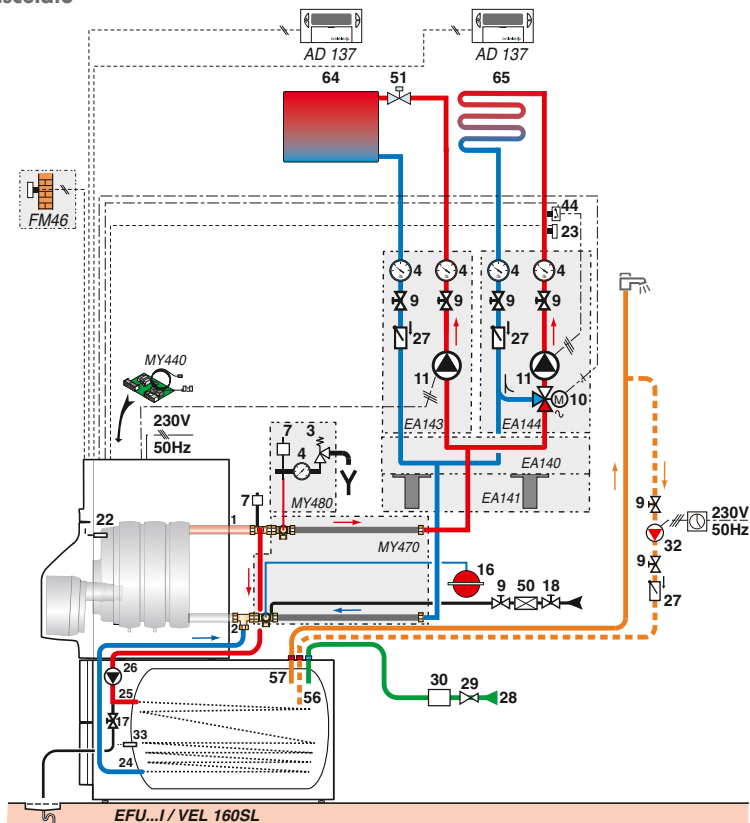

Legenda: vedere pagina 22

Nota: i diversi schemi rappresentati si applicano indifferentemente per le caldaie NeOvo Condens e le caldaie NeOvo EcoNox

EF_F0049B

EF_F0054B

ESEMPI DI INSTALLAZIONE

Installazione di una caldaia NeOvo Condens EF/EFU E... (equipaggiata) con pannello di comando B-Control con 1 circuito diretto + 1 circuito acs per bollitore solare INISOL UNO BSL

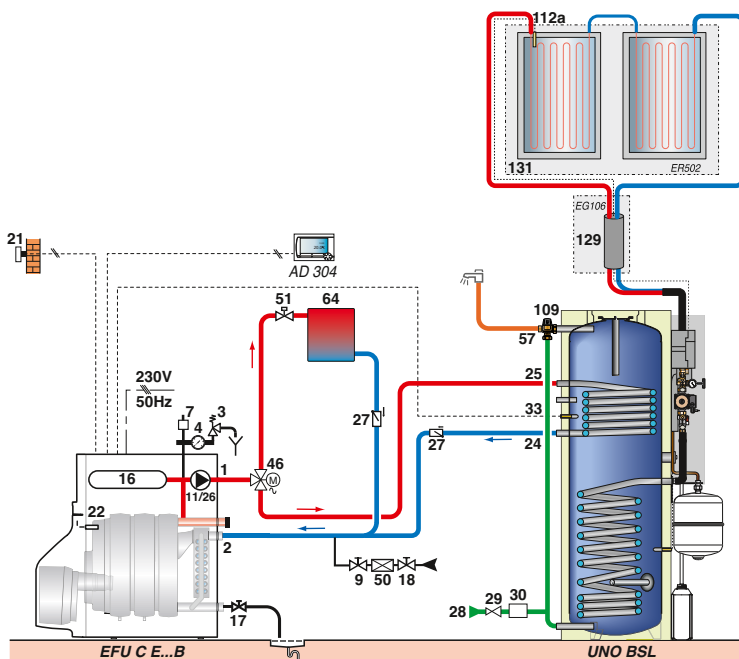

EF_F0051B

Installazione di una caldaia NeOvo EcoNox EF/EFU... (non equipaggiata) con pannello di comando IniControl 2 con 1 circuito diretto + 1 circuito miscelato + 1 circuito acs per bollitore solare INISOL UNO BSL

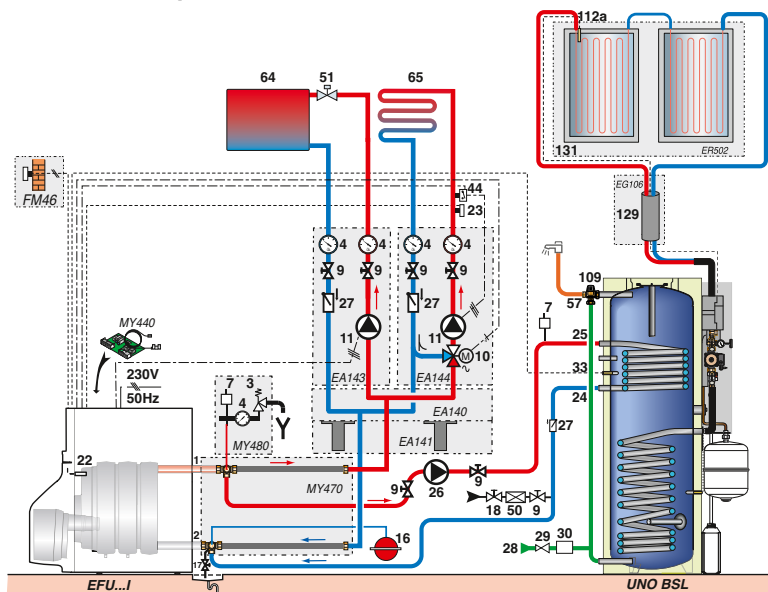

EF_F0056B

Legenda

- | | | | |
|---|---|--|---|
| 1 Mandata riscaldamento | 18 Riempimento circuito di riscaldamento | 30 Gruppo di sicurezza tarato e piombato a 7 bar* | 52 Valvola differenziale (unicamente con modulo dotato di pompa a 3 velocità) |
| 2 Ritorno riscaldamento | 21 Sonda di temperatura esterna | 32 Pompa ricircolo sanitario (opzionale) | 56 Ritorno ricircolo a.c.s. |
| 3 Valvola di sicurezza a 3 bar | 22 Sonda caldaia regolazione | 33 Sonda di temperatura a.c.s. fornita di serie con tutte le versioni con acs: EF/EFU... /VEL 110SL e EF/EFU... /VEL 160SL | 61 Termometro |
| 4 Manometro | 23 Termometro mandata dopo valvola miscelatrice | 44 Termostato limitatore 65°C a riarmo manuale per impianto a pavimento | 65 Circuito bassa temperatura (radiatore o impianto a pavimento) |
| 7 Sfiato automatico | 24 Ingresso primario scambiatore bollitore a.c.s. | 46 Valvola a 3 vie direzionale a 2 posizioni | 109 Miselatore termostatico |
| 8 Sfiato manuale | 25 Uscita primario scambiatore bollitore a.c.s. | 50 Sconnettere | 112a Sonda collettore solare |
| 9 Valvola | 26 Pompa di carico sanitario | 51 Rubinetto termostatico | 131 Collettori solari |
| 10 Valvola miscelatrice a 3 vie | 27 Otturatore antirrotorio | | |
| 11 Pompa riscaldamento | 28 Ingresso di acqua fredda sanitaria | | |
| 13 Valvola di scarico | 29 Riduttore di pressione | | |
| 16 Vaso d'espansione | | | |
| 17 Rubinetto di scarico (fornito montato) | | | |

* obbligatorio conformemente alle norme di sicurezza: consigliamo di utilizzare gruppi di sicurezza idraulica a membrana con marcatura specifica.

TESTO CAPITOLATO NeOvo CONDENS

EFU C

CALDAIA A GASOLIO A CONDENSAZIONE, EQUIPAGGIATA CON UN BRUCIATORE A BASSO NOx

Marca: De Dietrich
Modello EFU C ____
Potenza utile: ____ kW
Potenza al focolare: ____ kW
Contenuto acqua: ____ litri

Pressione di esercizio: 3 bar
Temperatura max.: 90°C
Ingombro a pavimento: 600 (L) x ____ (l) mm
Peso di spedizione: ____ kg
Ø scarico fumi: ____ mm

DESCRIZIONE

- Conforme alle esigenze delle Direttive Europee.
- Scambiatore di calore principale in ghisa eutettica, con focolare bagnato pressurizzato, con 3 giri di fumo funzionante a bassa temperatura modulante fino ad una temperatura di 30°C, con possibilità di raffreddamento totale tra due richieste di riscaldamento. Dotate di turbolatori in ghisa, forniti di serie. Questo principio tecnologico permette di ridurre notevolmente i costi di manutenzione e di ottimizzare gli scambi termici.
- Scambiatore-condensatore ceramico dei fumi, compatto ed integrato sotto la mantellatura. La ceramica consente il massimo sfruttamento del calore grazie alla sua altissima conduttività, robustezza e alta resistenza agli acidi.
- Questa concezione assicura un ridotto livello di ossidi di azoto NOx 3 a norma EN 267).
- Rendimento a carico parziale fino al 101,5% su PCI; ****CE secondo la Direttiva Rendimento ; Classe A secondo la Direttiva ErP.
- Isolamento dello scambiatore di calore e mantellatura in acciaio verniciato con doppio strato di vernice epossidica poliestere cotta al forno.
- La tenuta del circuito fumi è assicurata da una guarnizione silicatica intrecciata (fili di vetro) di grande spessore, resistente alle alte temperature.
- La tenuta stagna del circuito è assicurata da nipple bisferici, che facilitano l'unione tra gli elementi in ghisa e che resistono alle alte pressioni di servizio (3 bar).
- La manutenzione della caldaia è facilitata da:
 - l'apertura dello sportello frontale caldaia, montata su cerniere ad azione reversibile (apertura a destra o a sinistra), che consente l'accesso alla camera di combustione;
 - l'estrema facilità nello smontaggio, rimozione e pulizia dei turbolatori;
 - lo sportello situato nella parte superiore del condensatore, che consente la pulizia e la verifica delle condizioni del condensatore stesso.
- Collegamento a canna fumaria. Il termostato dei fumi, a riarmo automatico, consente di monitorare le temperature dei fumi e di spegnere la caldaia, se necessario.

Opzioni:

- Bollitore di accumulo acqua calda sanitaria in acciaio vetrificato, di grande volume (110 o 160 litri) e con prestazioni elevate, da posizionare sotto la caldaia:
 - tutte le superfici a contatto con l'acqua calda sanitaria sono vetrificate (smalto ad alto tenore di quarzo) per garantire la purezza e la buona conservazione dell'acqua calda sanitaria;
 - l'isolamento rinforzato con iniezione di schiuma poliuretana di forte spessore, assicura un livello di comfort e prestazioni eccezionali
 - protezione del bollitore con anodo in magnesio.
- Kit di collegamento idraulico tra caldaia e bollitore
- Stazione di neutralizzazione condensa
- Pompa di regolazione condensati
- Filtro gasolio con disaeratore
- Equipaggiamento idraulico integrabile
- Moduli idraulici interamente montati ed isolati

- Kit anodo a corrente imposta (ACI)
- Tester anodo in magnesio.

Quadro di comando B-Control

Comprende gli organi di controllo e di sicurezza che consentono di far funzionare l'impianto, regolandone la temperatura con il termostato caldaia, in funzione della temperatura esterna (sonda esterna fornita di serie con i modelli "Condens").

Consente di controllare:

- un bruciatore monostadio
- un circuito diretto
- un bollitore di accumulo acqua calda sanitaria (priorità per la produzione dell'acqua calda sanitaria integrata)

Opzioni:

- Comando ambiente modulante OpenTherm (con fili - AD 304 o via radio - AD 303) con la stima dei consumi energetici
- Cronotermostato ambiente programmabile con collegamento via cavo - AD 137 o radio - AD 200
- Cronotermostato ambiente non programmabile via cavo (AD 140)
- Sonda ACS (AD 212)

Quadro di comando IniControl 2

- Regolazione elettronica programmabile che modula la temperatura della caldaia agendo sul bruciatore in funzione della temperatura esterna (sonda esterna fornita di serie con i modelli "Condens")
- Consente di controllare:
 - un bruciatore monostadio
 - 1 circuito diretto e 1 circuito miscelato (scheda fornibile in opzione)
 - un bollitore di accumulo acqua calda sanitaria (priorità per la produzione dell'acqua calda sanitaria integrata)
 - una protezione antigelo dell'impianto e dell'ambiente in caso di assenza prolungata
 - una protezione anti-legionella del bollitore di accumulo dell'acqua calda sanitaria.

Caratteristiche:

- Regolatore digitale con grande display e linguaggio in chiaro (anomalie) e in lingua italiana
- Tasti di accesso diretto per la regolazione delle temperature
- Tasti di accesso diretto per la selezione del modo operativo
- Programmazione dei circuiti di riscaldamento e dell'acqua calda sanitaria per ottimizzazione del funzionamento
- Collegamento elettrico del bruciatore mediante connettore a pin.

Opzioni:

- Scheda + sonda per circuito miscelato (MY 440)
- Comando ambiente modulante OpenTherm (con fili) con la stima dei consumi energetici (AD 304)
- Comando ambiente modulante OpenTherm (con fili - AD 304 o via radio - AD 303) con la stima dei consumi energetici
- Cronotermostato ambiente programmabile con collegamento via cavo - AD 137 o radio - AD 200
- Cronotermostato ambiente non programmabile via cavo (AD 140)
- Sonda ACS (AD 212).

TESTO CAPITOLATO NeOvo EcoNox

EF(U)

CALDAIA BASSA TEMPERATURA SCORREVOLE, IN GHISA

Marca: De Dietrich
Modello EF(U) _
Potenza utile: ___ kW
Potenza al focolare: ___ kW
Contenuto acqua: ___ litri
Pressione d'esercizio: 3 bar

Temperatura max.: 90°C
Pressione focolare: ___ mbar
Ingombro a pavimento: 600 (L) x ___ (l) mm
Peso di spedizione: ___ kg
Equipaggiamenti: Equipaggiata o meno di bruciatore
Ø scarico fumi: ___ mm

DESCRIZIONE

- Conforme alle esigenze delle Direttive Europee.
- Scambiatore di calore in ghisa eutettica, con focolare bagnato pressurizzato, a 3 giri di fumo funzionante a bassa temperatura scorrevole fino ad una temperatura di 30°C. Dotate di turbolatori in ghisa, forniti di serie. Questo principio tecnologico permette di ridurre notevolmente i costi di manutenzione e di ottimizzare gli scambi termici.
- Questa concezione di focolare assicura anche una riduzione di emissioni di ossidi di azoto (NOx) ed un perfetto adattamento ai bruciatori con basso NOx.
- Rendimento utile superiore al 93,1 % su PCI ; **CE secondo la Direttiva Rendimento; Classe B secondo la Direttiva ERP.
- Isolamento dello scambiatore di calore e mantellatura in acciaio verniciato con doppio strato di vernice epossidica poliesteri cotta al forno.
- La tenuta del circuito fumi è assicurata da una guarnizione siliconica intrecciata (fili di vetro) di grande spessore, resistente alle alte temperature.
- La tenuta stagna del circuito è assicurata da nipple bisferici, che facilitano l'unione tra gli elementi in ghisa e che resistono alle alte pressioni di servizio (3 bar).
- La manutenzione della caldaia è facilitata da:
 - l'apertura dello sportello frontale caldaia, montata su cerniere ad azione reversibile (apertura a destra o a sinistra), che consente l'accesso alla camera di combustione;
 - l'estrema facilità nello smontaggio, rimozione e pulizia dei turbolatori;
- Collegamento a canna fumaria.

Opzioni:

- Bollitore di accumulo acqua calda sanitaria in acciaio vetrificato, di grande volume (110 o 160 litri) e con prestazioni elevate, da posizionare sotto la caldaia:
 - tutte le superfici a contatto con l'acqua calda sanitaria sono vetrificate (smalto ad alto tenore di quarzo) per garantire la purezza e la buona conservazione dell'acqua calda sanitaria;
 - l'isolamento rinforzato con iniezione di schiuma poliuretana di forte spessore, assicura un livello di comfort e prestazioni eccezionali
 - protezione del bollitore con anodo in magnesio.
- Kit di collegamento idraulico tra caldaia e bollitore
- Bruciatore a gasolio o gas monostadio basso NOx (per le versioni senza bruciatore)
- Filtro gasolio con disaeratore
- Equipaggiamento idraulico integrabile
- Moduli idraulici interamente montati ed isolati
- Kit anodo a corrente imposta (ACI)
- Tester anodo in magnesio.

Quadro di comando B-Control

Comprende gli organi di controllo e di sicurezza che consentono di far funzionare l'impianto, regolandone la temperatura con il termostato caldaia, in funzione della temperatura esterna (sonda esterna opzionale)

Consente di controllare:

- un bruciatore monostadio
- un circuito diretto
- un bollitore di accumulo acqua calda sanitaria (priorità per la produzione dell'acqua calda sanitaria integrata)

Opzioni:

- Sonda esterna (FM 46)
- Comando ambiente modulante OpenTherm (con fili - AD 304 o via radio - AD 303) con la stima dei consumi energetici
- Cronotermostato ambiente programmabile con collegamento via cavo - AD 137 o radio - AD 200
- Cronotermostato ambiente non programmabile via cavo
- Sonda ACS (AD 212)

Quadro di comando IniControl 2

- Regolazione elettronica programmabile che modula la temperatura della caldaia agendo sul bruciatore in funzione della temperatura esterna (sonda esterna opzionale)
- Consente di controllare:
 - un bruciatore monostadio
 - 1 circuito diretto e 1 circuito miscelato (scheda fornibile in opzione)
 - un bollitore di accumulo acqua calda sanitaria (priorità per la produzione dell'acqua calda sanitaria integrata)
 - una protezione antigelo dell'impianto e dell'ambiente in caso di assenza prolungata
- una protezione anti-legionella del bollitore di accumulo dell'acqua calda sanitaria.

Caratteristiche:

- Regolatore digitale con grande display e linguaggio in chiaro (anomalie) e in lingua italiana
- Tasti di accesso diretto per la regolazione delle temperature
- Tasti di accesso diretto per la selezione del modo operativo
- Programmazione dei circuiti di riscaldamento e dell'acqua calda sanitaria per ottimizzazione del funzionamento
- Collegamento elettrico del bruciatore mediante connettore a pin.

Opzioni:

- Sonda esterna (FM 46)
- Comando ambiente modulante OpenTherm (con fili - AD 304 o via radio - AD 303) con la stima dei consumi energetici
- Cronotermostato ambiente programmabile con collegamento via cavo - AD 137 o radio - AD 200
- Cronotermostato ambiente non programmabile via cavo (AD 140)
- Sonda ACS (AD 212).

2D

DUEDI S.r.l.

Distributore Ufficiale Esclusivo De Dietrich-Thermique Italia
Via Passatore, 12 - 12010 San Defendente di Carvasca - CUNEO
Tel. +39 0171 857170 - Fax +39 0171 687875
info@duediclima.it - www.duediclima.it

DE DIETRICH THERMIQUE

S.A.S. con capitale sociale di 22 487 610 €

57, rue de la Gare - F - 67580 Mertzwiller

Tel. + 33 3 88 80 27 00 - Fax + 33 3 88 80 27 99

www.dedietrich-riscaldamento.it

De Dietrich 

