

Prospettive personalizzate

Porte, finestre e persiane

 **FINSTRAL**<sup>®</sup>





4-5

FINSTRAL: l'impresa

# Indice

Le finestre, porte e vetrate di FINSTRAL...

6-7

... arredano,  
collegano e  
separano gli  
ambienti.

La gradevolezza  
del design



8-9

... assicurano il  
massimo comfort.

Isolamento termico, isolamento  
acustico, protezione dalle intemperie

10-11

... proteggono gli  
spazi abitativi.

Funzionalità e  
sicurezza costruttiva



14-15

... aggiungono valore  
e riducono i costi.

Convenienza,  
qualità, garanzie



12-13

... salvaguardano l'ambiente.

Tutela delle risorse, riciclaggio,  
risparmio energetico

16-23

**Il sistema finestra**

Finestre e porte-finestre in PVC e

PVC-alluminio Top 90

Finestre e porte-finestre in

PVC Top 72

Finestre e porte-finestre in

PVC-alluminio Top 72

Superfici e dotazioni

24-33

**La gamma di prodotti complementari**

Persiane, antoni, avvolgibili, veneziane, zanzariere,  
portoncini, verande, aperture di ampie dimensioni

34-43

**Realizzazioni**

Ville, case mono- e bifamiliari, edifici plurifamiliari, strutture  
alberghiere, edifici commerciali ed industriali, costruzioni pubbliche

# FINSTRAL: l'impresa

Nata nel 1969 come piccola impresa artigianale, FINSTRAL è oggi un'azienda leader a livello europeo nella produzione di serramenti all'avanguardia che opera su 13 stabilimenti produttivi e conta complessivamente 1.400 collaboratori. Grazie alla produzione in proprio di profilati e vetrocamera, l'azienda altoatesina è sempre riuscita a presentarsi sul mercato con una vasta e diversificata gamma di prodotti. Avvalendosi di tecnologie produttive altamente automatizzate, le finestre, porte e verande di FINSTRAL vengono interamente realizzate su misura, al fine di garantire soluzioni personalizzate in termini di dimensioni, tipologie di esecuzione e funzioni richieste. La struttura imprenditoriale dinamica e l'elevata professionalità di dirigenti e collaboratori assicurano un ottimo standard qualitativo, volto alla costante ricerca di prodotti e servizi innovativi.

FINSTRAL offre soluzioni collaudate in assoluta sintonia con le specifiche esigenze dei singoli mercati e fa del servizio di consulenza ed assistenza al cliente un caposaldo della propria strategia commerciale. Le finestre e porte di FINSTRAL, vendute in tutta Europa per oltre 15 milioni di pezzi, sono certificate dall'istituto indipendente IFT e possono fregiarsi del riconosciuto marchio di qualità RAL. L'azienda è certificata secondo le normative DIN EN ISO 9001 e DIN EN ISO 14001. Inoltre, FINSTRAL è stata scelta, non a caso, come partner dall'Agenzia CasaClima per la sezione serramenti.



Sede amministrativa e produzione di verande, situata sul Renon in Alto Adige (BZ)



DIN EN ISO 9001  
DIN EN ISO 14001



**CE**  
EN 14351-1  
EN 1279-5  
EN 13561



## FINSTRAL: un partner sempre vicino



I prodotti FINSTRAL si trovano in Italia, Germania, Francia, Spagna, Portogallo, Austria, Svizzera, Paesi Bassi, Belgio, Lussemburgo, Slovenia, Repubblica Ceca, Grecia, Croazia e Bulgaria.

FINSTRAL è presente in molti paesi europei grazie ad una fitta rete di rivenditori, che curano tutte le fasi di vendita, con una consulenza mirata, un montaggio meticoloso ed una competente assistenza postvendita. Negli showroom, dislocati su tutto il territorio nazionale con ampie aree espositive, i clienti possono toccare con mano i prodotti e la qualità di FINSTRAL. Personale qualificato ed appositamente formato fornisce un servizio di consulenza mirato, mentre gli installatori specializzati garantiscono una posa a regola d'arte dei serramenti. La pluriennale partnership tra FINSTRAL ed i suoi rivenditori consente una gestione veloce ed accurata degli ordini, un servizio clienti ed un'assistenza tecnica affidabili.

## Stabilimenti



Stabilimento di Weber im Moos (I)  
profilati



Stabilimento di Cortaccia (I)  
profilati e finestre



Magazzino centrale di Cortaccia (I)



Stabilimento di Funes (I)  
portoncini



Stabilimento di Barbiano (I)  
persiane



Stabilimento di Scivaves (I)  
finestre



Stabilimento di Scurelle (I)  
finestre e vetrocamera



Stabilimento di Oppeano (I)  
finestre e vetrocamera



FINSTRAL Gochsheim (D)  
finestre e vetrocamera



FINSTRAL Nord Bad Lauterberg (D)  
finestre



FINSTRAL Greiz (D)  
finestre e verande



FINSTRAL Vallmoll (E)  
distribuzione



FINSTRAL Wihr au Val (F)  
distribuzione



Stabilimento di Borgo (I)  
finestre e portoncini in alluminio



# Prestazioni ad ampio spettro.

Innovazione e qualità sono i nostri imperativi. Coronati da 40 anni di successi.

# Armonia tra forma e funzione

Le finestre e porte di FINSTRAL arredano gli ambienti di lavoro e gli spazi abitativi. Non solo. Sono anche un importante elemento creativo nella realizzazione di una facciata. Grazie alle molteplici possibilità di abbinamento tra forme, modelli di ante e telai, tipologie di apertura, vetri e tipi di pannelli, si possono soddisfare le più svariate esigenze individuali a livello funzionale ed estetico.



Accanto alla gamma di finestre e porte, FINSTRAL propone pareti vetrate e facciate, realizzate con profili in PVC rinforzati in acciaio, in conformità con le nuove normative europee. Le aperture di ampie dimensioni prevedono differenti modelli: si può infatti scegliere la porta-finestra alzante scorrevole, la porta-finestra scorrevole parallela e la porta-finestra a libro, tutte realizzabili con soglia ribassata per agevolare i portatori di handicap. Le finestre di FINSTRAL sono estremamente maneggevoli e richiedono pochissima manutenzione. La lunga durata e la funzionalità nel tempo della ferramenta per tutte le tipologie di apertura - apertura semplice ad anta, ad anta e ribalta, apertura scorrevole o a libro - sono garantite dal dispositivo di sollevamento automatico dell'anta, dal dispositivo contro l'errata manovra, nonché dagli elementi regolabili della ferramenta.



## Particolari caratteristiche estetiche della gamma FINSTRAL:

- > profili goffrati e colorati in massa nelle tonalità bianco satinato, bianco antico, bianco perla, bianco papiro, grigio
- > strutture tinta legno pellicolate nei colori castagno, Black Cherry, ciliegio e noce
- > linee slanciate dei profili, dotati di rinforzi in acciaio
- > sottili ma robusti listelli tagliavetro, resistenti al vento ed all'acqua, che trasformano il vetro in un elemento creativo

## La qualità nel dettaglio

Le guarnizioni in tinta, le canaline distanziali del vetro ed i copricerniere abbinati al colore della finestra nonché la vasta gamma di pannelli speciali, listelli in stile e particolari elementi decorativi evidenziano la cura che FINSTRAL dedica alla valorizzazione di ogni dettaglio.





Le finestre, porte e vetrate di FINSTRAL

arredano, collegano e separano gli ambienti.

La sintonia armoniosa tra valenza estetica ed esigenze funzionali contribuisce  
a creare un'atmosfera intima e gradevole.



## Separare senza dividere gli spazi esterni ed interni

Grazie ai suoi 40 anni di esperienza nel settore, FINSTRAL è riuscita a perfezionare la finestra in PVC, trasformandola in un sistema tecnologicamente evoluto. La struttura del telaio, studiata nei minimi dettagli, e l'impiego di vetri isolanti di elevata qualità vi regalano il massimo comfort per molti anni. Il PVC è un materiale in grado di conservare le sue caratteristiche positive nel tempo. Questo il motivo per cui al giorno d'oggi ca. il 56% di tutte le finestre in Europa sono realizzate in PVC.

### Risparmio energetico grazie all'isolamento termico ed alla protezione dal sole

Oltre il 70% del fabbisogno energetico di una famiglia viene assorbito dal riscaldamento. L'impiego di condizionatori richiede un apporto di energia ancora maggiore. La qualità delle finestre influisce in maniera decisiva sul consumo energetico di un edificio. Le particolari finestre termoisolanti di FINSTRAL hanno il pregio di ridurre considerevolmente il consumo energetico grazie all'utilizzo di telai isolanti e di speciali vetri basso-emissivi. Esse consentono di realizzare un notevole risparmio sulle spese di riscaldamento e di condizionamento, innalzando il comfort abitativo e diminuendo le emissioni di CO<sub>2</sub>.

Coefficienti di isolamento termico	sistema finestra	vetro basso-emissivo da 28 mm		triplo vetro basso-emissivo S-Valor da 30 mm	triplo vetro basso-emissivo S-Valor da 40 mm	triplo vetro basso-emissivo S-Valor Clear	vetro basso-emissivo riflettente Multivalor Sun da 28 mm		vetro basso-emissivo riflettente Platin Sun da 30 mm		valore U <sub>f</sub> del telaio [W/m <sup>2</sup> K]
valori vetro Ug secondo DIN EN 673 [W/m <sup>2</sup> K]		1,1		0,9	0,6	0,7	1,1		1,1		
valori finestra Uw secondo EN 10077-1:2006 [W/m <sup>2</sup> K]	Top 72 Classic-line	Alu*	DTO**	DTO**	DTO**	DTO**	Alu*	DTO**	Alu*	DTO**	1,2
	Top 72 Nova-line	-	1,2	-	-	-	-	1,2	-	1,2	1,2
	Top 90 Step-line	-	-	-	0,82	0,89	-	-	-	-	1,0
	Top 90 Nova-line	-	-	-	0,78	0,86	0,86	-	-	-	0,92
Coefficienti relativi alla protezione solare											
fattore solare - g [%]		62		51	50	62	43		29		-
trasmissione luce τ <sub>v</sub> [%]		80		72	72	73	71		73		-

Alu\* = distanziale vetro in alluminio DTO\*\* = distanziale termicamente ottimizzato

I valori della finestra accoppiata sono riportati a pagina 17

### Riduzione del rumore grazie all'isolamento acustico

Sia negli spazi privati che negli ambienti lavorativi sono notevolmente aumentate le fonti di inquinamento acustico, che rischiano di compromettere il comfort abitativo, causando difficoltà di concentrazione, disturbi del sonno ed addirittura serie patologie.

Le finestre fonoassorbenti di FINSTRAL restituiscono calma e tranquillità ad uffici e abitazioni private grazie alla particolare conformazione del telaio, a speciali vetri isolanti e ad un montaggio effettuato a regola d'arte. Ambienti particolarmente esposti al rumore possono essere protetti con i sistemi di finestra accoppiata KV e KAV di FINSTRAL, forti di prestazioni fonoassorbenti ancora più incisive.

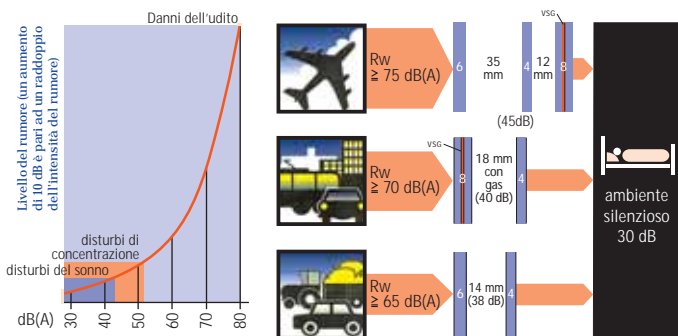

Coefficienti di isolamento acustico		
Conformaz. del vetro	4-20-6	4-18-VSG (P2A)
Valore testato della finestra nel suo complesso in dB secondo DIN EN ISO 717		
Top 72	36	40
Top 72 Finestra accoppiata KV	42*	46*

\* valori testati per esecuzioni con 3. guarnizione

### Resistenza alle intemperie grazie a componenti di comprovata affidabilità

Gli agenti atmosferici, in tutte le loro forme, si ripercuotono sulle finestre ed i serramenti esterni. Per resistere a fenomeni quali vento, tempeste e piogge battenti, le finestre devono presentare una struttura solida e funzionale, applicazioni testate ed una posa eseguita a regola d'arte. Tutti i prodotti FINSTRAL sono conformi alle più recenti normative europee e soddisfano i più rigorosi requisiti in termini di solidità e robustezza.

### Caratteristiche del sistema Top 72

	Tenuta all'acqua classe 9A (classe più alta secondo EN 12208)
	Permeabilità all'aria classe 4 (classe più alta secondo EN 12207)





Le finestre, porte e vetrate di FINSTRAL

assicurano il massimo comfort.

Riuscendo ad isolarvi da fastidiosi rumori esterni e dalle avversità meteorologiche,  
le finestre trasformano casa vostra in uno spazio confortevole ed accogliente.



# Sicurezza ai massimi livelli

Di serie, le finestre e porte di FINSTRAL sono dotate di accorgimenti tecnici finalizzati ad impedire i tentativi di intrusione. Già le esecuzioni base prevedono l'impiego di ferramenta di sicurezza con due punti di chiusura e massicci catenacci che rendono più difficoltoso il sollevamento dell'anta in posizione di chiusura o a ribalta. Per chi ha esigenze particolari in materia di protezione antieffrazione, FINSTRAL propone i vantaggiosi allestimenti Protect, che garantiscono una protezione ancora più efficace contro i tentativi di scasso. I vetri accoppiati di sicurezza riducono infatti al minimo il rischio di sfondamento del vetro e contestualmente innalzano il livello di isolamento acustico. Da non dimenticare il minor pericolo di ferimento conseguente all'eventuale rottura del vetro.

## Metodologie di effrazione

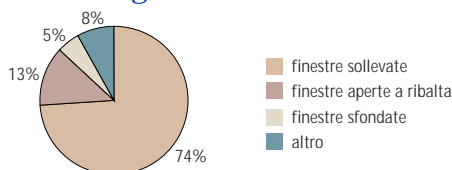

Le statistiche rilevano che oltre la metà delle effrazioni a danno di finestre e porte-finestre sono imputabili allo scardinamento dell'anta. Le chiusure di sicurezza, previste nei serramenti FINSTRAL già a partire dall'esecuzione base, costituiscono un livello di protezione efficace contro i tentativi di scasso. Infatti, le autorità giudiziarie ribadiscono che la maggior parte dei ladri non dispone di attrezzi pesanti, ma opera quasi sempre con un cacciavite di uso comune.

## Punti d'ingresso

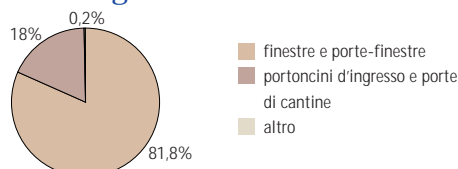

Le finestre e le porte-finestre costituiscono il punto d'ingresso prediletto dagli scassinatori, soprattutto nelle case monofamiliari. La messa in sicurezza delle finestre costituisce pertanto l'assoluta priorità negli accorgimenti da adottare per proteggere la propria abitazione.

## Motivi di un'effrazione non riuscita

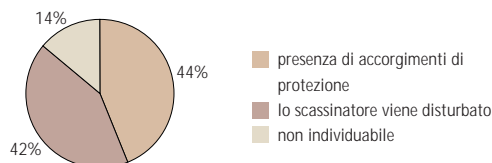

I tentativi di scasso falliscono principalmente per la presenza di accorgimenti di protezione con cui sono dotati gli infissi esterni di un edificio. Proprio i dispositivi di sicurezza, quando riconoscibili dall'esterno, costituiscono un valido deterrente, fatto questo testimoniato dal notevole incremento delle effrazioni compiute negli ultimi anni a danno di edifici vecchi, mentre le intrusioni nelle nuove costruzioni hanno registrato un sensibile calo.

Fonte: Ufficio regionale anticrimine Nordreno-Vestfalia (D)

# I sistemi di sicurezza di FINSTRAL

Per le vostre esigenze personali in materia di sicurezza, FINSTRAL ha sviluppato Protect, che comprende due sistemi economici di sicurezza per un'efficace azione antieffrazione.



## FINSTRAL STANDARD

- Ferramenta di sicurezza a due punti di chiusura di sicurezza posti in posizione superiore ed inferiore sul lato maniglia per impedire il sollevamento della finestra in posizione di chiusura o a ribalta.

- chiusura di sicurezza
- placca antiperforazione
- maniglia con chiave
- vetro accoppiato di sicurezza VSG

## FINSTRAL PROTECT PLUS WK 1

- Ferramenta di sicurezza a quattro punti di chiusura in tutti gli angoli secondo ENV 1627 WK 1.
- Maniglia con bottone.
- Vetro accoppiato in classe P2A o P4A di protezione contro tentativi di scasso con utensili pesanti.

## FINSTRAL PROTECT SAFETY PLUS WK 2

- Con questa esecuzione anche i ladri professionisti avranno difficoltà ad introdursi in un'abitazione:
- Finestra certificata secondo ENV 1627 WK 2 con scontri di sicurezza e placca in acciaio temperato distribuiti lungo tutto il perimetro della finestra.
  - Maniglia con chiave e placca di sicurezza antiperforazione.
  - Vetro accoppiato in classe P4A o P5A di protezione contro tentativi di scasso con utensili molto pesanti.



i nottolini regolabili ottimizzano la pressione dell'anta e migliorano la tenuta ermetica



i nottolini a fungo in acciaio incrementano la sicurezza antieffrazione

la placca di sicurezza antiperforazione impedisce il raggiungimento del quadro maniglia dall'esterno



vetri di sicurezza di classe P2A, P4A, P5A



ferramenta avvitata nel rinforzo in acciaio



i vetri accoppiati di sicurezza riducono il rischio di sfondamento della lastra



scontri con doppio sistema di chiusura avvitati sul rinforzo in acciaio

perni a fungo per una maggior sicurezza contro tentativi di intrusione



Le finestre, porte e vetrate di FINSTRAL

proteggono gli spazi abitativi.

La sicurezza attiva e passiva sono esigenze presenti e future del tutto legittime, che si possono soddisfare senza dover affrontare costi eccessivi.

# Razionalizzare i consumi Rispettare l'ambiente



Scegliere i serramenti FINSTRAL non significa unicamente scegliere il design, la funzionalità, la durata e la convenienza: significa anche scegliere di contribuire attivamente alla protezione ambientale, riducendo le emissioni di anidride carbonica (CO<sub>2</sub>) che vengono generate nel processo di riscaldamento e di condizionamento degli edifici.

## Aspetti ecologici

Le statistiche e le numerose ricerche condotte in materia negli ultimi anni testimoniano che il PVC è uno dei materiali più studiati, ponendo l'attenzione sull'impatto che produce sull'ambiente. Sono infatti disponibili una grande quantità di informazioni dettagliate sia sul consumo energetico e le emissioni causate dalla produzione, sia sul ciclo di vita, la manutenzione, i costi di produzione e di smaltimento del PVC. Da questi dati e dal confronto con possibili materiali alternativi emerge la certezza che il PVC è un materiale sicuro che può essere tranquillamente raccomandato in ambito edilizio.

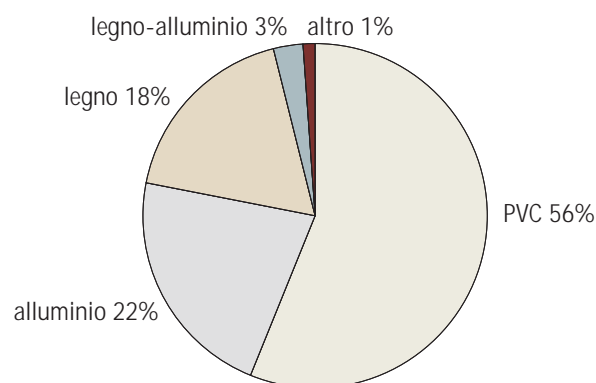

Quote di mercato dei materiali utilizzati per la produzione di finestre in Europa

## Il futuro del PVC

Dall'esperienza passata e presente risulta evidente come il PVC sia un materiale di cui la civiltà moderna non può fare a meno. Il continuo evolversi degli studi sull'impatto ambientale, i grandi progressi compiuti nel recupero e nel riciclaggio dei materiali, i vantaggi che presenta a livello ecologico, il risparmio di importanti risorse naturali e la lunga durata garantiscono che anche in futuro il PVC possa essere impiegato in modo razionale e sicuro.

Le finestre in PVC sono riutilizzabili. Da anni FINSTRAL ha avviato un processo di recupero in proprio degli scarti derivanti dalla produzione di profili e dalla fabbricazione di telai.

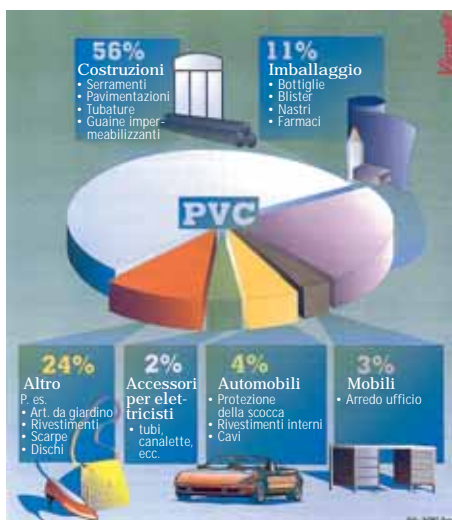

PVC – un materiale duraturo

Negli ultimi anni FINSTRAL ha impegnato notevoli sforzi affinché l'azienda risultasse in piena regola con i requisiti ecologici attualmente in vigore. Dal 1999 l'azienda possiede la certificazione ISO 14001 per la tutela ambientale e la sicurezza sul lavoro.

DIN EN ISO 14001

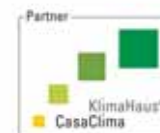

FINSTRAL è partner CasaClima

Il progetto CasaClima, volto ad evitare sprechi di combustibile, mira al risparmio energetico delle costruzioni, sia pubbliche che private, tutelando così anche l'ambiente. I prodotti FINSTRAL risultano perfettamente funzionali a questi scopi: offrendo ottimi valori d'isolamento termoacustico, consentono di ridurre consumi e costi, oltre che le emissioni di CO<sub>2</sub>.

6. Il PVC semilavorato può essere riutilizzato per la produzione di tubazioni di scarico, ringhiere di balconi, manufatti in plastica o prodotti secondari necessari per la realizzazione di finestre. Quest'ultimo passaggio chiude la catena di riciclaggio delle finestre in PVC.



5. Il materiale trattato viene poi convogliato in un estrusore che lo trasforma in prodotto semilavorato.

4. Il granulato che ne risulta costituisce l'ultimo stadio del processo di preparazione. A questo punto ha inizio il riciclo vero e proprio.



1. Nella demolizione di un edificio le finestre in PVC vengono smontate separatamente.

2. Successivamente le finestre in PVC vengono suddivise nei singoli elementi che le compongono, separate accuratamente e depositate in speciali container.

3. Per essere riutilizzati, gli elementi delle finestre vengono polverizzati in apposite macine per il PVC.



Le finestre, porte e vetrate di FINSTRAL

# salvaguardano l'ambiente.

Un utilizzo consapevole e razionale delle risorse pone le basi per la qualità della nostra vita futura.

# Qualità realizzata su misura

Ridurre le spese di riscaldamento in inverno ed i costi di raffreddamento in estate.

I serramenti FINSTRAL vengono realizzati su misura: personalizzandone le dimensioni, le dotazioni e le precise funzionalità, la finestra potrà rispondere perfettamente alle esigenze individuali del cliente.

Ogni singola richiesta viene infatti esaminata sulla base di uno specifico progetto. Questo perché ogni singola finestra dovrà soddisfare particolari requisiti. Sarà ad esempio necessario garantire prestazioni fonoassorbenti elevate per ambienti esposti al traffico stradale, oppure aumentare l'isolamento termico nei locali esposti a nord. I locali al pianterreno dovranno essere protetti con speciali allestimenti di sicurezza, mentre la finestra di una cucina potrebbe richiedere l'inserimento di una zanzariera.



I vantaggi di FINSTRAL	Con FINSTRAL la qualità è di serie - dotazioni standard comprese nel prezzo Sistema Top 72	Dotazioni aggiuntive
isolamento termico	<ul style="list-style-type: none"> <li>• valore Uf del telaio 1,2 W/m<sup>2</sup>K</li> <li>• vetro basso-emissivo Ug 1,1 W/m<sup>2</sup>K</li> </ul>	<ul style="list-style-type: none"> <li>• triplo vetro basso-emissivo S-Valor da Ug 0,9 W/m<sup>2</sup>K fino a 0,6 W/m<sup>2</sup>K</li> <li>• sistemi di finestra accoppiata</li> </ul>
isolamento acustico	<ul style="list-style-type: none"> <li>• valore di isolamento acustico certificato di 34 dB</li> </ul>	<ul style="list-style-type: none"> <li>• isolamento acustico certificato di 38 dB, 40 dB, 42 dB fino a 46 dB</li> <li>• terza guarnizione nel sistema a guarnizione mediana</li> </ul>
elevata sicurezza	<ul style="list-style-type: none"> <li>• rinforzo del telaio a partire da 800 mm</li> <li>• rinforzo dell'anta a partire da 800 mm</li> <li>• ferramenta di sicurezza per i portoncini</li> <li>• fissaggio delle cerniere inferiori e superiori al rinforzo d'acciaio del telaio</li> </ul>	<ul style="list-style-type: none"> <li>• allestimenti di sicurezza antieffrazione: Protect Plus e Protect Safety Plus WK 1 e WK 2</li> <li>• ferramenta con chiusura a becco di pappagallo per i portoncini</li> <li>• rostro di sicurezza aggiuntivo per i portoncini</li> </ul>
funzionalità e semplicità d'uso	<ul style="list-style-type: none"> <li>• il materiale richiede poca manutenzione ed è facile da pulire</li> <li>• dispositivo di sollevamento automatico dell'anta</li> <li>• dispositivo di sicurezza per evitare l'errata manovra</li> </ul>	<ul style="list-style-type: none"> <li>• ferramenta estate-inverno</li> </ul>
estetica, design, versatilità	<ul style="list-style-type: none"> <li>• superfici goffrate/satinate</li> <li>• profili gradevoli, arrotondati e smussati dalle linee slanciate</li> <li>• esecuzione Classic-line</li> <li>• esecuzioni in stile</li> <li>• guarnizioni vetro in tinta</li> <li>• guarnizioni interne in colore neutro</li> <li>• accessori e canalina distanziale del vetro nella stessa tonalità della finestra</li> </ul>	<ul style="list-style-type: none"> <li>• superfici strutturate in tinta legno</li> <li>• esecuzioni combinate in PVC-alluminio</li> <li>• vasta scelta di listelli, vetri decorativi e pannelli</li> <li>• ampia gamma di accessori</li> </ul>
lunga durata e qualità nel tempo	<ul style="list-style-type: none"> <li>• materiale del telaio robusto e resistente all'usura</li> <li>• vetro isolante a doppia sigillatura</li> <li>• speciale protezione anticorrosiva della ferramenta</li> <li>• guarnizioni ad elevata elasticità</li> </ul>	

A partire dall'esecuzione standard, le finestre e porte-finestre di FINSTRAL sono dotate di una vasta gamma di funzioni e vantano un buon rapporto qualità-prezzo. Fornendo soluzioni complete per chiudere qualsiasi apertura di una facciata, la vasta gamma di prodotti ed accessori di FINSTRAL permette un notevole risparmio sui costi d'acquisto. Le finestre, persiane, gli avvolgibili, i portoncini d'ingresso, le verande, vetrate e piccole facciate vengono infatti realizzati in uno stile uniforme, con superfici e colori abbinati tra i vari prodotti.

Nelle opere di rinnovo o di ristrutturazione di vecchi edifici, grazie ad uno specifico sistema di profili, le finestre di FINSTRAL possono essere sostituite anche senza opere murarie.

FINSTRAL impiega materiali resistenti alle intemperie e di lunga durata. Per molti anni non si rendono necessari lavori di manutenzione, quali ad esempio la verniciatura, ed il materiale non corre il pericolo di essere aggredito da muffe, nemmeno in presenza di agenti atmosferici aggressivi o di condizioni meteorologiche estreme. La ferramenta è zincata in conformità con la norma DIN 50021 SS e risulta pertanto idonea all'utilizzo in zone di mare.

La varietà di soluzioni offerte da FINSTRAL è in grado di soddisfare qualsiasi esigenza di forma e stile e comprende numerose applicazioni nel rispetto delle diverse situazioni regionali.



Le finestre, porte e vetrate di FINSTRAL

aggiungono valore e riducono i costi.

Più comfort, maggiore risparmio energetico, costi minimi di manutenzione.

Un investimento che rende.

Sintesi perfetta fra isolamento termico, tecnica e design.

Le finestre e le porte di oggi non solo devono essere all'altezza dei canoni estetici dell'architettura moderna, ma anche dei più elevati standard in termini di efficienza energetica e di edilizia sostenibile. A tal fine il sistema Top 90 combina design ricercato e tecnologia innovativa. L'ampia superficie vetrata e il profilo del telaio molto sottile conferiscono una sobria eleganza, mentre l'attenzione al risparmio energetico nella realizzazione dei dettagli garantisce ottimi valori termici, costi energetici ridotti ed un confortevole benessere abitativo.

## Anta Step-line

**U<sub>w</sub> 0,82**  
W/m<sup>2</sup>K



- > profilo esterno dell'anta molto sottile (31 mm); maggiore luminosità degli ambienti interni
- > 7 camere d'isolamento nel profilo anta per un miglior isolamento termico del telaio U<sub>f</sub> 1,0 W/m<sup>2</sup>K
- > ottimo isolamento termico della finestra U<sub>w</sub> 0,82 W/m<sup>2</sup>K, di serie triplo vetro basso-emissivo U<sub>g</sub> 0,6 W/m<sup>2</sup>K
- > rigidità angolare dell'anta grazie all'incollaggio del vetrocamera al profilo dell'anta
- > ferramenta di elevata qualità per un comfort moderno nell'apertura e per un'efficace protezione antieffrazione

## Anta Nova-line KAB

**U<sub>w</sub> 0,78**  
W/m<sup>2</sup>K



- > estetica moderna grazie al profilo dell'anta quasi invisibile dall'esterno
- > linee del telaio slanciate ed una superficie vetrata più ampia del 10% ca. per un'alta incidenza luminosa
- > isolamento termico del telaio U<sub>f</sub> 0,92 W/m<sup>2</sup>K
- > ottimo isolamento termico della finestra fino a U<sub>w</sub> 0,78 W/m<sup>2</sup>K con triplo vetro da 40 mm ad elevato isolamento termico U<sub>g</sub> 0,6 W/m<sup>2</sup>K di serie
- > incollaggio perimetrale del vetrocamera al profilo dell'anta per un'elevata stabilità
- > rivestimento esterno in alluminio per un'ampia scelta di superfici e colori
- > sicuro aggancio a scatto fra profilo in PVC e rivestimento in alluminio
- > la ridotta superficie del telaio rende minima la necessità di pulizia e manutenzione



### Profili strutturati, colorati in massa



bianco satinato

bianco antico

bianco perla

grigio

castagno

### Profili in struttura tinta legno

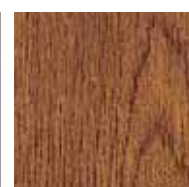

vista esterna finestra Top 90 Nova-line KAB



# PVC-alluminio Top 90

## Anta accoppiata KV-Classic



- > veneziana integrata per la protezione dal sole e dagli sguardi indiscreti, montata esternamente al vetrocamera, in zona protetta dalle intemperie, per regolare individualmente l'incidenza di luce e calore
- > straordinario isolamento termico grazie ai tripli vetri ed ai profili in PVC a più camere perfettamente isolanti
- > ottimo isolamento acustico grazie alla struttura a sandwich con ampie intercapedini fra le singole lastre di vetro, grazie all'impiego di molteplici guarnizioni ed alla terza lastra di vetro, montata sull'anta accoppiata esterna
- > elevata stabilità grazie al vetro incollato perimetralmente all'anta



per le operazioni di pulizia e manutenzione della veneziana è possibile aprire l'anta accoppiata

## Anta accoppiata KAV-Nova



- > veneziana integrata per la protezione dal sole e dagli sguardi indiscreti, montata esternamente al vetrocamera, in zona protetta dalle intemperie, per regolare individualmente l'incidenza di luce e calore
- > per le operazioni di pulizia e manutenzione della veneziana è possibile aprire l'anta accoppiata
- > straordinario isolamento termico grazie ai tripli vetri ed ai profili in PVC a più camere perfettamente isolanti
- > ottimo isolamento acustico grazie alla struttura a sandwich con ampie intercapedini fra le singole lastre di vetro, grazie all'impiego di molteplici guarnizioni ed alla terza lastra di vetro, montata sull'anta accoppiata esterna
- > estetica moderna grazie all'anta quasi invisibile dall'esterno. Soluzione ideale in abbinamento all'anta Nova-line
- > il rivestimento esterno in alluminio offre un'ampia scelta di colori e finiture superficiali



su richiesta vetro esterno temprato di sicurezza da 6 mm con smaltatura del bordo superiore per coprire l'impacchettamento della veneziana

## Veneziana



- > comando e orientamento delle lamelle mediante catenella a giro continuo ad elevata funzionalità
- > su richiesta con comando a motore

## Sistema a guarnizione mediana Top 72: testato, realizzabile in numerosi modelli, con funzioni, forme e design esclusivi

Il sistema di finestre FINSTRAL di elevata qualità garantisce ottimi valori di tenuta ermetica (classe 4) secondo la normativa EN 12207 e resistenza alla pioggia battente (classe 9A) secondo la normativa EN 12208. La configurazione a più camere assicura perfette proprietà termoisolanti ( $U_f 1,2 \text{ W/m}^2\text{K}$ ).

La vasta scelta di differenti profili per telaio consente di realizzare un attacco a regola d'arte alla muratura, sia nelle costruzioni nuove che nel rinnovo.

Le diverse esecuzioni dell'anta (semicomplanare, a gradino, particolarmente sottile o maggiorata) lasciano ampio spazio nella personalizzazione del serramento, sia a livello estetico che funzionale.

È possibile inserire una terza guarnizione per ottenere prestazioni ancora migliori in termini di isolamento acustico.

I massicci rinforzi in acciaio garantiscono la massima stabilità ed un'ottima sicurezza funzionale nel tempo.

### Telaio monoblocco in combinazione con: zanzariera                      minicassonetto

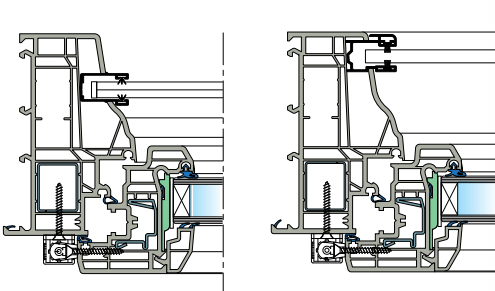

monoblocco con zanzariera integrata



Abbinamento:  
telaio Top 72 con anta semicomplanare



Abbinamento:  
telaio monoblocco con anta semicomplanare



telaio da ristrutturazione per la sostituzione della finestra senza necessità di opere murarie

## Superfici e colori



## Forme speciali

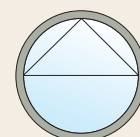
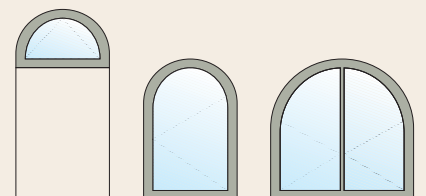
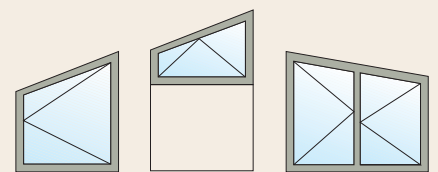

(non disponibile per la finestra accoppiata con veneziana)

## Tipologie di apertura



finestra e porta-finestra con apertura ad anta



finestra e porta-finestra con apertura ad anta e ribalta



apertura per sopra-  
luce



porta-finestra con  
apertura a libro  
realizzabile nel sistema 500



porta-finestra scorrevole parallela a sostamento  
realizzabile nel sistema Nova-line e nel sistema 500

## Listelli

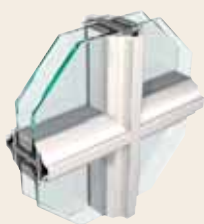

listello tagliavetro  
in PVC in stile  
(non disponibile per  
esecuzioni con anta  
accoppiata)



listello tagliavetro  
in PVC Classic-line  
32 mm  
(non disponibile per  
esecuzioni con anta  
accoppiata)



inglesina interna



inglesina in ottone

## Anta Nova-line



- > profilo dell'anta non visibile dall'esterno
- > elevata stabilità dell'anta grazie all'adesivo applicato perimetralmente tra vetro ed anta
- > linee slanciate sul lato interno
- > minore necessità di pulizia grazie alla superficie ridotta del telaio



**Abbinamento:**  
telaio Top 72 con anta a scomparsa  
sul lato esterno modello Nova-line

## Anta accoppiata KV-Classic\*



- > migliore isolamento termico grazie al cuscinetto d'aria di 35 mm ed al terzo vetro montato sull'anta esterna
- > maggiore isolamento acustico grazie al terzo vetro
- > veneziana per protezione solare montata all'esterno del vetrocamera in zona protetta da intemperie e polvere



\* non realizzabile ad arco  
elementi obliqui senza veneziane

### Valori di isolamento termico

esecuzione	veneziana	valore $U_w$ ( $W/m^2K$ ) EN ISO 12567-1	valore $U_w$ con distanziale termica- mente ottimizzato ( $W/m^2K$ ) DIN EN 4108-4	valore g (%)
con vetro Plus Valor 1,1	chiusa	1,1	1,0	10%
con vetro Plus Valor 1,1	a 45°			15%

### Valori di isolamento acustico

esecuzione	valore di isolamento acustico
vetro interno 4-18-6	42 dB
vetro interno 4-16-P2A	46 dB

Valori per esecuzioni con 3° guarnizione

**Sistema a guarnizione mediana Top 72 KAB:**  
la combinazione ottimale fra caratteristiche vincenti



**Gamma colori per il rivestimento in alluminio**



esempio colori speciali

- > il rivestimento esterno in alluminio consente un'ampia libertà nella scelta di colori e superfici
- > il rivestimento in alluminio viene applicato a scatto sul profilo in PVC, garantendo la massima sicurezza, escludendo il rischio di corrosione ed evitando l'insorgenza di muffa nella zona di contatto
- > l'elevato effetto autopulente della superficie in alluminio riduce al minimo la necessità di pulizia e manutenzione

**Tipologie di apertura e forme**



finestra e porta-finestra con apertura ad anta



finestra e porta-finestra con apertura ad anta e ribalta

**Esecuzione Nova-line KAB**



il telaio della finestra viene rivestito in alluminio, mentre l'anta, essendo a scomparsa, non ha necessità di rivestimento

estetica uniforme tra elemento con anta ed elemento fisso

**Forme speciali**

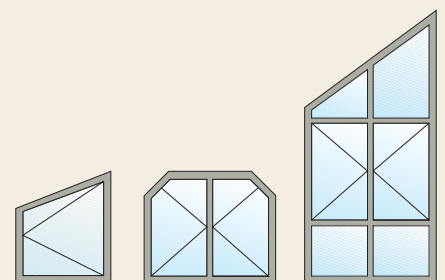

(non disponibili per la finestra accoppiata con veneziana)

# Top 72



esempio colorazioni RAL

## Finestra a guarnizione mediana in versione accoppiata KAV: la finestra multifunzione



- > ottimale combinazione dei vantaggi della finestra accoppiata in PVC con il rivestimento esterno in alluminio
- > da impiegare anche in abbinamento ad elementi KAB
- > i valori tecnici sono riportati a pag. 17, nella sezione dedicata alla finestra accoppiata KAV-Nova



apertura per sopra-luce



porta-finestra scorrevole parallela a spostamento  
realizzabile nel sistema Nova-line e nel sistema 500

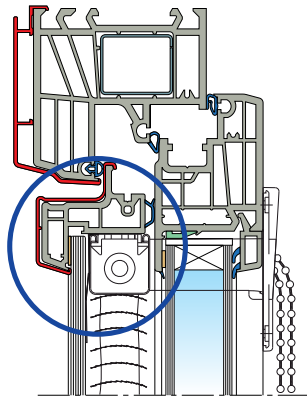

il cassonetto della veneziana è  
in tinta con il colore delle lamelle

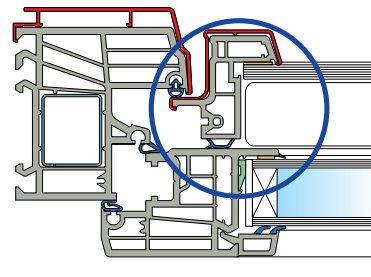

i lati della veneziana sono sormontati  
dal profilo dell'anta, garantendo  
una perfetta protezione dagli sguardi  
indesiderati

## Listelli tagliavetro



listello in  
PVC-alluminio  
(non disponibile per la finestra  
accoppiata con veneziana)



inglesina interna



le veneziane sono disponibili in molti colori.  
Il comando può essere a catenella, ad arganello o a motore

## Gamma colori

Superfici e colori esclusivi. Superfici goffrate, satinare o lisce, perfettamente abbinare tra di loro, offrono ampi spazi per la personalizzazione, rispettando i gusti personali, lo stile architettonico esistente e l'estetica della facciata.



bianco liscio    bianco satinato    bianco antico goffrato    bianco perla goffrato    bianco papiro goffrato



castagno struttura legno    Black Cherry struttura legno    ciliegio struttura legno    noce struttura legno    grigio satinato con pellicola protettiva anti-UV

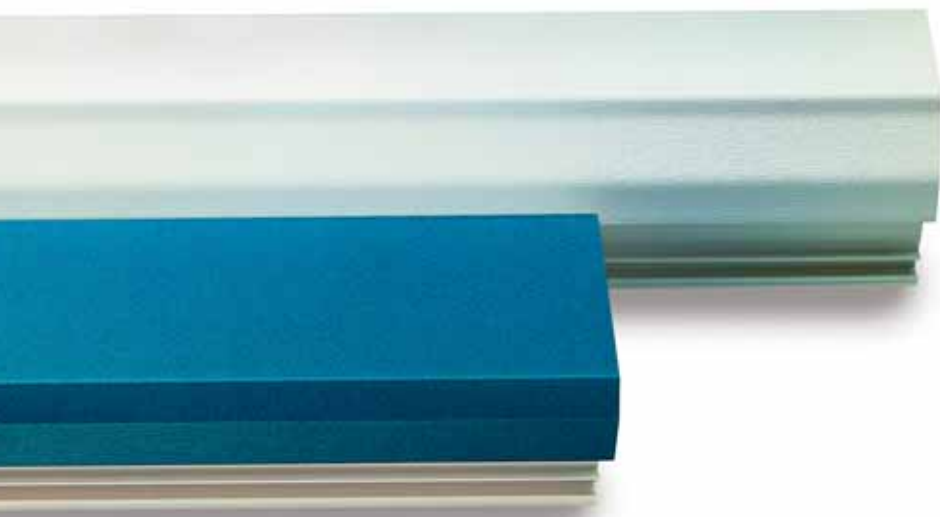

## Pannelli



liscio



bugnato



fresato



pannello esterno in resina sintetica



pannello esterno in alluminio



pannello esterno in vetro smaltato

## Listelli



esecuzione Classic-line



esecuzione in stile

## Guarnizioni e canaline distanziali



armonia tra profilo e vetro

## Vetri



vetri sabbati



Pavé bianco

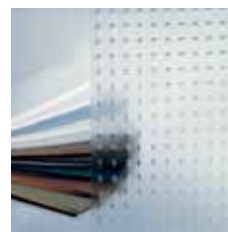

Mastercarré



Miami

# dotazioni

## Maniglie



colore  
alluminio EV1



colore champagne



ottone



bianca



maniglia martellina  
in alluminio EV1



acciaio  
inossidabile



maniglia con  
bottone



maniglia con chiave

## Tipologie di ferramenta per finestre



ferramenta estate/inverno a risparmio energetico



ventilazione



aerazione limitata



blocco anta con chiave



fermo anta

## Pannelli rivestiti in alluminio



linee



liscio



piramide

## Davanzale / bancale



bancale interno



davanzale esterno

## La protezione tradizionale dal sole e degli sguardi indesiderati

La persiana concorre a determinare lo stile della facciata di un edificio. Grazie alla vasta scelta ed alle numerose possibilità di combinare forme, superfici, colori, lamelle e pannelli può essere soddisfatta qualsiasi richiesta individuale o esigenza architettonica.

La persiana permette di regolare l'apporto di luce ed ombra, assolvendo sia alla funzione di proteggere da sguardi indesiderati che di offrire una vista generosa verso l'esterno. Quando sono chiuse, le persiane inoltre svolgono un'azione antieffrazione, garantendo al contempo un valido isolamento termico ed acustico.

La persiana in PVC presenta un elevato valore isolante evitando la radiazione del calore. L'impiego di materiali di prima qualità e di ferramenta anticorrosiva fanno della persiana un prodotto inalterabile nel tempo, di lunga durata, robusto, resistente alle intemperie, con il vantaggio di non richiedere manutenzione.

La persiana è disponibile in tutte le più consuete versioni, spaziando dalla esecuzione più tradizionale a quella a libro o scorrevole, fino alla versione alla genovese. Sono inoltre previste applicazioni particolari, sia per l'edificio nuovo che per la ristrutturazione, al fine di consentire un montaggio eseguito in conformità con le consuetudini regionali.

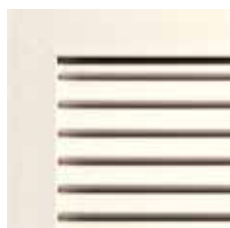

lamella aperta



lamella orientabile



pannello con doghe orizzontali



pannello con doghe verticali



pannello ornamentale





# Antoni

## Ottima stabilità grazie a:



bandelle a squadra avvitare



rinforzi in acciaio tagliati a 45° negli angoli



profilo di zoccolatura

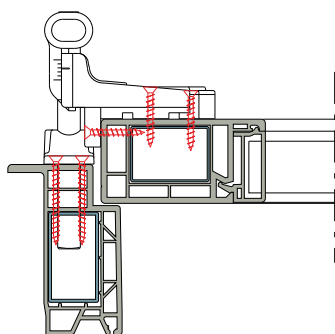

le bandelle, le piastre ed i cardini vengono avvitati al rinforzo in acciaio

## Stile rustico di elevata qualità

Gli antoni di FINSTRAL si caratterizzano per l'elevata qualità dei materiali impiegati. Vengono infatti realizzati con doghe in PVC multicamera, rinforzate in acciaio, disponibili nelle varie superfici FINSTRAL.

La gamma di antoni prevede anche l'esecuzione di modelli di valenza regionale, andando così a conservare l'estetica e la funzionalità originale del serramento nelle opere di ristrutturazione.

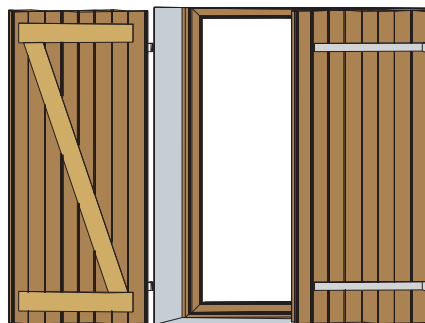
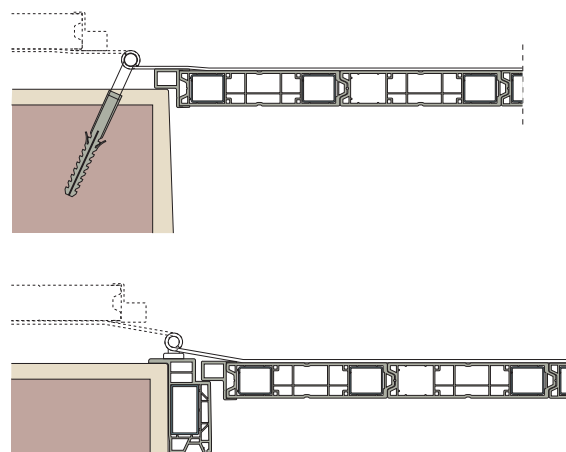

## Padovana

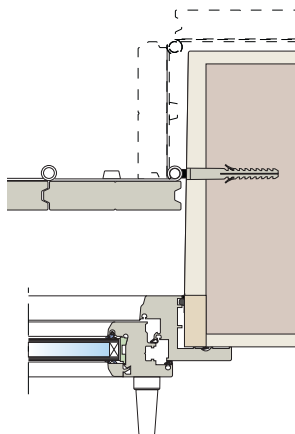

## Scuretto interno

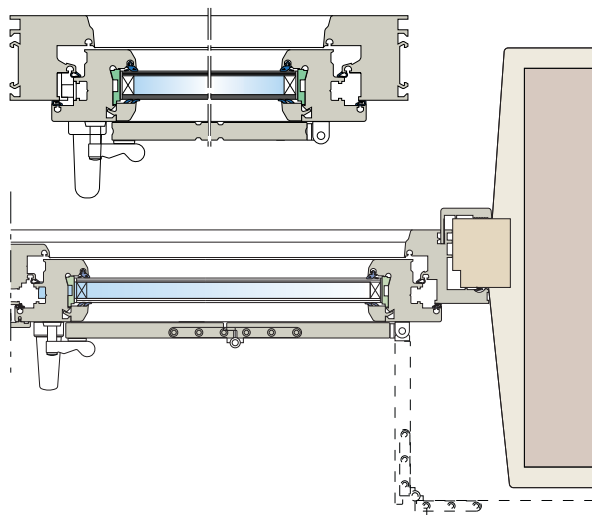

## Maneggevoli ed efficienti

L'avvolgibile assolve a numerose funzioni. Oltre a proteggere dagli sguardi indiscreti, permette di oscurare totalmente o parzialmente il locale regolandone l'ingresso di luce. Al contempo garantisce un maggiore isolamento termico ed un più elevato livello di sicurezza. Dei tre diversi tipi di comando, tutti semplici da usare, il comando a cinghia risulta quello più immediato, mentre l'arganello è silenzioso ed il comando a motore è programmabile ed offre un elevato comfort.

A seconda della situazione in cantiere, si possono scegliere diverse soluzioni di avvolgibili:

- > avvolgibile standard per cassonetto murato già predisposto
- > avvolgibile con rivestimento interno del cassonetto (maxiblocco), particolarmente indicato per le opere di rinnovo
- > miniblocco e minicassonetto esterno, quando si desiderano soluzioni complete

## Miniblocco

Il miniblocco può essere fornito con valore isolante  $U_{Rk}$  1,3 oppure  $U_{Rk}$  0,85  $W/m^2K$ . L'isolamento acustico corrisponde al valore standard di una finestra e su richiesta può essere innalzato a 40 dB.



vista dall'interno con arganello

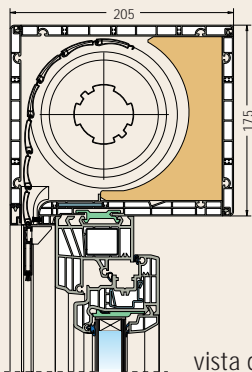

Il cassonetto e le guide degli avvolgibili vengono realizzati in tinta con il colore e la superficie della finestra e sono dotati di guarnizioni a spazzola, atte a garantire un azionamento silenzioso del telo.

vista dall'esterno del cassonetto

## Cassonetto in battuta

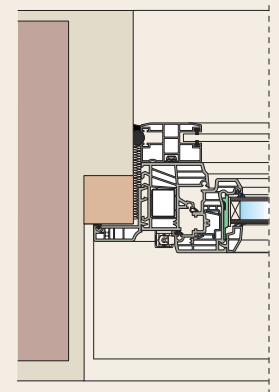
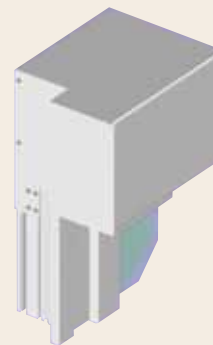

## Minicassonetto esterno



vista esterna del minicassonetto esterno

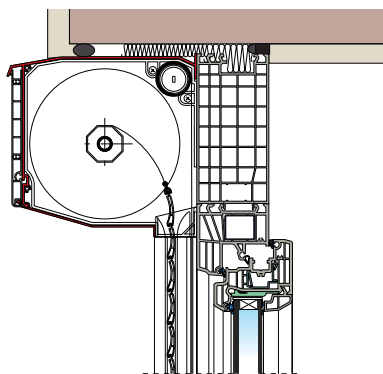

## Maxicassonetto

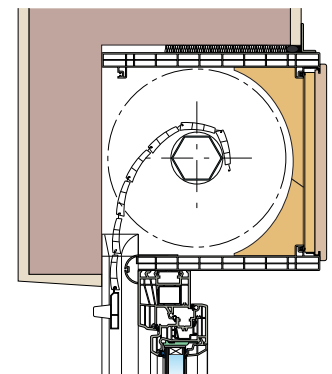

avvolgitore a incasso



arganello



motore



telecomando

# Veneziane

# Zanzariere

I teli per avvolgibile sono disponibili in due tipologie: possono essere infatti realizzati in PVC rinforzato in acciaio dall'elevato potere termoisolante, oppure in alluminio coibentato. Quest'ultima esecuzione offre elevata stabilità ed un buon isolamento termico, mentre i colori sono inalterabili anche in presenza di tonalità scure.

## Telo avvolgibile in alluminio



colori per telo in alluminio



## Telo avvolgibile in PVC



colori per telo in PVC

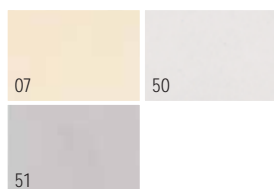

Nelle finestre combinate, le veneziane sono alloggiare tra l'anta normale e l'anta accoppiata, in posizione protetta dalle intemperie, dalla polvere e da eventuali danneggiamenti. Nella posizione di chiusura, contribuiscono a migliorare del 10% il livello di isolamento termico. La funzione principale delle veneziane è quella di regolare l'ingresso di luce, nonché di proteggere dal sole e dagli sguardi indesiderati. La veneziana incorporata nella finestra accoppiata può essere comandata mediante catenella oppure con motore. Le veneziane applicate sul lato della finestra rivolto verso la stanza vengono invece azionate unicamente con catenella.

## Raffstore esterno



Le zanzariere possono essere applicate alla finestra anche in combinazione con avvolgibili oppure persiane.

La zanzariera viene azionata lateralmente o dall'alto verso il basso. Il comando è a catenella con molla di richiamo. Le guide sono in tinta con il colore del serramento. Le zanzariere sono realizzate in fibra di vetro ad alta qualità con bordature in PVC.

## Zanzariera integrata nell'avvolgibile



zanzariera per finestre



zanzariera per porte

La gamma HKS 500, articolata in differenti collezioni di modelli, offre un'ampia scelta di elementi dal design gradevole e di ottima funzionalità. Le numerose colorazioni e superfici, i vetri decorativi, i set di maniglie ed i vari accessori permettono di realizzare il portoncino secondo i propri gusti personali.

- > esecuzione con profili in PVC pluricamera per assicurare un ottimo isolamento termico del telaio
- > massicci rinforzi in acciaio, inseriti nel battente, e raccordi angolari saldati per garantire una buona stabilità
- > doppie guarnizioni interne perimetrali per ottenere una buona tenuta ermetica ed elevati valori di isolamento acustico
- > soglia ribassata a taglio termico, adatta ai portatori di handicap nonché battente dotato di gocciolatoio
- > è possibile scegliere vetri e pannelli con spessore di 24 mm o 30 mm
- > di serie i portoncini sono dotati di ferramenta di sicurezza con nottolini di chiusura
- > è previsto anche l'allestimento con particolari dotazioni di sicurezza, comprensivi di rostri di sicurezza, serratura a doppio becco di pappagallo, catenacci di sicurezza, vetri e pannelli di sicurezza
- > i materiali di prima scelta, resistenti alle intemperie, garantiscono un'eccellente funzionalità nel tempo, mantenendo inalterato l'aspetto estetico del prodotto



744



## Portoncini con profilo battente a vista Creativ



771 + ST11



Design variabile –  
su richiesta

## Altre serie di modelli con profilo battente a vista

Rustico

Exclusiv

Linea



RU6



FD31



LA1.0



rinforzo in acciaio con raccordi angolari saldati



ferramenta di sicurezza



vetro di sicurezza

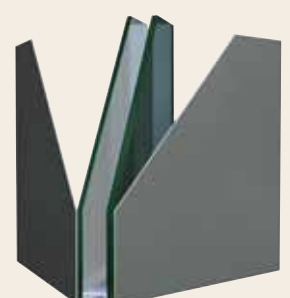

pannelli di sicurezza

# in PVC e PVC- alluminio

## Portoncini con pannello in PVC

Nova



DNG2

DNG7

DNG32

## Portoncini con pannello in PVC

Meta



DT9

DTG5

DTG6

## Portoncini con pannello in PVC-alluminio

Nova KAB



DA2

DA4

DAG4

## Portoncini con pannello in PVC-alluminio

Classic KAB



DCG2

DCG1

DCG4



catenaccio di sicurezza a scomparsa

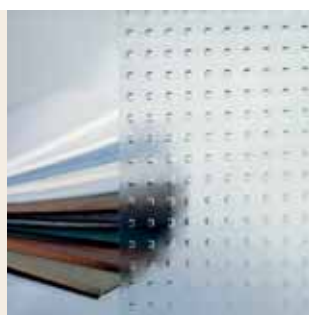

vetri decorativi



set di maniglie pregiate

**Solidità e qualità nelle rifiniture fanno delle porte d'ingresso in alluminio sistema A78 di FINSTRAL un prodotto esclusivo, elegante e di lunga durata.**

- > ottima stabilità e funzionalità garantite dallo spessore di 78 mm dei profili di ante e telai
- > le linee slanciate all'esterno ed i profili arrotondati e smussati all'interno creano un design gradevole
- > possibilità di scelta fra ante semicomplanari e tradizionali (non complanari)
- > i listelli fermavetro termoisolanti sono tagliati a 45° negli angoli
- > le giunzioni degli angoli e delle traverse sono garantite dall'impiego di squadrette ed elementi di giunzione
- > la diversa profondità del profilo della traversa o del montante permette di eseguire a regola d'arte le giunzioni ai telai ed alle ante
- > buona prestazione termoisolante assicurata dal taglio termico di 30 mm in poliammide (Uf 2,1 W/m²K)
- > soglia a taglio termico, dotata di protezione contro la pioggia battente
- > tre guarnizioni tra telaio ed anta e doppia guarnizione nella zona della soglia



## Geo



771



720-73

## Architect



T01 nero

## Light



T65 vetro trasparente



giunzione ad angolo



giunzione di traverse



# in alluminio

## Smart



S01



S17



S18

## Extra



E24



E38



E20

## Galant



G08



G01



G05

## Deco



D05



D09



D14



chiudiporta



rostri di sicurezza



telecomando per serratura elettrica

## Portatevi in casa una luminosa atmosfera di vacanza!

Esecuzioni eleganti in stile e un adattamento su misura alla costruzione esistente sono gli elementi comuni a tutte le soluzioni FINSTRAL: che si tratti dello spazio aggiunto per la casa privata, della protezione per la piscina da cui godere di un panorama generoso o della sala da pranzo di un albergo illuminata dalla luce del giorno. Una progettazione innovativa dello spazio abitativo e clienti soddisfatti in tutta Europa sono le nostre referenze migliori.



## Rinforzi in acciaio a scomparsa

il tubolare in acciaio del punto di gronda è rivestito con un profilo in PVC ad U



rinforzi in acciaio delle traverse del tetto, integrati nel profilo pluricamera

rinforzi in acciaio dei montanti integrati nel profilo in PVC

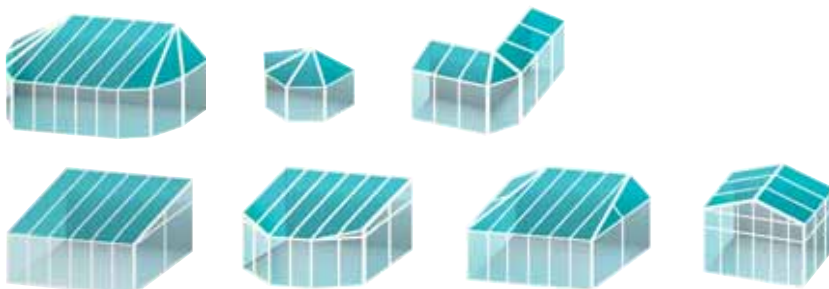

## Soluzioni personalizzate

FINSTRAL realizza verande su misura. Soluzioni personalizzate e le molteplici tipologie di realizzazione traducono i vostri sogni in realtà. Finestre panoramiche ad angolo, eleganti finestre con inglesine o la copertura di un balcone: qualsiasi esecuzione è facilmente integrabile nello stile e nell'originalità della vostra casa. Trasformate la vostra veranda in qualcosa di unico ed inconfondibile, che rispecchi le vostre esigenze ed i vostri desideri.





# Aperture di ampie dimensioni

## Porta-finestra alzante scorrevole

La porta-finestra alzante scorrevole è particolarmente indicata per aperture di elevate dimensioni, raggiungendo una larghezza massima per l'intero elemento di 5.900 mm. La soglia ribassata ed il semplice meccanismo di comando garantiscono un'ottima funzionalità ed elevata maneggevolezza. La porta-finestra può essere dotata di doppia maniglia e serratura. Intervenendo sulla ferramenta è possibile aumentare il livello di protezione antieffrazione sia in posizione di chiusura che in posizione di aerazione limitata. La porta-finestra alzante scorrevole è disponibile nelle superfici chiare di FINSTRAL nonché nella versione combinata PVC-alluminio.



dettaglio soglia

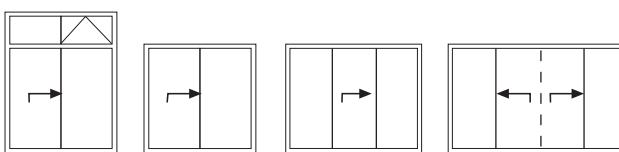

## Porta-finestra scorrevole complanare a spostamento



esecuzione a due ante

Per aprire la porta-finestra è sufficiente azionare la maniglia: i particolari dispositivi della ferramenta consentono di discostare l'anta dal telaio e farla scorrere lateralmente. Di serie sono previsti l'esecuzione a ribalta nonché 4 perni a fungo.

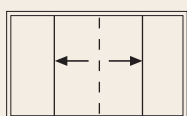

esecuzione con anta principale dotata di apertura ad anta e ribalta, realizzando un'apertura dell'intero serramento per i 2/3 della sua larghezza

## Porta-finestra scorrevole e a libro

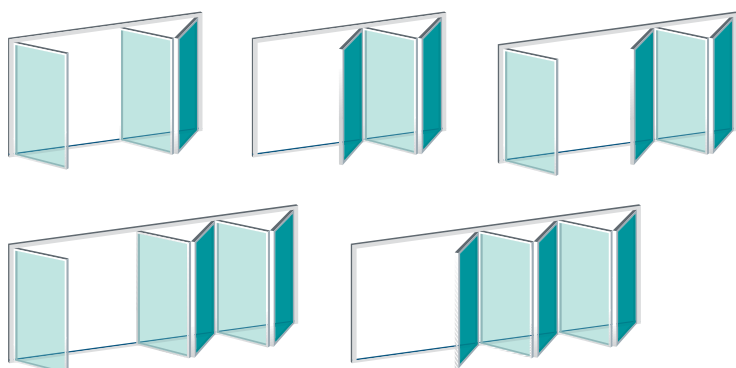

tipologie di esecuzione



porta-finestra a libro sistema 500

# Ville, case mono- e bifamiliari



Le facciate di costruzioni nuove e vecchie sono espressione di uno stile proprio ed inconfondibile. Sia negli ambienti interni che sul lato esterno devono risultare in sintonia con preferenze personali e requisiti architettonici, valorizzando la qualità di vita di chi abita nell'edificio.

Le finestre e porte di FINSTRAL danno spazio a numerose possibilità di personalizzazione per definire lo spazio abitativo secondo i propri gusti. Particolarmente apprezzate, le aperture di grandi dimensioni sono maneggevoli e facili da azionare, presentano buone prestazioni isolanti e risultano gradevoli nelle rifiniture, nelle superfici e forme.





La cultura dell'abitare assume un ruolo importante sia nelle vecchie che nelle nuove costruzioni. Soprattutto nelle opere di rinnovo di vecchie facciate andrebbe conservata l'estetica dell'edificio esistente, migliorando la qualità della vita grazie ai comfort di oggi.

Le finestre e porte di FINSTRAL conservano nel tempo le loro caratteristiche di sicurezza funzionale e di assenza di manutenzione. Le valide proprietà di isolamento termico riducono le spese energetiche dell'intero edificio, mentre l'efficace isolamento acustico crea un ambiente intimo e confortevole. Grazie alle svariate soluzioni estetiche, le finestre e porte di FINSTRAL concorrono a determinare l'immagine complessiva di una facciata, integrandosi perfettamente sia in uno stile architettonico tradizionale che moderno.



# Strutture alberghiere



Gli alberghi sono edifici complessi che richiedono elevate prestazioni in termini di funzionalità, design ed economicità. Le finestre e porte di FINSTRAL si contraddistinguono per la lunga durata, i bassi costi di manutenzione e i buoni valori di isolamento termico ed acustico.

Le vetrate di FINSTRAL consentono di arredare con gusto le sale da pranzo e di dare un tocco in più a piscine e luoghi di relax.

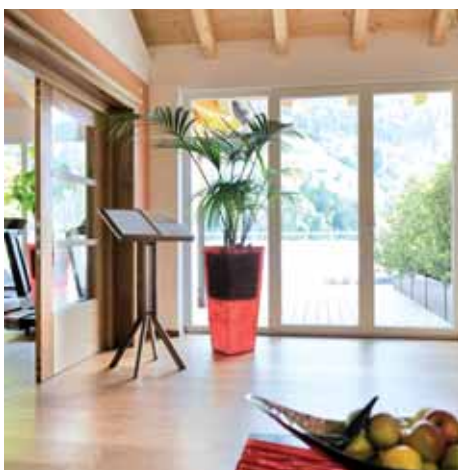





Nell'edilizia industriale sono spesso gli aspetti economici a determinare la realizzazione di una facciata. Tuttavia, è preferibile non rinunciare alla valenza estetica.

Le finestre e porte-finestre di FINSTRAL, nella versione combinata PVC-alluminio, costituiscono la sintesi vincente tra design e criteri economici, tra isolamento termico ed acustico, sicurezza, lunga durata, facilità di pulizia, determinando così il plusvalore dell'investimento.





Quando i serramenti sono esposti a sollecitazioni particolarmente elevate e a specifiche esigenze funzionali, è la combinazione ottimale del rapporto qualità-prezzo a determinarne l'impiego. Grazie ai 40 anni di esperienza nel settore ed all'utilizzo di tecnologie all'avanguardia, FINSTRAL, azienda certificata ISO 9001 e 14001, realizza serramenti di elevato valore, duraturi e certificati dalle normative RAL.



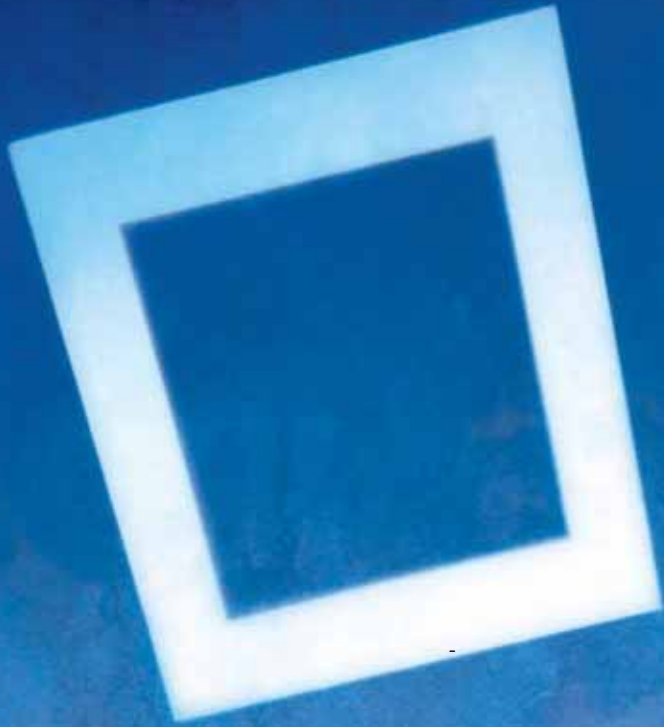

**FINSTRAL S.p.A.**

Via Gasters 1  
39054 Auna di Sotto/Renon (BZ)  
ITALIA  
Tel. +39 0471 296611  
Fax +39 0471 359086  
finstral@finstral.com  
[www.finstral.com](http://www.finstral.com)

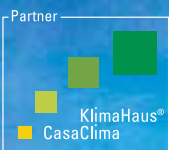

Porte, finestre e persiane

 **FINSTRAL®**

Le colorazioni visibili nei depliant possono essere diverse dal prodotto originale in quanto riportate con un procedimento di stampa  
Colorazioni di esempio, non definitive. Le immagini e i titoli illustrati in questo catalogo sono puramente illustrativi. Un'eventuale discordanza del prodotto  
La raffigurazione e la descrizione dei prodotti nei depliant hanno un valore puramente indicativo. Un'eventuale discordanza del prodotto  
fornito rispetto alla rappresentazione non costituisce motivo di reclamo, essendo l'ordine effettuato l'unico parametro di riferimento.

Cod. art. 671-0107-00-02 - 06/2011

