

DACIA



**LIBRETTO DI
ISTRUZIONI
DEL VEICOLO**

DUSTER



Benvenuti a bordo del vostro veicolo

Questo manuale utente contiene le informazioni richieste:

- conoscere il vostro veicolo e, grazie a ciò, beneficiare pienamente e nelle migliori condizioni di utilizzo di tutte le funzionalità ed i perfezionamenti tecnici di cui è dotato.
- garantire la continuità di funzionamento ottimale, osservando i semplici ma rigorosi consigli di manutenzione.
- fare fronte, senza eccessive perdite di tempo, alle operazioni che non richiedono l'intervento di un tecnico specializzato.

I pochi minuti che dedicherete alla lettura di questo manuale saranno largamente compensati dalle informazioni e dalle indicazioni fornite nonché dalle funzioni e innovazioni tecniche che scoprirete. Nel caso in cui la lettura di questo libretto vi lasciasse nel dubbio riguardo a qualsiasi argomento, i tecnici della nostra Rete si premureranno di fornirvi qualsiasi informazione complementare da voi richiesta.

Per assistenza, vedere i seguenti simboli:

 e  Visibili sul veicolo, indicano di consultare il libretto per reperire informazioni dettagliate e/o per individuare i limiti di funzionamento in funzione dell'equipaggiamento del veicolo.

→ ovunque nel manuale indica il trasferimento a una pagina.

 in un punto qualsiasi nel manuale indica un pericolo o una norma di sicurezza.

La descrizione dei modelli, indicati in questo libretto, è stata stabilita a partire dalle caratteristiche tecniche note alla data di redazione del presente documento. **Il manuale raggruppa l'insieme degli equipaggiamenti (di serie o opzionali) esistenti per questi modelli; la loro presenza sul veicolo dipende dalla versione, dalle opzioni scelte e dal paese di commercializzazione.**

Nel presente libretto di istruzioni possono inoltre essere descritti equipaggiamenti che verranno resi disponibili entro un anno a partire dalla data di pubblicazione.

Gli schemi riportati nel libretto di istruzioni sono forniti solo come esempio.

Buon viaggio al volante del vostro veicolo.

Tradotto dal francese. La riproduzione o la traduzione, anche parziale, sono proibite senza previa autorizzazione scritta del costruttore del veicolo.

SOMMARIO

Benvenuti a bordo del vostro veicolo	4	Illuminazione e segnali	127
Esterno	4	AVVISATORI ACUSTICI E LUMINOSI	132
Abitacolo	6	Tergivetri	133
Posto di guida	8	Serbatoio di carburante	139
Assistenza alla guida	10	Serbatoio reagente	145
Sicurezza a bordo	12	Guida.....	150
Identificazione di un veicolo - Etichette	14	Rodaggio	150
Vano motore (manutenzione ordinaria)	16	Avviamento, Spegnimento del motore.....	151
riparazione	18	Comando del cambio.....	161
Veicolo GPL	20	Particolarità delle versioni diesel	167
Il veicolo Hybrid	22	Particolarità delle versioni a benzina	169
Come acquisire familiarità con il veicolo	24	Freno di stazionamento	171
Veicolo HYBRID.....	24	Ambiente.....	176
Veicolo MILD HYBRID.....	30	Consigli manutenzione e antinquinamento.....	178
Veicolo GPL	32	Consigli di guida, guida ecologica	179
Carta	35	Avvisatore di perdita di pressione degli pneumatici.....	186
Chiave, telecomando	43	Trasmissione: 4 ruote motrici.....	192
Porte e parti apribili.....	48	Dispositivi di correzione e di assistenza alla guida.....	198
Nei posti anteriori.....	54	Funzioni di assistenza alla guida aggiuntive	204
Posti posteriori	57	Limitatore di velocità	238
Cinture di sicurezza	60	Regolatore di velocità	241
Dispositivi di sicurezza addizionali	64	Regolatore di velocità adattivo Stop and Go	244
Sicurezza dei bambini	74	Parcheggio assistito	257
Seggiolini per bambini	80	Chiamata di emergenza	271
Sicurezza dei bambini: disattivazione, attivazione dell'airbag passeggero anteriore	90	Comfort.....	274
Posto di guida	93	Aeratori, riscaldamento e climatizzazione.....	274
computer di bordo.....	98	Equipaggiamento multimediale.....	288
Spie.....	117	Equipaggiamento abitacolo	293
Sterzata	123	Vani portaoggetti nell'abitacolo.....	299
Retrovisori.....	125	Trasporto di oggetti.....	305

SOMMARIO

Manutenzione.....	313
Accesso al motore, livelli	313
Batteria:	323
Pulizia	327
Consigli pratici.....	331
Pneumatici	331
riparazione	346
Fari, luci: sostituzione delle lampadine.....	353
Spazzole dei tergivetri: sostituzione	364
Fusibili.....	366
Predisposizione autoradio	370
Installazione e utilizzo di accessori.....	371
anomalie di funzionamento.....	373
Caratteristiche tecniche	379
Informazioni sul veicolo	379
Pezzi di ricambio e riparazioni.....	388
giustificativi di manutenzione.....	389
Controllo anticorrosione.....	395

ESTERNO

1

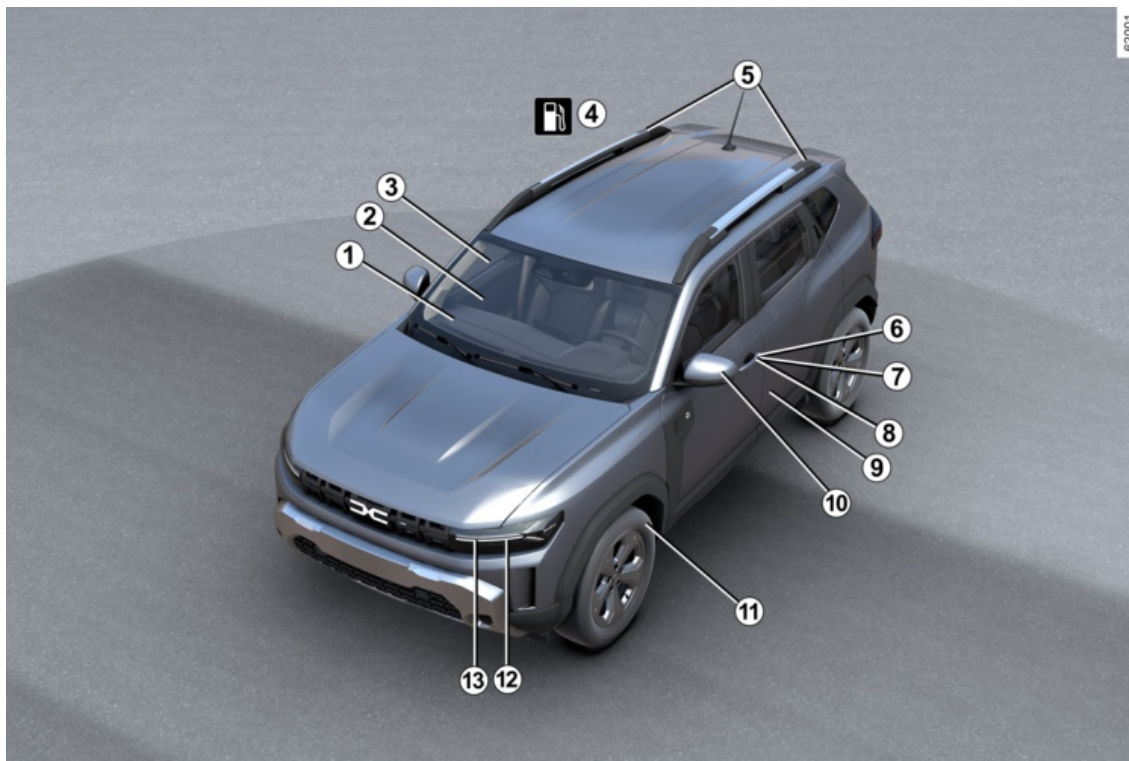

4 - Benvenuti a bordo del vostro veicolo

ESTERNO

- 1** Disappannamento → **277** e → **281**
- 2** Tergivetri anteriori → **133**
- 3** Alzavetri elettrici → **293**
- 4** Rifornimento di carburante/GPL → **139**
- 5** Barre del tetto → **309**
- 6** Chiave/telecomando → **43**
- 7** Carta → **35**
- 8** Bloccaggio/sbloccaggio delle porte → **50**
- 9** Manutenzione carrozzeria → **327**
- 10** Retrovisori → **125**
- 11** Pneumatici → **331**
- 12** Luci: funzionamento → **127**
- 13** Luci: sostituzione → **353**

ABITACOLO

1

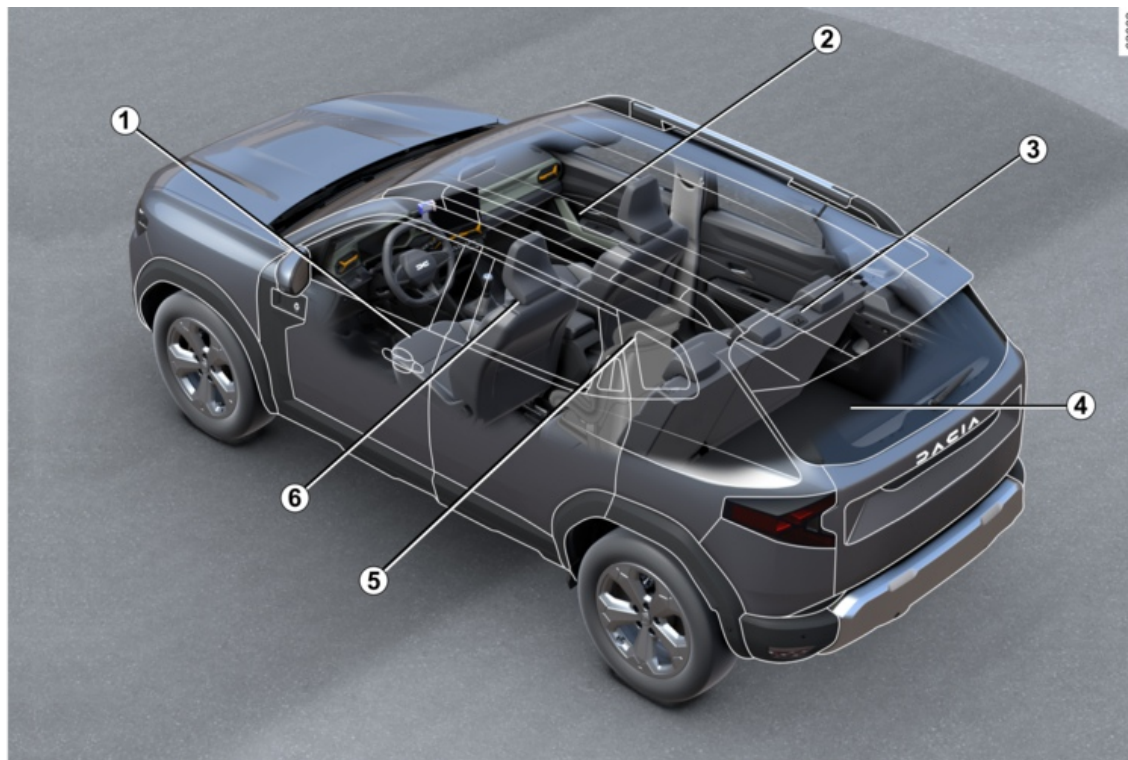

ABITACOLO

- 1** Regolazione della posizione di guida → **60**
- 2** Funzionalità/vani portaoggetti dell'abitacolo → **299**
- 3** Sedile unico posteriore → **58**
Poggiatesta posteriori → **57**
- 4** Vani portaoggetti del bagagliaio → **305**
- 5** Sicurezza dei bambini → **74**
- 6** Sedili anteriori → **54**
Poggiatesta anteriori → **54**

POSTO DI GUIDA

1

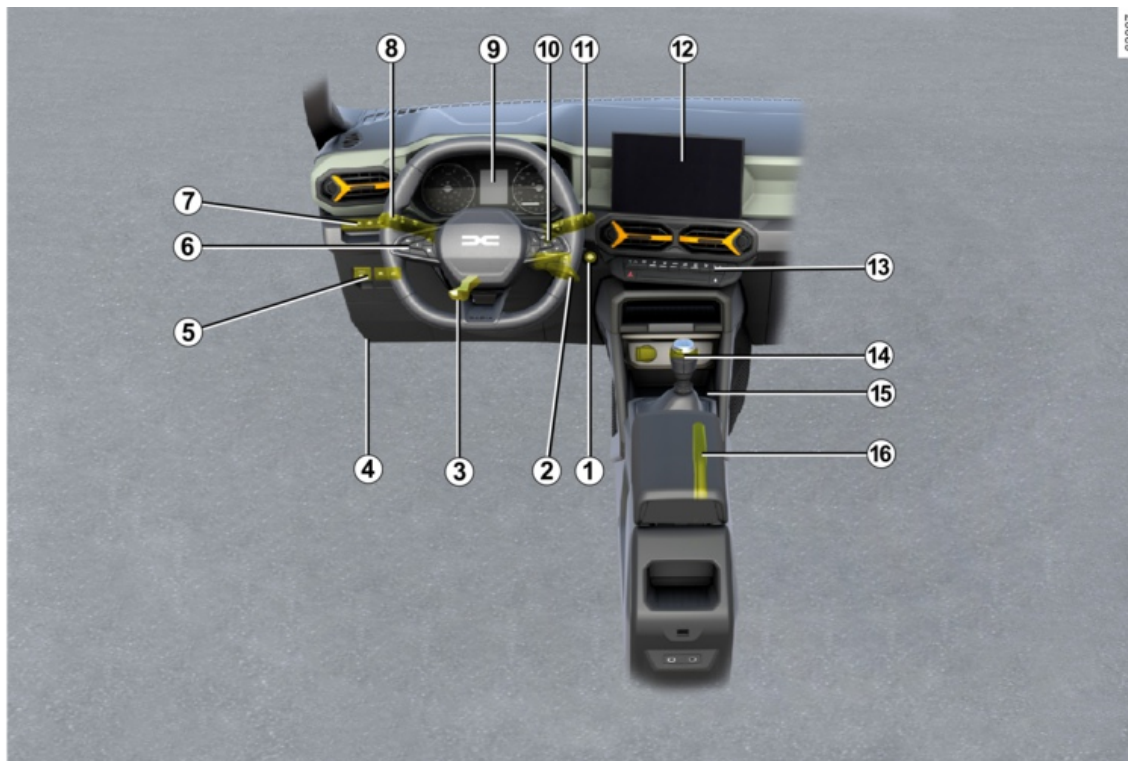

8 - Benvenuti a bordo del vostro veicolo

POSTO DI GUIDA

- 1 Pulsante di avviamento/spengimento del motore → 153**
- 2 Contattore di avviamento a chiave → 151**
- 3 Regolazione del volante → 123**
- 4 Rilascio del cofano → 313**
- 5 Comando GPL → 32**
- Freno di stazionamento assistito → 171
- 6 Limitatore di velocità → 238**
- Regolatore di velocità → 241
- A seconda del veicolo, il regolatore velocità adattivo Stop and Go → 244
- 7 Comandi:**
 - My Safety → 204 ;
 - regolazione dell'altezza dei fari → 130;
 - modalità ECO → 179;
 - Stop and Start → 157.
- 8 Illuminazione esterna → 127**
- 9 Quadro della strumentazione → 117**
- 10 Comandi del computer di bordo → 98**
- 11 Levette del tergicristallo/lavavetro → 133**
- 12 Frontale multimediale → 288**
- 13 Sedili riscaldati → 54**
- Riscaldamento/climatizzazione → 277
- 14 Leva del cambio → 161**
- 15 Area di ricarica telefono/portaoggetti → 288**
- 16 Freno di stazionamento → 171**

ASSISTENZA ALLA GUIDA

1

62003



ASSISTENZA ALLA GUIDA

- ABS (antibloccaggio delle ruote) ➔ **198**
- ESC (controllo dinamico della stabilità) ➔ **198**
- Servofreno ➔ **198**
- Assistenza alla partenza in salita ➔ **198**
- Sistema di controllo della trazione ➔ **198**
- Stop and Start ➔ **157**
- My Safety ➔ **204**
- Prevenzione uscita dalla carreggiata ➔ **205**
- Avviso di angolo morto ➔ **213**
- Avvertenza di distanza di sicurezza ➔ **218**
- Frenata attiva di emergenza ➔ **222**
- Avvertenza vigilanza conducente ➔ **230**
- Rilevamento cartelli stradali ➔ **232**
- Limitatore di velocità ➔ **238**
- Regolatore di velocità ➔ **241**
- regolatore di velocità adattivo Stop and Go ➔ **244**
- Park Assist ➔ **257**
- Telecamera di retromarcia ➔ **263**
- Telecamera multivista ➔ **266**
- Avvisatore di perdita di pressione degli pneumatici ➔ **186**

SICUREZZA A BORDO

1

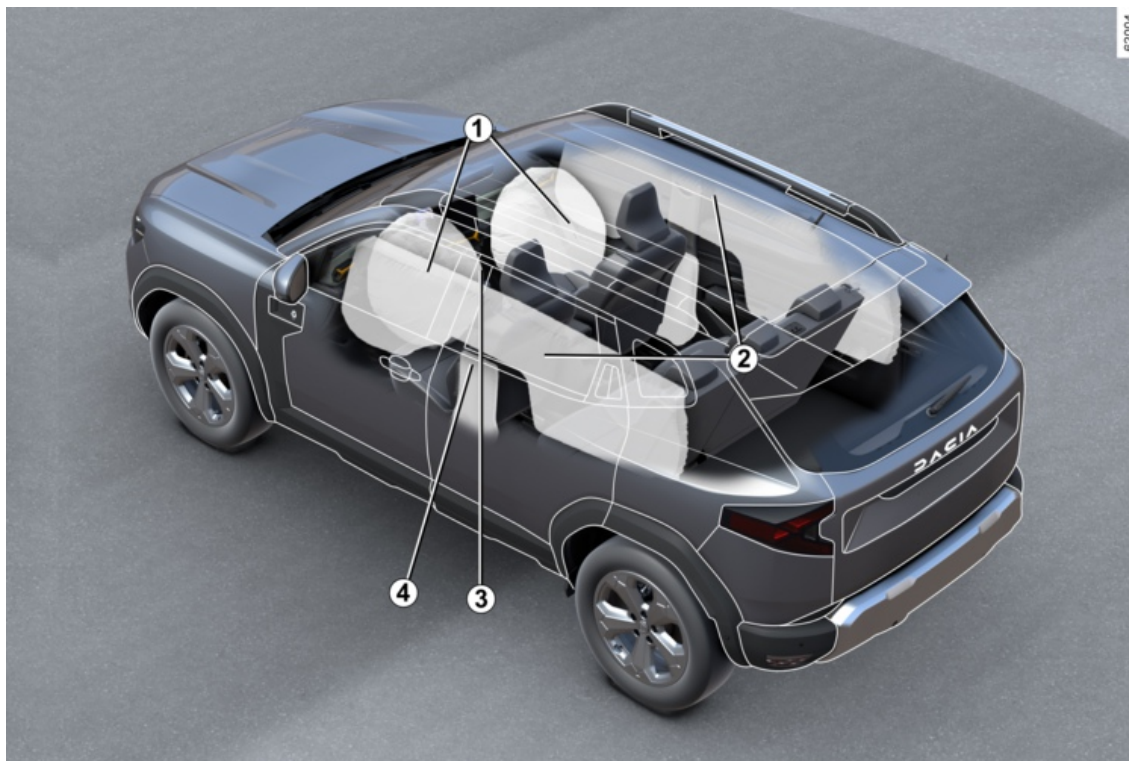

SICUREZZA A BORDO

1 Airbags Anteriore ➔ **64**

Inibizione airbag passeggero anteriore ➔ **90**

2 Airbags tendine ➔ **70**

3 Cinture di sicurezza ➔ **60**

4 Airbags laterali ➔ **70**

IDENTIFICAZIONE DI UN VEICOLO - ETICHETTE

1

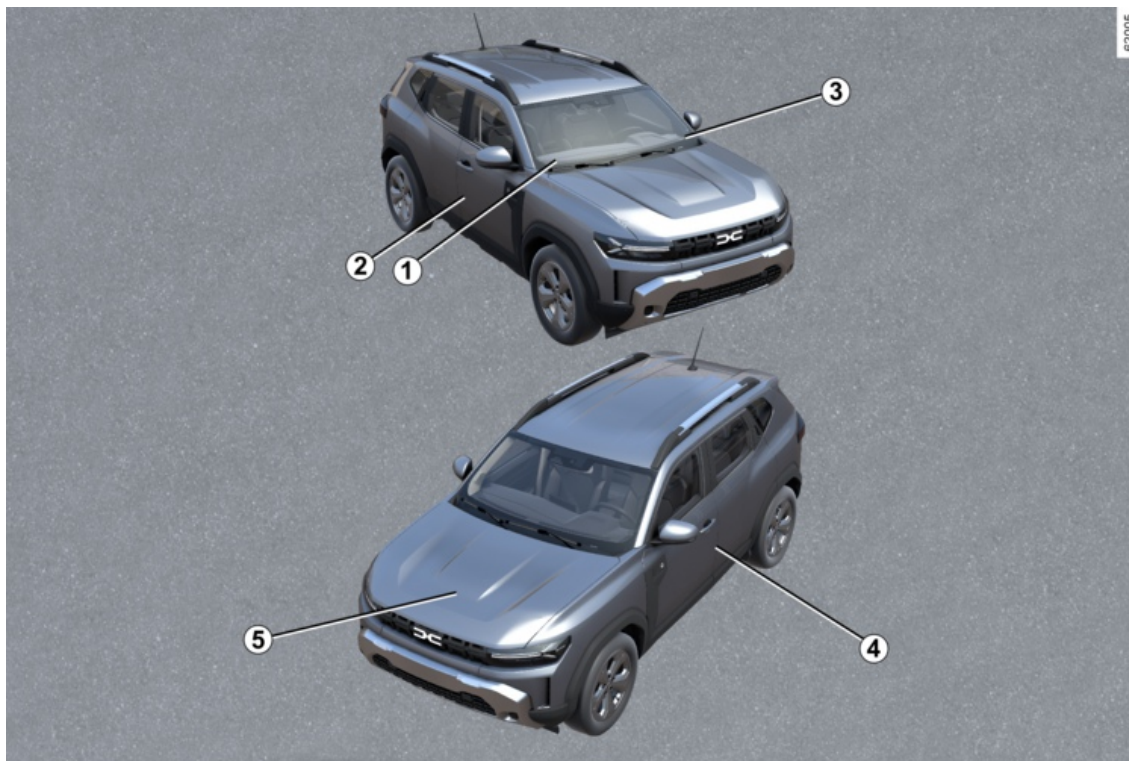

IDENTIFICAZIONE DI UN VEICOLO - ETICHETTE

- 1** Informazioni tecniche per i servizi di emergenza ➔ **380**
- 2** Targhetta d'identificazione veicolo ➔ **379**
- 3** Promemoria numero di identificazione veicolo ➔ **379**
- 4** Etichette di pressione di gonfiaggio degli pneumatici ➔ **186 ➔ 334**
- 5** Identificazione motore ➔ **380**

VANO MOTORE (MANUTENZIONE ORDINARIA)

1

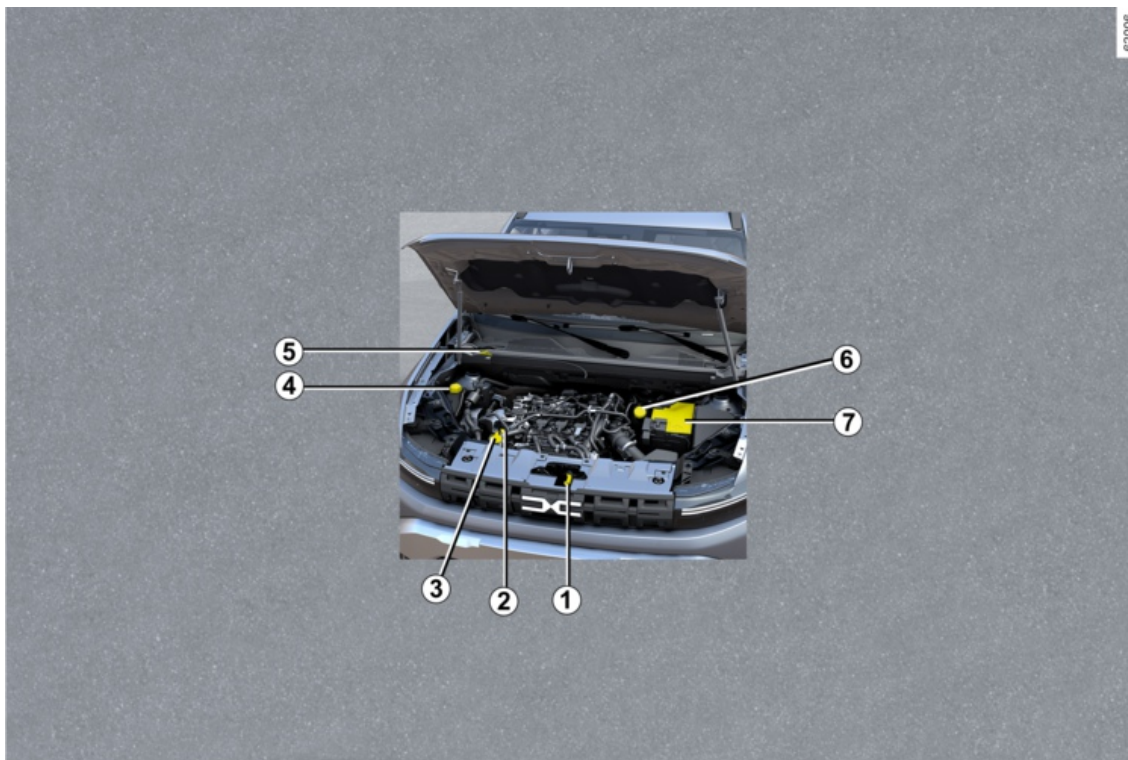

62006

VANO MOTORE (MANUTENZIONE ORDINARIA)

- 1** Apertura del cofano → **313**
- 2** Astina livello olio motore → **314**
- 3** Tappo del serbatoio dell'olio motore → **314**
- 4** Liquido di raffreddamento → **318**
- 5** Prodotto lavavetri → **320**
- 6** Liquido dei freni → **320**
- 7** Batteria → **24** → **323** → **348**

RIPARAZIONE

1

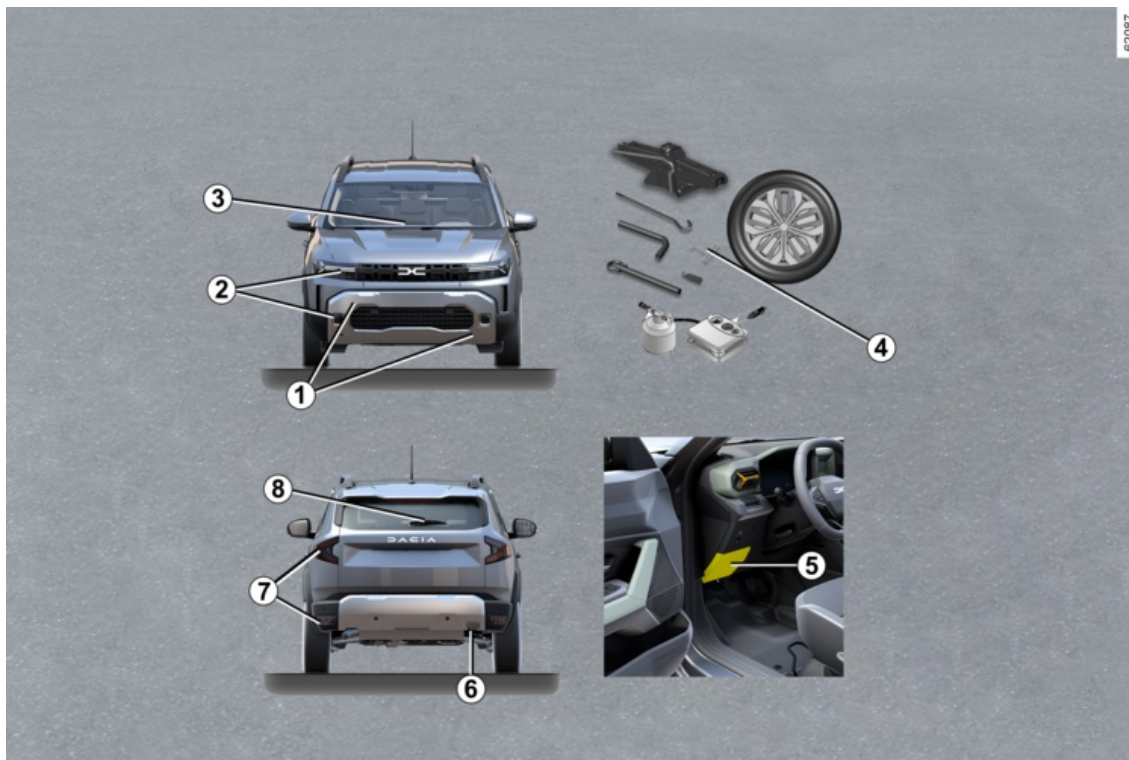

RIPARAZIONE

- 1** Punto di traino anteriore ➔ **346**
- 2** Sostituzione delle lampadine dei fari ➔ **353**
- 3** Sostituzione delle spazzole del tergicentro ➔ **364**
- 4** Foratura: attrezzi ➔ **339**
- Ruota di scorta ➔ **340**
- Sostituzione di una ruota ➔ **343**
- 5** Fusibili ➔ **366**
- 6** Punto di traino posteriore ➔ **346**
- 7** Sostituzione delle lampadine delle luci posteriori ➔ **354**
- 8** Sostituzione della spazzola del tergicentro posteriore ➔ **364**

VEICOLO GPL

1

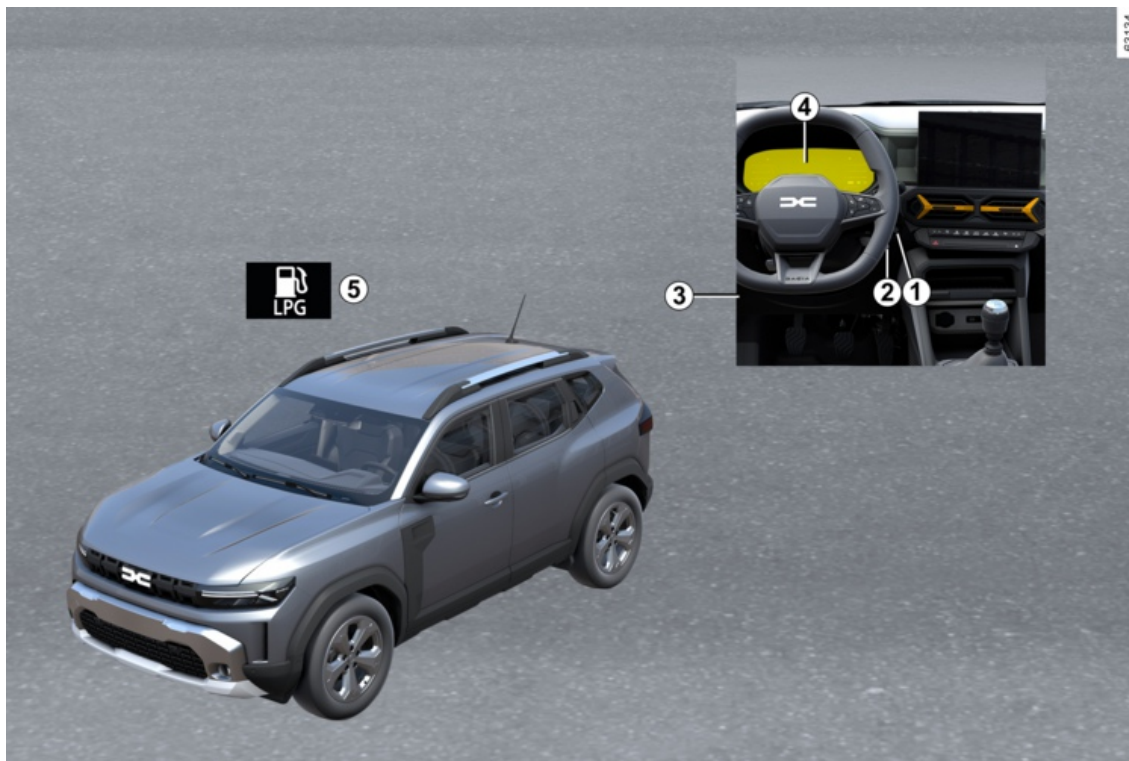

VEICOLO GPL

- 1** Avviamento, arresto del motore: veicolo con chiave ➔ **151**
- 2** Avviamento, spegnimento del motore: veicolo con carta ➔ **153**
- 3** Comando GPL ➔ **32**
- 4** Computer di bordo ➔ **98**
- 5** Riempimento GPL ➔ **139**

IL VEICOLO HYBRID

1

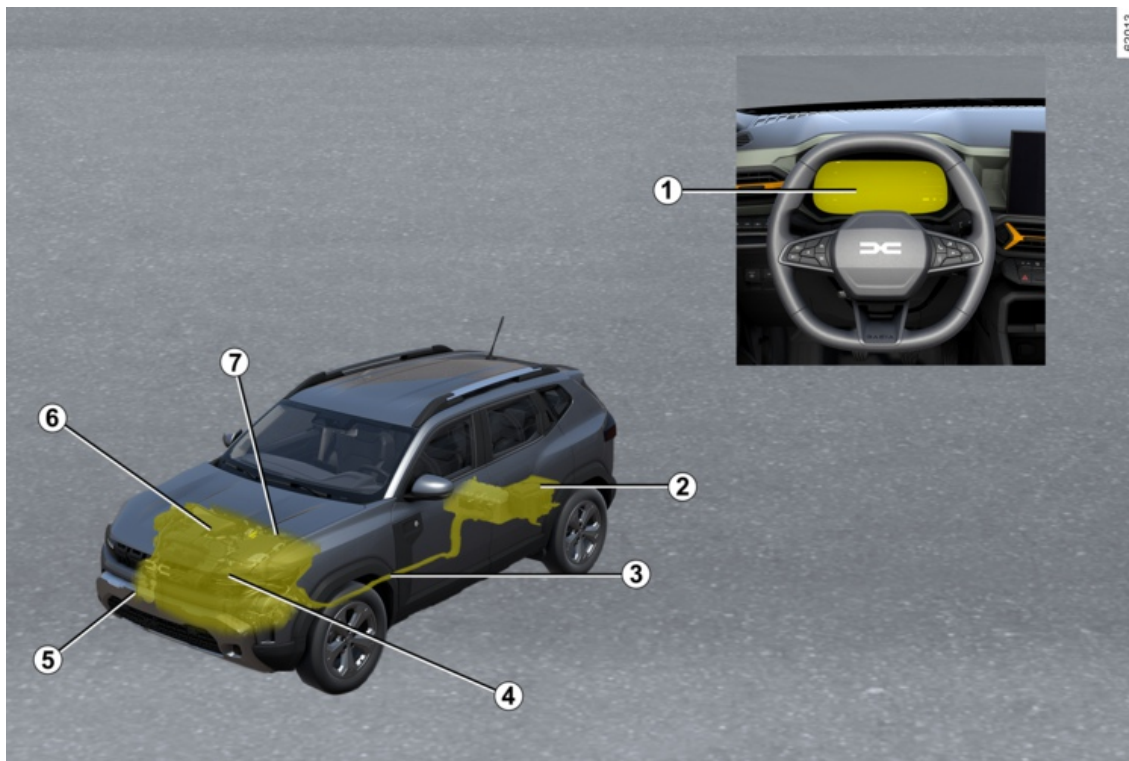

IL VEICOLO HYBRID

Hybrid Sistema del veicolo : introduzione → 24

Hybrid Sistema del veicolo : raccomandazioni importanti → 29

1 Spie → 117

Display e indicatori → 108

Econometro → 182

2 Batteria → 24 → 323 → 325 → 348

3 Cavi di alimentazione arancioni → 24

4 Motorino elettrico → 24

5 Traino, soccorso → 346

6 Motore a combustione → 24

7 Liquido di raffreddamento → 318

VEICOLO HYBRID

Introduzione

2

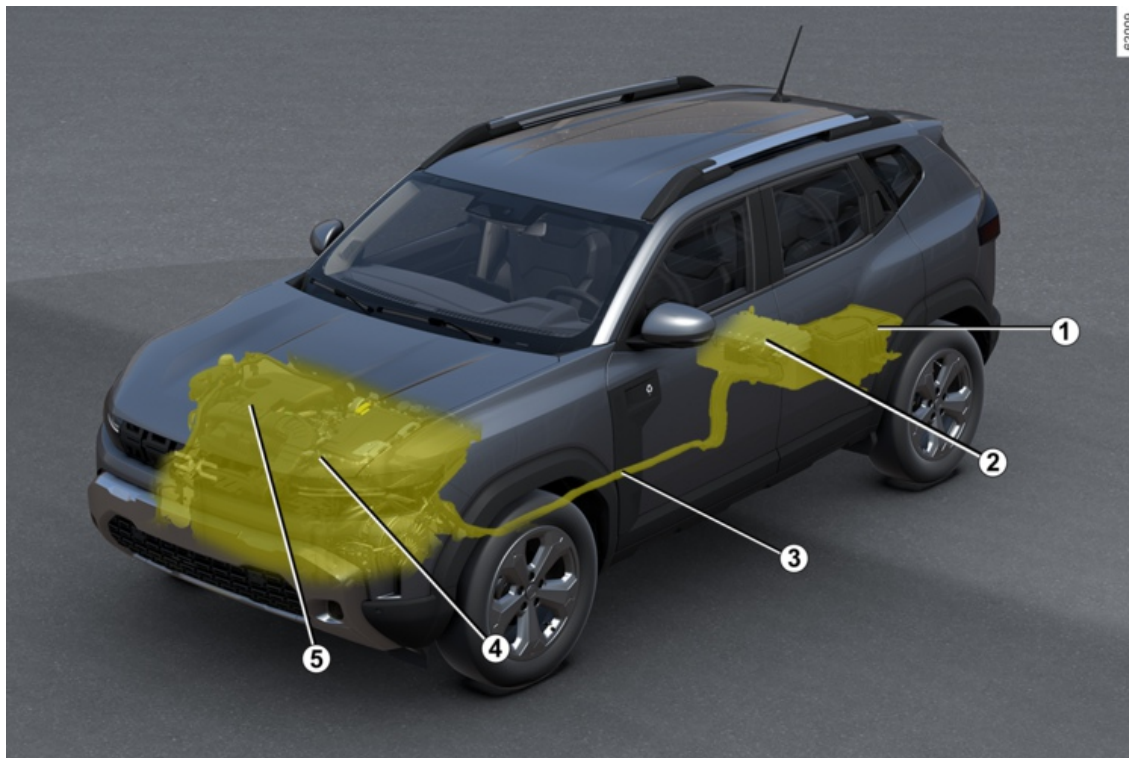

VEICOLO HYBRID

- 1 Batteria secondaria "12 V"
- 2 Batteria di trazione da "230 volt"
- 3 Cablaggio di potenza elettrica di color arancione
- 4 Motorino elettrico
- 5 Motore a combustione

Il sistema del veicolo Hybrid utilizza un motore elettrico per migliorare le prestazioni del motore a combustione (accelerazione, avviamento e così via).

Il veicolo dispone di maggiore coppia in accelerazione e consuma meno carburante.

Il veicolo può muoversi anche in modalità di funzionamento completamente elettrico senza assistenza da parte del motore a combustione, utilizzando l'energia accumulata nella batteria di trazione da "230 V".

Batterie

Il veicolo Hybrid è dotato di due tipi di batteria:

- una batteria di trazione da "230 V";
- una batteria secondaria "12 V".

Batteria di trazione da "230 volt"

Questa batteria, situata sotto il pianale posteriore, accumula l'energia necessaria per il corretto funzionamento del motore elettrico.

Come tutte le batterie, si scarica quando viene utilizzata. La batteria di trazione viene caricata:

- durante le fasi di decelerazione del veicolo;
- quando il motore a combustione si avvia automaticamente per fungere da generatore.

L'autonomia del vostro veicolo in modalità di funzionamento elettrico dipende dal livello di carica della batteria di trazione, nonché dallo stile di guida e dai componenti che consumano energia (aria condizionata, sistema di riscaldamento ecc.).

In caso di scarica della batteria di trazione, solo il motore a combustione fa muovere il veicolo fino a quando la batteria di trazione non è sufficientemente ricaricata.

Se il veicolo è parcheggiato per un lungo periodo di tempo, avviare il motore a intervalli regolari (circa una volta al mese) e verificare che la spia



sia visualizzata in blu sul quadro della strumentazione. In tal caso, la batteria deve essere ricaricata: lasciare il motore acceso fino a quando la spia non diventa blu ➔ **108**.

La mancata osservanza di questa precauzione può causare danni alla batteria di trazione e rendere impossibile l'avviamento del veicolo.

Batteria secondaria "12 V"

La batteria secondaria "12 V", situata nel bagagliaio, fornisce l'energia necessaria per aprire/chudere il veicolo e far funzionare l'equipaggiamento.

Nota: la batteria secondaria "12 Volt" non partecipa all'avviamento del motore. Ciò è fornito dal sistema Hybrid.



Il sistema elettrico del veicolo Hybrid utilizza circa 230 V CC (corrente diretta)

Il sistema può raggiungere temperature elevate, mentre e dopo che si disinserisce il contatto. Rispettare i messaggi di avvertenza riportati sulle etichette presenti nel veicolo.

Qualsiasi intervento o modifica sul sistema elettrico da "230 V" (componenti, cavi, connettori, batteria di trazione) è rigorosamente vietato a causa dei rischi che può comportare per la vostra sicurezza. Contattare un rappresentante del marchio.

Rischio di gravi ustioni o scarche elettriche con conseguenze anche mortali.

A



Il simbolo **A** identifica gli elementi elettrici del veicolo che possono presentare rischi per la sicurezza.

61607

Circuito elettrico da "230 V"

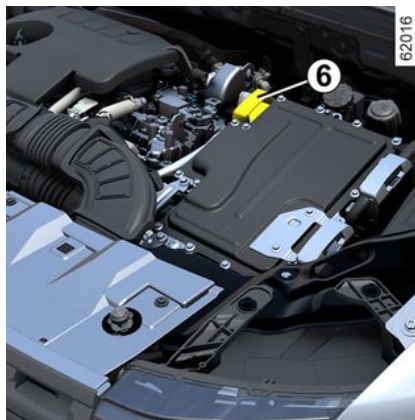

Il circuito elettrico da "230 V" può essere identificato dai cavi arancioni **6** e dai componenti che espongono il simbolo .

Rumore

I veicoli Hybrid sono particolarmente silenziosi in modalità di funzionamento elettrico. È un funzionamento a cui probabilmente non siete ancora abituati. Altrettanto dicasi per gli altri utenti della strada, per i quali è difficile rendersi conto se il veicolo è in movimento.

Per avvisare le persone della presenza del veicolo, quest'ultimo è dotato di un

avvisatore acustico per pedoni. In modalità di funzionamento elettrico, il sistema si attiva automaticamente. Il suono viene emesso quando il veicolo viaggia a una velocità compresa tra 1 km/h e 30 km/h circa.

Poiché il motore elettrico è silenzioso, si sentiranno rumori che potrebbero sembrare insoliti (rumori aerodinamici, di pneumatici e così via), nonché rumori legati al funzionamento del sistema Hybrid (ad esempio il raffreddamento della batteria di trazione).

Avvisatore acustico pedoni

L'avvisatore acustico consente quindi di avvisare gli altri utenti della strada, in particolare pedoni e ciclisti, della vostra presenza.

All'avviamento del motore, l'avvisatore acustico pedoni viene attivato automaticamente. Il suono viene emesso quando il veicolo viaggia a una velocità compresa tra 1 km/h e 30 km/h circa.

In caso di guasto dell'avvisatore acustico, sul quadro della strumentazione viene visualizzato il messaggio "Difetto suono esterno". Rivolgetevi ad un Rappresentante del marchio.

VEICOLO HYBRID



Il veicolo Hybrid è molto silenzioso. Quando si scende dal veicolo, verificare sempre che il selettore del cambio sia in posizione **P**, inserire il freno di stazionamento e disinserire l'accensione.
RISCHIO DI GRAVI LESIONI.

Funzionamento

Il sistema Hybrid seleziona il motore a combustione e/o il motore elettrico in base allo stile di guida (tranquilla o sportiva e così via) e alle condizioni del traffico.

Intemperie, strade allagate:





Non guidate su una strada allagata se l'altezza dell'acqua supera la parte inferiore dei cerchi.

Indicatore di flusso di energia 1

62292



A seconda della modalità di guida selezionata, la spia **1** rappresenta i flussi di energia tra:

-  il gruppo elettrico (batteria di trazione e motore elettrico);
-  il motore a combustione;

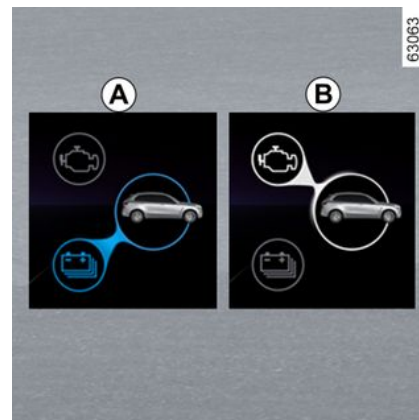

63063

2

Il colore dei flussi varia:

- blu: energia elettrica;
- bianco: energia prodotta dal motore a combustione.

Flusso "Trazione elettrica" **A**

Il gruppo elettrico viene utilizzato per muovere il veicolo.

Flusso "Trazione motore a combustione" **B**

Il motore a combustione viene utilizzato per muovere il veicolo.

VEICOLO HYBRID

2

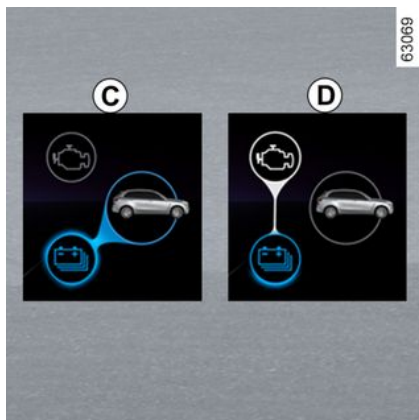

Flusso "Recupero di energia" C

Quando si solleva il piede dal pedale dell'acceleratore o si preme il pedale del freno, il motore elettrico e/o il sistema di frenata rigenerativa converte l'energia prodotta dalla decelerazione del veicolo in energia elettrica.

Ciò permette di frenare il veicolo e ricaricare la batteria di trazione.

Flusso D "Produzione di energia"

Il motore a combustione ricarica la batteria di trazione.

Nota: è possibile avere una combinazione di flussi diversi (ad esempio associando il flusso **A** e quello **B**, vengono utilizzati il motore a combustione e quello elettrico per muovere il veicolo).



Casi particolari

Quando la batteria di trazione raggiunge il livello massimo di carica, il freno motore viene ridotto temporaneamente. La guida dovrà essere adattata di conseguenza.



Il freno motore non può in alcun caso sostituirsi alla pressione del pedale del freno.

Modalità di guida completamente elettrica

62294

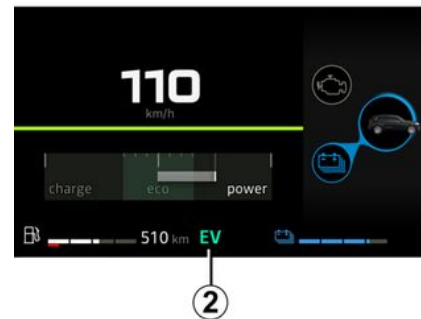

Sul quadro della strumentazione viene

visualizzata la spia **EV** per indicare che il sistema Hybrid sta utilizzando solo il gruppo elettrico per muovere il veicolo.

Importanti raccomandazioni



Leggete attentamente le seguenti istruzioni. L'inosservanza di queste istruzioni può comportare un **rischio d'incendio, di ustioni gravi o di scariche elettriche con conseguenze anche mortali.**

In caso di incidente o di urto

In caso di incidente o di urto sul lato inferiore del veicolo (ad esempio un contatto con un palo, un marciapiede o altro tipo di arredo urbano), il circuito elettrico o la batteria di trazione si potrebbe danneggiare.

Fate controllare il vostro veicolo da un Rappresentante del marchio.

Non toccare mai i componenti da "230 V" o i cavi arancioni esposti e visibili dall'interno o dall'esterno del veicolo.

In caso di danneggiamento grave della batteria di trazione, potrebbero verificarsi alcune perdite:

- non toccare per alcun motivo i liquidi (fluidi e così via) fuoriusciti dalla batteria di trazione;
- in caso di contatto con parti del corpo, risciacquate abbondantemente con acqua e consultate al più presto un medico.

In caso di incendio

In caso di incendio, uscire ed evacuare il veicolo, contattare i servizi di emergenza e informarli che il veicolo è un modello Hybrid.

Utilizzate esclusivamente agenti estinguenti di tipo ABC o BC compatibili con impianti elettrici in fiamme. Non utilizzare acqua o altri agenti estinguenti.

In tutti gli altri casi di danneggiamento del circuito elettrico, rivolgetevi alla Rete del marchio.

Per qualsiasi esigenza di traino

Consultare il paragrafo "Traino, soccorso" ➔ 346.

Lavaggio del veicolo

Non lavare mai il vano motore e la batteria di trazione da "230 V" con una macchina ad alta pressione.

Rischio di danneggiamento del circuito elettrico.

Rischio di scarica elettrica con conseguenze anche mortali.

VEICOLO MILD HYBRID

Introduzione

2

Il sistema Mild Hybrid migliora le prestazioni del motore. Il veicolo dispone di maggiore coppia in accelerazione e consuma meno carburante.

Batteria secondaria "48 V"

Il veicolo Mild Hybrid è dotato di una batteria secondaria "48 V" → 326.

Situata sotto il sedile passeggero anteriore, questa batteria accumula l'energia recuperata durante la fase di decelerazione. Questa energia viene utilizzata dal sistema Mild Hybrid in modo da fornire coppia addizionale al motore a combustione.

Se il veicolo rimane parcheggiato per molto tempo, avviare il motore a intervalli regolari (circa una volta al mese) per circa 15 minuti per ricaricare la batteria secondaria "48 V".

La mancata osservanza di questa precauzione può causare danni alla batteria e rendere impossibile l'avviamento del veicolo.

Circuito elettrico da 48 V

A



61607

Il circuito elettrico "48 volt" è riconoscibile dai cavi gialli e dai componenti

contrassegnati dal simbolo

Il simbolo **A** identifica gli elementi elettrici del veicolo che possono presentare rischi per la sicurezza.



La batteria secondaria non richiede manutenzione. Non deve essere aperta o non si deve aggiungere un liquido.

Rischio di scarica elettrica.

Aeratore 1



62166

Assicurarsi che nessun oggetto né liquidi entrino nell'aeratore **1**.

Se un oggetto entra nell'aeratore o vi sono perdite di liquido, contattate un rappresentante del marchio.

Nota: è possibile che dal sedile anteriore destro si sentano rumori di ventilazione mentre il sistema di raffreddamento della batteria di trazione è in funzione.

Se sul quadro della strumentazione viene visualizzato il messaggio "48V raffreddamento della batteria: ostruito sotto griglia sedile", liberare lo sfianto da eventuali ostruzioni.

VEICOLO MILD HYBRID

Se il messaggio persiste dopo che l'aeratore è stato liberato, consultare la Rete del marchio.



Fare attenzione a non ostruire l'aeratore **1**.

Se lo sfiato è ostruito (ad esempio a causa di un oggetto), la batteria di trazione potrebbe surriscaldarsi e ostacolare le prestazioni del motore elettrico.

VEICOLO GPL

Particolarità delle versioni a GPL

Questi veicoli funzionano a doppia alimentazione con due tipi di carburante: GPL e benzina.

Sono dotati di due serbatoi separati
➔ 139.

Che cos'è il GPL



Gas di petrolio liquefatto conforme allo standard EN 589 o alle normative nazionali equivalenti.

È "riconoscibile" dal suo odore caratteristico.



Comando di selezione della modalità carburante GPL/benzina 1

Consente di passare manualmente da una modalità di carburante all'altra.

La spia **LPG** si accende in grigio sul quadro della strumentazione per indicare che il sistema è in attesa che siano soddisfatte le condizioni richieste prima di passare alla modalità GPL.

La spia **LPG** si accende in bianco o, a seconda del veicolo, in verde per indicare che la modalità GPL è attivata.



Spia del livello di carburante

Il display **2** indica il livello nel serbatoio GPL.

La quantità di GPL è un valore indicativo.

Il messaggio "Livello GPL basso" compare accompagnato dalla spia **LPG** che si accende in bianco o, a seconda

del veicolo, in verde, e la spia **LPG** si accende sul computer di bordo **2** accompagnata da un segnale acustico. Indica che il serbatoio è quasi vuoto e che il motore funziona utilizzando il serbatoio del carburante di riserva.

Premere il contattore **3 "OK"**, **4 o 5** per cancellare il messaggio e spegnere le spie.

Avviamento del motore

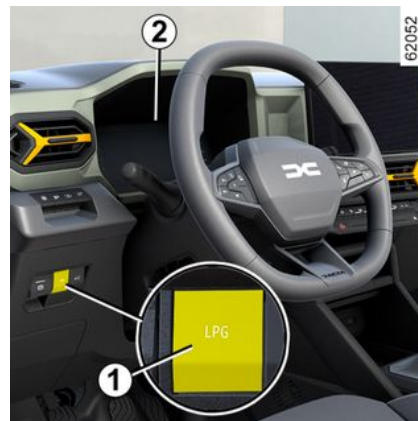

VEICOLO GPL

L'avviamento del motore si esegue sempre a benzina.

- Per veicoli con chiave → 151.
- Per veicoli con carta → 153.

Nota: se la modalità GPL è attivata all'avviamento del motore, il sistema passa temporaneamente alla modalità

"Benzina": la spia **LPG** si accende in verde senza che venga prodotto alcun segnale acustico e il display **2** indica che la modalità Benzina è attivata.

Non appena le condizioni richieste sono soddisfatte (livello di temperatura del motore e così via), il sistema passa automaticamente alla modalità GPL: la

spia **LPG** si accende in bianco o, a seconda del veicolo, in verde.

Cambio di carburante durante la guida

Per passare manualmente dalla modalità benzina a quella GPL

Premere il comando **1**.

Il passaggio al GPL viene effettuato durante la prima accelerazione:

- il livello di carburante GPL viene attivato sul display **2**;
- la spia **LPG** si accende in grigio per confermare la scelta della modalità GPL, poi si accende in bianco o, a se-

conda del veicolo, in verde quando è attiva la modalità GPL.

Per passare manualmente dalla modalità GPL a quella a benzina

Rilasciare il pedale dell'acceleratore e premere il comando **1**.

La spia **LPG** si spegne e il display **2** indica che è stata attivata la modalità Benzina.

 Per accedere alle informazioni e ripristinare le impostazioni di utilizzo GPL → 100.



Se il serbatoio del carburante è vuoto, il veicolo non può avviarsi o guidare solo in modalità GPL.

Il funzionamento a doppia alimentazione con GPL/benzina richiede la presenza di benzina (per l'avviamento, forti accelerazioni, basse temperature e così via).

Se la spia arancione  si accende sul quadro della strumentazione accompagnata da un segnale acustico, riempire il serbatoio con almeno 8 litri di carburante.

Passaggio automatico dalla modalità GPL alla modalità benzina

A seconda del veicolo, in alcune condizioni di utilizzo, il sistema può decidere di tornare temporaneamente in modalità benzina.

La spia **LPG** si accende in grigio per avvertire il conducente.

Se le condizioni si verificano di nuovo, torna automaticamente alla modalità

GPL e la spia **LPG** si accende in

VEICOLO GPL

bianco o, a seconda del veicolo, in verde.

Nota: dopo diversi tentativi senza successo, il sistema potrebbe rimanere in modalità Benzina per il percorso corrente. Un nuovo tentativo può essere effettuato dopo l'arresto completo del motore per circa un minuto.

Serbatoio GPL vuoto

Se il serbatoio non contiene più GPL, il sistema passa automaticamente alla modalità benzina.

Ciò sarà indicato dalla comparsa del messaggio "Serbatoio LPG vuoto" e

dall'accensione della spia , accompagnata da un segnale acustico.

La spia **LPG** si spegne.

Fare il pieno di GPL ➔ **139**.

anomalie di funzionamento

In caso di guasto che potrebbe compromettere il corretto funzionamento del motore, viene visualizzato il messaggio "LPG non disponibile" e il sistema passa automaticamente dalla modalità GPL alla modalità Benzina.

Questa operazione è confermata dalla visualizzazione del messaggio "Con-

trollo Impianto LPG" e dalla spia **LPG!** o, a seconda del veicolo, dalla spia

LPG che si accende in giallo sul quadro della strumentazione **2**.

Consultate al più presto un Rappresentante del marchio;

In caso di guida in condizioni gravose

In caso di temperature molto fredde (temperatura inferiore a circa 10°C) e in base alla qualità del gas utilizzato, il sistema può gestire automaticamente le condizioni per passare dalla modalità GPL a quella Benzina.

Nota: per i veicoli che ne sono dotati, si consiglia di utilizzare la modalità ECO in queste condizioni (in particolare quando la temperatura è inferiore a 0°C) per massimizzare l'utilizzo della modalità GPL ➔ **179**.

In caso d'incidente

Le precauzioni più importanti da prendere sono identiche a quelle per il veicolo a benzina:

- inserire il freno di stazionamento;
- arrestate il motore (un dispositivo di sicurezza che interrompe l'ingresso del GPL verso il motore si attiva automaticamente);
- disinserite il contatto;
- rispettate la legislazione locale.



Il GPL ha un odore particolare che vi consente di rilevare facilmente le eventuali fughe. Se si percepisce odore di gas nel veicolo o intorno allo stesso:

- passare immediatamente alla modalità benzina e accertarsi che non vi siano fiamme libere o fonti di combustione in prossimità del veicolo;
- recatevi presso la Rete del marchio.



Non toccate, colpite o smontate alcuna parte dei componenti del sistema GPL.

CARTA

Informazioni generali

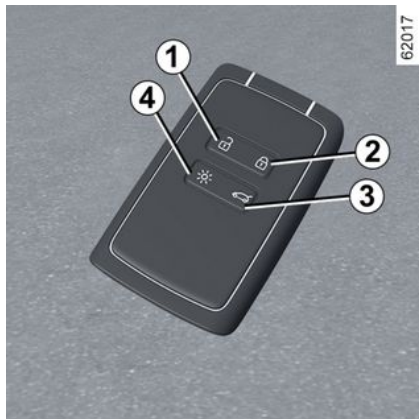

1. Sblocco di tutte le parti apribili.
2. Blocco di tutte le parti apribili.
3. Bloccaggio/sbloccaggio del bagagliaio.
4. Accensione a distanza dell'illuminazione.

La carta consente:

- bloccaggio/sbloccaggio delle parti apribili (porte, sportello del bagagliaio);
- accensione dell'illuminazione del veicolo a distanza;
- chiusura automatica a distanza dei vetri elettrici;

- apertura automatica a distanza dei vetri elettrici.

Autonomia

Assicuratevi di avere sempre una pila in buono stato, del tipo richiesto ed inserita correttamente. La sua durata è di circa due anni: deve essere sostituita quando il messaggio "Pila carta debole" viene visualizzato sul quadro della strumentazione ➔ 41.

Campo di azione della carta

Varia a seconda dell'ambiente circostante: prestare attenzione a non bloccare o sbloccare accidentalmente il veicolo premendo involontariamente i pulsanti sulla carta.

Nota: se una parte apribile (porta o porta del bagagliaio) viene aperto o chiuso in modo errato, il bloccaggio non viene eseguito correttamente e viene emesso un segnale acustico.

Interferenze

A seconda delle interferenze eventualmente presenti nell'ambiente circostante (impianti esterni o uso di dispositivi funzionanti sulla stessa frequenza della carta) il funzionamento può risultare disturbato.



Se la batteria è esaurita, è comunque possibile bloccare/sbloccare e avviare il veicolo ➔ 50 ➔ 153.

Funzione "Attivazione luci a distanza"

Premere il pulsante 4 per attivare l'illuminazione interna, le luci di posizione e gli anabbaglianti per circa 20 secondi. Questo consente, ad esempio, di ritrovare da lontano il veicolo fermo in un parcheggio.

Nota: premere nuovamente il pulsante 4 per spegnere l'illuminazione.



Alcuni consigli...

Non avvicinate la carta ad una fonte di calore, di freddo o di umidità.
Non riporre la scheda in un luogo in cui possa essere piegata o rovinata involontariamente: ad esempio, nella tasca posteriore.

CARTA

2

Sostituzione: necessità di una carta supplementare

In caso di perdita della carta o per richiederne un'altra, potete rivolgervi alla rete del marchio. In caso di sostituzione di una carta, sarà necessario portare il veicolo **e tutte le carte associate** presso la rete del marchio per resettare il sistema. Potete utilizzare fino a quattro carte per veicolo.



Responsabilità del conducente durante le manovre di parcheggio o arresto del veicolo

Non lasciate mai il vostro veicolo incustodito, lasciando all'interno la chiave e un bambino o un animale, anche per un breve lasso di tempo.

Infatti, questi potrebbero mettere a rischio la propria incolumità o quella di altre persone ad esempio avviando il motore, azionando degli equipaggiamenti, come ad esempio gli alzacvetri o addirittura bloccare le porte...

Inoltre con tempo caldo e/o soleggiato la temperatura interna dell'abitacolo aumenta molto rapidamente.

RISCHIO DI MORTE O DI GRAVI LESIONI.

Montaggio di una cinghia 7

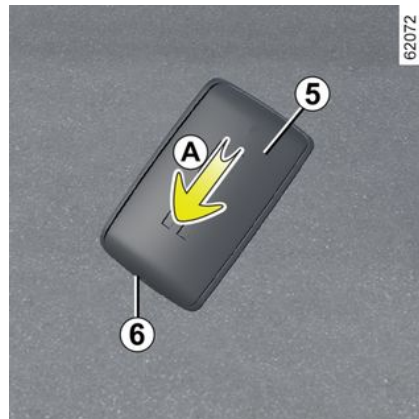

Fare scorrere il guscio posteriore **5** verso il basso premendo sulla zona **A**.



Non inserire mai utensili tipo cacciavite nell'apertura **6**.

CARTA

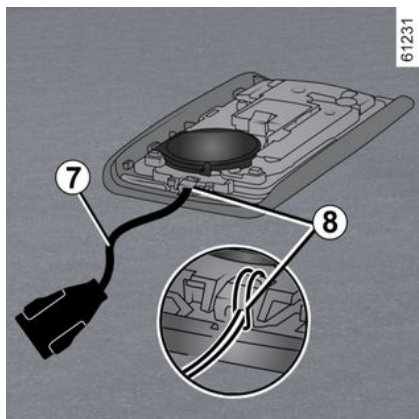

Inserire la cinghia manuale nel componente **8** e fare passare l'estremità di tale cinghia attraverso la fibbia.

Posizionare la cinghia nell'apertura **6** e chiudere il guscio.

Nota: controllare che il diametro del cavo a cinghia manuale **7** si adatti all'apertura **6**.

Utilizzo

Esistono due modalità di bloccaggio/sbloccaggio del veicolo:

- in modalità "accesso facilitato", quando si avvicina e ci si allontana dal veicolo;
- tramite la carta in modalità telecomando.



Non lasciate mai il veicolo con una carta all'interno.



Non conservare la carta in un luogo in cui possa essere a contatto con altri dispositivi elettronici (computer, telefono ecc.) poiché potrebbero pregiudicarne il funzionamento.



Responsabilità del conducente

Non lasciate mai il vostro veicolo incustodito, lasciando all'interno la chiave e un bambino o un animale, anche per un breve lasso di tempo. Infatti, questi potrebbero mettere a rischio la propria incolumità o quella di altre persone ad esempio avviando il motore, azionando degli equipaggiamenti, come ad esempio gli alzacvetri o addirittura bloccare le porte...

Inoltre con tempo caldo e/o soleggiato la temperatura interna dell'abitacolo aumenta molto rapidamente.

RISCHIO DI MORTE O DI GRAVI LESIONI.

Disattivazione/attivazione della modalità "accesso facilitato"

A seconda del veicolo, è possibile disattivare/attivare lo sbloccaggio quando ci si avvicina e il bloccaggio quando ci si allontana dal veicolo.

È inoltre possibile disattivare/attivare il segnale acustico che viene emesso al

CARTA

bloccaggio quando ci si allontana dal veicolo → 113.

2 Utilizzo della carta in modalità "mani libere"



62022

La modalità "mani libere" consente di bloccare/sbloccare il veicolo senza utilizzare i pulsanti della carta, purché questa si trovi nella zona di accesso **1**.

Nota: se il veicolo non è stato utilizzato per più di otto giorni, il sistema "mani libere" entra in standby. Per riattivarlo, premere il pulsante di sbloccaggio sulla carta.

Sbloccaggio "mani libere" in prossimità del veicolo

Con la carta nella zona di accesso **1**, il veicolo si sblocca.

L'apertura è confermata da un **lampeggiamento** delle luci di segnalazione pericolo e degli indicatori di direzione.

Bloccaggio "mani libere" quando ci si allontana dal veicolo

Con la carta con sé e porte e bagagliaio chiusi, allontanarsi dal veicolo: esso si bloccherà automaticamente non appena si esce dalla zona di accesso **1**.

Nota: la distanza dal veicolo in cui interviene la chiusura dipende dall'ambiente circostante.

La chiusura è confermata da **due lampeggiamenti** delle luci di segnalazione pericolo e degli indicatori di direzione.

Il blocco è confermato da un segnale acustico.

Particolarità relative allo sbloccaggio

Se non utilizzato per otto giorni, lo sbloccaggio automatico in prossimità del veicolo è disattivato.

Utilizzare la carta come telecomando per sbloccare il veicolo e riattivare la modalità.

Particolarità relative al bloccaggio

Se una porta è aperta o chiusa male, il veicolo non si blocca quando ci si allontana.

Particolarità relative al bloccaggio "accesso facilitato"

Dopo un bloccaggio in modalità "accesso facilitato", occorre attendere tre secondi circa per poter sbloccare nuovamente il veicolo. Durante questi tre secondi, è possibile assicurarsi del corretto bloccaggio azionando le maniglie delle porte.

Se la carta si trova nella zona di rilevamento **1** per circa 15 minuti, il bloccaggio a distanza viene disattivato. Per bloccare il veicolo, premere il pulsante **4** sulla carta.

CARTA



62023

Il bloccaggio del veicolo non può essere effettuato in presenza di una carta nella zona **2**. Se il veicolo viene sbloccato premendo il pulsante della carta, ma le porte o il bagagliaio non si aprono, il bloccaggio a distanza a "mani libere" è disattivato.



Responsabilità del conducente durante le manovre di parcheggio o arresto del veicolo

Non lasciate mai il vostro veicolo incustodito, lasciando all'interno la chiave e un bambino o un animale, anche per un breve lasso di tempo.

Infatti, questi potrebbero mettere a rischio la propria incolumità o quella di altre persone ad esempio avviando il motore, azionando degli equipaggiamenti, come ad esempio gli alzacristalli o addirittura bloccare le porte...

Inoltre con tempo caldo e/o soleggiato la temperatura interna dell'abitacolo aumenta molto rapidamente.

RISCHIO DI MORTE O DI GRAVI LESIONI.

Utilizzo della carta con telecomando

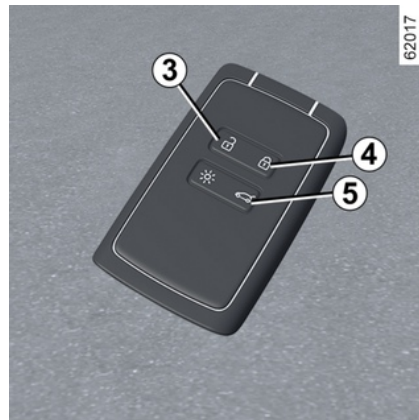

62017

2

Sbloccaggio tramite utilizzo della carta

Premere il pulsante **3**.

L'apertura è confermata da un **lampeggiamento** delle luci di segnalazione pericolo e degli indicatori di direzione.

Qualora si provi ad aprire una porta premendo la maniglia contemporaneamente all'attivazione dello sbloccaggio a distanza, la porta resterà bloccata. Per risolvere il problema, rilasciare la maniglia e sbloccare nuovamente il veicolo premendo il pulsante **3** della carta.

CARTA

Bloccaggio mediante carta

Con le porte e il bagagliaio chiusi, premere il pulsante **4**: il veicolo si bloccherà. La chiusura del veicolo è confermata da **due lampeggiamenti** delle luci di segnalazione pericolo e degli indicatori di direzione laterali.

Nota: la distanza massima da cui è possibile chiudere il veicolo dipende dall'ambiente circostante.

Particolarità

Il veicolo non può essere chiuso se una delle parti apribili (porta o bagagliaio) risulta aperta o chiusa male e viene emesso un segnale acustico.



Motore acceso, i tasti della carta sono disattivati.



62023

Con il motore acceso, se si apre e si chiude una porta e la carta non è più nella zona **2**, il messaggio "Carta non rilevata" avvisa che la carta non è più nel veicolo. Ciò consente di evitare ad esempio di partire dopo aver lasciato a terra un passeggero con la carta addosso.

L'avviso scompare quando la carta viene nuovamente rilevata.

Chiusura/apertura dei finestrini

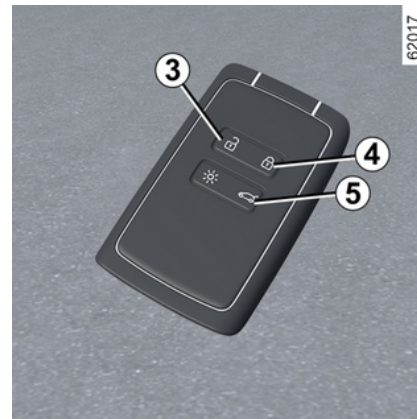

62017

Tenere premuto il pulsante **3** sulla carta per aprire i 4 finestrini anteriori e posteriori.

Tenere premuto il pulsante **4** sulla carta per chiudere i 4 finestrini anteriori e posteriori.

Bloccaggio/sbloccaggio del solo bagagliaio

Premere il pulsante **5** per bloccare/sbloccare solo il bagagliaio.

CARTA



Responsabilità del conducente durante le manovre di parcheggio o arresto del veicolo

Non lasciate mai il vostro veicolo incustodito, lasciando all'interno la chiave e un bambino o un animale, anche per un breve lasso di tempo.

Infatti, questi potrebbero mettere a rischio la propria incolumità o quella di altre persone ad esempio avviando il motore, azionando degli equipaggiamenti, come ad esempio gli alzacristalli o addirittura bloccare le porte...

Inoltre con tempo caldo e/o soleggiato la temperatura interna dell'abitacolo aumenta molto rapidamente.

RISCHIO DI MORTE O DI GRAVI LESIONI.



Se devono essere sostituite, assicuratevi di utilizzare batterie dello stesso tipo o equivalenti (consultate un rappresentante del marchio).



In caso di sostituzione:
– assicuratevi che le batterie siano inserite correttamente.

Rischio di esplosione.

– se lo sportello non si chiude correttamente, non utilizzarle e tenerle lontano dalla portata dei bambini.

Sostituzione della pila

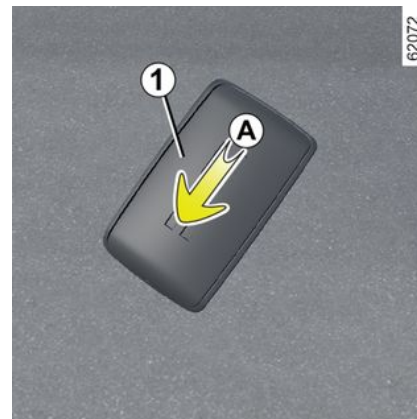

Quando il messaggio "Pila carta debole" viene visualizzato sul quadro della strumentazione, sostituire la pila della carta:

- fate scorrere il guscio posteriore **1** verso il basso premendo sulla zona **A**;
- togliete la protezione della pila **2**;
- estraete la pila premendo su un lato e sollevando dall'altro;
- sostituirlo secondo la polarità e il modello indicato all'interno dello sportellino.

Carta "mani libere": batteria

anomalie di funzionamento

Se la batteria è troppo debole per garantire il corretto funzionamento, sarà comunque possibile avviare e aprire/chiudere il veicolo ➔ 50.

CARTA

2



Per riposizionarla, procedete in ordine inverso, quindi premete quattro volte uno dei pulsanti della carta, rimanendo in prossimità del veicolo: all'avvio successivo, il messaggio scompare.

Verificate che il coperchio sia agganciato correttamente.

Nota: durante la sostituzione della batteria, non toccate il circuito elettronico o i contatti presenti sulla carta.



Precauzioni relative alle batterie:

- tenere le batterie (nuove o usate) lontane dalla portata dei bambini;
- non ingerire le batterie;

Rischio di ustioni che possono provocare conseguenze anche mortali.

- In caso di ingestione anche solo di un pezzo, consultate un medico il più rapidamente possibile.



Le pile sono disponibili presso la Rete del marchio, la loro durata è di circa due anni. Abbiate cura di verificare che non vi siano tracce d'inchiostro sulla pila: rischio di contatto elettrico non corretto.



Non gettare le batterie usate come rifiuti. Portarle presso un rappresentante del marchio o rivolgersi alle autorità locali per informazioni sugli impianti di riciclaggio appropriati.

61496

CHIAVE, TELECOMANDO

Informazioni generali

Telecomando a radiofrequenza A



- 1 Blocco di tutte le parti apribili.
- 2 Sblocco di tutte le parti apribili.
- 3 Chiave di contatto-accensione e della porta anteriore sinistra.
- 4 Sblocco del solo bagagliaio.

Telecomando con inserto estraibile B

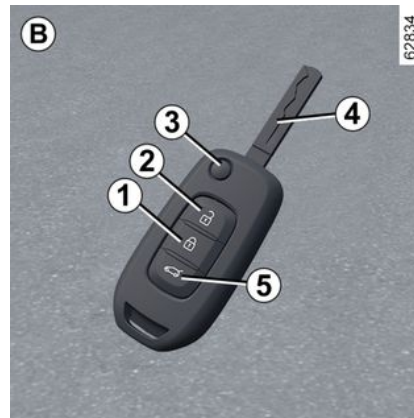

- 1 Blocco di tutte le parti apribili.
- 2 Sblocco di tutte le parti apribili.
- 3 Blocco/sblocco dell'inserto della chiave. Per liberare l'inserto dal relativo alloggiamento, premere il pulsante 3. Premere il pulsante 3 e riportare l'inserto nel relativo alloggiamento.
- 4 Chiave di accensione e della porta anteriore sinistra
- 5 Sblocco del solo bagagliaio.



La chiave non deve essere utilizzata per nessuna altra funzione ad eccezione delle funzioni descritte nel libretto d'istruzioni (aprire una bottiglia...).

CHIAVE, TELECOMANDO

2



Responsabilità del conducente durante le manovre di parcheggio o arresto del veicolo

Non lasciate mai il vostro veicolo incustodito, lasciando all'interno la chiave e un bambino o un animale, anche per un breve lasso di tempo.

Infatti, questi potrebbero mettere a rischio la propria incolumità o quella di altre persone ad esempio avviando il motore, azionando degli equipaggiamenti, come ad esempio gli alzacvetri o addirittura bloccare le porte...

Inoltre con tempo caldo e/o soleggiato la temperatura interna dell'abitacolo aumenta molto rapidamente.

RISCHIO DI MORTE O DI GRAVI LESIONI.

Raggio d'azione del telecomando

Varia a seconda dell'ambiente: fare attenzione a non bloccare o sbloccare involontariamente le porte premendo per errore i pulsanti del telecomando.

Nota: se una porta o lo sportello del bagagliaio è aperto o non correttamente chiuso, le parti apribili si bloccano/ sbloccano rapidamente.

Interferenze

A seconda delle interferenze eventualmente presenti nell'ambiente circostante (impianti esterni o uso di dispositivi funzionanti sulla stessa frequenza della carta) il funzionamento può risultare disturbato.



La chiave non deve essere utilizzata per nessuna altra funzione ad eccezione delle funzioni descritte nel libretto d'istruzioni (aprire una bottiglia...).



Responsabilità del conducente durante le manovre di parcheggio o arresto del veicolo

Non lasciate mai il vostro veicolo incustodito, lasciando all'interno la chiave e un bambino o un animale, anche per un breve lasso di tempo.

Infatti, questi potrebbe mettere a rischio la propria incolumità o quella di altre persone avviando il motore, azionando degli equipaggiamenti come ad esempio gli alzacvetri o addirittura bloccare le porte...

Inoltre con tempo caldo e/o soleggiato la temperatura interna dell'abitacolo aumenta molto rapidamente.

RISCHIO DI MORTE O DI GRAVI LESIONI.



Alcuni consigli...

Non avvicinate il telecomando ad una fonte di calore, freddo o umidità.

CHIAVE, TELECOMANDO

Sostituzione, necessità di una chiave o di un telecomando supplementare

In caso di smarrimento o di necessità di un'altra chiave o di un altro telecomando, rivolgetevi esclusivamente alla Rete del marchio.

In caso di sostituzione di una chiave o di un telecomando, sarà necessario recarsi con il veicolo **tutti i relativi telecomandi e le relative chiavi** presso la Rete del marchio per reinizializzare il sistema.

Ad ogni veicolo possono essere attribuiti fino a quattro chiavi o telecomandi.

Mancato funzionamento della chiave o del telecomando

Assicurarsi di avere sempre una batteria in buono stato, del tipo richiesto e che sia inserita correttamente. La durata della vita di una pila è di circa due anni.

Procedura di sostituzione della batteria ➔ 46

Utilizzo

Blocco delle porte

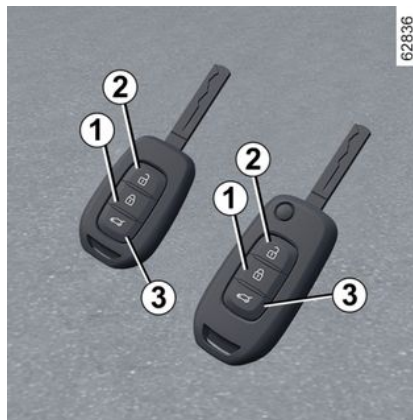

Premere il tasto di bloccaggio **1**.

Il blocco è confermato **da due lampeggiamenti** delle luci di segnalazione pericolo e delle frecce.

Se una parte apribile (porta o portellone) è aperta o è chiusa non correttamente, il bloccaggio non riesce e le luci di segnalazione pericolo e dei ripetitori laterali non **lampeggiano**.

Sblocco delle porte

Premere il pulsante di sblocco **2**.

Lo sbloccaggio è indicato **da un lampeggiamento** delle luci di segnalazione pericolo e delle frecce.

Nota: se una porta non viene aperta entro circa un minuto dal relativo sbloccaggio tramite telecomando, le porte si bloccano di nuovo automaticamente.

Sblocco del solo bagagliaio

Tenere premuto il pulsante **3**. Il bagagliaio si apre leggermente e, a seconda del veicolo, la porta del bagagliaio si apre completamente da sola.

 La chiave non deve essere utilizzata per nessuna altra funzione ad eccezione delle funzioni descritte nel libretto d'istruzioni (aprire una bottiglia...).

CHIAVE, TELECOMANDO

2



Responsabilità del conducente durante le manovre di parcheggio o arresto del veicolo

Non lasciate mai il vostro veicolo incustodito, lasciando all'interno la chiave e un bambino o un animale, anche per un breve lasso di tempo.

Infatti, questi potrebbe mettere a rischio la propria incolumità o quella di altre persone avviando il motore, azionando degli equipaggiamenti come ad esempio gli alzacvetri o addirittura bloccare le porte...

Inoltre con tempo caldo e/o soleggiato la temperatura interna dell'abitacolo aumenta molto rapidamente.

RISCHIO DI MORTE O DI GRAVI LESIONI.

Telecomando a radiofrequenza: pile

anomalie di funzionamento

Se la batteria è troppo debole per garantire il corretto funzionamento, sarà

comunque possibile avviare e aprire/chiudere il veicolo → 50.



Le pile sono disponibili presso la Rete del marchio, la loro durata è di circa due anni.

Avete cura di verificare che non vi siano tracce d'inchiostro sulla pila: rischio di contatto elettrico non corretto.



Se devono essere sostituite, assicuratevi di utilizzare batterie dello stesso tipo o equivalenti (consultate un rappresentante del marchio).

Sostituzione della pila

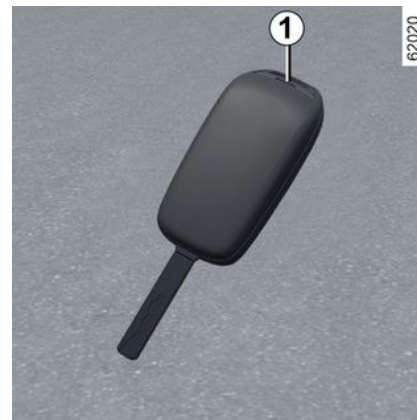

Aprire la scatola dalla fessura **1** con un cacciavite piatto o un attrezzo simile e sostituire la batteria **2** rispettando il tipo e la polarità mostrati sulla parte posteriore del coperchio.

Assicuratevi che il fissaggio del coperchio e il serraggio della vite siano stati eseguiti correttamente.

Nota: quando si sostituisce la pila, si raccomanda di non toccare il circuito elettronico nel coperchio della chiave.

CHIAVE, TELECOMANDO



In caso di sostituzione:

- assicuratevi che le batterie siano inserite correttamente.

Rischio di esplosione.

- se lo sportello non si chiude correttamente, non utilizzarle e tenerle lontano dalla portata dei bambini.



Precauzioni relative alle batterie:

- tenere le batterie (nuove o usate) lontane dalla portata dei bambini;
- non ingerire le batterie;

Rischio di ustioni che possono provocare conseguenze anche mortali.

- In caso di ingestione anche solo di un pezzo, consultate un medico il più rapidamente possibile.



Non gettare le batterie usate come rifiuti. Portarle presso un rappresentante del marchio o rivolgersi alle autorità locali per informazioni sugli impianti di riciclaggio appropriati.



61496

PORTE E PARTI APRIBILI

Apertura e chiusura delle porte

Apertura dall'esterno



Porte anteriori

Con le porte aperte, mettere la mano sotto la maniglia **1** e tirare verso di sé
→ 50.

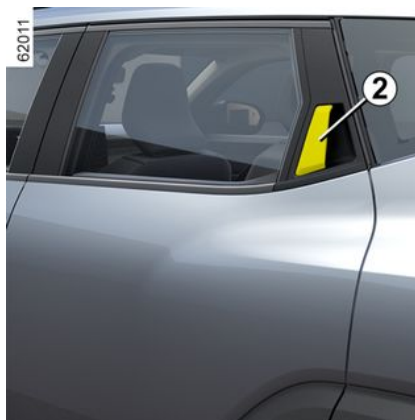

Porte posteriori

Con le porte sbloccate, tirare la maniglia **2**.

Apertura dall'interno



Tirare la maniglia **3**.

PORTE E PARTI APRIBILI

Sicurezza dei bambini

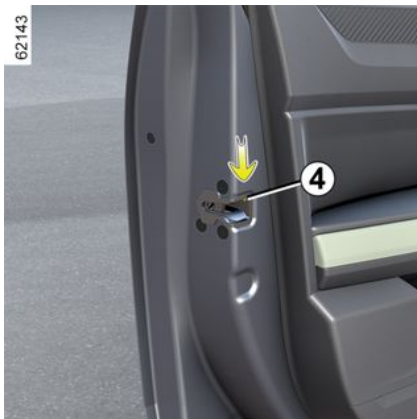

Per impedire l'apertura delle porte posteriori dall'interno, spostare la levetta **4** di ciascuna porta e verificate dall'interno, che le porte siano effettivamente chiuse.

Allarme acustico luci accese

All'apertura delle porte anteriori, un allarme acustico risuona per segnalare che le luci sono rimaste accese mentre il contatto motore è disinserito (in modo da evitare che si scarichi la batteria...).

Segnalazione dimenticanza chiusura porta/bagagliaio

A seconda della versione del veicolo, questo tipo di allarme può essere collegato alla porta conducente o a tutti gli elementi apribili.

A veicolo fermo, la spia  si accende quando una parte apribile è aperta o non è chiusa correttamente.

Durante la guida, non appena il veicolo raggiunge i 20 km/h circa, la spia  si accende accompagnata da un segnale.

Particolarità

A seconda del veicolo, gli accessori (radio e così via) si disattivano allo spegnimento del motore, quando viene aperta la porta del conducente o quando le porte sono chiuse.



Responsabilità del conducente durante le manovre di parcheggio o arresto del veicolo

Non lasciate mai il vostro veicolo incustodito, lasciando all'interno la chiave e un bambino o un animale, anche per un breve lasso di tempo.

Infatti, questi potrebbe mettere a rischio la propria incolumità o quella di altre persone avviando il motore, azionando degli equipaggiamenti come ad esempio gli alzacvetri o addirittura bloccare le porte...

Inoltre con tempo caldo e/o soleggiato la temperatura interna dell'abitacolo aumenta molto rapidamente.

RISCHIO DI MORTE O DI GRAVI LESIONI.

PORTE E PARTI APRIBILI

Bloccaggio/sbloccaggio delle parti apribili e delle porte

2 Caso di mancato funzionamento del telecomando o, a seconda del veicolo, della carta

In alcuni casi, il telecomando a radiofrequenza o la carta potrebbero non funzionare:

- batteria della carta o del telecomando a radiofrequenza usurata o scarica, batteria del veicolo scarica e così via.
- utilizzo di dispositivi che funzionano sulla stessa frequenza della carta (telefono cellulare e così via);
- veicolo situato in una zona caratterizzata da un'elevata presenza di onde elettromagnetiche.

Si può quindi:

- di utilizzare, a seconda del veicolo, la chiave integrata del telecomando a radiofrequenza o la chiave di emergenza integrata nella carta per sbloccare la porta anteriore sinistra;
- bloccare manualmente la serratura di ogni porta;
- per utilizzare il comando interno di bloccaggio/sbloccaggio delle parti apribili;

Chiave integrata nella carta

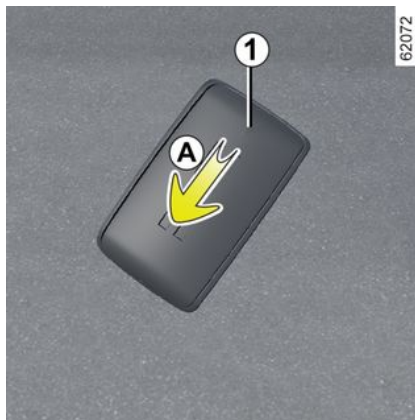

La chiave integrata **2** serve a bloccare o sbloccare la porta anteriore sinistra quando la carta non funziona.

Accesso alla chiave 2

Fare scorrere il guscio posteriore **1** verso il basso premendo sulla zona **A**.



Utilizzo della chiave integrata nella carta

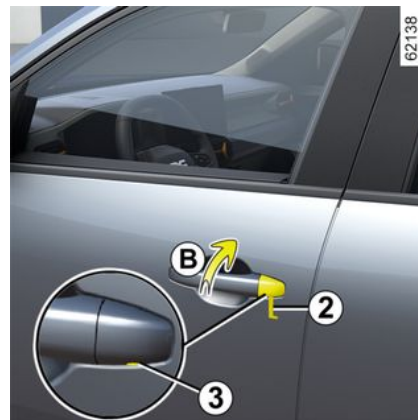

PORTE E PARTI APRIBILI

- Inserire l'estremità della chiave **2** nella tacca **3** nella parte inferiore della protezione **B** sulla porta del conducente;
- spostarla verso l'alto per togliere la protezione **B**;
- inserire la chiave **2** nella serratura della porta del conducente e bloccare o sbloccare la porta.

Dopo essere saliti a bordo del veicolo, riposizionare la chiave nel relativo alloggiamento sulla carta.

Veicoli con chiave, telecomando



Utilizzo della chiave

inserire la chiave **4** nella serratura della porta del conducente **5**, quindi bloccare e sbloccare.

Comando di bloccaggio/Sbloccaggio dall'interno



A seconda della versione del veicolo, permette il bloccaggio e lo sbloccaggio simultaneo delle serrature delle quattro porte laterali e dello sportello del bagagliaio. Bloccare o sbloccare le porte premendo il contattore **6**.

Qualora una parte apribile (porta o bagagliaio) fosse aperta o chiusa male, le parti apribili si bloccherebbero/sbloccherebbero rapidamente.

Se si desidera trasportare degli oggetti con il bagagliaio aperto, è comunque possibile bloccare le altre parti apribili: a motore spento, tenere premuto il contattore **6** per più di cinque secondi per bloccare le porte.

Spia stato di bloccaggio delle parti apribili

(a seconda della versione del veicolo)

Con il contatto inserito, la spia sopra il contattore **6** si accende e informa sullo stato di blocco delle parti apribili:

- quando la spia è accesa, le porte e la porta del bagagliaio sono bloccate;
- se la spia è spenta, le parti apribili sono sbloccate.

Quando chiudete le porte, la spia rimane accesa poi si spegne.



Responsabilità del conducente

Se decidete di viaggiare a porte bloccate, tenete conto che ciò può rendere più difficile l'accesso dei soccorritori nell'abitacolo in caso d'emergenza.

Bloccaggio delle parti apribili senza carta o senza chiave

Nel caso, ad esempio, di una pila scarica, di un mancato funzionamento temporaneo della carta o della chiave ecc.

PORTE E PARTI APRIBILI

A contatto disinserito, con porta o bagagliaio aperto, tenere premuto il contattore **6** per più di cinque secondi.

Alla chiusura della porta si bloccheranno anche tutte le altre parti apribili.

Sarà possibile sbloccare il veicolo dall'esterno solo con la carta collocata nella zona di accesso al veicolo o con la chiave.



Non lasciare mai il vostro veicolo con la chiave o la carta all'interno dell'abitacolo.

CHIUSURA AUTOMATICA DELLE PARTI APRIBILI DURANTE LA GUIDA

Principio di funzionamento



In seguito all'avviamento del veicolo, il sistema chiude automaticamente le porte non appena si raggiunge la velocità di circa 10 km/h.

L'apertura avviene:

- premendo il contattore di apertura della porta **1**;
- a veicolo fermo, aprendo l'interno di una porta anteriore.

Nota: se una porta viene aperta/chiusa, si bloccherà di nuovo automatica-

mente quando il veicolo raggiunge la velocità di circa 10 km/h.

Attivazione/disattivazione della funzione

Per attivarla: con il veicolo fermo a motore acceso, premere il contattore **1** finché non viene riprodotto un segnale acustico.

Per disattivarla: con il veicolo fermo a motore acceso, premere il contattore **1** finché non viene riprodotto un segnale acustico.

anomalie di funzionamento

Se constatate un'anomalia di funzionamento (la chiusura automatica non interviene) verificate in primo luogo la corretta chiusura di tutte le parti apribili. Se sono chiuse correttamente ed il problema persiste, rivolgetevi alla Rete del marchio.

Inoltre, assicuratevi che il blocco non sia stato disattivato per sbaglio.

In tal caso, riattivatelo.

PORTE E PARTI APRIBILI



Responsabilità del conducente

Se decidete di viaggiare a porte bloccate, tenete conto che ciò può rendere più difficile l'accesso dei soccorritori nell'abitacolo in caso d'emergenza.

Bagagliaio

Per aprirlo parzialmente



Premere il pulsante **1** e sollevare il portellone del bagagliaio.

Chiusura



Abbassare lo sportello del bagagliaio utilizzando le maniglie interne **2**.



Non utilizzare mai i montanti per chiudere la porta del bagagliaio.

Comando elettrico

Lo sportello del bagagliaio si blocca e si sblocca contemporaneamente alle porte.

Quando lo sportello del bagagliaio arriva all'altezza delle spalle, lasciate la maniglia interna e chiudete premendo la parte esterna dello stesso.



È vietato fissare qualsiasi tipo di portapacchi (portabici, portaoggetti del bagagliaio, ecc.) sullo spoiler o sul portellone. Per l'installazione di un portapacchi sul veicolo, rivolgersi a un rappresentante del marchio.

NEI POSTI ANTERIORI

Appoggiatesta anteriore

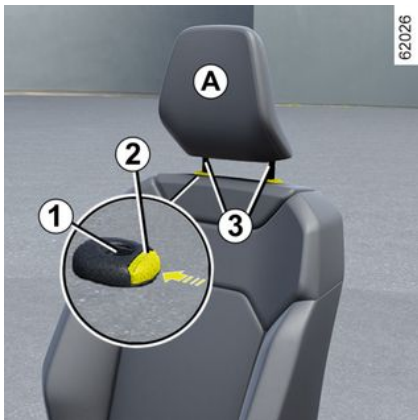

Per togliere l'appoggiatesta

Premi il pulsante **2** e tirare il poggiatesta verso l'alto all'altezza desiderata. Verificate il corretto bloccaggio.

Per abbassare l'appoggiatesta

Premere il pulsante **2** e abbassare il poggiatesta fino all'altezza desiderata. Verificate il corretto bloccaggio.

Per togliere il poggiatesta

Sollevatelo nella posizione più alta (se necessario, reclinare lo schienale all'indietro). Premere il pulsante **2** e sollevare il poggiatesta per rilasciarlo.

Per rimettere il poggiatesta

Verificare che le aste del poggiatesta siano pulite **3**.

Introdurre le aste del poggiatesta nei fori **1** (se necessario, inclinare lo schienale all'indietro). Abbassare il poggiatesta finché non scatta in posizione, quindi premere il pulsante **2** per regolarlo all'altezza desiderata. Verificare il corretto bloccaggio di ogni asta **3** sullo schienale del sedile.

61287

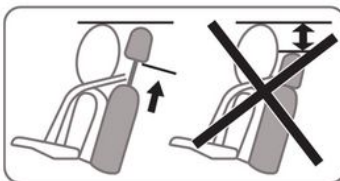

L'appoggiatesta è un elemento di sicurezza, accertatevi che sia installato e correttamente posizionato: la parte alta dell'appoggiatesta deve essere il più vicino possibile all'estremità della testa. La distanza tra la testa e la sezione **A** deve essere minima.

Nei posti anteriori

Impostazioni



NEI POSTI ANTERIORI

Per avanzare o indietreggiare il sedile

Solleverare e tenere la leva **1** per sbloccare il sedile. Trovate la posizione che vi è comoda, quindi rilasciate la levetta ed assicuratevi del corretto bloccaggio.

Per rialzare o abbassare la seduta

(a seconda della versione del veicolo)

Solleverare o abbassare la maniglia **2** tutte le volte necessarie fino al raggiungimento della posizione desiderata.

Per inclinare lo schienale

Solleverare la maniglia **3** e inclinare lo schienale fino alla posizione desiderata. Dopo aver scelto la posizione, rilasciate la maniglia ed assicuratevi del corretto bloccaggio.



Regolazione dei lombari

(a seconda della versione del veicolo)

Ruotare la manopola di controllo **4** per accentuare o attenuare il supporto.



Dopo avere effettuato le regolazioni, assicurarsi che gli schienali siano correttamente bloccati in posizione.



Per motivi di sicurezza, eseguire queste operazioni a veicolo fermo.

Per non limitare l'azione delle cinture di sicurezza, vi consigliamo di non inclinare eccessivamente indietro lo schienale del sedile.

Controllate che gli schienali dei sedili siano correttamente bloccati.

Sul pianale del posto guida non deve trovarsi alcun oggetto in quanto, in caso di frenata brusca, rischierebbe di scivolare sotto la pedaliera impedendone l'uso.

Bracciolo centrale **5**

(a seconda della versione del veicolo)

NEI POSTI ANTERIORI

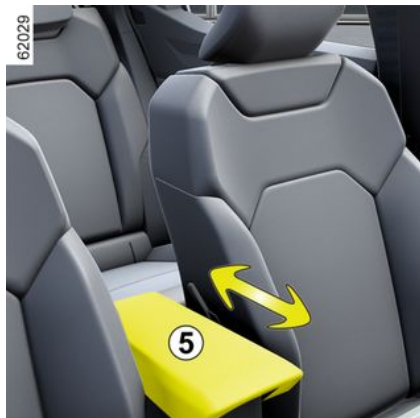

Per regolare la posizione del bracciolo, farlo scorrere in avanti o indietro fino all'arresto.

Sedili termici



A seconda del veicolo, con l'accensione inserita è possibile attivare i sedili riscaldati tramite lo schermo multimediale **6**:

- premendo il pittogramma  sul sedile desiderato per la prima volta si attiva il sistema di riscaldamento alla massima potenza. Tre spie luminose integrate nel contattore si accendono;
- una seconda pressione riduce il riscaldamento a media potenza. Due spie luminose integrate si accendono;
- una terza pressione riduce il riscaldamento alla minima potenza. Una spia luminosa integrata si accende;

– una quarta pressione spegne il riscaldamento.

Il sistema regola automaticamente la temperatura del sedile. Il riscaldamento del sedile del passeggero si attiva solo se viene rilevata la presenza del passeggero e la cintura di sicurezza è allacciata.

POSTI POSTERIORI

Appoggiatesta posteriore

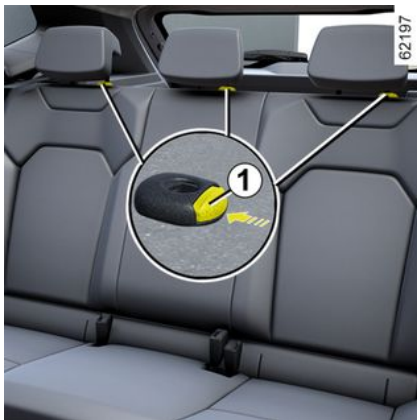

Posizione d'impiego

Sollevate l'appoggiatesta completamente fino al bloccaggio. Verificate il corretto bloccaggio.

Per togliere il poggiatesta

Sollevare l'appoggiatesta al massimo, quindi premere il pulsante **1** e rimuovere l'appoggiatesta.

Per rimettere il poggiatesta

Introducete le aste nelle guide, premete l'appoggiatesta fino a farlo bloccare per utilizzarlo in posizione alta.

Verificate il corretto bloccaggio.

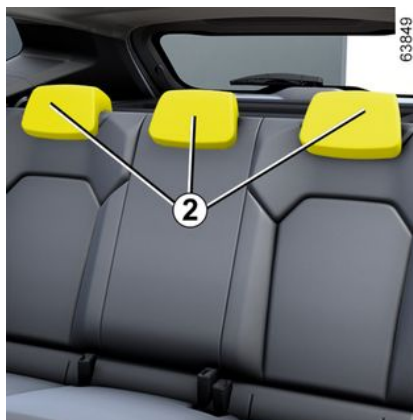

Posizione riposta **2** dell'appoggiatesta

Premere il tasto **1** e abbassare completamente l'appoggiatesta.

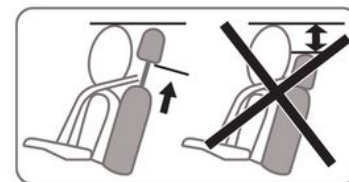

La posizione dell'appoggiatesta completamente abbassato (posizione **2**) è prevista unicamente nel caso in cui il veicolo non venga utilizzato: non adottarla quando il sedile è occupato.



L'appoggiatesta è un elemento di sicurezza, verificatene la presenza ed il corretto collocamento.

POSTI POSTERIORI

Sedile unico posteriore: funzionalità

2

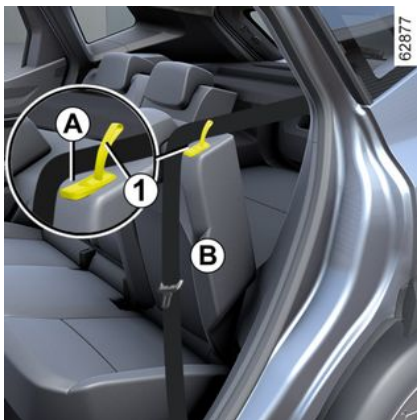

Per ribaltare lo schienale

Verificate che i sedili anteriori siano sufficientemente avanzati.

Abbassare completamente gli appoggiatesta → 57.

Posizionare le cinture di sicurezza nelle relative guide **A**.

Tirare la linguetta **1** e abbassare lo schienale **B**.

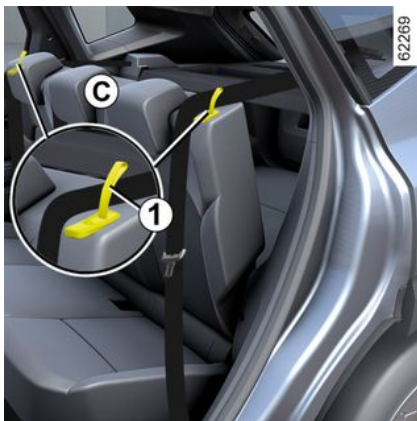
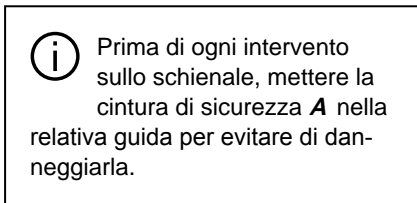

A seconda del veicolo, per sbloccare il sedile unico **C**, tirare contemporaneamente le linguette **1** per sbloccare dall'interno.

Per rimontare lo schienale, procedete in senso contrario.

Rialzate lo schienale e inclinatelo contro il relativo supporto.

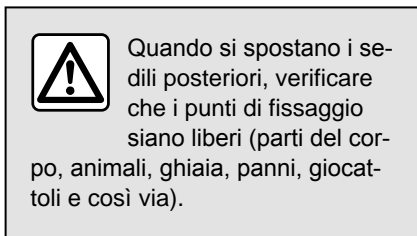
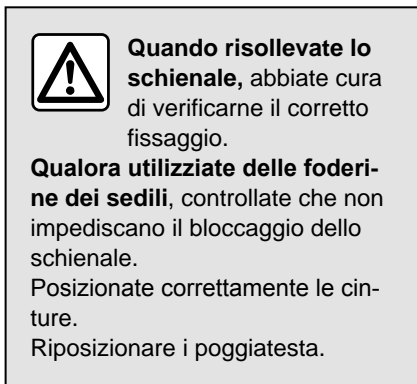
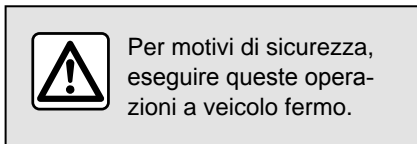

POSTI POSTERIORI



Verificate la corretta posizione e il funzionamento delle cinture di sicurezza posteriori dopo aver agito sul sedile unico posteriore.



Per evitare rischi di lesioni, controllate che nessuno sia vicino alle parti in movimento.



Fate attenzione a bloccare correttamente lo schienale del sedile. Se ciò si verifica, togliete l'oggetto che ingombra la parte posteriore. Ripetete l'operazione fino a quando il sedile non è bloccato correttamente.

CINTURE DI SICUREZZA

Cinture di sicurezza

Per evidenti ragioni di sicurezza, allacciate la vostra cintura per qualsiasi spostamento. Inoltre, dovete conformarvi alle leggi del paese in cui vi trovate.

Prima di partire, regolare la posizione di guida e accertarsi che i passeggeri regolino la cintura di sicurezza per garantire la massima protezione.

Regolazione della posizione di guida

(a seconda del veicolo)

- **Posizionarsi correttamente sulla seduta** (dopo avere tolto il cappotto, la giacca e così via). È fondamentale per garantire che la schiena sia posizionata correttamente;
- **regolare la distanza fra il sedile e i pedali**. La posizione del vostro sedile deve essere tale da consentirvi di premere a fondo i pedali. Lo schienale deve essere inclinato in modo che le braccia rimangano leggermente piegate;
- **regolate la posizione dell'appoggiatesta**. Per la massima sicurezza, la distanza tra la testa e l'appoggiatesta deve essere minima;

- **regolare l'altezza della seduta**. Questa regolazione permette di ottimizzare la visibilità;
- **regolare la posizione del volante**.



Per una piena efficacia delle cinture di sicurezza posteriori, assicurarsi che il sedile unico posteriore ➔ 58 sia correttamente bloccato in posizione.



Le cinture di sicurezza non regolate o attorcigliate possono provocare lesioni in caso

d'incidente.

Utilizzate una cintura di sicurezza per una sola persona, un bambino o un adulto.

Anche le donne incinte devono allacciare la cintura. In tal caso, verificate che la cintura del bacino non eserciti una pressione rilevante sul basso ventre, senza tuttavia creare un gioco eccessivo.

Regolazione delle cinture di sicurezza

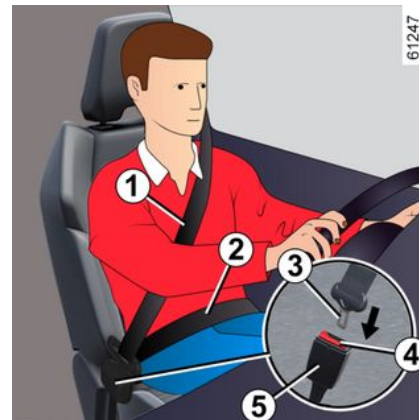

Per garantire la corretta regolazione e il corretto posizionamento delle cinture di sicurezza su tutti i sedili:

- regolare i sedili (posizione del sedile e inclinazione dello schienale, se possibile);
- appoggiarsi bene allo schienale;
- avvicinare il più possibile la cinghia della spalla **1** alla base del collo senza appoggiarla (se necessario, regolare l'altezza della cintura di sicurezza, se possibile) e assicurarsi che la tracolla **1** sia a contatto con la spalla;
- posizionare la cinghia addominale **2** in modo che sia piatta sulle cosce e contro il bacino.

CINTURE DI SICUREZZA

La cintura deve aderire il più direttamente possibile al corpo. Evitare ad esempio di indossare indumenti pesanti o tenere oggetti ingombranti sotto la cintura.

Bloccaggio

Svolgere la cintura **lentamente e senza strappi** e assicurarsi di bloccare la fibbia **3** nel modulo di bloccaggio **5** (controllare che sia ben agganciata tirando la fibbia **3**).

In caso di bloccaggio, tornate indietro e svolgetela di nuovo.

Se la vostra cintura è completamente bloccata, tirate lentamente, ma con forza, la cintura ed estraetene circa 3 cm. Lasciate che si riavvolga normalmente poi svolgetela di nuovo.

Se il problema persiste, rivolgetevi alla Rete del marchio.

Sbloccaggio

Premere il pulsante **4** per riavvolgere la cintura. Accompagnarla.



Spie di allarme cinture di sicurezza non allacciate

Questa spia viene visualizzata sul display centrale **A** all'inserimento dell'accensione del veicolo e se la cintura del conducente e/o del passeggero anteriore e/o posteriore (se il sedile è occupato) non è allacciata.



Allarme della cintura di sicurezza anteriore e posteriore non allacciata



Con le porte chiuse, il simbolo **6** viene visualizzato sul quadro della strumentazione per circa 60 secondi all'inserimento dell'accensione del veicolo. Il conducente viene informato circa lo stato di allacciamento di ciascuna cintura di sicurezza:

- le porte vengono aperte durante la marcia (velocità del veicolo superiore allo zero);
- una cintura posteriore è allacciata o non allacciata.

Comprensione dei simboli **6**:

-  cintura di sicurezza allacciata;

CINTURE DI SICUREZZA

-  sedile occupato e cintura di sicurezza non allacciata;
-  sedile non occupato.

Con le porte chiuse, la spia  viene visualizzata sul display centrale all'inserimento del contatto e se la cintura di sicurezza del conducente e/o del passeggero (se il sedile del passeggero è occupato) non è allacciata. Quando la velocità del veicolo è infe-

riore a circa 20 km/h, la spia  viene visualizzata sul display centrale se un sedile è occupato e la cintura di sicurezza non è allacciata. Per circa 60 secondi viene anche visualizzato il simbolo **6** ogni volta che si allaccia o si slaccia una delle cinture di sicurezza.

Quando la velocità del veicolo raggiunge o supera i 20 km/h, se una delle cinture di sicurezza non è allacciata o si slaccia durante il viaggio:

- la spia  lampeggia sul display centrale;

e

- viene emesso un segnale acustico per circa 120 secondi;

e

- il simbolo **6** viene visualizzato per circa 180 secondi e il simbolo  viene visualizzato per il sedile interessato.

Verificare sempre che le cinture dei passeggeri sui sedili siano allacciate correttamente e che il numero delle cinture di sicurezza indicate corrisponda al numero dei sedili occupati.

Nota: in alcuni casi, le spie potrebbero essere attivate se un oggetto viene posizionato su uno dei sedili.

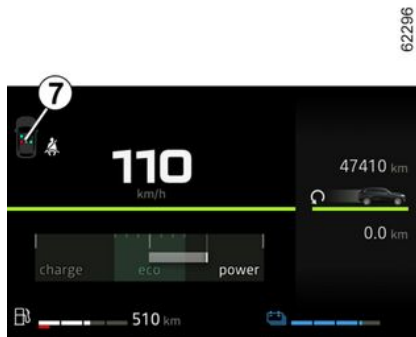

Con le porte chiuse, il simbolo **7** viene visualizzato sul quadro della strumentazione per circa 60 secondi all'inserimento dell'accensione del vei-

colo. Il conducente viene informato circa lo stato di allacciamento di ciascuna cintura di sicurezza:

- le porte vengono aperte durante la marcia (velocità del veicolo superiore allo zero);
- una cintura posteriore è allacciata o non allacciata.

Comprensione dei simboli 7:

- simbolo in verde: cintura di sicurezza allacciata;
- simbolo in rosso: il sedile è occupato e la cintura di sicurezza non è allacciata;
- simbolo in grigio: sedile non occupato.

Con le porte chiuse, la spia  viene visualizzata sul display centrale all'inserimento del contatto e se la cintura di sicurezza del conducente e/o del passeggero (se il sedile del passeggero è occupato) non è allacciata. Quando la velocità del veicolo è infe-

riore a circa 20 km/h, la spia  viene visualizzata sul display centrale se un sedile è occupato e la cintura di sicurezza non è allacciata. Per circa 60 secondi viene anche visualizzato il simbolo **7** ogni volta che si allaccia o si slaccia una delle cinture di sicurezza.

CINTURE DI SICUREZZA

Quando la velocità del veicolo raggiunge o supera i 20 km/h, se una delle cinture di sicurezza non è allacciata o si slaccia durante il viaggio:

- la spia  lampeggia sul display centrale;
- e
- viene emesso un segnale acustico per circa 120 secondi;
- e
- il simbolo **7** viene visualizzato per circa 180 secondi e il simbolo del sedile interessato viene visualizzato in rosso.

Verificare sempre che le cinture dei passeggeri sui sedili siano allacciate correttamente e che il numero delle cinture di sicurezza indicate corrisponda al numero dei sedili occupati.

Nota: in alcuni casi, le spie potrebbero essere attivate se un oggetto viene posizionato su uno dei sedili.

Cinture posteriori

Cinture di sicurezza posteriori **8**



Il bloccaggio, lo sbloccaggio e la regolazione si effettuano nello stesso modo delle cinture anteriori.



2

 Per una piena efficacia delle cinture di sicurezza posteriori, assicurarsi che il sedile unico posteriore ➔ **58** sia correttamente bloccato in posizione.



Verificare la corretta posizione e il corretto funzionamento delle cinture di sicurezza posteriori dopo ogni intervento sui sedili posteriori.

DISPOSITIVI DI SICUREZZA ADDIZIONALI

2

Dispositivi complementari alle cinture di sicurezza anteriori

A seconda della versione del veicolo, essi possono essere costituiti da:

- **pretensionatori dell'avvolgitore della cintura di sicurezza anteriore;**
- **limitatori di sforzo del torace;**
- **airbags conducente e passeggero anteriore.**

Questi sistemi sono studiati per funzionare separatamente o contemporaneamente nel caso di urti frontali.

A seconda della violenza dell'urto, il sistema può:

- bloccare la cintura di sicurezza;
- far sì che il pretensionatore della cintura di sicurezza mantenga l'occupante sul sedile, oltre al limitatore di sforzo;
- parte anteriore airbag

Pretensionatori

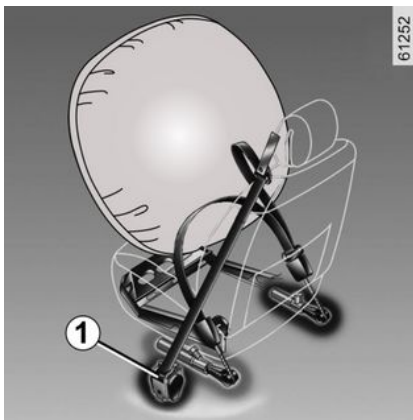

I pretensionatori servono a fare aderire la cintura al corpo dell'occupante del sedile, aumentando l'efficacia della cintura stessa.

Con contatto inserito, in caso di urto frontale violento e a seconda dell'entità dell'urto, il sistema può attivare il pretensionatore dell'avvolgitore della cintura di sicurezza **1** che ritrae immediatamente la cintura.

Limitatore di sforzo

A partire da una certa entità dell'urto, questo meccanismo scatta per limitare, ad un livello sopportabile, l'azione della cintura sul corpo.



– Dopo ogni incidente, fate controllare l'insieme dei dispositivi di sicurezza.

za.

– Qualsiasi intervento sul sistema (pretensionatori, airbags, moduli elettronici, cablaggi) e i componenti del sistema o il riutilizzo su un altro veicolo, anche identico, è rigorosamente vietato.

– Per evitare azionamenti accidentali che possono provocare danni, soltanto il personale qualificato della Rete del marchio è abilitato ad intervenire su airbags.

– Il controllo delle caratteristiche elettriche del dispositivo d'innescio deve essere effettuato esclusivamente da personale con una preparazione specifica, che utilizzi attrezzi adatti.

– Al momento della rottamazione del veicolo, rivolgetevi alla Rete del marchio per l'eliminazione del pretensionatore e dei airbags generatori di gas.

DISPOSITIVI DI SICUREZZA ADDIZIONALI

Airbags conducente e passeggero anteriore

Sono previsti per il sedile anteriore del conducente e del passeggero (ubicazione **A**).

Il contrassegno "airbag" sul volante, il cruscotto (area airbag **A**) e, a seconda del veicolo, un'etichetta della parte bassa del parabrezza confermano che questo equipaggiamento è presente.

Ogni sistema airbag è costituito da:

- un airbag ed il relativo generatore di gas installati nel volante per il conducente e nel cruscotto per il passeggero anteriore;
- un modulo elettronico di controllo del sistema che comanda il dispositivo elettrico d'innescio del generatore di gas;
- una spia di controllo  unica sul quadro della strumentazione;
- sensori remoti (a seconda del veicolo).



Il sistema airbag utilizza un principio pirotecnico. Questo spiega il fatto che alla sua apertura, produce calore, libera fumo (il che non sta ad indicare un principio di incendio) e genera un rumore di detonazione. L'azionamento dell'airbag, che deve essere immediato, può provocare lesioni cutanee o può avere altri inconvenienti

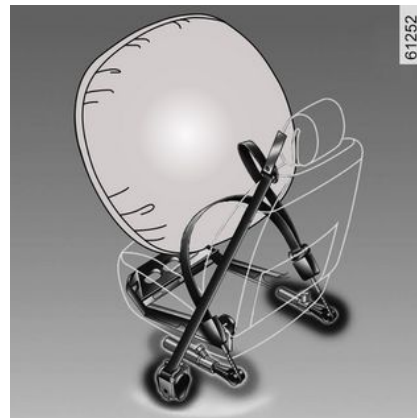

Funzionamento

Il sistema funziona solamente dopo l'inserimento del contatto del veicolo.

In caso di violento urto **frontale**, gli airbag si gonfiano rapidamente, permettendo di assorbire la violenza dell'urto della testa e del torace del conducente contro il volante e del passeggero contro il cruscotto. Gli airbag si sgonfiano poi immediatamente in modo da non impedire in alcun modo l'uscita dei passeggeri dal veicolo.

anomalie di funzionamento



Questa spia si accende all'avviamento del motore per poi spegnersi dopo circa tre secondi.

DISPOSITIVI DI SICUREZZA ADDIZIONALI

Se la spia non si accende quando viene inserito il contatto o se resta accesa, viene indicato un guasto del sistema.

Consultate al più presto un Rappresentante del marchio;

Qualsiasi ritardo nel farlo può compromettere l'efficacia della protezione.



I seguenti casi attivano i pretensionatori o l'airbag:

In caso di urto frontale contro una superficie rigida (non deformabile) a una velocità d'impatto uguale o superiore a **25 km/h km/h**.

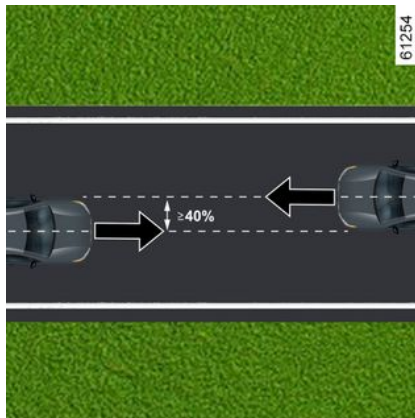

In caso di urto frontale con un altro veicolo di categoria equivalente o superiore, con area d'impatto uguale o superiore al 40%, in cui la velocità dei due veicoli sia uguale a superiore a **40 km/h km/h**.

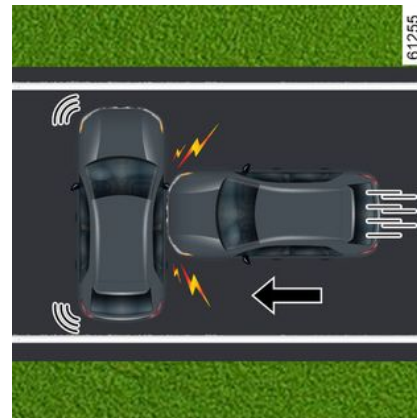

In caso di urto laterale con un altro veicolo di categoria equivalente o superiore, a una velocità d'impatto uguale o superiore a **50 km/h km/h**.

DISPOSITIVI DI SICUREZZA ADDIZIONALI

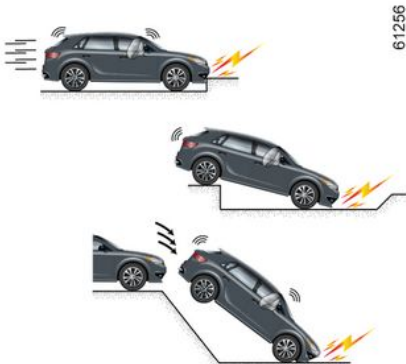

I pretensionatori o gli airbags potrebbero attivarsi nei seguenti casi:

- urti sulla parte inferiore del veicolo, dai cordoli di marciapiedi;
- buche nel manto stradale;
- caduta o brusca frenata;
- pietre;
- ...



I pretensionatori o airbags non possono essere attivati dalle seguenti condizioni:

- un urto posteriore, a prescindere dall'entità;
- ribaltamento del veicolo;



- un urto laterale che interessa la parte anteriore o posteriore del veicolo;
- urto frontale, sotto la sponda di un camion;
- urto frontale contro un ostacolo appuntito;
- ...

DISPOSITIVI DI SICUREZZA ADDIZIONALI

Avvertenze

2

Tutte le avvertenze che seguono sono volte a non ostacolare il gonfiaggio dell'airbag ad evitare il verificarsi di gravi lesioni dirette dovute alla proiezione di oggetti al momento della sua apertura.



Avvertenze relative al conducente airbag

- Non modificare il volante o il cuscino.
- Non coprire in nessun caso il cuscino del volante.
- Non fissare alcun oggetto (spillette, logo, orologio, supporto del telefono, ...) al cuscino del volante.
- È vietato smontare il volante (tranne se tale operazione viene svolta dal personale qualificato della Rete del marchio).
- Non guidare troppo vicini al volante: adottare una posizione di guida con le braccia leggermente piegate ➔ 60. Tale posizione assicura una distanza sufficiente al airbag dispiegamento e la piena efficacia dell'airbag.

Avvertenze in relazione al passeggero airbag

- Non incollare né fissare alcun oggetto (spillette, logo, orologio, supporto del telefono, ecc.) sul cruscotto o nella zona dell'airbag.
- Non frapponete oggetti (animali, ombrello, bastone, scatole, ...) tra il cruscotto e il passeggero.
- Non appoggiate i piedi sul cruscotto o sul sedile, in quanto queste posizioni possono provocare gravi lesioni. In generale, tenete lontana dal cruscotto ogni parte del corpo (ginocchia, mani, testa, ...).
- Riattivare l'airbag quando non si utilizza più il seggiolino per bambini sul sedile passeggero anteriore, così da assicurare la protezione del passeggero anteriore in caso di urto.

È VIETATO MONTARE UN SEGGIOLINO PER BAMBINI IN SENSO CONTRARIO ALLA MARCIA SUL SEDILE PASSEGGERO ANTERIORE FINCHÉ I DISPOSITIVI COMPLEMENTARI NON SONO DISATTIVATI ➔ 90.

DISPOSITIVI DI SICUREZZA ADDIZIONALI

Dispositivi complementari alla cintura posteriore

A seconda della versione del veicolo, essi possono essere costituiti da:

- **pretensionatori dell'avvolgitore della cintura di sicurezza laterale;**
- **limitatori di sforzo del torace.**

Questi sistemi sono studiati per funzionare separatamente o contemporaneamente nel caso di urti frontali.

A seconda della violenza dell'urto, il sistema può:

- bloccare la cintura di sicurezza;
- il pretensionatore dell'avvolgitore della cintura di sicurezza (che si attiva per tendere la cintura).

Limitatore di sforzo

A partire da un certo grado di violenza dell'urto, questo meccanismo scatta per limitare ad un livello sopportabile l'azione della cintura sul corpo.

Pretensionatori delle cinture di sicurezza laterali

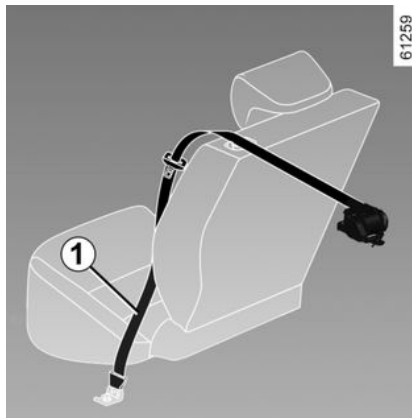

I pretensionatori servono a fare aderire la cintura al corpo dell'occupante del sedile, aumentando l'efficacia della cintura stessa.

Con contatto inserito, in caso di urto frontale violento e a seconda dell'entità dell'urto, il sistema può attivare il pretensionatore dell'avvolgitore della cintura di sicurezza **1** che ritrae immediatamente la cintura.



– Dopo ogni incidente, fate controllare l'insieme dei dispositivi di sicurezza.

– Qualsiasi intervento sul sistema (pretensionatori, airbags, moduli elettronici, cablaggi) e i componenti del sistema o il riutilizzo su un altro veicolo, anche identico, è rigorosamente vietato.

– Per evitare azionamenti accidentali che possono provocare danni, soltanto il personale qualificato della Rete del marchio è abilitato ad intervenire su airbags.

– Il controllo delle caratteristiche elettriche del dispositivo d'innescio deve essere effettuato esclusivamente da personale con una preparazione specifica, che utilizzi attrezzi adatti.

– Al momento della rottamazione del veicolo, rivolgetevi alla Rete del marchio per l'eliminazione del pretensionatore e dei airbags generatori di gas.

DISPOSITIVI DI SICUREZZA ADDIZIONALI

Dispositivi di protezione laterale

2

Airbags laterali

(a seconda del veicolo)

Si tratta di un airbag che può essere collocato nei sedili anteriori e che si gonfia sul lato del sedile (lato portiera) al fine di proteggere gli occupanti in caso di urto laterale violento.

Airbags tendine

Questo è un airbag montato (a seconda del veicolo) lungo le parti superiori del veicolo e si gonfia lungo i vetri delle porte laterali anteriori e posteriori per proteggere i passeggeri in caso di urto laterale violento.



A seconda del veicolo, una stampigliatura sul parabrezza vi ricorda la presenza dei dispositivi complementari (airbags, pretensionatori, ecc.) nell'abitacolo.

DISPOSITIVI DI SICUREZZA ADDIZIONALI

Avvertenze



Avvertenza relativa all'airbag laterale airbag

- **Installazione delle foderine:** i sedili equipaggiati con airbag richiedono foderine specificamente realizzate per il veicolo di destinazione. Consultare la Rete del marchio per sapere se tale tipo di foderine è disponibile. L'uso di ogni altra foderina (o di foderine specifiche per un altro veicolo) può impedire il corretto funzionamento di questi airbags e mettere a repentaglio la vostra sicurezza.
- Nella parte anteriore, non collocare accessori, oggetti o anche animali tra lo schienale, la porta e i fissaggi interni. Non coprire lo schienale del sedile con oggetti come vestiti o accessori. Ciò potrebbe impedire il corretto funzionamento dell'airbag o provocare lesioni al momento dell'azionamento dell'airbag.
- Qualsiasi smontaggio o modifica del sedile e dei rivestimenti interni è proibito, tranne da parte del personale qualificato della Rete del marchio.
- Il sistema airbag viene attivato attraverso le fessure degli schienali anteriori (lato porta): non inserire alcun oggetto nelle fessure.

DISPOSITIVI DI SICUREZZA ADDIZIONALI

Dispositivo di sicurezza complementare

2

Tutte le avvertenze che seguono sono volte a non ostacolare il gonfiaggio dell'airbag e ad evitare il verificarsi di gravi lesioni dirette dovute alla proiezione di oggetti al momento della sua apertura.



L'airbag è concepito per completare l'azione della cintura di sicurezza. Sia l'airbag e la cintura di sicurezza sono parti integranti dello stesso sistema di protezione. Occorre quindi tassativamente indossare sempre la cintura di sicurezza. Il mancato utilizzo della cintura di sicurezza espone gli occupanti al rischio di gravi lesioni in caso di incidente. Ciò può inoltre aggravare i rischi di possibili lesioni della pelle, per via dell'apertura dell'airbag stesso.

L'azionamento dei pretensionatori e degli airbags in caso di ribaltamento del veicolo o urto violento posteriore non è automatico. Gli urti sotto il veicolo, quali urti contro i marciapiedi, fori nel manto stradale, pietre... possono provocare l'azionamento di questi sistemi.

- Interventi o modifiche **di qualsiasi tipo** del sistema completo airbag conducente o passeggero airbag sono severamente vietati (airbag, computer, cablaggio, ecc.), ad eccezione di quelli eseguiti da parte del personale qualificato della Rete del marchio.
- Per preservare il corretto funzionamento ed evitare l'azionamento accidentale del sistema con il rischio di lesioni conseguenti, soltanto il personale qualificato della Rete del marchio è abilitato ad intervenire sul airbag medesimo.
- Per motivi di sicurezza, far controllare il sistema airbag se il veicolo è stato coinvolto in un incidente, se è stato rubato o in caso di effrazione.
- Al momento della vendita o del prestito del veicolo, informare il nuovo acquirente di queste condizioni al momento della consegna del presente manuale d'uso del veicolo.
- Al momento della rottamazione del veicolo, rivolgetevi alla Rete del marchio per l'eliminazione del generatore (o dei generatori) di gas.

DISPOSITIVI DI SICUREZZA ADDIZIONALI

anomalie di funzionamento



La spia **1** si accende all'inserimento del contatto e si spegne dopo alcuni secondi.

Se non si accende all'inserimento del contatto o se si accende a motore acceso, è presente un guasto del sistema (airbags, pretensionatori e così via) dei sedili anteriori e/o posteriori.

Consultate al più presto un Rappresentante del marchio. Qualsiasi ritardo nel farlo può compromettere l'efficacia della protezione.

SICUREZZA DEI BAMBINI

Informazioni generali

2

Trasporto di bambini

Conformatevi alle leggi del paese in cui vi trovate.

Il bambino, come un qualsiasi adulto, deve essere seduto correttamente e allacciato indipendentemente dal tragitto. Voi siete responsabili dei bambini che trasportate.

Il bambino non è un adulto in miniatura. È esposto a rischi di lesioni specifici, poiché la sua struttura muscolare e ossea è in piena crescita. Per il suo trasporto, il solo utilizzo della cintura di sicurezza non è adeguato. Utilizzate un seggiolino per bambini omologato e assicuratevi di adoperarlo correttamente.



Per impedire l'apertura delle portiere, utilizzare la funzione "Sicurezza bambini" → 50.



Una collisione a 50 km/h equivale a una caduta da 10 metri di altezza.

Non assicurare un bambino con le cinture equivale a lasciarlo giocare su un balcone al quarto piano senza ringhiera. Non tenete mai un bambino in braccio. In caso di incidente, non lo tratterrete anche se avete la cintura allacciata. Se il vostro veicolo è stato coinvolto in un incidente stradale, sostituite il seggiolino per bambini e fate verificare le cinture e gli ancoraggi ISOFIX.



Responsabilità del conducente durante le manovre di parcheggio o arresto del veicolo

Non lasciate mai il vostro veicolo incustodito, lasciando all'interno la chiave e un bambino o un animale, anche per un breve lasso di tempo.

Infatti, questi potrebbe mettere a rischio la propria incolumità o quella di altre persone avviando il motore, azionando degli equipaggiamenti come ad esempio gli alzacvetri o addirittura bloccare le porte...

Inoltre con tempo caldo e/o soleggiato la temperatura interna dell'abitacolo aumenta molto rapidamente.

RISCHIO DI MORTE O DI GRAVI LESIONI.

Utilizzo di un seggiolino per bambini

Il livello di protezione offerto dal seggiolino per bambini dipende dalla sua capacità a trattenere il bambino e dalla sua installazione. L'installazione non corretta compromette la protezione del

SICUREZZA DEI BAMBINI

bambino in caso di frenata brusca o di urto

Prima di acquistare un seggiolino per bambini, verificate che sia conforme alla normativa del paese in cui vi trovate e che si monti sul vostro veicolo. Consultate un Rappresentante del marchio in modo da conoscere i seggiolini raccomandati per il vostro veicolo.

Le normative sul trasporto di bambini variano in base al Paese.

L'uso di un seggiolino durante il trasporto dipende dall'età e/o dalle dimensioni e/o dal peso del bambino.

Per i bambini che non necessitano di essere trasportati su un seggiolino, assicurarsi che la cintura di sicurezza sia regolata e allacciata correttamente.

In tutti i casi, dovete conformarvi alle normative del paese in cui vi trovate.

Prima di montare un seggiolino per bambini, leggete il libretto e rispettate le istruzioni. In caso di difficoltà durante l'installazione, contattate il fabbricante dell'equipaggiamento. Conservate il libretto con il seggiolino.



Mostrate l'esempio allacciando la vostra cintura ed insegnate al vostro bambino:

- per allacciare correttamente la cintura;
- a salire e scendere dal lato opposto al traffico.

Non utilizzate seggiolini per bambini d'occasione o sprovvisti del libretto di istruzioni.

Abbiate cura che nessun oggetto, nel seggiolino o in prossimità, impedisca la sua installazione.



Non lasciate mai un bambino da solo nel veicolo.

Assicuratevi che il vostro bambino indossi sempre la cintura e che questa sia correttamente regolata. Non indossare abiti voluminosi che potrebbero allentare le cinture ➔ 60.

Non permettete ai bambini di sporgere la testa o le braccia dal finestrino.

Verificate che il bambino conservi una postura corretta durante tutto il viaggio, specialmente quando dorme.

SICUREZZA DEI BAMBINI

Scelta di un seggiolino per bambini

2



61260

Seggiolini per bambini rivolti in senso contrario alla marcia

La testa del bambino è, in proporzione, più pesante di quella dell'adulto ed il suo collo è molto fragile. Trasportate il bambino il più a lungo possibile in questa posizione (fino all'età di almeno 2 anni). Essa sostiene la testa ed il collo. Scegliete un seggiolino avvolgente per una migliore protezione laterale e sostituitelo quando la testa del bambino lo supera.



61261

Seggiolini per bambini rivolti in senso di marcia

I bambini fino a 4 anni o con peso fino a 18 kg possono viaggiare su un seggiolino rivolto nel senso di marcia. Scegliere un seggiolino adatto alla conformazione fisica del bambino (testa, addome e così via).

La testa e l'addome dei bambini sono le principali zone del corpo da proteggere. Un seggiolino per bambini rivolto verso il senso di marcia e saldamente fissato al veicolo riduce i rischi di urto della testa. Spostate il bambino su un seggiolino rivolto verso il senso di marcia con cintura appena le dimensioni lo permettono. Per una migliore protezio-

ne laterale, scegliete un seggiolino avvolgente.



61262

Rialzi

A partire da 15 kg o 4 anni il bambino può viaggiare su un rialzo che permette di adattare la cintura di sicurezza alla sua morfologia. La seduta del rialzo deve essere dotata di guide che posizionano la cintura sulle cosce del bambino e non sul ventre. Lo schienale regolabile in altezza e dotato di una guida della cintura è raccomandato per posizionare la cintura al centro della spalla. Essa non deve mai trovarsi sul collo o sul braccio. Per una migliore protezione laterale, scegliete un seggiolino avvolgente.

SICUREZZA DEI BAMBINI



Elenco dei dispositivi di ritenuta raccomandati dal produttore per i bambini:



63132

scelta del fissaggio del seggiolino per bambini

Sono disponibili due sistemi di fissaggio dei seggiolini per bambini: la cintura di sicurezza o il sistema ISOFIX.

Fissaggio mediante cintura

La cintura di sicurezza deve essere regolata per assicurarne la funzione in caso di frenata brusca o di urto.

Rispettate il percorso della cintura indicato dal fabbricante del seggiolino per bambini.

Verificate sempre che la cintura di sicurezza sia allacciata tirandola poi tendendola al massimo premendo il seggiolino per bambini.

Verificate che il seggiolino sia bloccato correttamente esercitando un movimento a sinistra/destra e in avanti/in-dietro: il seggiolino deve rimanere saldamente fissato.

Verificate che il seggiolino per bambini non sia installato di traverso e che non appoggi contro un vetro.



Non utilizzare il seggiolino qualora possa sganciare la cintura di sicurezza che lo trattiene: la base del sedile non deve poggiare sulla fibbia e/o sull'aggancio della cintura di sicurezza.



La cintura di sicurezza non deve mai essere lenta o attorcigliata. Non fatela mai passare sotto il braccio o dietro la schiena. Verificate che la cintura non sia danneggiata da spigoli vivi. Se la cintura di sicurezza non funziona normalmente, essa non può proteggere il bambino. Rivolgetevi ad un Rappresentante del marchio. Non utilizzate questo posto finché non si ripara la cintura.

Fissaggio con il sistema ISOFIX

I seggiolini per bambini autorizzati ISOFIX sono omologati in conformità con le normative in vigore in uno dei seguenti quattro casi:

- ISOFIX universale a 3 attacchi rivolto nel senso di marcia;
- ISOFIX semi-universale a 2 punti;
- specifico del veicolo;
- i-Size che ha:
 - una cinghia che si fissa al terzo anello del seggiolino interessato;
 - o un supporto che poggia sul pianale del veicolo, compatibile con il seggiolino i-Size approvato, la cui funzione è evitare che il seggiolino si sposti in caso di urto.

SICUREZZA DEI BAMBINI

In questi ultimi tre casi, verificare che il seggiolino per bambini possa essere installato consultando l'elenco dei veicoli compatibili.

Fissate il seggiolino per bambini con i fermi ISOFIX se presenti. Il sistema ISOFIX assicura un montaggio semplice, rapido e sicuro.

Il sistema ISOFIX è composto da 2 anelli e, in alcuni casi, da un terzo anello.



Non apportare modifiche a nessuno degli elementi del sistema di sicurezza originale (cinture, ISO-FIX, sedili e relativi fissaggi).



Prima di utilizzare un seggiolino per bambini ISOFIX che avete acquistato per un altro veicolo, assicuratevi che la sua installazione sia autorizzata. Consultate la lista dei veicoli che possono montare il seggiolino del fabbricante dell'equipaggiamento.

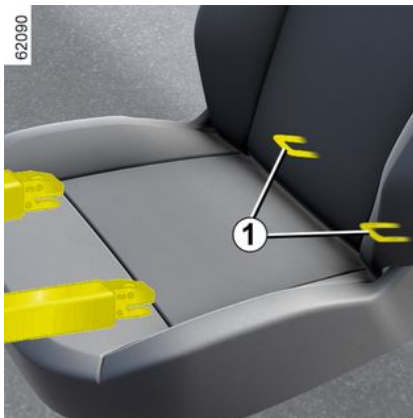

I due anelli **1** si trovano tra lo schienale e la seduta del sedile e sono indicati da un contrassegno  .



Il terzo anello di ogni posto laterale è utilizzato per fissare la cintura superiore di alcuni seggiolini per bambini.

Fare passare la cinghia tra lo schienale e il ripiano posteriore (per staccare il ripiano → 305).

SICUREZZA DEI BAMBINI



Gli ancoraggi ISOFIX sono stati messi a punto esclusivamente per i seggiolini per bambini con sistema ISOFIX. Non fissate mai altri seggiolini per bambini, né cinture o altri oggetti a questi ancoraggi.

Verificare che niente ostacoli a livello dei punti di ancoraggio.

Se il veicolo è stato coinvolto in un incidente stradale, fate verificare gli ancoraggi ISOFIX e sostituite il seggiolino per bambini.

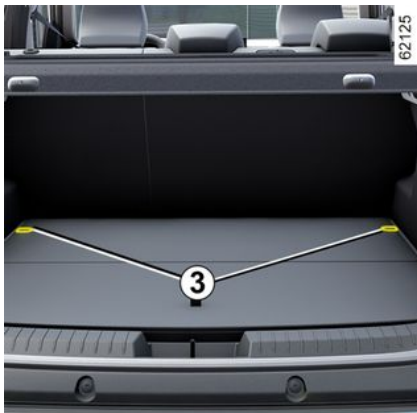

Fissare il gancio della cintura su uno degli anelli **2** (versione 4x2) o **3** (versione 4x4).

Tendete la cinghia per far sì che lo schienale del seggiolino per bambini sia a contatto con lo schienale del sedile del veicolo.

Nota: è tassativo utilizzare gli anelli contrassegnati con il simbolo .



Verificate che lo schienale del seggiolino per bambini rivolto verso il senso di marcia sia a contatto con lo schienale del sedile del veicolo. In tal caso, il seggiolino per bambini non appoggia sempre sulla seduta del sedile del veicolo.



Fissate **tassativamente** la cinghia del seggiolino per bambini sull'anello corrispondente.

SEGGIOLINI PER BAMBINI

Installazione del seggiolino per bambini, generalità

Il montaggio di seggiolini per bambini non è autorizzato su alcuni sedili. Lo schema della pagina seguente indica la posizione di fissaggio del seggiolino per bambini.



Montate il seggiolino per bambini preferibilmente su un sedile posteriore.

Controllare che il seggiolino per bambini o i piedi del bambino non impediscano il corretto bloccaggio del sedile anteriore → 54.

Assicuratevi che l'installazione del seggiolino per bambini nel veicolo non rischi di sbloccarlo dall'alloggiamento.

Se dovete togliere l'appoggiatesta, assicuratevi che sia posizionato correttamente in modo che non diventi un proiettile in caso di frenata brusca o di urto. Fissate sempre il seggiolino per bambini al veicolo anche se non utilizzato in modo che non diventi un proiettile in caso di frenata brusca o di urto.

I tipi di seggiolini per bambini menzionati possono non essere disponibili. Prima di utilizzare un altro seggiolino, verificate dal fabbricante la possibilità di montaggio.

Nella parte anteriore

Il trasporto di bambini nel posto passeggero anteriore è specifico per ciascun paese. Consultate la legislazione in vigore e seguite le indicazioni dello schema riportato nella pagina seguente.

Prima di installare un seggiolino per bambini su questo sedile (se consentito e a seconda della versione del veicolo):

- abbassare al massimo la cintura di sicurezza;
- arretrare al massimo il sedile;
- inclinare leggermente lo schienale rispetto alla posizione verticale (circa 25°);
- per i veicoli che ne sono dotati, sollevare al massimo la seduta del sedile.

Sollevare completamente il poggiatesta in modo che non interferisca con il seggiolino per bambini → 54.

Dopo aver installato il seggiolino per bambini, spostare il sedile passeggero anteriore di almeno uno scatto. In caso di seggiolini per bambini rivolti in senso contrario, fare in modo che non vadano a contatto con il cruscotto.

Non modificate più le altre regolazioni dopo il montaggio del seggiolino per bambini.

SEGGIOLINI PER BAMBINI



RISCHIO DI DECESSO O DI GRAVI LESIONI:

prima di montare un seggiolino per bambini rivolto in senso contrario alla marcia sul sedile del passeggero anteriore, verificare che l'airbag sia stato disattivato → 90.

Nel posto posteriore laterale

È possibile montare una culla in senso trasversale rispetto al veicolo. Occuperà almeno due sedili. Collocate la testa del bambino verso l'interno del veicolo.

Prima di montare un seggiolino per bambini nei punti di fissaggio ISOFIX su un sedile laterale posteriore, verificate che le fibbie della cintura di sicurezza non si trovino tra i due punti di fissaggio ISOFIX di questo sedile. Se necessario, spostate la fibbia del posto interessato verso l'interno del veicolo.

Per installare un seggiolino per bambini rivolto in senso contrario alla marcia, spostare in avanti al massimo il sedile anteriore, quindi fare arretrare il relativo schienale quanto più possibile, senza farlo entrare a contatto con il seggiolino.

Per la sicurezza del bambino rivolto verso il senso di marcia, arretrate il più

possibile il sedile e avanzate il sedile collocato davanti al bambino; raddrizzate lo schienale per evitare il contatto tra il sedile e le gambe del bambino.

In tutte le situazioni, rimuovete il poggiatesta del sedile posteriore sul quale è posizionato il seggiolino → 57.

Se necessario, spostate il sedile posteriore il più indietro possibile. Queste operazioni devono essere effettuate prima di montare il seggiolino per bambini. Verificare che il seggiolino per bambini sia appoggiato allo schienale del sedile posteriore.

Nel posto posteriore centrale

L'installazione di un seggiolino per bambini su questo posto è autorizzata esclusivamente se è dotata di una cintura con avvolgitore.

Per ogni informazione complementare, consultate la Rete del marchio.



Controllare che il seggiolino per bambini o i piedi del bambino non ostacolino il corretto bloccaggio del sedile anteriore → 54 o → 58.



Non installare mai un seggiolino per bambini con piedi di supporto sul sedile posteriore centrale. **RISCHIO DI MORTE O DI GRAVI LESIONI.**



Installazione del rialzo (gruppo 2 o 3)

Controllare che la cintura di sicurezza → 60 funzioni (si avvolga) correttamente.

Regolare la cintura di sicurezza posizionando:

- la tracolla sulla spalla del bambino, senza toccare il collo;
- la cintura addominale in modo che sia piatta sulle cosce e contro il bacino.

Se necessario adattate la posizione del sedile del veicolo.

SEGGIOLINI PER BAMBINI

Fissaggio mediante cintura

2

Installazione visiva per la versione cinque porte, cinque posti

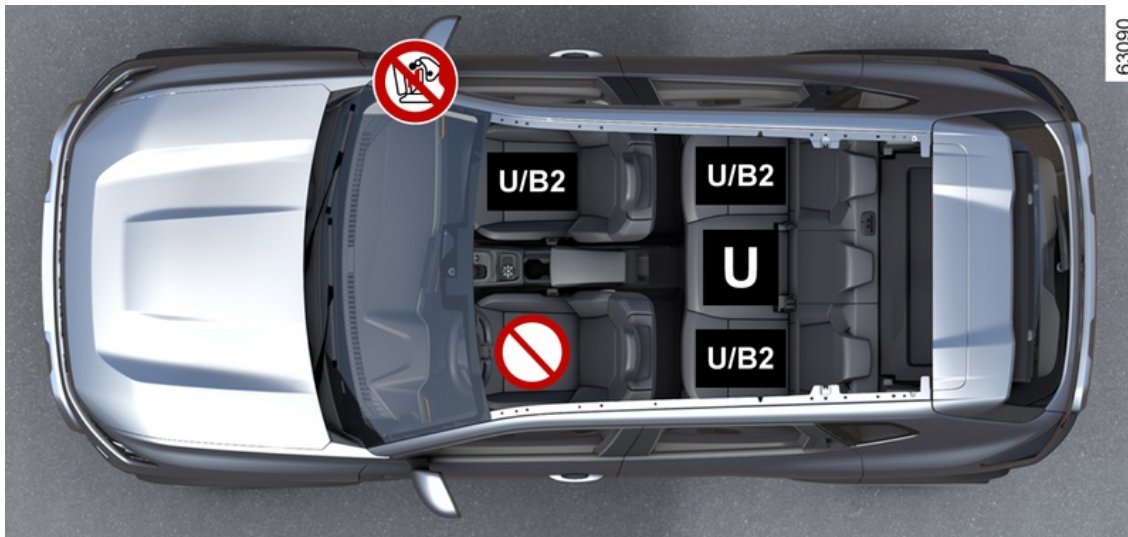

SEGGIOLINI PER BAMBINI

 Verificate lo stato dell'airbag prima di sistemare un passeggero o installare un seggiolino per bambini.

 Sedile non adatto al montaggio di un seggiolino per bambini.

 Sedile che consente il fissaggio di un seggiolino per bambini "universale" tramite cintura di sicurezza.

 **B2**: sedile che consente di fissare mediante cintura di sicurezza un seggiolino per bambini con omologazione "B2".



RISCHIO DI MORTE O DI GRAVI LESIONI: prima di installare un seggiolino per bambini con schienale rivolto verso il senso di marcia sul sedile del passeggero anteriore, verificare che l'airbag del passeggero anteriore sia effettivamente disattivato → 90.



Assicurarsi che il bambino indossi sempre la cintura e che questa sia correttamente regolata → 60.
Se necessario, regolare la posizione del sedile.



L'utilizzo di un sistema di sicurezza per bambini non appropriato a questo veicolo non proteggerà correttamente il bambino. Rischierebbe di riportare ferite gravi o mortali.

SEGGIOLINI PER BAMBINI

Tabella di installazione

Versioni a cinque porte e cinque posti

Tipo di seggiolino per bambini	Peso del bambino	Posto anteriore passeggero		Posti posteriori	
		Con airbag che non può essere disattivato o con airbag attivato	Senza airbag o con airbag disattivato	Posti laterali	Posto centrale
Culla trasversale Gruppo omologato 0	< 10 kg	X	X	U (4)	X
Seggiolino a guscio rivolto in senso contrario a quello di marcia Gruppo omologato 0 o 0+	< di 13 kg	X	U (2) (3)	U (5)	U (5) (7)
Seggiolino rivolto in senso contrario alla marcia Gruppo omologato 0+ o 1	< di 13 kg e da 9 a 18 kg	X	U (2) (3)	U (5)	U (5) (7)
Seggiolino rivolto verso in senso di marcia Gruppo omologato 1	da 9 kg a 18 kg	U (1) (3)	X	U (6)	U (6) (7)
Rialzo Omologato gruppo 2 o 3	da 15 kg a 25 kg e da 22 kg a 36 kg	U/B2 (1) (3)	X	U/B2 (6)	U (6)

SEGGIOLINI PER BAMBINI



(1) RISCHIO DI MORTE O DI GRAVI LESIONI: è tassativamente proibito installare un seggiolino per bambini rivolto in senso contrario sul sedile anteriore, se il veicolo è dotato di airbag passeggero che non può essere disattivato.

(2) RISCHIO DI MORTE O DI GRAVI LESIONI: prima di montare un seggiolino per bambini con schienale rivolto verso il senso di marcia sul sedile del passeggero anteriore, verificare che l'airbag sia disattivato → 90.

Consultate l'opuscolo "Equipaggiamenti di sicurezza dei bambini" disponibile presso la rete per scegliere il seggiolino adatto al vostro bambino e raccomandato per il vostro veicolo.

X = Sedile non adatto al montaggio di un seggiolino per bambini.

U = Sedile idoneo al montaggio tramite cintura di sicurezza di un seggiolino per bambini omologato "Universale": verificare la possibilità di montaggio.

B2 = rialzi del gruppo 2 e 3 (da 15 a 25 kg e da 22 a 36 kg).

(3) Sollevare al massimo il sedile e farlo arretrare quanto più possibile, inclinando leggermente lo schienale (di 25° circa).

(4) Una culla si monta in senso trasversale rispetto al veicolo e occupa due posti. Collocate la testa del bambino verso l'interno del veicolo.

(5) Per installare un seggiolino per bambini rivolto in senso contrario alla marcia, spostare in avanti al massimo il sedile anteriore, quindi fare arretrare il relativo schienale quanto più possibile, senza farlo entrare a contatto con il seggiolino.

(6) Rimuovere sempre il poggiatesta del sedile posteriore sul quale è posizionato il seggiolino. Questa azione deve essere effettuata prima di posizionare il seggiolino per bambini → 57. Avanzate il sedile che è davanti al bambino, raddrizzate lo schienale per evitare il contatto tra il sedile e le gambe del bambino.



(7) RISCHIO DI MORTE O DI GRAVI LESIONI: non installare mai un seggiolino per bambini con piede di supporto.

SEGGIOLINI PER BAMBINI

Fissaggio con il sistema ISOFIX

2

Installazione visiva per la versione cinque porte, cinque posti





SEGGIOLINI PER BAMBINI

 Sedile non adatto al montaggio di un seggiolino per bambini.

Seggiolino per bambini fissato con sistema ISOFIX

 Posto che consente il fissaggio di un seggiolino per bambini ISOFIX.

 I posti posteriori laterali sono dotati di un ancoraggio che autorizza il fissaggio di un seggiolino per bambini in senso di marcia ISOFIX universale. Gli ancoraggi  sono disposti nel bagagliaio e sono visibili.



Assicurarsi che il bambino indossi sempre la cintura e che questa sia correttamente regolata → 60.
Se necessario, regolare la posizione del sedile.



L'utilizzo di un sistema di sicurezza per bambini non appropriato a questo veicolo non proteggerà correttamente il bambino. Rischierebbe di riportare ferite gravi o mortali.

SEGGIOLINI PER BAMBINI

Tabella di installazione

Versioni quattro porte e cinque porte

Tipo di seggiolino per bambini	Peso del bambino	Dimensioni del seggiolino [fisso]	Posto anteriore passeggero		Posti posteriori	
			Con airbag che non può essere disattivato	Senza airbag o con airbag disattivato	Posti laterali	Posto centrale
Culla trasversale Gruppo omologato 0	< 10 kg	L1 [F], L2 [G]	X	X	X	X
Seggiolino a guscio rivolto in senso contrario a quello di marcia Gruppo omologato 0 o 0+	< di 13 kg	R1 [E]	X	X	IL (1)	X
Seggiolino rivolto in senso contrario alla marcia Gruppo omologato 0+ o 1	< di 13 kg e da 9 a 18 kg	R2 [D], R2X [D]	X	X	IL (1)	X
		R3 [C]	X	X	X	X
Seggiolino rivolto verso in senso di marcia Gruppo omologato 1	da 9 kg a 18 kg	F3 [A], F2 [B], F2X [B1]	X	X	IUF-IL (1) (2)	X
Rialzo Omologato gruppo 2 o 3	da 15 kg a 25 kg e da 22 kg a 36 kg	B2	X	X	IUF-IL (1) (2)	X
		B3	X	X	X	X
Sedile i-Size	Seggiolino rivolto in senso contrario alla marcia		X	X	i-U(1)	X
	Seggiolino rivolto verso in senso di marcia		X	X	i-UF(1) (2)	X

SEGGIOLINI PER BAMBINI

Tipo di seggiolino per bambini	Peso del bambino	Dimensioni del seggiolino [fisso]	Posto anteriore passeggero		Posti posteriori	
			Con airbag che non può essere disattivato	Senza airbag o con airbag disattivato	Posti laterali	Posto centrale
	Rialzo		X	X	i-UF(1) (2)	X

2

Consultate l'opuscolo "Equipaggiamenti di sicurezza dei bambini" disponibile presso la rete per scegliere il seggiolino adatto al vostro bambino e raccomandato per il vostro veicolo.

X = Sedile non adatto al montaggio di un seggiolino per bambini.

IUF = sedile che consente il fissaggio grazie agli attacchi ISOFIX di un seggiolino per bambini nel senso di marcia omologato "Universale": verificare la possibilità di montaggio.

IL = sedile che consente il fissaggio grazie agli attacchi ISOFIX di un seggiolino omologato "semi-universale" o "specifico per un veicolo" nel senso di marcia omologato; verificare la possibilità di montaggio.

i-U = adatto solo ai sistemi di ritenuta i-Size "Universali" rivolti nel senso di marcia o in senso contrario alla marcia: verificare la possibilità di montaggio.

i-UF = adatto per sistemi di ritenuta i-Size "Universali" rivolti nel senso di marcia o in senso contrario alla marcia: verificare la possibilità di montaggio.

(1) Per installare un seggiolino per bambini rivolto in senso contrario alla marcia, spostare in avanti al massimo il sedile anteriore, quindi fare arretrare il relativo schienale quanto più possibile, senza farlo entrare a contatto con il seggiolino.

(2) Rimuovere sempre il poggiatesta del sedile posteriore sul quale è posizionato il seggiolino. Questa azione deve essere effettuata prima di posizionare il seggiolino per bambini → 57. Avanzate il sedile che è davanti al bambino, raddrizzate lo schienale per evitare il contatto tra il sedile e le gambe del bambino.

La dimensione di un seggiolino per bambini ISOFIX è indicata da una lettera:

- F3[A], F2[B], F2X[B1]: per i seggiolini rivolti verso il senso di marcia del gruppo 1 (da 9 a 18 kg);
- R2 [D], R2X [D], R3 [C]: seggiolini rivolti in senso contrario alla marcia o a guscio del gruppo 0+ (inferiore a 13 kg) o gruppo 1 (da 9 a 18 kg);
- R1 [E]: seggiolini rivolti in senso contrario alla marcia del gruppo 0 (inferiore a 10 kg) o 0+ (inferiore a 13 kg);
- L1 [F], L2 [G]: port-enfant del gruppo 0 (inferiore a 10 kg);
- B2, B3 = rialzi del gruppo 2 e 3 (da 15 a 25 kg e da 22 a 36 kg).

SICUREZZA DEI BAMBINI: DISATTIVAZIONE, ATTIVAZIONE DELL'AIRBAG PASSEGGERO ANTERIORE

Disattivazione dell'airbag passeggero anteriore

(a seconda del veicolo)



Prima di installare un seggiolino per bambini sul posto del passeggero anteriore:

- verificare che il seggiolino per bambini possa essere installato su questo posto;
- è tassativo **per disattivare** il airbag di un seggiolino per bambini rivolto in senso contrario.

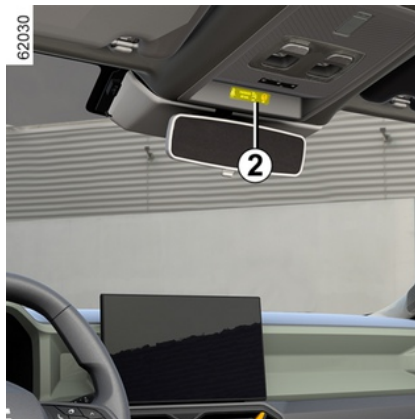

Per disattivare l'airbag: a veicolo fermo e motore spento, premere e ruotare il fermo **1** in posizione **OFF**.

All'inserimento del contatto, è neces-

sario controllare che la spia  sia accesa sul display **2**.

Questa spia rimane accesa in modo permanente per confermarvi la possibilità di montare un seggiolino per bambini.



PERICOLO

A causa dell'incompatibilità tra il gonfiaggio dell'airbag passeggero anteriore e il posizionamento di un seggiolino per bambini con schienale rivolto verso il senso di marcia, **NON installare un sistema di ritegno per bambini rivolto in senso contrario alla marcia su un sedile dotato di AIRBAG frontale ATTIVO. Può causare il DECESSO del BAMBINO o FERIRLO GRAVEMENTE.**

SICUREZZA DEI BAMBINI: DISATTIVAZIONE, ATTIVAZIONE DELL'AIRBAG PASSEGGERO ANTERIORE



L'attivazione o la disattivazione dell'airbag passeggero deve avvenire con il **veicolo fermo** e

spento.

In caso di manipolazione del veicolo durante la guida, le spie



e si accendono.

Per ripristinare lo stato dell'airbag in base alla posizione del blocco, disinserire il contatto, quindi reinserirlo.



61614



62036

2



62088

Le stampigliature sul cruscotto e le etichette **A** su ogni lato dell'aletta parasole del passeggero **3** (ad esempio le etichette sopra) sono fornite allo scopo di ricordare queste istruzioni.

Attivazione dell'airbag passeggero anteriore

(a seconda del veicolo)

Quando non utilizzate più il seggiolino per bambini sul sedile passeggero anteriore, riattivate gli airbag per assicurare la protezione del passeggero anteriore in caso di incidente.

Per riattivare l'airbag: a veicolo fermo e motore spento, premere e ruotare il fermo **1** in posizione **ON**.

All'inserimento del contatto, è **fondamentale verificare** che la spia



sia spenta sul display **2**.

SICUREZZA DEI BAMBINI: DISATTIVAZIONE, ATTIVAZIONE DELL'AIRBAG PASSEGGERO ANTERIORE

anomalie di funzionamento

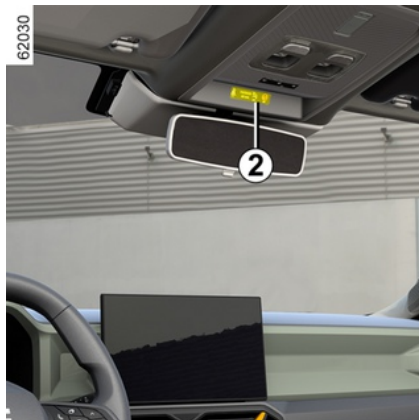

In caso di anomalia del sistema di attivazione/disattivazione degli airbag passeggero anteriore, è vietato montare, sul sedile anteriore, un seggiolino per bambini in senso contrario alla marcia.

Si sconsiglia anche di viaggiare con passeggeri seduti su questo sedile.

Consultate al più presto un Rappresentante del marchio;



L'attivazione o la disattivazione dell'airbag passeggero deve avvenire con il **veicolo fermo e**

spento.

In caso di manipolazione del veicolo durante la guida, le spie



e



si accendono.

Per ripristinare lo stato dell'airbag in base alla posizione del blocco, disinserire il contatto, quindi reinserirlo.

POSTO DI GUIDA

Posto di guida versione guida a sinistra

2

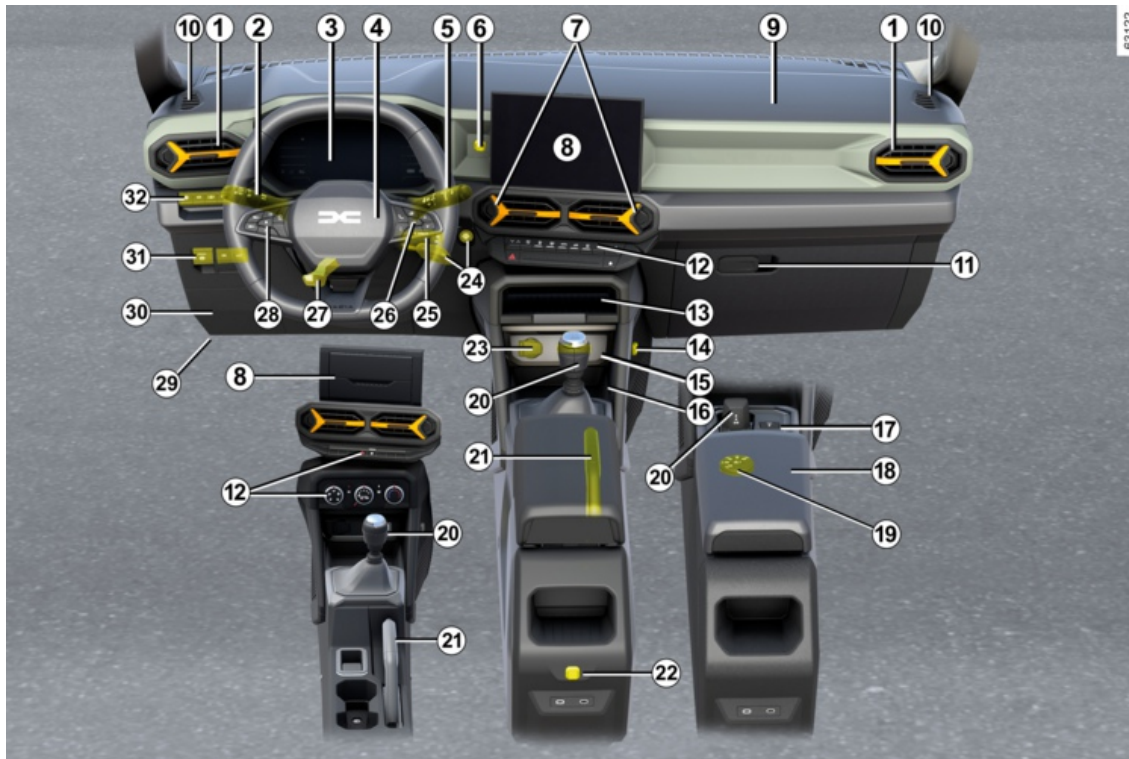

POSTO DI GUIDA

La presenza degli equipaggiamenti DIPENDE DALLA VERSIONE DEL VEICOLO E DAL PAESE DI COM- MERCIALIZZAZIONE.

1. Aeratori laterali.

2. Levetta per:

- luci indicatori di direzione;
- illuminazione esterna;
- luci antinebbia posteriori.

3. Quadro della strumentazione.

4. Sede airbag conducente, avvisatore acustico.

5. Levetta del tergivetro/lavavetro del parabrezza e del lunotto posteriore.

6. Alloggiamento per supporto telefono.

7. Aeratori centrali

8. Frontale multimediale o, a seconda del veicolo, spazio di archiviazione.

9. Sede airbag passeggero.

10. Presa d'aria di disappannamento.

11. Vano portaoggetti

12. Comandi:

- riscaldamento o aria condizionata;
- sedili riscaldati anteriori;
- luci di segnalazione pericolo;
- chiusura centralizzata delle porte;
- ...

13. Vano portaoggetti inferiore del cruscotto.

14. Supporto multiaccessorio YouClip.

15. Prese USB-C.

16. Area di ricarica/zona portaoggetti per il telefono

17. Pulsante della posizione di stazionamento sul cambio automatico.

18. Vano portaoggetti/bracciolo centrale.

19. Selettore di modalità 4x4 (4WD);
– attivazione/disattivazione della funzione di controllo velocità in discesa.

20. Leva del cambio (cambio manuale, a seconda del veicolo).

21. Freno di stazionamento.

22. Supporto multiaccessorio YouClip.

23. Presa accessori.

24. Pulsante di avviamento/arresto del motore o, a seconda del veicolo, contattore di avviamento.

25. Comandi al volante autoradio.

26. Comandi:

- sequenza informazioni del computer di bordo e del menu di personalizzazione delle impostazioni del veicolo;

– a distanza dell'autoradio, sistema di navigazione.

27. Comando di regolazione in altezza e profondità del volante.

28. Contattore principale e comandi per il regolatore di velocità, il limitatore di velocità o, a seconda del veicolo, il regolatore di velocità adattivo Stop and Go.

29. Comando di apertura del cofano motore.

30. Vano portaoggetti fisso e scatola fusibili.

31. Comandi:

- attivazione/disattivazione del freno di stazionamento assistito;
- Comando GPL;
- ...

32. Comandi:

- attivazione, disattivazione My Safety;
- regolazione elettrica dell'altezza delle luci anteriori;
- attivazione/disattivazione della modalità ECO;
- attivazione/disattivazione del comando per il controllo della trazione;
- attivazione/disattivazione della funzione Stop and Start.

POSTO DI GUIDA

Posto di guida versione guida a destra

2

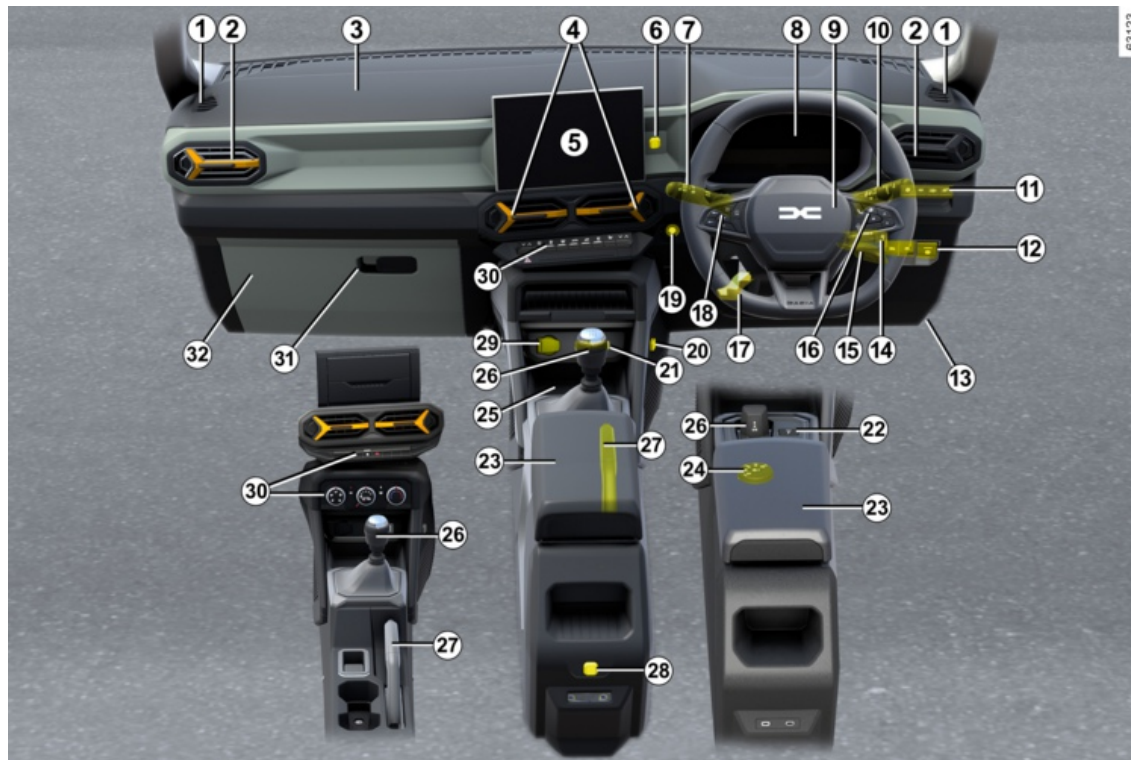

POSTO DI GUIDA

La presenza degli equipaggiamenti DIPENDE DALLA VERSIONE DEL VEICOLO E DAL PAESE DI COM- MERCIALIZZAZIONE.

1. Presa d'aria di disappannamento.
2. Aeratori laterali.
3. Sede airbag passeggero.
4. Aeratori centrali
5. Frontale multimediale o, a seconda del veicolo, spazio di archiviazione.
6. Alloggiamento per supporto telefono.
7. Levetta per:
 - luci indicatori di direzione;
 - illuminazione esterna;
 - luci antinebbia posteriori.
8. Quadro della strumentazione.
9. Sede airbag conducente, avvisatore acustico.
10. Levetta del tergivetro/lavavetro del parabrezza e del lunotto posteriore.
11. Comandi:
 - attivazione, disattivazione My Safety;
 - regolazione elettrica dell'altezza delle luci anteriori;
 - attivazione/disattivazione della modalità ECO;
 - attivazione/disattivazione del comando per il controllo della trazione;

– attivazione/disattivazione della funzione Stop and Start.

12. Comandi:

- attivazione/disattivazione del freno di stazionamento assistito;
- Comando GPL;
- ...

13. Comando di apertura del cofano motore.

14. Comandi al volante autoradio.

15. Contattore di avviamento.

16. Comandi:

- sequenza informazioni del computer di bordo e del menu di personalizzazione delle impostazioni del veicolo;
- a distanza dell'autoradio, sistema di navigazione.

17. Comando di regolazione in altezza e profondità del volante.

18. Contattore principale e comandi per il regolatore di velocità, il limitatore di velocità o, a seconda del veicolo, il regolatore di velocità adattivo Stop and Go.

19. Pulsante di avviamento/spegnimento del motore.

20. Supporto multiaccessorio YouClip.

21. Prese USB-C.

22. Pulsante della posizione di stazionamento sul cambio automatico.

23. Vano portaoggetti/bracciolo centrale.

24. Selettore di modalità 4x4 (4WD);
– attivazione/disattivazione della funzione di controllo velocità in discesa.

25. Area di ricarica/zona portaoggetti per il telefono

26. Leva del cambio (cambio manuale, a seconda del veicolo).

27. Freno di stazionamento.

28. Supporto multiaccessorio YouClip.

29. Presa accessori.

30. Comandi:

- riscaldamento o aria condizionata;
- sedili riscaldati anteriori;
- luci di segnalazione pericolo;
- chiusura centralizzata delle porte;
- ...

31. Vano portaoggetti

32. Vano portaoggetti fisso e scatola fusibili.

COMPUTER DI BORDO

Informazioni generali

2 Calcolatore di bordo A o B

A seconda della versione del veicolo, raggruppa le seguenti funzioni:

- chilometraggio;
- parametri di viaggio;
- messaggi informativi;
- messaggi di errori di funzionamento

(correlati alla spia );

– messaggi di avvertenza (correlati al-

la spia );

– menu di personalizzazione delle impostazioni del veicolo ➔ 113.

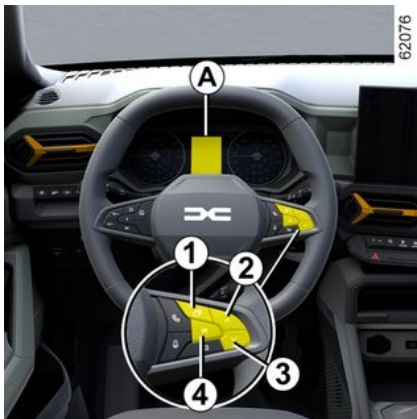

Veicolo dotato di computer di bordo A

Premere il contattore **1** e selezionare le funzioni premendo i contattori **2** o **3**. Premere il contattore **4** per tornare al menu precedente (la visualizzazione dipende dall'equipaggiamento del veicolo e dal paese):

f) Giornale di bordo, scorrimento dei messaggi d'informazione e degli errori di funzionamento;

b) Parametri di viaggio:

- consumo medio;
- consumo istantaneo;
- autonomia prevedibile con il carburante residuo;
- chilometraggio;
- velocità media;
- consumo GPL medio;
- Autonomia stimata con il GPL residuo;
- distanza GPL;

c) contachilometri totale e chilometraggio parziale e velocità media;

d) reimpostare la pressione di gonfiaggio;

e) impostazione dell'ora;

f) autonomia prima della manutenzione:

- autonomia di manutenzione;
- limite sostituzione olio.

g) autonomia prevista con il reagente residuo.

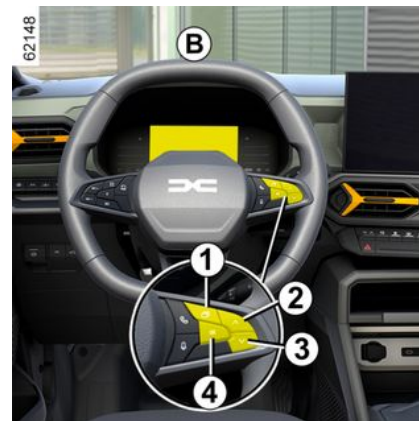

Veicolo dotato di computer di bordo B

COMPUTER DI BORDO

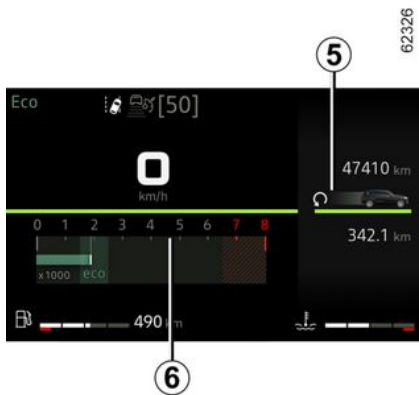

Le funzioni vengono distribuite nelle zone **5** e **6**.

Premere il contattore **1** per spostarsi tra le zone e selezionare le funzioni premendo ripetutamente il contattore **2** o **3**. Premere il contattore **4** per tornare al menu precedente (la visualizzazione dipende dall'equipaggiamento del veicolo e dal paese):

f) Giornale di bordo, scorrimento dei messaggi d'informazione e degli errori di funzionamento;

b) Parametri di viaggio:

- consumo medio;
- consumo istantaneo;
- autonomia prevedibile con il carburante residuo;
- chilometraggio;

- velocità media;
- consumo GPL medio;
- Autonomia stimata con il GPL residuo;
- distanza GPL;

c) contachilometri parziale e velocità media;

d) reimpostare la pressione di gonfiaggio;

e) impostazione dell'ora;

f) autonomia prima della manutenzione:

- autonomia di manutenzione;
- limite sostituzione olio.

g) autonomia prevista con il reagente residuo.

Azzeramento del contachilometri parziale e dei parametri del percorso (pulsante di azzeramento)

Con lo schermo che mostra una delle impostazioni di viaggio, tenere premuto il contattore **4 "OK"** fino all'azzeramento dello schermo.

Interpretazione di alcuni valori visualizzati dopo un azzeramento

I valori di consumo medio, di autonomia e di velocità media sono sempre più stabili e significativi man mano che aumenta la distanza percorsa dall'ultimo azzeramento.

Durante i primi chilometri percorsi dopo un azzeramento, potete constatare che l'autonomia aumenta viaggiando.

Questo è dovuto al fatto che tiene conto del consumo medio realizzato dall'ultimo Azzeramento.

Tuttavia, il consumo medio può diminuire quando:

- il veicolo esce da una fase di accelerazione;
- il motore raggiunge la temperatura di funzionamento (Azzeramento: motore freddo);
- passate da una circolazione urbana ad una circolazione extraurbana.

Azzeramento automatico dei parametri di viaggio





L'azzeramento è automatico quando si supera la capacità di uno dei parametri.

COMPUTER DI BORDO





Impostazioni di viaggio

2

La visualizzazione delle informazioni seguente **DIPENDE DALL'EQUIPAGGIAMENTO DEL VEICOLO E DAL PAESE DI COMMERCIALIZZAZIONE.**

Esempi di selezione	Significato delle informazioni selezionate
Nessun messaggio memorizzato	a) Giornale di bordo. Visualizzazione in successione: – messaggi di informazioni (airbag OFF passeggero e così via); – messaggi relativi ad anomalie di funzionamento ("Iniezione controllare" e così via).
Istantaneo  7.4 L/100	b) Parametri di viaggio Consumo corrente di carburante. Il valore viene visualizzato dopo avere raggiunto la velocità di circa 30 km/h.
Consumo medio  5.8 L/100	Consumo medio dall'ultimo azzeramento. Il valore viene visualizzato dopo avere percorso almeno 400 metri dall'ultimo azzeramento.
Autonomia  112.4 km	Autonomia prevedibile con il carburante residuo. Il valore viene visualizzato dopo avere percorso 400 metri.
Distanza  112.4 km	Distanza percorsa dall'ultimo azzeramento.
Consumo medio  123.4 km/h	Velocità media dall'ultimo azzeramento. Il valore viene visualizzato dopo avere percorso 400 metri.

COMPUTER DI BORDO

Esempi di selezione	Significato delle informazioni selezionate
Media GPL  123.4 km/h	Consumo medio di carburante GPL.
Autonomia GPL  112.4 km	
Distanza GPL  112.4 km	Distanza percorsa con il GPL dall'ultimo azzeramento.
Distanza  112.4 km	c) contachilometri parziale Distanza percorsa dall'ultimo azzeramento.
Consumo medio  123.4 km/h	Velocità media dall'ultimo azzeramento. Il valore viene visualizzato dopo avere percorso 400 metri.
Pressione neum. In. press. lunga	d) Reimpostazione della pressione di gonfiaggio. ➔ 186
16:30	e) Impostazione dell'ora. ➔ 115

2

COMPUTER DI BORDO

2

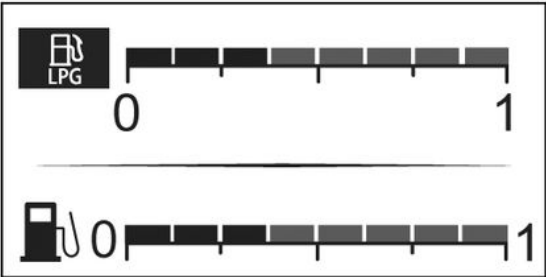
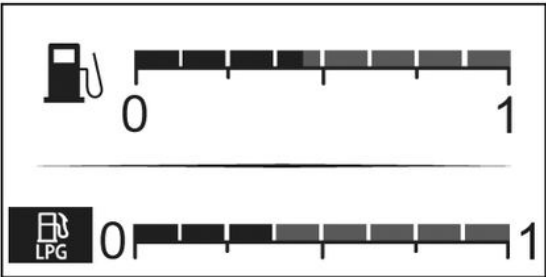
Esempi di selezione	Significato delle informazioni selezionate
	Modalità Benzina.
	Modalità GPL.

COMPUTER DI BORDO

Esempi di selezione Computer di bordo con il messaggio limite di manutenzione	Significato delle informazioni selezionate
Manutenzione entro 30 000 Km/12 mesi	f) Autonomia prima della manutenzione. A contatto inserito e motore spento , accedere alle informazioni "Autonomia di revisione". Quando si avvicina il termine della manutenzione, si presentano diversi casi: – autonomia rimanente inferiore a 1.500 km o un mese : viene visualizzato il messaggio "Manutenzione entro" insieme alla scadenza più vicina (distanza o periodo); – Se l'autonomia è 0 km o se la data della manutenzione è stata raggiunta : il messaggio "Fare manutenzione" viene visualizzato insieme alla spia  .
Prevedere manutenzione 300 Km/24 giorni	
Fare manutenzione	Il veicolo necessita quindi di una manutenzione il più presto possibile.
Ripristino: per azzerare l'intervallo prima della manutenzione successiva, tenere premuto per circa 10 secondi il pulsante "OK" fino a quando l'intervallo prima della manutenzione non viene visualizzato in modo continuo. Nota: se viene effettuata una manutenzione senza sostituzione dell'olio motore, è necessario reimpostare unicamente il limite di manutenzione. In caso di sostituzione olio motore, è necessario reimpostare sia il limite di manutenzione che il limite sostituzione olio.	

COMPUTER DI BORDO

2

Esempi di selezione	
Computer di bordo con il messaggio limite di manutenzione	Significato delle informazioni selezionate
Sostituzione olio entro 30 000 km/24 mesi	Limite sostituzione olio Con il contatto inserito e il motore non acceso , accedere alle informazioni sul chilometraggio per visualizzare il limite di sostituzione dell'olio.
<p>A seconda della versione del veicolo, il limite di sostituzione olio si adatta allo stile di guida (guida frequente a basse velocità, porta a porta, guida prolungata al minimo, traino di un rimorchio e così via). La distanza che rimane da percorrere fino alla successiva sostituzione può quindi diminuire, in certi casi, più velocemente della distanza realmente percorsa.</p> <p>Ripristino: per azzerare l'intervallo prima della manutenzione successiva, tenere premuto per circa 10 secondi il pulsante "OK" fino a quando l'intervallo prima del cambio dell'olio non viene visualizzato in modo continuo.</p> <p>Nota: se viene effettuata una manutenzione senza sostituzione dell'olio motore, è necessario reimpostare unicamente il limite di manutenzione. In caso di sostituzione olio motore, è necessario reimpostare sia il limite di manutenzione che il limite sostituzione olio.</p>	
Prevedere ADBLue prima di 2400 km	g) Autonomia prevista con il reagente residuo.

COMPUTER DI BORDO

Messaggi informativi

Possono aiutare all'avviamento del veicolo o fornire informazioni su una scelta o sulle condizioni di guida.

Vari esempi di messaggi informativi sono indicati qui di seguito.

Esempio di messaggio	Significato delle informazioni selezionate
« Freno staziona- mento tirato »	Indica che il freno di stazionamento è tirato.
« Test funzioni sotto controllo »	Compare, con contatto inserito, quando il veicolo si autocontrolla.
« Girare volante + START »	Ruotate leggermente il volante mentre premete il pulsante di avviamento del veicolo per sbloccare il piantone dello sterzo.

COMPUTER DI BORDO

Messaggi di anomalie di funzionamento

2

Compaiono con la spia  e necessitano una sosta al più presto presso la Rete del marchio guidando con prudenza. Il mancato rispetto di questa norma rischia di provocare un danno del veicolo.

Vengono cancellati premendo il tasto di selezione della visualizzazione oppure automaticamente dopo pochi secondi e vengono memorizzati nel giornale di bordo. La spia  resta accesa. Vari esempi di messaggi di segnalazione di anomalie di funzionamento vengono indicati qui di seguito.

Esempio di messaggio	Significato delle informazioni selezionate
« Filtro gasolio da spurgare »	Indica una presenza di acqua nel filtro del gasolio, rivolgetevi al più presto a un Rappresentante del marchio.
« Veicolo controllare »	Indica un'anomalia di uno dei sensori dei pedali, del sistema di gestione della batteria o di un sensore di livello dell'olio.
« Airbag controllare »	Indica un'anomalia dei sistemi di ritegno complementari alle cinture. In caso di incidente, rischiano di non azionarsi.
« Antinquinamento controllare »	<ul style="list-style-type: none">– Indica un'anomalia nel sistema antinquinamento del veicolo.– Indica un guasto del sistema di riduzione delle emissioni quando è accompagnato dall'accensione della spia  ➔ 145.
« Chiamata SOS: da controllare »	Indica un guasto del sistema di chiamata di emergenza.

COMPUTER DI BORDO

Messaggi di allarme

Compaiono insieme alla spia **STOP** e indicano che, per la propria sicurezza, è necessario arrestare il veicolo non appena le condizioni del traffico lo consentono. Spegnete il motore e non riavviate. Rivolgetevi alla Rete del marchio.

Di seguito sono indicati vari esempi di messaggi di allarme. **Nota:** i messaggi compaiono sul display sia da soli, sia alternativamente (quando il display deve visualizzare vari messaggi), al tempo stesso può accendersi una spia e/o risuonare un segnale acustico.

Esempio di messaggio	Significato delle informazioni selezionate
« Rischio rottura motore »	Indica un guasto dell'iniezione, un surriscaldamento del motore del veicolo o un problema grave al livello del motore.
« Guasto servosterzo »	Indica un problema sullo sterzo.
« Guasto circuito freni »	Indica un problema nel sistema freni. Tirate manualmente il freno di stazionamento assistito e verificate di aver immobilizzato il veicolo, calzandone le ruote.
« Foratura »	Indica che almeno uno pneumatico è forato o molto sgonfio.
« Guasto elettrico PERICOLO »	Indica un problema nel circuito di carica della batteria del veicolo (alternatore...).
« Rischio rottura cambio »	Indica un'anomalia del cambio automatico.

COMPUTER DI BORDO

Display e indicatori

2

Quadro della strumentazione A

La presenza ed il funzionamento dei display e degli indicatori DIPENDO DAL L'EQUIPAGGIAMENTO DEL VEICOLO E DAL PAESE DI COMMERCIALIZZAZIONE.



Si accende all'inserimento del contatto. L'accensione di alcune spie è accompagnata da un messaggio.



Contagiri 1 (rpm x 1.000)



Tachimetri 2 e, a seconda del veicolo, 3

(km o miglia all'ora)

Controllare la velocità in base al tachimetro 2 o 3. In caso di differenza tra i tachimetri, fare riferimento al tachimetro omologato 2 e rivolgersi a una concessionaria autorizzata.

4 Indicatore del livello di carburante

Il numero di quadratini accesi indica il livello di carburante. Quando il livello è al minimo, il quadratini sono spenti e la spia di allarme riserva carburante lampeggia o, a seconda del veicolo, si accende.

Quadro della strumentazione B

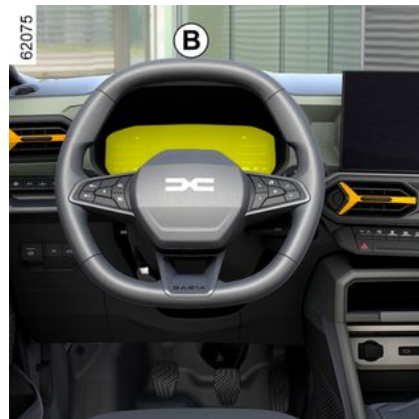

Si accende all'inserimento del contatto.

COMPUTER DI BORDO

L'accensione di alcune spie è accompagnata da un messaggio.

A seconda del veicolo, potete personalizzare il quadro della strumentazione con un contenuto e con colori diversi a scelta.

Per i veicoli dotati di un display multimediale, consultare il libretto dell'equipaggiamento.

Per veicoli non dotati di schermo multimediale → 113.

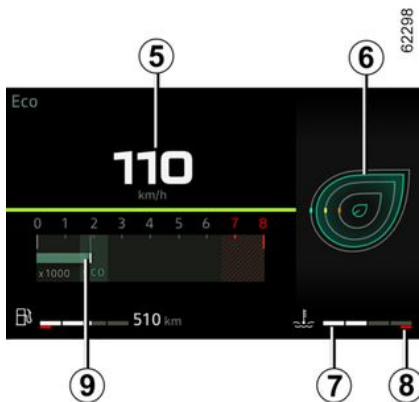

Allarme acustico velocità eccessiva

A seconda del veicolo e dal paese di

commercializzazione, la spia  si accende e viene emesso un segnale acustico. Questo segnale acustico viene emesso non appena il veicolo su-

pera i 120 km/h. La spia rimane accesa per tutto il tempo in cui il veicolo procede a una velocità superiore a 120 km/h.

Indicatore di velocità 5

A seconda dello stile selezionato, il display varia.

Indicatore dello stile di guida 6 → 179.

Indicatore della temperatura del liquido di raffreddamento 7

In normali condizioni di guida, la spia 7 deve trovarsi prima della zona 8.

Può avvicinarsi a questa zona in caso di utilizzo «intensivo».

L'allarme scatta solo quando la spia

STOP si accende, accompagnata da un messaggio sul quadro della strumentazione e un segnale acustico.

Contagiri 9

(scala x 1.000)

È visualizzato in modo diverso secondo la personalizzazione scelta sul quadro della strumentazione. A seconda dello stile selezionato, potrebbe non essere visualizzato.

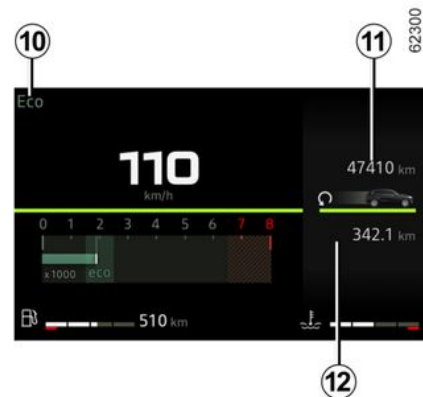

Modalità di guida selezionata 10

Contachilometri generale della distanza percorsa 11 → 100

Area computer di bordo 12 → 98

COMPUTER DI BORDO

2

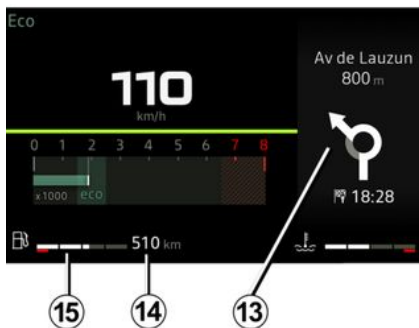

Informazioni multimediali 13

A seconda del veicolo, è possibile visualizzare le informazioni dalla schermata multimedia (bussola, telefono, navigazione e così via).

Per maggiori informazioni, consultate il libretto dell'equipaggiamento multimediale.

Autonomia prevedibile con il carburante residuo 14

Il valore viene visualizzato dopo avere percorso 400 metri → 100.

Indicatore del livello di carburante 15

Se il livello è al minimo, la spia  integrata nell'indicatore si accende in

arancione unitamente a un segnale acustico.

Riempire il serbatoio con almeno 8 litri di carburante.

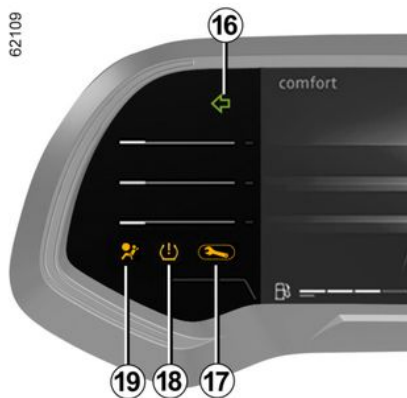

Indicatori di cambio direzione 16

Spia di allarme 17 → 117

Spia pressione bassa degli pneumatici 18 → 186

Spia airbag 19 → 64

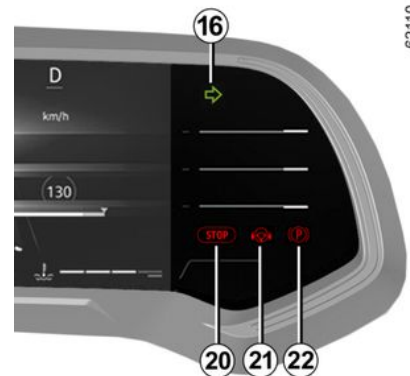

Spia di arresto immediato 20 → 117

Spia del rilevamento di assenza di mani sul volante 21 → 205

Spia freno a mano o freno di stazionamento assistito 22 → 171

Hybrid versione

Si accende all'inserimento del contatto. L'accensione di alcune spie è accompagnata da un messaggio.

COMPUTER DI BORDO

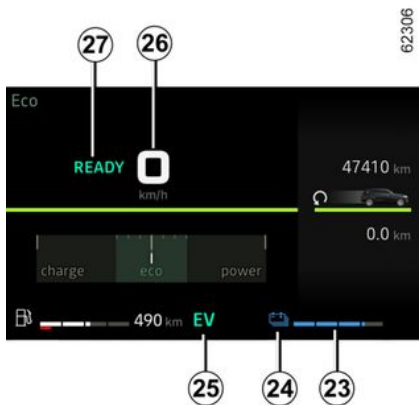

Livello residuo della batteria di trazione "230 V" 23

Livello della batteria di trazione basso

In caso di utilizzo eccessivo a bassa velocità, la carica della batteria di trazione potrebbe raggiungere un livello basso.

La spia **24** si accende in giallo per avvisare il conducente.

Le prestazioni del motore elettrico saranno limitate per garantire il corretto funzionamento del sistema Hybrid, fino a quando il livello di carica della batteria non diventa sufficiente.

Optare per uno stile di guida più fluido o, se possibile, arrestare il veicolo senza disinserire l'accensione fino a quan-

do la spia **24** si accende di nuovo in blu.

Soglie di immobilizzazione imminente

In caso di uso estremo e prolungato del veicolo (ad esempio, traino o guida in condizioni di fuoristrada ripida) a velocità inferiori a 10 km/h, il livello di carica può raggiungere la soglia per l'immobilizzazione imminente.

Viene emesso un segnale acustico e la

spia  si accende in rosso.

Se il livello di carica continua a scendere, il valore dell'autonomia elettrica non verrà più visualizzato.

Se possibile, fermare il veicolo quando le condizioni del traffico lo consentono. Lasciare acceso il motore a combustione fino a quando le spie non scompaiono.

Questa operazione deve essere effettuata per ricaricare la batteria di trazione.

Spia della modalità di funzionamento elettrico 25

Viene visualizzata quando solo la batteria di trazione alimenta il movimento del veicolo.

Spia del veicolo pronto alla messa in marcia 26

Il messaggio READY viene visualizzato all'inserimento del contatto e scompare quando la velocità del veicolo supera i 5 km/h.

Indicatore di velocità 27

A seconda dello stile selezionato, il display varia.

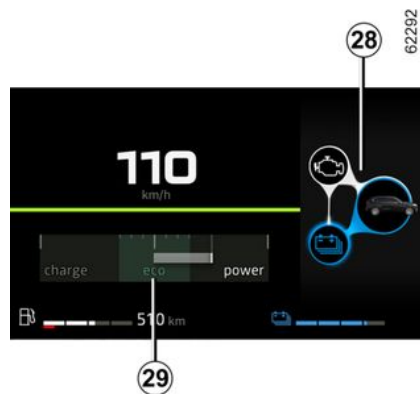

Indicatore di flusso di energia 28 → 24

Econometro 29 → 179

Modalità di guida selezionata 30

Area computer di bordo o informazioni multimediali 31

Autonomia prevista con il carburante residuo 32

Il valore viene visualizzato dopo avere percorso 400 metri → 100.

COMPUTER DI BORDO

2

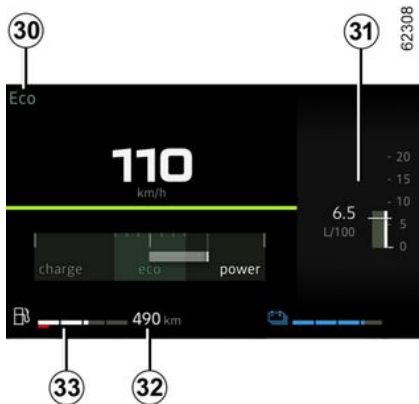

Indicatore del livello di carburante 33

Se il livello è al minimo, la spia  integrata nell'indicatore è visualizzata in arancione unitamente a un segnale acustico.

Qualunque sia il livello residuo della batteria, riempire il serbatoio con almeno 8 litri di carburante.

Se il veicolo ha esaurito il carburante, rifornire il serbatoio con almeno 8 litri.

Altrimenti, la modalità Hybrid rimarrà non disponibile.

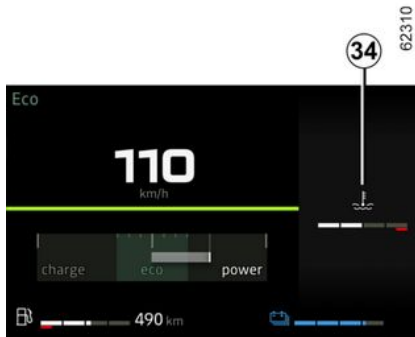

Display della temperatura del motore a combustione 34



Premere il contattore **35** per accedere alla modalità "VEICOLO", quindi premere ripetutamente il contattore **36** o **37** fino a raggiungere il display **34**.

Spia del minimo del livello dell'olio motore

All'avviamento del motore, il display sul quadro della strumentazione avvisa quando il livello minimo dell'olio è stato raggiunto ➔ **314**.

È possibile eliminare la prima avvertenza premendo il contattore **38** "OK".

Gli avvisi successivi scompaiono automaticamente entro 30 secondi circa.

Quadro della strumentazione impostato in miglia

(possibilità di passare in km/h)

Veicoli non dotati di schermo multimediale

- Con il contatto disinserito, premere il contattore **35** tutte le volte necessarie per raggiungere il mondo "REGOLAZIONE";
- premere ripetutamente il comando **36** o **37** per raggiungere "Regolazione Veicolo", quindi premere **38** "OK";
- premere ripetutamente il comando **36** o **37** per raggiungere "CRUSCOTTO", quindi premere **38** "OK";
- premere ripetutamente il comando **36** o **37** per raggiungere "Unità: km/

COMPUTER DI BORDO

h" (o "Unità: mph"), quindi premere **38** "OK";

Veicoli dotati di schermo multimediale.

Consultare il libretto di istruzioni del sistema multimediale per selezionare l'unità.

Nota: in entrambi i casi, dopo aver scollegato la batteria, il computer di bordo torna automaticamente all'unità di misura originaria.

Per tornare alla modalità precedente, rifate la stessa operazione.

Per maggiori informazioni, consultate il libretto dell'equipaggiamento multimediale.

Menu di personalizzazione delle impostazioni del veicolo

Quando il veicolo ne è dotato, questa funzione consente l'attivazione/la disattivazione e la regolazione di alcune funzioni del veicolo.

Veicoli dotati di schermo multimediale 1



Accedere al menu delle impostazioni

Consultate il libretto d'istruzioni del sistema multimediale per informazioni sull'accesso alle differenti impostazioni.

Selezione delle regolazioni

Selezionare un menu, quindi la funzione da modificare (il display dipende dall'equipaggiamento del veicolo e dal paese di commercializzazione):

- a) "ASS. ALLA GUIDA":
 - Volume dei comandi.
- b) "Accesso":
 - Sblocco porta conducente;

- Blocco porte durante la guida;
- Apertura/chiusura in modalità mani libere;
- Chiusura a distanza quando ci si allontana/apertura quando ci si avvicina;
- Suono di blocco a distanza;
- Modalità silenziosa;
- Chiusura automatica;

c) "PULIZIA e Illuminazione":

- Illuminazione esterna follow-me-home
- Tergitura in retromarcia;
- Tergitura anteriore automatica;
- Tergitura dopo lavaggio;

d) "Benvenuti":

- Benvenuto all'esterno;
- Apertura automatica degli specchietti retrovisori;
- Benvenuto all'interno;
- Modalità automatica luce di cortesia

A seconda della funzione, selezionare:

- "ON" oppure "OFF" per attivarla o disattivarla,

oppure

- un'impostazione per il tempo di accensione delle luci (ad esempio per la funzione "Illuminazione esterna follow-me-home").

Per maggiori informazioni, consultate il libretto dell'equipaggiamento multimediale.

COMPUTER DI BORDO

2



Per motivi di sicurezza, eseguire queste operazioni a veicolo fermo.

Veicoli non dotati di schermo multimediale



Accesso al menu delle impostazioni del display 2

(a seconda del veicolo)

– **A veicolo fermo**, premere il contattore **3** tutte le volte necessarie fino a

visualizzare la scheda 

oppure

– a seconda del veicolo, premere il contattore **3** e premere ripetutamente il comando **4** o **5** per raggiungere la

scheda 

– premere il contattore **6** "OK";

– premere ripetutamente il comando **4**

o **5** per raggiungere il menu , quindi premere il contattore **6** "OK".

Selezione delle regolazioni

Navigare utilizzando il comando **4** o **5** per selezionare la funzione da modificare e premere il comando **6** "OK" per confermare (il display può variare in base all'allestimento del veicolo e al Paese):

a) "CRUSCOTTO":

- Lingua;
- Unità;

b) "VEICOLO":

- Tergitura lunotto in retromarcia;
- Tergitura automatica del parabrezza;
- Funzione antigocciolamento tergivero anteriore/posteriore;
- Benvenuto all'esterno;

c) "AIUTO AL PARCH.":

- Volume del suono del segnale acustico;

d) "ASS. ALLA GUIDA":

- Volume allarme di uscita dalla carreggiata;

– Sensibilità allarme uscita dalla carreggiata;

– Vibrazioni allarme uscita dalla carreggiata;

– Sensibilità sistema di mantenimento della corsia;

– Angolo morto;

– Frenata attiva;

– Avvertenza velocità;

– Allarme di distanza;

– ...

e) "Illuminazione":

– Modalità automatica luce di cortesia;

– Illuminazione esterna follow-me-home automatica;

– Illuminazione esterna follow-me-home: XX secondi.

f) "Accesso":

– Blocco porte durante la guida;

– Apertura/chiusura in modalità "mani libere";

– Apertura solo della porta conducente;

– Richiusura automatica;

– Chiusura silenziosa;

– Apertura/chiusura automatica;

– Apertura automatica degli specchietti retrovisori;

g) "Reset".



funzione attivata



funzione disattivata

COMPUTER DI BORDO

Una volta selezionata la riga, premere il contattore **6 "OK"** per modificare la funzione.

Se si seleziona "AIUTO AL PARCH." quindi "VOLUME" o "CRUSCOTTO" quindi "LINGUA", si dovrà selezionare un'altra voce (volume Park Assist o lingua del quadro della strumentazione). In questo caso, effettuare la selezione e confermarla premendo il contattore **6 "OK"**: il valore selezionato è rappre-

sentato dal simbolo  davanti alla riga.

Per uscire dal menu, premere **4** or **5** per accedere a "INDIETRO" e confermare premendo **6 "OK"**. Può essere necessario ripetere questa operazione.



Il menu di personalizzazione delle regolazioni del veicolo non può essere utilizzato durante la guida. Se si superano 20 km/h, il display del quadro della strumentazione torna automaticamente in modalità computer di bordo.

Orologio e temperatura esterna



Veicoli dotati di schermo multimediale.

L'ora e la temperatura esterna sono visualizzate sullo schermo multimediale **1**.

Consultate il libretto di istruzioni del sistema multimediale.



Veicoli non dotati di schermo multimediale

Premere il contattore **2** tutte le volte necessarie per visualizzare la scheda "VEICOLO".

Premere ripetutamente il comando **3** o **4** per impostare l'ora.

Premere e tenere premuto il tasto **5 "OK"** fino a quando la visualizzazione dell'ora lampeggia.

Impostare l'ora utilizzando il comando **3** o **4**, quindi attendere tre secondi. I minuti inizieranno a lampeggiare.

Impostare i minuti utilizzando il comando **3** o **4**, quindi attendere tre secondi. Il lampeggiamento si interrompe, indicando che l'ora è stata impostata.

COMPUTER DI BORDO

Indicatore di temperatura esterna

Caso particolare:

2 Quando la temperatura esterna è compresa tra $-3\text{ }^{\circ}\text{C}$ e $+3\text{ }^{\circ}\text{C}$, le cifre $^{\circ}\text{C}$ lampeggiano (per segnalare il rischio di presenza di ghiaccio sulla strada).



Indicatore di temperatura esterna

Dato che la formazione di ghiaccio sulla strada dipende da vari fattori climatici, quali l'esposizione, l'igrometria locale e la temperatura, non bisogna basarsi soltanto sull'indicazione della temperatura esterna per determinare la presenza di ghiaccio.



In caso di rottura dell'alimentazione elettrica (batteria scollegata, filo di alimentazione tagliato...), è necessario regolare nuovamente l'orologio. Vi consigliamo di non effettuare queste regolazioni mentre guidate.

SPIE

La presenza e il funzionamento delle spie DIPENDONO DALL'EQUIPAGGIAMENTO DEL VEICOLO E DAL PAESE.

Sul quadro della strumentazione A o B



L'assenza di ritorni visivi o sonori indica un'anomalia del quadro della strumentazione.

L'accensione di questa spia impone un arresto immediato compatibilmente con le condizioni del traffico. Verificate che il veicolo sia correttamente immobilizzato e rivolgetevi da un Rappresentante del marchio.



La spia  indica la necessità di una sosta al più presto presso la rete del marchio **guidando con prudenza**. Il mancato rispetto di questa norma rischia di provocare un danno del veicolo.



Per la vostra sicurezza

la spia **STOP** vi impone di fermarvi tassativamente e subito, compatibilmente con le condizioni del traffico. Spegnete il motore e non riavviate. Contattare un rappresentante del marchio.



Spia delle luci di posizione



Spia delle luci anabbaglianti



Spia delle luci abbaglianti



Spia delle luci abbaglianti automatiche → 127

SPIE

 **Spia delle luci antinebbia anteriori**

 **Spia delle luci fendinebbia posteriori**

 **Spia della luce indicatrice di direzione lato sinistro**

 **Spia delle luci indicatrici di direzione a destra**

 **Spia di regolazione dei fari**

 **Spia porte aperte → 48**

 **Spia freno di stazionamento inserito e freno di stazionamento elettronico inserito → 171**

 **Spia di messa in standby del motore → 157.**

 **Spia di messa in stand-by del motore non disponibile → 157**

 **Spia GPL → 32**

 **Spia riserva carburante**

Si illumina in arancione all'inserimento del contatto o all'avviamento del moto-

re, quindi, a seconda del veicolo, dopo alcuni secondi si spegne o si illumina in bianco. Se si accende in arancione durante la guida e viene emesso un segnale acustico, riempire il serbatoio con almeno 8 litri di carburante. Restano circa 50 km di autonomia.

 **Spia riserva carburante GPL**
→ 32

 **Luce di posizione per Airbag**

Si accende quando viene inserito il contatto e si spegne dopo pochi secondi. Se non si accende all'inserimento del contatto, se si accende a motore acceso o se lampeggia, si è verificato un guasto del sistema.

consultate rapidamente la Rete del marchio.

 **Spia della pressione dell'olio**

Si accende all'inserimento del contatto o all'avviamento del motore e si spegne dopo alcuni secondi.

Se si accende durante la guida, insieme

alla spia **STOP** e a un segnale acustico, fermatevi immediatamente e disinserite il contatto.

Controllare il livello dell'olio → 314.

Se il livello è normale, la causa è un'altra: contattare quanto prima una concessionaria autorizzata.

 **Spia di allarme della temperatura del liquido di raffreddamento**

Si accende blu quando si inserisce il contatto o si avvia il motore.

Se diventa rossa, fermate la vettura e lasciate girare il motore al minimo uno o due minuti.

La temperatura deve scendere e la spia si deve spegnere oppure diventare nuovamente blu. Altrimenti spegnete il motore. Lasciatelo raffreddare prima di controllare il livello del liquido di raffreddamento.

Contattare un rappresentante del marchio.

 **Spia di allarme del sistema elettronico**

Si accende insieme alla spia **STOP**, contemporaneamente all'emissione di un segnale acustico, quando la temperatura del gruppo elettrico è eccessiva. Arrestare il veicolo e disinserire l'accensione. Rivolgetevi ad un Rappresentante del marchio.

Se si accende insieme alla spia

STOP, a un segnale acustico e se

SPIE

viene visualizzato il messaggio "EVACUARE IN SICUREZZA", disinserire il contatto e non riavviare il veicolo. Scendere dal veicolo e rivolgersi ad un rappresentante del marchio.



Il messaggio "EVACUARE IN SICUREZZA" accompagnato dalla spia

STOP

e da un segnale acustico indica per la propria sicurezza è necessario arrestare il veicolo immediatamente, a seconda delle condizioni del traffico. Disinserire il contatto. Lasciarlo spento. Uscire dal veicolo, far uscire tutti i passeggeri e tenerli a debita distanza dal veicolo e dalla zona di circolazione.

Rischi d'incendio.



In caso di stazionamento a lato della carreggiata, dovete avvisare gli altri utenti della strada della presenza del vostro veicolo posizionando un triangolo di segnalazione o altri dispositivi prescritti dalle normative vigenti nel Paese in cui vi trovate.



Spia di anomalia del sistema elettrotecnico

All'accensione indica un guasto elettrotecnico relativo al gruppo elettrico (batteria di trazione e motore elettrico).

consultate rapidamente la Rete del marchio.



Spia di guasto del motore elettrico

All'accensione indica un guasto al sistema elettrotecnico collegato al motore elettrico. consultate rapidamente la Rete del marchio.



Spia del livello della batteria di trazione

Si accende in giallo quando il livello di carica della batteria di trazione raggiunge il livello di riserva ➔ **108**.



Spia di guasto della batteria di trazione

Se compare accompagnata dalla spia



, indica un guasto correlato al funzionamento della batteria di trazione. consultate rapidamente la Rete del marchio.



Spia di carica della batteria da 12 volt

Si accende all'inserimento del contatto o all'avviamento del motore e si spegne dopo alcuni secondi.

Se si accende durante la guida insieme

alla spia **STOP** e ad un segnale acustico, indica che il circuito elettrico è troppo carico o scarico.

Fermarsi e rivolgersi ad un rappresentante del marchio.



Spia della modalità di funzionamento elettrico

Viene visualizzata quando solo il motore elettrico e la batteria di trazione fanno muovere il veicolo ➔ **24**.

Spia modalità ECO

Si accende quando è attivata la modalità ECO è attivata ➔ **179**.

Spia antibloccaggio delle ruote

Si accende all'inserimento del contatto e si spegne dopo alcuni secondi.

Se non si spegne all'inserimento del contatto o se si accende durante la guida, segnala un'anomalia del sistema di antibloccaggio delle ruote. La funzione di frenata è assicurata normalmente come su un veicolo senza ABS. consultate rapidamente la Rete del marchio.

Spia di controllo elettronico della stabilità (ESC) e sistema di controllo della trazione

Si accende all'inserimento del contatto e si spegne dopo alcuni secondi.

La ➔ **198** spia può apparire per diversi motivi.

Spia ESC OFF ➔ **198**

Spia pneumatici sgonfi

Si accende all'inserimento del contatto o all'avviamento del motore, quindi si spegne dopo alcuni secondi ➔ **186**.

Indicatore di cambio marcia

Si accendono per consigliarvi di passare ad una marcia superiore (freccia verso l'alto) o inferiore (freccia verso il basso).

Spia del servosterzo

Si accende all'inserimento del contatto o all'avviamento del motore e si spegne dopo alcuni secondi.

A seconda del veicolo, si accende in caso di guasto della batteria ➔ **123**.

Durante la guida, se questa spia si accende insieme alla spia **STOP**, indica un'anomalia del sistema.

Contattare un rappresentante del marchio.

Spia di anomalia sul circuito dei freni

Si accende all'inserimento del contatto o all'avviamento del motore e si spegne dopo alcuni secondi.

Se si accende quando si frena insieme alla spia **STOP** e ad un segnale acustico, significa che il livello di liquido dei freni è basso oppure l'impianto

freni è guasto. Fermarsi e rivolgersi ad un rappresentante del marchio.

Spia di piede sul pedale del freno

Si accende quando è necessario premere il pedale del freno ➔ **161**.

Spia di controllo del sistema antinquinamento

Per i veicoli che ne sono dotati, questa spia si accende all'avviamento del motore e, a seconda del veicolo, quando il contatto è disinserito mentre il motore è in fase di stand-by ➔ **157**, prima di spegnersi.

– Se rimane accesa, rivolgersi quanto prima a un rappresentante del marchio.

– Se lampeggia, riducete il regime del motore fino a che non smette di lampeggiare. Contattate quanto prima una concessionaria autorizzata ➔ **178**.

Spia di preriscaldamento (versione diesel)

Con contatto inserito, deve accendersi. Indica che le candele di preriscaldamento sono in funzionamento.

Si spegne quando il preriscaldamento è stato raggiunto. Il motore può essere avviato.

SPIE



Spia di controllo della velocità in discesa → 198.



Spia che indica un'anomalia o la mancata disponibilità della funzione "Frenata di emergenza attiva" → 222



Spia della funzione "Frenata di emergenza attiva" → 222



Spia del sistema di prevenzione uscita dalla carreggiata → 205



Spia assenza mani sul volante → 205



Spia di eccesso di velocità

Se il veicolo supera i 120 km/h, viene emesso un segnale acustico e la spia si accende.



Spia del limitatore di velocità → 238



Spie del regolatore di velocità → 241.



Spia del regolatore di velocità adattivo Stop and Go → 244



Spia di guasto operativo "Avvertenza attenzione conducente" → 230



Spia per guasti e livelli di reagenti nel sistema di riduzione dei gas di scarico → 145



Spia del filtro antiparticolato → 167, → 169.



Spia della modalità 4 ruote motrici → 192



Spia della modalità 2 ruote motrici → 192



Spia di arresto immediato di colore rosso

Si accende all'inserimento del contatto poi si spegne non appena si avvia il motore. Si accende insieme ad altre spie, contemporaneamente all'emissione di un segnale acustico.

Per la propria sicurezza, impone di fermarsi immediatamente, compatibilmente con le condizioni del traffico. Spegnete il motore e non riavviate.

Contattare un rappresentante del marchio.



Spia di allarme di colore arancione

Si accende all'inserimento del contatto poi si spegne non appena si avvia il motore. Può accendersi insieme ad altre spie sul quadro della strumentazione.

È necessario recarsi al più presto un rappresentante del marchio **guidando con prudenza**. Il mancato rispetto di questa norma rischia di provocare un danno del veicolo.



L'assenza di ritorni visivi o sonori indica un'anomalia del quadro della strumentazione.

L'accensione di questa spia impone un arresto immediato compatibilmente con le condizioni del traffico. Verificate che il veicolo sia correttamente immobilizzato e rivolgetevi da un Rappresentante del marchio.

SPIE

62030

2



Sul display *C*



Airbag passeggero ON → 90



Airbag passeggero OFF → 90



Spia di avvertenza cintura di sicurezza non allacciata → 60

STERZATA

Volante

Regolazione del volante



A seconda della versione del veicolo, l'altezza e la profondità del volante sono regolabili.

Spingere la leva **1** verso il basso e portare il volante nella posizione desiderata, quindi sollevare la leva per bloccare il volante.

Assicuratevi che il volante sia correttamente bloccato.



Per motivi di sicurezza, effettuare queste operazioni a veicolo fermo.

Riscaldamento del volante

(a seconda del veicolo)



Questa funzione permette di riscaldare il volante **2**.

Principio di funzionamento

Una volta raggiunta la temperatura desiderata, la funzione regola la temperatura delle zone riscaldate per circa 30 minuti e poi si spegne automaticamente.

Attivazione della funzione

A seconda del veicolo, con l'accensione inserita è possibile attivare il volante riscaldato tramite lo schermo multimediale **3**:

Inibizione della funzione

- Automaticamente:

La funzione si spegne automaticamente dopo la fase di regolazione di circa 30 minuti.

- Manuale:

A seconda del veicolo, con l'accensione inserita è possibile disattivare il volante riscaldato tramite lo schermo multimediale **3**:

Servosterzo

Non viaggiare mai con la batteria 12 V scarica.

Casi particolari

A seconda del veicolo, in caso di guasto della batteria (scollegamento, scaricamento e così via), è necessario reimpostare il servosterzo. Per eseguire questa operazione:

- Il veicolo deve essere fermo e in piano.
- con il conducente solo a bordo del veicolo, avviare il motore: la spia



e/o, a seconda del veicolo, il messaggio "Girare volante tutto dx e

STERZATA

sx" vengono/viene visualizzato sul quadro della strumentazione;

– Girare il volante completamente a sinistra, poi a destra. Al successivo avvio del motore, la spia e/o il messaggio scompariranno, a seconda del veicolo.



Da fermi non sterzate a fondo insistendo con il volante in questa posizione.



Con motore spento o in caso di guasto del sistema è sempre possibile ruotare il volante. Lo sforzo necessario sarà maggiore.

Particolarità del Stop and Start

Quando il motore viene messo in stand-by, il servosterzo non è più attivo. Torna allo stato originario quando si riavvia il motore o non appena la velocità è superiore a 1 km/h circa (discesa, pendenza e così via).



Non spegnete mai il motore in discesa, e in generale mentre il veicolo è in movimento (spegnendo il motore non si dispone più del servosterzo).

RETROVISORI

Retrovisori esterni



Regolazioni

Quando si seleziona il retrovisore tramite il contattore **2**, la spia presente sul contattore si accende. Utilizzare quindi il pulsante **1** per portarlo nella posizione desiderata.

Retrovisori termici

Lo sbrinamento viene effettuato insieme allo sbrinamento del lunotto ➔ **277** ➔ **281**.

Specchietti pieghevoli elettrici

I retrovisori si aprono automaticamente quando si sbloccano le porte del veicolo. I retrovisori si chiudono quando il veicolo viene bloccato.

Nota: è possibile disattivare/attivare il meccanismo di ripiegamento automatico degli specchietti retrovisori esterni ➔ **113**.

È possibile forzare la chiusura premendo il contattore **3**. In questa situazione, gli specchietti esterni restano chiusi fino a quando viene nuovamente premuto il tasto **3**, indipendentemente dalla chiusura automatica.

Casi particolari

Quando il retrovisore è stato aperto o ripiegato manualmente, è possibile riportarlo a una posizione di utilizzo.

Per fare questo, premere il tasto **3**. Si avverte uno scatto meccanico del blocco retrovisore.

Se non si avverte alcun rumore, premere nuovamente il contattore **3** fino a percepire il rumore dal retrovisore.



Per motivi di sicurezza, eseguire queste operazioni a veicolo fermo.



Gli oggetti riflessi nello specchio retrovisore sono in realtà più vicini di quanto appaiono. Per ragioni di sicurezza, tenerne conto per valutare correttamente la distanza prima di qualsiasi manovra.

2

Retrovisore interno

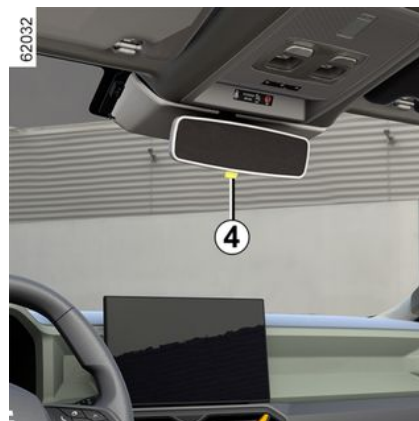

È orientabile.

Durante la guida notturna, per non essere abbagliati dai fari dei veicoli che seguono, spostare la levetta **4** situata dietro lo specchietto retrovisore.

RETROVISORI

2



Per motivi di sicurezza, eseguire queste operazioni a veicolo fermo.



Gli oggetti riflessi nello specchio retrovisore sono in realtà più vicini di quanto appaiono. Per ragioni di sicurezza, tenerne conto per valutare correttamente la distanza prima di qualsiasi manovra.

ILLUMINAZIONE E SEGNALI

Illuminazioni e segnalazioni esterne

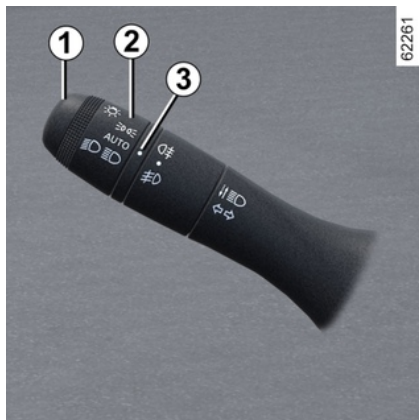

Luci laterali

 Ruotare la ghiera **2** fino alla comparsa del simbolo **3**.

Questa spia si accende sul quadro della strumentazione.

Nota: a seconda del veicolo, le luci di posizione possono essere attivate manualmente solo quando il freno di stazionamento è inserito o, a seconda del veicolo, quando la leva del cambio è in posizione **P**.

In caso contrario, sul quadro della strumentazione viene visualizzato il messaggio "Luci posizione non disponibili" per informare che non è possibile attivare le luci di posizione.

Funzione accensione running lights



(solo luci anteriori)

Se in dotazione al veicolo, le luci diurne si accendono automaticamente senza agire sulla levetta **1** all'avviamento del motore e si spengono allo spegnimento dello stesso.

Caso particolare:

La luce diurna si spegne automaticamente quando la spia è in funzione.



Prima di effettuare un viaggio di notte: verificare che l'equipaggiamento elettrico sia in buone condizioni e controllate l'altezza dei fari (se non siete nelle abituali condizioni di carico). Controllate che nulla interferisca con il fascio di luce dei fari (polvere, fango, neve, oggetti trasportati, ...).

Luci anabbaglianti



Ruotare **2** fino alla comparsa del simbolo **3**.

Questa spia si accende sul quadro della strumentazione.



Accertarsi che il parabrezza non sia oscurato (da sporcizia, fango, neve, condensa e così via).

Luci abbaglianti



Con il motore acceso e gli anabbaglianti accesi, premere la levetta **1**. Questa spia si accende sul quadro del-

ILLUMINAZIONE E SEGNALI

la strumentazione.

Per tornare alle luci anabbaglianti, tirate nuovamente la levetta **1** verso di voi.

Luci abbaglianti automatiche

 A seconda del veicolo, questo sistema accende e spegne automaticamente le luci abbaglianti.

La funzione utilizza una telecamera posta dietro lo specchietto retrovisore interno per individuare i veicoli che precedono e quelli provenienti in senso inverso.

Nota: di notte, nelle zone urbane con illuminazione stradale, le luci abbaglianti automatiche si spengono automaticamente.

Le luci abbaglianti si accendono automaticamente se:

- il livello della luminosità esterna è basso;
- non viene rilevato nessun altro veicolo o fonte di illuminazione;
- la velocità del veicolo è superiore a 40 km/h circa.

In assenza di una delle condizioni di cui sopra, il sistema riattiva le luci anabbaglianti.

Nota: accertarsi che il parabrezza non sia oscurato (da sporcizia, fango, neve, condensa e così via).

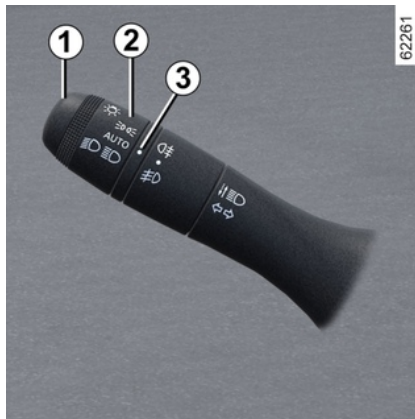



Per attivare le luci abbaglianti automatiche

Ruotare la ghiera **2** finché il simbolo **AUTO** non è allineato al contrassegno **3**.

La spia  del quadro della strumentazione si accende quando vengono accese le luci anabbaglianti.

Per disattivare le luci abbaglianti automatiche

Ruotare l'anello **2**, fino alla comparsa del simbolo  in corrispondenza

del riferimento **3**. La spia  scomparirà dal quadro della strumentazione e verranno accese le luci abbaglianti.

 In determinate condizioni il funzionamento del sistema può essere disturbato. In particolare:

- le condizioni climatiche estreme (pioggia, neve, nebbia...);
- parabrezza o videocamera ostruiti;
- quando un veicolo che segue o proviene in senso opposto possiede una illuminazione scarsamente visibile o schermata;
- regolazione non corretta dei fari anteriori;
- sistemi riflettenti;
- ...

anomalie di funzionamento

Quando il messaggio "Automatismo luci controllare" viene visualizzato sul

ILLUMINAZIONE E SEGNALI

quadro della strumentazione, il sistema è disattivato.

Rivolgetevi ad un Rappresentante del marchio.

Spegnimento delle luci anabbaglianti

Esistono due possibilità:

- manualmente, portare il selettore **2**

in posizione  o, a seconda del veicolo, in posizione **0**;

– e luci si spengono automaticamente dopo l'arresto del motore, all'apertura della porta del conducente o alla chiusura del veicolo. In questo caso, all'avviamento del motore, le luci si riaccenderanno in base alla posizione dell'anello **2** a seconda della luminosità esterna, senza azionare la levetta **1**.

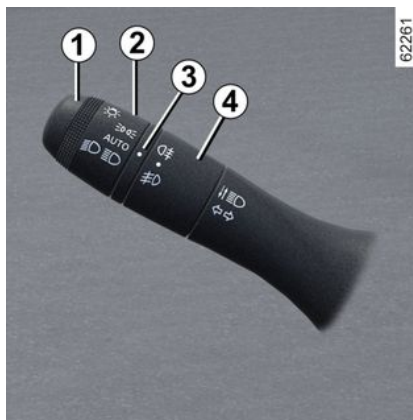

Luci antinebbia anteriori

(a seconda della versione del veicolo)

 A motore acceso, ruotare l'anello centrale **4** della levetta **1** finché il simbolo non si trova in corrispondenza del contrassegno **3**, quindi rilasciarlo.

A seconda della versione del veicolo, la levetta mantiene la posizione o torna a quella iniziale.

Il funzionamento dipende dalla posizione di illuminazione esterna selezionata, con accensione della relativa spia sul quadro della strumentazione.

Luce antinebbia posteriore

 A motore acceso, ruotare l'anello centrale **4** della levetta finché il simbolo non si trova in corrispondenza del contrassegno **3**, quindi rilasciarlo.

A seconda della versione del veicolo, la levetta mantiene la posizione o torna a quella iniziale.

Il funzionamento dipende dalla posizione di illuminazione esterna selezionata, con accensione della relativa spia sul quadro della strumentazione.

Non dimenticate di spegnere questa luce quando non è più necessaria, al fine di non infastidire gli altri automobilisti.



In caso di nebbia, neve o di trasporto di oggetti più lunghi del tetto, l'accensione automatica delle luci non avviene sistematicamente.

Le luci antinebbia sono comandate dal conducente: le spie sul quadro della strumentazione indicano se sono accese (spia accesa) o spente (spia spenta).

2

ILLUMINAZIONE E SEGNALI

Spegnimento delle luci antinebbia

Esistono due possibilità:

– manualmente, a seconda del veicolo, ruotare nuovamente la ghiera **4** finché il contrassegno **3** non si trova davanti al simbolo corrispondente alla luce fendinebbia che si desidera spegnere. La spia corrispondente si spegne sul quadro della strumentazione;

– le luci si spengono automaticamente dopo lo spegnimento del motore, alla chiusura del veicolo e, per le luci antinebbia posteriori, all'apertura della porta del conducente.

Lo spegnimento delle luci esterne provoca lo spegnimento anche delle luci antinebbia anteriori e posteriore.

Funzione di cortesia e di arrivederci

(a seconda della versione del veicolo)

Quando la funzione è attivata, le luci diurne e le luci di posizione posteriori si accendono automaticamente nel momento in cui viene rilevata la carta o in caso di sbloccaggio del veicolo con emissione di un segnale acustico.

Esse si spengono automaticamente:

– circa un minuto dopo la loro accensione;

– all'avviamento del motore, secondo la posizione della levetta dell'illuminazione;

130 - Come acquisire familiarità con il veicolo

oppure

– al bloccaggio del veicolo.

Attivazione/disattivazione della funzione

Per attivare o disattivare la funzione di benvenuto esterna, consultare il libretto d'istruzioni del sistema multimediale. Scegliere "ON" o "OFF".

Allarme acustico luci accese

Nel caso in cui le luci siano accese, questo viene segnalato mediante l'emissione di un segnale acustico di avvertenza all'apertura della porta lato conducente.



Prima di effettuare un viaggio di notte: verificate che l'equipaggiamento elettrico sia in buone condizioni e controllate l'altezza dei fari (se non siete nelle abituali condizioni di carico). Controllate che nulla interferisca con il fascio di luce dei fari (polvere, fango, neve, oggetti trasportati, ...).

Regolazioni dei fari



Il tasto **A** consente di regolare l'altezza dei fari in funzione del carico.

Con le luci anabbaglianti accese, premere o sollevare il contattore **A** tutte le volte necessarie per selezionare la posizione desiderata sul quadro della strumentazione.

La posizione selezionata viene visualizzata sul quadro della strumentazione per circa 30 secondi.

Nota: a seconda del veicolo, ogni volta che viene inserito il contatto, la posizione selezionata viene visualizzata sul quadro della strumentazione per circa 30 secondi e per circa 5 secondi ogni volta che si preme il tasto **A**.

ILLUMINAZIONE E SEGNALI

Tabella degli esempi di posizione di regolazione

	Esempi di posizioni di regolazione del comando A in funzione del carico			
	Versioni a combustione 4 x 4	Versioni a combustione 4 x 2	Versioni Hybrid4x4	Versioni Hybrid4x2
Conducente da solo o con passeggero anteriore	0	0	0	0
Conducente con un passeggero nella parte anteriore e tre passeggeri nella parte posteriore del veicolo	1	1	1	1
Conducente con un passeggero davanti, tre passeggeri dietro e bagagli (o carico) che raggiungono il peso massimo consentito	2	2	2	2
Solo conducente e bagagli (o carico) in configurazione massa massima autorizzata	3	3	3	3

La tabella seguente riporta alcuni esempi. In ogni caso, regolare il comando **A** in funzione del carico del veicolo in modo da vedere la strada e da non abbagliare gli altri conducenti.

AVVISATORI ACUSTICI E LUMINOSI

Avisatore acustico



Premere una delle posizioni **1**.

Segnalazione luminosa

Tirare verso di sé la levetta **2** quindi rilasciarla per emettere una segnalazione luminosa con i fari.

Luci indicatori di direzione

A motore acceso e contatto inserito, spostare la levetta **2** parallelamente al volante e nella direzione in cui si intende girarlo.

Funzionamento ad impulsi

Spostare brevemente la levetta **2** verso l'alto o verso il basso, non superan-

do il punto di resistenza, quindi rilasciarla: la levetta tornerà nella posizione iniziale e l'indicatore di direzione interessato lampeggerà tre volte.



Luci di segnalazione pericolo

 Premere il tasto **3**.

Questo dispositivo aziona contemporaneamente i quattro indicatori di direzione e le frecce laterali.

Deve essere utilizzato solo in caso di pericolo per avvertire gli altri automobilisti che siete costretti a fermarvi in un luogo anomalo o in un punto proibito o in condizioni di guida o di circolazione particolari.

TERGIVETRI

Tergivetro, lavavetro anteriore

Veicolo dotato di tergivetro a intermittenza

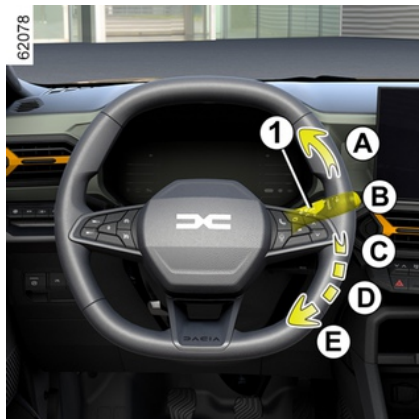

A funzionamento unico

Una pressione breve provoca una spazzolata dei tergivetri.

B off

C funzionamento intermittente

Tra una passata e l'altra, le spazzole si fermano per alcuni secondi.

D funzionamento continuo e lento

E funzionamento continuo e rapido

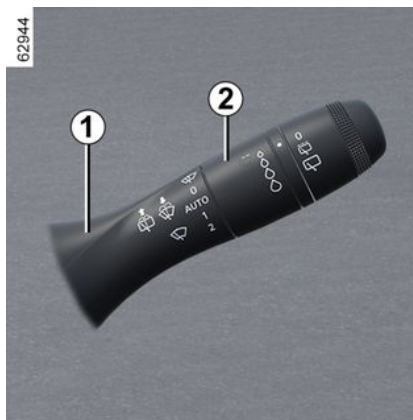

Particolarità

Durante la guida, ad ogni arresto del veicolo si riduce la velocità del tergivetro. Da un funzionamento continuo rapido, passate ad un funzionamento continuo lento; Non appena il veicolo riparte, il tergivetro torna alla velocità di funzionamento selezionata inizialmente.

Qualsiasi azione sulla leva **1** sostituisce e annulla la funzione automatica.

Nota: durante il lavaggio del veicolo in un autolavaggio, riportare la ghiera **2** sulla levetta **1** in posizione off per disattivare il tergivetro.

Nota: dopo l'uso, riportare la ghiera **2** sulla levetta **1** in posizione off per assicurarsi che il tergivetro non venga atti-

vato automaticamente al successivo utilizzo.

Veicolo dotato di tergivetro anteriore con sensore di pioggia

Il sensore di pioggia si trova sul parabrezza, davanti al retrovisore interno.

A funzionamento unico

Una pressione breve provoca una spazzolata dei tergivetri.

B off

C funzione tergivetro automatico (a seconda del veicolo)

In questa posizione il sistema rileva la presenza di acqua sul parabrezza e aziona il tergivetro alla velocità di funzionamento più adatta

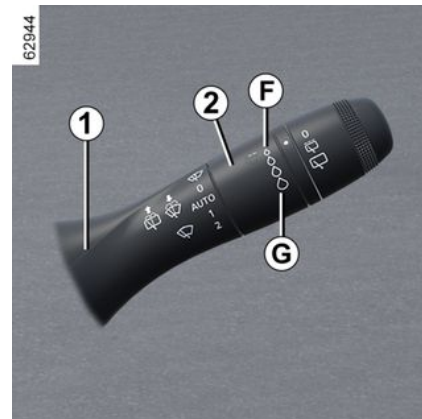

TERGIVETRI

È possibile modificare la soglia di azionamento e l'intervallo tra una passata e l'altra ruotando l'anello **2**:

- **F**: sensibilità minima;
- **G**: sensibilità massima.

Più la sensibilità è elevata, più i tergivertri reagiscono rapidamente e la frequenza di funzionamento aumenta.

All'attivazione del tergiveretro automatico o all'aumento della sensibilità, viene effettuata una spazzolata.

Nota:

- il sensore di pioggia ha soltanto una funzione di assistenza. In caso di visibilità ridotta, il conducente deve attivare manualmente il tergiveretro. In presenza di nebbia o in caso di nevicata, la funzione tergiveretro automatico non è attivata dal sistema e resta pertanto sotto il controllo del conducente;
- in caso di temperatura negativa, il tergiveretro automatico non è attivo all'avviamento del veicolo. Si attiva automaticamente non appena il veicolo supera una certa velocità (circa 8 km/h);
- non attivate il tergiveretro automatico in assenza di pioggia;
- sbrinate completamente il parabrezza prima di attivare il tergiveretro automatico;
- prima di lavare il veicolo in un autolavaggio automatico, riportare la lev-

ta **1** nella posizione **B** per disattivare la funzione tergiveretro automatico.

Se il veicolo è provvisto di un menu di personalizzazione delle impostazioni del veicolo, scegliere di attivare o disattivare questa funzione ➔ **113**.

Per i veicoli sprovvisti di menu di personalizzazione delle impostazioni, fate disattivare la funzione dalla Rete del marchio.

anomalie di funzionamento

In caso di anomalia del funzionamento automatico, il tergiveretro opera in funzionamento intermittente. Contattare un rappresentante del marchio.

Il funzionamento del sensore pioggia potrebbe interrompersi in caso di:

- tergivertri posteriori danneggiati: un velo d'acqua o tracce lasciate da una spazzola sulla zona di rilevamento del sensore possono aumentare il tempo di reazione del tergiveretro automatico o aumentare la frequenza di funzionamento;
- parabrezza scheggiato o fessurato vicino al sensore o parabrezza incrostato da polvere, sporcizia, insetti, brina, utilizzo di cere di lavaggio o di prodotti idrofobi. In questo caso, il tergiveretro sarà meno sensibile o potrebbe addirittura non reagire affatto.

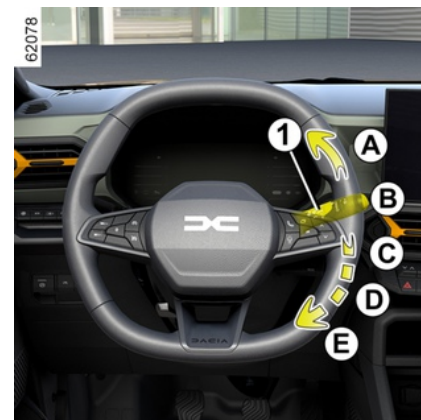

D funzionamento continuo e lento

E funzionamento continuo e rapido

Particolarità

Durante la guida, ad ogni arresto del veicolo si riduce la velocità del tergiveretro. Da un funzionamento continuo rapido, passate ad un funzionamento continuo lento; Non appena il veicolo riparte, il tergiveretro torna alla velocità di funzionamento selezionata inizialmente.

Qualsiasi azione sulla leva **1** sostituisce e annulla la funzione automatica.

Precauzioni

– In caso di gelo, prima di attivare il tergiveretro, verificate che le spazzole non siano bloccate. Se azionate il ter-

TERGIVETRI

giovetro mentre le spazzole sono bloccate dal gelo, rischiate di danneggiare sia la spazzola sia il motorino del tergivetro.

– Non attivare i tergivetri sul vetro asciutto. Questo provoca l'usura precoce o il deterioramento delle spazzole.

Posizione particolare del tergivetro anteriore (posizione di servizio)

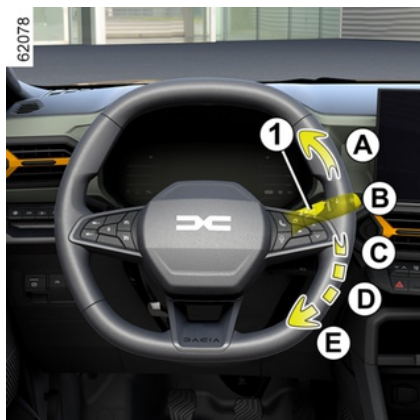

Questa posizione permette di sollevare le spazzole, allontanandole dal parabrezza.

Può essere utile per:

- pulire le spazzole;
- staccare le spazzole dal parabrezza durante l'inverno;

– sostituire le spazzole → 364.

Con il contatto inserito o il motore acceso, sollevare la levetta **1** due volte in posizione **A** (impulso singolo). Le spazzole si fermano a sufficiente distanza dal cofano.

Per riportare le spazzole in posizione abbassata, a contatto inserito, verificare che le spazzole siano appoggiate sul parabrezza, quindi spostare la levetta **1** in posizione **A** (impulso singolo).

Prima di inserire il contatto, posizionare i tergivetri sul parabrezza. In caso contrario, si potrebbe danneggiare il cofano o i tergivetri quando vengono accesi.



Prima di qualsiasi intervento sul parabrezza (lavaggio del veicolo, sbrinatorio, pulizia del parabrezza e così via), riportare la levetta **1** in posizione **B** (off).

Rischio di ferite e/o di danneggiamenti.



In caso di ostacoli presenti sul parabrezza (sporcizia, neve, ghiaccio ecc.), pulite il parabrezza (compresa la zona centrale situata dietro il retrovisore interno) prima di attivare i tergivetri (rischio di surriscaldamento del motore).

Se un ostacolo impedisce il movimento di una spazzola, questa potrebbe fermarsi. Rimuovete l'ostacolo e riattivate il tergicristallo con l'apposita levetta.

Lavavetro

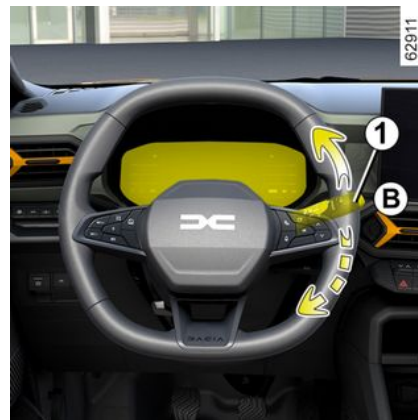

TERGIVETRI

A contatto inserito, tirate la leva **1** e rilasciatela.

Una pressione prolungata attiva, oltre al lavavetro, due impulsi dei tergivetri seguiti, dopo alcuni secondi, da un terzo.

Nota: con temperatura inferiore allo zero, il liquido dei lavavetri rischia di congelare sul parabrezza riducendo così la visibilità. Riscaldare il parabrezza mediante il comando di disappannamento prima di pulirlo.



Durante gli interventi nel vano motore, assicuratevi che la levetta dei tergivetri sia in posizione **B**

(arresto).

Rischio di lesioni



Efficacia della spazzola del tergivetro

Controllate lo stato delle spazzole del tergivetro. La sua durata dipende da voi:

- deve rimanere pulita: pulire regolarmente la spazzola e il lunotto con acqua saponata;
- non utilizzatela quando il lunotto è asciutto;
- staccatela dal lunotto se non viene utilizzata da tempo.

In ogni caso, sostituirlo non appena la sua efficacia diminuisce: circa ogni anno → **364**.

Precauzioni relative all'uso dei tergivetri

- In caso di neve o ghiaccio, pulire il lunotto prima di attivare i tergivetri (rischio di surriscaldamento del motorino);
- verificare che nessun oggetto trasportato interferisca con la spazzola del tergivetro in movimento.

Tergivetro, lavavetro posteriore

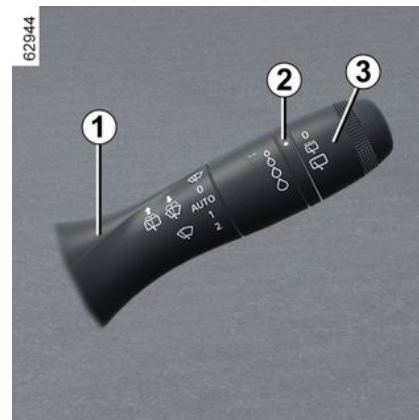

Tergivetro posteriore



A contatto inserito, ruotare la ghiera **3** sulla levetta **1** fino a che il simbolo si trova in posizione opposta al contrassegno **2**.

- **off**
- **funzionamento intermittente**

Tra una passata e l'altra, le spazzole si fermano per alcuni secondi. La frequenza di pulizia varia in base alla velocità del veicolo;

- **funzionamento continuo e lento**

Per interrompere l'operazione, ruotare nuovamente la ghiera **3**.

TERGIVETRI

Nota:

Prima di fare lavare il veicolo presso un autolavaggio automatico, portare la ghiera **3** della levetta **1** in posizione di arresto per disattivare la funzione tergivetro.

Nota:

A fine utilizzo, riportare la ghiera **3** sulla levetta **1** in posizione di arresto, in modo che il tergivetro non venga attivato inavvertitamente durante l'uso successivo.



Non utilizzate il braccio del tergivetro per aprire o chiudere lo sportello del bagagliaio.



Prima di qualsiasi azione sul lunotto posteriore (lavaggio del veicolo, sbrinamento, pulizia e così via) portare la levetta **1** in posizione off.

Rischio di ferite e/o di danneggiamenti.



Efficacia della spazzola del tergivetro

Controllate lo stato delle spazzole del tergivetro. La sua durata dipende da voi:

- deve rimanere pulita: pulire regolarmente la spazzola e il lunotto con acqua saponata;
- non utilizzatela quando il lunotto è asciutto;
- staccatela dal lunotto se non viene utilizzata da tempo.

In ogni caso, sostituirlo non appena la sua efficacia diminuisce: circa ogni anno → **364**.

Precauzioni relative all'uso dei tergivetri

- In caso di neve o ghiaccio, pulire il lunotto prima di attivare i tergivetri (rischio di surriscaldamento del motorino);
- verificare che nessun oggetto trasportato interferisca con la spazzola del tergivetro in movimento.

Attivazione/disattivazione del tergivetro posteriore

Il passaggio alla retromarcia attiva il tergivetro posteriore in funzionamento intermittente (se i tergivetri anteriori funzionano). Se il veicolo è provvisto di un menu di personalizzazione delle impostazioni del veicolo, scegliere di attivare o disattivare questa funzione → **113**.

Per i veicoli sprovvisti di menu di personalizzazione delle impostazioni, fate disattivare la funzione dalla Rete del marchio.

Se sul lunotto sono presenti ostacoli (sporcizia, neve, ecc.), il tergivetro tenta di rimuovere tutti gli ostacoli. Se un ostacolo impedisce il movimento della spazzola, questa potrebbe fermarsi. Rimuovete l'ostacolo, attendete circa 30 secondi e riattivate il tergivetro con l'apposita levetta.

Precauzioni

- In caso di gelo, prima di attivare i tergivetri, verificare che le spazzole non siano bloccate. Se azionate il tergivetro mentre la spazzola è bloccata dal gelo, rischiate di danneggiare sia la spazzola sia il motorino del tergivetro.
- Non attivare i tergivetri sul vetro asciutto. Questo provoca l'usura precoce o il deterioramento delle spazzole.

TERGIVETRI

62944

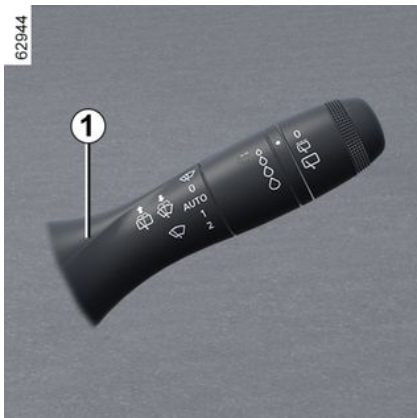

Tergivetro/Lavavetro posteriore



A contatto inserito, spingere a lungo la levetta **1**, quindi rilasciarla.

Un'attivazione prolungata della levetta produce (oltre all'attivazione del lavavetro) due impulsi dei tergivetro seguiti, dopo pochi secondi, da un terzo (funzione antigocciolamento).

Quando rilasciate la levetta, questa torna alla posizione tergivetro posteriore.

SERBATOIO DI CARBURANTE

Versione benzina e diesel

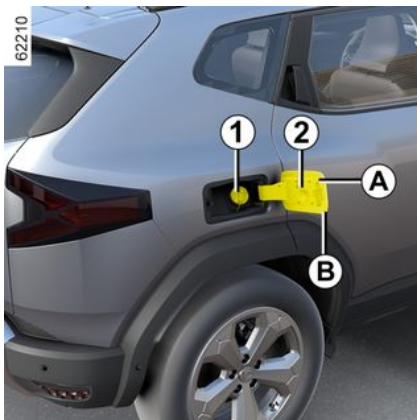

Capacità utile del serbatoio:

- All'incirca **50 litri** per le versioni 4 x 2.
- All'incirca **55 litri** per le versioni 4 x 4.

Con il veicolo sbloccato, per aprire lo sportellino del carburante **A**, passare il dito nell'incavo **B**. Aprirlo, quindi svitare il tappo del serbatoio del carburante **1**.

Durante il rifornimento, utilizzare il porta-tappo **2** posto sullo sportellino.

Per chiuderlo, spingere nuovamente a fondo lo sportello **A** con la mano. A seconda del veicolo, il tappo **1** è collega-

to al veicolo da un filo di plastica. Per le informazioni relative al rifornimento, fare riferimento al paragrafo "Rifornimento carburante".



Tappo del serbatoio: è specifico. Se è necessario sostituirlo, assicurarsi che sia dello stesso tipo di quello originale. Chiedete consiglio ad un Rappresentante del marchio.

Non avvicinate il tappo ad una fiamma o fonte di calore.

Non lavate la zona di riempimento con un pulitore ad alta pressione.

Qualità del carburante

Usare sempre un carburante di buona qualità rispettando le normative in vigore in ogni paese. Deve essere conforme alle indicazioni riportate sull'etichetta all'interno dello sportellino del serbatoio ➔ **382**.

Versione benzina

Utilizzate tassativamente benzina senza piombo. Il numero di ottani (RON) deve essere conforme alle indicazioni riportate sull'etichetta all'interno dello sportellino del serbatoio carburante ➔ **382**.

Versione diesel

Utilizzare obbligatoriamente gasolio conforme alle indicazioni riportate sull'etichetta ➔ **382** situata all'interno dello sportellino del serbatoio carburante.



Per i tipi di carburante conformi agli standard europei compatibili con i motori di veicoli venduti in Europa ➔ **382**.



Per effettuare il rifornimento di carburante, il motore deve essere spento (non solo in standby, nel caso di veicoli con funzione Stop and Start): l'accensione deve essere disinnescita ➔ **151**, ➔ **153**.
Rischio d'incendio.

SERBATOIO DI CARBURANTE

2



Non mescolate la benzina (senza piombo o E85) al gasolio, anche se di bassa qualità.

Non utilizzare carburante a base di etanolo se il vostro veicolo non è idoneo.

Per evitare di danneggiare il motore, **non** aggiungere reagenti al carburante ➔ 16. Se si desidera aggiungere un additivo al carburante, utilizzare un prodotto omologato dai Servizi Tecnici.

Rivolgetevi ad un Rappresentante del marchio.



Qualsiasi intervento o modifica del sistema di alimentazione del carburante (circuiti elettronici, cablaggi, circuito del carburante, iniettori, protezioni...) è rigorosamente vietato a causa dei rischi che comporta (da affidare esclusivamente al personale qualificato della Rete del marchio).



Quando si interviene in prossimità del motore, quest'ultimo potrebbe essere caldo. Inoltre, l'elettroventola può azionarsi in

ogni momento. La  spina nel vano motore ha la funzione di ricordare tale condizione.

Rischio di lesioni

Rifornimento di carburante

A contatto disinserito, inserire l'ugello per riempire il serbatoio del carburante (evitare il rischio di schizzi).

Mantenetela in questa posizione durante tutta la procedura di riempimento. Se effettuate il pieno, dopo il primo arresto automatico è possibile fare al massimo ancora due scatti, ciò per mantenere vuoto il volume d'espansione all'interno del serbatoio.

Al momento del rifornimento, fate attenzione che non penetri dell'acqua.

Dopo il rifornimento, rimontare il tappo **1** e chiudere lo sportellino di rifornimento **A** per evitare eventuali penetrazioni di acqua o di corpi estranei nel sistema.

Assicurarsi sempre che il tappo **1**, lo sportellino **A** e il suo perimetro rimangano puliti e privi di polvere, fango, sporcizia e così via.

Casi particolari

Dopo una sosta di circa tre mesi del veicolo, **è necessario aggiungete carburante per evitare di danneggiare la pompa del carburante.**

A tale scopo, a contatto disinserito, fare il pieno o aggiungere circa **10 litri** di carburante, quindi avviare il motore per azionare la pompa e rinnovare il carburante all'interno del circuito.

Se non è possibile aggiungere almeno 5 litri di carburante a causa del livello di carburante nel serbatoio, guidate il veicolo fino a quando all'interno del serbatoio non vi è capacità sufficiente.

Versione benzina

L'uso di benzina con piombo potrebbe danneggiare i dispositivi antinquinamento ed annullare la garanzia.

Al fine di impedire un rifornimento involontario di benzina con piombo, il bocchettone di riempimento del serbatoio benzina ha un restringimento ed è provvisto di una valvola particolare che **consente di utilizzare solamente una pistola erogatrice di benzina senza piombo** (al distributore).

SERBATOIO DI CARBURANTE



Odore persistente di carburante

Se sentite un odore persistente di carburante, procedete nel modo seguente:

- fermatevi compatibilmente con le condizioni del traffico e disinserite il contatto;
- inserire le luci di segnalazione pericolo, far scendere tutti gli occupanti dal veicolo e tenerli lontani dal traffico;
- rivolgetevi a una Rete del marchio.

È sempre consigliabile riempire completamente il serbatoio.

Quando la pompa smette di erogare GPL, o quando il flusso della pompa diminuisce considerevolmente, significa che è stato raggiunto il livello massimo di GPL.

A questo punto, non tentate di proseguire con il riempimento.

Riempimento di carburante GPL

Capacità utile del serbatoio del carburante GPL: circa 51 litri.

Inserite il freno a mano, arrestate il motore, disinserite il contatto e spegnete le luci. In ogni caso, rispettate le norme di sicurezza indicate nelle stazioni di rifornimento.

A seconda del Paese, prima di eseguire il rifornimento è necessario avvitare l'adattatore di riempimento **3** sull'estremità del condotto di rifornimento del GPL.

SERBATOIO DI CARBURANTE

Stazione di rifornimento senza self-service

2

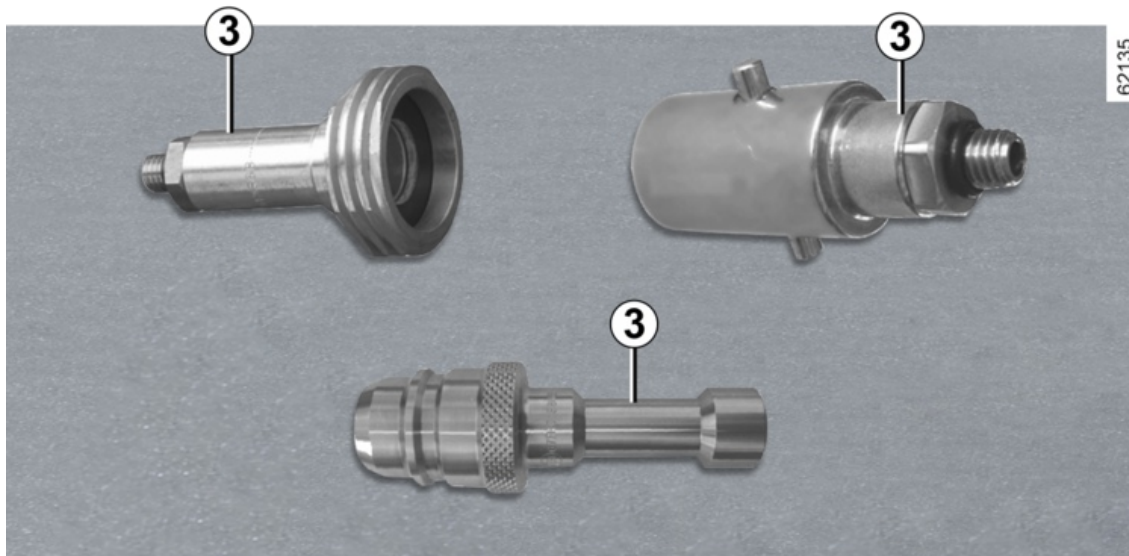

SERBATOIO DI CARBURANTE

Se il personale della stazione di servizio esegue la procedura di rifornimento di GPL, è necessario fornire loro l'adattatore **3**.



IMPORTANTE: adattatore di riempimento GPL 3

A seconda del paese, è necessario l'uso di un adattatore specifico per il rifornimento di GPL.

L'adattatore di rifornimento **3** viene fornito in una custodia nel vano portaoggetti. Può o meno essere presente nel veicolo, a seconda del paese in cui il veicolo è stato venduto.

Prima di guidare il veicolo in un altro paese, è essenziale consultare un concessionario autorizzato per individuare il tipo di adattatore da utilizzare se necessario.

SERBATOIO DI CARBURANTE

Stazioni di rifornimento con self-service

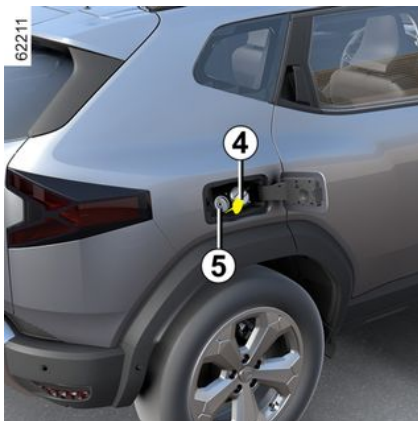

Per utilizzare la pistola di GPL, vi consigliamo di indossare i guanti.

Aprire lo sportellino del serbatoio di carburante del veicolo e svitare il tappo **4** del raccordo di riempimento del GPL **5**.

Seguite attentamente le informazioni che spiegano la procedura di rifornimento indicate sul distributore di GPL.

A seconda del tipo di stazione, può essere necessario tenere premuto il pulsante di stazione prima di avviare il rifornimento.

Quando la pompa si arresta o sembra presentare difficoltà di funzionamento, è stato raggiunto il livello massimo del serbatoio (80%).

Il riempimento si arresta al rilascio del pulsante. Sbloccate la leva d'arresto (è possibile che fuoriesca una piccola quantità di gas), estraete la pistola e collocatela sul distributore.

Dopo il rifornimento, rimontare il tappo **4** per evitare eventuali penetrazioni di acqua o di corpi estranei nel sistema.



Per effettuare il rifornimento di carburante, il motore deve essere spento (non solo in

standby, nel caso di veicoli con funzione Stop and Start):

l'accensione deve essere disinnescata ➔ **151** ➔ **153**.

Rischio d'incendio.

SERBATOIO REAGENTE

Conformatevi alle leggi del paese in cui vi trovate.

È importante ricordare che il mancato rispetto delle normative in vigore da parte del proprietario del veicolo può avere conseguenze legali.

Principio di funzionamento

Il reagente è previsto per i motori diesel equipaggiati con il sistema SCR (riduzione catalitica selettiva).

L'utilizzo di un reagente consente di ridurre la quantità di ossido di azoto nei gas di scarico.

Il consumo di reagente in base all'uso reale dipende dalle condizioni di utilizzo del veicolo, dagli equipaggiamenti e dallo stile di guida.

Qualità del reagente

Utilizzare **solo reagenti conformi allo standard ISO 22241** e in conformità alla stampigliatura sul tappo di rifornimento serbatoio.



Per effettuare il rifornimento di reagente, il motore deve essere spento (non solo in standby nel caso di veicoli con funzione Stop and Start). È necessario disinserire l'accensione → 151, → 153.



Se viene visualizzato il messaggio "XXX km, RIEMPIRE DI ADBLUE", riempire il serbatoio del reagente e consultare le istruzioni relative al rifornimento.

Rischio di immobilizzazione del veicolo.

Riempimento

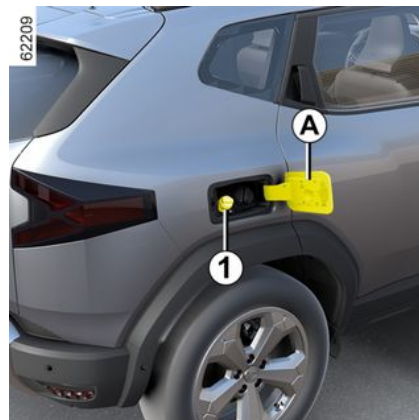

Capacità utile del serbatoio:

14 litri circa.

Con il contatto disinserito, aprire lo sportellino **A** e svitare il tappo **1**.

Nota: se la temperatura del serbatoio è elevata, può verificarsi la fuoriuscita di vapori di idrossido di ammonio dall'apertura del tappo.

Il serbatoio può essere riempito al distributore. Con contatto disinserito, introduce la pistola e inseritela fino **in fondo** prima di azionarla per il rifornimento del serbatoio (rischio di schizzi).

Mantenetela in questa posizione durante tutta la procedura di riempimento.

2

SERBATOIO REAGENTE

Se effettuate il pieno, dopo il primo arresto automatico è possibile fare al massimo ancora due scatti, ciò per mantenere vuoto il volume d'espansione all'interno del serbatoio.

Negli altri casi, è indispensabile leggere le indicazioni presenti sul contenitore del reagente (ad esempio la lattina o la bottiglia).



Tappo del serbatoio: è specifico.

Se dovete sostituirlo, assicuratevi che sia dello stesso tipo di quello d'origine. Chiedete consiglio ad un Rappresentante del marchio. Non lavare il contorno del tappo della benzina con un pulitore ad alta pressione.

Precauzioni per l'uso

Durante il riempimento:

- **maneggiare il reagente con cura. Possono danneggiare vestiti, scarpe, elementi della carrozzeria ecc.**
- fare attenzione che nel serbatoio del carburante non penetri dell'acqua.

In caso di riflusso o se il reagente contaminava qualsiasi superficie verniciata,

pulite rapidamente l'area interessata con abbondante acqua fredda e con un panno soffice.

Nota: se il reagente liquido si cristallizza, utilizzare una spugna morbida.



Il reagente non deve entrare in contatto con gli occhi o la pelle. Nel caso in cui ciò avvenga, sciacquate abbondantemente con acqua. Se necessario, consultate un medico.

In condizioni di freddo estreme
In caso di gelo, riempire il serbatoio del reagente non appena la spia



e il messaggio "Riempire Ad-Blue prima di 1200 km" vengono visualizzati sul quadro della strumentazione.

Casi particolari

Il reagente si congela a temperature inferiori a circa -10°C.

In tali condizioni, non tentate di effettuare il rifornimento. Se necessario eseguite il rabbocco o il rifornimento

del serbatoio con il reagente () ON), parcheggiate il veicolo in un luogo

più caldo, se possibile, in modo che il reagente ritorni allo stato liquido. In caso contrario, richiedete l'intervento di rabbocco da parte di un professionista qualificato o eseguite il riempimento con reagente allo stato liquido.



Dopo avere riempito il serbatoio del reagente, verificare che il tappo e lo sportellino siano chiusi, avviare il motore e **ATTENDERE 10 secondi a veicolo fermo e con il motore acceso** prima di partire nuovamente.

Se non si effettua questa operazione, il riempimento del serbatoio verrà rilevato automaticamente solo dopo diverse decine di minuti di guida.

Il messaggio "---Riempire Adblue" e/o le spie continuano a essere visualizzate finché il riempimento non viene rilevato dal sistema.

SERBATOIO REAGENTE





Nessuno tipo di intervento è autorizzato su una qualsiasi parte del sistema. Per evitare possibili danneggiamenti, soltanto il personale qualificato della rete del marchio è autorizzata ad intervenire sul sistema.

SERBATOIO REAGENTE

Manutenzione/autonomia

L'informazione visualizzata sul quadro della strumentazione può essere accompagnata da una segnalazione acustica.

Spie	Messaggio	Cosa fare
-	« Prevedere AdBlue prima di 2400 km »	Se il messaggio viene visualizzato con contatto inserito, considerate un'autonomia inferiore a 2.400 km . Riempite o chiedete a un rappresentante del marchio di riempire o rabboccare il serbatoio del reagente.
 si accende.	« Riempire AdBlue prima di 1200 km »	Se il messaggio viene visualizzato con contatto inserito, considerate un'autonomia compresa tra 1.200 km e 800 km . Riempite o chiedete a un rappresentante del marchio di riempire o rabboccare il serbatoio del reagente.
 si accende.	"xxxKm al blocco, riempire Adblue"	Il messaggio viene visualizzato all'inserimento del contatto e viene ripetuto: – circa ogni 100 km, l'autonomia residua è compresa tra 800 km e 200 km ; – Circa ogni 50 km, l'autonomia residua è inferiore a 200 km . In ogni caso, riempite o fate riempire il serbatoio del reagente il più rapidamente possibile presso un rivenditore autorizzato.
 si accende.	"0Km al blocco, riempire Adblue"	Il motore non si accende. Per riavviare, è necessario rabboccare il serbatoio del reagente.

SERBATOIO REAGENTE

Anomalie del sistema

L'informazione visualizzata sul quadro della strumentazione può essere accompagnata da una segnalazione acustica.

2

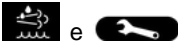
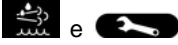
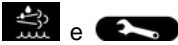
Spie	Messaggio	Significato
 si accendono.	« Antinquinamento controllare » « Qualità AdBlue controllare » « Iniezione AdBlue controllare »	Indica un'anomalia del sistema. Consultate al più presto un Rappresentante del marchio.
 si accendono.	"xxxKm al blocco del sistema antinquinamento"	Indica un guasto del sistema e che tra meno di 800 km diventerà impossibile riavviare il veicolo. Gli allarmi sono ripetuti: – ogni 100 km, finché non rimangono tra gli 800 km e i 200 km finché il veicolo non possa essere riavviato; – Ogni 50 km se l'autonomia residua è inferiore a 200 km prima che il riavvio del veicolo diventi impossibile. Consultate al più presto un Rappresentante del marchio.
 si accendono.	"0 Km al blocco del sistema antinquinamento"	Indica che una volta spento il motore il veicolo non si riavvierà. Contattare un rappresentante del marchio.

RODAGGIO

Versione benzina

Per i primi **1.000 km** non superare i 130 km/h con la marcia più alta o 3.000 - 3.500 g/min.

È soltanto dopo i primi **3.000 km** circa che il veicolo offrirà tutte le sue prestazioni.

Periodicità dei tagliandi: vedere i documenti di manutenzione del vostro veicolo.

Versione diesel

Per i primi **1.500 km**, non superare i 130 km/h con la marcia più alta o i 2.500 giri/min. Dopo tale chilometraggio potrete spingere di più il motore, ma il veicolo renderà al meglio solo dopo aver percorso circa 6000 chilometri.

Nel periodo di rodaggio, non accelerate bruscamente a motore freddo, ed evitate di far girare il motore a regimi troppo elevati.

Periodicità dei tagliandi: consultare il libretto di manutenzione del veicolo.

Nota: per un veicolo nuovo in fase di rodaggio: il livello del liquido di raffreddamento potrebbe superare il contrassegno "**MAXI**" sul serbatoio, quindi scendere tra i livelli "**MINI**" e "**MAXI**".

Questo non rappresenta un rischio.

AVVIAMENTO, SPEGNIMENTO DEL MOTORE

Commutatore di avviamento su un veicolo con chiave.

Posizione "Stop e bloccasterzo inserito" **A**

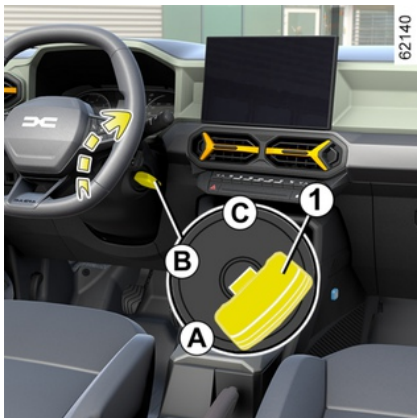

Per bloccare lo sterzo: togliere la chiave **1** e girare il volante fino allo scatto del bloccasterzo.

Per sbloccare lo sterzo, agite senza forzare sulla chiave ed il volante.

Posizione "On" **B**

Il contatto è inserito.

– **versione benzina:** è possibile avviare il motore.

– **Versione diesel:** il motore è in fase di preriscaldamento.

Posizione "Start" **C**

Se il motore non si avvia, riportate la chiave indietro prima di azionare di nuovo il motorino di avviamento.

Lasciate la chiave non appena gira il motore.

Particolarità dei veicoli con cambio automatico

➔ 161.

Avviamento del motore

A seconda del veicolo, se è innestata una marcia, per avviare il motore è necessario premere il pedale della frizione o inserire la leva del cambio in posizione di folle. Sul computer di bordo compare il messaggio "Folle +Avviare" per avvertire il conducente.

In condizioni di freddo molto intenso (temperature inferiori a -20°C): per facilitare l'avviamento del motore, inserire il contatto per alcuni secondi **prima** di avviare il motore.

In caso di avviamento del motore con temperature esterne molto basse (inferiori a -10°C), tenere premuto il pedale della frizione finché il motore non si avvia.



Non avviate mai il veicolo in folle in pendenza. Rischio di non attivazione del servosterzo.

Rischio di incidente.

Versione benzina

- Portare la chiave in posizione "Avviamento" **senza premere il pedale dell'acceleratore.**
- Lasciate la chiave non appena gira il motore.



Versione diesel

- Girare la chiave di accensione fino alla posizione "On" **B** e mantenerla in questa posizione fino allo spegnimento della spia di preriscaldamento motore.
- Ruotare la chiave nella posizione "Start" **C senza accelerare.**
- Lasciate la chiave non appena gira il motore.

AVVIAMENTO, SPEGNIMENTO DEL MOTORE

 Durante un aggiornamento del sistema tramite il sistema multimediale non è possibile avviare il veicolo. Attendere il completamento dell'aggiornamento prima di avviare il veicolo. Per maggiori informazioni sugli aggiornamenti di sistema, vedere le istruzioni multimediali.

Veicoli con cambio automatico

Prima di partire, impostare la leva nella posizione **P** o **N** e premere il pedale del freno ➔ 161.

spegnimento del motore

Con il motore al minimo, riportare la chiave in posizione "Stop" **A**.

Particolarità

A seconda del veicolo, gli accessori (radio e così via) si disattivano allo spegnimento del motore, quando viene aperta la porta del conducente o quando le porte sono chiuse.



Non avviate mai il veicolo in folle in pendenza. Rischio di non attivazione del servosterzo.

Rischio di incidente.

versione GPL

L'avviamento del motore si esegue sempre a benzina.



Se il serbatoio del carburante è vuoto, il veicolo non può avviarsi o guidare solo in modalità GPL.

Il funzionamento a doppia alimentazione con GPL/benzina richiede la presenza di benzina (per l'avviamento, forti accelerazioni, basse temperature e così via).

Se la spia arancione  si accende sul quadro della strumentazione accompagnata da un segnale acustico, riempire il serbatoio con almeno 8 litri di carburante.



Per maggiori informazioni sulle versioni GPL ➔ 32.



Non disinserire il contatto finché il veicolo non è fermo. A motore spento, il servofreno, il servosterzo e i dispositivi di sicurezza passiva quali airbags e pretensionatori non sono più in funzione.



Non parcheggiate e non lasciate acceso il motore in luoghi in cui sostanze o materiali combustibili quali erba o foglie secche possono entrare in contatto con l'impianto di scarico caldo.

AVVIAMENTO, SPEGNIMENTO DEL MOTORE



Responsabilità del conducente durante le manovre di parcheggio o arresto del veicolo

Non lasciate mai il vostro veicolo incustodito, lasciando all'interno la chiave e un bambino o un animale, anche per un breve lasso di tempo.

Infatti, questi potrebbero mettere a rischio la propria incolumità o quella di altre persone ad esempio avviando il motore, azionando degli equipaggiamenti, come ad esempio gli alzacristalli o addirittura bloccare le porte...

Inoltre con tempo caldo e/o soleggiato la temperatura interna dell'abitacolo aumenta molto rapidamente.

RISCHIO DI MORTE O DI GRAVI LESIONI.

Versione Hybrid

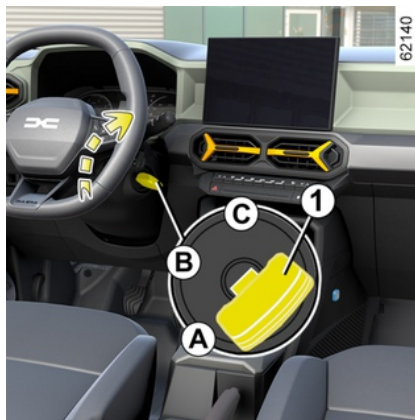

Per inserire il contatto:

- posizionare la leva del cambio sulla posizione **P** ;
- premere il pedale del freno;
- ruotare la chiave nella posizione "Start" **C** **senza accelerare**;
- rilasciare la chiave non appena viene visualizzato il messaggio READY sul quadro della strumentazione, accompagnato da un segnale acustico.

Il messaggio scompare quando la velocità del veicolo è superiore a 5 km/h circa.

Arresto del sistema Hybrid

A veicolo fermo, ruotare la chiave in posizione "Stop" **A**. Il contatto viene

disinserito e il messaggio READY scompare dal quadro della strumentazione.



Prima di lasciare il veicolo, verificare che l'accensione sia stata disinserita.

3

Contattore di avviamento su un veicolo con carta



62023

Avviamento del motore

La carta deve trovarsi nella zona di rilevamento **2**.

AVVIAMENTO, SPEGNIMENTO DEL MOTORE

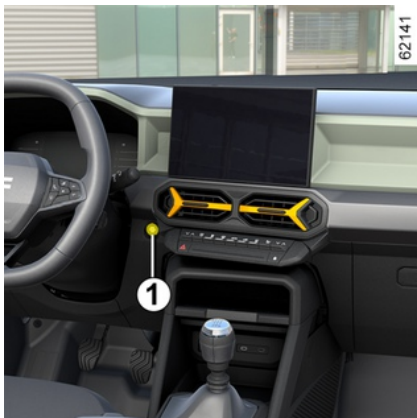

Per avviare:

- sui veicoli con cambio automatico, portare la leva in posizione **P** o **N**, premere il pedale del freno e premere il pulsante **1**. Nei veicoli Hybrid, il messaggio READY viene visualizzato sul quadro della strumentazione ed è accompagnato da un segnale acustico. Il messaggio scompare quando la velocità del veicolo è superiore a 5 km/h circa;
- nei veicoli con cambio manuale, premere il pedale del freno o della frizione e premere il pulsante **1**. Se una marcia è innestata si potrà accendere il motore solo schiacciando il pedale della frizione.

Particolarità

- Se una delle condizioni di avviamento non è soddisfatta, viene visualizzato il messaggio "Premere freno + START", "Premere Frizione +Avviare" o "Mettere leva cambio su P" sul quadro della strumentazione;
- in alcuni casi, sarà necessario muovere il volante tenendo premuto il tasto di avviamento **1** per sbloccare il piantone dello sterzo: in questo caso il messaggio "Girare volante + START" avvertirà l'utente.

Nota:

- nei veicoli dotati di cambio manuale, in caso di spegnimento del motore, viene visualizzato il messaggio "Premere frizione" sul quadro della strumentazione. Premere a fondo il pedale della frizione per riavviare il motore;
- nei veicoli Hybrid: il gruppo motore si spegnerà automaticamente dopo circa 15 minuti se il veicolo è rimasto fermo e la cintura di sicurezza del conducente non è stata allacciata. Se necessario, è possibile riavviare il motore premendo il pulsante **1** una volta.



Durante un aggiornamento del sistema tramite il sistema multimediale non è possibile avviare il veicolo. Attendere il completamento dell'aggiornamento prima di avviare il veicolo. Per maggiori informazioni sugli aggiornamenti di sistema, vedere le istruzioni multimediali.

versione GPL

L'avviamento del motore si esegue sempre a benzina.

AVVIAMENTO, SPEGNIMENTO DEL MOTORE

i Se il serbatoio del carburante è vuoto, il veicolo non può avviarsi o guidare solo in modalità GPL.

Il funzionamento a doppia alimentazione con GPL/benzina richiede la presenza di benzina (per l'avviamento, forti accelerazioni, basse temperature e così via).

Se la spia arancione  si accende sul quadro della strumentazione accompagnata da un segnale acustico, riempire il serbatoio con almeno 8 litri di carburante.

i Per maggiori informazioni sulle versioni GPL ➔ 32.

Avviamento in modalità "mani libere" con bagagliaio aperto

In questo caso, non lasciate la carta nel bagagliaio per evitare il rischio che vada smarrita.



Responsabilità del conducente durante le manovre di parcheggio o arresto del veicolo

Non lasciate mai il vostro veicolo incustodito, lasciando all'interno la chiave e un bambino o un animale, anche per un breve lasso di tempo.

Infatti, questi potrebbero mettere a rischio la propria incolumità o quella di altre persone ad esempio avviando il motore, azionando degli equipaggiamenti, come ad esempio gli alzacristalli o addirittura bloccare le porte...

Inoltre con tempo caldo e/o soleggiato la temperatura interna dell'abitacolo aumenta molto rapidamente.

RISCHIO DI MORTE O DI GRAVI LESIONI.

Funzione accessori



(inserimento del contatto)

Non appena accedete al vostro veicolo, potete disporre di alcune funzionalità (radio, navigazione, tergicristalli,...).

Per disporre delle altre funzionalità, con la carta presente nell'abitacolo, premere il tasto **1** senza fare pressione sui pedali.

AVVIAMENTO, SPEGNIMENTO DEL MOTORE

anomalie di funzionamento

3



In alcuni casi, la carta "mani libere" può non funzionare:

- pila della carta scarica, batteria scarica, ecc.
- la carta è vicina ad un apparecchio che funziona sulla stessa frequenza (schermo, telefono cellulare, dispositivo per videogiochi e così via);
- veicolo situato in una zona caratterizzata da un'elevata presenza di onde elettromagnetiche.

Il messaggio "Mettere carta su zona + START" verrà visualizzato sul quadro della strumentazione.



Premere il pedale del freno o della frizione, quindi posizionare la carta **3** sul simbolo **4**. Premere il tasto **1** per avviare il veicolo. Il messaggio scompare.

Caso particolare dei veicoli Hybrid

Con il veicolo fermo e in modalità di funzionamento elettrico, sul quadro della strumentazione viene visualizzato il messaggio "Motore attivo spegnere" accompagnato da un segnale acustico se:

- la cintura del conducente non è allacciata;
- il cofano è aperto;
- la porta del conducente è aperta.

Condizioni di spegnimento del motore



Il veicolo deve essere fermo, la leva posizionata su **P** per i veicoli con cambio automatico. Nei veicoli Hybrid, sul quadro della strumentazione viene visualizzato il messaggio **READY**.

Con la carta inserita nel veicolo, premere il pulsante **1**: per arrestare il motore. Nei veicoli Hybrid, il messaggio **READY** scompare dal quadro della strumentazione.

Il piantone dello sterzo si blocca all'apertura della porta conducente o al bloccaggio del veicolo.

Se la carta non si trova più nell'abitacolo oppure la batteria della carta è scarica quando il veicolo è fer-

AVVIAMENTO, SPEGNIMENTO DEL MOTORE

mo e si tenta di spegnere il motore, sul quadro della strumentazione viene visualizzato il messaggio "Carta assente pres.lunga START": premere il tasto **1** per più di tre secondi. Se la scheda non è più nell'abitacolo, assicuratevi che sia possibile recuperarla, prima di premere e tenere premuto il pulsante. Senza la scheda, non sarà possibile effettuare il riavvio del veicolo.

Dopo aver spento il motore, gli accessori accesi (autoradio, climatizzazione...) continuano a funzionare per 10 minuti circa.

Quando si apre la porta del conducente, gli accessori si spengono.



Non disinserire il contatto finché il veicolo non è fermo. A motore spento, il servofreno, il servosterzo e i dispositivi di sicurezza passiva quali airbags e pretensionatori non sono più in funzione.



Non parcheggiate e non lasciate acceso il motore in luoghi in cui sostanze o materiali combustibili quali erba o foglie secche possono entrare in contatto con l'impianto di scarico caldo.



Quando lasciate il vostro veicolo in particolare con la carta in tasca, assicuratevi che il motore sia effettivamente spento.



Prima di effettuare qualsiasi intervento nel vano motore, è necessario disinserire il contatto.

Funzione Stop and Start

Questo sistema consente di ridurre il consumo di carburante e l'emissione di gas serra.

All'avviamento del veicolo, il sistema viene attivato automaticamente.

Durante la guida, il sistema arresta il motore (messa in stand-by) quando il veicolo è fermo.

La spia  compare sul quadro della strumentazione.

Condizioni di stand-by del motore

Il veicolo è avanzato dopo l'ultimo arresto.

Per i veicoli dotati di cambio automatico:

- il cambio è in posizione **D** o **N**;
- e
- il pedale del freno è premuto (sufficientemente forte);

A seconda del veicolo, se la spia

 lampeggia e compare il messaggio "Premere su pedale freno" sul quadro della strumentazione, significa che il pedale del freno non è premuto a sufficienza;

e

- il pedale dell'acceleratore non è premuto;

e

- la velocità è zero.

La messa in stand-by del motore viene mantenuta quando è innestata la posizione **P**, o quando è innestata la po-

AVVIAMENTO, SPEGNIMENTO DEL MOTORE

sizione **N** con il freno di stazionamento inserito e il pedale del freno rilasciato.

Per i veicoli dotati di cambio manuale:

– Il cambio è in posizione neutra (folle);
e

– il pedale della frizione viene rilasciato;

Se la spia  lampeggia, il pedale della frizione deve essere completamente rilasciato.

Per tutti i veicoli:

La spia  si accende sul quadro della strumentazione quando il motore è in stand-by. Gli equipaggiamenti del veicolo restano in funzione per l'intero intervallo di spegnimento del motore.

Quando il motore passa in stand-by, l'assistenza dello sterzo potrebbe disattivarsi.

In questo caso tornerà a funzionare quando il motore uscirà dalla modalità di stand-by, oppure se la velocità supera 1 km/h circa (discesa, pendenza e così via).



In caso di messa in stand-by del motore, il freno di stazionamento assistito (a seconda della versione del veicolo) non si inserisce automaticamente.



Non fate muovere il veicolo quando il motore è in stand-by (sul quadro della strumentazione è accesa la spia ).



Prima di lasciare il veicolo, il motore deve essere spento (non messo in standby) → 151, → 153.

Impedire la messa in standby del motore

Con il sistema attivato, in alcune situazioni come l'attraversamento di un incrocio, è possibile mantenere il motore acceso per una ripresa rapida.

Per i veicoli dotati di cambio automatico:

Mantenete il veicolo fermo con una leggera pressione del pedale del freno.

Per i veicoli dotati di cambio manuale:

Tenete premuto il pedale della frizione.



Per effettuare il rifornimento di carburante, il motore deve essere spento (non solo in modalità di sospensione, nel caso di veicoli con funzione Stop and Start) e l'accensione deve essere disinserita → 151, → 153.
Rischio d'incendio.

Uscita dallo stand-by motore

Per i veicoli dotati di cambio automatico:

– all'apertura della porta del conducente;

oppure

– se la cintura di sicurezza del conducente è slacciata;

oppure

– quando il pedale del freno è rilasciato, viene inserita la posizione **D**;

oppure

AVVIAMENTO, SPEGNIMENTO DEL MOTORE

– quando il pedale del freno è rilasciato, viene inserita la posizione **N** e il freno di stazionamento è rilasciato;

oppure

– quando il pedale del freno viene nuovamente premuto, la posizione **P** è inserita oppure la posizione **N** è inserita con il freno di stazionamento inserito ➔ **161**;

oppure

– Pedale dell'acceleratore premuto.

oppure

– quando la posizione **R** è inserita;

oppure

– quando, a seconda del veicolo, le leve del cambio vengono utilizzate in modalità manuale (**M**).

Per i veicoli dotati di cambio manuale:

– all'apertura della porta del conducente, senza alcuna marcia innestata e con pedale della frizione rilasciato;

oppure

– slacciando la cintura del conducente, senza alcuna marcia innestata e con pedale della frizione rilasciato;

oppure

– il cambio è in folle e il pedale della frizione è leggermente premuto;

oppure

– con marcia inserita e pedale della frizione completamente premuto.

Particolarità: a seconda del veicolo, se viene disinserito il contatto con il

motore in stand-by, la spia  potrebbe accendersi per alcuni secondi sul quadro della strumentazione.



Per i veicoli dotati di cambio manuale:

il riavvio potrebbe essere interrotto se il pedale della frizione viene rilasciato troppo velocemente quando è inserita una marcia.

Condizioni di mancata messa in stand-by del motore

Alcune condizioni impediscono al sistema di mettere in stand-by il motore, in particolare quando:

- la porta conducente non è chiusa;
- la cintura del conducente non è allacciata;
- la retromarcia è stata inserita;
- il cofano motore non è bloccato;
- la temperatura esterna è troppo bassa o troppo alta;
- la batteria non è sufficientemente carica;

– la differenza tra la temperatura interna del veicolo e quella impostata dalla climatizzazione automatica è eccessiva;

– la funzione Park Assist è in funzione;

– l'altitudine è troppo elevata;

– la pendenza è troppo ripida per i veicoli equipaggiati con cambio automatico;

– la funzione "Visibilità" è attivata ➔ **281**;

– la temperatura motore non è sufficiente;

– il sistema anti-inquinamento è in corso di rigenerazione;

– ...

La spia  compare sul quadro della strumentazione per segnalarvi la mancata disponibilità della messa in stand-by del motore.



Il motore deve essere spento (non messo in standby) prima di effettuare qualsiasi operazione nel vano motore.

È necessario disinserire l'accensione ➔ **151**, ➔ **153**.

Caratteristiche relative al riavvio automatico del motore

AVVIAMENTO, SPEGNIMENTO DEL MOTORE

In certi casi, il motore può ripartire senza bisogno di alcun intervento per garantirvi la sicurezza e il comfort ideali.

Ciò può verificarsi quando:

- la temperatura esterna è troppo bassa o troppo alta;
- la funzione "Visibilità" è attivata ➔ 281;
- la batteria non è sufficientemente carica;
- la velocità del veicolo è superiore a 5 km/h (in discesa ecc.);
- il pedale del freno viene premuto ripetutamente o è necessario un sistema di frenatura;
- ...

La spia  visualizzata sul quadro della strumentazione indica il riavvio automatico del motore.



Prima di lasciare il veicolo, il motore deve essere spento (non messo in standby) ➔ 151, ➔ 153.

Disattivazione, attivazione della funzione



Premete il tasto **1** per disattivare la funzione. Il messaggio "Stop & Start disattivato" viene visualizzato sul quadro della strumentazione e la spia dell'interruttore **1** si accende.

Una nuova pressione riattiva il sistema. Il messaggio "Stop & Start attivato" viene visualizzato sul quadro della strumentazione e la spia del contattore **1** si spegne.

Il sistema si riattiva automaticamente ad ogni avviamento del veicolo premendo sul pulsante di avviamento ➔ 153.

anomalie di funzionamento

Se il messaggio "Stop & Start da controllare" viene visualizzato sul quadro della strumentazione, accompagnato dalla spia sopra il contattore **1**, il sistema è disattivato.

Rivolgetevi ad un Rappresentante del marchio.



Nota speciale: quando il motore è in stand-by, premendo una volta il contattore **1** si riavvia automaticamente il motore.

COMANDO DEL CAMBIO

Leva del cambio.



Innesto della retromarcia

(veicolo spento)

Veicolo con cambio manuale: spostare la leva del cambio in Folle, quindi portarla in Retromarcia.

Osservare la griglia contrassegnata sul pomello **1** e sollevare l'anello **2** verso il pomello per innestare la retromarcia.

Veicoli con cambio automatico:

→ 161.

Le luci di retromarcia si accendono quando è innestata la retromarcia, con contatto inserito.

Cambio automatico, leva del cambio elettronico

Leva del cambio 1

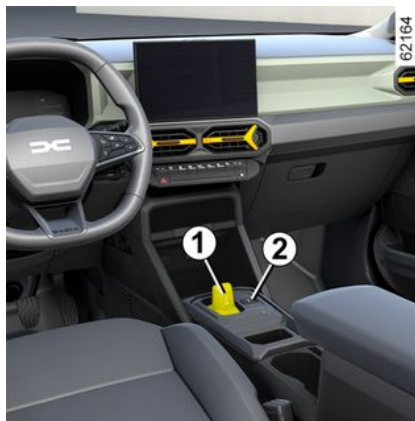

R: retromarcia

N: folle

D: modalità automatica

B: marcia avanti con frenata rigenerativa potenziata (a seconda del veicolo)

P: parcheggio, tasto **2**

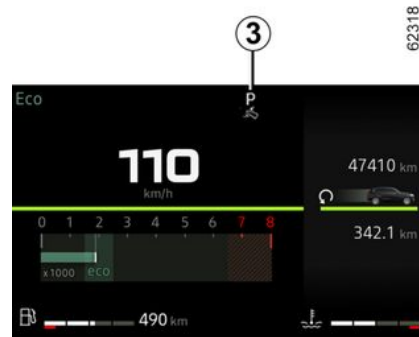

Il display **3** sul quadro della strumentazione indica la posizione della leva del cambio **1**.



Prima di scendere dal veicolo, controllare che la spia **P** sul quadro della strumentazione e la spia integrata nel contattore **2** siano accese.

Rischio di perdita di immobilizzazione del veicolo.

Funzionamento

A veicolo fermo, con la leva del cambio **1** in posizione **P**, avviare il veicolo.

COMANDO DEL CAMBIO

Nella versione Hybrid, il messaggio READY viene visualizzato sul quadro della strumentazione.

Con il piede sul pedale del freno (la spia **4** scompare dal display), disinserire la posizione **P** e inserire quella **D**.

La leva deve essere spostata in posizione D, B o R mentre il veicolo è fermo, con il piede sul pedale del freno e il pedale dell'acceleratore rilasciato.



La spia READY viene visualizzata sul quadro della strumentazione per indicare che il sistema Hybrid è in funzione e pronto per la guida ➔ **151**, ➔ **153**.

Funzionamento



Spostare la leva del cambio **1** di una o due tacche in avanti o indietro per innestare la marcia desiderata (**R**, **N**, **D** o **B**), quindi rilasciare la leva del cambio che torna nella relativa posizione stabile.

La posizione inserita si illumina sul quadro della strumentazione.

In determinate condizioni evitate il passaggio da una posizione a un'altra; la posizione richiesta lampeggia sul quadro della strumentazione.

Per inserire la posizione P



Con il veicolo fermo, il motore acceso o il contatto inserito, premere il pulsante **2** per innestare la posizione **P**. La spia sul pulsante **2** si accende in arancione quando si innesta la posizione di parcheggio **P** del cambio.

Per disinserire la posizione P

A veicolo fermo e motore acceso, premere il pedale del freno e spostare la leva del cambio **1** in avanti o indietro in base alla posizione desiderata. La spia del pulsante **2** si spegne.

Se il pedale del freno non è premuto completamente, sul quadro della strumentazione vengono visualizzati il messaggio "Premere su pedale freno"

e la spia

COMANDO DEL CAMBIO

Nota:

– se il conducente apre la porta per uscire dal veicolo e la posizione **P** non è inserita, viene emesso un segnale acustico e sul quadro della strumentazione compare il messaggio "P non inserita";

– la spia  si accende ogni volta che occorre premere il pedale del freno per variare la posizione del cambio automatico.

Per inserire la folle

Con il veicolo fermo e il motore acceso, per inserire la posizione **N**, spostare la leva del cambio **1** di una tacca in avanti o indietro in base alla marcia innestata.

Guida in funzionamento automatico

Con il veicolo fermo e il motore acceso, spostare la leva del cambio **1** di due tacche all'indietro per inserire la posizione **D**.

Se una delle condizioni non è soddisfatta, **D** lampeggia per circa cinque secondi e il messaggio "Premere su pedale freno" compare sul quadro della strumentazione per circa 15 secondi.

Nella maggior parte delle condizioni di guida, non sarà più necessario utilizza-

re la leva del cambio: le marce cambiano "automaticamente" nel momento appropriato e a un regime del motore adeguato poiché il sistema automatizzato prende in considerazione il carico del veicolo, il profilo della strada e lo stile di guida selezionato.

Nota: con il motore acceso e il veicolo in movimento a una velocità compresa tra circa 0 e 8 km/h, in posizione **N** o **R**, si dovrà premere il pedale del freno per inserire la posizione **D**. Ciò è utile durante manovre di parcheggio che richiedano più marce avanti e poi retromarce alternate.

Come guidare in maniera economica

Viaggiando, lasciate sempre la leva in posizione **D**, con il pedale dell'acceleratore poco premuto. Il cambio passerà automaticamente a un regime motore inferiore.

Accelerazioni e sorpassi

Premete decisamente e a fondo il pedale dell'acceleratore (fino a superare il punto di resistenza del pedale).

Ciò consente, nella misura delle possibilità del motore, di scalare nella marcia ottimale.

Marcia in modalità B

Questa modalità consente di guidare con una maggiore frenata rigenerativa del motore.

Quando si rilascia il pedale dell'acceleratore, il veicolo utilizza la frenata rigenerativa per rallentare.

Pertanto il motore elettrico genera una corrente elettrica più elevata che consente di ricaricare la batteria di trazione.

In modalità **B**, le prestazioni della frenata rigenerativa saranno ridotte se la batteria è fredda o completamente carica.



Il freno motore non può in alcun caso sostituirsi alla pressione del pedale del freno.

Per passare alla retromarcia

Con il veicolo fermo e il motore acceso, spostare la leva del cambio **1** di due tacche in avanti per inserire la posizione **R**.

Se non si preme il pedale del freno, viene emesso un segnale acustico, la posizione corrente **R** lampeggerà per circa cinque secondi sulla griglia visua-

COMANDO DEL CAMBIO

lizzata sul quadro della strumentazione e il messaggio "Premere su pedale freno" verrà visualizzato per circa 15 secondi.

Nota: con il motore acceso, il veicolo in movimento a una velocità compresa tra 0 e 8 km/h, in posizione **N** o **D**, non occorre premere il pedale del freno per inserire la posizione **R**. Ciò è utile durante manovre di parcheggio che richiedano più marce avanti e poi retro-marce alternate.

Levette di cambio marcia 4 e 5



A seconda del veicolo, è possibile utilizzare le leve **4** e **5** per cambiare marcia con la leva del cambio **1** in posizione **D**.

4: per scalare la marcia.

5: per passare a una marcia superiore.

Le posizioni **P**, **N** e **R** non sono accessibili tramite le leve.

Guida in modalità manuale

Durante la guida in posizione **D**, è possibile passare in modalità di guida manuale con le leve **4** e **5** del volante. A seconda del veicolo, sono disponibili due modalità di guida manuale:

– la **modalità manuale "temporanea"** può essere utilizzata per forzare il cambio marcia premendo brevemente una delle due leve. La modalità di guida **D** e la marcia innestata verranno visualizzate sul quadro della strumentazione.

Nota: il cambio ritorna automaticamente in modalità automatica **D** se la marcia innestata non è più ottimale per le prestazioni del veicolo o se non si è utilizzata la leva per un determinato periodo di tempo.

– la **modalità manuale permanente viene attivata** tenendo premuta una delle leve. La modalità di guida **M** e la marcia innestata verranno visualizzate sul quadro della strumentazione.

Nota: a seconda del veicolo, il ritorno alla modalità automatica si effettua tenendo premuto a lungo la leva di

destra o spingendo la leva a impulsi **1** di una o due tacche all'indietro.

In ogni caso:

- per scalare le marce, premere la leva sinistra;
- per passare alle marce superiori, premere la leva di destra.

Nota: a seconda del display, le spie

"+" e "-" o e suggeriscono di scalare la marcia o di passare a quella superiore.

Casi particolari

In determinate condizioni di guida (che comportano, ad esempio, la protezione del motore, il funzionamento del controllo elettronico della stabilità ESC e così via) "il sistema automatico" può cambiare marcia automaticamente.

Analogamente, per evitare "errori di guida", una marcia può essere rifiutata dal sistema automatico. In tal caso la segnalazione della marcia interessata lampeggia per alcuni secondi per avvisare il conducente.

Caso eccezionale

– **Quando le condizioni stradali o il meteo** (forti pendenze in salita, discese brusche, neve, sabbia o fango) ostacolano la modalità automatica, a seconda del veicolo, si consiglia di

COMANDO DEL CAMBIO

passare in modalità manuale utilizzando le levette. Ciò evita frequenti e ripetuti cambi marce da parte del "cambio automatico" durante i percorsi in salita e consente di sfruttare il freno motore nelle lunghe discese.

– **Per evitare lo stallo del motore a temperature molto basse**, attendere alcuni secondi prima di disinserire la posizione **P** o **N** e portare la leva in posizione **D/B** o **R**.

Parcheggio del veicolo

Sui veicoli equipaggiati con leva tipo 1, la posizione **P** viene inserita automaticamente, insieme al freno di stazionamento elettronico (se il veicolo ne è dotato), quando:

- il motore è spento;
- la cintura di sicurezza del conducente viene slacciata e il veicolo è fermo;
- la porta del conducente viene aperta e il veicolo è fermo.

P viene visualizzato sul quadro della strumentazione e il pulsante **P** si accende

Dal momento che la posizione **P** viene **inserita automaticamente** quando il motore è fermo, è possibile che sia necessario inserire la posizione **N** in alcune situazioni, ad esempio in alcuni autolavaggi automatici:

- con il motore acceso, premere il pulsante **P**, spostare la leva del cambio **1** di una tacca in avanti o indietro, quindi spegnere il motore;
- con il motore fermo e il contatto inserito, si sposta la leva del cambio **1** di una tacca in avanti o all'indietro, quindi si spegne il motore.

Al successivo riavvio del motore, la posizione **P** viene innestata automaticamente in base ai casi descritti in precedenza.



La posizione **P** deve essere inserita solo a veicolo fermo.



In salita, per rimanere fermi, non lasciate il piede sull'acceleratore.

Rischio di surriscaldamento del cambio automatico.



Per ragioni di sicurezza, non interrompete mai il contatto prima dell'arresto completo del veicolo.

Frequenza di manutenzione

Consultare il libretto di manutenzione del veicolo o rivolgersi a una concessionaria autorizzata per verificare se il cambio automatico richiede una manutenzione programmata.

Se non necessita di manutenzione, non occorre rabboccare l'olio.

anomalie di funzionamento

– **Durante la guida**, se sul quadro della strumentazione viene visualizzato il messaggio "Cambio controllare" si è verificata un'anomalia.

Consultate al più presto un Rappresentante del marchio;

– **Durante la guida**, se sul quadro della strumentazione viene visualizzato il messaggio "Surriscaldamento cambio", arrestare immediatamente la marcia, lasciare che il cambio si raffreddi e attendere che il messaggio scompaia;

Un eventuale guasto del motore o un problema elettrico (guasto della batte-

COMANDO DEL CAMBIO

ria) può influire sul funzionamento del cambio automatico; pertanto, verificate che il veicolo sia immobilizzato correttamente.

3



In caso di urto sulla parte inferiore del veicolo (ad esempio: contatto con un paracarro, un marciapiede o altri tipi di arredo urbano) si potrebbe danneggiare il veicolo (ad esempio: deformazione di un asse), il circuito elettrico o la batteria di trazione.

Non toccate gli elementi del circuito o eventuali perdite o liquidi. Per evitare qualsiasi rischio di incidente, fate controllare il vostro veicolo da un Rappresentante del marchio.



Rischio di lesioni gravi o di scarica elettrica con conseguenze anche mortali.

PARTICOLARITÀ DELLE VERSIONI DIESEL

Regime motore diesel

Durante la guida, per evitare di danneggiare il motore, non lasciare che il regime motore superi i 4.500 giri/min, indipendentemente dalla marcia inserita.

Se viene visualizzato il messaggio "Antinquinamento controllare" con le

spie  e , rivolgersi immediatamente a un rappresentante del marchio.

Durante la guida, a seconda del tipo di carburante utilizzato, in casi eccezionali il veicolo può emettere fumi bianchi.

Ciò è dovuto alla rigenerazione automatica del filtro antiparticolato e non ha alcuna conseguenza sul comportamento del veicolo

Mancanza totale di carburante

Dopo il riempimento del serbatoio in seguito all'**esaurimento completo del carburante** ➔ **139**, è necessario reinnescare il circuito del carburante prima di avviare il motore.

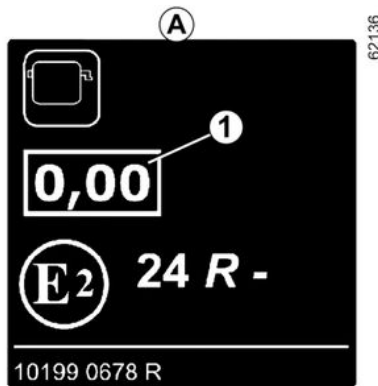

Etichetta di opacità del fumo motore

Le informazioni **1** sono disponibili sull'etichetta **A** nel vano motore o, a seconda del veicolo, sulla targhetta di identificazione ➔ **379**.

1 Emissioni di scarico diesel.

Precauzioni invernali

Per evitare ogni inconveniente in caso di gelo:

- assicuratevi che la batteria sia sempre carica;
- mantenete sempre il serbatoio del gasolio relativamente pieno, in modo da evitare la formazione di condensa di vapore acqueo che si accumula sul fondo del serbatoio.



Non parcheggiate e non lasciate acceso il motore in luoghi in cui sostanze o materiali combustibili quali erba o foglie secche possono entrare in contatto con l'impianto di scarico caldo.

Filtro antiparticolato

Il filtro antiparticolato viene utilizzato per il trattamento dei gas di scarico dei motori diesel.

A seconda della versione del veicolo,

la spia  visualizzata sul quadro della strumentazione indica che il filtro è intasato e necessita di pulizia.

Per eseguire questa operazione, quan-

do viene visualizzata la spia , continuare a guidare in base alle condizioni del traffico e osservare il limite di velocità finché la spia non si spegne. Se possibile, non lasciare che la velocità del motore scenda al di sotto di 2000 giri/min.

Nell'arco di circa 10-20 minuti, la spia dovrebbe spegnersi.

PARTICOLARITÀ DELLE VERSIONI DIESEL

3 La visualizzazione di  sul quadro della strumentazione potrebbe essere accompagnata da un aumento del regime motore e dal funzionamento del circuito di raffreddamento per pulire il filtro antiparticolato.

Nota: la spia può comparire di nuovo se le condizioni di guida non vengono pienamente rispettate in termini di pulizia del filtro. Se il veicolo è fermo o il regime motore è inferiore a 2.000 g/min prima che la spia si spenga, potrebbe essere necessario ripetere l'operazione.



Per facilitare la rigenerazione del filtro antiparticolato, effettuare una fase di guida lunga (almeno 20 minuti) su strade principali ogni 200 km.

In caso di saturazione del filtro, la spia



e, a seconda del veicolo, la

spia  verranno visualizzate sul quadro della strumentazione, accompagnate dal messaggio "Iniezione controllare". In questo caso consultate un rappresentante del marchio.

Se la spia  e, a seconda della

versione del veicolo, la spia  si accendono accompagnate dal messaggio "Rischio rottura motore", arrestare il veicolo e contattare un rappresentante del marchio.



Per la vostra sicurezza

la spia  vi impone di fermarvi tassativamente e subito, compatibilmente con le condizioni del traffico. Spegnete il motore e non riavviate. Contattare un rappresentante del marchio.

PARTICOLARITÀ DELLE VERSIONI A BENZINA

Condizioni di funzionamento del veicolo quali:

- guida per lunghi tratti con la spia riserva carburante accesa;
- uso di benzina con piombo;
- utilizzo di additivi per lubrificanti o carburante non omologati dal costruttore.

O alcune anomalie di funzionamento quali:

- un sistema di accensione difettoso, carburante esaurito o candela scollegata che provocano irregolarità d'accensione o strappi durante la guida,
- perdita di potenza,

provocano un surriscaldamento della marmitta catalitica, ne diminuiscono l'efficienza e **possono anche distruggerla, causando danni termici al veicolo.**

Se rilevate le anomalie di funzionamento descritte precedentemente, fate eseguire al più presto le riparazioni necessarie presso la Rete del marchio.

Facendo controllare regolarmente il vostro veicolo in un'officina della Rete del marchio, rispettando la periodicità consigliata nel libretto di manutenzione, potrete evitare questi inconvenienti.

Problemi di avviamento

Per evitare di danneggiare la marmitta catalitica o il motorino di avviamento e prevenire l'usura prematura della batteria, **non** tentare insistentemente di avviare il motore (con il motorino di avviamento oppure spingendo o trainando il veicolo) **se non si riesce a identificare e a risolvere il guasto relativo all'avviamento.**

Se non riuscite ad avviare il motore, smettete di tentare di farlo da soli e contattate la Rete del marchio.



Non parcheggiate e non lasciate acceso il motore in luoghi in cui sostanze o materiali combustibili quali erba o foglie secche possono entrare in contatto con l'impianto di scarico caldo.

Filtro antiparticolato

Il filtro antiparticolato viene utilizzato per il trattamento dei gas di scarico dei motori a benzina.

A seconda della versione del veicolo,

la spia  visualizzata sul quadro della strumentazione indica che il filtro

è intasato e necessita di pulizia. Per

pulirlo, quando la spia  si accende e le condizioni del traffico e i limiti di velocità lo permettono, guidate a una velocità compresa tra circa 50 e 110 km/h finché la spia non si spegne.

Nell'arco di circa 5-20 minuti, la spia dovrebbe spegnersi.

Nota: la spia può spegnersi dopo 20 minuti se le condizioni di guida necessarie per pulire il filtro non sono completamente rispettate.

Un arresto del veicolo prima dello spegnimento della spia può co-stringervi a ricominciare l'operazione.

In caso di saturazione del filtro, la spia



e, a seconda del veicolo, la

spia  verranno visualizzate sul quadro della strumentazione, accompagnate dal messaggio "Iniezione controllare". In questo caso consultate un rappresentante del marchio.

Se la spia  e, a seconda della

versione del veicolo, la spia  si accendono accompagnate dal messaggio "Rischio rottura motore", arrestare il veicolo e contattare un rappresentante del marchio.

PARTICOLARITÀ DELLE VERSIONI A BENZINA



Per la vostra sicurezza

la spia **STOP** vi impone di fermarvi tassativamente e subito, compatibilmente con le condizioni del traffico. Spegnete il motore e non riavviate. Contattare un rappresentante del marchio.

3

FRENO DI STAZIONAMENTO

Freno di stazionamento assistito

Operazione assistita

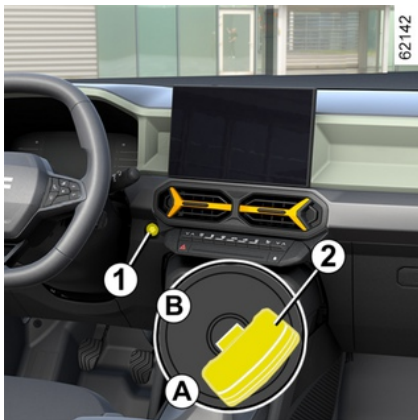

Serraggio del freno di stazionamento assistito

A veicolo fermo, è possibile utilizzare il freno di stazionamento assistito per immobilizzare il veicolo:

- premendo il pulsante di avviamento/spegnimento del motore 1 o ruotando la chiave di accensione 2 (chiave nella posizione "Stop e bloccasterzo" A);

oppure

- se la cintura di sicurezza del conducente viene slacciata;
- oppure
- all'apertura della porta del conducente;
- oppure
- per i veicoli dotati di cambio automatico, all'inserimento della **posizione P**.

In tutti gli altri casi, ad esempio quando il motore si spegne o va in stand-by a causa della funzione Stop and Start ➔ 157, il freno di stazionamento elettronico non viene azionato automaticamente. Occorre allora utilizzare la modalità manuale.

In alcune versioni di modelli specifiche per determinati paesi, la funzione di applicazione della frenata assistita non è attivata. Fare riferimento al paragrafo "Funzionamento manuale".

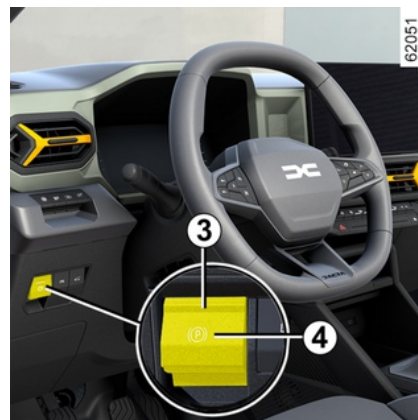

Per confermare l'attivazione del freno di stazionamento elettronico, viene visualizzato il messaggio "Freno stazio-

na-mento tirato" e la spia "Ⓟ" sul quadro della strumentazione e la spia 3 si accende sul contattore 4.

Dopo lo spegnimento del motore, la spia 3 si spegne per alcuni minuti dopo l'inserimento del freno di stazio-

mento elettronico e la spia "Ⓟ" si spegne quando il veicolo viene bloccato.

FRENO DI STAZIONAMENTO



Prima di scendere dal veicolo, verificate che il freno di stazionamento assistito sia effettivamente serrato. L'applicazione del freno di stazionamento è confermata dall'accensione della spia **3** sul contattore **4** e dalla spia



sul quadro della strumentazione fino al bloccaggio delle porte.

Nota: in alcune situazioni (guasto del freno di stazionamento assistito, rilascio manuale del freno di stazionamento e così via), per segnalare il disinserimento del freno di stazionamento elettronico si attiva un segnale acustico e sul quadro della strumentazione viene visualizzato il messaggio "Tirare freno stazionamento":

- con il motore acceso: all'apertura della porta conducente;
- con il motore spento (ad esempio in caso di spegnimento del motore): all'apertura di una porta anteriore.

In questo caso, tirare e poi rilasciare il contattore **4** per inserire il freno di stazionamento assistito.

Rilascio assistito del freno di stazionamento

Il freno di stazionamento viene rilasciato non appena il veicolo viene avviato accelerando o, nei veicoli dotati di cambio automatico, con il contatto inserito, quando si passa dalla posizione **P** a quella **R N o D**.

Funzionamento manuale

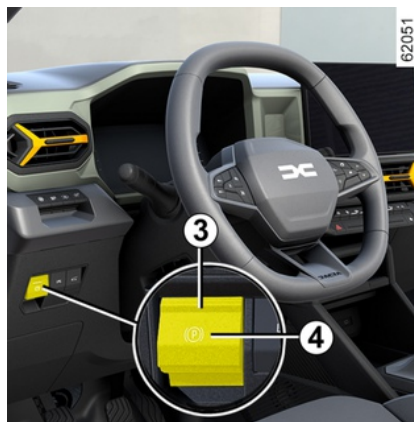

È possibile applicare manualmente il freno di stazionamento assistito.

Inserimento manuale del freno di stazionamento assistito

Tirare il contattore **4**. La spia **3** e la

spia  sul quadro della strumentazione si accendono.

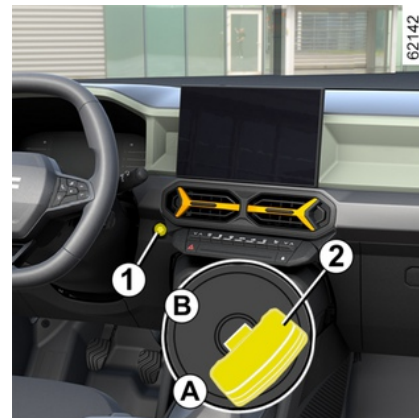

Rilascio manuale del freno di stazionamento assistito

Per rilasciare il freno di stazionamento, premere il contattore **1** senza premere i pedali o girare la chiave **2** in posizione "On" **B** per inserire il contatto. Premere il pedale del freno, quindi premere il contattore **4**: la spia **3** sul contattore

si spegne e la spia  scompare dal quadro della strumentazione.

FRENO DI STAZIONAMENTO



Prima di scendere dal veicolo, verificate che il freno di stazionamento assistito sia effettivamente serrato. L'applicazione del freno di stazionamento è confermata dall'accensione della spia **3** sul contattore **4** e dalla spia



sul quadro della strumentazione fino al bloccaggio delle porte.

Spegnimento temporaneo

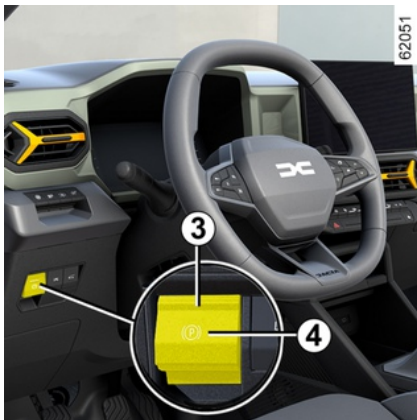

Per attivare manualmente il freno di stazionamento assistito (in caso di arresto a un semaforo rosso, di veicolo fermo con motore acceso e così via): tirare e rilasciare il contattore **4**. Il disinserimento è automatico non appena si riavvia il veicolo.

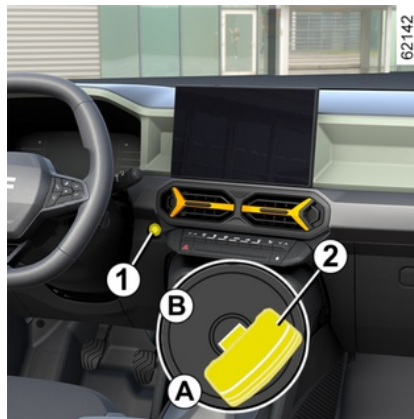

Casi particolari

Per parcheggiare su un terreno in pendenza o con un rimorchio, ad esempio, tirare il tasto **4** per alcuni secondi al fine di abilitare il massimo sforzo frenante.

Per parcheggiare, con freno di stazionamento assistito allentato (ad esempio per evitare il blocco del sistema a causa del gelo):

- innestare qualsiasi marcia o la posizione **P**: le ruote motrici saranno bloccate meccanicamente dall'albero di trasmissione;
- spegnere il motore premendo il pulsante di avviamento/spegnimento **1** o ruotando la chiave di accensione **2**;
- sganciare la cintura di sicurezza del conducente;
- Aprire la porta del conducente;
- rilasciare manualmente il freno di stazionamento elettronico (vedere il capitolo "Rilascio manuale del freno di stazionamento assistito");
- a seconda del veicolo, il freno di stazionamento elettronico viene inserito automaticamente. È necessario rilasciarlo manualmente;
- chiudere la portiera del conducente e bloccare il veicolo.

Versioni con cambio automatico

Con porta conducente aperta o chiusa male e motore acceso, per motivi di sicurezza, il disinserimento automatico è disattivato (al fine di evitare che il veicolo si metta automaticamente in movimento senza conducente). Il messaggio "Togliere freno di stazionamento" viene visualizzato sul quadro della strumentazione quando il conducente preme il pedale dell'acceleratore.

FRENO DI STAZIONAMENTO



Non uscire mai dal veicolo senza avere prima posizionato la leva del cambio su **P** e avere spento il motore. In effetti il veicolo con motore acceso e marcia innestata può mettersi in movimento se accelerate inavvertitamente. **Rischio di incidente.**



Se viene visualizzato il messaggio "Guasto elettrico PERICOLO", "Controllare la batteria" o "Guasto circuito freni", è necessario immobilizzare il veicolo selezionando la prima marcia (cambio manuale), la posizione **P** (cambio automatico) o azionando il contattore **4** per circa 10 secondi. In caso di forte pendenza e se le condizioni lo richiedono, immobilizzare le ruote del veicolo. **Rischio di perdita di immobilizzazione del veicolo.** Contattare un rappresentante del marchio.

anomalie di funzionamento

– In caso di anomalie, la spia  si accende sul quadro della strumentazione accompagnata dal messaggio "Freno stazionam. controllare" e in al-

cuni casi dalla spia .

consultate rapidamente la Rete del marchio.

– In caso di guasto del freno di stazionamento assistito, si accende la spia

 accompagnata dal messaggio "Freno staziona. guasto", da un segnale acustico e, in alcuni casi, dalla

spia .

Ciò impone un arresto immediato compatibilmente alle condizioni del traffico.



L'assenza di ritorni visivi o sonori indica un'anomalia del quadro della strumentazione.

L'accensione di questa spia impone un arresto immediato compatibilmente con le condizioni del traffico. Verificate che il veicolo sia correttamente immobilizzato e rivolgetevi da un Rappresentante del marchio.

Freno di stazionamento



Per allentarlo

FRENO DI STAZIONAMENTO

Tirate la leva **2** leggermente verso l'alto, premete il pulsante **1** e accompagnate la leva in basso.

La spia  sul quadro della strumentazione si spegne.

Se si parte con il freno di stazionamento rilasciato in modo non corretto (a una velocità superiore a 10 km/h), sul quadro della strumentazione si accenderà una spia rossa accompagnata da un segnale acustico.



In caso di urto sull'infrastruttura del veicolo (ad esempio: contatto con un paracarro, un marciapiede sopraelevato o altri tipi di arredo urbano), è possibile danneggiare il veicolo (ad esempio: deformazione di un asse e così via).
Per evitare qualsiasi rischio di incidente, fate controllare il vostro veicolo dalla Rete del marchio.

Per serrarlo

Tirare la leva **2** verso l'alto e accertarsi che il veicolo sia immobilizzato.

La spia  sul quadro della strumentazione si accende.



Durante la guida, verificate che il freno a mano sia completamente allentato (spia rossa spenta): rischio di surriscaldamento ed anche di danneggiamento.



A veicolo fermo, in funzione della pendenza e/o del carico del veicolo, può essere necessario aumentare il serraggio di altri due scatti e innestare una marcia (1^a o retromarcia) nei veicoli con cambio manuale o la posizione **P** in quelli con cambio automatico.

AMBIENTE

Il veicolo è stato progettato con la volontà di rispettare l'**ambiente** per tutto il suo ciclo di vita: dalla fabbricazione, all'utilizzo fino alla fine della sua durata di esercizio.

3

Fabbricazione

La fabbricazione del vostro veicolo è stata effettuata presso uno stabilimento industriale che applica procedure avanzate volte alla riduzione degli impatti ambientali nei confronti degli abitanti e della natura delle zone circostanti (riduzione dei consumi di acqua e di energia, dei disturbi visivi e acustici, delle emissioni atmosferiche e acquose, smaltimento e valorizzazione dei rifiuti).

Emissioni

Il veicolo è stato progettato per emettere meno gas serra (CO₂) durante l'uso e quindi per consumare meno carburante (ad esempio, 100 g/km), pari a 4,2 l/100 km per un veicolo a benzina o 140 g/km, equivalenti a 5,3 l/100 km per un veicolo diesel).

Inoltre, i veicoli sono dotati di sistemi antinquinamento quali: marmitta catalitica, sonda Lambda e filtro ai carboni attivi (quest'ultimo impedisce l'emissione nell'aria dei vapori della

benzina provenienti dal serbatoio) e così via.

Per alcuni veicoli diesel, questo sistema è completato da un filtro antiparticolato che permette di ridurre le emissioni di particolato di fuliggine.

Contribuite anche voi al rispetto dell'ambiente

– Parti e veicoli a fine vita non devono essere gettati. Devono essere conferiti a un ente giuridico che risponda alle norme ambientali.



61496

– Le parti e i componenti usurati che vengono sostituiti durante la manutenzione ordinaria del veicolo, come pneumatici oppure olio (serbatoi svuo-

tati o riempiti) devono essere smaltiti presso punti di raccolta dedicati.

– I componenti **elettrici ed elettronici** usurati che vengono sostituiti (come le batterie) non devono essere gettati tra i normali rifiuti. Portarle presso un rappresentante del marchio o rivolgersi alle autorità locali per informazioni sugli impianti di riciclaggio appropriati.

– Per ottimizzare il riciclaggio del veicolo a fine vita, è possibile rivolgersi a un rappresentante del marchio o visitare il sito web del produttore per essere indirizzato ai punti di raccolta che garantiscono il rispetto dell'ambiente nell'ottemperanza delle leggi locali.

Riciclo

Il veicolo è riciclabile per almeno l'85% e recuperabile per almeno il 95%.

Per raggiungere tali obiettivi, numerosi pezzi del veicolo sono stati progettati in modo da consentirne il riciclaggio. I materiali e le strutture sono stati accuratamente progettati per:

– consentire a questi componenti di essere facilmente rimossi e rilavorati da aziende specializzate;
– favorire un'economia circolare (riuso, riciclaggio, recupero, ecc.)

Ciò si applica in particolare alle batterie dei veicoli elettrificati.

AMBIENTE

Al fine di preservare le risorse in termini di materie prime, il veicolo include anche molte parti realizzate con plastica riciclata o materiali rinnovabili.

CONSIGLI MANUTENZIONE E ANTINQUINAMENTO

Il vostro veicolo rispetta i criteri di riciclaggio e di valorizzazione dei veicoli rottamati, entrati in vigore nel 2015.

Alcuni componenti del vostro veicolo sono stati progettati in modo da consentirne un ulteriore riciclaggio.

Questi componenti sono facilmente smontabili per poter essere recuperati e ritrattati nei centri di riciclaggio.

Inoltre il vostro veicolo, grazie alla sua concezione avanzata, alle sue registrazioni originali e al modesto consumo di carburante, è conforme alle normative antinquinamento in vigore. Si impegna attivamente a ridurre le emissioni di gas inquinanti e a risparmiare energia. Ma il livello di emissioni di gas inquinanti e il consumo del vostro veicolo dipendono anche da voi. Abbiate cura di utilizzarlo ed effettuare la manutenzione in modo corretto.

Manutenzione

È importante far notare che il mancato rispetto delle normative antinquinamento da parte del proprietario del veicolo può avere conseguenze legali.

Inoltre, la sostituzione di parti del motore, del sistema di alimentazione e di scarico, con ricambi diversi da quelli originali consigliati dalla casa costruttrice annulla la conformità della vettura alle normative antinquinamento.

Fate effettuare le regolazioni e i controlli del vostro veicolo conformemente alle istruzioni contenute nel programma di manutenzione, presso il rappresentante del marchio: qui sono disponibili tutti i mezzi materiali che permettono di garantire le registrazioni d'origine del vostro veicolo.

Registrazioni motore

– **Candele:** le condizioni ottimali di consumo, di rendimento e di prestazioni impongono di rispettare rigorosamente le specifiche stabilite dal nostro Ufficio Studi.

In caso di sostituzione di candele, utilizzate le marche, tipi e le distanze elettrodi specificate per il vostro motore. Per effettuare questa operazione consultate la Rete del marchio.

– **Filtro dell'aria, filtro del carburante:** una cartuccia intasata riduce le prestazioni del motore. Occorre sostituirla.

– **Accensione e minimo:** non necessitano di alcuna regolazione.

Controllo dei gas di scarico

L'impianto di controllo dei gas di scarico permette di individuare le anomalie di funzionamento del dispositivo antinquinante del veicolo.

Tali anomalie possono causare un eccesso di emissioni inquinanti e provocare danni meccanici.



Questa spia sul quadro della strumentazione indica i possibili guasti dell'impianto:

Si accende all'inserimento del contatto poi si spegne all'avviamento del motore.

– Se rimane accesa, rivolgersi quanto prima a un rappresentante del marchio;

– Se lampeggia, riducete il regime del motore fino a che non smette di lampeggiare. Consultate al più presto un Rappresentante del marchio;



→ 145.

CONSIGLI DI GUIDA, GUIDA ECOLOGICA

Il consumo di carburante, insieme al consumo di energia della versione Hybrid, è omologato secondo procedure standard e normate.

Tali valori sono identici per tutti i costruttori e consentono di confrontare i veicoli tra di loro.

Il consumo in base all'uso reale dipende dalle condizioni di utilizzo del veicolo, dagli equipaggiamenti e dallo stile di guida.

Per ottimizzare i consumi, consultate i consigli di seguito.

A seconda del veicolo, sono disponibili varie funzioni per ridurre il consumo di carburante o di energia:

- il contagiri;
- la spia di cambio marcia;
- l'indicatore dello stile di guida;
- la sintesi percorso e i consigli ecologici tramite lo schermo multimediale;
- indicatore di accelerazione Eco;
- modalità ECO;
- la funzione Stop and Start ➔ 157.

Nella versione Hybrid è anche disponibile un econometro.

Il sistema di navigazione, se il veicolo ne è dotato, completa le informazioni.

Sul quadro della strumentazione A o B

A seconda del veicolo, la visualizzazione delle informazioni può essere organizzata e personalizzata in base allo stile di personalizzazione del quadro della strumentazione selezionato sullo schermo multimediale.

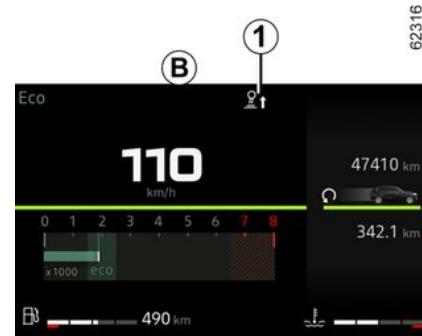

Indicatore di cambio marcia 1

A seconda della versione del veicolo, per ottimizzare i consumi una spia sul quadro della strumentazione vi informa del momento più appropriato per inserire la marcia superiore o inferiore:



inserite la marcia superiore;



inserite la marcia inferiore.

Se seguirete regolarmente questo indicatore, ridurrete il consumo di carburante del veicolo.

CONSIGLI DI GUIDA, GUIDA ECOLOGICA

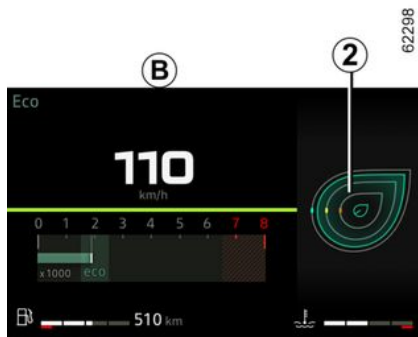

Indicatore dello stile di guida 2

Dopo l'attivazione, vi informa in tempo reale sullo stile di guida adottato. Si viene avvisati dall'indicatore 2.

Più petali sono visualizzati sull'indicatore 2, più la guida è flessibile ed economica.

Se seguirete regolarmente questo indicatore, ridurrete il consumo di carburante del veicolo.

Per maggiori informazioni, consultate il libretto dell'equipaggiamento multimediale.

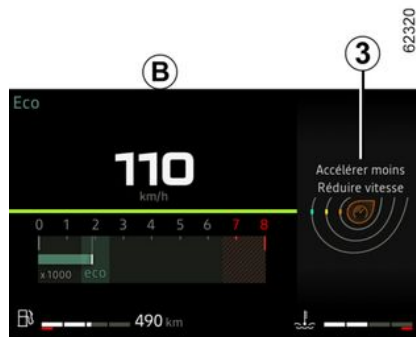

Indicatore di accelerazione Eco 3

A seconda del veicolo, si viene avvisati in tempo reale se è il conducente sta effettuando un'accelerazione media o intensa.

Si viene avvisati dall'indicatore 3:

- verde: l'accelerazione è moderata e normale;
- bianco: l'accelerazione è troppo alta;
- grigio: l'accelerazione è elevata.

Nota: non è possibile visualizzare contemporaneamente l'indicatore dello stile di guida 2 e l'indicatore di accelerazione Eco 3.

Sullo schermo multimediale



Sintesi percorso

Allo spegnimento del motore, la visualizzazione "Sintesi percorso" sulla schermata multimediale 4 consente di consultare le informazioni relative all'ultimo itinerario.

Indica:

- punteggio generale;
- l'evoluzione del punteggio;
- la percorrenza senza consumo di carburante.

Viene visualizzata una nota generale da 0 a 100 che vi consente di valutare la vostra prestazione di guida ecologica.

CONSIGLI DI GUIDA, GUIDA ECOLOGICA

Più elevato è il punteggio, più il consumo di carburante è ridotto.

Di seguito vengono presentati dei consigli ecologici per migliorare la vostra prestazione.

La memorizzazione dei vostri percorsi preferiti vi consentirà di confrontare le vostre prestazioni tra di esse e con quelle degli altri utenti del veicolo.

Per maggiori informazioni, consultate il libretto dell'equipaggiamento multimediale.

ModalitàECO

La modalità ECO è una funzione che ottimizza il consumo di carburante.

Influenza determinate operazioni di guida (accelerazione, cambio marcia, regolatore di velocità, decelerazione e così via).

La limitazione dell'accelerazione consente una guida a basso consumo sia in città che in periferia.

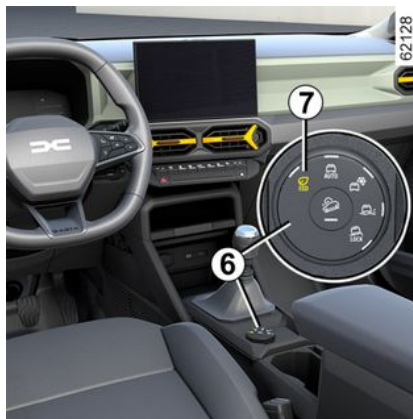

Attivazione della funzione

A seconda del veicolo, la funzione può essere attivata:

- premendo il contattore **5** per la versione 4 x 2;
- ruotando il selettore **6** in posizione ECO **7** per la versione 4x4;
- dallo schermo multimediale (consultate il libretto di istruzioni del sistema multimediale).

La spia **Eco** si accende sul quadro della strumentazione per confermare l'attivazione.

Durante la guida è possibile uscire temporaneamente dalla modalità ECO per migliorare le prestazioni del motore.

Per farlo, premete con decisione e a fondo il pedale dell'acceleratore.

La modalità ECO si riattiva non appena si rilascia il pedale dell'acceleratore.

Inibizione della funzione

A seconda del veicolo, la funzione può essere disattivata:

- premendo il contattore **5** per la versione 4 x 2;
- Ruotando il selettore **6** in un'altra posizione per la versione 4 x 4;

La spia **Eco** si spegne sul quadro della strumentazione per confermare la disattivazione.

CONSIGLI DI GUIDA, GUIDA ECOLOGICA

econometro

62298



3

(sul quadro della strumentazione)

L'econometro vi consente di conoscere in tempo reale il consumo di energia del veicolo.

Zona di utilizzo **blu "Recupero di energia" C**

Durante la guida, quando sollevate il piede dal pedale dell'acceleratore o premete il pedale del freno, in fase di decelerazione il motore elettrico genera corrente elettrica che viene utilizzata per rallentare il veicolo e ricaricare la batteria di trazione.

Zona di utilizzo **"Consumo di energia" D**

Il colore dell'econometro varia:

- **in verde:** modalità completamente elettrica; la batteria di trazione fornisce l'energia necessaria al motore elettrico per far muovere il veicolo;
- **in bianco:** modalità di trazione Hybrid; la batteria di trazione e/o il motore a combustione forniscono l'energia necessaria per far muovere il veicolo.



La presenza e la visualizzazione di queste informazioni dipendono dal tipo di impostazione ambiente selezionato.

Mantenimento del livello di carica della batteria di trazione: "E-Save"



62949

Per attivare la funzione, premere il contattore **8**.

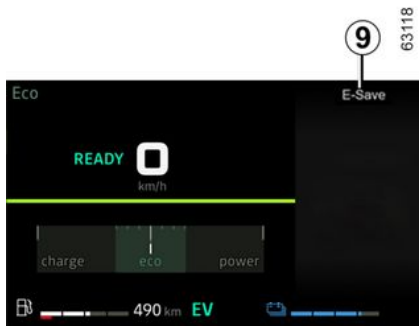

La spia **9** viene visualizzata sul quadro della strumentazione per confermare l'attivazione.

Questa modalità consente di mantenere un livello di carica sufficiente nella batteria di trazione in previsione di una strada di montagna o di un lungo pendio autostradale.

Per disattivare la funzione, premere il contattore **8**. La spia **9** si spegne sul quadro della strumentazione per confermare la disattivazione.

Consigli di guida e guida Eco



Comportamento

– Piuttosto che far scaldare il motore a vettura ferma, guidate con moderazione fino a quando il motore non raggiunge la sua normale temperatura.



Veicoli dotati di trasmissione 4x4 (4WD)

Su terreno orizzontale, con il veicolo a vuoto, si raccomanda di avviare il motore in seconda.

– Le alte velocità influiscono in modo significativo sul consumo di carburante del veicolo.

Esempi (a velocità costante):

- riducendo la velocità da 130 km/h a 110 km/h si risparmia circa fino al 20% di carburante;
- riducendo la velocità da 90 km/h a 80 km/h si risparmia circa fino al 10% di carburante.
- Una guida dinamica, con accelerazioni e decelerazioni forti e frequenti, risulta costosa in termini di carburante rispetto al tempo risparmiato.
- Non spingete il motore ad alti regimi nelle marce intermedie. Utilizzate quindi sempre la marcia più elevata.
- Evitate di accelerare bruscamente.
- Frenate il meno possibile. Valutate in tempo l'ostacolo o la curva, è sufficiente alzare il piede dall'acceleratore.
- In salita, piuttosto che tentare di mantenere la stessa velocità, evitate di accelerare più che in pianura. mantenete la stessa posizione del piede sull'acceleratore.
- Doppio colpo di frizione e colpo di acceleratore prima dello spegnimento del motore sono ormai inutili sui veicoli moderni.
- Intemperie, strade allagate:



Non guidate su una strada allagata se l'altezza dell'acqua supera la parte inferiore dei cerchi.

CONSIGLI DI GUIDA, GUIDA ECOLOGICA



Disturbi alla guida

Sul lato conducente, utilizzate esclusivamente tappetini adatti al veicolo, in grado di agganciarsi agli elementi preinstallati, e verificate periodicamente il fissaggio. Non sovrapponetevi più tappetini. **Rischio di incastro dei pedali.**

Il livello della temperatura

È normale notare un aumento del consumo di carburante del veicolo quando si utilizza il riscaldamento (soprattutto quando la temperatura esterna scende sotto lo zero) o l'aria condizionata.

E

62137



La presenza dell'etichetta **E** del veicolo indica che l'altezza da terra dello stesso è maggiore rispetto a quella di un normale veicolo adibito al trasporto passeggeri. Questo crea un centro di gravità più alto e dunque una sensibilità al ribaltamento maggiore in caso di sollecitazioni brusche o ampie e in caso di curve strette affrontate ad una velocità eccessiva.

Occorre prestare particolare attenzione quando il veicolo è caricato (soprattutto quando si trasporta un carico sul tetto). Accertatevi che tutti i passeggeri del veicolo abbiano allacciato le cinture di sicurezza.



Versioni 4x2 (2WD)

Il veicolo non deve essere utilizzato in modalità fuoristrada.

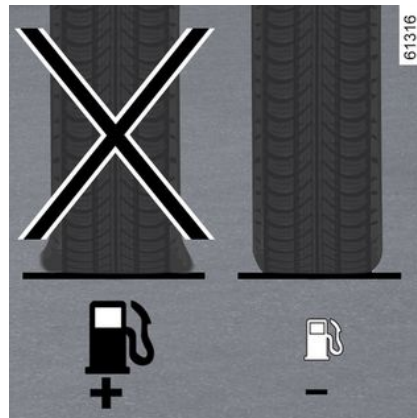

Pneumatici

- Una pressione insufficiente può far aumentare il consumo di carburante.
- Per ottimizzare il consumo di carburante, applicare la pressione di gonfiaggio a velocità più elevata o la pressione consigliata indicata sul bordo della porta del conducente → **334**.
- L'uso di pneumatici non consigliati può aumentare il consumo di carburante.

CONSIGLI DI GUIDA, GUIDA ECOLOGICA



Consigli d'uso

- È preferibile utilizzare la modalità ECO.
- Anche l'elettricità è «petrolio», spegnete gli accessori elettrici quando non li utilizzate più. **Tuttavia** (la sicurezza innanzitutto), tenere accesi i fari appena la visibilità lo esige ("per vedere e per essere visti").
- Utilizzate per quanto possibile gli aeratori. Guidare a 100 km/h con i vetri aperti aumenta il consumo di carburante del 4%.
- Al distributore, evitate di fare il pieno al massimo, per non far fuoriuscire il carburante.
- **Per i veicoli equipaggiati con aria condizionata senza la modalità au-**

tomatica, spegnete l'impianto quando non è più necessario.

Alcuni consigli per ridurre al minimo il consumo e quindi contribuire alla salvaguardia dell'ambiente:

Se il veicolo è rimasto fermo ad elevate temperature o sotto il sole, aerate per alcuni minuti per far uscire l'aria calda prima di partire.

- Non lasciate montato il portabagagli del tetto se non lo utilizzate;
- Per il trasporto di oggetti voluminosi, utilizzare preferibilmente un rimorchio.
- Per un tragitto con un caravan, utilizzate un deflettore omologato e non dimenticate di regolarlo.
- Evitare l'uso del veicolo per le chiamate "porta a porta" (tragitti brevi con soste prolungate), in quanto il motore non raggiunge mai la temperatura ideale in tali condizioni.

AVVISATORE DI PERDITA DI PRESSIONE DEGLI PNEUMATICI

61319

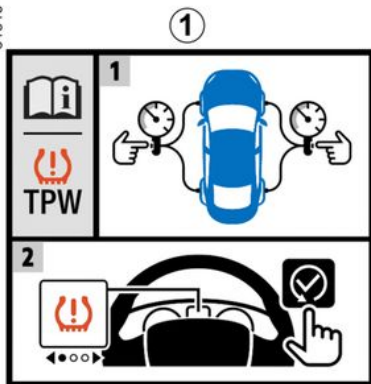

Se presente nel veicolo, questo sistema avverte il conducente dell'eventuale perdita di pressione di uno o più pneumatici.

Il sistema può essere identificato dall'etichetta **1** nel veicolo.

62027

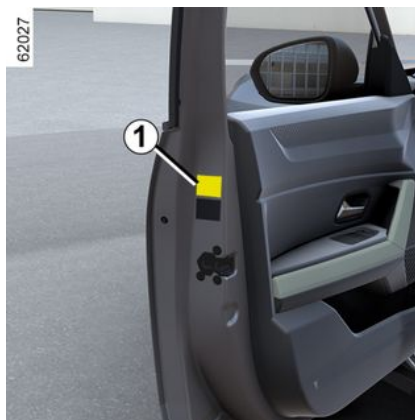

Principio di funzionamento

Questo sistema rileva una perdita di pressione in uno degli pneumatici misurando la velocità delle ruote durante la guida.

La spia  **2** rimane accesa sul quadro della strumentazione in modo fisso per avvertire il conducente in caso di pressione insufficiente (pneumatico sgonfio, forato e così via).

62109



Questa funzione fornisce un aiuto supplementare alla guida.

La funzione non interviene al posto del conducente. Quindi non esime il conducente dalla normale vigilanza e dalla responsabilità in caso d'incidente. Verificate la pressione degli pneumatici, compresa la ruota di scorta, una volta al mese.

Condizioni di funzionamento

Per fornire un'avvertenza affidabile in caso di un calo significativo della pres-

AVVISATORE DI PERDITA DI PRESSIONE DEGLI PNEUMATICI

sione, è necessario azzerare il sistema con una pressione di gonfiaggio uguale a una di quelle riportate sull'etichetta di pressione degli pneumatici (valori di riferimento) → 334.

La reinizializzazione deve essere sempre effettuata dopo un controllo della pressione di gonfiaggio dei quattro pneumatici a freddo.

Nelle seguenti situazioni il sistema rischia di entrare in funzione in ritardo o di non funzionare correttamente:

- sistema non reinizializzato dopo un rigonfiaggio o qualsiasi operazione effettuata sulle ruote;
- sistema di reset errato: pressioni dei pneumatici diverse dalle pressioni consigliate;

i La pressione di gonfiaggio deve essere controllata prima di iniziare la procedura di azzeramento. Il sistema non emetterà un avviso se la pressione non corrisponde alla pressione raccomandata.

- modifica importante del carico o ripartizione del carico su un lato del veicolo;

- guida sportiva con forte accelerazione;
- traffico su strada innevata o sdruciolevole;
- circolazione con catene da neve;
- montaggio di un solo pneumatico nuovo;
- utilizzo di pneumatici non omologati dalla rete del marchio.

i La perdita improvvisa di pressione di uno pneumatico (scoppio di uno pneumatico ...) potrebbe non essere rilevata dal sistema.

Procedura per la reinizializzazione dei livelli standard della pressione degli pneumatici

Questa operazione deve essere effettuata:

- dopo ogni gonfiaggio o ripristino della pressione di gonfiaggio degli pneumatici;
- dopo la sostituzione di una ruota;
- dopo una rotazione della ruota (questa pratica è tuttavia sconsigliata);

La pressione di gonfiaggio deve corrispondere all'impiego corrente del veicolo (a vuoto, sotto carico, guida in autostrada ...). Rispettate le pressioni di gonfiaggio (compresa la ruota di scor-

ta). Controllarli almeno una volta al mese e prima di effettuare lunghi viaggi (consultare l'etichetta incollata sul taglio della portiera conducente → 334).



Veicolo non dotato di schermo multimediale

Contatto inserito, **veicolo fermo**:

- sui veicoli dotati di quadro della strumentazione di tipo **A** o **B** → 98, premere il contattore **3** tutte le volte necessarie per raggiungere la scheda "VEICOLO";
- premere brevemente il contattore **4** o **5** per raggiungere la pagina "Pressione peum. In. press. lunga";
- tenere premuto il contattore **6** "OK" per avviare il ripristino.

AVVISATORE DI PERDITA DI PRESSIONE DEGLI PNEUMATICI

Tenere premuto il pulsante **6** finché non viene visualizzato il messaggio "Operazione terminata". È ora possibile partire.

Veicoli dotati di schermo multimediale

La procedura di azzeramento deve essere eseguita a **veicolo fermo** e a contatto inserito.

Per maggiori informazioni, consultate il libretto dell'equipaggiamento multimediale.

3

AVVISATORE DI PERDITA DI PRESSIONE DEGLI PNEUMATICI

Possibili messaggi

La tabella seguente mostra i possibili messaggi relativi alla procedura di reinizializzazione degli pneumatici.

Pre-dellino	Messaggi	Significato
-	Pressione pneum. termine inicial.	Il messaggio viene visualizzato durante la guida. Se si desidera reinizializzare la pressione di gonfiaggio dei quattro pneumatici, arrestare il veicolo.
1	Pressione peum. In. press. lunga	Per reimpostare la pressione di gonfiaggio dei quattro pneumatici, a veicolo fermo, tenere premuto il contattore 6 "OK" per avviare il ripristino finché non viene visualizzato il messaggio "Se pressione OK mantieni premuto".
2	Se pressione OK mantieni premuto	Il messaggio lampeggia ad indicare che il sistema ha registrato la procedura di reinizializzazione. Se la pressione di gonfiaggio dei quattro pneumatici è stata impostata correttamente sui valori consigliati nella relativa etichetta → 334 , tenere premuto il contattore 6 "OK" finché non viene visualizzato il messaggio "Operazione terminata".
3	Operazione terminata	La procedura di reinizializzazione è stata completata correttamente. È ora possibile partire.

AVVISATORE DI PERDITA DI PRESSIONE DEGLI PNEUMATICI

Nuova regolazione della pressione degli pneumatici

La pressione di gonfiaggio dei quattro pneumatici deve essere impostata a freddo (fare riferimento all'etichetta sul bordo della porta del conducente).

Se la verifica della pressione non può essere effettuata su pneumatici **freddi**, occorre considerare un aumento della pressione di **0,2-0,3 bar (3 PSI)**.

Non bisogna mai sgonfiare un pneumatico caldo.

Dopo ogni rigonfiaggio o regolazione della pressione degli pneumatici, avviare la reimpostazione del valore di riferimento della pressione degli pneumatici.

Sostituzione di ruote/ pneumatici

Utilizzare solo apparecchiature approvate dalla rete.

Altrimenti il sistema potrebbe entrare in azione in ritardo o non funzionare correttamente ➔ **331**.

Dopo ogni sostituzione di ruota/pneumatico, regolare la pressione degli pneumatici e avviare la reinizializzazione del valore di riferimento della pressione degli pneumatici.

Ruota di scorta

Se il veicolo è dotato di ruota di scorta montata sullo stesso, regolare la pressione degli pneumatici e avviare la reimpostazione del valore di riferimento della pressione degli pneumatici.

Bombolette spray per la riparazione degli pneumatici e kit di gonfiaggio

Utilizzare solo apparecchiature approvate dalla rete.

Altrimenti il sistema potrebbe entrare in azione in ritardo o non funzionare correttamente ➔ **336**.





Dopo aver utilizzato il kit di gonfiaggio degli pneumatici, regolare la pressione degli pneumatici e avviare l'azzeramento del valore di riferimento della pressione degli pneumatici.

AVVISATORE DI PERDITA DI PRESSIONE DEGLI PNEUMATICI

Anomalie nella pressione di gonfiaggio degli pneumatici

La tabella riportata di seguito elenca i messaggi di avviso che vengono visualizzati sul quadro della strumentazione quando il sistema rileva un'anomalia nella pressione di gonfiaggio degli pneumatici.

Le informazioni sul quadro della strumentazione segnalano eventuali anomalie nella pressione di gonfiaggio degli pneumatici (ad esempio pneumatici sgonfi o forati).

Spie	Messaggi	Significato
 si accende (non lampeggia).	Gonfiare pneum. Agg. pressione	Questo messaggio indica che lo pneumatico è sgonfio o forato. Controllare e regolare la pressione di gonfiaggio dei quattro pneumatici a freddo e reiniziare il sistema.
 lampeggia, quindi resta accesa.	Agg. pressione pneum e inicial.	Questo messaggio indica che la reinizializzazione non è andata a buon fine. Controllare e regolare nuovamente la pressione di gonfiaggio degli pneumatici prima di riavviare la procedura di reinizializzazione.
 lampeggia, quindi resta accesa, insieme alla spia 	Controllare TPW	Questo messaggio indica un errore nel sistema. Rivolgetevi ad un Rappresentante del marchio.
 lampeggia, quindi resta accesa.	TPW indisponibile	Questo messaggio indica che il veicolo è stato equipaggiato con una ruota di scorta di dimensioni differenti rispetto alle altre quattro. Il sistema non è disponibile fino a quando non viene dotato di una ruota di dimensioni identiche alle altre ruote e non è stata eseguita la procedura di reinizializzazione.

TRASMISSIONE: 4 RUOTE MOTRICI

i Ricordate che la guida di un veicolo su percorsi fuoristrada è completamente diversa dalla guida di un veicolo su strada. Per sfruttare il potenziale del vostro veicolo su percorsi fuoristrada, si consiglia di seguire una formazione alla guida dei veicoli 4x4.

La vostra sicurezza e quella dei vostri passeggeri dipende da voi, dalla vostra competenza e dall'attenzione che dedicate alla guida sui percorsi fuoristrada.

Selettore della modalità di guida



A seconda del tipo di strade o piste che stai percorrendo e delle condizioni esterne, puoi scegliere tra cinque modalità di guida:

- Modalità "ECO";
- modalità "AUTO" (modalità predefinita ogni volta che si avvia il veicolo);
- modalità "SNOW";
- modalità "MUD-SAND";
- modalità "OFF-ROAD".

Tutte le modalità sono preimpostate. Ognuna di queste modalità è caratterizzata da impostazioni specifiche per:

- forza sterzante;

- controllo elettronico della stabilità (ESC e controllo della trazione);
- sensibilità del pedale dell'acceleratore e reattività del motore;
- la coppia motrice distribuita tra l'asse anteriore e quello posteriore.

Ruotare il selettore 2 per selezionare la modalità più adatta alle condizioni di guida e stradali.

La modalità selezionata viene visualizzata sul quadro della strumentazione 1.

i Casi particolari

A seconda della modalità selezionata e delle condizioni di aderenza riscontrate, l'intervento di **ESC** può ridurre la potenza del motore per limitare lo slittamento delle ruote motrici. In alcune situazioni fuori strada, l'utente può scegliere di disattivare la funzione ESC per gestire autonomamente lo slittamento delle ruote e la trazione del veicolo.

Modalità "ECO"

L'utilizzo della modalità "ECO" ottimizza il consumo di carburante.

TRASMISSIONE: 4 RUOTE MOTRICI

Agisce su alcuni sistemi che consumano energia (climatizzazione e così via) e sulle prestazioni del veicolo (accelerazione, regolatore di velocità, decelerazione e così via)

Utilizzare questa modalità su strade asfaltate.



Per attivare questa modalità, ruotare il selettore **2** in posizione "**ECO**" **3**: la spia del selettore si accende e la spia "

Eco" si accende sul quadro della strumentazione **1** per confermare l'attivazione.

La modalità "**ECO**" distribuisce automaticamente la coppia del motore tra l'avantreno e il retrotreno in base alle

condizioni di tenuta della strada e alla velocità del veicolo.

Nota: durante la guida (ad esempio in fase di sorpasso), è possibile recuperare temporaneamente le capacità di accelerazione ottimali del motore. Per farlo, premete con decisione e a fondo il pedale dell'acceleratore. La modalità "**ECO**" si riattiva non appena si rilascia il pedale dell'acceleratore.

Per cambiare modalità, ruotare il selettore **2** in un'altra posizione. La spia "

Eco" scompare dal quadro della strumentazione **1** per confermare la disattivazione e viene visualizzata la modalità appena attivata.

Modalità "AUTO"

La modalità "**AUTO**" è la modalità predefinita da utilizzare in viaggio.

Si tratta di una modalità versatile che copre la maggior parte degli utilizzi destinati alle normali condizioni stradali.

Utilizzare questa modalità su strade asfaltate o durante il traino (rimorchio, roulotte e così via).



Per attivare questa modalità, ruotare il selettore **2** in posizione "**AUTO**" **4**: la spia del selettore si accende e la spia "**AUTO**" si accende sul quadro della strumentazione **1** per confermare l'attivazione.

La modalità "**AUTO**" distribuisce automaticamente la coppia del motore tra l'avantreno e il retrotreno in base alle condizioni di tenuta della strada e alla velocità del veicolo.

Questa modalità ottimizza la tenuta di strada.

Per cambiare modalità, ruotare il selettore **2** in un'altra posizione. Il display "**AUTO**" scompare dal quadro della strumentazione **1** per confermare la

TRASMISSIONE: 4 RUOTE MOTRICI

disattivazione e viene visualizzata la modalità appena attivata.

Modalità "SNOW"

La modalità **"SNOW"** consente di ottimizzare il programma elettronico di stabilità del veicolo su strade scivolose (neve, ghiaccio e così via).

Vengono attivati gli interventi del programma elettronico di stabilità **ESC** e del controllo della trazione. Inoltre, viene aumentata la forza sterzante.

Utilizzare questa modalità su strade asfaltate e scivolose.

Nota: l'uso della modalità **"SNOW"** non è consigliato in determinate situazioni di guida (su terreni morbidi, neve profonda, fango, sabbia e così via).



Per attivare questa modalità, ruotare il selettore **2** in posizione **"SNOW"** **5**: la spia del selettore si accende.

La spia **SNOW** **1** si accende sul quadro della strumentazione per confermare l'attivazione.

La modalità **"SNOW"** distribuisce automaticamente la coppia motore tra l'asse anteriore e posteriore a seconda delle condizioni stradali e della velocità del veicolo.

Per cambiare modalità, ruotare il selettore **2** in un'altra posizione. Il display **"SNOW"** scompare dal quadro della strumentazione **1** per confermare la disattivazione e viene visualizzata la modalità appena attivata.

Modalità "MUD-SAND"

La modalità **"MUD-SAND"** consente di avanzare su terreni morbidi in condizioni di ridotta aderenza (sabbia, fango, neve profonda e così via).

La funzione "controllo trazione" si disattiva automaticamente per tenere sotto controllo il regime motore e consentire al veicolo di avanzare sondando il terreno per trovare le aree più aderenti.

Utilizzare questa modalità solo su strade asfaltate e su terreni morbidi.



Per attivare questa modalità, ruotare il selettore **2** to the **"MUD-SAND"** **6**: la spia integrata nel selettore si accende e **"MUD-SAND"** viene visualizzato sul quadro della strumentazione **1** per confermare l'attivazione.

La modalità **"MUD-SAND"** distribuisce la coppia del motore tra le ruote anteriori e posteriori in tutte le condizioni di aderenza e in determinate condizioni di velocità.

Per cambiare modalità, ruotare il selettore **2** in un'altra posizione. Il display **"MUD-SAND"** scompare dal quadro della strumentazione **1** per confermare la disattivazione e viene visualizzata la modalità appena attivata.

TRASMISSIONE: 4 RUOTE MOTRICI

Modalità "OFF-ROAD " (LOCK)

L'utilizzo della modalità "OFF-ROAD" massimizza le prestazioni del veicolo in condizioni di guida fuori strada (strade accidentate o dissestate, pantani, sabbia, salite e discese ripide e così via).

Utilizzare questa modalità solo quando si è fuori strada e su terreni difficili.



Per attivare questa modalità, ruotare il selettore **2** in posizione "OFF-ROAD" **7**: la spia integrata nel selettore si accende, "OFF-ROAD" viene visualizza-

to e la spia **4WD LOCK 1** si accende per confermare l'attivazione.

La modalità "OFF-ROAD" distribuisce la coppia del motore tra le ruote anteriori e posteriori in tutte le condizioni di aderenza e in determinate condizioni di velocità.

Per cambiare modalità, ruotare il selettore **2** in un'altra posizione. Il display

"OFF-ROAD" e la spia **4WD LOCK 4** scompaiono dal quadro della strumentazione **1** per confermare la disattivazione e vengono sostituiti dal display della modalità appena attivata.

Particolarità della trasmissione a 4 ruote motrici

Se il sistema rileva una differenza di dimensioni tra le ruote anteriori e quelle posteriori (ad esempio, gonfiaggio insufficiente, usura pronunciata di un asse e così via), il sistema "4 ruote motrici" passa automaticamente al funzionamento "2 ruote motrici": la spia

2WD 5 si accende sul quadro della strumentazione **1** accompagnata dal messaggio "4 ruote motrici non dispon." e, a seconda del veicolo, "4 ruote motrici non dispon. pneumatici non idonei".

Nota: è possibile risolvere il problema sostituendo gli pneumatici. Utilizzate sempre quattro pneumatici identici

(stessa marca, stessa struttura e così via) e con usura simile.

In caso di sollecitazioni eccessive con conseguente surriscaldamento anomalo dell'impianto:

- la spia **2WD 5** si accende sul quadro della strumentazione **1** accompagnata dal messaggio "Surriscaldamento 4WD (o 4x4)";
- se il fenomeno di slittamento delle ruote continua, il sistema passa automaticamente al funzionamento "2 ruote motrici" per preservare gli elementi meccanici.

In questo caso, arrestare il veicolo il più presto possibile per lasciare raffreddare l'impianto. Il raffreddamento può richiedere diversi minuti.

Quando il sistema 4WD (o 4x4) è di nuovo operativo, la spia **2WD 5** si spegne e la spia **4WD LOCK 4** viene nuovamente visualizzata sul quadro della strumentazione.

Antibloccaggio delle ruote in modalità OFF-ROAD

(veicoli equipaggiati di ABS)

Quando la modalità "OFF-ROAD" è attiva, il sistema ABS passa automaticamente all'impostazione fuoristrada. In

TRASMISSIONE: 4 RUOTE MOTRICI

questo caso, le ruote potrebbero bloccarsi in modo intermittente per una migliore aderenza e ridurre le distanze di frenata su terreno morbido.

Quando la modalità "**OFF-ROAD**" è attiva:

- la manovrabilità del veicolo è limitata durante la frenata. Questa modalità di funzionamento non è quindi consigliata in condizioni di aderenza molto scarsa (in presenza di ghiaccio, ad esempio);
 - possono comparire alcuni rumori.
- Questo è normale e non costituisce un'anomalia di funzionamento.

Controllo elettronico della stabilità (ESC) e controllo della trazione in caso di guida fuoristrada

(veicoli equipaggiati di ESC)

Durante la guida su terreno morbido (sabbia, fango, neve profonda), si consiglia di disattivare la funzione **ESC** tenendo premuto il pulsante "**ESC**". In questo caso, solo la funzione di frenata ruota per ruota resta attiva.

Questa funzione frenerà le ruote che slittano per permettere di trasmettere la coppia motore alle ruote che hanno maggiore aderenza. Questo è particolarmente utile nelle condizioni di incrocio di ponte.

Tutte le funzioni **ESC** si riattiveranno automaticamente quando la velocità del veicolo supera all'incirca i 50 km/h, (100 km/h in modalità "**OFF-ROAD**") o dopo avere riavviato il motore o avere premuto nuovamente il pulsante "**ESC**"
➔ 198.

Nota: il sistema di controllo della trazione viene riattivato solo dopo il riavvio del motore o premendo il pulsante "**ESC**".

anomalie di funzionamento

Quando il sistema rileva un malfunzionamento, passa automaticamente al funzionamento "2 ruote motrici", le spie



e il messaggio "Controllare 4 ruote motrici" vengono visualizzati sul quadro della strumentazione.

Guidate a velocità moderata per raggiungere al più presto la Rete del marchio.

TRASMISSIONE: 4 RUOTE MOTRICI

Avvertenze



Sistema a 4 ruote motrici

- Indipendentemente dalla modalità selezionata, non avviare il motore se tutte e quattro le ruote non sono a terra.
- Non ruotare il selettore di modalità in curva, in retromarcia o quando le ruote slittano fortemente.
- Le modalità "**MUD-SAND**" e "**OFF-ROAD**" sono riservate esclusivamente alla guida **fuoristrada**. Ogni altro utilizzo di questa modalità rischia di incidere sulla manovrabilità e di danneggiare determinati elementi meccanici.
- Assicurarsi sempre che su tutte e quattro le ruote siano montati pneumatici con specifiche identiche (marca, dimensioni, struttura, usura e così via). Il montaggio di pneumatici di dimensioni diverse sulle ruote anteriori e posteriori e/o sulle ruote sinistra e destra può avere gravi conseguenze per i pneumatici e gli **elementi della trasmissione meccanica** (cambio, ripartitore, **attacco 4WD (o 4x4)** 4WD (o 4x4), differenziale posteriore e così via).

DISPOSITIVI DI CORREZIONE E DI ASSISTENZA ALLA GUIDA

A seconda della versione del veicolo, può includere:

- il sistema ABS (antibloccaggio delle ruote);
- dall'assistenza alla frenata d'emergenza;
- del controllo dinamico della stabilitàESC con controllo del sottosterzo e sistema di controllo della trazione;
- assistenza alla partenza in salita;
- comando di decelerazione;
- frenata multi-collisione.



Queste funzioni costituiscono un contributo supplementare alla sicurezza in condizioni di guida critiche permettendo di adattare il comportamento del veicolo alla traiettoria di guida impostata dal conducente. Le funzioni non intervengono al posto del conducente. **Non consentono di aumentare i limiti di guida del veicolo e non incoraggiano ad andare più veloci.** Di conseguenza, in nessun caso sostituiscono la vigilanza o la responsabilità del conducente durante le manovre del veicolo (il conducente deve sempre prestare massima attenzione alle situazioni improvvise che possono verificarsi durante la guida).

Sistema antibloccaggio delle ruote: ABS

In caso di frenata brusca, l'ABS permette di evitare il bloccaggio delle ruote, e quindi di gestire la distanza d'arresto e di mantenere il controllo del veicolo.

In queste condizioni, è possibile compiere manovre tenendo premuto a fon-

do il pedale del freno. Inoltre, questo sistema permette di ottimizzare le distanze d'arresto soprattutto su fondo stradale sdruciolevole (fondo bagnato e così via).

Ogni volta che il dispositivo entra in azione si avverte una vibrazione, più o meno forte, sul pedale del freno.

L'ABS non permette in alcun caso di migliorare le prestazioni "fisiche" legate all'aderenza tra pneumatico e fondo stradale. Le regole di prudenza devono essere **tassativamente** rispettate (distanza di sicurezza tra i veicoli e così via).

Particolarità dei veicoli a 4 ruote motrici



In modalità "4WD LOCK", il sistema può bloccare brevemente le ruote per ottimizzare la distanza di frenata su un terreno molto bagnato (neve, fango, sabbia e così via).



In caso di emergenza, si consiglia di applicare sul pedale una **pressione forte e continua**. Non è necessario agire con pressioni ripetute (pom-paggio). L'ABS modulerà lo sforzo applicato nell'impianto freni.

DISPOSITIVI DI CORREZIONE E DI ASSISTENZA ALLA GUIDA

Anomalie di funzionamento:

–  e  si accendono sul quadro della strumentazione accompagnate dai messaggi "ABS controllare", "Circuito freni controllare" e "ESC controllare": ciò indica che le funzioni ABS, ESC e l'assistenza alla frenata d'emergenza sono disattivate. **La frenata è comunque fornita;**

– , ,  e  accese sul quadro della strumentazione con la visualizzazione del messaggio "Guasto circuito freni": **indica un guasto dell'impianto freni.**

In entrambi i casi, rivolgersi a una concessionaria autorizzata.



Per la vostra sicurezza

la spia  vi impone di fermarvi tassativamente e subito, compatibilmente con le condizioni del traffico. Spegnete il motore e non riavviate. Contattare un rappresentante del marchio.

Assistenza alla frenata d'emergenza con ripartitore elettronico di frenata

(a seconda del veicolo)

Si tratta di un sistema complementare all'ABS che permette di ridurre gli spazi di frenata del veicolo.

Principio di funzionamento

Il sistema permette di rilevare una situazione di frenata d'emergenza. In tal caso, il servofreno sviluppa la potenza massima di frenata facendo intervenire così il sistema ABS.

L'intervento dell'ABS perdura finché non si rilascia il pedale del freno.



I freni continuano a funzionare. Tuttavia, **è pericoloso frenare bruscamente** e per questo motivo è necessario fermarsi immediatamente, compatibilmente con le condizioni del traffico. Contattare un rappresentante del marchio.

Controllo dinamico della stabilità ESC con controllo del sottosterzo e sistema di controllo della trazione

Controllo dinamico della stabilità ESC

(a seconda del veicolo)

Questo sistema contribuisce a mantenere il controllo del veicolo nelle situazioni di guida «critiche» (evitare un ostacolo, perdita di aderenza in curva, ...).

Controllo sottosterzo

Questo sistema ottimizza l'azione dell'ESC in caso di marcato sottosterzo (perdita di aderenza dell'avantreno).

Controllo della trazione

Questo sistema limita lo slittamento delle ruote motrici e contribuisce al controllo del veicolo nelle partenze, in accelerazione o in decelerazione.

Disattivazione della funzione ESC

(a seconda del veicolo)

DISPOSITIVI DI CORREZIONE E DI ASSISTENZA ALLA GUIDA



In alcune condizioni (guida su terreno molto bagnato: neve, fango e così via o catene montate), il sistema potrebbe ridurre la potenza del motore per limitare lo slittamento delle ruote. Per evitare che ciò si verifichi, è possibile disattivare la funzione tenendo premuto il contattore **1**.

La spia  compare sul quadro della strumentazione per avvisare il conducente. **Se si disattiva questa funzione, viene disattivato anche il sistema di controllo della trazione.**

Poiché il programma di controllo elettronico della stabilità ESC con controllo del sottosterzo e sistema di controllo della trazione fornisce una sicurezza

supplementare, si sconsiglia di disattivare tale funzione. Uscire da questa situazione il prima possibile premendo nuovamente il contattore **1**.

Nota: la funzione si riattiva automaticamente all'inserimento del contatto del veicolo o non appena si supera una velocità di circa 50 km/h.

Principio di funzionamento

Un sensore presente nel volante permette di conoscere la traiettoria voluta dal conducente.



Altri sensori sparsi nel veicolo misurano la traiettoria reale.

Il sistema confronta la volontà del conducente rispetto alla traiettoria reale del veicolo ed eventualmente correggere la traiettoria controllando la frenata di alcune ruote e/o la potenza del motore. Se il sistema è inserito, la spia

sul quadro della strumentazione  lampeggia.

anomalie di funzionamento

Se il sistema rileva un guasto operati-

vo, le spie  e  si accendono sul quadro della strumentazione e, a seconda del veicolo, viene visualizzato il messaggio "ESC controllare" sul quadro della strumentazione. In questo caso, il controllo dinamico della stabilità ESC con controllo del sotto-

sterzo e sistema di controllo della trazione sono disattivati.

Se queste spie restano accese sul quadro della strumentazione dopo un disinserimento e un inserimento del contatto, rivolgetevi alla Rete del marchio.

Inibizione della funzione controllo della trazione

(a seconda del veicolo)

Disattivazione con il pulsante **1**

In alcune condizioni (guida su terreno molto bagnato: neve, fango e così via o catene montate), il sistema potrebbe ridurre la potenza del motore per limitare lo slittamento delle ruote. Per evitare che ciò si verifichi, è possibile disattivare la funzione tenendo premuto il contattore **1**.

In questo caso, la spia  si accende sul quadro della strumentazione accompagnata dal messaggio "Antipattinamento disattivato".

Il sistema di controllo della trazione garantisce una sicurezza aggiuntiva. Si consiglia di non guidare con la funzione inibita. Uscire da questa situazione il prima possibile premendo nuovamente il contattore **1**.

DISPOSITIVI DI CORREZIONE E DI ASSISTENZA ALLA GUIDA

Nota: la funzione si riattiva automaticamente all'inserimento del contatto del veicolo o non appena si supera una velocità di circa 50 km/h.

Disattivazione dallo schermo multimediale 2



A seconda del veicolo, mentre l'accensione è inserita, è possibile disattivare il sistema tramite lo schermo multimediale 2.

Per maggiori informazioni, consultate il libretto dell'equipaggiamento multimediale.

Partenza assistita in salita

A seconda della pendenza, il sistema assiste il conducente quando si affron-

ta una salita. Impedisce al veicolo di indietreggiare, intervenendo sul serraggio automatico dei freni, quando il conducente alza il piede dal pedale del freno per azionare l'acceleratore.

Funzionamento del sistema

Il sistema funziona solo quando la leva del cambio è in una posizione diversa da folle (diversa da **N** o **P** per il cambio automatico) e il veicolo è completamente fermo (il pedale del freno è premuto).

Il sistema tiene fermo il veicolo per circa **2 secondi**. In seguito, i freni si allentano (il veicolo procede in funzione della pendenza).

Se il sistema rileva un guasto operati-

vo, la spia  si accende e, a seconda del veicolo, viene visualizzato il messaggio "Partenza salita da controllare" sul quadro della strumentazione. Rivolgetevi ad un Rappresentante del marchio.



Il sistema di partenza assistita in salita non può totalmente impedire al veicolo di indietreggiare

in tutti i casi (forti pendenze, etc). Il conducente può comunque azionare il pedale del freno e impedire quindi al veicolo di indietreggiare.

L'assistenza alla partenza in salita non deve essere usata per un arresto prolungato: utilizzare il pedale del freno.

Questa funzione non è concepita per immobilizzare il veicolo in maniera permanente.

Se necessario, usate il pedale del freno per fermare il veicolo.

Il conducente deve prestare particolare attenzione ai fondi sdruciolevoli o poco aderenti.

Pericolo di gravi lesioni.

Controllo della velocità in discesa

Questa funzione consente di limitare la velocità della vettura senza intervenire sul pedale del freno (in caso di percorrenza di una discesa ripida).

DISPOSITIVI DI CORREZIONE E DI ASSISTENZA ALLA GUIDA

Il controllo della velocità in discesa è attivo tra 5 e 30 km/h.

Nota: quando la velocità del veicolo è superiore a 60 km/h, il sistema viene

disattivato e la spia  si spegne.

Attivazione/disattivazione dalla schermata multimediale 2



A seconda del veicolo, con l'accensione inserita è possibile attivare/disattivare il sistema tramite lo schermo multimediale 2.

Per maggiori informazioni, consultate il libretto dell'equipaggiamento multimediale.

Attivazione/disattivazione con il pulsante 3



– **Attivazione:** premere il pulsante 3.

La spia  si accende in bianco sul quadro della strumentazione.

– **Disattivazione:** premere nuovamente il pulsante 3. La spia  si spegne.



Il sistema non si attiva con leva del cambio in posizione **P** per i veicoli con cambio automatico o se il veicolo viaggia su un terreno in piano.

Funzionamento

Percorrendo una discesa a una velocità inferiore 30 km/h a marcia avanti o in retromarcia (posizione **D** o **R** nei veicoli dotati di cambio automatico).

Una volta rilevata una pendenza suffi-

ciente, la spia  si accende in verde sul quadro della strumentazione.

Durante l'attivazione del sistema di controllo della velocità in discesa, la velocità di discesa può essere aumentata tramite il pedale dell'acceleratore o diminuita tramite il pedale del freno.



In caso di anomalia sul controllo della velocità in discesa, utilizzare il pedale del freno per arrestare il veicolo.

Il conducente deve prestare particolare attenzione ai fondi sdruciolevoli o poco aderenti.

Pericolo di gravi lesioni.

Frenata multi-collisione

La frenata multi-collisione riduce il rischio di un'ulteriore collisione dopo un incidente arrestando temporaneamente il veicolo.

DISPOSITIVI DI CORREZIONE E DI ASSISTENZA ALLA GUIDA

Principio di funzionamento

Se il sistema airbag rileva un urto, vengono attivati i pretensionatori o gli airbag → 64 e la funzione "Frenata multi-collisione" attiva il programma elettronico di stabilità (ESC) per frenare il veicolo.

La frenata multi-collisione viene disattivata durante il funzionamento se:

– il conducente preme con decisione il pedale dell'acceleratore;

e/o

– la forza frenante generata dal conducente che preme il pedale del freno è maggiore rispetto alla forza prodotta dalla frenata automatica attivata dalla funzione.

Nota: la frenata multi-collisione richiede il corretto funzionamento del sistema frenante del veicolo.

anomalie di funzionamento

Quando il sistema rileva un guasto operativo, sul quadro della strumentazione compare il messaggio "Controllo Post-collisione" accompagnato

dall'accensione della spia  .

In questo caso, la funzione è disattivata. Rivolgetevi ad un Rappresentante del marchio.

FUNZIONI DI ASSISTENZA ALLA GUIDA AGGIUNTIVE

My Safety

Con la funzione "My Safety" è possibile disattivare o attivare contemporaneamente una serie di funzioni di assistenza alla guida.

A seconda del veicolo, è possibile configurare la funzione "My Safety" dallo schermo multimediale selezionando o dal quadro della strumentazione selezionando le funzioni di ausilio alla guida da disattivare in gruppo.

Funzionamento



Modalità "ALL ON"

A seconda del veicolo, questa modalità include le seguenti funzioni di assistenza alla guida:

- allarme acustico di eccesso di velocità → 232;
- prevenzione uscita dalla carreggiata → 205;
- avvertenza vigilanza conducente → 230
- avvertenza angolo morto → 213;

Quando la modalità "ALL ON" è attivata: si accende la spia sul pulsante **1** e sul quadro della strumentazione viene visualizzato il messaggio di conferma "My Safety All ON selezionato". Gli ausili alla guida disponibili nella modalità sono attivati.

Modalità "Perso"

Questa modalità può essere utilizzata per **disattivare** o **riattivare** alcuni ausili alla guida disponibili nella modalità "ALL ON" precedentemente configurati tramite le impostazioni "My Safety Perso".

Con l'accensione inserita, **premere** il pulsante **1** due volte di seguito per attivare la modalità "Perso".

La prima volta che si preme, sul quadro della strumentazione compare il messaggio "Premere di nuovo per My Safety Perso". Alla seconda pressione, la spia del pulsante **1** si spegne. La modalità "Perso" è attivata. Sul quadro

della strumentazione viene visualizzato il messaggio "My Safety Perso selezionato".

Per tornare alla modalità "ALL ON", **premere una volta** il pulsante **1**. La spia sul pulsante **1** si accende.



A seconda del veicolo e del periodo di tempo trascorso dall'ultimo arresto del motore, la modalità "ALL ON" viene riattivata:

- quando il veicolo viene sbloccato;
- oppure
- quando viene aperta una porta;
- oppure
- quando il motore viene riavviato.

Configurazione di My Safety Perso



Per motivi di sicurezza, eseguire queste operazioni a veicolo fermo.

FUNZIONI DI ASSISTENZA ALLA GUIDA AGGIUNTIVE



Le impostazioni "My Safety Perso" salvate per la modalità "Perso" vengono memorizzate ogni volta che il motore è acceso o quando le porte sono bloccate.

Configurazione dallo schermo multimediale 2





Consultare il libretto di istruzioni del sistema multimediale per informazioni sull'accesso alle impostazioni.

Configurazione dal computer di bordo

(a seconda del veicolo)



- **A veicolo fermo**, premere il contattore **3** tutte le volte necessarie fino a visualizzare la scheda  ;
oppure
- premere il comando **3** e premere ripetutamente il comando **4** o **5** per raggiungere la scheda  ;
- premere il contattore **6** "OK";
- premere ripetutamente il comando **4** o **5** per raggiungere il menu  , quindi premere il contattore **6** "OK";
- premere ripetutamente il comando **4** o **5** per raggiungere il menu "MY SAFETY PERSO", quindi premere il contattore **6** "OK";

- Selezionare gli ausili alla guida da disattivare o attivare dalla modalità "Perso" premendo ripetutamente il comando **4** o **5**, quindi premere il contattore **6** "OK" per disattivare o attivare gli ausili alla guida.

Prevenzione uscita dalla carreggiata



Grazie alle segnalazioni dalla telecamera **1**, la funzione attiva un'azione correttiva sul sistema sterzante del veicolo quando viene superata una linea continua o tratteggiata o in prossimità del bordo della strada (separatore, barriera, marciapiede, argine e così via.) senza l'attivazione delle spie di direzione.

FUNZIONI DI ASSISTENZA ALLA GUIDA AGGIUNTIVE

A seconda dell'impostazione, in caso di attraversamento di una linea interrotta senza attivare gli indicatori di direzione, la funzione:

- avverte il conducente senza azioni correttive sul sistema sterzante;
- oppure
- innesca un'azione correttiva sul sistema di sterzo.



In qualsiasi momento potete riprendere il controllo del veicolo azionando il volante.

Posizione della telecamera 1

Accertatevi che il parabrezza non sia oscurato (da sporcizia, fango, neve, condensa e così via).



Questa funzione fornisce un aiuto supplementare alla guida. Questa funzione non sostituisce in alcun modo la vigilanza e la responsabilità del conducente, che deve mantenere sempre il controllo del veicolo.

Attivazione/disattivazione



- A seconda del veicolo e dal periodo di tempo trascorso dall'ultimo arresto del motore, la funzione viene riattivata:
- quando il veicolo viene sbloccato;
 - oppure
 - quando viene aperta una porta;
 - oppure
 - quando il motore viene riavviato.

Attivazione, disattivazione del sistema dallo schermo multimediale 2

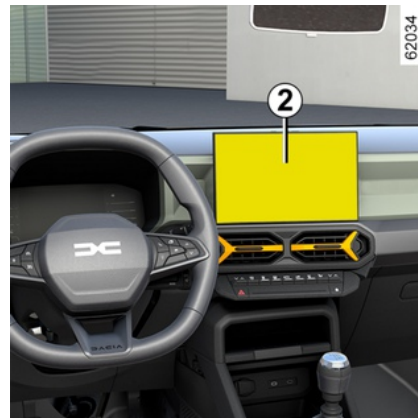

Per maggiori informazioni, consultate il libretto dell'equipaggiamento multimediale.



Attivazione e disattivazione del sistema tramite il contattore 3 My Safety

FUNZIONI DI ASSISTENZA ALLA GUIDA AGGIUNTIVE



La funzione può essere disattivata o attivata con la modalità "Perso" di "My Safety" → 204. Se la funzione è stata disattivata in precedenza dalla modalità "Perso":

– **Per disattivare la funzione**, se era stata disattivata in precedenza dalla modalità "Perso" della funzione "My Safety" → 204, premere due volte il contattore 3. A seconda del veicolo, la

spia  viene visualizzata in giallo o in bianco sul quadro della strumentazione oppure la spia  scompare dal quadro della strumentazione.

– **Per riattivare la funzione**, premere il contattore 3 una volta. La spia 

compare sul quadro della strumentazione.

Attivazione/disattivazione del sistema dal computer di bordo

(a seconda del veicolo)



– **A veicolo fermo**, premere il contattore 4 tutte le volte necessarie fino a

visualizzare la scheda ; oppure

– premere il comando 4 e premere ripetutamente il comando 5 o 6 per rag-

giungere la scheda ;

– premere il contattore 7 "OK";

– premere ripetutamente il comando 5

o 6 per raggiungere il menu ; quindi premere il contattore 7 "OK";

– premere ripetutamente il comando 5 o 6 per raggiungere il menu "ASS. ALLA GUIDA", quindi premere il contattore 7 "OK";

– premere ripetutamente il comando 5 o 6 per raggiungere il menu "Lane keep assist", quindi premere il contattore 7 "OK";

– premere nuovamente il contattore 7 "OK" per attivare o disattivare la funzione:

–  funzione attivata;

–  funzione disattivata.

Quando la funzione è disattivata, a se-

conda del veicolo, la spia  viene visualizzata in giallo o in bianco sul quadro della strumentazione oppure la

spia  scompare dal quadro della strumentazione.

FUNZIONI DI ASSISTENZA ALLA GUIDA AGGIUNTIVE

Funzionamento



Quando la funzione è attivata, si ac-

cende la spia  e gli indicatori di linea destra e sinistra **8** compaiono in grigio sul quadro della strumentazione.

La funzione è impostata per attivarsi quando la velocità del veicolo è compresa tra circa 65 km/h e 170 km/h

 e gli indicatori di linea sinistra o destra **8** compaiono in bianco sul quadro della strumentazione.

La funzione è operativa se il veicolo:



- si avvicina al bordo della strada senza attivare gli indicatori di direzione;
- supera una linea continua senza attivare gli indicatori di direzione;

– supera una linea tratteggiata senza attivare gli indicatori di direzione, se è selezionata l'impostazione "Operazione su linee tratteggiate".

In questi casi:

– la funzione attiva un'azione sul sistema di sterzata per correggere la traiettoria del veicolo;

e

– la spia  lampeggia in bianco oppure, a seconda del veicolo, la spia  si accende in giallo e l'indicatore **8** sul lato della linea attraversata viene visualizzato in giallo sul quadro della strumentazione.

Se l'azione correttiva sullo sterzo non

è sufficiente, la spia  continua a lampeggiare in bianco o, a seconda

del veicolo, la spia  si accende in rosso e l'indicatore sul lato della linea tratteggiata **8** si accende in rosso sul quadro della strumentazione. Ciò è accompagnato da una vibrazione sul volante.

Se l'impostazione "Intervento con linea tratteggiata" non è selezionata, **la funzione emette l'allarme** se il veicolo supera una linea tratteggiata senza attivare gli indicatori di direzione e non vi

è alcun bordo strada abbastanza vicino alla linea.

In questo caso, la funzione avvisa il driver:

– da una vibrazione del volante; e

– la spia  lampeggia in bianco o,

a seconda del veicolo, la spia  si accende in rosso e l'indicatore **8** sul lato della linea attraversata diventa rosso sul quadro della strumentazione.

Nota: nelle curve, la funzione consente di superare leggermente la linea di mezzeraia.

Casi particolari

Avvertenza "Tenere il controllo"

– Se il sistema è operativo e non rileva più attività sul volante, sul quadro della strumentazione viene visualizzato il messaggio "Tenere il controllo" accompagnato da un segnale acustico e, a

seconda del veicolo, la spia  viene visualizzata in rosso finché il conducente non ha ripreso il controllo del veicolo.

– Se il sistema è rimasto in funzione per troppo tempo, sul quadro della strumentazione viene visualizzato il messaggio "Tenere il controllo" accom-

FUNZIONI DI ASSISTENZA ALLA GUIDA AGGIUNTIVE

pagnato da un segnale acustico e, a

seconda del veicolo, la spia  si accende in rosso accompagnata dall'indicatore **B** sul lato della linea interessata finché il conducente non ha ripreso il controllo del veicolo.



È possibile interrompere la correzione della traiettoria in qualsiasi momento spostando il volante.

Funzione temporaneamente non disponibile/disabilitata

Il sistema è temporaneamente non disponibile o disattivato quando:

- superamento estremamente rapido della linea;
- guida continua sopra una linea;
- quattro secondi circa dopo il cambio di corsia;
- curve strette;
- visibilità ridotta;
- uno degli indicatori di direzione è attivato;
- attivazione delle luci di segnalazione pericolo;
- innesto della retromarcia;
- forte accelerazione;
- variazione della larghezza della corsia;

- funzionamento del sistema antibloccaggio delle ruote;
- funzionamento del sistema di controllo elettronico della stabilità ESC;
- funzionamento del sistema antibloccaggio delle ruote.

Quando la funzione non è disponibile,

la spia  diventa grigia sul quadro della strumentazione o, a seconda del-

la versione del veicolo, la spia  non compare sul quadro della strumentazione e gli indicatori di linea sinistra e destra **B** diventano grigi sul quadro della strumentazione.

Disattivazione automatica

La funzione viene disattivata automaticamente quando:

- il controllo elettronico di stabilità ESC è disattivato o non funziona correttamente;
- il sistema antibloccaggio non funziona correttamente;
- Un sistema di traino è collegato elettricamente alla presa di traino del rimorchio;

– la spia  viene visualizzata.

Quando la funzione è disattivata, a se-

conda del veicolo, la spia  viene visualizzata in giallo o in bianco sul

quadro della strumentazione oppure la

spia  scompare dal quadro della strumentazione.

Impostazioni

Veicolo dotato di schermo multimediale 2

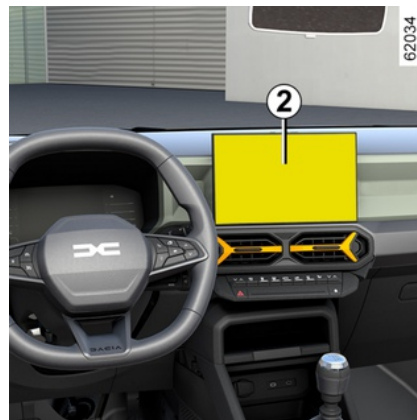

Per accedere alle impostazioni della funzione dallo schermo multimediale **2**, consultare il libretto di istruzioni del sistema multimediale:

– "Intervento con linea tratteggiata": utilizzare questa impostazione per selezionare la risposta della funzione se il veicolo attraversa una linea tratteggiata senza attivare uno degli indicatori di direzione:

FUNZIONI DI ASSISTENZA ALLA GUIDA AGGIUNTIVE

– impostazione selezionata: la funzione potrebbe attivare un'azione sul sistema di sterzata per correggere la traiettoria del veicolo;

– impostazione non selezionata: la funzione può avvisare il conducente mediante una vibrazione al volante senza correggere la traiettoria del veicolo.

– "Intensità vibrazione": regolare la funzione "Prevenzione dell'uscita di corsia" relativa al livello di vibrazione del volante;

– a seconda del veicolo, "Previsione uscita corsia" o "Avvertenza": regolare il livello di sensibilità per il rilevamento delle linee. Per effettuare questa operazione, selezionate:

- "Tardi": striscia rilevata al momento del superamento;
- "Standard": linea rilevata durante l'avvicinamento;
- "Presto": linea rilevata in prossimità.

Per maggiori informazioni, consultate il libretto dell'equipaggiamento multimediale.

Veicolo non dotato di schermo multimediale

(a seconda del veicolo)



– **A veicolo fermo**, premere il pulsante **4** tutte le volte necessarie fino a

visualizzare la scheda 

oppure

– premere il comando **4** e premere ripetutamente il comando **5** o **6** per rag-

giungere la scheda 

– premere il pulsante **7** "OK";

– premere ripetutamente il comando **5**

o **6** per raggiungere il menu , quindi premere il pulsante **7** "OK";

– premere ripetutamente il comando **5** o **6** per raggiungere il menu "ASS. ALLA GUIDA", quindi premere il pulsante **7** "OK";

– premere ripetutamente il comando **5** o **6** per accedere al menu "Sensibilità sistema di mantenimento della corsia", quindi premere il pulsante **7** "OK".

– premere ripetutamente il comando **5** o **6** per selezionare l'impostazione, quindi premere il pulsante **7** "OK".

anomalie di funzionamento

Quando il sistema rileva un guasto di funzionamento:

– la spia  viene visualizzata in grigio sul quadro della strumentazione; oppure

– la spia  scompare dal quadro della strumentazione.

In alcuni casi, sono accompagnati:

– il messaggio "Aiuto alla guida indisponibile";

oppure

– il messaggio "Aiuto alla guida Controllare" o "Camera anteriore controllare".

Rivolgetevi ad un Rappresentante del marchio.

FUNZIONI DI ASSISTENZA ALLA GUIDA AGGIUNTIVE

Avvertenze



Questa funzione fornisce un aiuto supplementare alla guida. Questa funzione non sostituisce in alcun modo la vigilanza e la responsabilità del conducente, che deve mantenere sempre il controllo del veicolo.

Interventi/riparazioni del sistema

- In caso di urto, l'allineamento della telecamera può alterarsi, con possibili conseguenze sul funzionamento. Disattivate la funzione e consultate la Rete del marchio.
- Ogni intervento nella zona in cui si trova la telecamera (riparazione, sostituzione, modifiche parabrezza e così via) deve essere effettuato da un professionista qualificato.

Solo la Rete del marchio è abilitata a intervenire sul sistema.

Interferenze sul sistema

Alcune condizioni possono interferire o danneggiare il funzionamento del sistema, come:

- parabrezza oscurato (da sporczia, ghiaccio, neve, condensa e così via);
- un ambiente complesso (tunnel, ecc.);
- condizioni meteorologiche avverse (neve, pioggia, grandine, ghiaccio e così via);
- scarsa visibilità (notte, nebbia e così via);
- la segnaletica orizzontale è irregolare o difficile da distinguere (ad esempio, parzialmente cancellata, spaziatura eccessiva, superficie stradale irregolare);
- essere abbagliati (sole abbagliante, luci di veicoli provenienti in direzione opposta, ecc.);
- la strada è stretta, tortuosa o irregolare (curve strette, ecc.);
- marcia ravvicinata a un veicolo nella stessa corsia.

In questo caso, la funzione "Prevenzione uscita dalla carreggiata" potrebbe essere attivata in modo errato o non attivarsi affatto.

Rischio di correzione indesiderata, errata o di mancata correzione della traiettoria.

Inibizione della funzione

È necessario disattivare la funzione se:

- la zona della telecamera è stata danneggiata (sul lato della parabrezza o sul lato retrovisore interno);
- la strada è scivolosa (neve, ghiaccio, aquaplaning, ghiaia e così via);

FUNZIONI DI ASSISTENZA ALLA GUIDA AGGIUNTIVE

- scarsa visibilità (notte, nebbia e così via);
- il parabrezza è rotto o deformato (non effettuate riparazioni su questa zona del parabrezza; fatelo sostituire presso la rete del marchio);
- il veicolo sta trainando un rimorchio o un caravan;
- il veicolo entra in una zona caratterizzata da numerose marcature superficiali (zona con lavori stradali e così via).

FUNZIONI DI ASSISTENZA ALLA GUIDA AGGIUNTIVE

Avviso di angolo morto

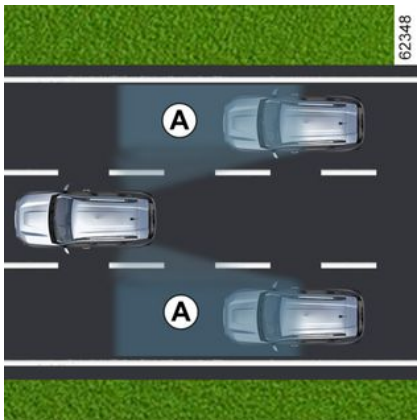

Questo sistema informa il conducente circa la presenza di altri veicoli nel perimetro di rilevamento **A**.

Il sistema viene attivato quando il veicolo viaggia a una velocità compresa tra 30 km/h e 140 km/h circa.

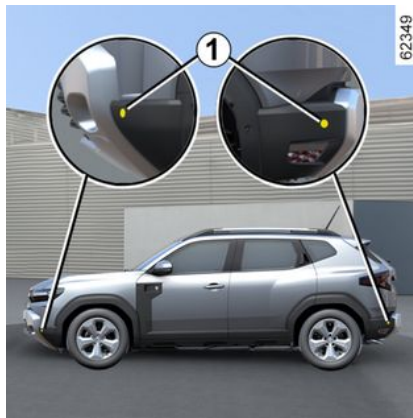

Questa funzione utilizza appositi sensori **1** installati su entrambi i lati dei paraurti anteriori e posteriori.

Particolarità

Abbiate cura di verificare che i sensori non siano coperti (da sporcizia, fango, neve...).

Se uno dei sensori è oscurato, il messaggio "AAM: pulire sensore" viene visualizzato sul quadro della strumentazione. Pulite i sensori.



Questa funzione costituisce un aiuto supplementare alla guida in grado di indicare che un altro veicolo si trova nella zona dell'angolo morto.

Di conseguenza, non può in nessun caso esimere il conducente dalla vigilanza né dalla responsabilità durante la guida.

Il conducente deve essere sempre pronto ad affrontare situazioni improvvise che possono verificarsi nella circolazione stradale. Prima di iniziare la manovra, verificate in particolare la presenza di ostacoli mobili (come un bambino, un animale, una bicicletta o un passeggino) o di oggetti nell'angolo morto troppo piccoli per essere rilevati (paracarri bassi, picchetti, ecc).

Attivazione/disattivazione

Attivazione e disattivazione della funzione dallo schermo multimediale 2

FUNZIONI DI ASSISTENZA ALLA GUIDA AGGIUNTIVE



Per attivare o disattivare la funzione, consultare il libretto di istruzioni del sistema multimediale.

Selezionate "ON" o "OFF".

Attivazione, disattivazione della funzione tramite il pulsante 3 "My Safety"



La funzione può essere disattivata o attivata con la modalità "Perso" di "My Safety" → 204.

Se la funzione è stata disattivata in precedenza dalla modalità "Perso":

- **per disattivare gli avvisi**, premere due volte il pulsante **3**. La spia del pulsante **3** si spegne;
- **per disattivare gli avvisi**, premere una volta il pulsante **3**. La spia del pulsante **3** si accende.



La capacità di rilevamento del sistema segue una larghezza corsia standard. In caso di guida in corsie di dimensioni ridotte, potrebbero essere rilevati veicoli nelle altre corsie.

Spia 4

4



62258

Su entrambi gli specchietti retrovisori **5** è montato un indicatore di direzione **4**.

FUNZIONI DI ASSISTENZA ALLA GUIDA AGGIUNTIVE



Nota: pulire regolarmente gli specchietti retrovisori **5** in modo che la spia **4** rimanga visibile.

Funzionamento

Questa funzione emette un'avvertenza:

- quando la velocità del veicolo è compresa tra 30 km/h e 140 km/h;
- quando un veicolo si trova nella zona dell'angolo morto e si sposta nella stessa direzione del vostro veicolo.

Se si supera un altro veicolo, l'indicatore **4** si attiverà solo se il veicolo superato permane nella zona dell'angolo morto per oltre un secondo.

Display **B**

La funzione è attivata e non rileva nessun veicolo.

Display **C**

Prima avvertenza: la spia **4** segnala che è stato rilevato un veicolo nell'area dell'angolo morto.

Display **D**

Quando l'indicatore di direzione è attivato, la spia **4** lampeggia se un veicolo viene rilevato nell'angolo morto sul lato verso cui si sta sterzando. Se disattivate l'indicatore di direzione, viene ripristinato il primo avviso (display **C**).



A causa della presenza di sensori nei paraurti, qualsiasi intervento (riparazione, sostituzione, ritocco vernice, ecc.) deve essere effettuato da un professionista qualificato.

Condizioni di non funzionamento

- Se l'oggetto non si muove;
- se il traffico è intenso;
- se la strada è tortuosa;

– se i sensori anteriori e posteriori rilevano simultaneamente lo stesso oggetto (ad es. un autoarticolato);

anomalie di funzionamento

Se il sistema rileva un guasto, il messaggio «Controllare avviso AAM» compare sul quadro della strumentazione. Contattare un rappresentante del marchio.

Nota: quando si avvia il motore, la spia **4**, display **B**, lampeggia quattro volte. Questa situazione è normale.

FUNZIONI DI ASSISTENZA ALLA GUIDA AGGIUNTIVE

Avvertenze



– La capacità di rilevamento del sistema segue una larghezza corsia standard. Se invece guidate su una carreggiata larga, il sistema potrebbe non rilevare un veicolo presente nell'angolo morto.

– In caso di condizioni meteorologiche molto avverse (forti piogge, neve e così via), il sistema potrebbe essere temporaneamente interrotto. Prestate attenzione alle condizioni del traffico.

Rischio di incidente.



Questa funzione fornisce un aiuto supplementare alla guida. Questa funzione non sostituisce in alcun modo la vigilanza e la responsabilità del conducente, che deve mantenere sempre il controllo del veicolo.

Il conducente deve sempre adattare la velocità alle condizioni del traffico, indipendentemente dalle indicazioni del sistema.

Il sistema non deve essere assimilato in nessun caso a un sensore di ostacolo o a un sistema anti-urto.

Interventi/riparazioni del sistema

– In caso di urto, l'allineamento del sensore può alterarsi, con possibili conseguenze sul funzionamento. Disattivate la funzione e consultate un Rappresentante del marchio.

– Ogni intervento nella zona in cui si trovano i sensori (riparazione, sostituzione e così via) deve essere effettuato da un professionista qualificato.

Solo la Rete del marchio è abilitata a intervenire sul sistema.

Interferenze sul sistema

Alcune condizioni possono interferire o danneggiare il funzionamento del sistema, come:

- ambienti circostanti complessi (ponti metallici, tunnel, strade con barriere ai bordi, ecc.);
- cattive condizioni meteorologiche (neve, grandine, ghiaccio e così via).

Rischio di falsi allarmi o assenza di allarmi

Se il sistema funziona in modo anomalo, disattivarlo e rivolgersi ad un rappresentante del marchio.



Limiti di funzionamento del sistema

- Per garantire il buon funzionamento del sistema, la zona del radar deve restare pulita e non deve essere manomessa.
- Piccoli oggetti che si spostano vicino al veicolo (moto, biciclette, pedoni e così via) potrebbero non essere riconosciuti dal sistema.
- Quando il veicolo entra in angoli e curve, i rilevatori potrebbero temporaneamente non rilevare i veicoli nelle corsie adiacenti.
- Il sistema potrebbe non rispondere quando la differenza di velocità con altri veicoli è superiore a 30 km/h.
- Se il veicolo viene superato da un veicolo lungo (ad esempio, un veicolo pesante che sorpassa ad una velocità simile) il sistema potrebbe interrompere l'avviso prima alla fine della manovra.
- Il veicolo circola su una strada tortuosa.

Inibizione della funzione

È necessario disattivare la funzione se:

- la zona del sensore è stata danneggiata (paraurti posteriore);
- il veicolo è dotato di un sistema di traino.

FUNZIONI DI ASSISTENZA ALLA GUIDA AGGIUNTIVE

Allarme distanza di sicurezza



Grazie alle informazioni provenienti dalla telecamera **1**, la funzione avvisa il conducente dell'intervallo di tempo tra il proprio veicolo e quello che lo precede in modo da poter mantenere la distanza di sicurezza.

La funzione si attiva quando la velocità del veicolo è compresa tra circa 30 e 150 o 160 km/h, a seconda del veicolo.

Posizione della telecamera 1

Accertatevi che il parabrezza non sia oscurato (da sporcizia, fango, neve, condensa e così via).



Questa funzione fornisce un aiuto supplementare alla guida. Questa funzione non sostituisce in alcun modo la vigilanza e la responsabilità del conducente, che deve mantenere sempre il controllo del veicolo.

Attivazione/disattivazione della funzione



Veicoli dotati di schermo multimediale 2

Dal mondo "VEICOLO" sullo schermo multimediale **2**, premere il menu "Assistenza alla guida".

Attivare o disattivare la funzione "Seguendo distanza".



Veicoli non dotati di schermo multimediale

(a seconda del veicolo)

– **A veicolo fermo**, premere il contatore **3** tutte le volte necessarie fino a

visualizzare la scheda ;



oppure

– premere il comando **3** e premere ripetutamente il comando **4** o **5** per

raggiungere la scheda .

FUNZIONI DI ASSISTENZA ALLA GUIDA AGGIUNTIVE

- premere il contattore **6 "OK"**;
- premere ripetutamente il comando **4 o 5** per raggiungere il menu , quindi premere il contattore **6 "OK"**;
- premere ripetutamente il comando **4 o 5** per raggiungere il menu "ASS. ALLA GUIDA", quindi premere il contattore **6 "OK"**;
- premere ripetutamente il comando **5 o 6** per raggiungere il menu "Allarme distanza", quindi premere il contattore **6 "OK"**;
- premere nuovamente il contattore **6 "OK"** per attivare o disattivare la funzione:

-  funzione attivata;
-  funzione disattivata.

 Ad ogni avviamento del veicolo, la funzione riprende la modalità registrata l'ultima volta che è stato spento il motore.

Funzionamento

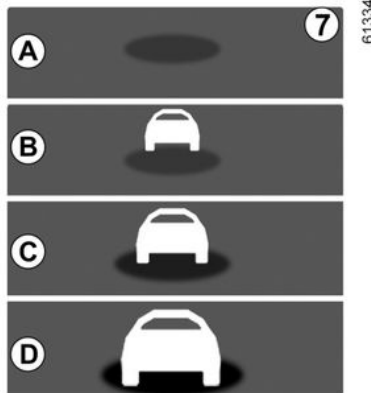

Con la funzione attivata, l'indicatore **7** viene visualizzato sul quadro della strumentazione e informa il conducente della distanza tra il veicolo e quello che lo precede.

- **A** (grigio): funzione non operativa;
- **A** (verde) nessun veicolo rilevato;
- **B** (verde): l'intervallo di tempo è superiore o uguale a 2 secondi circa (distanza tra i due veicoli adeguata alla vostra velocità);
- **C** (giallo): l'intervallo di tempo è compreso tra uno e due secondi circa (distanza tra i due veicoli insufficiente);
- **D** (rosso): l'intervallo di tempo è inferiore o uguale a 1 secondo circa (di-

stanza tra i due veicoli molto insufficiente).

Quando l'intervallo tra i due veicoli è inferiore a 0,5 secondi circa, la notifica **7**, display **D**, resterà accesa in rosso sul quadro della strumentazione.

In alcune condizioni, l'intervallo di tempo potrebbe non essere visualizzato:

- in curva;
- durante un cambio di corsia;
- quando il veicolo che precede è sufficientemente lontano o fuori dalla portata della telecamera.

FUNZIONI DI ASSISTENZA ALLA GUIDA AGGIUNTIVE

Avvertenze



La misura viene visualizzata a scopo indicativo: il sistema non effettua alcun intervento sul veicolo.

La funzione non è prevista per essere utilizzata nel traffico urbano, né durante una guida dinamica (curve, accelerazioni, frenate brusche...), bensì in condizioni di guida stabile.

La funzione non agisce sull'impianto freni.

per garantire il buon funzionamento del sistema, la telecamera deve restare pulita e non deve essere manomessa.

Ogni intervento nella zona in cui si trova la telecamera (riparazione, sostituzione, modifiche parabrezza e così via) deve essere effettuato da un professionista qualificato.

FUNZIONI DI ASSISTENZA ALLA GUIDA AGGIUNTIVE



Questa funzione fornisce un aiuto supplementare alla guida. Questa funzione non sostituisce in alcun modo la vigilanza e la responsabilità del conducente, che deve mantenere sempre il controllo del veicolo.

Interventi/riparazioni del sistema

- In caso di urto, l'allineamento della telecamera può alterarsi, con possibili conseguenze sul funzionamento. Disattivate la funzione e consultate la Rete del marchio.
- Ogni intervento nella zona in cui si trova la telecamera (riparazione, sostituzione, modifiche parabrezza e così via) deve essere effettuato da un professionista qualificato.

Solo la Rete del marchio è abilitata a intervenire sul sistema.

Interferenze sul sistema

- parabrezza oscurato (da sporcizia, ghiaccio, neve, condensa e così via);
- un ambiente complesso (ponte metallico, galleria e così via);
- cattive condizioni climatiche (neve, grandine, ghiaccio e così via);
- scarsa visibilità (notte, nebbia e così via);
- scarso contrasto tra il veicolo che precede e l'area circostante (ad esempio, veicolo bianco veicolo in una zona innevata e così via);
- essere abbagliati (sole abbagliante, luci di veicoli provenienti in direzione opposta e così via);
- la strada è stretta, tortuosa e irregolare (curve strette e così via)

Rischio di falsi allarmi.

FUNZIONI DI ASSISTENZA ALLA GUIDA AGGIUNTIVE

Frenata attiva di emergenza



Il sistema utilizza le informazioni della telecamera **1** per determinare la distanza dal proprio veicolo:

– dal veicolo che lo precede nella stessa corsia;

oppure

– da eventuali veicoli in arrivo nel contesto di una manovra per cambiare direzione;

oppure

– e dai veicoli che passano perpendicolarmente;

oppure

– e i veicoli fermi;

oppure

– pedoni e ciclisti circostanti.

Inoltre, informa il conducente in caso di rischio di urto frontale per consentire manovre di emergenza adeguate (premendo il pedale del freno e/o ruotando il volante).

A seconda della reattività del conducente, il sistema può assistere con una frenata in modo da poter limitare danni o evitare urti.

In caso contrario, il sistema è inattivo e l'avviso non viene attivato.



Questa funzione fornisce un aiuto supplementare alla guida.

Questa funzione non sostituisce in alcun modo la vigilanza e la responsabilità del conducente, che deve mantenere sempre il controllo del veicolo.



Questo sistema può applicare massima di frenata del veicolo finché non è completamente fermo, se necessario.

Per motivi di sicurezza, indossare sempre la cintura quando si viaggia e avere cura di verificare che il carico sia posizionato in modo che gli oggetti non possano essere scagliati in avanti e colpire gli occupanti.

Posizione della telecamera **1**

Accertatevi che il parabrezza non sia oscurato (da sporcizia, fango, neve, condensa e così via).

Funzionamento

Durante la guida, in caso di un rischio di collisione, il sistema:

– **segnala il rischio di collisione:** il messaggio "Rilevato ostacolo" viene visualizzato sul quadro della strumentazione accompagnato da un segnale acustico.

Nota: se il conducente preme il pedale del freno e il sistema rileva ancora un rischio di collisione, la forza frenante

FUNZIONI DI ASSISTENZA ALLA GUIDA AGGIUNTIVE

può essere aumentata se non è sufficiente a prevenire la collisione.

– **può attivare la frenata:** se il conducente non reagisce all'avviso e la collisione risulta imminente, la spia rossa

 e il messaggio "Frenare" vengono visualizzati sul quadro della strumentazione accompagnati da un segnale acustico.

Nota:

– se il conducente utilizza i comandi del veicolo (volante, pedali e così via), il sistema potrebbe ritardare alcune operazioni o non attivarsi;

– se la frenata di emergenza attiva ha causato l'arresto del veicolo, questo viene mantenuto fermo per un breve periodo. Oltre questo limite di tempo, il conducente deve tenere il veicolo fermo premendo sul pedale del freno.

– dopo che il sistema ha attivato la frenata, verrà visualizzato il messaggio "Sicur. avanzata attivata".

 In caso di manovra di emergenza, è possibile interrompere la frenata in qualsiasi momento effettuando una delle azioni seguenti:

- toccando il pedale dell'acceleratore;
- oppure
- ruotando il volante in una manovra per evitare l'urto.

 **Particolarità degli allarmi**
A seconda della velocità, l'avviso e la frenata possono essere attivati contemporaneamente.

Rilevamento dei veicoli

Rilevamento di veicoli che viaggiano nella stessa corsia

Il rischio di collisione con il veicolo davanti al proprio nella stessa corsia viene rilevato dal sistema quando:

- il veicolo viaggia a una velocità compresa tra 8 km/h e 180 km/h circa.

Rilevamento di eventuali veicoli in arrivo nel contesto di una manovra per cambiare direzione

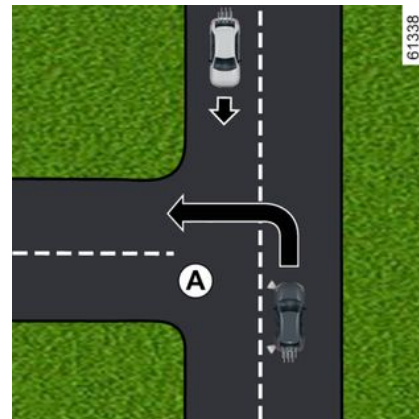

Quando si desidera cambiare direzione (ad esempio, **A**), i veicoli in arrivo vengono rilevati dal sistema quando:

- il veicolo viaggia a una velocità compresa tra 8 km/h e 20 km/h circa;
- hai attivato l'indicatore di direzione.

Rilevamento di veicoli che attraversano perpendicolarmente la corsia

I veicoli che attraversano perpendicolarmente la corsia vengono rilevati dal sistema quando:

- il veicolo viaggia a una velocità compresa tra 20 km/h e 60 km/h circa.

FUNZIONI DI ASSISTENZA ALLA GUIDA AGGIUNTIVE

Rilevamento di veicoli fermi nella corsia

I veicoli fermi vengono rilevati dal sistema quando:

- il veicolo viaggia a una velocità compresa tra 8 km/h e 80 km/h circa.

Riconoscimento di pedoni e ciclisti

Rilevamento di pedoni e ciclisti nella stessa corsia

Il sistema rileva pedoni e ciclisti quando:

- il veicolo viaggia a una velocità compresa tra 8 km/h e 85 km/h circa.

Rilevamento di pedoni e ciclisti durante i cambi di direzione

Il sistema rileva pedoni e ciclisti quando:

- il veicolo viaggia a una velocità compresa tra 8 km/h e 20 km/h circa;

Attivazione/disattivazione



A seconda del veicolo e dal periodo di tempo trascorso dall'ultimo arresto del motore, la funzione viene riattivata:

- quando il veicolo viene sbloccato;
- oppure
- quando viene aperta una porta;
- oppure
- quando il motore viene riavviato.

Attivazione, disattivazione del sistema dallo schermo multimediale 2



Per attivare o disattivare la funzione, consultare il libretto di istruzioni del sistema multimediale.



Selezionate "ON" o "OFF".

Attivazione/disattivazione del sistema dal computer di bordo



(a seconda del veicolo)

FUNZIONI DI ASSISTENZA ALLA GUIDA AGGIUNTIVE





- **A veicolo fermo**, premere il contatore **3** tutte le volte necessarie fino a visualizzare la scheda ; oppure
- premere il comando **3** e premere ripetutamente il comando **4** o **5** per raggiungere la scheda ;
- premere il contatore **6** "OK";
- premere ripetutamente il comando **4** o **5** per raggiungere il menu , quindi premere il contatore **6** "OK";
- premere ripetutamente il comando **4** o **5** per raggiungere il menu "ASS. ALLA GUIDA", quindi premere il contatore **6** "OK";

- premere ripetutamente il comando **4** o **5** per raggiungere il menu "Freno attivo", quindi premere il contatore **6** "OK";
- premere nuovamente il contatore **6** "OK" per attivare o disattivare la funzione:

-  funzione attivata;
-  funzione disattivata.

Al momento della disattivazione del sistema, sul quadro della strumentazione

si accende la spia  o, a se-

conda del veicolo, la spia  si accende in giallo.

Quando il sistema è attivato, la spia si spegne.

Impostazioni



Per motivi di sicurezza, eseguire queste operazioni a veicolo fermo.

Regolazione delle impostazioni dallo schermo multimediale 2



A veicolo fermo, per accedere alle impostazioni delle funzioni dallo schermo multimediale **2**, consultare il libretto di istruzioni del sistema multimediale:

– "Avviso": regola il livello di sensibilità dell'avviso. Per effettuare questa operazione, selezionate:

- « Tardi » ;
- « Standard » ;
- « Presto » .

Per maggiori informazioni, consultate il libretto dell'equipaggiamento multimediale.

FUNZIONI DI ASSISTENZA ALLA GUIDA AGGIUNTIVE



Veicolo non dotato di schermo multimediale

(a seconda del veicolo)

– **A veicolo fermo**, premere il contattore **3** tutte le volte necessarie fino a

visualizzare la scheda 

oppure

– premere il comando **3** e premere ripetutamente il comando **4** o **5** per rag-

giungere la scheda 

– premere il contattore **6** "OK";

– premere ripetutamente il comando **4**

o **5** per raggiungere il menu 

quindi premere il contattore **6** "OK";

– premere ripetutamente il comando **4** o **5** per raggiungere il menu "ASS. ALLA GUIDA", quindi premere il contattore **6** "OK";

– premere ripetutamente i comandi **4** o **5** per accedere al menu "Sensibilità della frenata attiva", quindi premere il contattore **6** "OK";

– premere ripetutamente il comando **4** o **5** per selezionare l'impostazione, quindi premere il contattore **6** "OK".

Temporaneamente non disponibile

Se il sistema rileva un guasto temporanea, sul quadro della strumentazione

si accende la spia  o, a seconda

del veicolo, la spia  si accende in giallo.

Le cause possibili sono:

– il sistema temporaneamente oscurato (abbagliamento dal sole, luci anabaglianti, condizioni meteorologiche sfavorevoli e così via). Il sistema sarà nuovamente operativo quando le condizioni di visibilità migliorano;

– il sistema viene temporaneamente interrotto (ad esempio: il parabrezza è oscurato da sporcizia, fango, neve, condensa e così via). In tal caso, parcheggiare il veicolo e spegnere il motore. Pulire il parabrezza. Al successivo avviamento del motore, dopo cin-

que o dieci minuti di guida la spia e il messaggio scompaiono. In caso contrario, il problema può essere dovuto a un'altra causa. Rivolgersi a un rappresentante del marchio.

anomalie di funzionamento

Quando il sistema rileva un guasto di funzionamento, sul quadro della strumentazione si accende la spia 

o, a seconda del veicolo, la spia 

si accende in giallo.

Rivolgersi a un Rappresentante del marchio.

FUNZIONI DI ASSISTENZA ALLA GUIDA AGGIUNTIVE

Avvertenze



Questa funzione fornisce un aiuto supplementare alla guida. Questa funzione non sostituisce in alcun modo la vigilanza e la responsabilità del conducente, che deve mantenere sempre il controllo del veicolo.

L'attivazione di questa funzione può essere ritardata o impedita quando il sistema rileva chiari segni di controllo del veicolo da parte del conducente (azione sul volante, pedali e così via).

Il sistema non può essere attivato quando:

- è stato attivato il controllo elettronico della stabilità (ESC).

Interventi/riparazioni del sistema

- In caso di urto, l'allineamento della telecamera può alterarsi, con possibili conseguenze sul funzionamento. Disattivate la funzione e consultate un Rappresentante del marchio.
- Ogni intervento nella zona in cui si trova la telecamera (riparazione, sostituzione, modifiche parabrezza e così via) deve essere effettuato da un professionista qualificato.

Solo la Rete del marchio è abilitata a intervenire sul sistema.

FUNZIONI DI ASSISTENZA ALLA GUIDA AGGIUNTIVE



Interferenze sul sistema

Alcune condizioni possono interferire o danneggiare il funzionamento del sistema, come:

- condizioni meteorologiche avverse (neve, pioggia, grandine, ghiaccio e così via);
- scarsa visibilità (notte, nebbia e così via);
- scarso contrasto tra l'oggetto (veicolo, pedone e così via) e l'area circostante (ad esempio, pedone vestito di bianco in una zona innevata e così via);
- essere abbagliati (sole abbagliante, luci di veicoli provenienti in direzione opposta, ecc.);
- parabrezza oscurato (da sporcizia, ghiaccio, neve, condensa e così via);
- ...

In queste condizioni, il sistema potrebbe non reagire, avvisare il conducente o frenare inavvertitamente.

Limiti di funzionamento del sistema

- A ogni avviamento del veicolo, il sistema effettua una taratura in base all'ambiente circostante il veicolo e può essere inattivo per un intervallo di tempo di guida compreso tra due e cinque minuti circa;
- un veicolo in arrivo non attiverà alcun avviso o azione di sistema se le condizioni descritte nel paragrafo "Particolarità dei veicoli in arrivo in fase di cambio di direzione" non sono soddisfatte;
- Per garantire il buon funzionamento del sistema, la telecamera deve restare pulita e non deve essere manomessa;
- sui veicoli di piccole dimensioni, il sistema potrebbe reagire in maniera meno efficace che sugli altri veicoli;
- il sistema potrebbe non funzionare correttamente quando il fondo stradale è scivoloso (pioggia, neve, ghiaccio e così via). ;
- per garantire il corretto funzionamento, il sistema deve distinguere l'intero ostacolo. Quindi il sistema non rileva:
 - pedoni/ciclisti al buio o in condizioni di scarsa illuminazione;
 - pedoni/ciclisti parzialmente visibili;
 - pedoni di altezza inferiore a circa 80 cm;
 - pedoni che trasportano oggetti ingombranti;
 - ...

In queste condizioni, il sistema potrebbe non reagire, avvisare il conducente o frenare inavvertitamente.



Inibizione della funzione

È necessario disattivare la funzione se:

- l'area della telecamera è stata danneggiata (ad esempio, all'interno o all'esterno del parabrezza);
- il veicolo viene trainato (riparazione);
- il parabrezza è rotto o deformato (non effettuare riparazioni su questa zona; farlo sostituire da un rappresentante del marchio);
- non si guida su una strada asfaltata.

Se il sistema funziona in modo anomalo, disattivarlo e rivolgersi ad un rappresentante del marchio.

Interruzione della funzione

È possibile disattivare la funzione di frenata attiva in qualsiasi momento premendo rapidamente il pedale dell'acceleratore o sterzando il volante durante una manovra per evitare un urto.

FUNZIONI DI ASSISTENZA ALLA GUIDA AGGIUNTIVE

Avvertenza vigilanza conducente

L'avvertenza vigilanza conducente è una funzione che analizza il comportamento del conducente (stile di guida, manovra del veicolo e così via) e lo avverte in caso di rischio di addormentamento.

Tiene conto di indicatori quali:

- movimenti del volante;
- azioni esercitate dal conducente su altri sistemi (indicatori di direzione, pedale del freno e così via).



Fornisce un aiuto supplementare alla guida in caso di rischio di stanchezza. La funzione non è attiva sul veicolo. La funzione non esime il conducente dalla normale vigilanza e dalla responsabilità durante la guida. Il conducente deve sempre adattare la guida in base al proprio stato di vigilanza, indipendentemente dalle indicazioni del sistema.

Funzionamento



La funzione è pronta a far scattare un allarme se:

- sono trascorsi alcuni minuti dall'ultima fermata del veicolo;
- la velocità del veicolo è maggiore di circa 70 km/h.

In caso di rischio di affaticamento o di scarsa attenzione, il messaggio "Allarme variat. Fare una sosta" **1** viene visualizzato sul quadro della strumentazione, accompagnato da un segnale acustico.

Premere il contattore **2 "OK"** per eliminare l'avvertenza. È consigliabile fermarsi non appena possibile per una pausa.

Dopo aver eliminato il messaggio, il sistema continua il monitoraggio della vigilanza e, se necessario, emette un nuovo avviso.



L'avviso vigilanza conducente monitora costantemente l'attenzione del conducente e può fornire diversi avvisi per ogni viaggio. Il sistema si azzerà ogni volta che si avvia il motore.

Attivazione/disattivazione degli avvisi



Per motivi di sicurezza, eseguire queste operazioni a veicolo fermo.

FUNZIONI DI ASSISTENZA ALLA GUIDA AGGIUNTIVE

i A seconda del veicolo e dal periodo di tempo trascorso dall'ultimo arresto del motore, gli avvisi vengono riattivati:

- quando il veicolo viene sbloccato;
- oppure
- quando viene aperta una porta;
- oppure
- quando il motore viene riavviato.

i Quando gli avvisi sono disattivati, il sistema continua a valutare lo stato di affaticamento del conducente.

Attivazione e disattivazione degli avvisi tramite il pulsante 3 "My Safety"



Gli avvisi possono essere disattivati o attivati con la modalità "Perso" della funzione "My Safety" ➔ 204.

Se gli avvisi sono stati disattivati in precedenza con la modalità "Perso":

- **per disattivare gli avvisi**, premere due volte il pulsante **3**. La spia del pulsante **3** si spegne;
- **per disattivare gli avvisi**, premere una volta il pulsante **3**. La spia del pulsante **3** si accende.

Attivazione e disattivazione degli avvisi dallo schermo multimediale 4



Per attivare o disattivare gli avvisi, consultare il libretto di istruzioni del sistema multimediale.

Scegliere "ON" o "OFF".

Attivazione/disattivazione degli avvisi dal computer di bordo 5

(a seconda del veicolo)

FUNZIONI DI ASSISTENZA ALLA GUIDA AGGIUNTIVE



– **A veicolo fermo**, premere il contattore **6** tutte le volte necessarie per visualizzare la scheda ;

oppure

– premere il contattore **6** e premere ripetutamente il comando **7** o **8** per rag-

giungere il menu ;

– premere il contattore **9** "OK";

– premere ripetutamente il comando **7**

o **8** per raggiungere il menu , quindi premere il contattore **9** "OK";

– premere ripetutamente il comando **7** o **8** per raggiungere il menu "ASS. ALLA GUIDA", quindi premere il contattore **9** "OK";

- premere ripetutamente il comando **7** o **8** per raggiungere il menu "Alerta fatica", quindi premere il contattore **9** "OK";
- premere nuovamente il contattore **9** "OK" per attivare o disattivare gli avvisi:

- avvisi attivati;
- avvisi disattivati.

Limiti di funzionamento del sistema

Alcune condizioni possono interferire o compromettere il funzionamento del sistema, come ad esempio:

- determinati stili di guida (guida non corretta);
- guida su una strada in cattive condizioni;
- forte vento laterale;
- l'orologio è configurato in modo errato (a seconda del veicolo) ➔ **115**;
- strade tortuose;
- trazione rimorchio.

anomalie di funzionamento

Se il sistema rileva un guasto, sul quadro della strumentazione vengono visualizzati il messaggio "Monitor vigi-

lanza. controllare" e la spia .

Fare controllare il sistema da un Rappresentante del marchio.

Riconoscimento dei segnali stradali



Il sistema visualizza i limiti di velocità sul quadro della strumentazione in base ai segnali rilevati sul bordo della strada.

Esso utilizza principalmente le informazioni fornite dalla telecamera **1** installata sul parabrezza, dietro il retrovisore.

A seconda del Paese, il sistema utilizza anche le informazioni di un abbonamento alle mappe per interpretare determinati segnali (ingresso della città e così via).

FUNZIONI DI ASSISTENZA ALLA GUIDA AGGIUNTIVE

Il segnale visualizzato sul quadro della strumentazione cambia quando il sistema rileva un segnale stradale.

Una volta attivato il limitatore di velocità, il regolatore di velocità o, a seconda del veicolo, il regolatore di velocità adattivo Stop and Go, è possibile adattare il valore nominale del limite di velocità a quello visualizzato sul quadro della strumentazione dal sistema (➔ 238 ➔ 241 ➔ 244).

Se il limite di velocità rilevato viene superato, il segnale stradale visualizzato sul quadro della strumentazione viene modificato per informare il conducente.

Posizione della telecamera 1

Accertatevi che il parabrezza non sia oscurato (da sporcizia, fango, neve, condensa e così via).

Particolarità

Per i veicoli con un abbonamento alle mappe:

– se il veicolo circola in un Paese dove la velocità è espressa in un'unità di misura diversa da quella del veicolo, il sistema visualizza il cartello di limite di velocità nell'unità del Paese e la relativa conversione nell'unità utilizzata dal quadro della strumentazione del veicolo;

– nei paesi in cui il limite di velocità si riduce in presenza di pioggia su alcuni tipi di strada, il sistema potrebbe modificare il limite di velocità rilevato dopo alcuni secondi di attivazione dei tergicristalli del parabrezza.

Per i veicoli sprovvisti di abbonamento alle mappe: durante la guida in un Paese in cui le unità di velocità differiscono da quella del proprio veicolo, è possibile selezionare manualmente l'unità di velocità mostrata sul quadro della strumentazione (ad esempio, il passaggio da miglia a chilometri) in modo da visualizzare informazioni accurate ➔ 108.

Nota: il sistema non prende in considerazione le limitazioni eccezionali, come ad esempio quelle applicate nei giorni di picco di inquinamento.

Funzionamento

Spie



63131

3

62336



La funzione visualizza le seguenti spie:

2. Segnali di limite di velocità e segnali di limite di velocità aggiuntivi (velocità

FUNZIONI DI ASSISTENZA ALLA GUIDA AGGIUNTIVE

sulla rampa di uscita con freccia, velocità con un caravan, limite di velocità con durata dell'applicazione e così via)

3. Segnali stradali aggiuntivi (inizio e fine della zona di divieto di sorpasso).

Se il limite di velocità rilevato viene superato, un cerchio lampeggia intorno al segnale stradale (spia **2**) accompagnato, a seconda del veicolo, da un segnale acustico emesso per alcuni secondi per avvisare il conducente. Rimane acceso sul quadro della strumentazione finché la velocità del veicolo supera il limite rilevato.



Abbonamento alle mappe

Il rilevamento dei segnali stradali è associato a un abbonamento alle mappe.

Nota: se non è disponibile una mappa di un Paese, sullo schermo multimediale apparirà un messaggio per informare il conducente e per scaricare le informazioni della mappa relative a tale Paese.

Per gestire l'abbonamento, vedere il libretto d'istruzioni del sistema multimediale.

Se non c'è abbonamento, il sistema si limita a prendere in considerazione i segnali del limite di velocità quando vengono rilevati dalla telecamera.

Il sistema non tiene più in considerazione le informazioni relative alla mappa. La disponibilità del limite di velocità potrebbe risentirne.

Attivazione/disattivazione



Per motivi di sicurezza, eseguire queste operazioni a veicolo fermo.



A seconda del veicolo e dal periodo di tempo trascorso dall'ultimo arresto del motore, l'avviso acustico viene riattivato:

- quando il veicolo viene sbloccato;
- oppure
- quando viene aperta una porta;
- oppure
- quando il motore viene riavviato.

Attivazione, disattivazione dell'avviso acustico di velocità eccessiva con il pulsante 4 "My Safety"

FUNZIONI DI ASSISTENZA ALLA GUIDA AGGIUNTIVE



Gli avvisi acustici possono essere attivati o disattivati dalla modalità "Perso" della funzione "My Safety" → 204.

Se l'avviso acustico è stato disattivato in precedenza con la modalità "Perso":

- **per disattivare l'avviso acustico**, premere due volte il pulsante **4**. La spia del pulsante **4** si spegne;
- **per riattivare l'avviso acustico**, premere una volta il pulsante **4**. La spia del pulsante **4** si accende.

Attivazione, disattivazione dell'avviso acustico di velocità eccessiva dallo schermo multimediale
5

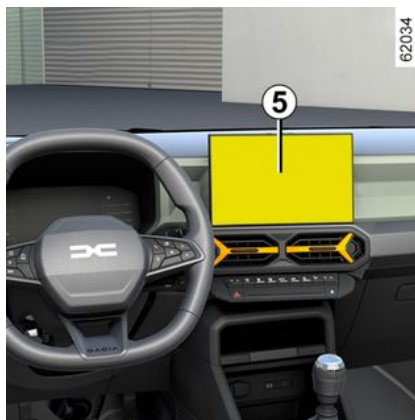

Per attivare o disattivare l'avviso acustico, consultare il libretto di istruzioni del sistema multimediale.

Scegliere "ON" o "OFF".

Attivazione, disattivazione dell'avviso acustico di velocità eccessiva dal computer di bordo
(a seconda del veicolo)



– **A veicolo fermo**, premere il contattore **6** tutte le volte necessarie per vi-

sualizzare la scheda 

oppure

– premere il contattore **6** e premere ripetutamente il comando **7** o **8** per rag-



giungere il menu 

– premere il contattore **9** "OK";
– premere ripetutamente il comando **7**

o **8** per raggiungere il menu 
– quindi premere il contattore **9** "OK";
– premere ripetutamente il comando **7** o **8** per raggiungere il menu "ASS. ALLA GUIDA", quindi premere il contattore **9** "OK";

FUNZIONI DI ASSISTENZA ALLA GUIDA AGGIUNTIVE

- premere ripetutamente il comando **7** o **8** per raggiungere il menu "Avviso velocità", quindi premere il contattore **9** "OK";
- premere nuovamente il contattore **9** "OK" per attivare o disattivare l'avviso sonoro:

-  avviso attivato;
-  avviso disattivato.

Variazione del limite di velocità o della velocità di crociera





Per adattare l'impostazione di controllo del limitatore di velocità, del regolatore di velocità o, a seconda del veicolo, del regolatore di velocità adattivo Stop

and Go al limite di velocità rilevato, premere il contattore **10**.

Temporanea indisponibilità

Se il sistema non è disponibile per motivi legati alla telecamera o ai dati della mappa, sul quadro della strumentazio-

ne viene visualizzato il simbolo  o, a seconda del veicolo, il simbolo

 giallo. Se il problema persiste, rivolgetevi alla Rete del marchio.

Il sistema potrebbe non rilevare il limite di velocità se:

- il parabrezza non è pulito;
- la telecamera è abbagliata dal sole;
- la visibilità è insufficiente (nebbia e così via);
- i segnali stradali sono illeggibili (neve e così via) o nascosti (da un altro veicolo o dagli alberi);
- le informazioni delle mappe non sono aggiornate

Nota: quando la telecamera anteriore è oscurata, il messaggio "Camera anteriore senza visibilità" viene visualizzato sul quadro della strumentazione. Pulire l'area del parabrezza davanti alla telecamera.

anomalie di funzionamento

Quando il sistema rileva un guasto operativo, la spia  o, a seconda

del veicolo, quella  gialla viene visualizzata sul quadro della strumentazione.

In alcuni casi, sono accompagnati dal seguente messaggio:

- « Aiuto alla guida indisponibile » ;
- oppure
- « Camera anteriore controllare » ;
- oppure
- « Aiuto alla guida Controllare ». Rivolgetevi ad un Rappresentante del marchio.

FUNZIONI DI ASSISTENZA ALLA GUIDA AGGIUNTIVE

Avvertenze



Questa funzione fornisce un aiuto supplementare alla guida. Questa funzione non sostituisce in alcun modo la vigilanza e la responsabilità del conducente, che deve mantenere sempre il controllo del veicolo.

Il conducente deve sempre adattare la velocità a seconda del codice della strada e delle condizioni del traffico, indipendentemente dalle indicazioni del sistema.

Il sistema potrebbe non rilevare tutti i segnali di limite di velocità o potrebbe interpretarli in modo errato.

Il conducente non deve ignorare i segnali stradali non rilevati dal sistema e deve dare la priorità al rispetto della segnaletica stradale e del codice della strada.

In caso di scarsa visibilità (nebbia, neve, brina, ecc.), il sistema potrebbe non segnalare al conducente il limite adeguato.

LIMITATORE DI VELOCITÀ

La funzione limitatore di velocità controlla il motore per aiutare il conducente a non superare una velocità di guida prescelta, nota come **limite di velocità**.

La funzione del limitatore di velocità può essere attivata da 0 a 180 km/h.



È possibile collegare il limitatore di velocità alla funzione "Riconoscimento dei segnali stradali" ➔ 232.

Comandi



1 Contattore per attivare e aumentare il limite di velocità (**SET/+**).

2 A seconda del veicolo, interruttore di attivazione del rilevamento segnaletica stradale ➔ 232.

3 Contattore per selezionare/deselezionare i sistemi di assistenza alla guida, a seconda del veicolo:

- regolatore di velocità;
- limitatore di velocità;
- **OFF**.

4 Messa in standby della funzione, con memorizzazione del limite di velocità (**0**).

5 Richiama la velocità di crociera memorizzata (**RES**).

6 Contattore per attivare e diminuire il limite di velocità (**SET/-**).

Quando la modalità "**OFF**" viene selezionata prima di disinserire l'accensione, la funzione "Limitatore di velocità" verrà attivata automaticamente al successivo avviamento del motore.

Guida

Quando un limite di velocità è stato memorizzato ma non è ancora stato raggiunto, la guida è simile a quella di un veicolo non dotato del limitatore di velocità.

Una volta raggiunto tale limite, agendo sul pedale dell'acceleratore non si potrà superare la velocità programmata, tranne nei casi d'emergenza (consultare il paragrafo "Superamento del limite di velocità").

Attivazione

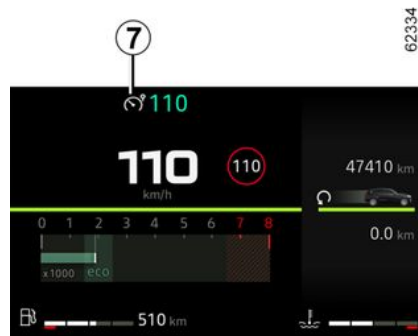

Premere il contattore **3** finché la spia **7** non si accende in grigio sul quadro della strumentazione. Il messaggio "Limitatore ON" viene visualizzato sul quadro della strumentazione accompagnato da trattini per indicare che la funzione del limitatore di velocità è attiva, in attesa di registrare una velocità limitata.

LIMITATORE DI VELOCITÀ

Per memorizzare la velocità corrente, premere il contattore **1 (SET/+)** o **6 (SET/-)**: il limite di velocità sostituisce i trattini e, a seconda del veicolo, la spia **7** si accende in bianco.

La velocità minima registrabile è di 30 km/h.



Attenzione, occorre tenere i piedi vicino ai pedali per essere pronti a intervenire in caso di emergenza.



La funzione limitatore di velocità non agisce in alcun caso sull'impianto freni.



Se il limitatore di velocità non è disponibile (dopo diversi tentativi di attivazione), contattare un rivenditore autorizzato.

Variazione della velocità limitata



Superamento della velocità impostata

È possibile superare la velocità limitata in qualsiasi momento. A tale scopo, premete il pedale dell'acceleratore **con decisione e a fondo** oltre il punto di resistenza.

Durante la fase di superamento, il limite di velocità compare sul quadro della strumentazione.

Successivamente, rilasciare il pedale dell'acceleratore: la funzione limitatore di velocità ritorna non appena si raggiunge una velocità inferiore a quella memorizzata.

Impossibilità per la funzione di mantenere il limite di velocità

Potete variare la velocità limitata agendo (con pressioni successive o continue):

- contattore **1 (SET/+)** per aumentare la velocità;
- contattore **6 (SET/-)** per ridurre la velocità.

Quando si guida in forte discesa, il sistema non è in grado di mantenere il limite di velocità. La velocità memorizzata lampeggia in rosso sul quadro della strumentazione e un segnale acustico viene prodotto a intervalli regolari per informare il conducente della situazione.

Messa in stand-by della funzione

La funzione limitatore di velocità è messa in stand-by quando si preme il contattore **4 (O)**. La velocità limitata viene memorizzata e visualizzata in grigio sul quadro della strumentazione.

Richiamo della velocità limitata

Se una velocità è stata memorizzata, può essere richiamata premendo il contattore **5**.

LIMITATORE DI VELOCITÀ

i Quando il limitatore è in standby, premere il contatore **6** (**SET/-**) o **1** (**SET/+**) per riattivare la funzione senza tenere conto della velocità memorizzata: verrà presa in considerazione la velocità corrente del veicolo.

"Assit. guida disattivata". In tal caso la velocità non è più memorizzata;

i In questo caso, al successivo avviamento del motore, la funzione "Limitatore di velocità" si attiverà e attenderà che venga memorizzato un limite di velocità.

Interruzione della funzione



La funzione limitatore di velocità viene disinserita:

– quando si preme il contatore **3** fino a quando **OFF** sul quadro della strumentazione non compare il messaggio

– si preme il contatore **3** finché sul display non compare la spia . In tal caso, il regolatore di velocità è selezionato e non c'è alcuna velocità memorizzata.

REGOLATORE DI VELOCITÀ

La funzione di regolazione della velocità controlla il motore per aiutare il conducente a mantenere una velocità di guida prescelta, nota come **velocità di crociera**.

La funzione di regolazione della velocità può essere attivata da 30 km/h a 180 km/h.



È possibile collegare la funzione regolatore di velocità alla funzione "Riconoscimento dei segnali stradali" → 232.



La funzione di regolazione della velocità non agisce in nessun caso sull'impianto freni.

Comandi



1 Contattore per attivare e aumentare il limite di velocità (**SET/+**).

2 A seconda del veicolo, interruttore di attivazione del rilevamento segnaletica stradale → 232.

3 Contattore per selezionare/deselezionare i sistemi di assistenza alla guida, a seconda del veicolo:

- regolatore di velocità;
- limitatore di velocità;
- **OFF**.

4 Messa in standby della funzione, con memorizzazione del limite di velocità (**0**).

5 Richiama la velocità di crociera memorizzata (**RES**).

6 Contattore per attivare e diminuire il limite di velocità (**SET/-**).

Attivazione

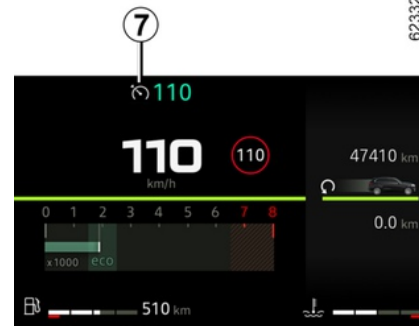

Premere il contattore **3** finché la spia **7** non si accende in grigio sul quadro della strumentazione.

Il messaggio "Regolatore ON" viene visualizzato sul quadro della strumentazione accompagnato da dei trattini per indicare che la funzione regolatore di velocità è attivata e in attesa di memorizzare la velocità di crociera.

REGOLATORE DI VELOCITÀ

Impostazione della regolazione di velocità



Mentre il veicolo si sposta a velocità costante superiore a 30 km/h circa, premere il contattore **6** (**SET/-**) o **1** (**SET/+**): la funzione viene attivata e viene presa in considerazione la velocità corrente.

La velocità di regolazione sostituisce i trattini. Il regolatore di velocità è confermato quando la velocità memorizzata e la spia sono verdi **7**.

Se si prova ad attivare la funzione sotto i 30 km/h, viene visualizzato il messaggio "Veloc non valida" e la funzione resta inattiva.

Guida

Dopo aver registrato la velocità di regolazione e dopo aver attivato la regolazione, sarà possibile rilasciare il piede dall'acceleratore.



Attenzione, occorre tenere i piedi vicino ai pedali per essere pronti a intervenire in caso di emergenza.

Variazione della velocità di regolazione

La velocità di crociera può essere modificata ripetutamente premendo il:

- contattore **6** (**SET/-**) per ridurre la velocità;
- contattore **1** (**SET/+**) per aumentare la velocità.

Nota: tenere premuto uno dei contatti per modificare la velocità in incrementi successivi

Superamento della velocità regolata

In qualsiasi momento è possibile superare la velocità di regolazione premendo il pedale dell'acceleratore.

Nella fase in cui la velocità del veicolo è superiore a quella impostata, l'indicazione della velocità lampeggia sul quadro della strumentazione.

Poi, rilasciate il pedale dell'acceleratore: dopo alcuni secondi, il vostro veicolo riprende automaticamente la velocità di regolazione iniziale.



Se il regolatore di velocità non è più disponibile (dopo diversi tentativi di attivazione), rivolgersi a un rappresentante del marchio.

REGOLATORE DI VELOCITÀ

Messa in stand-by della funzione



La funzione può essere sospesa:

- il contattore **4 (O)**;
- sul pedale del freno;
- quando si preme il pedale della frizione per un periodo prolungato o se il veicolo è dotato di cambio manuale ed è in posizione di folle prolungata
- spostamento in posizione di folle su veicoli dotati di cambio automatico.

La velocità di regolazione viene memorizzata e visualizzata in grigio sul quadro della strumentazione.

Richiamo della velocità di regolazione

Se è memorizzata una velocità, è possibile richiamarla, dopo essersi assicurati che le condizioni di circolazione siano adatte (traffico, stato del fondo stradale, condizioni atmosferiche...). Premere il contattore **5 (RES)** se la velocità del veicolo è superiore a 30 km/h.

Quando la velocità è memorizzata, l'attivazione del regolatore di velocità è confermata dalla visualizzazione in verde della velocità di crociera e, a seconda del veicolo, si accende la spia **7**.

Nota: se la velocità precedentemente registrata è molto più elevata della velocità corrente, il veicolo accelererà fortemente fino a questo limite.

Con il regolatore di velocità è in stand-by, premere il contattore **6 (SET/-)** o **1 (SET/+)** per riattivare la funzione senza tenere conto della velocità memorizzata: viene presa in considerazione la velocità a cui procede il veicolo.

Interruzione della funzione

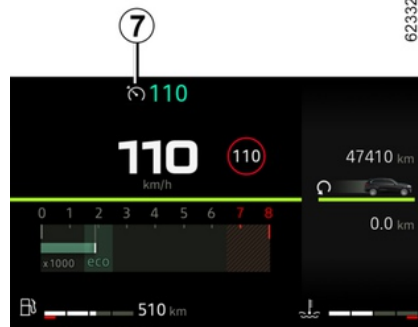

La funzione di regolazione della velocità viene interrotta:

- se si preme il contattore **3** finché sul quadro della strumentazione non compare il messaggio "Assit. guida disattivata". In questo caso la velocità non è memorizzata;
- si preme il contattore **3** finché sul di-

splay non compare la spia . In tal caso, il limitatore di velocità è selezionato e non c'è alcuna velocità memorizzata.

La spia **7** si spegne sul quadro della strumentazione per confermare che la funzione è stata disattivata.

REGOLATORE DI VELOCITÀ ADATTIVO STOP AND GO

In base alle informazioni ricevute da una telecamera, la funzione Regolatore di velocità adattivo Stop and Go consente di mantenere la velocità selezionata, detta anche velocità di crociera, mantenendo la distanza di sicurezza dal veicolo che precede sulla stessa corsia.

A seconda del veicolo, quando viene attivata la funzione "Rilevamento segnalatica stradale" → 232, il sistema può adattare la velocità del veicolo in base ai segnali di limite di velocità riconosciuti dalla telecamera.

Se il veicolo che precede si ferma, la funzione Regolatore di velocità adattivo Stop and Go potrebbe arrestare il veicolo completamente prima di partire nuovamente.

Il sistema gestisce l'accelerazione e la decelerazione del veicolo attraverso il motore e l'impianto freni.

La portata massima del sistema è di circa 140 metri. Ciò può variare in base alle condizioni stradali (rilievo del suolo, condizioni meteorologiche e così via)

La funzione Regolatore di velocità adattivo Stop and Go può essere attivata da 0 km/h a 160 km/h.

La funzione è indicata dal simbolo



Nota:

- il conducente deve osservare il limite di velocità massimo e delle distanze di sicurezza secondo le norme applicabili del Paese in cui guida;
- il regolatore di velocità adattivo Stop and Go può frenare il veicolo fino a una terzo della capacità di frenata. A seconda della situazione, il conducente potrebbe dover frenare più forte.



La funzione Regolatore di velocità adattivo Stop and Go non attiva una frenata di emergenza e la sua capacità di frenata è limitata.



Questa funzione fornisce un aiuto supplementare alla guida.

Non può in nessun modo sostituire l'osservazione dei limiti di velocità e delle distanze di sicurezza, né la vigilanza, né la responsabilità del conducente. Il conducente deve controllare sempre il veicolo.

Il conducente deve sempre adattare la velocità a seconda dell'ambiente e delle condizioni del traffico.

Usare la funzione Regolatore di velocità adattivo fuori dai centri abitati, su strade ampie con linee visibili.

Il regolatore di velocità potrebbe presentare un funzionamento limitato su strade molto tortuose o sdruciolevoli (ghiaccio, aquaplaning, ghiaia) e quando le condizioni meteorologiche sono sfavorevoli (nebbia, pioggia, raffiche di vento e così via).

Rischio di incidente.

REGOLATORE DI VELOCITÀ ADATTIVO STOP AND GO

Posizione della telecamera 1



Accertatevi che il parabrezza non sia oscurato (da sporcizia, fango, neve, condensa e così via).

Comandi



2 Contattore per attivare e diminuire il limite di velocità (**SET/-**).

3 Contattore per attivare e aumentare il limite di velocità (**SET/+**).

4 A seconda del veicolo, attivare il rilevamento del limite di velocità → **232**.

5 Mettere la funzione in standby (e memorizzare la velocità di crociera memorizzata) (**0**).

6 Contattore per selezionare/deselezionare i sistemi di assistenza alla guida, a seconda del veicolo:

– la funzione Regolatore di velocità

adattivo Stop and Go ;

– limitatore di velocità;

– **OFF**.

7 Regolazione della distanza di sicurezza.

8 Richiama la velocità di crociera memorizzata (**RES**).

 A seconda del veicolo, è possibile collegare la funzione regolatore di velocità a quella "Rilevamento segnaletica stradale" → **232** premendo il pulsante **4**.

Visualizzazioni

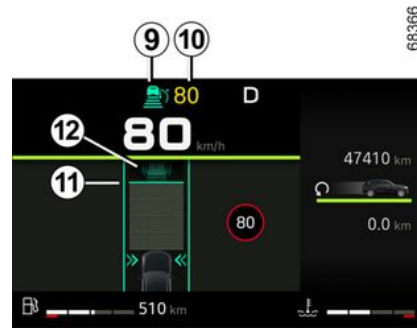

REGOLATORE DI VELOCITÀ ADATTIVO STOP AND GO

9. Spia del regolatore di velocità adattivo.

10. Velocità di regolazione memorizzata.

11. Distanza di sicurezza memorizzata

12. Veicolo che precede.



La telecamera deve restare pulita e non deve essere manomessa per garantire il buon funzionamento del sistema.

Attivazione

Premere il contattore **6** tutte le volte necessarie per selezionare il regolatore di velocità adattivo Stop and Go.

La spia **9**  si accende in grigio e sul quadro della strumentazione viene visualizzato il messaggio "Cruise Control Adattivo select", accompagnato da trattini per indicare che tale funzione è attiva e in attesa di memorizzare una velocità di crociera.

Questa funzione non può essere attivata quando:

- il freno di stazionamento è inserito;
 - la funzione Park Assist è già attivata
- ➔ **257**.

Sul quadro della strumentazione viene visualizzato il messaggio "Regol. adattivo indisponibile".

Impostazione della regolazione di velocità

Con il veicolo è fermo o che si muove a una velocità costante, premere il contattore **3 (SET/+)** o **2 (SET/-)** per attivare la funzione e memorizzare la velocità corrente.

La velocità di crociera minima è di 30 km/h km/h.

La velocità di regolazione **10** sostituisce i trattini e la regolazione viene confermata dalla visualizzazione della velocità di regolazione in verde e dalla

spia **9** .

Se si tenta di attivare la funzione a una velocità superiore ai 160 km/h, viene visualizzato il messaggio "Veloc non valida" e la funzione resta disattivata.

Dopo aver memorizzato la velocità di regolazione e dopo aver attivato la regolazione, potete rilasciare il piede dall'acceleratore.

Note: se la velocità del veicolo è inferiore a 30 km/h, la funzione utilizza una velocità di regolazione predefinita di 30 km/h. Il veicolo accelererà fino al raggiungimento della velocità di regolazione memorizzata.



Importante: mantenere i piedi vicini ai pedali in qualsiasi momento in caso di qualsiasi evento.

Attivazione del regolatore di velocità con riconoscimento segnali di limite di velocità

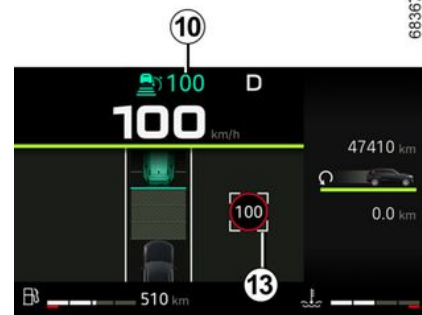

Se il veicolo è dotato della funzione "Rilevamento segnaletica stradale" ➔ **232**, premere il contattore **4** per adattare la velocità del veicolo ai limiti di velocità **13** rilevati dalla telecamera.

Al passaggio del segnale, la velocità di crociera **10** adotta il valore della velocità rilevata **13**.

REGOLATORE DI VELOCITÀ ADATTIVO STOP AND GO

Il conducente deve sempre prestare attenzione alla velocità applicata dal sistema, poiché resta comunque responsabile della velocità del veicolo.

Attivazione del controllo relativo alla distanza di sicurezza

Non appena il regolatore di velocità viene attivato, la distanza di sicurezza predefinita **11** viene visualizzata in verde sul quadro della strumentazione.

La seguente impostazione della distanza viene memorizzata dal sistema tra ogni attivazione del regolatore di velocità adattivo e per il successivo ciclo di avvio del veicolo.

Se il sistema rileva un veicolo in una corsia, la sagoma di un veicolo **12** viene visualizzata sotto la sagoma per la distanza **11** sul quadro della strumentazione.

Il veicolo adatta la velocità a quella del veicolo precedente e, se necessario, frena (le luci di stop si accendono) al fine di mantenere la distanza visualizzata sul quadro della strumentazione.

Nota: le dimensioni della sagoma **12** variano a seconda della distanza che separa il veicolo dal precedente. Più grande è la sagoma, più vicino è il veicolo che precede.

Impostazione della velocità regolata

È possibile variare la velocità premendo ripetutamente (piccoli incrementi) o tenendo premuto (grandi incrementi) il contattore **2** o **3**:

- contattore (**SET/-**) **2** per diminuire la velocità;
- contattore (**SET/+**) **3** per aumentare la velocità.

Regolazione della distanza di sicurezza



È possibile variare la distanza di sicurezza dal veicolo che precede premendo il contattore **7** ripetutamente.

La sagoma per la distanza orizzontale sul quadro della strumentazione indica le varie distanze di sicurezza disponibili:

- sagoma per la distanza **A**: lunga distanza (corrispondente a circa 2,4 secondi);
- sagoma per la distanza **B**: distanza intermedia 2 (corrispondente a circa due secondi);
- sagoma per la distanza **C**: distanza intermedia 1 (corrispondente a circa 1,6 secondi);
- sagoma per la distanza **D**: distanza breve (corrispondente a circa 1,2 secondi).

La sagoma per la distanza selezionata viene visualizzata in verde sul quadro della strumentazione.

Le altre sagome rimangono visualizzate in grigio.

Nota: la distanza deve essere selezionata in base al livello di traffico, alla legislazione locale e alle condizioni meteorologiche.

REGOLATORE DI VELOCITÀ ADATTIVO STOP AND GO



La seguente impostazione della distanza viene memorizzata dal sistema tra ogni attivazione del regolatore di velocità adattivo Stop and Go e per il successivo ciclo di avvio del veicolo.

Superamento della velocità regolata

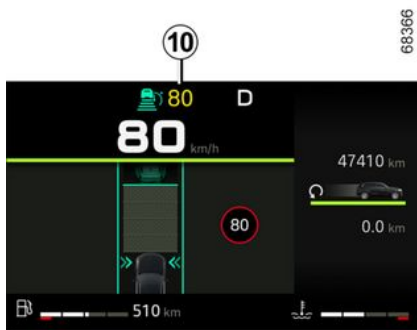

In qualsiasi momento è possibile superare la velocità di regolazione premendo il pedale dell'acceleratore.

Se viene superata, la velocità di regolazione **10** viene visualizzata in rosso.

La sagoma per la distanza lampeggia se la distanza tra il proprio veicolo e il veicolo che precede è inferiore alla distanza di sicurezza selezionata: la funzione di "controllo relativo alla distanza di sicurezza" non è più attiva.

Successivamente, rilasciare il pedale dell'acceleratore: il regolatore di velocità e il controllo relativo alla distanza di sicurezza riprenderanno automaticamente le istruzioni relative alla distanza e alla velocità selezionate in precedenza.

Manovra di sorpasso

Se si desidera superare il veicolo che precede, l'attivazione dell'indicatore di direzione annulla temporaneamente il comando relativo alla distanza di sicurezza e consente una velocità di accelerazione sufficiente per completare il sorpasso.

Stop and Start

Se il veicolo che precede rallenta, il sistema adatta la propria velocità per fermare completamente il veicolo, se necessario (ad esempio, in condizioni di traffico). Il veicolo si arresta a pochi metri dal veicolo che lo precede. La funzione Stop and Start può mettere il motore in standby ➔ 157.

Quando il veicolo che precede si muove nuovamente:

- se la fermata non supera i trenta secondi circa, il veicolo riprende la marcia automaticamente senza nessuna azione da parte del conducente;

Nota: il conducente deve essere sempre pronto per incidenti improvvisi durante la guida, poiché resta responsabile del controllo del veicolo: se il sistema rileva un pedone nell'area circostante il veicolo, la ripartenza automatica sarà bloccata fino alla fermata successiva;

- se la fermata supera i trenta secondi circa, è necessario spingere il pedale dell'acceleratore o premere il contatto **8 (RES)** affinché il veicolo si riavvii di nuovo. Il messaggio di conferma "Premere RES o accelerare per riattivare il regolatore" viene visualizzato sul quadro della strumentazione.

Se la fermata è superiore ai tre minuti, il freno di stazionamento assistito viene attivato automaticamente e la funzione Regolatore di velocità adattivo Stop and Go è disattivata.

La spia  si spegne per confermare che la funzione è disattivata.

Messa in stand-by della funzione

La funzione può essere sospesa se:

REGOLATORE DI VELOCITÀ ADATTIVO STOP AND GO

- premere il contattore **5 (0)**;
- si spinge il pedale del freno quando il veicolo è in movimento.

La funzione viene disattivata dal sistema se:

- si imposta il cambio su **P, R o N**;
- si sgancia la cintura di sicurezza del conducente;
- si apre una delle parti apribili;
- si preme il pulsante di avviamento/ spegnimento del motore;
- la pendenza è eccessiva;
- la velocità del veicolo è superiore a 170 km/h;
- vengono attivati determinati dispositivi correttivi e di assistenza alla guida (frenata attiva di emergenza, ABS, ESC).

In qualsiasi circostanza, lo stand-by è confermato quando le spie vengono visualizzate in grigio e il messaggio "Regolatore adattivo disconnesso" viene visualizzato sul quadro della strumentazione.



La messa in stand-by o la disattivazione della funzione Regolatore di velocità adattivo Stop and Go non comporta una diminuzione rapida della velocità: occorre infatti frenare premendo il pedale del freno, se necessario.

Uscita dalla modalità di sospensione

- Il freno di stazionamento è inserito.
- La funzione "Frenata attiva di emergenza" attiva la frenata.
- Il sensore è ostruito (è stata rilevata cecità della telecamera).

In base alla velocità di regolazione memorizzata

Se è memorizzata una velocità, è possibile richiamarla, dopo essersi assicurati che le condizioni di circolazione siano adatte (traffico, stato del fondo stradale, condizioni atmosferiche...).

Premere il contattore **8 (RES)** nell'ambito dell'intervallo di velocità valido. Quando si richiama la velocità memorizzata, l'attivazione del regolatore è confermata dalla visualizzazione in verde della velocità stessa.

Nota: se la velocità memorizzata è più elevata della velocità corrente, il veicolo accelererà fino a tale velocità.

In base alla velocità corrente

Con la funzione del regolatore di velocità in standby, premendo il contattore **2 (SET/-)** o **3 (SET/+)** si riattiva la funzione senza tenere conto della velocità memorizzata: viene presa in considerazione la velocità corrente del veicolo.

Allarmi "Prendere il controllo del veicolo"

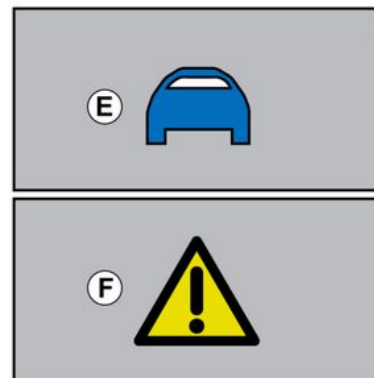

In alcune situazioni (ad esempio, viaggio su un veicolo molto più lento, veicolo che precede che si sposta rapidamente su un'altra corsia e

REGOLATORE DI VELOCITÀ ADATTIVO STOP AND GO

così via) il sistema potrebbe non avere tempo per reagire.

A seconda della situazione, il sistema emette un segnale acustico associato a:

- allarme arancione **E** se la situazione richiede l'attenzione del conducente; oppure
- la spia rossa **F** insieme al messaggio "Frenare", se la situazione richiede l'attenzione immediata del conducente.

In tutte le situazioni, reagire di conseguenza ed eseguire le manovre opportune.

Interruzione della funzione

La funzione "Regolatore di velocità adattivo Stop and Go" viene interrotta quando si preme il contattore **6**.

La spia **9**  si spegne sul quadro della strumentazione per confermare che la funzione non è più attiva.

Temporaneamente non disponibile

La spia grigia **9**  si spegne per confermare che la funzione è stata disattivata automaticamente.

Assicurarsi che l'area della telecamera non sia stata oscurata (da sporcizia,

fango, neve e così via) o soggetta a urti.

Le condizioni in alcune aree geografiche potrebbero disturbare la funzione, ad esempio:

- zone aride, tunnel, ponti lunghi o strade poco utilizzate senza linee di mezzeraia, senza segnali o alberi nelle vicinanze;
- una zona militare o aeroportuale.

È necessario lasciare tali zone affinché tale funzione sia attiva.

In ogni caso, se il messaggio non è cancellato dopo il riavvio del motore, rivolgersi al Rappresentante del marchio.

anomalie di funzionamento

Se viene rilevato un guasto operativo della funzione "Regolatore di velocità adattivo Stop and Go", sul quadro della strumentazione compare il messaggio "Controllo Adaptive Cruise Control" e la funzione "Regolatore di velocità adattivo Stop and Go" viene interrotta.

Se viene rilevato un problema di funzionamento su uno o più componenti del sistema, la funzione "Regolatore di velocità adattivo Stop and Go" viene interrotta.

A seconda del tipo di anomalia, sul quadro della strumentazione viene visualizzato il messaggio:

– Camera anteriore controllare accompagnato, a seconda del veicolo,

dall'accensione della spia  ;
– Veicolo controllare accompagnato, a seconda del veicolo, dall'accensione

della spia  ;
– Camera/radar controllare.

Rivolgetevi ad un Rappresentante del marchio.

Limiti di funzionamento del sistema

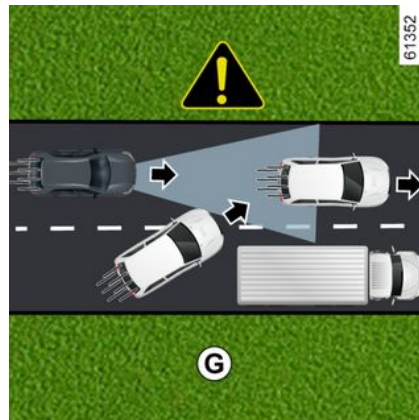

Rilevamento dei veicoli

Il sistema rileva solo i veicoli (automobili, camion, moto) che si spostano nella stessa direzione del veicolo.

REGOLATORE DI VELOCITÀ ADATTIVO STOP AND GO

Un veicolo che si sposta nella stessa corsia (esempio **G**) verrà preso in considerazione dal sistema solo dopo essere entrato nelle aree di rilevamento della telecamera.

Il sistema può attivare frenate brusche o ritardate.



Il sistema non è in grado di rilevare:

- veicoli che arrivano agli incroci: strade secondarie (esempio, **H**);
- veicoli che si muovono sul lato stradale sbagliato o che fanno retromarcia verso il conducente.

 La funzione regolatore di velocità adattivo deve essere utilizzata solo su autostrade o su strade a più corsie (separate da una barriera).

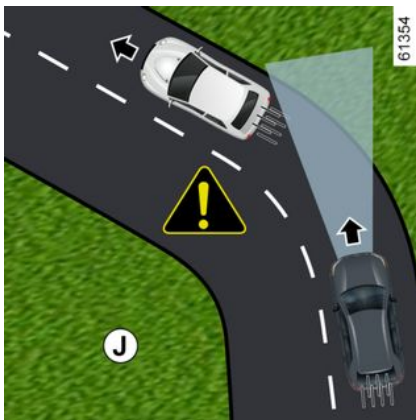

Rilevamento in curva

Quando ci si immette in un incrocio o in una curva, la telecamera potrebbe non essere temporaneamente in grado di rilevare il veicolo che precede (ad esempio **J**).

Il sistema può attivare un'accelerazione.

All'uscita di un raccordo, il rilevamento del veicolo che precede da parte del

sistema può essere interrotto o ritardato.

Il sistema può attivare frenate brusche o ritardate.

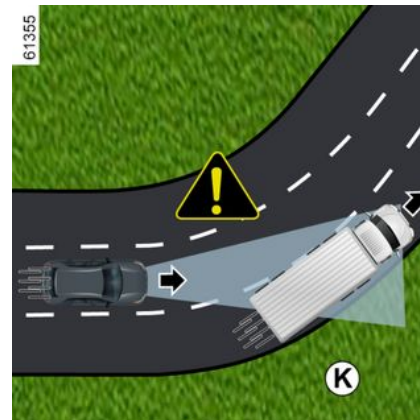

Rilevamento di veicoli in corsie adiacenti

Il sistema può rilevare veicoli che si spostano su una corsia vicina quando:

- si entra in una curva (esempio **K**);
- ci si trova su una strada con corsie strette;
- la velocità del veicolo sulla corsia vicina è inferiore e se nessuno di tali veicoli si trova troppo vicino alla corsia dell'altro.

Il sistema può attivare il rallentamento o la frenata del veicolo incorrettamente.

REGOLATORE DI VELOCITÀ ADATTIVO STOP AND GO

3

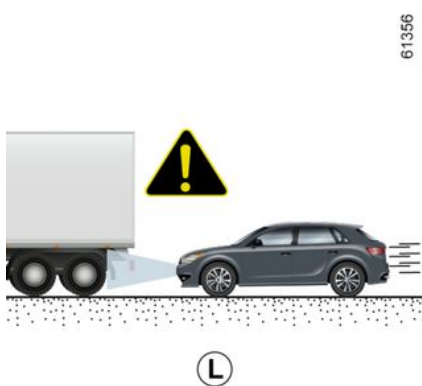

Veicoli nascosti a causa di variazioni di soccorso stradale

Il sistema non registra i veicoli che procedono in salita o in discesa se nascosti dal terreno o quando si trovano al di fuori delle aree di rilevamento della telecamera.

Veicoli al di fuori delle zone di rilevamento delle telecamere

Il sistema reagirà in ritardo o non reagirà affatto se i veicoli rilevati si trovano al di fuori delle aree di rilevamento della telecamera, in particolare nelle situazioni seguenti:

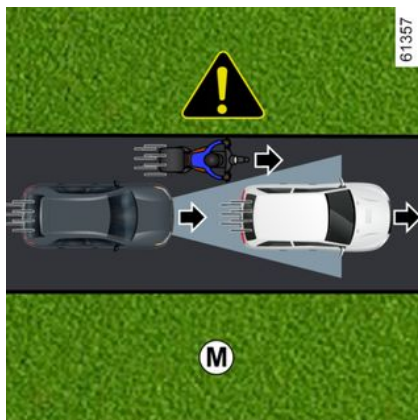

- veicoli che trasportano oggetti lunghi che superano la linea;
- veicoli non sufficientemente centrati nella corsia;
- veicoli stretti molto vicini (ad esempio, **M**).

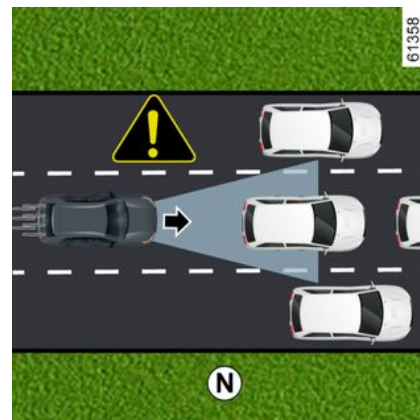

Veicoli fermi e in movimento lento

Quando la velocità supera circa 50 km/h, **il sistema non è in grado di eseguire rilevamenti:**

- veicoli fermi (esempio **N**);
- veicoli che si muovono molto lentamente.

quando la velocità è inferiore a circa 50 km/h, **il sistema potrebbe non reagire o reagire con molto ritardo a:**

- veicoli fermi (esempio **N**);
- veicoli che si muovono molto lentamente;

REGOLATORE DI VELOCITÀ ADATTIVO STOP AND GO

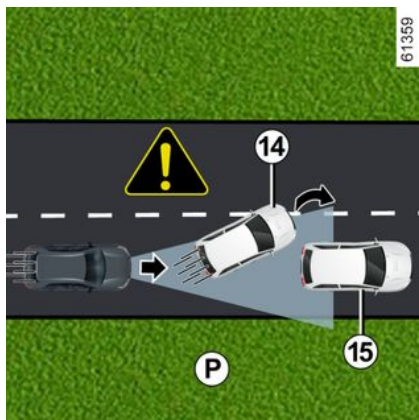

- veicoli che precedono **14** che cambiano corsia o nella rilevazione di un veicolo lento o fermo **15** (esempio **P**);
- veicoli fermi o lenti **16**, quando si cambia corsia (esempio **Q**).

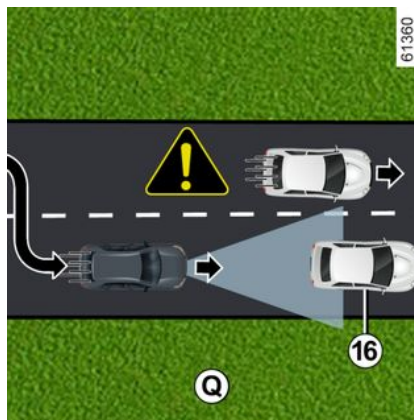

i L'utente deve essere sempre pronto a prendere il controllo del veicolo quando incontra veicoli fermi o che si spostano molto lentamente (ad esempio **N**).

La funzione regolatore di velocità adattivo non attiva una frenata di emergenza e la sua capacità di frenata è limitata.

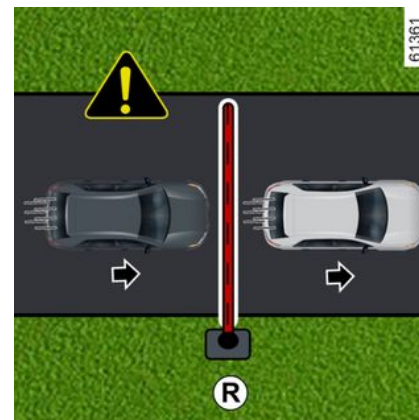

Non rilevamento di ostacoli fissi e oggetti di piccole dimensioni

Il sistema non è in grado di rilevare:

- pedoni, biciclette, scooter, carrelli della spesa, carrelli e così via;
- animali;
- ostacoli fissi (barriere dei caselli, pareti e così via) (ad esempio, **R**).

Questi non vengono presi in considerazione dal sistema.

Non attivano nessun allarme o reazione da parte del sistema.

REGOLATORE DI VELOCITÀ ADATTIVO STOP AND GO

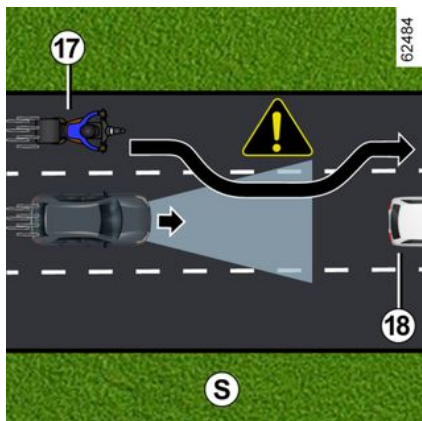

Rilevamento di veicoli che entrano nella corsia ad alta velocità

Se il veicolo viene superato da un altro veicolo che procede a velocità sostenuta **17** (motocicletta, auto e così via) e che si trova temporaneamente tra quello del conducente e quello che precede **18**, **il sistema potrebbe accelerare, rallentare o frenare in modo imprevisto.**

REGOLATORE DI VELOCITÀ ADATTIVO STOP AND GO

Attenzione



Questa funzione fornisce un aiuto supplementare alla guida. Non può in nessun modo sostituire l'osservazione dei limiti di velocità e delle distanze di sicurezza, né la vigilanza, né la responsabilità del conducente.

Il conducente deve controllare sempre il veicolo.

Il conducente deve sempre adattare la velocità a seconda dell'ambiente e delle condizioni del traffico, indipendentemente dalle indicazioni del sistema. Ad eccezione delle linee che delimitano le corsie, gli indicatori di traffico (semafori, cartelli, attraversamenti pedonali e così via) non sono riconosciuti dal sistema. Questi non attivano alcun allarme o reazione da parte del sistema.

Il sistema non deve essere assimilato in nessun caso a un sensore di ostacolo o a un sistema anti-urto.

La funzione regolatore di velocità adattivo deve essere utilizzata solo su autostrade o su strade a più corsie (separate da una barriera).

Interventi/riparazioni del sistema

- In caso di urto, l'allineamento della telecamera può alterarsi, con possibili conseguenze sul funzionamento. Disattivare il sistema e consultare una rappresentante del marchio.
- Ogni intervento nella zona in cui si trova la telecamera (riparazione, sostituzione, modifiche parabrezza e così via) deve essere effettuato da un professionista qualificato.

Solo la Rete del marchio è abilitata a intervenire sul sistema.

Inibizione della funzione

È necessario disattivare la funzione se:

- Il veicolo circola su una strada tortuosa;
- il veicolo viene trainato (riparazione);
- il veicolo sta trainando un rimorchio o un caravan;
- Il veicolo arriva a un casello, un'area con lavori in corso o a un restringimento di corsia;
- il veicolo viaggia in forte pendenza;
- la visibilità è scarsa (sole abbagliante, nebbia e così via);
- il veicolo viaggia su una superficie stradale sdruciolevole (pioggia, neve, ghiaia e così via);
- le condizioni meteorologiche sono scarse (pioggia, neve, venti laterali e così via);
- l'area della telecamera è stata danneggiata (ad esempio, all'interno o all'esterno del parabrezza);

REGOLATORE DI VELOCITÀ ADATTIVO STOP AND GO

– il parabrezza è rotto o distorto.

Se il sistema funziona in modo anomalo, disattivarlo e rivolgersi ad un rappresentante del marchio.

3



Interferenze sul sistema

Alcune condizioni possono interferire o danneggiare il funzionamento del sistema, come:

- parabrezza oscurato (da sporcizia, ghiaccio, neve e così via);
- condizioni meteorologiche avverse (neve, pioggia forte, grandine e così via);
- scarsa visibilità (notte, nebbia e così via);
- scarso contrasto tra il veicolo che precede e l'area circostante (ad esempio, veicolo bianco veicolo in una zona innevata e così via);
- abbagliamento (sole abbagliante, luci di veicoli provenienti in direzione opposta e così via);
- strada stretta, tortuosa o irregolare (curve strette e così via);
- veicolo più lento con differenza significativa di velocità;
- utilizzo di tappetini non adatti al veicolo. Sul lato conducente, utilizzate esclusivamente tappetini adatti al veicolo, in grado di agganciarsi agli elementi preinstallati, e verificatene periodicamente il fissaggio. Non sovrapponetene più tappetini. **Rischio di incastro dei pedali.**

In questi casi, il sistema potrebbe intervenire in modo non corretto.

Rischio di frenata o accelerazione indesiderata.

Molte situazioni non previste potrebbero influire sul corretto funzionamento del sistema. Alcuni oggetti o veicoli che possono essere visualizzati nell'area di rilevamento della telecamera o del radar potrebbero essere interpretati in maniera non corretta dal sistema, comportando accelerazioni o frenate non appropriate.

È sempre necessario essere attenti ad eventi improvvisi che potrebbero verificarsi durante la guida. Mantenere sempre il veicolo sotto controllo mantenendo i piedi vicino ai pedali, in modo da poter agire in caso di qualsiasi evento.

PARCHEGGIO ASSISTITO

Parcheggio assistito

Introduzione

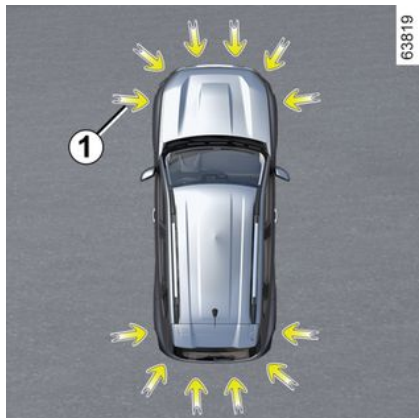

I sensori a ultrasuoni, indicati dalle frecce **1**, sono montati nei paraurti per rilevare gli ostacoli in prossimità del veicolo.

La funzione avvisa il conducente tramite segnali acustici e un display che rappresenta l'area in cui è stato rilevato l'ostacolo.

A seconda dell'equipaggiamento, il sistema rileva gli ostacoli dietro, davanti e sui lati del veicolo.

Il sistema di parcheggio assistito si attiva solo quando il veicolo viaggia ad una velocità inferiore a circa 10 km/h.

La funzione non tiene conto di sistemi di traino o di trasporto non riconosciuti dal sistema.



Questa funzione fornisce un aiuto supplementare alla guida.

Tuttavia non esime in nessun caso dalla vigilanza di guida normale e dalle responsabilità in caso di incidente mentre si effettua la retromarcia.

Il conducente deve essere sempre pronto ad affrontare situazioni improvvise che possono verificarsi nella circolazione stradale. Prima di iniziare la manovra, verificate in particolare la presenza di ostacoli mobili (come un bambino, un animale, una bicicletta, una pietra, un palo, ecc.) o di oggetti nell'angolo morto troppo piccoli per essere rilevati.



In caso di urto sulla parte inferiore del veicolo durante una manovra (esempio: urto con un paracarro, un marciapiede rialzato o qualsiasi altro arredo urbano) potrebbe essere possibile danneggiare il veicolo (ad esempio: deformazione di un asse). Per evitare qualsiasi rischio di incidente, fate controllare il vostro veicolo dalla Rete del marchio.

Posizione dei sensori a ultrasuoni **1**

Accertarsi che l'area circostante i sensori a ultrasuoni indicati dalle frecce **1** non sia oscurata (da sporcizia, fango, neve o da una targa fissata non correttamente e così via), non presenti segni di urto, non sia stata modificata (anche con la verniciatura) e non sia ostruita da eventuali accessori montati nella parte posteriore e/o, a seconda del veicolo, nella parte anteriore o sui lati del veicolo.

PARCHEGGIO ASSISTITO

Funzionamento

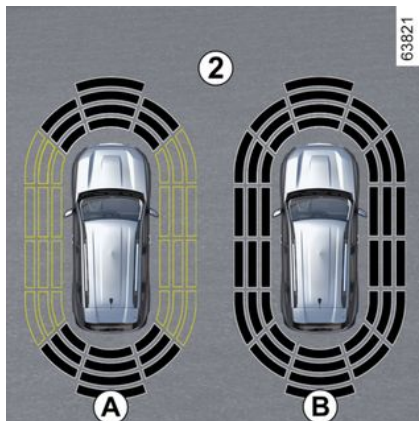

La schermata **2** mostra l'ambiente circostante il veicolo insieme ai segnali acustici.

A seconda dell'equipaggiamento, potrebbe essere necessario percorrere alcuni metri prima che venga attivato il rilevamento laterale.

Quando tutte le zone presentano uno sfondo grigio, significa che l'intero profilo del veicolo è sorvegliato:

- display **A**: analisi dell'ambiente circostante del veicolo in corso;
- display **B**: analisi dell'ambiente circostante del veicolo completata.

Rilevamento degli ostacoli

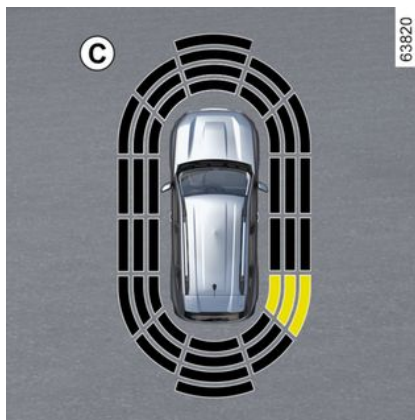

Il sistema è in grado di rilevare la maggior parte degli ostacoli presenti vicino alla parte posteriore e, a seconda dell'allestimento, vicino alla parte anteriore e ai lati del veicolo.

La frequenza del segnale acustico aumenta man mano che il veicolo si avvicina all'ostacolo, fino a diventare un segnale acustico costante a circa 20 cm nel caso di ostacolo rilevato sui lati e a circa 30 cm nel caso di un ostacolo rilevato nella parte anteriore o posteriore.

Viene visualizzata l'area in cui è stato rilevato l'ostacolo (display **C**). A seconda del veicolo, l'area viene visualizzata in verde, arancione (o giallo, a seconda del veicolo) oppure rosso, a secon-

da della vicinanza dell'ostacolo rilevato.

i In caso di modifica della traiettoria durante una manovra, il rischio di urto contro un ostacolo potrebbe essere segnalato tardivamente.

Caso particolare di ostacoli rilevati sul lato

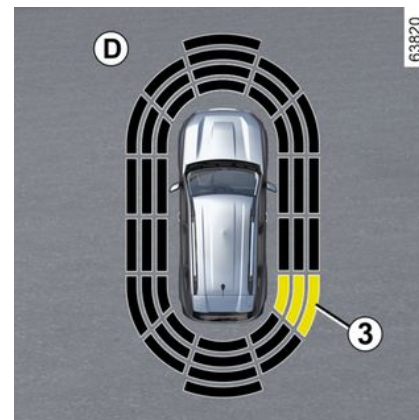

Secondo l'orientamento delle ruote, il sistema determina la traiettoria del veicolo e segnala l'eventuale rischio di urto contro un ostacolo **3** situato su un lato del veicolo.

PARCHEGGIO ASSISTITO

Quando viene rilevato un ostacolo su un lato:

- se c'è un rischio di urto, vengono emessi segnali acustici con una frequenza sempre più elevata all'approssimarsi dell'ostacolo, fino a divenire continua. Viene visualizzata l'area in cui è stato rilevato l'ostacolo **3** (display **D**);
- se non c'è alcun rischio di urto, non sarà emesso alcun segnale all'approssimarsi dell'ostacolo. A seconda del veicolo, l'area in cui è stato rilevato l'ostacolo **3** viene visualizzata con un tratteggio.



In caso di modifica della traiettoria durante una manovra, il rischio di urto contro un ostacolo potrebbe essere segnalato tardivamente.

Attivazione/disattivazione

Veicoli dotati di schermo multimediale **4**



Dal mondo "VEICOLO" sullo schermo multimediale **4**, premere il menu "Assistenza al parcheggio".

Attivare o disattivare le aree dotate di rilevatori a ultrasuoni.

Per maggiori informazioni, consultate il libretto dell'equipaggiamento multimediale.

Nota: a seconda del veicolo, la zona di rilevamento "posteriore" non può essere disattivata.

Attivazione, disattivazione del sistema dal calcolatore di bordo **5**

(a seconda del veicolo)



Veicolo fermo:

- **A veicolo fermo**, premere il contatore **6** tutte le volte necessarie per vi-

sualizzare la scheda ;

oppure

- premere il contatore **6** e premere ripetutamente il comando **7** o **8** per rag-

giungere il menu ;

- premere il contatore **9** "OK";
- premere ripetutamente il comando **7**

o **8** per raggiungere il menu ,

quindi premere il contatore **9** "OK";

- premere ripetutamente il comando **7** o **8** per raggiungere il menu "ASS. AL-

PARCHEGGIO ASSISTITO

LA GUIDA", quindi premere il contattore **9 "OK"**;

– premere ripetutamente il comando **7** o **8** per raggiungere il menu "Parcheggio", quindi premere il contattore **9 "OK"**;

– premere nuovamente il contattore **9 "OK"** per attivare o disattivare la funzione:

– funzione attivata;

– funzione disattivata.

Nota: a seconda del veicolo, la zona di rilevamento posteriore non può essere disattivata.

Disattivazione automatica della funzione di parcheggio assistito

Il sistema si disattiva:

– quando la velocità del veicolo è superiore a 10 km/h circa;

– a seconda del veicolo, quando il veicolo è fermo per oltre cinque secondi circa e si rileva un ostacolo (ad esempio in caso di ingorgo e così via);

– se in posizione **N** o **P**;

– quando viene rilevata un'anomalia di funzionamento.

Nota: a seconda del veicolo, se il veicolo è dotato di un gancio di traino non riconosciuto dal sistema, viene disattivata solo la funzione Park Assist posteriore.

Regolazioni



Per motivi di sicurezza, eseguire queste operazioni a veicolo fermo.



Ad ogni avviamento del veicolo, la funzione riprende lo stato di attivazione salvato l'ultima volta che è stato spento il motore.

Regolazione delle impostazioni dallo schermo multimediale 4



A veicolo fermo, dal mondo "Veicolo" sullo schermo multimediale **4**, premere il menu "Assistenza al parcheggio".

Per maggiori informazioni, consultate il libretto dell'equipaggiamento multimediale.

Impostazioni dal calcolatore di bordo 5

(a seconda del veicolo)



– **A veicolo fermo**, premere il contattore **6** tutte le volte necessarie per vi-

sualizzare la scheda  ;
oppure

PARCHEGGIO ASSISTITO

– premere il contattore **6** e premere ripetutamente il comando **7** o **8** per rag-

giungere il menu ;

– premere il contattore **9** "OK";

– premere ripetutamente il comando **7**

o **8** per raggiungere il menu ,

quindi premere il contattore **9** "OK";

– premere ripetutamente il comando **7** o **8** per raggiungere il menu "ASS. ALLA GUIDA", quindi premere il contattore **9** "OK";

– premere ripetutamente il comando **7** o **8** per raggiungere il menu "Parcheggio", quindi premere nuovamente il contattore **9** "OK";

Disattivazione del suono del sistema

(a seconda del veicolo)

Attivate o disattivate il suono del parcheggio assistito.

Nota: se si disattiva l'audio, quando ci si avvicina a un ostacolo si verrà avvisati solo dal display.

Volume acustico del parcheggio assistito

Regolare il volume del Park Assist utilizzando la relativa barra di regolazione.



Ad ogni avviamento del veicolo, la funzione riprende lo stato di attivazione salvato l'ultima volta che è stato spento il motore.

Casi particolari

È possibile disattivare manualmente gli avvisi sonori o, a seconda del veicolo, la zona di rilevamento interessata nei seguenti casi:

- un sistema di traino, un dispositivo di carico o un rimorchio non riconosciuto dal sistema è presente davanti ai sensori a ultrasuoni;
- i sensori a ultrasuoni sono danneggiati.

Nota: se l'audio è disattivato, i display continueranno ad avvisare in modo imprevedibile.

anomalie di funzionamento

Quando il sistema rileva un malfunzionamento: quando la retromarcia è inserita viene emesso un segnale acustico che avvisa per circa tre secondi, accompagnato dal messaggio "Sensori parcheggio controllare" sul quadro della strumentazione oppure il sistema non emette alcun segnale acustico o display quando la retromarcia è inserita.

Controllate che i sensori a ultrasuoni siano puliti. Se il problema persiste, rivolgersi a una concessionaria autorizzata.



Quando il veicolo viaggia a una velocità inferiore a circa 10 km/h, alcune fonti di rumore (moto, camion, martello pneumatico e così via) possono attivare i segnali acustici del parcheggio assistito.

Raccomandazioni



Interventi/riparazioni del sistema

- In caso di urto, l'allineamento dei sensori a ultrasuoni può essere modificato, con possibili conseguenze sul funzionamento. Disattivate la funzione e consultate un Rappresentante del marchio.
- Ogni intervento nella zona in cui si trovano i sensori a ultrasuoni (riparazione, sostituzione e così via) deve essere effettuato da un professionista qualificato.

Solo la Rete del marchio è abilitata a intervenire sul sistema.

Interferenze sul sistema

Alcune condizioni possono interferire o compromettere il funzionamento del sistema, come ad esempio:

- condizioni meteorologiche avverse (pioggia, neve, grandine, ghiaccio e così via);
- alcune tipologie di rumore (motocicletta, camion, martello pneumatico, ecc.);
- montaggio di un pomello o gancio di traino non compatibile.

Rischio di falsi allarmi o assenza di allarmi

Se il sistema si comporta in modo anomalo, rivolgersi ad un rappresentante del marchio.

Limiti di funzionamento del sistema

- Per garantire il buon funzionamento del sistema, le zone di rilevamento a ultrasuoni devono restare pulite e non devono essere manomesse.
- Piccoli oggetti che si spostano vicino al veicolo (moto, biciclette, pedoni e così via) potrebbero non essere riconosciuti dal sistema.
- Il sistema potrebbe non rilevare ostacoli troppo vicini al veicolo.
- Il sistema non fornisce un avviso quando altri ostacoli o veicoli viaggiano a una velocità notevolmente diversa.
- Quando si verifica un cambio di traiettoria durante una manovra, il sistema potrebbe segnalare gli ostacoli con ritardo

PARCHEGGIO ASSISTITO

Telecamera di retromarcia

Funzionamento



All'innesto della retromarcia, la telecamera **1** situata sul retro del veicolo consente di visualizzare lo spazio dietro il veicolo sul display multimediale **2** accompagnato da tre linee guida **3**, **4** o **5** (fisse, mobili o rimorchio).



Questo sistema utilizza diverse sagome per il suo funzionamento (mobile per la traiettoria, fissa per la distanza). Quando la zona rossa viene raggiunta, aiutatevi con la rappresentazione del paraurti per fermarvi in modo preciso.

Nota: abbiate cura di verificare che la telecamera di retromarcia non sia coperta (sporcizia, fango, neve, condensa, ecc.).

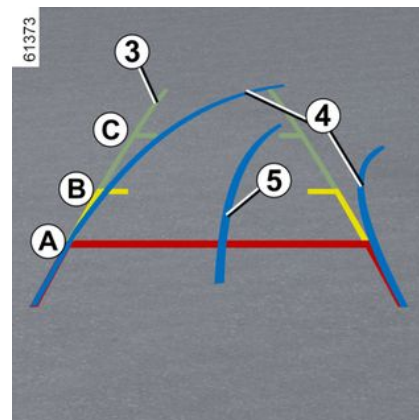

Linee guida fisse **3**

La sagoma fissa include dei riferimenti colorati **A**, **B** e **C** che indicano la distanza dietro il veicolo:

- **A** (rosso) a circa 30 centimetri dal veicolo;
- **B** (giallo) a circa 70 centimetri dal veicolo;
- **C** (verde) a circa 150 centimetri dal veicolo.

Questa sagoma resta fissa e indica la traiettoria del veicolo se le ruote sono allineate.

Linee guida mobili **4**

Compaiono in blu sullo schermo multimediale **2**. Indica la traiettoria del veicolo in funzione della posizione del volante.

PARCHEGGIO ASSISTITO

Linee guida rimorchio 5

Compaiono in blu sullo schermo multimediale **2**. Indica la traiettoria della barra di traino rimorchio in funzione della posizione del volante. Consente al conducente di posizionare la barra di traino il più vicino possibile alla testa di traino del rimorchio.

« Vista del rimorchio »

In marcia avanti, se è collegato un rimorchio, premere il menu "Videocamera" nel mondo "Veicolo" sulla schermata multimediale **2** per attivare la telecamera **1** per trasmettere una vista dell'ambiente circostante posteriore per circa 30 secondi.

Impostazioni



Dallo schermo multimediale **2**, quando si inserisce la retromarcia, premete il pulsante "Impostazioni" per aggiungere o rimuovere le linee guida e regolare le impostazioni dell'immagine della telecamera (luminosità, contrasto e così via).

Per maggiori informazioni, consultate il libretto dell'equipaggiamento multimediale.



Assicuratevi che la telecamera non sia oscurata da sporcizia, fango, condensa neve ecc.).

Funzione " Zoom auto "

Se viene rilevato un ostacolo dietro il veicolo, la funzione "Zoom auto" cambia la visualizzazione corrente in una vista posteriore dall'alto.

Per attivare/disattivare la funzione "Zoom auto", consultate il libretto d'istruzioni multimediale.



Lo schermo visualizza un'immagine invertita, come in un retrovisore.

Le sagome sono una rappresentazione proiettata su una superficie piana. Queste informazioni non devono essere prese in considerazione se sovrapposte a un oggetto verticale oppure a terra. Gli oggetti che compaiono sul bordo dello schermo possono essere deformati.

In caso di luminosità troppo forte (neve, veicolo al sole ecc.), la visione della telecamera potrebbe essere disturbata.

Se il bagagliaio è aperto o chiuso in modo errato, compare il messaggio "Portellone aperto".

Disattivazione del sistema

Il sistema potrebbe disattivarsi:

- se il veicolo procede ad una velocità superiore a 20 km/h;
- poco dopo avere disinnestato la retromarcia.

anomalie di funzionamento

Quando si inserisce la retromarcia, se il sistema rileva un'anomalia di funzio-

PARCHEGGIO ASSISTITO

namento, sullo schermo multimediale viene visualizzata temporaneamente una schermata nera 2.

Ciò può essere dovuto a un'anomalia che interessa la telecamera o lo schermo (pulizia, immagine fissa, ritardo, ecc.).

Se la visualizzazione temporanea della schermata nera persiste, consultare un rivenditore autorizzato.



Questa funzione è un ausilio supplementare. Quindi non esime il conducente dalla normale vigilanza e dalla responsabilità in caso d'incidente.

Il conducente deve essere sempre pronto ad affrontare situazioni improvvise che possono verificarsi nella circolazione stradale. Prima di iniziare la manovra, verificate in particolare la presenza di ostacoli mobili (come un bambino, un animale, una bicicletta, una pietra, un palo, ecc.) o di oggetti nell'angolo morto troppo piccoli per essere rilevati.

Differenza tra la distanza calcolata e la distanza effettiva

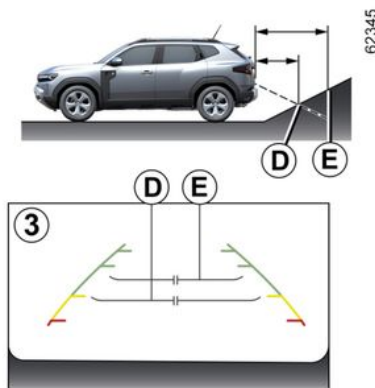

Retromarcia verso una forte pendenza in salita

Le linee di riferimento fisse 3 indicano le distanze più vicine di quanto lo siano effettivamente.

Gli oggetti visualizzati sullo schermo sono effettivamente più lontani sulla pendenza.

Ad esempio, se sullo schermo viene visualizzato un oggetto in corrispondenza del punto D, la distanza effettiva dell'oggetto è in corrispondenza del punto E.

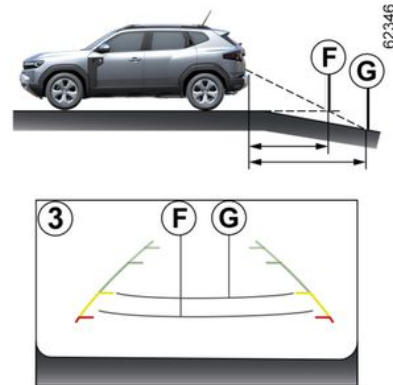

Retromarcia verso una forte pendenza in discesa

Le linee di riferimento fisse 3 indicano le distanze più lontane di quanto lo siano effettivamente.

Pertanto, gli oggetti visualizzati sullo schermo sono effettivamente più vicini sulla pendenza.

Ad esempio, se sullo schermo viene visualizzato un oggetto in corrispondenza del punto G, la distanza effettiva dell'oggetto è in corrispondenza del punto F.

PARCHEGGIO ASSISTITO

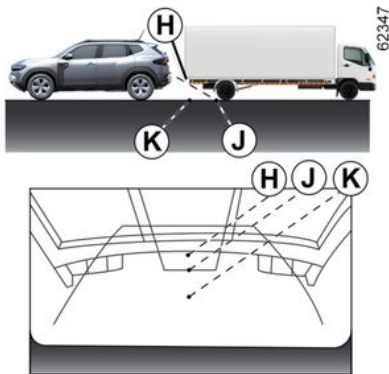

Retromarcia verso un oggetto sporgente

La posizione **H** sembra più distante rispetto alla posizione **J** sullo schermo. Tuttavia, la posizione **H** è equidistante dalla posizione **K**.

La traiettoria indicata dalle linee di riferimento fisse e mobili non tiene conto dell'altezza degli oggetti. Pertanto sussiste il rischio che il veicolo possa colpire l'oggetto quando torna verso la posizione **K**.

Telecamera multivista

Attivazione del sistema

Con contatto inserito, il sistema può essere attivato:

- in modalità automatica, durante l'inserimento della retromarcia: il sistema viene attivato e la telecamera situata sul portellone trasmette sullo schermo la visuale dell'area dietro il veicolo **4**;
- in modalità manuale, a veicolo fermo e con motore acceso, dal mondo "Veicolo" sullo schermo multimediale **4**, premere il menu "Telecamera 360°": sullo schermo multimediale compare la vista frontale.

Nota: a seconda del veicolo, è possibile modificare alcune impostazioni dallo schermo **4**. Consultate il libretto di istruzioni del sistema multimediale.

Modalità Automatica



La modalità automatica si attiva quando è innestata la retromarcia e sullo schermo **4** compare la vista dalla telecamera di retromarcia. Quando si passa in rapida successione dalla retromarcia a una marcia avanti, sullo schermo **4** compare l'immagine trasmessa dalla telecamera anteriore.

La modalità automatica è quindi disattivata:

- selezionando un'altra telecamera, dal menu visualizzato sullo schermo **4**;
- automaticamente, non appena si raggiunge la velocità di circa 12 km/h;
- poco dopo avere disinnestato la retromarcia.

Modalità Manuale

Per attivarla, selezionare la telecamera desiderata dal menu visualizzato sullo schermo **4**.

Viene visualizzato un messaggio sullo schermo **4** per circa cinque secondi per confermare l'attivazione della modalità manuale.

La modalità manuale viene disattivata:

- automaticamente, non appena si raggiunge la velocità di circa 12 km/h;
- circa 3 minuti dopo avere disinserito la retromarcia, in modalità manuale;
- premendo il pulsante "Indietro" dopo avere disinserito la retromarcia, in modalità manuale.

PARCHEGGIO ASSISTITO

Telecamera di retromarcia 3



Se la telecamera di retromarcia si attiva automaticamente o manualmente, la vista della telecamera compare sullo schermo 4.

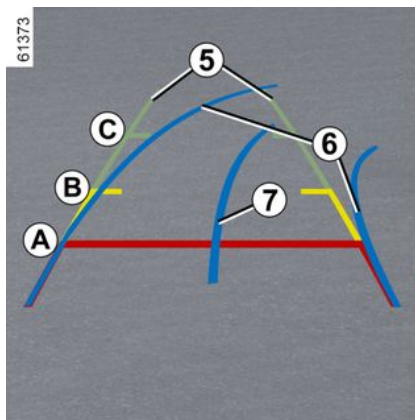

Linee guida fisse 5

La sagoma fissa include dei riferimenti colorati **A**, **B** e **C** che indicano la distanza dietro il veicolo:

- **A** (rosso) a circa 30 centimetri dal veicolo;
- **B** (giallo) a circa 70 centimetri dal veicolo;
- **C** (verde) a circa 150 centimetri dal veicolo.



L'immagine trasmessa sullo schermo multimediale può apparire più veloce della realtà.

Sagoma mobile 6

(a seconda del veicolo)

Compaiono in blu sullo schermo multimediale 4. Indica la traiettoria del veicolo in funzione della posizione del volante.

Linee guida rimorchio 7

Compaiono in blu sullo schermo multimediale 4. Indica la traiettoria della barra di traino rimorchio in funzione della posizione del volante. Consente al conducente di posizionare la barra di traino il più vicino possibile alla testa di traino del rimorchio.

« Vista del rimorchio »

In marcia avanti, se è collegato un rimorchio, premere il menu "Videocamera" nel mondo "Veicolo" sulla schermata multimediale 4 per attivare la telecamera 3 per trasmettere una vista dell'ambiente circostante posteriore per circa 30 secondi.

Funzione " Zoom auto "

Se viene rilevato un ostacolo dietro il veicolo, la funzione "Zoom auto" cambia la visualizzazione corrente in una vista posteriore dall'alto.

Per attivare/disattivare la funzione "Zoom auto", consultare il libretto d'istruzioni multimediale.

PARCHEGGIO ASSISTITO

3

i Lo schermo visualizza un'immagine invertita, come in un retrovisore.

Le sagome sono una rappresentazione proiettata su una superficie piana. Queste informazioni non devono essere prese in considerazione se sovrapposte a un oggetto verticale oppure a terra. Gli oggetti che compaiono sul bordo dello schermo possono essere deformati.

In caso di luminosità troppo forte (neve, veicolo al sole ecc.), la visione della telecamera potrebbe essere disturbata.

Se il bagagliaio è aperto o chiuso in modo errato, compare il messaggio "Portellone è aperto".

Telecamera anteriore 1



Se la telecamera anteriore si attiva automaticamente o manualmente, la vista della telecamera compare sullo schermo **4**.

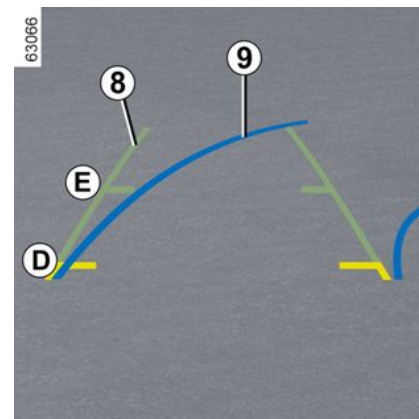

Linee guida fisse **8**

La sagoma fissa è composta dai riferimenti colorati **D** ed **E**, che indicano la distanza davanti al veicolo:

- **D** (giallo) a circa 70 centimetri dal veicolo;
- **E** (verde) a circa 150 centimetri dal veicolo.

i L'immagine trasmessa sullo schermo multimediale può apparire più veloce della realtà.

Sagoma mobile **9**

(a seconda del veicolo)

PARCHEGGIO ASSISTITO

Compaiono in blu sullo schermo multimediale **4**. Indica la traiettoria del veicolo in funzione della posizione del volante.

Funzione " Zoom auto "

Se viene rilevato un ostacolo davanti al veicolo, la funzione "Zoom auto" cambia la visualizzazione corrente in una vista anteriore dall'alto.

Per attivare/disattivare la funzione "Zoom auto", consultare il libretto di istruzioni del sistema multimediale.



Lo schermo visualizza un'immagine invertita, come in un retrovisore.

Le sagome sono una rappresentazione proiettata su una superficie piana. Queste informazioni non devono essere prese in considerazione se sovrapposte a un oggetto verticale oppure a terra. Gli oggetti che compaiono sul bordo dello schermo possono essere deformati.

In caso di luminosità troppo forte (neve, veicolo al sole ecc.), la visione della telecamera potrebbe essere disturbata.

Se il bagagliaio è aperto o chiuso in modo errato, compare il messaggio "Portellone è aperto".

Telecamere laterali 2



Le telecamere **2** montate sui retrovisori esterni trasmettono sullo schermo le viste laterali **4**.

Per attivarne la vista, selezionare la telecamera desiderata sullo schermo **4**. Consultare il libretto di istruzioni del sistema multimediale per informazioni dettagliate

PARCHEGGIO ASSISTITO

Differenza tra la distanza calcolata e la distanza effettiva

3

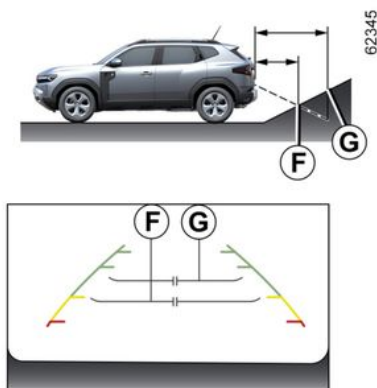

Guida o retromarcia verso una forte pendenza in salita

Le linee di riferimento fisse **5** indicano le distanze più vicine di quanto lo siano effettivamente.

Gli oggetti visualizzati sullo schermo sono effettivamente più lontani sulla pendenza.

Ad esempio, se sullo schermo viene visualizzato un oggetto in corrispondenza del punto **F**, la distanza effettiva dell'oggetto è in corrispondenza del punto **G**.

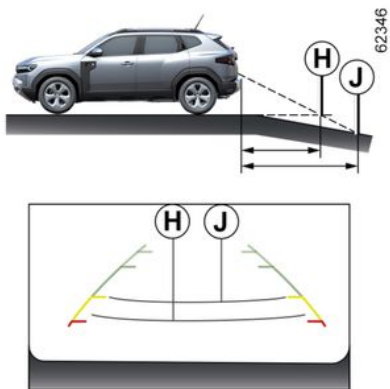

Guida o retromarcia verso una forte discesa

Le linee di riferimento fisse **5** indicano le distanze più lontane di quanto lo siano effettivamente.

Pertanto, gli oggetti visualizzati sullo schermo sono effettivamente più vicini sulla pendenza.

Ad esempio, se sullo schermo viene visualizzato un oggetto in corrispondenza del punto **J**, la distanza effettiva dell'oggetto è in corrispondenza del punto **H**.

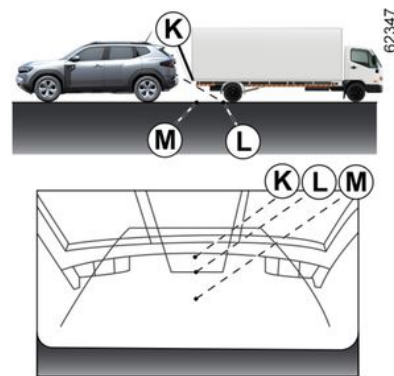

Guida o retromarcia verso un oggetto sporgente

La posizione **L** sembra più distante rispetto alla posizione **L** sullo schermo. Tuttavia, la posizione **K** è equidistante dalla posizione **M**.

La traiettoria indicata dalle linee di riferimento fisse e mobili non tiene conto dell'altezza degli oggetti. Pertanto sussiste il rischio che il veicolo possa colpire l'oggetto quando torna verso la posizione **M**.

CHIAMATA DI EMERGENZA

Se il veicolo ne è dotato, in caso di incidente o malore è possibile utilizzare la funzione di chiamata di emergenza per contattare i servizi di emergenza (senza addebito) in modo automatico o manuale, riducendo il tempo necessario per far giungere i soccorsi.

Nota: le chiamate di emergenza sono disponibili:

- nei paesi coperti dai relativi servizi telematici di emergenza e con infrastrutture compatibili con il sistema;
- a seconda della copertura di rete nell'area geografica in cui viene guidato il veicolo.

Se si utilizza la funzione di chiamata di emergenza per segnalare un incidente di cui si è stati testimoni, occorre fermarsi dove le condizioni del traffico lo consentano per permettere ai servizi di emergenza di individuare il vostro veicolo e, conseguentemente, la posizione dell'incidente segnalato.

In ogni caso, rispettate la legislazione locale.



Utilizzare la chiamata di emergenza solo in caso di emergenza se si è coinvolti, se si è testimoni di un incidente oppure in caso di malore.

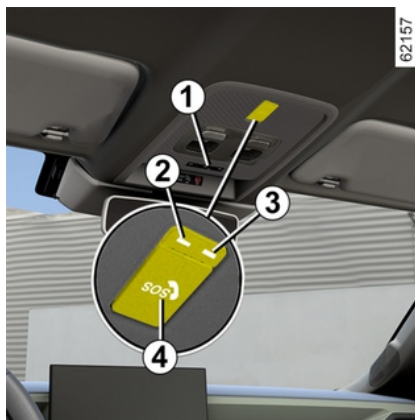

1 Microfono.

2 Spia di funzionamento/guasto del sistema:

– rosso: anomalia di funzionamento.

3 Spia di funzionamento del sistema:

– verde: funzionante

(ad esempio, rete disponibile);

– spenta: non funzionante

(ad esempio, rete non disponibile);

– verde lampeggiante: chiamata in corso.

4 Contattore.

5 Altoparlante.



Una chiamata avviene sempre come segue:

- viene avviata la chiamata ai servizi di emergenza;
- vengono inviati i dati relativi all'incidente (targhetta del costruttore, ora della chiamata, ultime posizioni, direzione del veicolo e così via);
- avviene la comunicazione vocale con i servizi di emergenza;
- se necessario, viene chiamata l'assistenza di emergenza.

Sono disponibili due modalità di chiamata di emergenza:

- modalità automatica;
- Modalità Manuale.

CHIAMATA DI EMERGENZA

Modalità Automatica

La chiamata di emergenza viene avviata automaticamente in caso di incidente che ha comportato l'attivazione dei dispositivi di protezione (pretenzionatori delle cinture di sicurezza, airbag e così via).



In caso di incidente, se la posizione e le condizioni del traffico lo consentono, rimanere nelle vicinanze del veicolo per poter essere in grado di rispondere rapidamente al call center, se necessario.

Modalità Manuale



Per effettuare la chiamata manualmente:

- premere brevemente lo sportellino **4**;
- guidarlo verso il basso;
- premere il pulsante **6** "SOS".

Se il pulsante è stato premuto per errore, è possibile annullare la chiamata tenendo premuto il pulsante **6** per circa due secondi, prima che la chiamata sia inoltrata al call center.

Una volta stabilito il collegamento di chiamata, solo il call center può terminarla.

anomalie di funzionamento

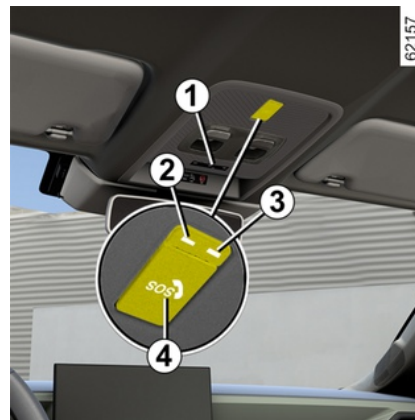

In alcuni casi, la chiamata di emergenza potrebbe non funzionare (ad esempio con la batteria scarica, ecc.).

Quando il sistema rileva un guasto di funzionamento, la spia **2** si accende in rosso per oltre 30 minuti. Consultate rapidamente la Rete del marchio.

CHIAMATA DI EMERGENZA



Il sistema funziona con una batteria specifica. La durata utile della batteria è di circa 4 anni (la spia **2** si accende in rosso per informare il conducente).

Rivolgersi a un Rappresentante del marchio.



Per garantire la sicurezza e il corretto funzionamento del sistema, qualsiasi intervento sulla batteria (smontaggio, scollegamento, ecc.) deve essere effettuato da un professionista specializzato.

Rischio di ustioni da scariche elettriche.

Rispettate tassativamente le periodicità delle sostituzioni riportate nel libretto di manutenzione, senza mai superarle.

Il tipo di batteria è specifico. Assicuratevi di sostituirla con una dello stesso tipo.

Rivolgetevi alla Rete del marchio.



Senza la funzione di chiamata di emergenza, il sistema non è rintracciabile e non sarà controllato in modo costante. I dati vengono cancellati automaticamente e costantemente e il sistema conserva solo le ultime tre posizioni del veicolo.

I dati vengono inviati solo in caso di chiamata di emergenza. I dati inviati al call center vengono trattati in base alle leggi sulla protezione dei dati personali applicabili nel paese in cui si risiede. Il sistema conserva i dati della cronologia delle attività solo per 13 ore. Il proprietario del veicolo ha il diritto di accedere ai relativi dati e ne può richiedere la correzione, l'eliminazione o il blocco.

AERATORI, RISCALDAMENTO E CLIMATIZZAZIONE.

Aeratori: uscite di aria

Uscite di aria

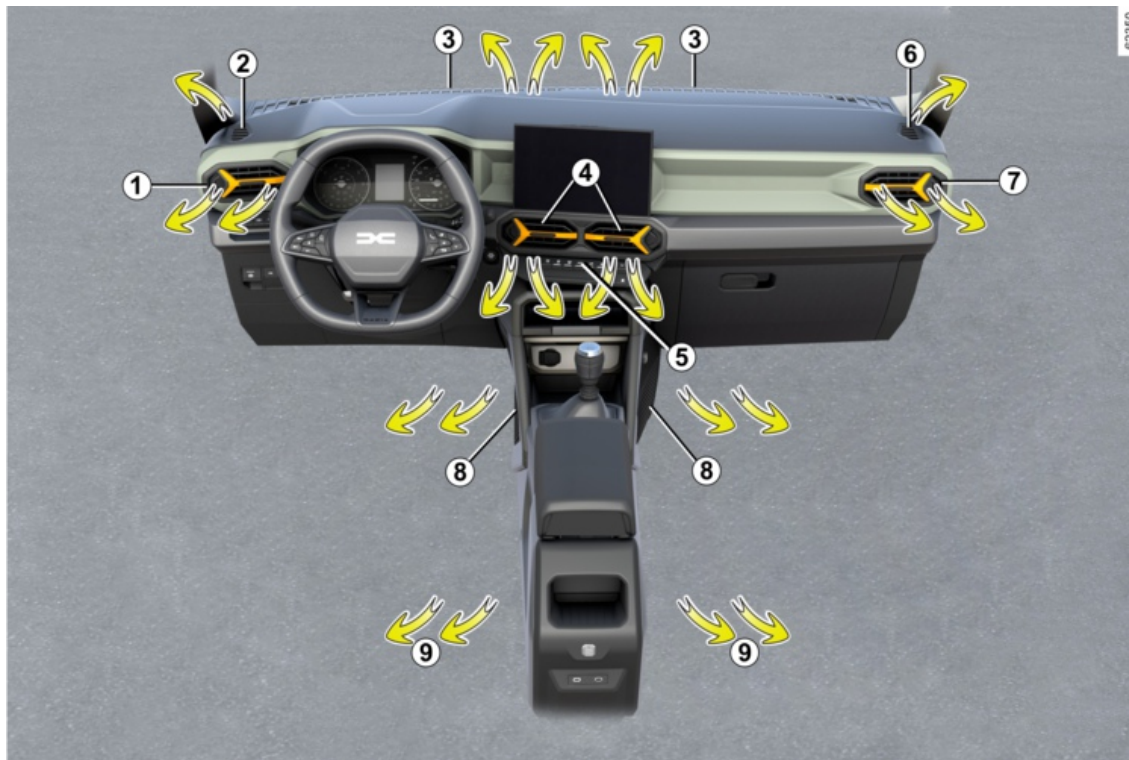

AERATORI, RISCALDAMENTO E CLIMATIZZAZIONE.

- 1** Aeratore laterale sinistro.
- 2** Bocchetta di disappannamento vetro laterale sinistro.
- 3** Bocchette di disappannamento parabrezza.
- 4** Aeratori centrali
- 5** Pannello di comando
- 6** Bocchetta di disappannamento vetro laterale destro.
- 7** Aeratore laterale destro.
- 8** Uscite riscaldamento ai piedi degli occupanti anteriori.
- 9** Uscite riscaldamento ai piedi dei passeggeri posteriori (a seconda del veicolo).

AERATORI, RISCALDAMENTO E CLIMATIZZAZIONE.

Aeratori centrali 4 e laterali 1 e 7



Erogazione

Aeratore 1

Apertura: spostare il cursore **10** verso l'esterno del veicolo.

Chiusura: spostare il cursore **10** verso l'interno del veicolo fino all'arresto.

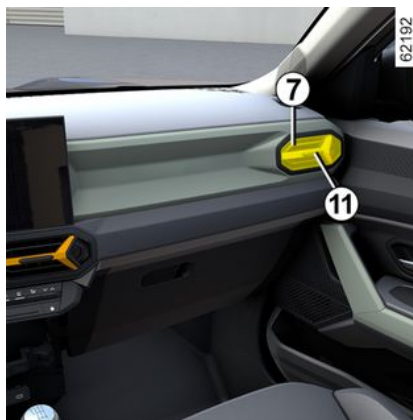

Aeratore 7

Apertura: spostare il cursore **11** verso l'esterno del veicolo.

Chiusura: spostare il cursore **11** verso l'interno del veicolo fino all'arresto.

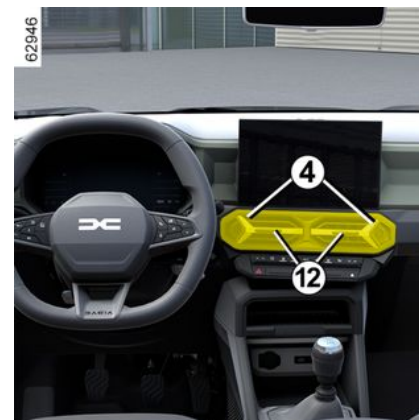

Aeratori 4

Apertura: spostare il cursore **12** verso l'esterno del veicolo.

Chiusura: spostare il cursore **12** verso l'interno del veicolo fino all'arresto.



Non introdurre niente nel circuito di ventilazione del veicolo (ad esempio in caso di cattivi odori...).

Rischio di danneggiamento o di incendio.

AERATORI, RISCALDAMENTO E CLIMATIZZAZIONE.

 Non fissate alcun oggetto agli aeratori (ad esempio, il supporto per un telefono).

Rischi di danneggiamento.

 Contro i cattivi odori all'interno del vostro veicolo, utilizzate esclusivamente sistemi concepiti a questo scopo.

Rivolgersi a un Rappresentante del marchio.

Posti posteriori

(a seconda della versione del veicolo)



Uscite riscaldamento ai piedi dei passeggeri **9**.



Non introdurre niente nel circuito di ventilazione del veicolo (ad esempio in caso di cattivi odori...).

Rischio di danneggiamento o di incendio.

Riscaldamento, ventilazione, climatizzazione

Sistema A

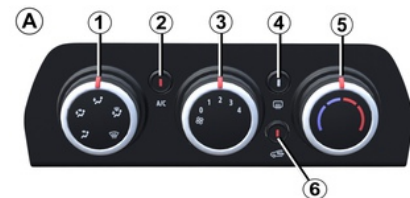

Comandi

La presenza dei comandi dipende dall'equipaggiamento del veicolo.

1. Ripartizione di aria.
2. Attivazione e disattivazione dell'aria condizionata.
3. Regolazione della velocità di ventilazione.
4. Sbrinatorio/disappannamento del lunotto e, a seconda della versione del veicolo, dei retrovisori.
5. Regolazione della temperatura dell'aria.
6. Attivazione della modalità di isolamento dell'abitacolo/ricircolo dell'aria

Informazioni e consigli per l'uso
➔ 285.

AERATORI, RISCALDAMENTO E CLIMATIZZAZIONE.

Regolazione della temperatura dell'aria

Ruotare il comando **5** per ottenere la temperatura desiderata. Più l'indice è nella zona rossa più la temperatura è elevata.

Regolazione della velocità di ventilazione

Portare il comando **3** da 0 a 4. Più il comando è posizionato verso destra, maggiore è la quantità di aria diffusa. Per impedire all'aria di entrare nell'abitacolo, impostare il comando **3** su "0".

Il sistema è disattivato: la velocità di ventilazione dell'aria nell'abitacolo è nulla (veicolo fermo), potreste tuttavia avvertire una debole portata d'aria quando il veicolo è in marcia.



L'utilizzo prolungato di questo comando in posizione 0 può provocare

l'appannamento dei vetri laterali e del parabrezza nonché la presenza di aria viziata nell'abitacolo.

Attivazione della modalità di isolamento dell'abitacolo/ricircolo dell'aria

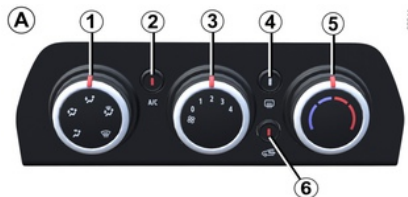

Con il pulsante **6** è possibile attivare (spia accesa) o disattivare (spia spenta) l'isolamento della funzione abitacolo/ricircolo dell'aria.

In questa posizione l'aria presente nell'abitacolo viene fatta ricircolare senza immissione d'aria esterna.



L'utilizzo prolungato del ricircolo dell'aria può provocare l'appannamento dei vetri laterali e del parabrezza nonché la presenza di aria viziata nell'abitacolo.

Si consiglia quindi di tornare in modalità normale (aria esterna) premendo il pulsante **6** non appena il ricircolo dell'aria non è più necessario.

Il ricircolo dell'aria permette:

- isolamento del veicolo dall'ambiente esterno (ad esempio, circolazione in zone inquinate, ecc.);
- di ottenere più rapidamente la temperatura desiderata all'interno nell'abitacolo.

Disappannamento rapido

Ruotare i comandi **1**, **3** e **6** nelle seguenti posizioni:

- disappannamento ;
- massima velocità di ventilazione;
- aria esterna.

L'inserimento dell'aria condizionata permette di accelerare il disappannamento.

Lunotto termico



Con il motore acceso, premere il pulsante **4** (la spia si accende).

Questa funzione assicura lo sbrinamento-disappannamento del lunotto posteriore e, in base al veicolo, dei retrovisori elettrici sbrinanti.

A seconda della versione del veicolo, l'arresto del funzionamento si ottiene:

- dopo un periodo di tempo impostato dal sistema (la spia si spegne);

AERATORI, RISCALDAMENTO E CLIMATIZZAZIONE.

– premendo nuovamente il pulsante **4** (la spia scompare).

Ripartizione dell'aria nell'abitacolo

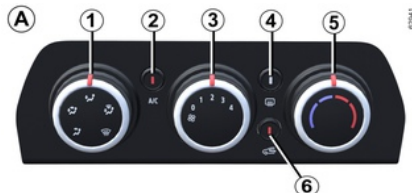

Ruotare il comando **1** per scegliere l'opzione di distribuzione.



Il flusso dell'aria è diretto verso gli aeratori del cruscotto.



Il flusso dell'aria è diretto verso gli aeratori del cruscotto e verso i piedi dei passeggeri.



Il flusso di aria è diretto principalmente verso i piedi degli occupanti.



Il flusso d'aria è ripartito tra le bocchette dei vetri laterali anteriori, le prese di disappannamento del parabrezza e i piedi dei passeggeri.



Il flusso è diretto verso le bocchette di disappannamento del parabrezza e le prese di disappannamento

dei vetri laterali anteriori.

Attivazione o disattivazione dell'aria condizionata

L'aria condizionata viene attivata (spia accesa) o disattivata (spia spenta) mediante il pulsante **2**

Non è possibile attivarla se il comando **3** si trova sulla posizione 0.

L'utilizzo dell'aria condizionata consente:

- di abbassare la temperatura all'interno dell'abitacolo;
- di disappannare rapidamente i vetri.

L'aria condizionata non funziona quando la temperatura esterna è bassa.



Il funzionamento dell'aria condizionata comporta un aumento del consumo di carburante (spegnete l'impianto quando non è più necessario).

Sistema B

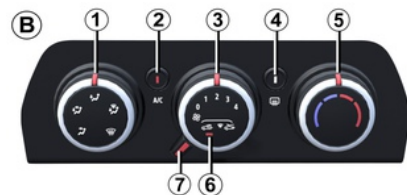

Comandi

La presenza dei comandi dipende dall'equipaggiamento del veicolo.

- 1.** Ripartizione di aria.
- 2.** Attivazione e disattivazione dell'aria condizionata.
- 3.** Regolazione della velocità di ventilazione.
- 4.** Sbrinamento/disappannamento del lunotto e, a seconda della versione del veicolo, dei retrovisori.
- 5.** Regolazione della temperatura dell'aria.
- 6.** Attivazione della modalità di isolamento dell'abitacolo/ricircolo dell'aria

Informazioni e consigli per l'uso
➔ 285.

Regolazione della temperatura dell'aria

Ruotare il comando **5** per ottenere la temperatura desiderata. Più l'indice è

AERATORI, RISCALDAMENTO E CLIMATIZZAZIONE.

nella zona rossa più la temperatura è elevata.

Regolazione della velocità di ventilazione

Portare il comando **3** da 0 a 4. Più il comando è posizionato verso destra, maggiore è la quantità di aria diffusa. Per impedire all'aria di entrare nell'abitacolo, impostare il comando **3** su "0".

Il sistema è disattivato: la velocità di ventilazione dell'aria nell'abitacolo è nulla (veicolo fermo), potrete tuttavia avvertire una debole portata d'aria quando il veicolo è in marcia.



L'utilizzo prolungato di questo comando in posizione 0 può provocare

l'appannamento dei vetri laterali e del parabrezza nonché la presenza di aria viziata nell'abitacolo.

Attivazione della modalità di isolamento dell'abitacolo/ricircolo dell'aria



La levetta **7** consente di attivare e disattivare l'isolamento dell'abitacolo/ricircolo dell'aria.

Una spia **6** si accende per confermare l'operazione.

In questa posizione l'aria presente nell'abitacolo viene fatta ricircolare senza immissione d'aria esterna.



L'utilizzo prolungato del ricircolo dell'aria può provocare l'appannamento dei vetri laterali e del parabrezza nonché la presenza di aria viziata nell'abitacolo.

Si consiglia quindi di tornare al funzionamento normale (aria esterna) spostando il comando **7** verso destra non appena il ricircolo dell'aria non è più necessario.

Il ricircolo dell'aria permette:

- isolamento del veicolo dall'ambiente esterno (ad esempio, circolazione in zone inquinate, ecc.);
- di ottenere più rapidamente la temperatura desiderata all'interno nell'abitacolo.

Disappannamento rapido

Ruotare i comandi **1**, **3** e **7** nelle seguenti posizioni:

- disappannamento  ;
- massima velocità di ventilazione;
- aria esterna.

L'utilizzo dell'aria condizionata permette di accelerare il disappannamento.

AERATORI, RISCALDAMENTO E CLIMATIZZAZIONE.

Lunotto termico



Con il motore acceso, premere il pulsante **4** (la spia si accende).

Secondo la versione del veicolo, questa funzione assicura lo sbrinamento/disappannamento del lunotto e dei retrovisori esterni.

A seconda della versione del veicolo, l'arresto del funzionamento si ottiene:

- dopo un periodo di tempo impostato dal sistema (la spia si spegne);
- premendo nuovamente il pulsante **4** (la spia scompare).

Ripartizione dell'aria nell'abitacolo



Ruotare il comando **1** per scegliere l'opzione di distribuzione.



Il flusso dell'aria è diretto verso gli aeratori del cruscotto.



Il flusso dell'aria è diretto verso gli aeratori del cruscotto e verso i piedi dei passeggeri.



Il flusso di aria è diretto principalmente verso i piedi degli occupanti.



Il flusso d'aria è ripartito tra le bocchette dei vetri laterali anteriori, le prese di disappannamento del parabrezza e i piedi dei passeggeri.



Il flusso è diretto verso le bocchette di disappannamento del parabrezza e le prese di disappannamento dei vetri laterali anteriori.

Attivazione o disattivazione dell'aria condizionata

L'aria condizionata viene attivata (spia accesa) o disattivata (spia spenta) mediante il pulsante **2**

Non è possibile attivarla se il comando **3** si trova sulla posizione 0.

L'utilizzo dell'aria condizionata consente:

- di abbassare la temperatura all'interno dell'abitacolo;
- di disappannare rapidamente i vetri.

L'aria condizionata non funziona quando la temperatura esterna è bassa.



Il funzionamento dell'aria condizionata comporta un aumento del consumo di carburante (spegnete l'impianto quando non è più necessario).

Climatizzazione automatica

I comandi



1. Indicatore della temperatura di riscaldamento del conducente (configurazione **A**).

2. Indicatore velocità di ventilazione.

3. Controllo dell'attivazione del volante riscaldato.

AERATORI, RISCALDAMENTO E CLIMATIZZAZIONE.

4. Comando di attivazione sedile riscaldato conducente.
5. Comando di attivazione dell'aria condizionata.
6. Comando attivazione sedile riscaldato passeggero.
7. Comando di attivazione del parabrezza termico.
8. Indicatore della ripartizione dell'aria nell'abitacolo.
9. Arresto del sistema.
10. Regolazione della ripartizione dell'aria nell'abitacolo.
11. Controllo di attivazione della funzione "A/C MAX".
12. Ricircolo dell'aria.
13. Controllo dell'attivazione del climatizzatore in modalità AUTO (configurazione **A**).
14. Sbrinamento/disappannamento del lunotto e, a seconda della versione del veicolo, dei retrovisori.
15. Funzione "Visibilità".
16. Regolazione della velocità di ventilazione e arresto del sistema.
17. Regolazione della temperatura dell'aria lato conducente.

Attivazione del sistema

All'avvio del veicolo, il sistema torna all'ultimo programma utilizzato.

Il sistema è funzionante anche con il veicolo parcheggiato.

Premere il comando **13** (configurazione **A**) per attivare il sistema o impostare il comando **16** per controllare la velocità di ventilazione desiderata.

Spegnimento dell'impianto

Premere il pulsante **9**:

- il riscaldamento o l'aria condizionata si spegne automaticamente;
- la velocità di ventilazione dell'aria nell'abitacolo è nulla;
- – permane tuttavia un debole flusso d'aria nell'abitacolo quando il veicolo avanza.

Normalmente questa posizione va evitata.

Attivazione o disattivazione dell'aria condizionata

Il comando **5** autorizza l'attivazione (spia accesa) o la disattivazione (spia spenta) dell'aria condizionata.

L'accensione non può essere effettuata se la potenza di ventilazione è zero.

L'utilizzo dell'aria condizionata consente:

- di abbassare la temperatura all'interno dell'abitacolo;

- di disappannare rapidamente i vetri.

Consiglio: per ottimizzare l'autonomia del veicolo, disattivate l'aria condizionata quando la temperatura esterna è di vostro gradimento.

Modalità Automatica

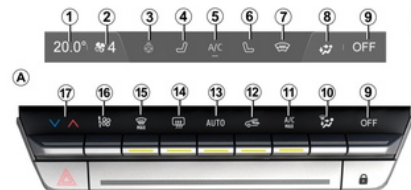

Configurazione A

La climatizzazione automatica è un sistema che garantisce (ad eccezione di casi di utilizzo in condizioni estreme) il comfort nell'abitacolo e un buon livello di visibilità, ottimizzando il consumo.

Il sistema agisce sulla velocità di ventilazione, ripartizione dell'aria, ricircolo dell'aria, attivazione o spegnimento dell'aria condizionata e temperatura dell'aria.

Questa modalità consta di tre programmi a scelta:

AUTO: ottimizza il livello di comfort selezionato in base alle condizioni esterne. Premere il pulsante **13**.

SOFT: consente di ottenere il livello di temperatura desiderato in modo più re-

AERATORI, RISCALDAMENTO E CLIMATIZZAZIONE.

golare e silenzioso. Premere il pulsante **13**, quindi premere nuovamente verso il basso per attivare la modalità **SOFT**.

FAST: aumenta il flusso d'aria nell'abitacolo. Questa modalità è consigliata soprattutto per ottimizzare il comfort nei sedili posteriori. Premere il pulsante **13**, quindi premere nuovamente verso l'alto per attivare la modalità **FAST**.

Quando la climatizzazione si avvia in modalità automatica, il sistema torna all'ultimo programma utilizzato.



Qualsiasi intervento su un pulsante diverso da **AUTO** disattiva la modalità automatica.

Modifica della ripartizione dell'aria nell'abitacolo



Premere **10** una o più volte per selezionare la distribuzione dell'aria. La distribuzione dell'aria selezionata **8** compare sullo schermo multimediale. Le posizioni sono nel seguente ordine:



Il flusso è diretto verso le bocchette di disappannamento del parabrezza e le prese di disappannamento dei vetri laterali anteriori.



Il flusso d'aria è ripartito tra le bocchette dei vetri laterali anteriori, le prese di disappannamento del parabrezza e i piedi dei passeggeri.



Il flusso d'aria è ripartito tra le bocchette dei vetri laterali anteriori, le prese di disappannamento del parabrezza, le bocchette del cruscotto e i piedi dei passeggeri.



Il flusso dell'aria è principalmente diretto verso gli aeratori del cruscotto.



Il flusso dell'aria è diretto verso i piedi dei passeggeri e gli aeratori del cruscotto.



Il flusso di aria è diretto principalmente verso i piedi degli occupanti.

Regolazione della temperatura dell'aria

Premere il pulsante **17**, quindi utilizzare la scheda sullo schermo multimediale per regolare la temperatura dell'aria. Più l'indice è nella zona rossa più la temperatura è elevata.

Quando si utilizza a lungo l'aria condizionata, è possibile provare una sensazione di freddo. Per aumentare la temperatura, premere **17**, quindi sollevare la scheda verso l'alto sullo schermo multimediale.

Regolazione della velocità di ventilazione

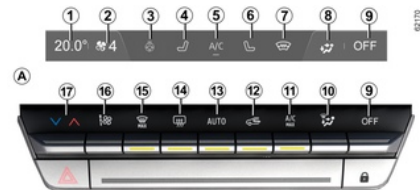

AERATORI, RISCALDAMENTO E CLIMATIZZAZIONE.

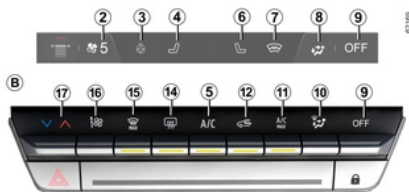

In modalità automatica, il sistema gestisce la velocità di ventilazione più adatta per raggiungere e mantenere il comfort desiderato.

È sempre possibile regolare la velocità di ventilazione premendo il comando **16** per aumentare o diminuire la velocità di ventilazione.

Funzione "visibilità"

Premete il pulsante **15** e la spia integrata si accende.

Questa funzione permette il disappannamento rapido del parabrezza e del lunotto, dei vetri laterali anteriori e dei retrovisori esterni (a seconda della versione del veicolo). Attiva automaticamente le funzioni di climatizzazione e sbrinamento del lunotto.

Per uscire da questa funzione, premere nuovamente il pulsante **15** o **13** (configurazione **A**).

 Alcuni pulsanti dispongono di una spia che indica il relativo stato operativo.

Sbrinamento e disappannamento del lunotto posteriore

Premete il pulsante **14** e la spia integrata si accende. Questa funzione permette il disappannamento e lo sbrinamento rapido del lunotto e dei retrovisori (per i veicoli che ne sono provvisti).

Per uscire dalla funzione, premete nuovamente il pulsante **14**. Se non lo fate, il disappannamento si disinserisce automaticamente.

Funzione "A/C MAX"

Premete il pulsante **11** per attivare la funzione. Disattivare la modalità ECO per sfruttarlo al meglio.

La funzione "A/C MAX" permette all'utente di percepire la massima potenza del proprio impianto di climatizzazione senza alcun vincolo o compromesso legato all'acustica e alla sensazione di aria troppo fredda sulle mani e sul viso.

Questa funzione comporta modifiche automatiche:

- temperatura programmata su raffreddamento completo;
- ripartizione dell'aria agli occupanti;
- flusso d'aria alla massima potenza;
- attivazione dell'aria condizionata;
- ricircolo dell'aria.

Utilizzo del ricircolo dell'aria (isolamento dell'abitacolo)

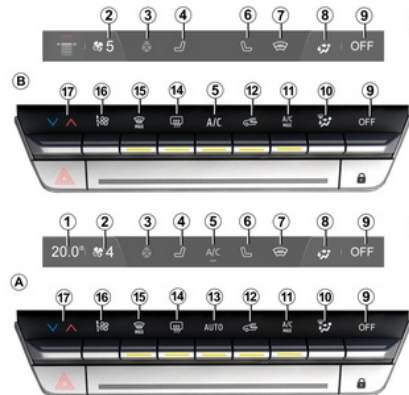

 Il disappannamento/sbrinamento ha in ogni caso priorità sul ricircolo dell'aria.

Utilizzo manuale

Premete il pulsante **12** e la spia integrata si accende.

AERATORI, RISCALDAMENTO E CLIMATIZZAZIONE.

L'utilizzo prolungato della funzione ricircolo può causare cattivi odori a causa del mancato ricambio di aria, nonché l'appannamento dei vetri.

Si consiglia quindi di tornare alla modalità automatica non appena il ricircolo dell'aria non è più necessario. premendo il pulsante **12** (configurazione **A**).

Per disattivare questa funzione, premere il pulsante **12** di nuovo.



L'utilizzo prolungato del ricircolo dell'aria può provocare l'appannamento dei vetri laterali e del parabrezza nonché la presenza di aria viziata nell'abitacolo. Si consiglia quindi di tornare al funzionamento normale (aria esterna) premendo di nuovo il pulsante **12** non appena il ricircolo dell'aria non è più necessario.

Aria condizionata: informazioni e consigli di uso

Consigli d'uso

In alcuni casi (aria condizionata disinserita, ricircolo dell'aria attivo, velocità

di ventilazione nulla o insufficiente, ecc.) è possibile constatare l'appannamento dei vetri e del parabrezza del veicolo.

In caso di formazione di condensa, utilizzare la funzione "**Visibilità**" per eliminarla, quindi utilizzate l'aria condizionata in modalità automatica per evitare che si riformi.



Veicoli provvisti di modalità ECO

Quando azionata, la modalità ECO può ridurre le prestazioni dell'aria condizionata automatica
➔ **179**.



Non introdurre niente nel circuito di ventilazione del veicolo (ad esempio in caso di cattivi odori...).

Rischio di danneggiamento o di incendio.

Consumo di carburante

È normale constatare un aumento del consumo di carburante (soprattutto nel traffico urbano) durante l'utilizzo dell'aria condizionata.

Per i veicoli equipaggiati con aria condizionata senza modalità automatica, spegnete l'impianto quando non è più necessario.

Alcuni consigli per ridurre al minimo il consumo e quindi contribuire alla salvaguardia dell'ambiente

Durante la guida tenete gli aeratori aperti e i finestrini chiusi. Se il veicolo è rimasto fermo ad elevate temperature o sotto il sole, aerate per alcuni minuti per far uscire l'aria calda prima di partire.

Manutenzione

Consultate il libretto di garanzia e manutenzione del veicolo per informarvi sulla periodicità dei controlli.



Utilizzare il sistema di climatizzazione con regolarità, anche a temperature basse, attivandolo almeno una volta al mese per circa 5 minuti.

anomalie di funzionamento

In generale, se constatate anomalie di funzionamento dell'impianto, rivolgetevi ad un Rappresentante del marchio.

AERATORI, RISCALDAMENTO E CLIMATIZZAZIONE.

– **Efficacia limitata a livello di sbrinamento, disappannamento o aria condizionata.**

Può essere dovuto all'intasamento della cartuccia del filtro abitacolo.

– **Non viene generata aria fredda.**

Controllate la corretta posizione dei comandi e le condizioni dei fusibili. Altrimenti, arrestate il funzionamento.

Particolarità delle versioni Hybrid

Il sistema di climatizzazione del veicolo viene anche utilizzato per raffreddare la batteria di trazione. Per preservare la durata della batteria di trazione del veicolo.

Un calo prolungato dell'efficienza della climatizzazione può portare a un deterioramento prematuro della batteria di trazione.

Presenza d'acqua sotto il veicolo

Dopo un uso prolungato del sistema dell'aria condizionata, la presenza d'acqua dovuta alla condensa sotto il veicolo è normale. È causata dalla condensa.



Non aprire il circuito refrigerante. È pericoloso per gli occhi e per la pelle.



Prima di effettuare qualsiasi intervento nel vano motore, è necessario disinserire il contatto

→ 151 → 153.

Liquido refrigerante



64907

te chiusi) può contenere gas fluorurati a effetto serra.

A seconda del veicolo, sull'etichetta **A** affissa all'interno del vano motore sono riportate le seguenti informazioni.

La presenza e l'ubicazione delle informazioni sull'etichetta **A** dipendono dal veicolo.



Tipo di liquido refrigerante



(XXX) Tipo di olio nel circuito della climatizzazione



Prodotto infiammabile



Consultare il libretto di istruzioni del veicolo



Manutenzione

x,xxx kg	(1) Quantità di liquido refrigerante presente nel veicolo.
GWP xxxx	(2) Potenziale di riscaldamento globale (CO2 equivalente).
CO2 eq x,xxx t	(3) Quantità in massa e in CO2 equivalente.

Il circuito del fluido refrigerante (di cui alcuni componenti sono ermeticamen-

AERATORI, RISCALDAMENTO E CLIMATIZZAZIONE.

Ulteriori informazioni

A seconda dell'etichetta e del tipo di refrigerante:

Liquido refrigerante R-1234yf

- **(1)** 0,475 kg
- **(2)** GWP 4
- **(3)** 0,002 t

EQUIPAGGIAMENTO MULTIMEDIALE

Sistema multimediale

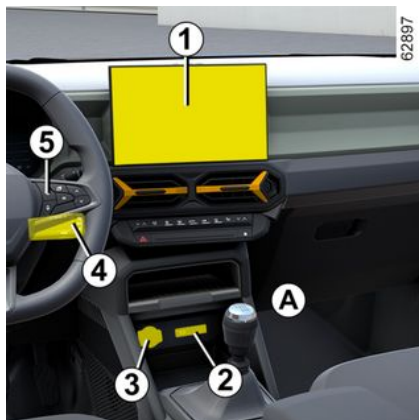

La presenza e la sede di questi equipaggiamenti dipendono dall'equipaggiamento multimediale del veicolo.

1. Schermata multimediale.
2. Prese multimediali USB-C nella consolle centrale **A** o **B**.
3. Presa accessori → 298.
4. Comando al volante.
5. Comando vocale.
6. Prese multimediali USB-C per i passeggeri nei sedili posteriori.



Utilizzo del telefono

Vi ricordiamo la necessità di rispettare le normative vigenti che regolano

l'utilizzo di queste apparecchiature.

Porta multimediale



Le prese multimediali USB-C **3** e **6** possono essere utilizzate per caricare accessori con una potenza massima di 12 Watt (5 Volt) per presa.

Nota: le prese multimediali USB-C **3** possono anche essere utilizzate per trasferire dati.



Per maggiori informazioni, consultate il libretto dell'equipaggiamento multimediale.

EQUIPAGGIAMENTO MULTIMEDIALE



Collegate esclusivamente accessori con potenza massima di 12 Watt.

Rischio d'incendio.

COMANDO INTEGRATO DEL TELEFONO MANI LIBERE



Usare il microfono **7** e il comando al volante **5**.



Utilizzo del telefono

Vi ricordiamo la necessità di rispettare le normative vigenti che regolano l'utilizzo di queste apparecchiature.

Area di carica a induzione **8**



➔ 299.

Supporto del telefono **A**

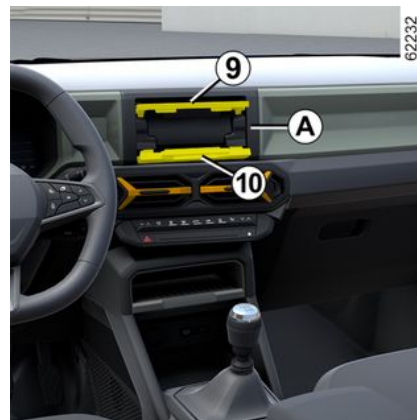

Per i veicoli che ne sono dotati, aprire lo sportello inferiore **10**: sollevare lo sportello **9**, posizionare il telefono **13** in posizione orizzontale nello scivolo **12**, quindi abbassare lo sportello **9** posizionando il telefono nello scivolo **11**.

EQUIPAGGIAMENTO MULTIMEDIALE

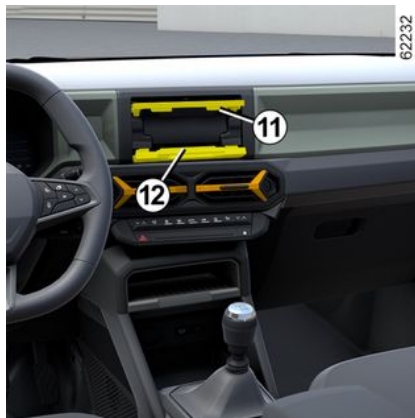

Utilizzo del telefono

Vi ricordiamo la necessità di rispettare le normative vigenti che regolano l'utilizzo di queste apparecchiature.



Per motivi di sicurezza, eseguire queste operazioni a veicolo fermo.

Prima di utilizzarlo, assicurarsi che il telefono sia saldamente in posizione tra i supporti **11** e **12**.



Verificare che il telefono sia tenuto saldamente in posizione nel supporto del telefono per assicurarsi che non venga gettato sugli occupanti durante improvvise sterzate o frenate.

EQUIPAGGIAMENTO MULTIMEDIALE

Supporto per telefono rimovibile **B**

Per i veicoli che ne sono dotati, per montare il supporto del telefono rimovibile **B**, attenersi alle seguenti istruzioni:

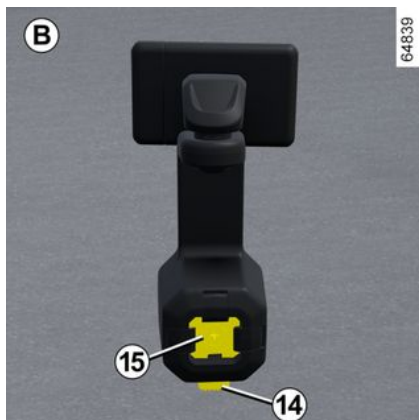

– premere il pulsante **14** sul supporto del telefono **B**;



- fissare la base **15** del supporto per telefono al supporto multiaccessorio YouClip **16**;
- tirare la pinza **19** verso destra;



- posizionare il telefono nel relativo supporto **18** premendo la pinza fissa **17**, quindi rilasciare la pinza **19** in modo che il telefono sia mantenuto saldamente in posizione tra le pinze **17** e **19**.

Per rimuovere il supporto del telefono rimovibile **B**, premere il pulsante **14**.

Nota: è possibile regolare manualmente l'inclinazione del supporto del telefono **18** nella posizione desiderata.

Utilizzare solo il supporto del telefono omologato dai Servizi Tecnici.

EQUIPAGGIAMENTO MULTIMEDIALE



Verificare che la base del supporto del telefono sia montata correttamente e che il telefono sia tenuto saldamente in posizione nel supporto telefonico in modo che non venga gettato sugli occupanti durante improvvise sterzate o frenate.



Per motivi di sicurezza, eseguire queste operazioni a veicolo fermo.



Utilizzo del telefono

Vi ricordiamo la necessità di rispettare le normative vigenti che regolano l'utilizzo di queste apparecchiature.



Se il veicolo non è dotato di un sistema audio, è possibile che sia dotato di uno spazio **20** predisposto per la radio.



Per maggiori informazioni, consultate il libretto dell'equipaggiamento multimediale.

EQUIPAGGIAMENTO ABITACOLO

Alzavetro con comando elettrico

Questi sistemi funzionano con contatto inserito o con contatto disinserito fino all'apertura di una porta anteriore (per non più di 3 minuti circa).



Responsabilità del conducente

Non lasciare il veicolo con la carta o la chiave all'interno, lasciando all'interno un bambino, un adulto non autosufficiente o un animale, anche per un breve lasso di tempo.

Infatti, questi potrebbe mettere a rischio la propria incolumità o quella di altre persone avviando il motore, azionando degli equipaggiamenti come ad esempio gli alzavetri o addirittura bloccare le porte.

In caso di incidente, invertite subito il senso della corsa del vetro premendo il tasto interessato.

Pericolo di gravi lesioni.

Alzavetri ad impulsi

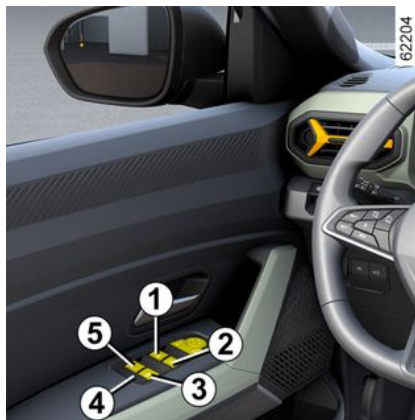

Premere brevemente o alzare a fondo corsa l'interruttore del vetro: il vetro si alzerà o abbasserà completamente. Ogni ulteriore azione sul pulsante arresta il funzionamento del vetro.

Nota: i vetri posteriori non si abbassano completamente.

Dal posto conducente, agite sul pulsante:

- 1** per il lato conducente;
- 2** per il lato passeggero anteriore;
- 3 e 5** per i passeggeri posteriori.



Sicurezza degli occupanti

Il conducente può disattivare il funzionamento degli alzavetri del passeggero premendo il tasto **4**. Un messaggio di conferma è visualizzato sul quadro della strumentazione.

Dal lato passeggero anteriore



Premere il tasto **6**.

Nota: se il vetro incontra resistenza quando è quasi completamente chiuso (ad esempio, rami di un albero, ecc.),

EQUIPAGGIAMENTO ABITACOLO

si ferma e poi si abbassa nuovamente di alcuni centimetri.



Evitare di collocare un oggetto su un vetro socchiuso: si rischia di danneggiare gli alzacvetri.



Quando si chiudono i vetri, verificate che nessuna parte del corpo (braccio, mano, ecc.) si sporga dal veicolo.

Pericolo di gravi lesioni.

Impossibile azionare gli alzacvetri elettrici ad impulsi

L'alzacvetri elettrico a impulsi è dotato di un interruttore termico: se si preme ripetutamente l'interruttore del vetro (numerosi azionamenti in pochi minuti), si passa alla modalità di protezione (blocco del finestrino in posizione chiusa).

È possibile:

- utilizzare brevemente l'interruttore elettrico del finestrino e con intervalli di circa 30 secondi;
- con il motore acceso, il finestrino verrà sbloccato dopo circa 20 minuti di inattività sull'interruttore elettrico del finestrino.

Apertura/chiusura a distanza dei vetri

Quando si sbloccano le porte dall'esterno, se si **tiene premuto il pulsante di sblocco della carta**, tutti i

vetri dotati di alzacvetri elettrico a impulsi si apriranno automaticamente.

Quando si bloccano le porte dall'esterno, se si **tiene premuto il pulsante di blocco della carta**, tutti i vetri dotati di alzacvetri elettrico a impulsi si chiuderanno automaticamente.

Il sistema deve essere azionato solo se il veicolo è ancora nel campo visivo dell'utilizzatore e non vi è nessun occupante all'interno.



Quando si chiudono i vetri, verificate che nessuna parte del corpo (braccio, mano, ecc.) si sporga dal veicolo.

Pericolo di gravi lesioni.

anomalie di funzionamento

In caso di mancato funzionamento della chiusura di un vetro, il sistema passa in modalità normale: tirate per quanto necessario l'interruttore interessato fino alla chiusura completa del vetro (il vetro si risollewa gradualmente), quindi tenete premuto il tasto (sempre sul lato chiusura) per un secondo e poi abbassate e sollevate completamente il vetro per reinizializzare il sistema.

Dai posti posteriori



Premere il tasto 7.

EQUIPAGGIAMENTO ABITACOLO

Se necessario, rivolgetevi alla Rete del marchio.

Alzavetri posteriori a comando manuale



Ruotate la manopola **8** per abbassare o alzare il vetro fino all'altezza desiderata.

illuminazione interna

Plafoniera

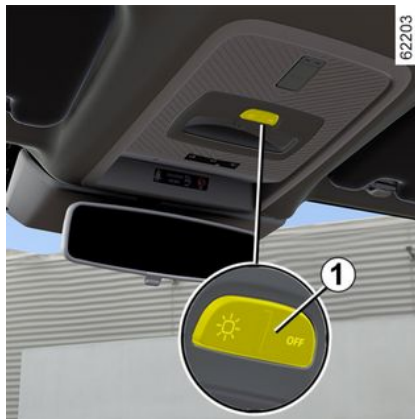

Premere il contattore **1** per abilitare:

- un'illuminazione continua;
- un'illuminazione comandata dall'apertura di una delle porte anteriori o, a seconda del veicolo, di una delle quattro porte. Si spengono solo quando le porte interessate sono correttamente chiuse;
- oppure la luce si spegne definitivamente.

Spot di lettura

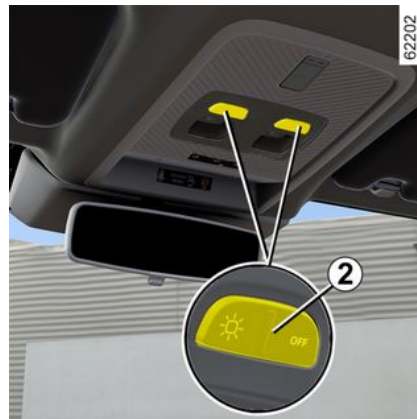

Luci di lettura anteriori 2

(a seconda della versione del veicolo)

Premendo il contattore **2** si avrà:

- un'illuminazione continua;
- un'illuminazione comandata dall'apertura di una delle porte anteriori o, a seconda del veicolo, di una delle quattro porte. Si spengono solo quando le porte interessate sono correttamente chiuse;
- oppure la luce si spegne definitivamente.

EQUIPAGGIAMENTO ABITACOLO



Luci di lettura posteriori 3

(a seconda della versione del veicolo)

Premendo il contattore 3 si avrà:

- un'illuminazione continua;
- un'illuminazione comandata dall'apertura di una delle porte anteriori o, a seconda del veicolo, di una delle quattro porte. Si spengono solo quando le porte interessate sono correttamente chiuse;
- oppure la luce si spegne definitivamente.

Luce del vano portaoggetti 4



La luce 4 si accende all'apertura dello sportello.

Luce del bagagliaio 5

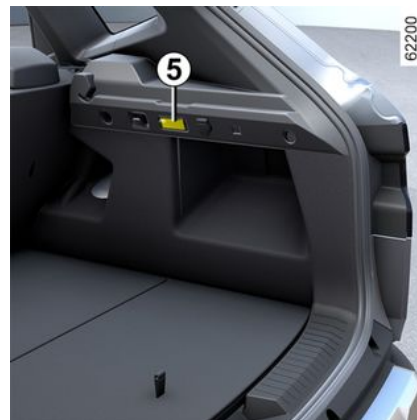

La luce 5 si accende all'apertura del bagagliaio.

EQUIPAGGIAMENTO ABITACOLO

Automatismi di funzionamento dell'illuminazione interna

(a seconda del veicolo)

- aprendo le porte con il telecomando, l'illuminazione interna si attiva per circa 30 secondi.
- se una porta è rimasta aperta (o è chiusa male), scatta una temporizzazione dell'illuminazione da 5 a 10 minuti circa.
- se tutte le porte sono chiuse, l'illuminazione interna inizia a spegnersi all'inserimento del contatto.

Aletta parasole, specchietto, maniglia

Aletta parasole 1



Abbassate l'aletta parasole **1** sul parabrezza o sganciatela e ruotatela sul vetro laterale.

Specchietti di cortesia 2

A seconda della versione del veicolo, le alette parasole sono dotate di uno specchietto di cortesia.

Sollevate il coperchio **3**.

Vano portaoggetti nell'aletta parasole 4



Può contenere biglietti autostradali, carte, ecc.

EQUIPAGGIAMENTO ABITACOLO

Maniglia anteriore 5 e posteriore 6



Serve a tenersi durante la guida.

Non utilizzatela per salire o scendere dal veicolo.

Presa accessori

Prese accessori 1 o, a seconda del veicolo, 2



È possibile usare la presa 1 o, a seconda del veicolo, la presa 2.

È prevista per il collegamento di accessori omologati dai Servizi Tecnici del marchio.



Collegare solo accessori con potenza massima di 120 Watt (12 V).

In caso di utilizzo contemporaneo di diverse prese per accessori, la potenza totale degli accessori collegati non deve superare 180 Watt.

Rischio d'incendio.

VANI PORTAOGGETTI NELL'ABITACOLO

Portaoggetti delle porte anteriori 1



Sul pianale del posto guida non deve trovarsi alcun oggetto in quanto, in caso di frenata brusca, rischierebbe di scivolare sotto la pedaliera impedendone l'uso.

Vano portaoggetti della consolle centrale 2



Vano portaoggetti della consolle centrale/area di carica a induzione 3



A seconda del veicolo, il simbolo 4 indica che l'area 3 può essere utilizzata per caricare il telefono senza bisogno di un cavo di ricarica.

Per maggiori informazioni sulla zona di ricarica per induzione, consultate il libretto d'istruzioni del sistema multimediale.

VANI PORTAOGGETTI NELL'ABITACOLO

i È essenziale non lasciare alcun oggetto (carta di avvio, unità USB, scheda SD, carta di credito, gioielli, chiavi, monete e così via) **3** nell'area di carica a induzione durante la carica del telefono. Rimuovere tutte le carte magnetiche o carte di credito dalla custodia prima di posizionare il telefono nell'area di carica a induzione **3**.

i Gli oggetti lasciati nella zona di carica a induzione **3** potrebbero surriscaldarsi. Si consiglia di collocarli nelle aree previste a tale scopo (vano portaoggetti, vano dell'aletta parasole, ecc.).



Controllate che nessun oggetto duro, pesante o appuntito sporga o sia presente nei vani portaoggetti «aperti», in modo tale da non mettere a repentaglio l'incolumità degli occupanti del veicolo in curva, in caso di frenata brusca o di urto.

Vano portaoggetti centrale **5**

Alloggiamento per bicchiere o posacenere **6**



Controllare che nessun oggetto duro, pesante o appuntito sporga o sia presente nei vani portaoggetti "aperti", in modo tale da non mettere a repentaglio l'incolumità degli occupanti del veicolo in curva, in caso di frenata brusca o di urto.

Vano portaoggetti lato passeggero



Per aprire, tirare la maniglia **7**.

Questo vano portaoggetti può contenere dei documenti di formato A4.

All'interno dello sportello, è presente un vano in cui è possibile riporre penne, mappe e così via.

VANI PORTAOGGETTI NELL'ABITACOLO



Sul pianale del posto guida non deve trovarsi alcun oggetto in quanto, in caso di frenata brusca, rischierebbe di scivolare sotto la pedaliera impedendone l'uso.

Vano portaoggetti della consolle centrale **8**



Sollevare il coperchio del bracciolo centrale **9**.

Vano portaoggetti posteriore **10**



Vano portaoggetti delle porte posteriori **11**



Controllare che nessun oggetto duro, pesante o appuntito sporga o sia presente nei vani portaoggetti "aperti", in modo tale da non mettere a repentaglio l'incolumità degli occupanti del veicolo in curva, in caso di frenata brusca o di urto.

VANI PORTAOGGETTI NELL'ABITACOLO

Vani portaoggetti dei sedili anteriori 12



Ganci portaborse 13

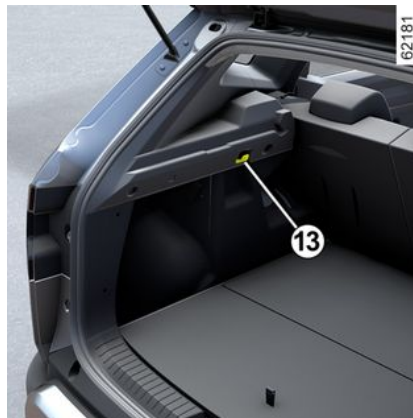

Massa massima per gancio: 5 kg.

Supporto multiaccessorio You-Clip 14, 15, 16, 17 e 18

A seconda del veicolo, sono progettati per fissare il cubo 19, la lampadina 22, il gancio per borsa 24 (situato nel bagagliaio) o accessori omologati dai nostri Servizi Tecnici del marchio.

Per effettuare questa operazione consultare la Rete del marchio.



Assicurarsi che gli accessori YouClip siano montati correttamente in modo che non possano essere proiettati sui passeggeri in caso di sterzata improvvisa, frenata o incidente.



VANI PORTAOGGETTI NELL'ABITACOLO



Cubo 19

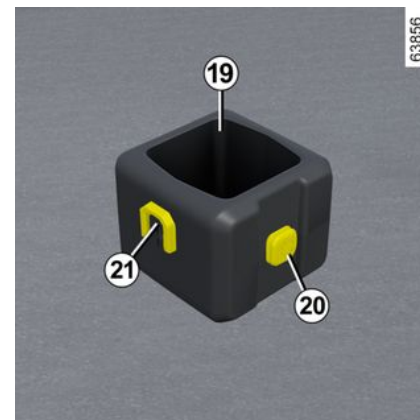

Per installare la base su veicoli attrezzati, fare scorrere la base **21** del cubo dall'alto verso il basso sul supporto multi-accessori **14** o **15**.

È possibile usare il cubo come porta-bicchiere.

Per staccare il cubo, fare scorrere la base **21** del cubo dal basso verso l'alto sul supporto multi-accessori.

Peso massimo per cubo: 0,5 kg.

VANI PORTAOGGETTI NELL'ABITACOLO

Lampada 22

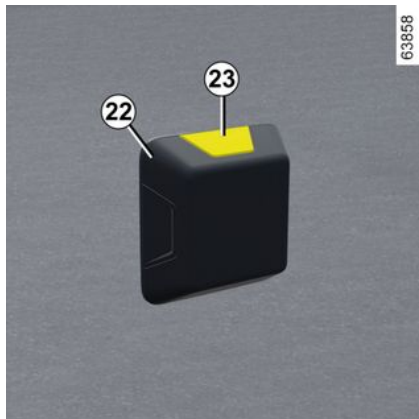

È possibile fissare la lampada alla base **20** del cubo o a uno dei supporti multi-accessori **14**, **15**, **16**, **17** o **18**.

Premere il pulsante **23** per accendere la lampada.

Ganci portaborse 24

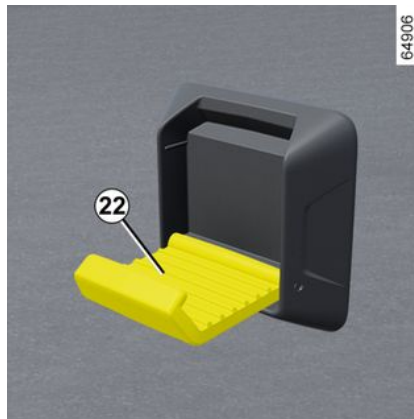

È possibile fissare il gancio portaborse alla base **20** del cubo o a uno dei supporti multi-accessori **14**, **15**, **16**, **17** o **18**.

Peso massimo per gancio alla base del cubo: 1 kg.

Peso massimo per gancio sulla base **14**: 2 kg.

Peso massimo per gancio sulla base **16** o **17**: 5 kg.

TRASPORTO DI OGGETTI

Vano portaoggetti della seduta

Ripiano posteriore

Distacco



Staccare i due cordoni **1** dallo sportello del bagagliaio.

Il ripiano **2** è composto da due parti rigide.



Sollevare il ripiano **2** a un'altezza intermedia in modo da sganciare i fissaggi **3** posti a ciascuna estremità del ripiano.



Sollevare leggermente il ripiano **2** e tirarlo verso di sé, afferrandone le estremità.

Per rimontarlo, procedete analogamente, effettuando in senso inverso le operazioni precedenti.



Non collocate oggetti pesanti o duri sul ripiano. In caso di una frenata brusca o d'incidente potrebbe mettere a rischio l'incolumità degli occupanti del veicolo.

TRASPORTO DI OGGETTI

Vani portaoggetti del bagagliaio

Pianale mobile 1

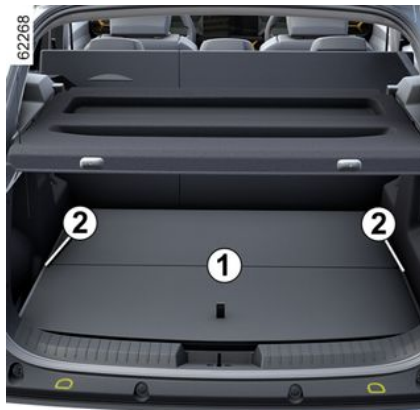

Posizione sollevata

Permette di creare un pianale ribaltando lo schienale del sedile unico posteriore, e di dividere il bagagliaio in due spazi distinti.

Il pianale amovibile è posizionato sulle guide **2**.



Carico massimo consentito sul pianale mobile in posizione sollevata: 100 kg uniformemente distribuiti.

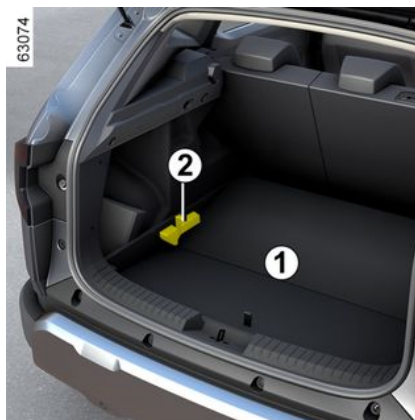

Posizione abbassata

Ciò consente di avere più spazio per riporre gli oggetti nel bagagliaio e trasportare carichi pesanti.

- Rimuovere il pianale mobile **1**;
- posizionarlo nel bagagliaio, sotto la guida **2**.



Posizione di compartimentazione

Permette di dividere il bagagliaio in due spazi distinti.

TRASPORTO DI OGGETTI

TRASPORTO DI OGGETTI NEL BAGAGLIAIO

Mettete sempre gli oggetti da trasportare in modo che il loro lato più grande sia appoggiato contro:



gli schienali del sedile unico posteriore, in caso di carico normale (esempio **A**).



gli schienali dei sedili anteriori con gli schienali posteriori ripiegati, come nel caso di carico massimo (ad esempio, **B**).

Assicurarsi che gli oggetti trasportati siano distribuiti uniformemente nell'area di carico.

Se dovete appoggiare degli oggetti sullo schienale ribaltato, è obbligatorio togliere gli appoggiatesta prima di ribaltare lo schienale in modo da posizionarlo il più possibile contro il sedile.



Posizionare sempre gli oggetti più pesanti direttamente sul pianale in posizione bassa → **306/**

Se il veicolo ne è dotato, utilizzare i punti di ancoraggio **1** situati sul pianale del bagagliaio. Il carico deve essere sistemato in modo tale da non mettere a repentaglio l'incolumità degli occupanti del veicolo in caso di frenata brusca. Allacciate le cinture di sicurezza dei posti posteriori anche in assenza di passeggeri.

TRASPORTO DI OGGETTI

Sistema di traino

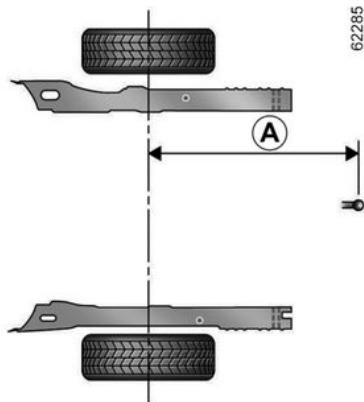

Dimensioni massime **A = 951 mm.**

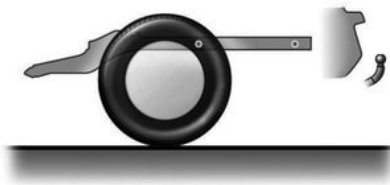

i Carico ammesso sul punto di traino, peso massimo di traino consentito, con freni e senza freni → 387.
Scelta e montaggio del sistema di traino

Peso massimo del sistema di traino: 23 kg.

Qualsiasi dispositivo di rimorchio non deve ostruire alcun componente di illuminazione o la targa quando non in uso.

In tutti i casi, dovete conformarvi alle normative del paese in cui vi trovate.

Per informazioni sul montaggio e sulle condizioni di utilizzo, consultare le istruzioni di montaggio dell'equipaggiamento.

Si consiglia di tenere questo libretto di istruzioni con gli altri documenti di bordo.



Veicoli utilizzati a pieno carico (peso totale massimo consentito) e con traino di rimor-

chio:

– La velocità massima non deve essere superiore a **100 km/h** e la **pressione degli pneumatici deve essere aumentata di 0,2 bar** → 387.

Rischio di scoppio degli pneumatici.

TRASPORTO DI OGGETTI

BARRE DEL TETTO

Barre portapacchi del tetto modulari

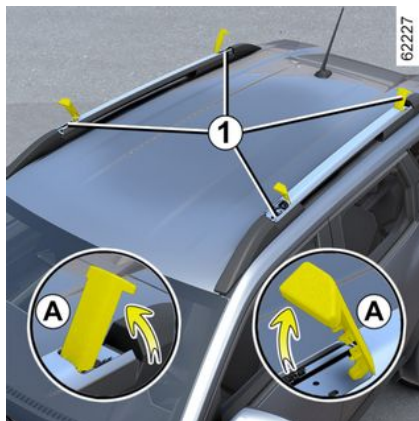

Se il veicolo ne è equipaggiato, questo dispositivo consente di posizionare le barre del tetto in posizione trasversale (posizione di trasporto) o longitudinale (posizione standard).

Per mettere le barre in posizione trasversale:

- sganciare le protezioni rotanti **1** e metterle in posizione verticale (movimento **A**);
- allentare i bulloni **2** con la chiave dinamometrica **6** (vedere le pagine seguenti), situata nel vano portaoggetti;

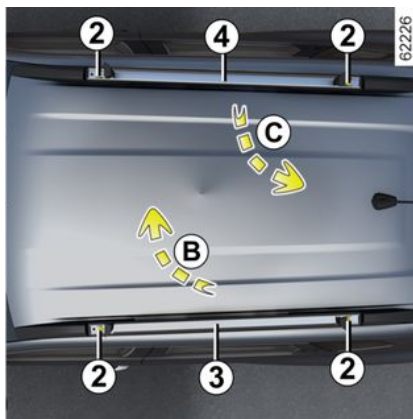

– sollevare le barre **3** e **4**, quindi montarle in posizione trasversale **5**. Per effettuare questa operazione, posizionare la barra **3** (movimento **B**) nella posizione anteriore, quindi posizionare quella **4** (movimento **C**) nella posizione posteriore.

Nota: assicurarsi che le barre **3** e **4** siano posizionate correttamente.

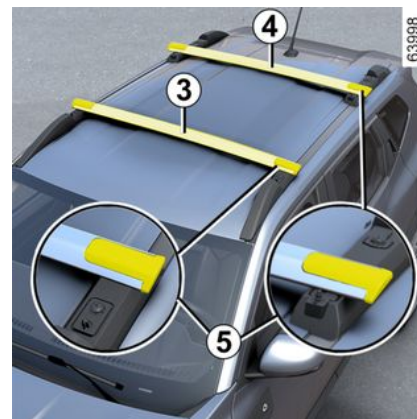

Peso ammesso sulle barre del tetto: → 387.



È vietato fissare qualsiasi dispositivo di carico sul tetto dei veicoli non dotati originariamente di barre longitudinali o modulari.

TRASPORTO DI OGGETTI

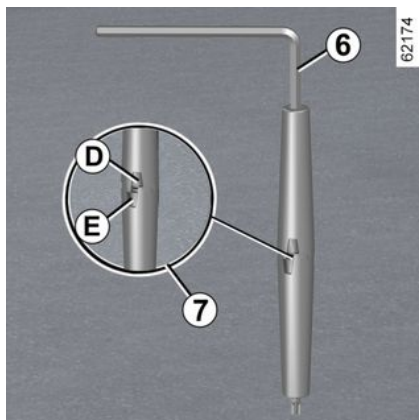

– utilizzare l'attrezzo **6** per serrare i bulloni **2**: i riferimenti **D** ed **E** posti sull'attrezzo sono sfalsati (contrassegno **7**);

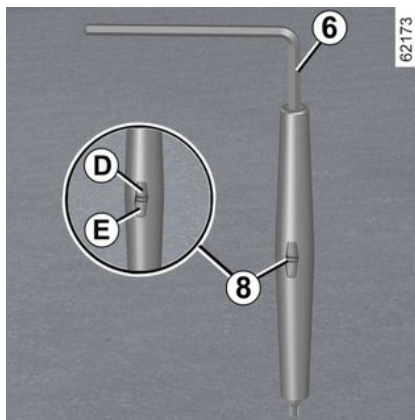

– serrare i bulloni **2** per quanto possibile utilizzando l'attrezzo **6** finché i riferimenti **D** ed **E** posti sull'attrezzo **6** non risultano paralleli (contrassegno **8**);
– fissare nuovamente le protezioni rotanti **1**.

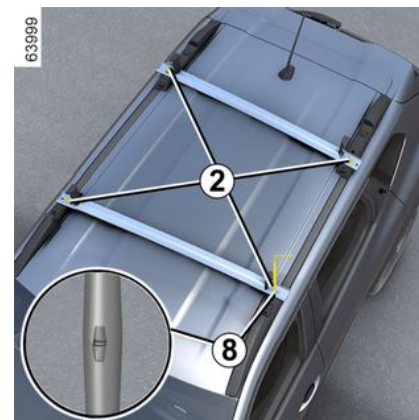

Nota: le barre **3** e **4** non sono intercambiabili.



È severamente proibito mettere le barre del tetto in posizione trasversale (posizione di carico) quando il veicolo entra in un autolavaggio avente spazzole a rulli.

TRASPORTO DI OGGETTI



Assicurarsi che le due barre portapacchi del tetto modulare siano posizionate e bloccate correttamente.



Barre del tetto in posizione trasversale

- La velocità massima deve essere limitata a 130 km/h.
- Durante il viaggio, controllare l'installazione e serrare i bulloni ogni 500 km circa.



Quando non si utilizzano le barre in posizione trasversale, rimontare le barre in posizione longitudinale per ottimizzare il consumo di carburante ed evitare rumori d'aria.



In caso di smarrimento, contattare una concessionaria autorizzata per ottenere i bulloni **2** e l'attrezzo **6**.



Le barre portapacchi del tetto modulare sono state originariamente assemblate e approvate dai nostri Servizi Tecnici del marchio. Sono fornite con i bulloni **2** e l'attrezzo **6**, che devono essere usati solo per fissare le barre portapacchi del tetto al veicolo. Controllare regolarmente lo stato delle barre portapacchi del tetto modulare (corretto posizionamento delle barre, dei punti di montaggio, dei bulloni e così via). Non utilizzarle se sono danneggiate. Chiedete consiglio ad un Rappresentante del marchio.



Verificare che gli oggetti e/o gli accessori (portabici, bagagliaia del tetto e così via) montati sulle barre portapacchi del tetto modulare siano posizionati correttamente, distribuiti uniformemente e fissati.

Barre portapacchi del tetto longitudinali



Quando il veicolo ne è dotato, è possibile trasportare bagagli o dispositivi supplementari (portabici, portasci e così via):

TRASPORTO DI OGGETTI

- su barre del tetto trasversali fissate obbligatoriamente sulle barre del tetto longitudinali **9**;
- direttamente sulle barre del tetto longitudinali.



Per la scelta dell'equipaggiamento adatto al vostro veicolo, si consiglia di rivolgervi alla Rete del marchio. Per il montaggio dell'equipaggiamento e le condizioni di utilizzo, consultate il libretto di montaggio del fabbricante. Si consiglia di tenere questo libretto di istruzioni con gli altri documenti di bordo.

Peso ammesso sulle barre del tetto: → 387.



È vietato fissare qualsiasi dispositivo di carico sul tetto dei veicoli non dotati originariamente di barre longitudinali o modulari.

Spoiler F



È vietato fissare qualsiasi tipo di portapacchi (portabici, portaoggetti del bagagliaio, ecc.) sullo spoiler o sul portellone. Per l'installazione di un portapacchi sul veicolo, rivolgersi a un rappresentante del marchio.

ACCESSO AL MOTORE, LIVELLI

Cofano Motore



A seconda del veicolo, tirare la leva **1** per aprire.



Il motore deve essere spento (non messo in standby) prima di effettuare qualsiasi operazione nel vano motore. È necessario disinserire l'accensione ➔ **151**, ➔ **153**.



Quando si interviene in prossimità del motore, quest'ultimo potrebbe essere caldo. Inoltre, l'elettroventola può azionarsi in ogni momento. La  spia nel vano motore ha la funzione di ricordare tale condizione. **Rischio di lesioni.**



Quando si interviene nel vano motore, assicuratevi che la levetta dei tergicristalli sia in posizione (arresto). **Rischio di lesioni.**



Non attivare mai la funzione di avviamento del motore a distanza o di programmazione di avviamento del motore prima di aprire il cofano motore o quando è aperto. **Rischio di ustioni o di lesioni.**



Evitare di appoggiarsi sul cofano motore: vi è il rischio che si chiuda involontariamente.

ACCESSO AL MOTORE, LIVELLI

Sbloccaggio di sicurezza del cofano motore

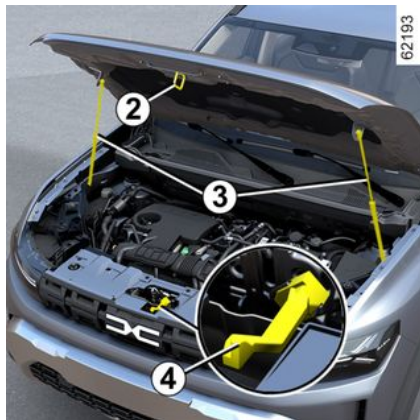

Per sbloccare, sollevare leggermente il cofano e rilasciare il gancio **2** spingendo la maniglia **4** verso sinistra.

Apertura del cofano motore

Sollevare il cofano e guidarlo: il cofano è sostenuto da due martinetti **3**.

Chiusura del cofano motore

Verificate che non si sia dimenticato niente nel vano motore.

Afferrate il cofano al centro e accompagnatelo fino a 30 cm dalla posizione chiusa, quindi lasciatelo andare. Si

chiude da solo sotto l'effetto del suo stesso peso.



Assicuratevi che il cofano sia correttamente bloccato. Assicuratevi che nulla impedisca l'aggancio del bloccaggio (ghiaia, stracci...).



Al termine di qualsiasi intervento nel vano motore, accertatevi di non aver dimenticato nulla (stracci, attrezzi ...). L'eventuale presenza di ghiaia o stracci potrebbe infatti danneggiare il motore o provocare un incendio.



In caso di urto, anche leggero, contro la calandra o il cofano, fare controllare quanto prima il sistema di bloccaggio del cofano da una concessionaria autorizzata.

Olio motore

Informazioni generali

Un motore a combustione interna consuma olio per lubrificare e raffreddare le parti in movimento ed è normale rabboccare fino al livello tra un cambio d'olio e l'altro.

Tuttavia, se dopo il periodo di rodaggio, il consumo di olio fosse superiore a 0,5 litri ogni 1.000 km, rivolgersi alla Rete del marchio.

Frequenza di cambio dell'olio: controllare di volta in volta il livello dell'olio e prima di lunghi viaggi in modo da evitare danni al motore.

Controllo del livello dell'olio

Il controllo del livello dell'olio deve essere effettuato con il veicolo in piano e a motore freddo.

Per conoscere il livello dell'olio in maniera esatta e accertarsi che non sia sceso sotto il livello minimo (rischio di rompere il motore), è tassativo impiegare l'asta.

A seconda del veicolo, il display sul quadro della strumentazione avvisa solo quando il livello dell'olio è al minimo.

ACCESSO AL MOTORE, LIVELLI

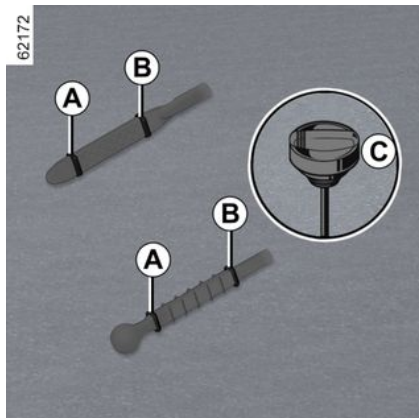

- Estraiete l'asta ed asciugatela con uno straccio pulito e che non lasci pelucchi;
- inserire completamente l'asta (per i veicoli equipaggiati con "tappo-asta" **C**, avvitare completamente il tappo);
- rimuovere nuovamente l'astina del livello;
- leggere il livello: non dovrebbe mai scendere al di sotto del contrassegno "minimo" **A** né superare il contrassegno "massimo" **B**.

Una volta letto il livello, inserire a fondo l'asta o avvitare completamente il tappo-asta.



Utilizzare un imbuto o proteggere la zona del bocchettone di riempimento per evitare la fuoriuscita dell'olio motore sulla parte calda del vano motore o su una parte sensibile (ad esempio i componenti elettrici).

Rischio d'incendio.



Superamento del livello massimo dell'olio motore

Non si deve in nessun caso superare il livello massimo di riempimento **B**: si corre il rischio di danneggiare il motore e il sistema antinquinamento. Se il livello massimo è superato, **non avviate il veicolo** e rivolgetevi alla Rete del marchio.



Prima di effettuare qualsiasi intervento nel vano motore, è obbligatorio disinserire il contatto

➔ 151 o ➔ 153.

Rabbocco, riempimento, cambio dell'olio

Aggiunte/sostituzione olio

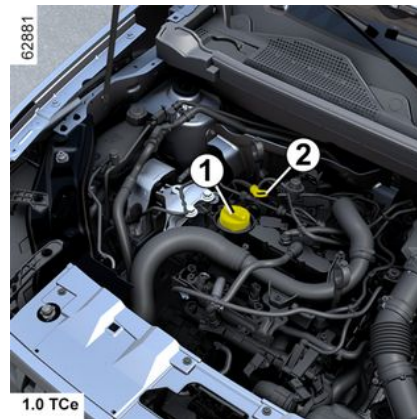

Il veicolo deve essere parcheggiato su una superficie piana, a motore spento e freddo (ad esempio, prima del primo avviamento della giornata).

ACCESSO AL MOTORE, LIVELLI



Il motore deve essere spento (non messo in standby) prima di effettuare qualsiasi operazione nel vano motore. È necessario disinserire l'accensione → 151, → 153.



Non superare il livello **"MAXI"**, ricordandosi di rimettere il tappo **1** e di reinserire l'astina **2**.

- ripristinare il livello (in linea generale, la quantità da aggiungere per passare dal livello **"MINI"** al livello **"MAXI"** sull'astina **2** è di 1,5-2 litri, a seconda del motore);
- attendere 20 minuti circa per permettere all'olio di scorrere nel flusso;
- verificare il livello tramite l'astina dell'olio **2** (come spiegato in precedenza).

Una volta letto il livello, inserire a fondo l'asta o avvitarlo completamente il tappo-asta.



– Allentare il tappo **1**;

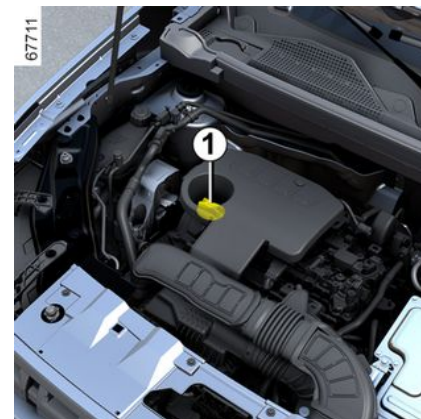
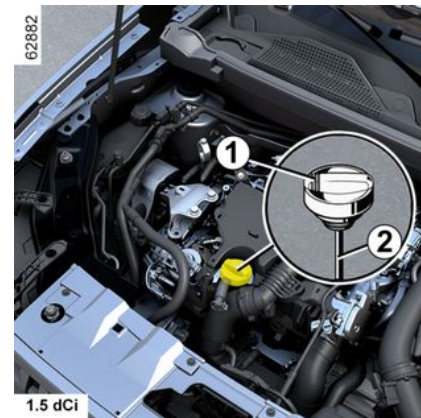

ACCESSO AL MOTORE, LIVELLI

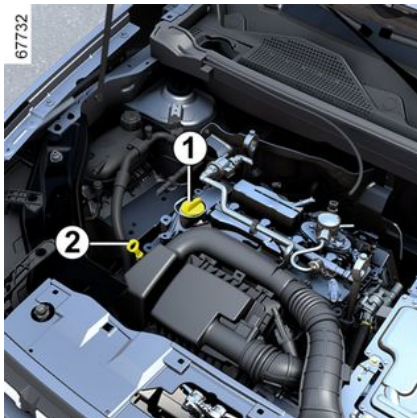

Superamento del livello massimo dell'olio motore

Non si deve in nessun caso superare il livello massimo di riempimento: si corre il rischio di danneggiare il motore e il sistema antinquinamento.

Se il livello massimo è oltrepassato **non avviate il veicolo** e rivolgetevi ad un Rappresentante del marchio.

Sostituzione olio motore

Periodicità: consultate il libretto di manutenzione del vostro veicolo.

Quantità per sostituzione olio

Consultate il documento di manutenzione del vostro veicolo o rivolgetevi alla Rete del marchio.

Verificate sempre il livello dell'olio motore mediante un'astina come spiegato in precedenza (non deve mai essere al di sotto del livello MINI, né al di sopra del livello MAXI dell'astina).

Qualità dell'olio motore

Consultate il documento di manutenzione del vostro veicolo.



Il motore deve essere spento (non messo in standby) prima di effettuare qualsiasi operazione nel vano motore. È necessario disinserire l'accensione ➔ 151, ➔ 153.



Aggiunta di olio motore

Utilizzare un imbuto o proteggere la zona del bocchettone di riempimento per evitare la fuoriuscita dell'olio motore sulla parte calda del vano motore o su una parte sensibile (ad esempio i componenti elettrici).

Rischio d'incendio.



Non fate girare il motore in un luogo chiuso: i gas di scarico sono tossici.



Quando si interviene nel vano motore, assicuratevi che la levetta dei tergicristalli sia in posizione (arresto).

Rischio di lesioni.

ACCESSO AL MOTORE, LIVELLI



Riempimento e/o controllo del livello dell'olio:

quando si rabbocca l'olio o si controlla il livello, assicurarsi che non vi siano perdite di olio sui componenti del motore.

Accertarsi di chiudere correttamente il tappo e di reinserire l'astina di livello per evitare schizzi di olio sui componenti caldi del motore.

Rischio d'incendio.



In caso di diminuzione anomala e ripetuta del livello, rivolgetevi ad un Rappresentante del marchio.



Sostituzione dell'olio:

se si sostituisce l'olio a motore caldo, fare attenzione ai rischi di ustioni a causa del reflusso dell'olio.



Quando si interviene in prossimità del motore a combustione, tenere presente che quest'ultimo potrebbe essere caldo. Inoltre, l'elettroventola può azionarsi in

ogni momento. La  spia nel vano motore ha la funzione di ricordare tale condizione.

Rischio di lesioni.

Livello del liquido di raffreddamento

Liquido di raffreddamento del motore a combustione



Con il motore spento e il veicolo in piano, il livello a **freddo** deve essere compreso tra i contrassegni "**MINI**" e "**MAXI**" indicati sul serbatoio del liquido di raffreddamento **1**.

Rabboccare a **freddo** prima che il livello raggiunga il contrassegno "**MINI**".

Periodicità di controllo del livello

Verificate regolarmente il livello del liquido di raffreddamento (il motore a combustione potrebbe subire gravi

ACCESSO AL MOTORE, LIVELLI

danni in caso di mancanza di tale liquido).

Se è necessario aggiungere liquido, utilizzare solamente prodotti omologati dai servizi tecnici, che assicurano:

- una protezione antigelo;
- la protezione anticorrosione del circuito di raffreddamento.



Nessun intervento deve essere effettuato sul circuito di raffreddamento quando il motore a combustione è caldo.

Pericolo di ustioni.

Periodicità di sostituzione

Consultate il documento di manutenzione del vostro veicolo.



Il motore deve essere spento (non messo in standby) prima di effettuare qualsiasi operazione nel vano motore.

È necessario disinserire l'accensione → 151, → 153.



In caso di diminuzione anormale e ripetuta del livello, rivolgetevi ad un Rappresentante del marchio.



Quando si interviene in prossimità del motore a combustione, tenere presente che quest'ultimo potrebbe essere caldo. Inoltre, l'elettroventola può azionarsi in

ogni momento. La  spia nel vano motore ha la funzione di ricordare tale condizione.

Rischio di lesioni.

Liquido di raffreddamento del sistema di trazione elettrica

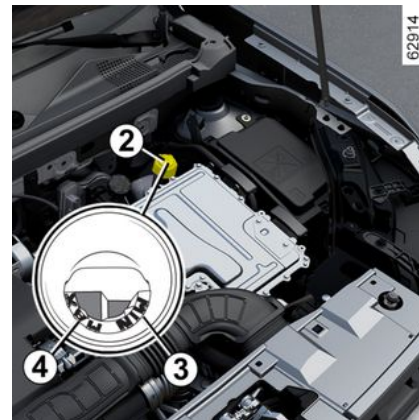

(versione Hybrid)

Questo sistema è diverso da quello del motore a combustione. Viene utilizzato per il raffreddamento del motore elettrico.



Il motore deve essere spento (non messo in standby) prima di effettuare qualsiasi operazione nel vano motore.

È necessario disinserire l'accensione → 151, → 153.

ACCESSO AL MOTORE, LIVELLI

Letture del livello

Con il contatto disinserito e il veicolo parcheggiato in piano, svitare il tappo del serbatoio del liquido di raffreddamento **2**.

A **freddo**, il livello deve trovarsi tra i contrassegni "**MIN**" **3** e "**MAX**" **4** indicati all'interno del bocchettone.

Periodicità di controllo del livello

Verificate regolarmente il livello del liquido di raffreddamento (il circuito elettrico potrebbe subire gravi danni in caso di mancanza di liquido di raffreddamento).

Se occorre rabboccare, contattate un rappresentante del marchio per ripristinare il livello.



Nessun intervento deve essere effettuato sul circuito di raffreddamento quando il motore a combustione è caldo.

Pericolo di ustioni.

Periodicità di sostituzione

Consultate il documento di manutenzione del vostro veicolo.



In caso di diminuzione anormale e ripetuta del livello, rivolgetevi ad un Rappresentante del marchio.



Quando si interviene in prossimità del motore a combustione, tenere presente che quest'ultimo potrebbe essere caldo. Inoltre, l'elettroventola può azionarsi in

ogni momento. La  spia nel vano motore ha la funzione di ricordare tale condizione.

Rischio di lesioni.

Livelli, filtri

Livello del liquido dei freni

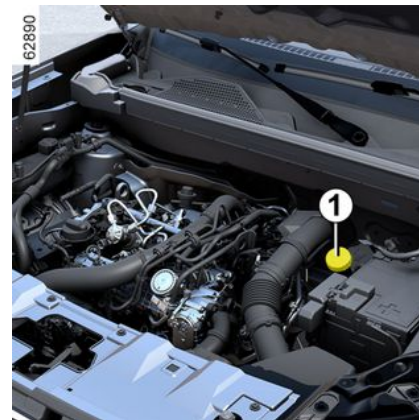

Deve essere controllato spesso e comunque ogni volta che si avverte una variazione anche minima nell'efficacia dell'impianto frenante.

Il controllo del livello si esegue a motore fermo e su superficie orizzontale.

ACCESSO AL MOTORE, LIVELLI



Il motore deve essere spento (non messo in standby) prima di effettuare qualsiasi operazione nel vano motore. È necessario disinserire l'accensione ➔ 151, ➔ 153.

Livello

Il livello cala solitamente man mano che aumenta l'usura delle pastiglie dei freni, ma non deve mai scendere al di sotto della linea di avvertenza "MINI" presente sul serbatoio del liquido dei freni 1.

Se si desidera verificare direttamente lo stato di usura dei dischi e delle pastiglie, procurarsi il documento che illustra il metodo di controllo disponibile presso la Rete o sul sito Internet del costruttore.



Quando si interviene nel vano motore, assicuratevi che la levetta dei tergicristalli sia in posizione (arresto).

Rischio di lesioni.

Riempimento

Ogni intervento sul circuito idraulico comporta la sostituzione del liquido ad opera di un tecnico specializzato.

Utilizzate esclusivamente un liquido omologato dai Servizi Tecnici preso da una confezione sigillata.

Periodicità di sostituzione

Consultate il documento di manutenzione del vostro veicolo.



In caso di diminuzione anomala e ripetuta del livello, rivolgetevi ad un Rappresentante del marchio.



Il motore deve essere spento (non messo in standby) prima di effettuare qualsiasi operazione nel vano motore. È necessario disinserire l'accensione ➔ 151, ➔ 153.

Lavavetro

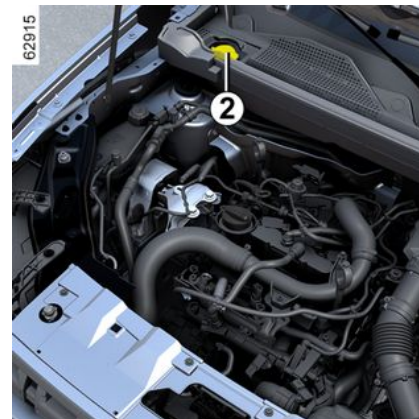

Riempimento

A motore spento, aprire il tappo 2. Riempite fino a vedere il liquido quindi reinserite il tappo.

Qualora il veicolo ne sia dotato, questo serbatoio alimenta i lavavetri anteriori e posteriori,

Nota: verificare regolarmente il livello del serbatoio effettuando un rabbocco del liquido prima di compiere un percorso.

Fluidi: utilizzare solo liquido lavavetri contenente antigelo.

Consigliamo di consultare la Rete del marchio o un professionista qualificato.

ACCESSO AL MOTORE, LIVELLI

Nota: non utilizzare acqua pura (rischio di danneggiare la pompa di adescamento, depositi di calcare sulla pompa e sugli ugelli).

Spruzzatori: per regolare l'altezza degli ugelli dei lavavetri del parabrezza, rivolgersi a una concessionaria autorizzata.



Quando si interviene nel vano motore, assicuratevi che la levetta dei tergivetri sia in posizione (arresto).

Rischio di lesioni.



Il motore deve essere spento (non messo in standby) prima di effettuare qualsiasi operazione nel vano motore.

È necessario disinserire l'accensione ➔ 151, ➔ 153.



Quando si interviene in prossimità del motore a combustione, tenere presente che quest'ultimo potrebbe essere caldo. Inoltre, l'elettroventola può azionarsi in

ogni momento. La  spia nel vano motore ha la funzione di ricordare tale condizione.

Rischio di lesioni.

Filtri

La sostituzione degli elementi filtranti (filtro aria, filtro abitacolo, filtro gasolio, ecc.) è prevista dal programma di manutenzione del vostro veicolo.

Periodicità di sostituzione degli elementi filtranti: consultare il libretto di manutenzione del vostro veicolo.

Filtro dell'abitacolo

Se il veicolo non è stato dotato in origine di un filtro abitacolo, è possibile installarne uno successivamente.

Chiedete consiglio alla Rete del marchio.

BATTERIA:

Batteria da 12 volt



La batteria **1** non richiede manutenzione. **Non deve essere aperta o non si deve aggiungere un liquido.**



Maneggiare con cura la batteria **1** in quanto contiene acido solforico che non deve entrare in contatto con gli occhi o la pelle. Se ciò si verifica, sciacquate abbondantemente con acqua, se necessario consultate un medico. Tenere fiamme, oggetti incandescenti o scintille a distanza dagli elementi della batteria (rischio di esplosione).

A seconda della versione del veicolo, un sistema verifica in continuazione lo stato di carica della batteria. Se lo stato di carica scende, il messaggio "Batteria 12V modalità backup" viene visualizzato sul quadro della strumentazione, seguito dal messaggio "Batteria debole avviare motore". In tal caso, avviare il motore, guidare il veicolo o attendere che il messaggio scompaia dal quadro della strumentazione.

Nota: dopo un periodo compreso tra 5 e 30 minuti di utilizzo a motore spento, potrebbe comparire il messaggio "Batteria 12V modalità backup" per avvisare l'utente che i carichi elettrici (illuminazione interna, radio, navigazione, ventilazione, alimentazione di acces-

sori e così via) potrebbero essere automaticamente disattivati.

Lo stato di carica della batteria potrebbe diminuire, soprattutto se si utilizza il veicolo:

- per brevi percorsi;
- in un contesto urbano;
- quando la temperatura diminuisce;
- dopo un utilizzo prolungato degli utilizzatori di elettricità (radio e così via) a contatto disinserito.



Il motore deve essere spento (non messo in standby) prima di effettuare qualsiasi operazione nel vano motore. È necessario disinserire l'accensione → **151**, → **153**.

BATTERIA:



Quando si interviene in prossimità del motore, quest'ultimo potrebbe essere caldo. Inoltre, l'elettroventola può azionarsi in

ogni momento. La  spia nel vano motore ha la funzione di ricordare tale condizione.

Rischio di lesioni.



L'etichetta **A** si trova sulla batteria **1** sotto il coperchio di protezione **B**.

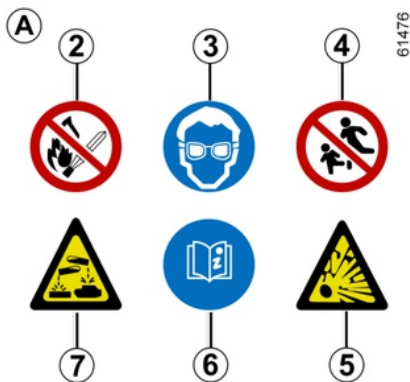

Etichetta A

Rispettate le indicazioni presenti sulla batteria:

- **2** divieto di fiamme libere e di fumare;
- **3** protezione obbligatoria degli occhi;
- **4** tenere lontano dalla portata dei bambini;
- **5** sostanze esplosive;
- **6** consultare il libretto d'istruzioni;
- **7** sostanze corrosive.



Per garantire la sicurezza e il corretto funzionamento degli equipaggiamenti elettrici del veicolo

(luci, tergicristalli, ABS, ecc.), qualsiasi intervento sulla batteria (smontaggio, scollegamento, ecc.) deve obbligatoriamente essere effettuato da un professionista specializzato.

Rischio di ustioni da scariche elettriche.

Rispettate tassativamente le periodicità delle sostituzioni riportate nel libretto di manutenzione, senza mai superarle.

Il tipo di batteria è specifico. Assicuratevi di sostituirla con una dello stesso tipo.

Contattare un rappresentante del marchio.

BATTERIA:

Batteria secondaria da 12 volt



La batteria secondaria da 12 V **1** si trova nella parte posteriore del veicolo Hybrid e fornisce l'alimentazione necessaria per sbloccare/bloccare il veicolo, oltre che per utilizzare l'equipaggiamento.

Non deve essere aperta o non si deve aggiungere un liquido.

Il livello di carica della batteria secondaria "12 V" **1** potrebbe diminuire, soprattutto se si utilizza il veicolo:

- quando la temperatura esterna diminuisce;
- dopo un uso prolungato di funzioni che consumano alimentazione mentre il contatto è disinserito;

– dopo un periodo di stazionamento lungo.



Per garantire la sicurezza e il corretto funzionamento degli equipaggiamenti elettrici del veicolo (luci, tergivetri, ABS e così via), qualsiasi intervento sulla batteria secondaria "12 V" (smontaggio, scollegamento e così via) **deve** essere effettuato da uno specialista.

Rischio di ustioni da scariche elettriche.

Rispettate **tassativamente** le periodicità delle sostituzioni riportate nel libretto di manutenzione, senza mai superarle.

Il tipo di batteria è specifico. Assicuratevi di sostituirla con una dello stesso tipo.

Contattare un rappresentante del marchio.

Etichetta A

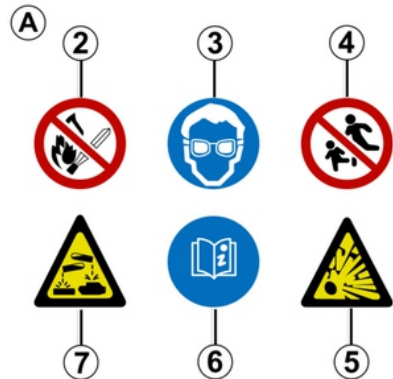

Rispettate le indicazioni presenti sulla batteria:

- 2.** divieto di fiamme libere e di fumare;
- 3.** è necessario utilizzare una protezione degli occhi;
- 4.** tenere lontano dalla portata dei bambini;
- 5.** sostanze esplosive;
- 6.** consultare il manuale;
- 7.** sostanze corrosive.

BATTERIA:



Non scollegare la batteria secondaria "12 V". Questa operazione non è consentita.

Rischio di ustioni da scariche elettriche.

Batteria secondaria da 48 volt



A seconda del veicolo, in un apposito vano sotto il sedile passeggero anteriore o sotto il sedile del conducente è presente una batteria secondaria **1** che fornisce l'energia necessaria per il funzionamento di alcuni sistemi.

La batteria secondaria **1** non richiede manutenzione. **Non deve essere aperta o non si deve aggiungere un liquido.**



Etichetta A

L'etichetta **A** si trova sulla batteria **1**:

- **2** tensione elettrica pericolosa;
- **3** rischio di esplosione;
- **4** sostanze corrosive;
- **5** divieto di fiamme libere e di fumare;
- **6** non smaltire come spazzatura;
- **7** materiali riciclabili;
- **8** protezione obbligatoria degli occhi;
- **9** consultare il libretto d'istruzioni;
- **10** tenere lontano dalla portata dei bambini.

Nota: per garantirne le prestazioni e il corretto funzionamento, la batteria secondaria **1** si ricarica completamente durante la guida, a intervalli regolari (circa una volta ogni due mesi).

In tali occasioni si potrebbe riscontrare una temporanea diminuzione della potenza e/o del freno motore. Ciò è del tutto normale.



Per garantire la sicurezza e il corretto funzionamento degli equipaggiamenti elettrici del veicolo

(luci, tergicristalli, ABS, ecc.), qualsiasi intervento sulla batteria (smontaggio, scollegamento, ecc.) deve obbligatoriamente essere effettuato da un professionista specializzato.

Rischio di ustioni da scariche elettriche.

Il tipo di batteria è specifico. Assicuratevi di sostituirla con una dello stesso tipo.

Contattare una concessionaria autorizzata.

PULIZIA

Manutenzione della carrozzeria

Se sottoposto a corretta manutenzione, il veicolo può durare più a lungo. Si consiglia pertanto di curare regolarmente la manutenzione dell'esterno del veicolo.

Il vostro veicolo usufruisce delle tecniche anticorrosione più avanzate. Ciononostante, esso subisce l'azione di vari fattori.

Agenti atmosferici corrosivi.

- inquinamento atmosferico (zone urbane e industriali);
- salinità dell'atmosfera (zone di mare, soprattutto nei mesi caldi),
- condizioni climatiche stagionali e igrometriche (sale sparso sulle strade d'inverno, acqua di lavaggio delle strade, ecc.).

Incidenti di guida

Azioni abrasive

Pulviscolo atmosferico, sabbia, fango, ghiaia fatta schizzare da altri veicoli... È necessario che prendiate alcune precauzioni contro questi fattori di rischio.

Ciò che è necessario fare

Lavate frequentemente il vostro veicolo, **a motore spento**, con detergenti selezionati dal nostro reparto tecnico

(mai con prodotti abrasivi) Risciacquare abbondantemente prima usando un getto d'acqua:

- macchie di resina arborea e inquinamento industriale;
- il fango, che forma masse umide sotto i passaruota e il sottoscocca;
- **il guano degli uccelli** che produce una reazione chimica con la vernice provoca **una rapida azione scolorante che può persino causare il distacco della vernice**;

È **indispensabile** togliere immediatamente queste macchie, in quanto dopo qualche tempo neanche lucidando la carrozzeria si riuscirebbe ad eliminarle;

- il sale, soprattutto nei passaruota e nel sottoscocca, dopo aver guidato su strade dove sono state sparse sostanze antigelo.

Rimuovete regolarmente i vegetali caduti (resina, foglie...) dal veicolo.

Rispettare le normative locali in materia di lavaggio dei veicoli (ad es.: non lavare il veicolo in strada).

Effettuate o fate effettuare rapidamente dei ritocchi in caso di danni alla vernice della carrozzeria in modo da evitare la propagazione della corrosione.

Se il vostro veicolo beneficia della garanzia anticorrosione, non dimenticate di effettuare i controlli periodici. Con-

sultate il libretto di garanzia e manutenzione.

Tenetevi a distanza dagli altri veicoli quando si guida su strada con ghiaia, per evitare di danneggiare la vostra carrozzeria.

Quando si lava il veicolo con un dispositivo di pulizia ad alta pressione, adottare le seguenti precauzioni:

- assicurarsi che la verniciatura del veicolo, l'area o il componente da pulire sia compatibile con questo tipo di lavaggio;
- la pressione erogata dal dispositivo deve essere inferiore a 100 bar;
- durante il lavaggio, posizionare lo spruzzatore ad almeno 15 cm dal veicolo e verificare che la portata dell'acqua sia inferiore a 15 l per minuto;
- non insistere nel lavaggio della stessa area, dei punti di impatto o delle guarnizioni (rischio di danneggiamento della vernice, distacco delle guarnizioni e così via).

Se si è resa necessaria la pulizia di elementi meccanici, cerniere, ecc. occorre applicare nuovamente una protezione utilizzando prodotti omologati dai nostri servizi tecnici.

PULIZIA



Abbiamo selezionato prodotti specifici per la manutenzione che è possibile trovare nei punti vendita del marchio.

Ciò che non bisogna fare

Lavare il veicolo sotto il sole o a basse temperature.

Raschiare il fango o la sporcizia senza prima ammorbidirli con acqua.

Far accumulare lo sporco all'esterno.

Lasciare che si formi la ruggine sulle parti danneggiate della carrozzeria.

Utilizzare solventi non approvati dal nostro reparto tecnico per rimuovere le macchie in quanto potrebbero danneggiare la vernice.

Circolare nella neve o nel fango senza lavare il veicolo, particolarmente i passaruota e il sottoscocca.



Eliminate le tracce d'olio o pulite utilizzando apparecchiature di lavaggio ad alta pressione o spruzzando prodotti non omologati dai nostri servizi tecnici:

- elementi meccanici (ad es. il vano motore);
- ruote (ad esempio, i componenti dell'impianto dei freni come le pinze dei freni);
- sottoscocca;
- pezzi con cerniere (ad es. interno delle porte);
- parti esterne in plastica verniciate (ad es. paraurti).

Potrebbero provocare ossidazione o cattivo funzionamento.

Particolarità dei veicoli con vernice opaca

Questo tipo di vernice richiede alcune precauzioni.

Ciò che è necessario fare

Lavare il veicolo a mano, con acqua abbondante, utilizzando un panno morbido o una spugna.

Ciò che non bisogna fare

Utilizzare prodotti a base di cera (lucidatura).

Strofinare energicamente.

Utilizzare un autolavaggio automatico.

Applicare autoadesivi sulle superfici verniciate (potrebbero restare segni).



Lavare il veicolo con un'apparecchiatura di pulitura ad alta pressione.

Passaggio sotto un autolavaggio automatico

Portare la levetta del tergicristallo in posizione di parcheggio ➔ 133. Controllate il fissaggio degli equipaggiamenti esterni, fari addizionali e retrovisori, e fate attenzione a fissare con un adesivo le spazzole del tergicristallo;

Staccate il filo dell'antenna radio se presente sul veicolo.

Pensate a rimuovere l'adesivo e a rimettere l'antenna dopo aver terminato il lavaggio.

Pulizia di luci, sensori e telecamere

Utilizzate un panno morbido o del cotone.

Se non fosse sufficiente, imbevvelo leggermente di acqua saponata, poi risciacquate con un panno morbido o cotone.

Terminate l'operazione asciugando delicatamente con un panno morbido ed asciutto.

Non utilizzare prodotti per la pulizia a base di alcool o utensili come raschietti.

PULIZIA

Pulizia di adesivi, pellicole decorative e così via.

Ciò che è necessario fare

Utilizzate un panno morbido o del cotone.

Inumidire con acqua e sapone, quindi pulire sempre con un panno morbido o un batuffolo di cotone.

Terminate l'operazione asciugando delicatamente con un panno morbido ed asciutto.

Ciò che non bisogna fare

Utilizzare detergenti a base di alcool.

Utilizzare utensili (ad esempio, un raschietto).

Strofinare energicamente.



Lavare l'area con un'apparecchiatura di pulitura ad alta pressione.

Manutenzione dei rivestimenti interni

Se sottoposto a corretta manutenzione, il veicolo può durare più a lungo. Si consiglia pertanto di curare regolarmente la manutenzione dell'interno del veicolo.

Ogni macchia deve essere trattata rapidamente.

Qualunque sia la natura della macchia, utilizzate **acqua saponata** fredda (eventualmente tiepida) **a base di sapone naturale**.

È vietato utilizzare detergenti (detergente liquido per stoviglie, detersivo in polvere, prodotti a base di alcool).

Usate un panno morbido.

Sciacquate e assorbite il liquido residuo.

Schermata multimediale

La manutenzione dello schermo può dipendere dal tipo di equipaggiamento multimediale. Per maggiori informazioni, consultate il libretto dell'equipaggiamento multimediale.

Vetri della strumentazione

(ad es.: quadro della strumentazione, orologio, display temperatura esterna, display autoradio...)

Utilizzate un panno morbido o del cotone.

Se fosse insufficiente, utilizzare un panno morbido (o un batuffolo di cotone) leggermente imbevuto di acqua saponata poi risciacquare con un panno morbido o del cotone inumidito.

Terminate l'operazione asciugando **delicatamente** con un panno morbido ed asciutto.

Non utilizzare prodotti a base di alcool e/o polverizzazione fluidi sull'area.

Cinture di sicurezza

Devono essere tenute pulite.

Utilizzate i prodotti selezionati dai nostri servizi tecnici (boutique del marchio) oppure acqua saponata tiepida strofinando con una spugna e asciugando con un panno asciutto.

Non utilizzare detersivi o prodotti chimici.

Tessuti (sedili, rivestimenti delle porte...)

Spolverate **regolarmente** i tessuti.

Macchie liquide

Utilizzate acqua saponata.

Assorbite o tamponate leggermente (senza strofinare) con un panno morbido, quindi sciacquate e assorbite il liquido residuo.

Macchie solide o di consistenza pastosa

Rimuovete **immediatamente** e delicatamente l'eccesso di materiale solido o pastoso con una spatola (agendo dai

PULIZIA

bordi verso il centro, onde evitare di espandere la macchia).

Pulite come indicato per le macchie liquide.

Procedura particolare per caramelle, gomme da masticare

Applicate un cubetto di ghiaccio sulla macchia per cristallizzarla, quindi procedete come indicato per le macchie solide.

5



Per qualsiasi consiglio di manutenzione dell'interno e/o in caso di risultato non soddisfacente, rivolgetevi alla Rete del marchio.

Smontaggio/rimontaggio degli equipaggiamenti amovibili montati d'origine nel veicolo

Se per effettuare la pulizia dell'abitacolo è necessario rimuovere degli equipaggiamenti (ad esempio i sovratapeti), fare sempre attenzione a reinstallarli correttamente e sul lato giusto (il sovratapeto conducente deve essere rimontato sul lato conducente e così via) e a fissarli utilizzando gli elementi forniti con l'equipaggiamento stesso (ad esempio, il sovratapeto conducente deve essere sempre tenu-

to in posizione con gli elementi di fissaggio preinstallati).

In tutti i casi, a veicolo fermo verificate che nulla possa disturbare la guida (ostacolo all'azione sui pedali, tacco della scarpa che si incastra sul sovratapeto ecc.).

Ciò che non bisogna fare

Posizionare oggetti a livello degli aeratori quali deodoranti, profumi, ecc. potrebbe danneggiare il rivestimento del cruscotto.



L'impiego all'interno dell'abitacolo di un'apparecchiatura di pulitura ad alta pressione o di nebulizzazione:

– senza le dovute precauzioni ciò può danneggiare, tra l'altro, i componenti elettrici o elettronici del veicolo.

PNEUMATICI

Pneumatici

Sicurezza pneumatici – ruote

I pneumatici costituiscono l'unico mezzo di contatto tra la vettura e il suolo, ed è quindi essenziale mantenerli in buono stato. Dovete obbligatoriamente rispettare le norme locali previste dal codice della strada.



Per la sicurezza e il rispetto delle normative in vigore.

Quando si rende necessaria la sostituzione, bisogna montare sullo stesso asse del veicolo soltanto pneumatici della stessa marca, dimensioni, tipo e struttura.

Gli pneumatici devono avere una capacità di carico e una velocità nominale almeno identiche a quelle degli pneumatici originali o essere conformi ai valori consigliati dalla rete del marchio.

Il mancato rispetto di queste istruzioni può mettere a rischio la sicurezza e invalidare la conformità del veicolo.

Rischio di perdita di controllo del veicolo.

Manutenzione degli pneumatici



Gli pneumatici devono essere in buono stato e i battistrada devono avere una profondità sufficiente: gli pneumatici approvati dai nostri Servizi Tecnici presentano degli indicatori di usura **1** che sono costituiti da **tasselli incorporati nello spessore del battistrada**.

Quando il battistrada degli pneumatici è usurato fino al livello dei relativi indicatori di usura, **questi ultimi diventano visibili 2**: sarà quindi necessario sostituire gli pneumatici in quanto la profondità della gomma del battistrada è al massimo di 1,6 mm, con conseguente rischio di scarsa tenuta di strada sul bagnato.

PNEUMATICI

Un veicolo sovraccarico, lunghi viaggi in autostrada, in modo particolare in condizioni di temperatura esterna elevata, una guida prolungata su strade accidentate, contribuiscono a deteriorare i pneumatici in modo più rapido ed influiscono sulla sicurezza.



Degli incidenti di guida, quali «urti contro il marciapiede», rischiano di danneggiare i pneumatici ed i cerchi e di alterare le regolazioni dell'avantreno o del retrotreno. In tal caso, fate eseguire una verifica presso la Rete del marchio.

Pressioni di gonfiaggio

Rispettate le pressioni di gonfiaggio (compresa la ruota di scorta). Le pressioni di gonfiaggio devono essere controllate almeno una volta all'anno e prima di effettuare lunghi viaggi (consultare l'etichetta incollata sul bordo della porta del conducente ➔ 334).



Una **pressione degli pneumatici errata** porta a un'usura anomala dei pneumatici e un funzionamento insolitamente caldo. Questi sono fattori che possono compromettere seriamente la sicurezza e portare a:

- scarsa tenuta di strada;
- rischio di scoppio o di scollamento del battistrada.

La pressione di gonfiaggio dipende dal carico e dalla velocità. Regolare le pressioni in base alle condizioni di utilizzo ➔ 334.

La pressione deve essere controllata su pneumatici freddi. Non calcolare le pressioni superiori che verrebbero raggiunte nei mesi freddi o dopo aver guidato ad alta velocità.

Se la verifica della pressione non può essere effettuata su pneumatici **freddi**, occorre tener conto di un aumento della pressione da **0,2 a 0,3 bar**.

Non bisogna mai sgonfiare un pneumatico caldo.

Particolarità

A seconda della versione del veicolo, disponete di un adattatore da posizio-

nare sulla valvola prima di effettuare il rigonfiaggio.



Il vostro veicolo è equipaggiato di ruote di grandi dimensioni. Queste ultime sono più sensibili a un'anomalia di equilibratura. In caso di vibrazioni durante la guida, consultate la Rete del marchio.



Attenzione il tappo di una valvola mancante o non avvitato correttamente può nuocere alla tenuta degli pneumatici e provocare delle perdite di pressione. Procuratevi sempre tappi delle valvole identici a quelli originali completamente avvitati.

PNEUMATICI



Veicolo dotato di un avvisatore di perdita di pressione degli pneumatici

In caso di pneumatico sgonfio (foratura, gonfiaggio insufficiente e così via), sul quadro della strumentazione si accende la spia



→ 186.

Ruota di scorta

→ 340 → 343.



Sostituzione della ruota

Poiché il sistema di avvisore della perdita di pressione degli pneumatici può richiedere diversi minuti per rilevare correttamente la posizione delle ruote e la relativa pressione, controllare la pressione degli pneumatici dopo qualsiasi intervento.

Sostituzione degli pneumatici



Per la sicurezza e il rispetto delle normative in vigore.

Quando si rende necessaria la sostituzione, bisogna montare sullo stesso asse del veicolo soltanto pneumatici della stessa marca, dimensioni, tipo e struttura.

Gli pneumatici devono avere un indice di carico e un indice di velocità almeno identici agli pneumatici di origine o corrispondere a quelli consigliati dalla rete del marchio.

Il mancato rispetto di queste istruzioni può mettere a rischio la sicurezza e invalidare la conformità del veicolo.

Rischio di perdita di controllo del veicolo.

Rotazione degli pneumatici

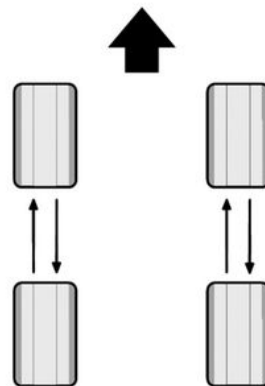

62284

Versione 4x4

Si raccomanda di invertire le ruote regolarmente, in modo da uniformare l'usura degli pneumatici.

Scambiare le ruote come mostrato nello schema sopra. Consultare il libretto tagliandi del veicolo per informazioni sugli intervalli di manutenzione.

Versione 4x2

Si sconsiglia questo tipo di intervento.

Utilizzo invernale

Catene

Versione 2 ruote motrici (2WD)

PNEUMATICI

Montate le catene da neve sulle ruote anteriori.

Versione 4 ruote motrici (4WD)

Montate le catene da neve sulle ruote anteriori, o su tutte e quattro le ruote.

L'uso di pneumatici di dimensioni superiori a quelle originarie **può rendere impossibile il montaggio delle catene.**



Il montaggio delle catene è possibile solo con pneumatici di dimensioni identica a quelli presenti d'origine sul **vostro veicolo**.

Pneumatici da "neve" o "invernali"

Consigliamo di montarli sulle **quattro ruote** in modo da garantire il più possibile l'aderenza del veicolo.

Attenzione: questi pneumatici hanno un senso di rotazione specifico e un indice di velocità massima che può essere inferiore alla velocità massima del vostro veicolo.

Pneumatici chiodati

Questo tipo di pneumatico è utilizzabile solamente per un periodo di tempo limitato e determinato dalla normativa locale.

È necessario rispettare i limiti di velocità imposti dalla normativa in vigore.

Questi pneumatici devono essere montati almeno su entrambe le ruote dell'asse anteriore o, a seconda del Paese, su tutte le ruote del veicolo.



In ogni caso, vi consigliamo di rivolgervi alla Rete del marchio che saprà suggerirvi l'equipaggiamento più adatto al vostro veicolo.

La pressione degli pneumatici

Etichetta A

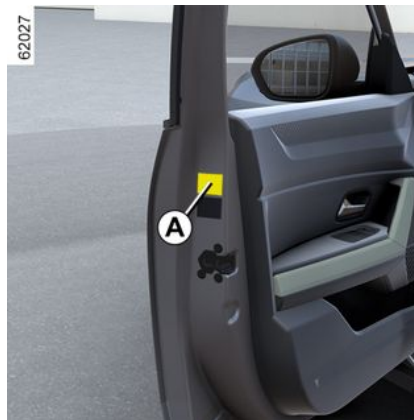

Per leggerla aprite la porta.

La pressione di gonfiaggio deve essere controllata su pneumatici freddi.

Se la verifica della pressione non può essere effettuata su pneumatici **freddi**, occorre aumentare le pressioni da **0,2** a **0,3 bar** (o **3 PSI**). Non bisogna mai sgonfiare un pneumatico caldo.

La pressione di gonfiaggio deve corrispondere all'impiego corrente del veicolo (a vuoto, sotto carico, guida in autostrada ...). Rispettate le pressioni di gonfiaggio (compresa la ruota di scorta). Verificatele almeno una volta al mese e prima di ogni viaggio lungo.

Dopo ogni nuovo gonfiaggio o regolazione della pressione degli pneumatici, reimpostare il valore di riferimento della pressione di gonfiaggio → **186**.



Veicolo dotato di un avvisatore di perdita di pressione degli pneumatici

In caso di pneumatico sgonfio (foratura, gonfiaggio insufficiente e così via), sul quadro della strumentazione si accende la spia



→ **186**.

PNEUMATICI

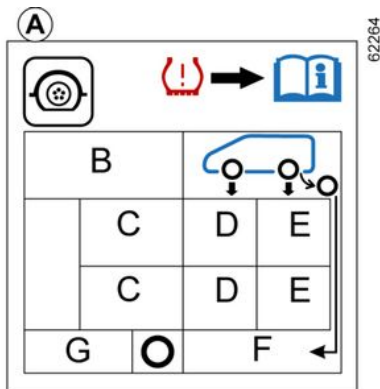

La presenza e la collocazione delle informazioni sull'etichetta dipendono dal veicolo.

B: dimensioni degli pneumatici montati sul veicolo.

C: velocità di guida prevista.

D: pressione degli pneumatici anteriori.

E: pressione degli pneumatici posteriori.

F: pressione di gonfiaggio della ruota di scorta.

G: dimensioni dello pneumatico montato sulla ruota di scorta.



Veicoli utilizzati a pieno carico (peso totale massimo consentito) e con traino di rimor-

chio:

– La velocità massima non deve essere superiore a **100 km/h** e la pressione degli pneumatici deve essere aumentata di **0,2 bar**

➔ **387.**

Rischio di scoppio degli pneumatici.

Sicurezza degli pneumatici e montaggio delle catene: per informazioni sulle condizioni di manutenzione e, a seconda della versione del veicolo, sull'uso delle catene ➔ **331.**



Per la sicurezza e il rispetto delle normative in vigore.

Quando si rende necessaria la sostituzione, bisogna montare sullo stesso asse del veicolo soltanto pneumatici della stessa marca, dimensioni, tipo e struttura.

Gli pneumatici devono avere una capacità di carico e una velocità nominale almeno identiche a quelle degli pneumatici originali o essere conformi ai valori consigliati dalla rete del marchio.

Il mancato rispetto di queste istruzioni può mettere a rischio la sicurezza e invalidare la conformità del veicolo.

Rischio di perdita di controllo del veicolo.

PNEUMATICI

KIT DI GONFIAGGIO DEGLI PNEUMATICI



6



Il kit è omologato solo per gonfiare i pneumatici del veicolo equipaggiato d'origine con questo kit.

Non deve in nessun caso essere utilizzato per gonfiare i pneumatici di un altro veicolo o qualsiasi altro oggetto pneumatico (salvagenti, materassini gonfiabili...).

Durante l'utilizzo della bomboletta di riparazione agire con estrema cautela, onde evitare schizzi di prodotto sulla pelle. In caso di contatto con la pelle, sciacquate abbondantemente.

Non lasciate il kit di riparazione alla portata dei bambini.

Non disperdete nell'ambiente la bomboletta vuota. Consegnatela ad un Rappresentante del marchio o a un consorzio incaricato della sua raccolta.

La bomboletta ha una data di scadenza indicata sull'etichetta. Verificate la data di scadenza.

Recatevi presso un Rappresentante del marchio per far sostituire il tubicino di gonfiaggio e la bomboletta di riparazione.



Il kit può riparare degli pneumatici il cui battistrada **A** sia danneggiato da corpi estranei inferiori a 4 millimetri.

Non è in grado di riparare nessun tipo di foratura, come i tagli superiori a 4 millimetri e quelli sul fianco dello pneumatico **B** e così via.

Assicuratevi inoltre che il cerchio sia in buone condizioni.

Non togliete il corpo estraneo che ha causato la foratura se questo è sempre infilato nel pneumatico.

PNEUMATICI



Non utilizzate il kit di gonfiaggio se lo pneumatico è danneggiato in seguito a guida con un pneumatico forato.

Controllate quindi con cura i fianchi degli pneumatici prima di qualsiasi intervento.

Viaggiare con pneumatici parzialmente o completamente sgonfi (o forati) può causare problemi di sicurezza e danneggiare in modo irrimediabile lo pneumatico interessato.

Questa riparazione è temporanea.

Un pneumatico che presenti una foratura deve essere sempre controllato quanto prima (e riparato, laddove possibile) da uno specialista.

Quando fate sostituire un pneumatico riparato con il kit avvisate sempre il gommista.

Durante la guida, è possibile eventualmente sentire delle vibrazioni causate dalla presenza del prodotto nel pneumatico.



A seconda della versione del veicolo, in caso di foratura, utilizzare il kit **C** posto nel bagagliaio.



Veicolo dotato di un avvisatore di perdita di pressione degli pneumatici

In caso di pneumatico sgonfio (foratura, gonfiaggio insufficiente e così via), sul quadro della strumentazione si accende la spia



➔ 186.

62281

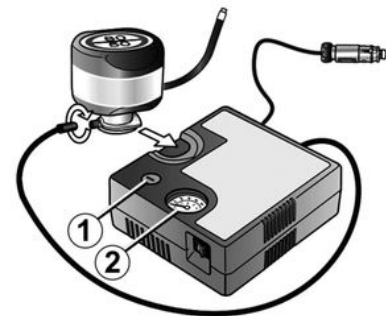

Con motore acceso e freno di stazionamento inserito:

- Scollegare tutti gli accessori precedentemente connessi alle prese degli accessori del veicolo;
- sui veicoli dotati di dispositivo di traino, scollegare la presa del gancio di traino, se necessario;
- **vedere le informazioni sul compressore del kit di gonfiaggio** che si trova nel bagagliaio del veicolo e seguire le istruzioni per l'uso;
- gonfiare gli pneumatici fino alla pressione consigliata ➔ 334;
- dopo un massimo **15** minuti, interrompere il gonfiaggio e leggere la pressione (sul manometro **2**).

6

PNEUMATICI

Nota: durante lo svuotamento della bomboletta (circa 30 secondi), il manometro 2 indica brevemente una pressione fino a 6 bar, successivamente la pressione scende;

– regolare la pressione: per aumentarla, continuare il gonfiaggio con il kit. Per ridurla, premere il pulsante 1.

Se la pressione consigliata di 1,8 bar non viene raggiunta dopo 15 minuti di utilizzo, la riparazione è impossibile. Non guidare il veicolo. Rivolgetevi al Rappresentante del marchio.



Prima di utilizzare il kit, parcheggiate il veicolo in modo da essere sufficientemente lontani dalla zona di circolazione, accendete le luci di segnalazione pericolo, tirate il freno di stazionamento e fate scendere tutti gli occupanti del veicolo, tenendoli lontani dalla zona di circolazione.



In caso di stazionamento a lato della carreggiata, dovete avvisare gli altri utenti della strada della presenza del vostro veicolo posizionando un triangolo di segnalazione o altri dispositivi prescritti dalle normative vigenti nel Paese in cui vi trovate.

Una volta gonfiato correttamente lo pneumatico, togliere il kit: svitare lentamente il raccordo di gonfiaggio dalla bomboletta per evitare eventuali schizzi di prodotto e riporre la bomboletta in un imballaggio in plastica per evitare fuoriuscite.

- Incollate l'etichetta delle indicazioni di guida (posizionata sotto la bomboletta) in una posizione visibile dal conducente sul cruscotto.
- Al termine della prima operazione di gonfiaggio, dallo pneumatico continuerà a trafilare aria. È pertanto necessario rimettersi in marcia per sigillare il foro.
- Riponete il kit.
- Avviare immediatamente il veicolo e guidare a una velocità compresa tra 20 e 60 km/h per distribuire uniformemente il prodotto nel pneumatico. Dopo

aver percorso una distanza di 3 km, fermarsi e controllare la pressione.

- Se la pressione è superiore a 1,3 bar ma inferiore a quella consigliata (consultare l'etichetta incollata sul bordo della porta del conducente), regolarla. In caso contrario, rivolgersi alla Rete del marchio: la riparazione dello pneumatico è impossibile.

Precauzioni di utilizzo del kit

Il kit non deve essere utilizzato per più di 15 minuti consecutivi;



Ai piedi del conducente non deve trovarsi alcun oggetto che, in caso di frenata brusca, rischierebbe di scivolare sotto la pedaliera impedendone l'uso.

La bomboletta dovrà essere sostituita dopo il primo utilizzo anche se vi resta del liquido all'interno.

PNEUMATICI



Attenzione il tappo di una valvola mancante o non avvitato correttamente può nuocere alla tenuta degli pneumatici e provocare delle perdite di pressione. È importante che i tappi delle valvole siano sempre identici a quelli originali e avvitati a fondo.



Dopo una riparazione con il kit, non bisogna percorrere più di 200 km. Riducete inoltre la velocità evitando in ogni caso di superare il limite di 80 km/h. L'etichetta che dovrete incollare in una posizione visibile sul cruscotto ve lo ricorda. A seconda del paese di commercializzazione o della normativa locale, un pneumatico riparato con il kit di gonfiaggio degli pneumatici dovrà essere sostituito.

Attrezzi

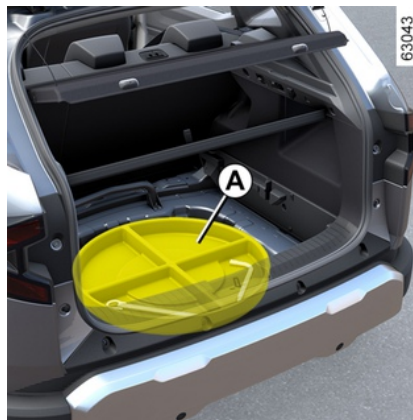

A seconda del veicolo, per accedere alla cassetta degli attrezzi:

- aprire lo sportello del bagagliaio;
- a seconda del veicolo, sollevare il pianale mobile e/o il tappetino del bagagliaio.

Nota: a seconda del veicolo, i vani portaoggetti **A** si trovano accanto alla ruota di scorta o sulla ruota di scorta.

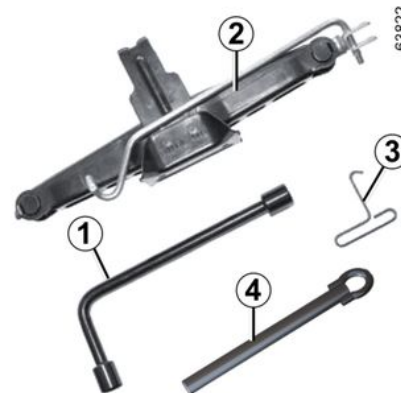

chiave della ruota 1

Può essere utilizzata per bloccare o sbloccare i bulloni delle ruote e l'anello di traino 4.

PNEUMATICI

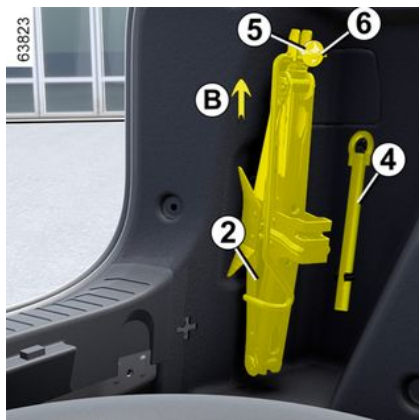

jack 2

Per utilizzare il cric, svitare il dado **5** fino all'estremità dell'asta **6** e ruotarlo verso l'alto (movimento **B**). Prima di riporre il cric in sede, ripiegarlo correttamente (assicurarsi di riposizionare la chiave della ruota).

Serrare il dado **5** per fissare il cric.



Per motivi di sicurezza, è severamente proibito utilizzare cric non consigliati dal produttore.

Il cric è specifico per il veicolo e viene utilizzato per sostituire le ruote.

In nessun caso deve essere utilizzato:

- su un altro veicolo;
- per effettuare una riparazione;
- per accedere alla parte inferiore del veicolo.

Rischio di lesioni

Rischio di danneggiamento del veicolo.

Chiave per copriruota 3

Permette di staccare le coppe delle ruote.

Anello di traino 4 → 346.



Non lasciare gli strumenti alla rinfusa nel veicolo perché in caso di frenata potrebbero sparpagliarsi.

Dopo l'utilizzo, verificare di aver agganciato gli attrezzi nel relativo supporto quindi posizionarlo correttamente nell'alloggiamento per ridurre il rischio di lesioni.

se la ruota di scorta è dotata di bulloni di fissaggio, utilizzate questi ultimi esclusivamente per la ruota di scorta.

Foratura, ruota di scorta

In caso di foratura

A seconda della versione del veicolo potete disporre di:

- un kit di gonfiaggio pneumatici → **336**;
- una ruota di scorta o pneumatici autoriparanti.

PNEUMATICI



Veicolo dotato di un avvisatore di perdita di pressione degli pneumatici

In caso di pneumatico sgonfio (foratura, gonfiaggio insufficiente e così via), sul quadro della strumentazione si accende la spia



➔ 186.



Se la ruota di scorta è rimasta inutilizzata per diversi anni, fatela controllare da un gommista.

Veicolo dotato di ruota di scorta di dimensioni diverse dalle altre quattro ruote:

- Non montate mai più di una ruota di scorta sullo stesso veicolo.
- Sostituite al più presto la ruota di scorta con una ruota identica a quella originale.
- Durante l'utilizzo, che deve essere temporaneo, la velocità di marcia non deve superare la velocità indicata sull'etichetta posta sulla ruota.
- Il montaggio di questa ruota può modificare il comportamento abituale del vostro veicolo. Evitate le accelerazioni o le decelerazioni brusche e riducete la velocità in curva.
- Se dovete utilizzare delle catene da neve, montate la ruota di scorta sull'asse posteriore e verificate le pressioni di gonfiaggio.



In caso di stazionamento a lato della carreggiata, dovete avvisare gli altri utenti della strada della presenza del vostro veicolo posizionando un triangolo di segnalazione o altri dispositivi prescritti dalle normative vigenti nel Paese in cui vi trovate.

Veicoli con motore a combustione versione 4x2

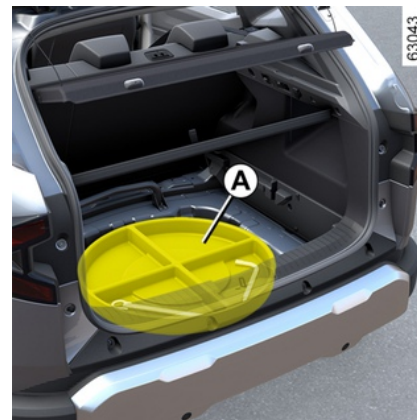

6

PNEUMATICI



A seconda della versione del veicolo, rimuovere la cassetta degli attrezzi **A** e la ruota di scorta **1**.

Nota: a seconda del veicolo, la ruota forata non deve essere sistemata nel portaruota della ruota di scorta. Posizionare la ruota forata nel bagagliaio.

Veicoli con motore a combustione versione 4x4



Ruota di scorta **2**

Per accedervi:

- aprire lo sportello del bagagliaio;
- a seconda del veicolo, sollevare il pianale mobile e il tappetino del bagagliaio **3**;
- svitare il fissaggio centrale **4** in senso antiorario;
- staccare la ruota di scorta **2**.

Nota: in assenza di una ruota di scorta o del kit di gonfiaggio degli pneumatici, non caricate la parte inferiore del bagagliaio. A seconda del veicolo, la cassetta degli attrezzi si trova a sinistra della ruota di scorta sotto il pianale mobile.

Hybrid versione

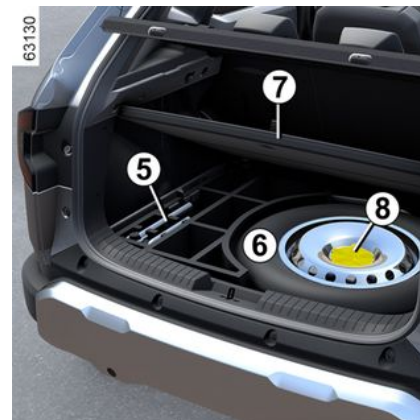

Cassetta degli attrezzi **5**

La dotazione degli attrezzi nella relativa cassetta varia a seconda del veicolo.

La cassetta degli attrezzi **5** si trova nel vano sotto il tappetino del bagagliaio.

Per ulteriori informazioni ➔ **339**.

Ruota di scorta **6**

Per accedervi:

- aprire lo sportello del bagagliaio;
- a seconda del veicolo, sollevare il pianale mobile e il tappetino del bagagliaio **7**;
- svitare il fissaggio centrale **8** in senso antiorario;
- staccare la ruota di scorta **6**.

PNEUMATICI



In caso di stazionamento a lato della carreggiata, dovete avvisare gli altri utenti della strada della presenza del vostro veicolo posizionando un triangolo di segnalazione o altri dispositivi prescritti dalle normative vigenti nel Paese in cui vi trovate.



Azionate le luci di segnalazione pericolo. Parcheggiate il veicolo in piano lontano dalla zona di circolazione e su fondo non scivoloso e resistente. Applicare il freno di stazionamento e inserire una marcia (prima o retromarcia o **P** per il cambio automatico). Fate scendere tutti gli occupanti facendoli allontanare dalla zona di circolazione.



In caso di stazionamento a lato della carreggiata, dovete avvisare gli altri utenti della strada della presenza del vostro veicolo posizionando un triangolo di segnalazione o altri dispositivi prescritti dalle normative vigenti nel Paese in cui vi trovate.

Sostituzione della ruota



Veicoli dotati di cric e chiave della ruota

Se necessario, smontate la coppa ruota.

Sbloccare i bulloni di fissaggio delle ruote usando la chiave della ruota **1**.

Posizionatela in modo da esercitare una pressione.

Posizionare il cric **2** in posizione orizzontale.

La testa del cric **deve** essere allineata alla pedana più vicina alla ruota interessata, segnalata dalla freccia **3**.

Azionare il cric manualmente, posizionando la relativa piastra di supporto **4** nella scanalatura sotto il veicolo, tra le due tacche **5** e nel senso della freccia **3**.

Continuate ad avvitarlo per appoggiare la base correttamente (deve essere leggermente rientrata sotto la vettura ed allineata con la testa del martinetto).

Fate alcuni giri di manovella per sollevare la ruota da terra.

Svitare i bulloni e staccate la ruota.

Mettete la ruota di scorta sul mozzo centrale e giratela per far coincidere i fori di fissaggio delle ruota con quelli del mozzo.

Serrate le viti assicurandovi che la ruota sia correttamente posizionata sul mozzo.

PNEUMATICI

Abbassate il martinetto.

Con la ruota a terra, stringete a fondo i bulloni e fate controllare il più presto possibile il serraggio e la pressione di gonfiaggio della ruota di scorta.



In caso di foratura, sostituite la ruota il più rapidamente possibile.

Un pneumatico che presenti una foratura deve essere sempre controllato (e riparato se ciò è possibile) da uno specialista.



Veicolo dotato di un avvisatore di perdita di pressione degli pneumatici

In caso di pneumatico sgonfio (foratura, gonfiaggio insufficiente e così via), sul quadro della strumentazione si accende la spia



➔ 186.



Non lasciare gli strumenti alla rinfusa nel veicolo perché in caso di frenata potrebbero sparpagliarsi.

Dopo l'utilizzo, verificare di aver agganciato gli attrezzi nel relativo supporto quindi posizionarlo correttamente nell'alloggiamento per ridurre il rischio di lesioni.

se la ruota di scorta è dotata di bulloni di fissaggio, utilizzate questi ultimi esclusivamente per la ruota di scorta.



Per motivi di sicurezza, è severamente proibito utilizzare cric non consigliati dal produttore.

Il cric è specifico per il veicolo e viene utilizzato per sostituire le ruote.

In nessun caso deve essere utilizzato:

- su un altro veicolo;
- per effettuare una riparazione;
- per accedere alla parte inferiore del veicolo.

Rischio di lesioni

Rischio di danneggiamento del veicolo.

PNEUMATICI

Coppe ruote, coppa ruota – ruota



Coppa ruota centrale 1 con bulloni delle ruote a vista

Staccarla utilizzando l'apposita chiave 2, inserendo l'attrezzo vicino a un bullone della ruota → 339.



Per rimontarla, riposizionare i ganci 4 rispetto ai bulloni 3.

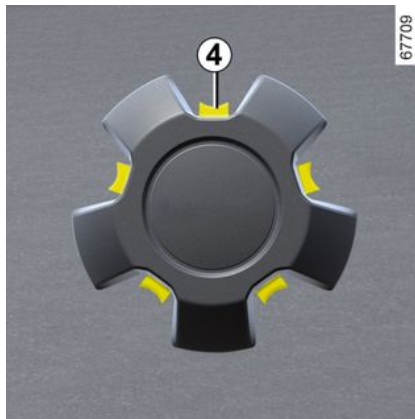

Inserite i ganci di ritegno della coppa ruota.



Non lasciare gli strumenti alla rinfusa nel veicolo perché in caso di frenata potrebbero sparpagliarsi.

Dopo l'utilizzo, verificare di aver agganciato gli attrezzi nel relativo supporto quindi posizionarlo correttamente nell'alloggiamento per ridurre il rischio di lesioni.

se la ruota di scorta è dotata di bulloni di fissaggio, utilizzate questi ultimi esclusivamente per la ruota di scorta.

RIPARAZIONE

Traino: riparazione

Prima di effettuare il traino, mettere il cambio in folle (posizione **N** sui veicoli con cambio automatico), sbloccare il piantone dello sterzo e rilasciare il freno di stazionamento.

Sui veicoli dotati di cambio automatico, se non è possibile posizionare la leva del cambio in posizione **N**, rivolgersi a una concessionaria autorizzata.

Sbloccaggio del piantone dello sterzo

Inserire la chiave nel commutatore di avviamento, portarla in posizione "On" o, a seconda del veicolo, con la carta nell'area di rilevamento premere il pulsante di avviamento del motore per circa **due secondi** → 151 → 153.

Portare la leva in folle (posizione **N** per i veicoli dotati di cambio automatico);

Il piantone dello sterzo si sblocca e le funzioni accessorie del veicolo sono alimentate, quindi è possibile utilizzare le luci del veicolo (indicatori di direzione, luci di stop e così via). Di notte le luci del veicolo devono restare accese.

A seconda del veicolo, al termine del traino, premete due volte il pulsante di avviamento del motore (rischio che la batteria si scarichi).

E' obbligatorio rispettare le normative vigenti sul traino.

Se si sta trainando un veicolo, non superare la massa rimorchiabile massima per il proprio veicolo → 387.



– Utilizzate una barra di traino rigida. Qualora si utilizzino una corda o un cavo (se il codice della strada lo consente), i freni del veicolo trainato devono essere in grado di funzionare.

– non rimorchiare un veicolo la cui tenuta di strada non sia normale.

– evitare contraccolpi in fase di accelerazione e frenata che potrebbero danneggiare il veicolo.

– In ogni caso, si consiglia di non superare i **25 km/h**.

– Non spingete il veicolo se il piantone dello sterzo è bloccato.

Punti di aggancio anteriore e posteriore

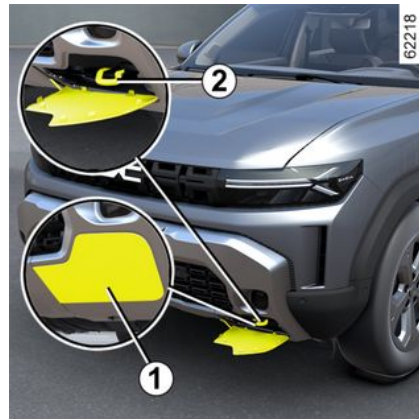

Utilizzate esclusivamente

- nella parte anteriore: il punto di traino **2** o, a seconda del veicolo, l'anello di traino **3** → 339 e il punto di traino;
- nella parte posteriore: il punto di traino **4**.

Utilizzate tali punti di aggancio esclusivamente per il traino; in nessun caso devono servire a sollevare il veicolo, direttamente o indirettamente.

Punto di traino anteriore 2

Per accedere al punto di traino **2**, sganciare il coperchio anteriore **1** in-

RIPARAZIONE

serendo un cacciavite piatto o un atrezzo simile sotto il coperchio.

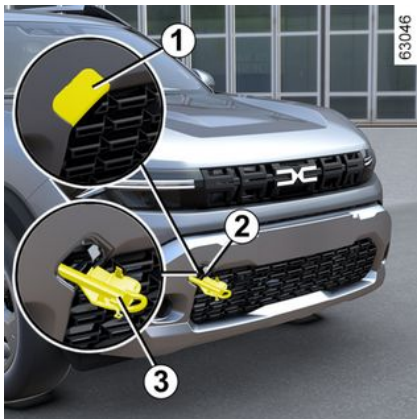

Serrare l'anello di traino 3 completamente: inizialmente a mano, fino in fondo, quindi bloccarlo con la chiave per copriruota.

Utilizzare solo l'anello di traino 3 e la chiave per copriruota → 339.



Accertarsi che il gancio traino sia imbullonato correttamente.

Rischio di perdita dell'oggetto rimorchiato.

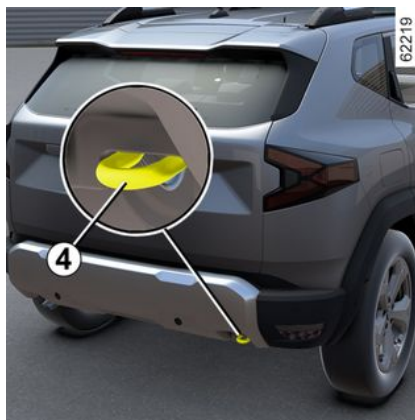

Punto di traino posteriore 4



Con motore spento, il servosterzo e il servofreno non sono più operativi.



Non lasciare gli strumenti alla rinfusa nel veicolo perché in caso di frenata potrebbero sparpagliarsi.

Traino di un veicolo a 4 ruote motrici (4WD)

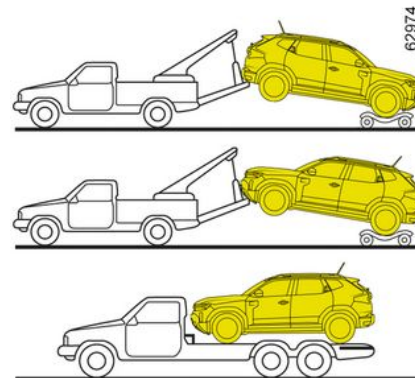

Non dovete mai trainare il veicolo a 4 ruote motrici, qualunque sia la modalità selezionata, se una delle sue 4 ruote tocca il terreno (eccetto per il soccorso fuoristrada).

Rischio di danni meccanici.

RIPARAZIONE



Non rimuovere la chiave dal commutatore di avviamento né lasciare la carta nel veicolo durante il traino (a seconda del veicolo).
Rischio del blocco del piantone dello sterzo.

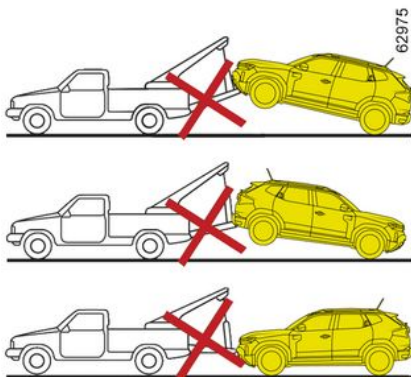

Soccorso fuoristrada

Se il veicolo è bloccato nella sabbia, nella neve o nel fango, fissare un dispositivo di traino flessibile (cinghia di traino o altro dispositivo appositamente progettato per questo scopo) al punto di traino anteriore o posteriore.



Per il montaggio dell'equipaggiamento e le condizioni di utilizzo, consultate il libretto di montaggio del fabbricante.
Se un veicolo 4x4 (4WD) rimane bloccato, il traino è consentito solo per un tratto molto breve. **Rischio di danni meccanici.**



In caso di soccorso fuoristrada, è vietato utilizzare una barra rigida per trainare un veicolo impantanato. **Rischio di danni meccanici.**

Traino di un veicolo con cambio automatico

Trasportate il veicolo sul carro attrezzi o rimorchiatelo con le ruote anteriori sollevate.

In casi eccezionali e a esclusione dei veicoli Hybrid, è possibile trainare il veicolo con tutte e quattro le ruote a terra, solo in marcia avanti, con il cambio in folle **N** per una distanza massi-

ma di 80 km, senza superare la velocità di 25 km/h.

Nota: se non è possibile portare la leva del cambio in posizione **N**, contattare una concessionaria autorizzata.



Nel risistemare gli attrezzi, abbiate cura di ricollocarli nella valigetta nella stessa posizione in cui li avete trovati in origine.
Non lasciare gli strumenti alla rinfusa nel veicolo perché in caso di frenata potrebbero sparpagliarsi.

Batteria: soccorso con carro attrezzi

Per evitare il rischio di scintille

- Verificare che le utenze elettriche (luci di cortesia e così via) siano spente prima di scollegare o ricollegare una batteria;
- durante la carica, spegnere il carica-batterie prima di collegare o scollegare la batteria;
- non appoggiare oggetti metallici sulla batteria per evitare di provocare un cortocircuito tra i morsetti;

RIPARAZIONE

- attendere almeno un minuto dopo lo spegnimento del motore prima di scollegare una batteria;
- verificare di aver ricollegato i morsetti della batteria dopo averla riposizionata.



Prima di effettuare qualsiasi intervento nel vano motore, è obbligatorio disinserire il contatto

→ 151 o → 153.

Collegamento di un caricabatteria

Il caricabatteria deve essere compatibile con una batteria di tensione nominale da 12 volt.

Non scollegate la batteria quando il motore è acceso. **Attenetevi alle istruzioni del costruttore del caricabatteria che intendete usare.**



Alcune batterie possono presentare delle specificità in termini di ricarica. Rivolgersi alla Rete del marchio.

Evitate i rischi di scintille che potrebbero provocare un'immediata esplosione e procedete alla carica in un locale ben aerato.

Pericolo di gravi lesioni.



Maneggiate con cura la batteria, in quanto contiene acido solforico che non deve entrare in contatto con gli occhi o la pelle. Nel caso in cui ciò avvenga, sciacquate abbondantemente con acqua. Se necessario, consultate un medico.

Tenere fiamme, oggetti incandescenti o scintille a distanza dagli elementi della batteria (**rischio di esplosione**).

Quando si interviene in prossimità del motore, quest'ultimo potrebbe essere caldo. Inoltre, l'elettroventola può azionarsi in

ogni momento. La  spia nel vano motore ha la funzione di ricordare tale condizione.

Rischio di lesioni

Avviamento con la batteria di un altro veicolo

Se è necessario utilizzare la batteria su un altro veicolo per l'avviamento, procurarsi dei cavi appropriati (sezione grande) presso una concessionaria

RIPARAZIONE

autorizzata. Se sono già disponibili, assicurarsi che siano in perfetto stato.

Le due batterie devono avere una tensione nominale identica pari a 12 V. La batteria che fornisce corrente deve avere una capacità (ampere-ora, Ah) almeno identica a quella della batteria scarica.

Assicuratevi che non ci sia contatto tra i due veicoli (rischio di cortocircuito al momento del contatto dei morsetti positivi) e che la batteria scarica sia ben collegata. Disinserite il contatto del vostro veicolo.

Avviate il motore della vettura che fornisce la corrente e tenetelo a medio regime.

Nota: nella versione Hybrid, poiché non è possibile accedere direttamente alla batteria, è necessario utilizzare i terminali remoti situati nel vano motore.



Non utilizzate il veicolo Hybrid per ricaricare una batteria "12 Volt" di un altro veicolo. La potenza elettrica della batteria secondaria "12 V" di un veicolo Hybrid non è sufficiente per questa operazione.

Rischio di danneggiamento del veicolo.



Maneggiate con cura la batteria, in quanto contiene acido solforico che non deve entrare in contatto con gli occhi o la pelle. Nel caso in cui ciò avvenga, sciacquate abbondantemente con acqua. Se necessario, consultate un medico.

Tenere fiamme, oggetti incandescenti o scintille a distanza dagli elementi della batteria (**rischio di esplosione**).

Quando si interviene in prossimità del motore, quest'ultimo potrebbe essere caldo. Inoltre, l'elettroventola può azionarsi in

ogni momento. La  spia nel vano motore ha la funzione di ricordare tale condizione.

Rischio di lesioni

RIPARAZIONE

Batteria "12 V" nel vano motore

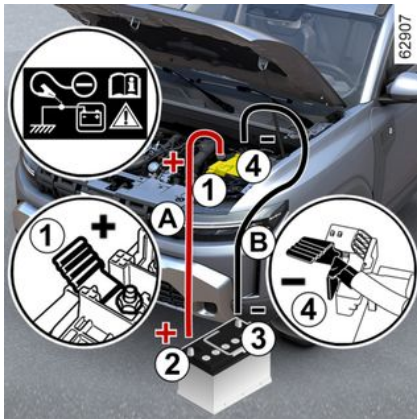

(versione a combustione)

Collegare il cavo positivo (+) **A** al terminale (+) **1** della batteria scarica, quindi al terminale (+) **2** della batteria che fornisce corrente.

Collegare il cavo negativo (-) **B** al terminale (-) **3** della batteria che fornisce corrente, quindi al terminale (-) **4** della batteria scarica.

Avviate il motore normalmente. Non appena si avvia, scollegare i cavi **A** e **B** in ordine inverso (**4 - 3 - 2 - 1**).



Assicurarsi che non vi sia alcun contatto tra i cavi **A** e **B** e che il cavo positivo **A** non sia in contatto con alcun elemento metallico nel veicolo che fornisce la corrente.

Rischio di gravi lesioni e/o di danni al veicolo



A seconda del veicolo, in caso di guasto della batteria (scollegamento, scaricamento e così via), è necessario reimpostare il servosterzo ➔ **123**.

La batteria secondaria "12 V" nella parte posteriore del veicolo

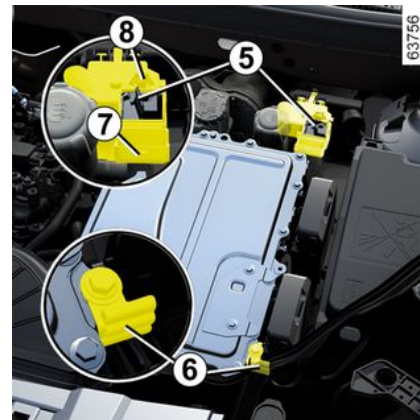

(versione Hybrid)

L'accesso alla batteria non è diretto.

Utilizzare il **terminale 5 (+)** e il **terminale 6 (-)** nel vano motore.

Nota: aprire il coperchio 7 del terminale 5 (+) premendo il pulsante 8.

RIPARAZIONE

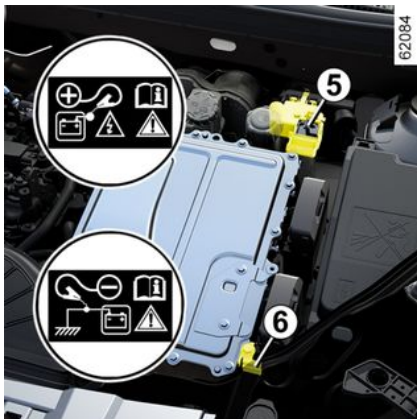

È vietato scollegare il cavo positivo nel vano motore.

Rischio di avviamento involontario del motore.
Rischio di ustioni dovuto a scintille.

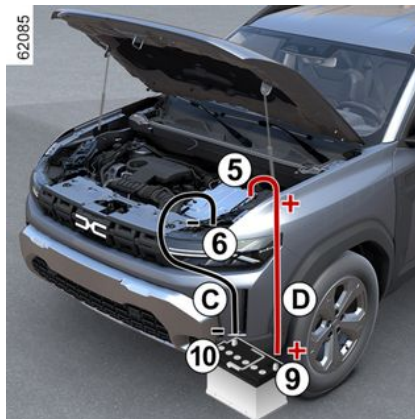

Collegare il cavo positivo **D** al **terminale 5 (+)**, quindi al **terminale 9 (+)** della batteria che fornisce corrente.

Collegare il cavo negativo **C** al **terminale 10 (-)** della batteria che fornisce corrente, quindi al **terminale 6 (-)**.

Premete il pedale del freno e il pulsante di avviamento. Una volta avviato il motore, scollegare i cavi **C** e **D** in ordine inverso (**6 - 10 - 9 - 5**).

Dopo ogni intervento sul coperchio **7**, controllare il coperchio della morsetteria sulla relativa scheda **8**.



Assicurarsi che non vi sia alcun contatto tra i cavi **C** e **D** e che il cavo positivo **D** non sia in contatto con alcun elemento metallico nel veicolo che fornisce la corrente.

Rischio di lesioni e/o di danni al veicolo

FARI, LUCI: SOSTITUZIONE DELLE LAMPADINE

Illuminazione esterna: sostituzione delle lampadine

Fari anteriori: sostituzione delle lampadine



Luce abbagliante 1

(a seconda del veicolo)

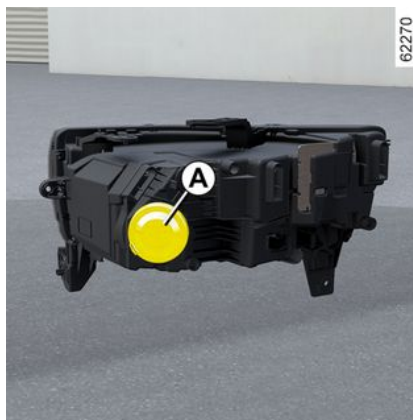

Staccare la copertura **A**;



Sganciare il connettore **2**, estrarre il gruppo dal relativo alloggiamento, quindi estrarre la lampadina.

Tipo di lampadina: H7.

Prima di sostituire la lampadina, prendere nota della sua posizione nel relativo alloggiamento. Dopo la sostituzione, controllare che la nuova lampadina sia esattamente nella stessa posizione all'interno dell'alloggiamento. Agganciate la protezione.

Luce anabbagliante 3 (LED)

(a seconda del veicolo)

Rivolgetevi ad un Rappresentante del marchio.

Luce diurna/di posizione 4 (LED)

(a seconda del veicolo)

Rivolgetevi ad un Rappresentante del marchio.

Indicatore di direzione 5 (LED)

(a seconda del veicolo)

Rivolgetevi ad un Rappresentante del marchio.

FARI, LUCI: SOSTITUZIONE DELLE LAMPADINE



Quando si interviene in prossimità del motore, quest'ultimo potrebbe essere caldo. Inoltre, l'elettroventola può azionarsi in

ogni momento. La  spia nel vano motore ha la funzione di ricordare tale condizione.

Rischio di lesioni.

Aprire lo sportello del bagagliaio e rimuovere la copertura **A**.

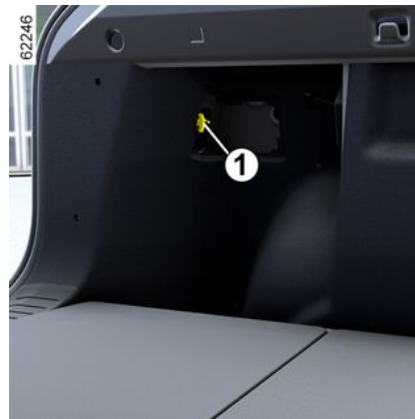

Svitare il dado **1** ed estrarre il gruppo luci **2** dall'esterno.

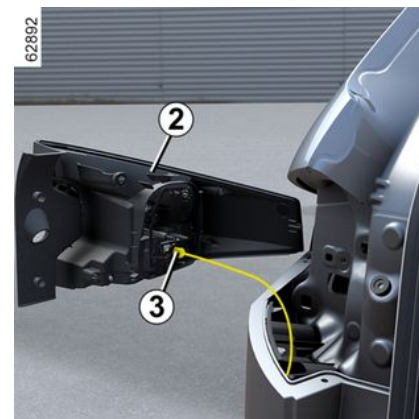

Staccare il connettore **3** e sganciare i fermagli **4** per rimuovere il portalam-pada **5**.

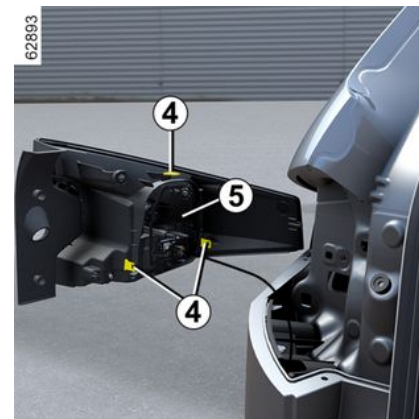

6 Luci posteriori: sostituzione delle lampadine

Indicatori di direzione/luci di posizione e stop



FARI, LUCI: SOSTITUZIONE DELLE LAMPADINE



A seconda della normativa locale o per precauzione, procuratevi presso la Rete del marchio una scatola di emergenza contenente una serie di lampadine e di fusibili.



Le lampadine sono sotto pressione e possono scoppiare al momento della sostituzione.

Rischio di lesioni.

Tipo di lampadina: W5W.

7. Indicatori di direzione

Tipo di lampadina: WY16W.

8. Luce di posizione e di stop

Tipo di lampadina: P21/5W.



Non toccare lo scarico.
Pericolo di ustioni.

Rimontaggio

Per rimontare, procedere nell'ordine inverso avendo cura di non danneggiare il cablaggio, riavvitare prima il dado **1**.

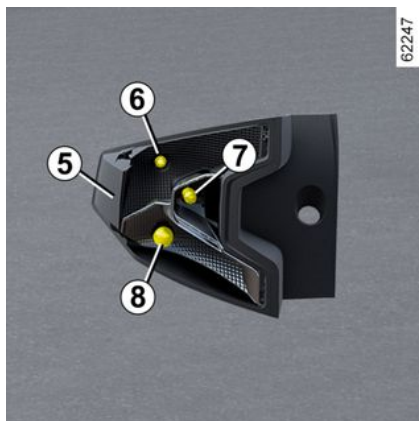

6. Luce di posizione



Luce di retromarcia 9

(a seconda del veicolo)

Accedere al portalampada situato sotto il paraurti posteriore, quindi svitarlo ruotando verso il centro del veicolo e rimuovere la lampadina.

Tipo di lampadina: P21W.

Rimontaggio

Per il rimontaggio, procedete nell'ordine inverso avendo cura di non danneggiare il cablaggio. Dopo aver rimontato la lampadina, accertatevi del corretto fissaggio.

Tuttavia, a causa delle difficoltà di accesso, **si consiglia di far sostituire le lampadine dalla Rete del marchio.**



Terza luce di stop LED 10

FARI, LUCI: SOSTITUZIONE DELLE LAMPADINE

Rivolgetevi ad un Rappresentante del marchio.

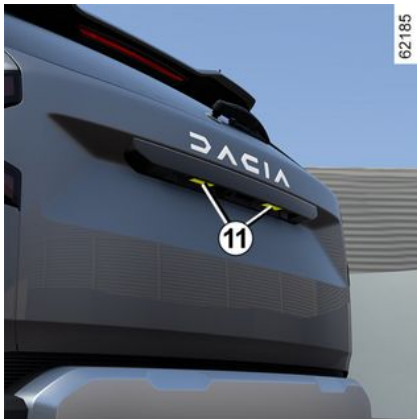

Luca della targa 11 (LED)

(a seconda del veicolo)

Rivolgetevi ad un Rappresentante del marchio.



Le lampadine sono sotto pressione e possono scoppiare al momento della sostituzione.

Rischio di lesioni.

Luci antinebbia: sostituzione delle lampadine

Luci antinebbia anteriori



Sostituire i fendinebbia anteriori sinistri 1

(a seconda del veicolo)

- Accedere al portalamпада sganciando lo sportellino 2;
 - ruotate il portalamпада di un quarto di giro;
 - estrarre la lampadina.
- oppure
- Svitare le viti con un cacciavite;
 - accedere al portalamпада sganciando lo sportellino 2;

- ruotate il portalamпада di un quarto di giro;
- estrarre la lampadina.



Sostituire i fendinebbia anteriori destri 3

A causa delle difficoltà di accesso, **si consiglia di far sostituire le lampadine da una concessionaria autorizzata.**

(a seconda del veicolo)

- Ruotare il volante completamente a sinistra;
 - svitare i dispositivi di fissaggio dei passaruota;
 - ruotate il portalamпада di un quarto di giro;
 - estrarre la lampadina.
- oppure

FARI, LUCI: SOSTITUZIONE DELLE LAMPADINE

- Svitare le viti con un cacciavite;
- accedere al portalampada sganciando lo sportellino **4**;
- ruotare il portalampada di un quarto di giro;
- estrarre la lampadina.

Tipo di lampadina: H16.



Le lampadine sono sotto pressione e possono scoppiare al momento della sostituzione.

Rischio di lesioni.

Rimontaggio

Per il rimontaggio, procedete nell'ordine inverso avendo cura di non danneggiare il cablaggio.

Dopo aver rimontato la lampadina, accertatevi del corretto fissaggio.

Tuttavia, **consigliamo di far sostituire le lampadine da un rappresentante del marchio.**



A seconda della normativa locale o per precauzione, procuratevi presso la Rete del marchio una scatola di emergenza contenente una serie di lampadine e di fusibili.



Quando si interviene in prossimità del motore, quest'ultimo potrebbe essere caldo. Inoltre, l'elettroventola può azionarsi in

ogni momento. La  spia nel vano motore ha la funzione di ricordare tale condizione.

Rischio di lesioni.

Luce fendinebbia posteriore **5**

(a seconda del veicolo)



Accedere al portalampada situato sotto il paraurti posteriore, quindi svitarlo ruotando verso il centro del veicolo e rimuovere la lampadina.

Tipo di lampadina: P21W.



Non toccare lo scarico.
Rischio di ustioni.

Rimontaggio

Per il rimontaggio, procedete nell'ordine inverso avendo cura di non danneggiare il cablaggio.

Dopo aver rimontato la lampadina, accertatevi del corretto fissaggio.

FARI, LUCI: SOSTITUZIONE DELLE LAMPADINE

Tuttavia, a causa delle difficoltà di accesso, **si consiglia di far sostituire le lampadine dalla Rete del marchio.**



Le lampadine sono sotto pressione e possono scoppiare al momento della sostituzione.

Rischio di lesioni



Qualsiasi intervento (o modifica) sul circuito elettrico deve essere effettuato da un Rappresentante del marchio, in quanto un collegamento scorretto potrebbe danneggiare l'impianto elettrico (cablaggi, componenti e, in particolare, l'alternatore). Inoltre, il Rappresentante del marchio dispone di tutti i componenti necessari per l'intervento.

Frecce laterali: sostituzione delle lampadine

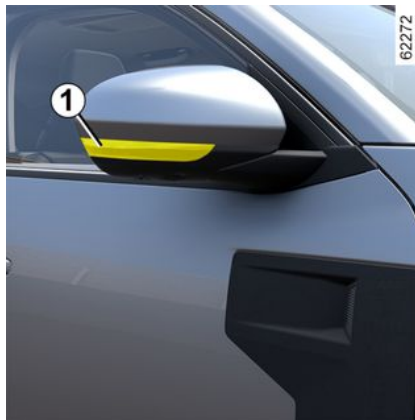

Poiché il guscio dello specchietto esterno deve essere rimosso, **consigliamo di far sostituire la lampadina da un concessionario autorizzato.**

Per accedere alla lampadina:



– sganciare con cautela il guscio dello specchietto retrovisore esterno **2** dalla base **3** (movimento **A**);

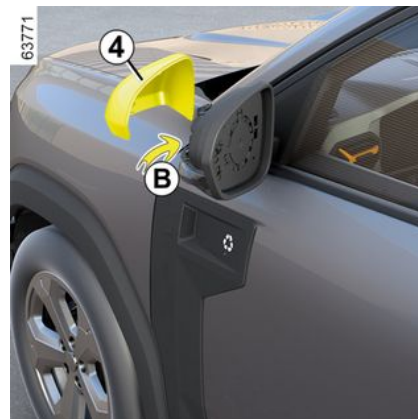

FARI, LUCI: SOSTITUZIONE DELLE LAMPADINE

– sganciare il guscio **4** con un cacciavite piatto o un attrezzo simile (movimento **B**);

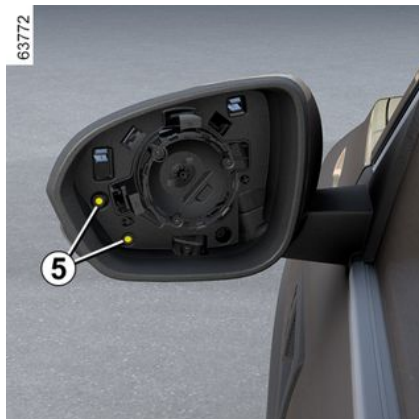

– svitare le viti **5** con un cacciavite;



– sganciare la copertura **6** del ripetitore **1** per accedere alla lampada;

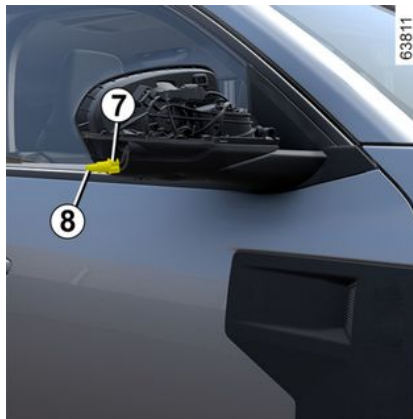

– ruotare il portalamпада **7** ed estrarre la lampadina **8**.

Tipo di lampadina: WY5W.

Per il rimontaggio, procedete in senso inverso.

Verificate:

- che il portalamпада **7** sia allineato correttamente prima di inserirlo nella sua sede;
- che il guscio dello specchio retrovisore esterno **2** si agganci correttamente alla sua base **3**.

Durante lo smontaggio e il rimontaggio, assicurarsi che il cablaggio e i componenti circostanti non siano danneggiati.



Le lampadine sono sotto pressione e possono scoppiare al momento della sostituzione.

Rischio di lesioni

6

FARI, LUCI: SOSTITUZIONE DELLE LAMPADINE

Illuminazione interna: sostituzione delle lampadine

Plafoniera anteriore 1



- Sganciare il diffusore **2** con un attrezzo adatto, ad es. un cacciavite piatto, posizionato nell'area **A**;

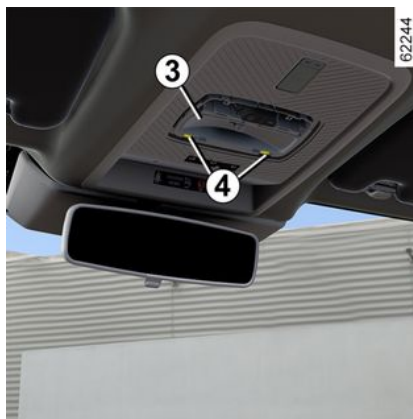

- sganciare e rilasciare il portalam-pada **3** premendo le linguette **4**;
- rimuovete la lampadina interessata.

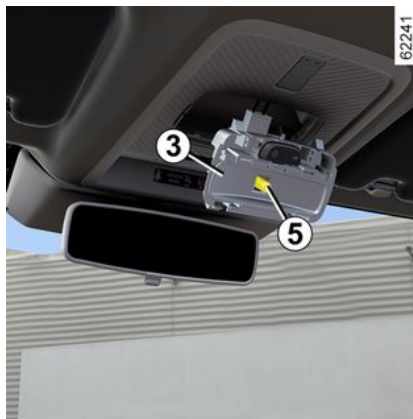

Tipo di lampadina **5**: W5W.

Rimontaggio

- Agganciare il diffusore **2** sul porta-lampada **3**;



- agganciare la luce della plafoniera **1** finché non scatta in posizione;
- assicurarsi che la luce della plafoniera sia posizionata e fissata correttamente.



Le lampadine sono sotto pressione e possono scoppiare al momento della sostituzione.

Rischio di lesioni.

FARI, LUCI: SOSTITUZIONE DELLE LAMPADINE

Luci di lettura anteriori 6

(a seconda del veicolo)



- Sganciare il diffusore 7 con un attrezzo adatto, ad es. un cacciavite piatto, posizionato nell'area B;

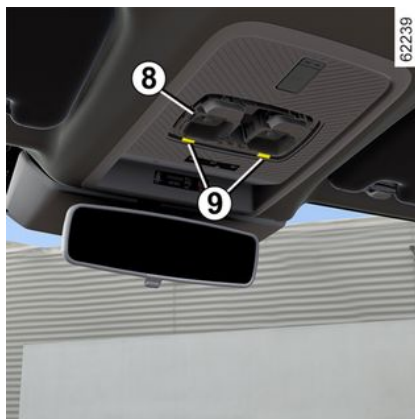

- sganciare e rilasciare il portalam-pada 8 premendo le linguette 9;
- rimuovete la lampadina interessata.

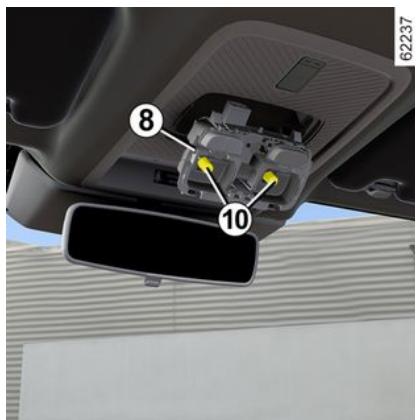

Tipo di lampadina 10: W5W.

Rimontaggio

- Agganciare il diffusore 7 sul porta-lampada 8;



- agganciare il faretto di lettura 6 finché non scatta in posizione;
- verificare che il blocco delle luci di lettura sia posizionato e fissato correttamente.

Faretto di lettura posteriore 11

(a seconda del veicolo)

FARI, LUCI: SOSTITUZIONE DELLE LAMPADINE



– Sganciare il diffusore **12** con un attrezzo adatto, ad es. un cacciavite piatto, posizionato nell'area **C**;



– sganciare e rilasciare il portalam-
pada **13** premendo le linguette **14**;
– rimuovete la lampadina interessata.



Tipo di lampadina 15: W5W.

Rimontaggio

– Agganciare il diffusore **12** sul porta-
lampada **13**;



– agganciare il faretto di lettura **11** fin-
ché non scatta in posizione;
– verificare che il blocco delle luci di
lettura sia posizionato e fissato corret-
tamente.



Le lampadine sono sotto
pressione e possono
scoppiare al momento
della sostituzione.

Rischio di lesioni.

Luce del vano portaoggetti 16

(a seconda del veicolo)

FARI, LUCI: SOSTITUZIONE DELLE LAMPADINE



Sganciare la luce **16** (con un cacciavite piatto o un attrezzo simile) premendo la linguetta **17** per spostare la luce verso l'interno del vano portaoggetti.

Scollegate la luce.

Tipo di lampadina: W5W.

Luca del bagagliaio **18**

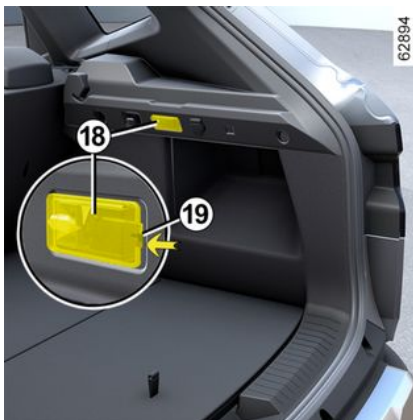

Sganciare la luce **18** con un cacciavite piatto o un attrezzo simile premendo la linguetta **19** per spostare la luce verso l'interno del bagagliaio.

Scollegate la luce.

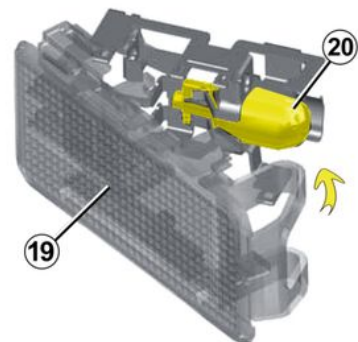

Rilasciare il diffusore **19** e raggiungere la lampadina **20**.

Tipo di lampadina 20: W5W.



Le lampadine sono sotto pressione e possono scoppiare al momento della sostituzione.

Rischio di lesioni.

SPAZZOLE DEI TERGIVETRI: SOSTITUZIONE

Spazzole del tergivetro anteriore 2

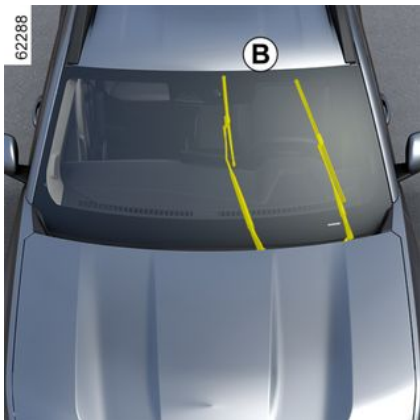

Per sostituire le spazzole, portatele nella posizione di manutenzione **B**.



Con contatto inserito, motore spento:

- portate la levetta **1** due volte in successione in posizione **A** (impulso singolo): le spazzole si arrestano in posizione di manutenzione **B** lontane dal cofano motore;
- premete il pulsante **4** quindi staccate la spazzola.

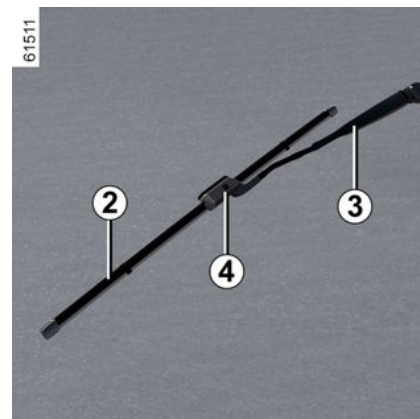

Rimontaggio

Per rimontare la spazzola del tergivetro **2**, inseritela nel relativo alloggiamento nel braccio **3**, quindi agganciatela fino a percepirne lo scatto. Assicuratevi che la spazzola sia correttamente bloccata.

Per riportare le spazzole in posizione abbassata, verificate che siano appoggiate al parabrezza, quindi portate la levetta **1** in posizione **A** (impulso singolo): all'inserimento del contatto, le spazzole del tergivetro si ripiegano all'interno del cofano.

SPAZZOLE DEI TERGIVETRI: SOSTITUZIONE

- i** Controllate lo stato delle spazzole del tergivetro. La loro durata dipende da voi:
- pulite regolarmente le spazzole ed il parabrezza con acqua saponata;
 - non utilizzatele con parabrezza asciutto;
 - staccatele dal parabrezza se non sono utilizzate da tempo.

Sostituzione della spazzola del tergivetro posteriore 5

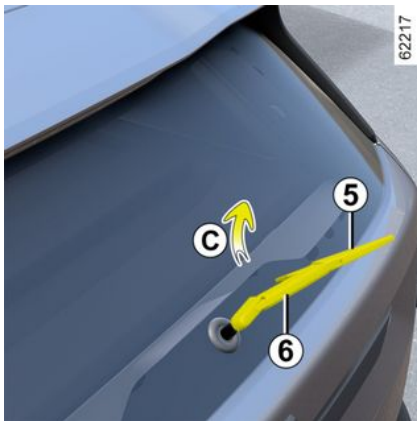

La levetta in posizione off (disattivata):

- sollevare il braccio del tergivetro **6**;
- ruotare la spazzola del tergilunotto **5** (spostamento **C**) finché non si sgancia;
- rilasciare la spazzola del tergilunotto **5** tirandola.

Rimontaggio

Per rimontare la spazzola del tergivetro, procedere in senso inverso. Assicuratevi che la spazzola sia correttamente bloccata.

- i** Controllate lo stato delle spazzole del tergivetro. La loro durata dipende da voi:
- pulite regolarmente le spazzole ed il parabrezza con acqua saponata;
 - non utilizzatele con parabrezza asciutto;
 - staccatele dal parabrezza se non sono utilizzate da tempo.



- In caso di gelo, assicuratevi che le spazzole del tergivetro non siano immobilizzate dalla brina (rischio di surriscaldamento del motorino).
- Controllate lo stato delle spazzole del tergivetro.

È necessario sostituirle appena la loro efficacia diminuisce, ossia all'incirca ogni anno.

Nel sostituire la spazzola, una volta rimossa, abbiate cura di non far cadere il braccio sul vetro: rischio di rottura del vetro.



- Prima di sostituire la spazzola del tergivetro posteriore, verificare che la levetta sia in posizione "off" (disattivata).

Rischio di lesioni

FUSIBILI

Scatola dei fusibili



In caso di mancato funzionamento di un apparecchio elettrico, verificate lo stato dei fusibili.

Sganciare lo sportellino **A** utilizzando la scanalatura **1** oppure, a seconda del veicolo, sganciare lo sportellino **B** utilizzando la scanalatura **2**.

Pinza 3

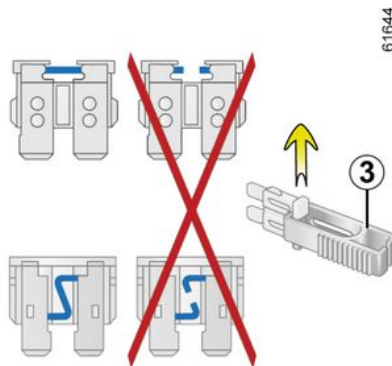

Staccare il fusibile con la pinza **3**, posta dietro lo sportellino **A** o **B**.

Per staccarlo dalla pinzetta, farlo scivolare lateralmente.

Si raccomanda di non utilizzare le posizioni libere dei fusibili.

 A seconda della normativa locale o per precauzione, procuratevi presso la Rete del marchio una scatola di emergenza contenente una serie di lampadine e di fusibili.

 Verificate il fusibile interessato e **sostituitelo**, se necessario, **con un fusibile assolutamente dello stesso amperaggio di quello d'origine**.

Un fusibile con un amperaggio troppo elevato può causare un surriscaldamento eccessivo del circuito elettrico (rischio d'incendio) nel caso di consumo anormale di un equipaggiamento.

FUSIBILI

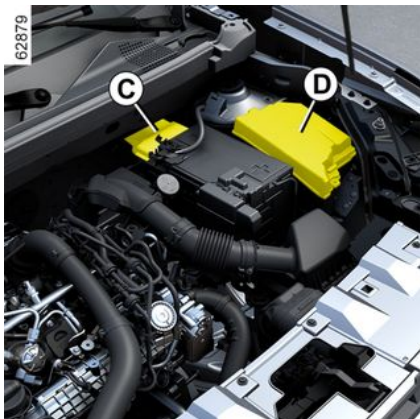

Fusibili nel vano motore C e D

Alcune funzioni sono protette da fusibili situati nel vano motore nelle scatole C e D.

Tuttavia, a causa delle difficoltà di accesso, **vi consigliamo di far sostituire questi fusibili da un rappresentante del marchio.**



Quando si interviene nel vano motore, assicuratevi che la levetta dei tergicristalli sia in posizione (arresto).

Rischio di lesioni.

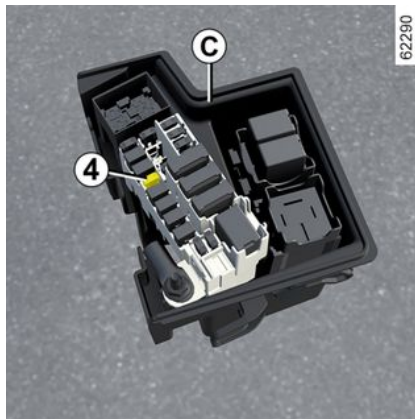

Fusibile GPL nel vano motore C.

Fusibile GPL 4: interruzione circuito GPL.



Il motore deve essere spento e non messo in standby prima di effettuare qualsiasi operazione nel vano motore. È necessario disinserire l'accensione ➔ 151 ➔ 153.



Quando si interviene in prossimità del motore, quest'ultimo potrebbe essere caldo. Inoltre, l'elettroventola può azionarsi in

ogni momento. La  spia nel vano motore ha la funzione di ricordare tale condizione.

Rischio di lesioni.

FUSIBILI

Destinazione dei fusibili

(la presenza dei fusibili dipende dal livello di equipaggiamento del veicolo)

64824

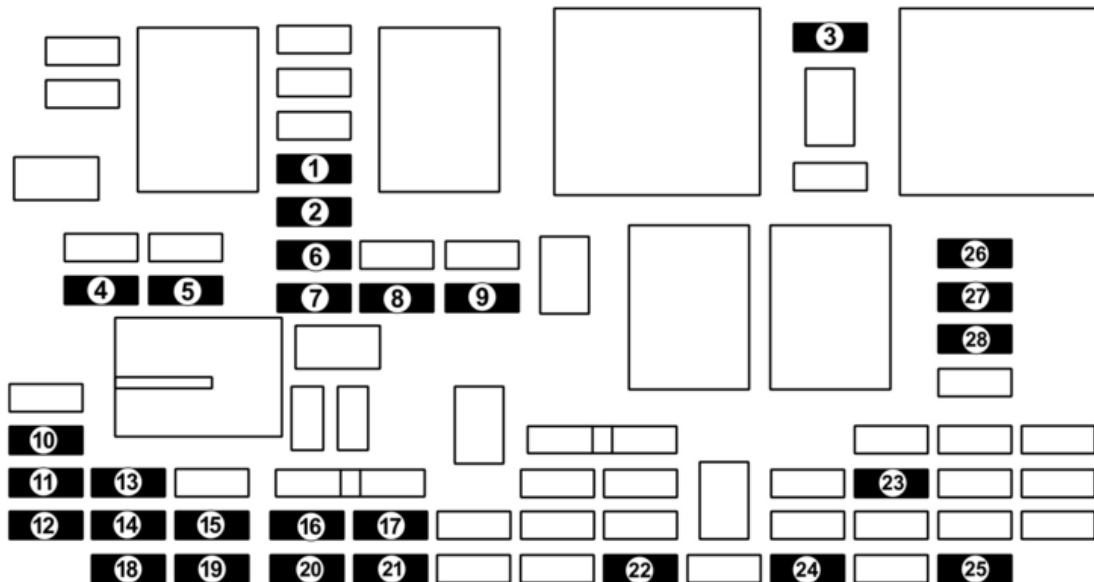

FUSIBILI

- 1.** Retrovisori termici
- 2.** Sedile termico conducente e passeggero
- 3.** Trazione rimorchio
- 4.** Tergivetro posteriore e luci antinebbia posteriori
- 5.** Luci di segnalazione pericolo senza MCB
- 6.** Luci di stop senza MCB
- 7.** Autoradio
- 8.** Sbrinamento del lunotto posteriore
- 9.** Pulsante 4 x 4, aria condizionata manuale, radio, ECU Gateway, specchietto retrovisore interno, cintura di sicurezza, parabrezza riscaldato
- 10.** USB
- 11.** Presa accessori bagagliaio e sistema di traino
- 12.** A seconda del veicolo, sedili termici
- 13.** Luci di segnalazione pericolo con MCB
- 14.** Luci di stop con MCB
- 15.** Alzavetri ad impulsi per il sedile del passeggero anteriore
- 16.** USB
- 17.** Comando retrovisore
- 18.** Alzavetri ad impulsi per il sedile posteriore destro
- 19.** Alzavetri ad impulsi
- 20.** Alzavetri ad impulsi per il sedile posteriore sinistro
- 21.** Suono di benvenuto esterno e interno
- 22.** Plafoniera
- 23.** Pulsante Parcheggio assistito
- 24.** Pre-equipaggiamento per accessori
- 25.** Pre-equipaggiamento per accessori
- 26.** Accendisigari, presa da 12 V
- 27.** Volante riscaldato
- 28.** Contattore della pompa del liquido lavavetri

PREDISPOSIZIONE AUTORADIO

Se il vostro veicolo non è dotato di un sistema audio, disponete di una predisposizione composta da vani per:



– l'autoradio **1**;



– gli altoparlanti anteriori **2 e 3**;



– gli altoparlanti posteriori **4**.

Per l'installazione di un equipaggiamento, rivolgetevi ad un Rappresentante del marchio.

Sede autoradio **1**

Sganciate l'otturatore. I collegamenti (antenna, alimentazione + e -, cablaggio degli altoparlanti) si trovano sul retro.

- i** – In tutti i casi, è molto importante attenersi scrupolosamente alle istruzioni riportate nel libretto dell'equipaggiamento.
- Le caratteristiche dei supporti e dei cablaggi (disponibili presso la rete del marchio) variano a seconda del livello di equipaggiamento del veicolo e del modello di autoradio. Per conoscere il loro riferimento, rivolgetevi ad un Rappresentante del marchio.
 - Qualsiasi intervento sul circuito elettrico del veicolo può essere eseguito solo dalla Rete del marchio: un collegamento scorretto potrebbe danneggiare l'impianto elettrico e/o gli organi ad esso collegati.



Accessori elettrici ed elettronici

Prima di installare questo tipo di accessorio (in particolare per le trasmettenti/riceventi: banda di frequenza, livello di potenza, posizione dell'antenna...), assicuratevi che sia compatibile con il vostro veicolo. Chiedete consiglio alla Rete del marchio.

Prima di collegare un accessorio a una presa, assicurarsi di non superare la potenza massima consentita per la presa → **288 → 298. Rischio d'incendio.**

Qualsiasi intervento sul circuito elettrico e/o elettronico del veicolo deve essere eseguito esclusivamente da un tecnico qualificato. Eventuali collegamenti e/o montaggi errati di accessori elettrici/elettronici non approvati dal produttore potrebbero causare:

- danni alle apparecchiature elettriche e/o elettroniche;
- danni ai componenti collegati;
- la raccolta e l'utilizzo dei dati del veicolo;
- una violazione della privacy (modifica, eliminazione o accesso non consentito ai dati personali);
- l'annullamento dell'autorizzazione di entrata in manutenzione.

Rischio di incidenti gravi. Rischio di violazione della privacy.

Se in futuro verranno installate apparecchiature elettriche, assicurarsi di essere informati della potenza e della posizione del fusibile corrispondente.

Utilizzo della presa diagnostica

L'utilizzo di accessori elettronici sulla presa di diagnosi può causare gravi disturbi ai sistemi elettronici del veicolo e/o causare violazione della privacy (modifica, eliminazione o accesso non consentito ai dati personali). Per la propria sicurezza, si consiglia di utilizzare solamente accessori elettronici approvati dal costruttore. A tale riguardo, rivolgersi a una concessionaria autorizzata. **Rischio di incidenti gravi. Rischio di violazione della privacy.**

Montaggio di accessori addizionali

Se si desidera installare degli accessori sul veicolo: rivolgersi a una concessionaria autorizzata. Inoltre, per garantire il corretto funzionamento del veicolo ed evitare di mettere a repentaglio la vostra sicurezza, vi consigliamo di utilizzare degli accessori specificati, adatti al veicolo e garantiti dal costruttore.

Se utilizzate un'asta antifurto, fissatela esclusivamente al pedale del freno.

Disturbi alla guida

INSTALLAZIONE E UTILIZZO DI ACCESSORI

Sul lato conducente, utilizzate esclusivamente tappetini adatti al veicolo, in grado di agganciarsi agli elementi preinstallati, e verificatene periodicamente il fissaggio. Non sovrapponetene più tappetini. **Rischio di incastro dei pedali.**

ANOMALIE DI FUNZIONAMENTO

I consigli che seguono vi permettono di rimediare rapidamente e provvisoriamente a vari problemi: per sicurezza, rivolgetevi appena possibile ad un rappresentante del marchio.

Utilizzo della carta	CAUSE POSSIBILI	COSA FARE
La carta non riesce a bloccare o sbloccare la serratura delle porte.	Pila della carta scarica.	Sostituire la pila. Sarà sempre possibile bloccare/sbloccare le porte ed avviare il veicolo ➔ 50 ➔ 41 ➔ 153 .
	Utilizzo di apparecchiature che funzionano sulla stessa frequenza della carta (telefono cellulare...).	Interrompere l'utilizzo dei dispositivi o utilizzare la chiave integrata ➔ 50 .
	Veicolo situato in una zona caratterizzata da un'elevata presenza di onde elettromagnetiche.	Utilizzare la chiave integrata nella carta ➔ 50 .
	Batteria del veicolo scarica.	
	Il messaggio "Mettere carta su zona + START" verrà visualizzato sul quadro della strumentazione.	Posizionare la carta sul simbolo ➔ 153 , quindi premere il pulsante di avviamento.
	Il veicolo è acceso.	A motore acceso, non è possibile bloccare/sbloccare utilizzando la scheda. Disinserire il contatto.
	Desincronizzazione della carta.	Sbloccare la porta del conducente inserendo la chiave integrata nella carta nella serratura della porta ➔ 50 , quindi posizionare la carta nel simbolo ➔ 153 e premere il pulsante di avviamento per sincronizzarla.
Con il telecomando	CAUSE POSSIBILI	COSA FARE
Il telecomando non funziona per sbloccare o bloccare le porte.	Pila del telecomando scarica.	Utilizzate la chiave.

ANOMALIE DI FUNZIONAMENTO

Con il telecomando	CAUSE POSSIBILI	COSA FARE
<p>6</p>	<p>Utilizzo di apparecchiature che funzionano sulla stessa frequenza del telecomando (telefono cellulare...).</p>	<p>Interrompete l'utilizzo degli attrezzi o utilizzate la chiave.</p>
	<p>Veicolo situato in una zona caratterizzata da un'elevata presenza di onde elettromagnetiche.</p> <p>Batteria scarica.</p>	<p>Sostituite la pila. Sarà sempre possibile bloccare/sbloccare le porte ed avviare il veicolo ➔ 50 ➔ 46 ➔ 151.</p>
	<p>Il veicolo è acceso.</p>	<p>A motore acceso, non è possibile bloccare/sbloccare utilizzando la chiave. Disinserire il contatto.</p>
	<p>Desincronizzazione del telecomando.</p>	<p>Sbloccare la portiera del conducente inserendo la chiave nella serratura della portiera ➔ 50, quindi avviare il motore per sincronizzare il telecomando ➔ 151.</p>

Azionate il motorino di avviamento	CAUSE POSSIBILI	COSA FARE
<p>Le spie del quadro della strumentazione sono fioche o non si accendono, il motorino di avviamento non gira.</p>	<p>Morsetti della batteria allentati, scollegati o ossidati.</p>	<p>Riserrateli, ricollegateli o puliteli se sono ossidati.</p>
	<p>Batteria scarica o fuori uso.</p>	<p>Collegare un'altra batteria alla batteria difettosa o sostituire la batteria ➔ 348 se necessario.</p>
	<p>Circuito difettoso.</p>	<p>Non spingete il veicolo se il piantone dello sterzo è bloccato.</p> <p>Rivolgetevi ad un Rappresentante del marchio.</p>

ANOMALIE DI FUNZIONAMENTO

Azionate il motorino di avviamento	CAUSE POSSIBILI	COSA FARE
Il motore non si accende.	Condizioni di avviamento non soddisfatte. La carta "mani libere" non funziona.	Vedere il paragrafo su ➔ 150 ➔ 151 ➔ 153. ➔ 153.
A veicolo fermo, motore freddo, il regime minimo del motore è elevato.	Versione a benzina, non è necessariamente un'anomalia. Ciò può essere dovuto all'aumento della temperatura del motore.	Il regime minimo del motore deve diminuire dopo circa un minuto. In caso contrario, può essere dovuto ad altro guasto. Rivolgetevi ad un Rappresentante del marchio.
Il motore non si spegne.	Carta non identificata. Problema elettronico.	Posizionare la carta sul simbolo ➔ 153 , quindi premere il pulsante di avviamento. Premete cinque volte in rapida successione il pulsante di avviamento.
Il piantone dello sterzo resta bloccato.	Volante bloccato. Circuito elettrico difettoso.	Girare il volante premendo contemporaneamente il pulsante di avviamento del motore (o, a seconda del veicolo, durante l'uso della chiave di accensione) ➔ 151 ➔ 153. Rivolgetevi ad un Rappresentante del marchio.
Durante la guida	CAUSE POSSIBILI	COSA FARE
Vibrazioni.	Pneumatici gonfiati male, mal equilibrati o danneggiati.	Verificare la pressione degli pneumatici. Se la causa non è questo, farne verificare le condizioni presso la rete del marchio.
Fumo bianco dal tubo di scappamento.	Nella versione diesel questo non rappresenta necessariamente un'anomalia. Il fumo può essere causato dalla rigenerazione del filtro antiparticolato. Versione a benzina, non è necessariamente un'anomalia. A seconda delle condizioni climatiche	➔ 167. Riducete il regime motore ed evitare accelerazioni improvvisa per far sparire gradualmente

ANOMALIE DI FUNZIONAMENTO

Durante la guida	CAUSE POSSIBILI	COSA FARE
	(freddo, umidità, ecc.), il fumo può essere prodotto da un'accelerazione intensa del veicolo.	il fumo. In caso contrario, può essere dovuto ad altro guasto. Rivolgetevi ad un Rappresentante del marchio.
Fumo dal cofano motore.	Cortocircuito o perdite dal circuito di raffreddamento.	Fermatevi, disinserite il contatto, allontanatevi dal veicolo e rivolgetevi alla Rete del marchio.
La spia della pressione dell'olio si accende: in curva o in frenata tarda a spegnersi o rimane accesa quando si accelera	Il livello è troppo basso. Scarsa pressione dell'olio.	Aggiungere olio motore ➔ 314 . Fermatevi: rivolgetevi alla Rete del marchio.
Lo sterzo si indurisce.	Surriscaldamento del servosterzo. Avaria del motore elettrico di assistenza. Anomalia nel sistema di assistenza.	Guidare con cautela a velocità ridotta, tenendo conto del livello di sforzo sul volante necessario per girare le ruote. Rivolgetevi ad un Rappresentante del marchio.
Il motore si surriscalda. L'indicatore della temperatura del liquido di raffreddamento si trova nella zona di avvertenza e la spia STOP si accende.	Elettroventola guasta. Perdite d'acqua.	Fermate il veicolo, spegnete il motore e rivolgetevi ad una Rete del marchio. Controllare il serbatoio del refrigerante: dovrebbe contenere del fluido. Se non ne contiene, rivolgetevi il più presto possibile alla Rete del marchio.

ANOMALIE DI FUNZIONAMENTO

Durante la guida	CAUSE POSSIBILI	COSA FARE
Liquido di raffreddamento in ebollizione nel serbatoio.	Guasto meccanico: guarnizione della testata danneggiata.	Spegnete il motore. Contattare un rappresentante del marchio.



tecnici.

Radiatore: in caso di mancanza rilevante del liquido di raffreddamento, ricordare che, quando il motore è molto caldo, non bisogna mai effettuare il riempimento con del liquido di raffreddamento freddo. Dopo qualsiasi intervento meccanico che comporti una sostituzione, anche parziale, del liquido di raffreddamento, quest'ultimo deve essere di un tipo ben preciso. Vi ricordiamo che è necessario usare solamente prodotti selezionati dai nostri servizi

Apparecchiatura elettrica	CAUSE POSSIBILI	COSA FARE
Il tergivetro non funziona.	Spazzole tergivetro bloccate.	Separare le spazzole dal parabrezza prima di utilizzare i tergicristalli.
	Circuito elettrico difettoso.	Rivolgetevi ad un Rappresentante del marchio.
	Fusibile danneggiato.	Sostituire il fusibile o farlo sostituire → 366 .
Il tergivetro non si ferma più.	Comandi elettrici difettosi.	Rivolgetevi ad un Rappresentante del marchio.
Frequenza più rapida delle luci lampeggianti.	Lampadina posteriore guasta.	→ 353
Gli indicatori di direzione non funzionano.	Circuito elettrico o comando difettoso.	Rivolgetevi ad un Rappresentante del marchio.
	Fusibile danneggiato.	Sostituire il fusibile o farlo sostituire → 366 .
I fari non si accendono o non si spengono più.	Circuito elettrico o comando difettoso.	Rivolgetevi ad un Rappresentante del marchio.
	Fusibile danneggiato.	Sostituire il fusibile o farlo sostituire → 366 .

ANOMALIE DI FUNZIONAMENTO

Apparecchiatura elettrica	CAUSE POSSIBILI	COSA FARE
Tracce di condensa nei fari anteriori o posteriori.	La presenza di tracce di condensa può essere un fenomeno naturale legato alle variazioni di temperatura e di umidità. In questo caso le tracce spariscono gradualmente quando si accendono i fari.	
L'accensione della spia di mancato allacciamento delle cinture anteriori è incoerente con lo stato di allacciamento delle cinture.	Un oggetto è inserito tra il pianale e il sedile e ostacola il funzionamento del sensore.	Togliete ogni oggetto presente sotto i sedili anteriori.

6

INFORMAZIONI SUL VEICOLO

Targhetta di identificazione

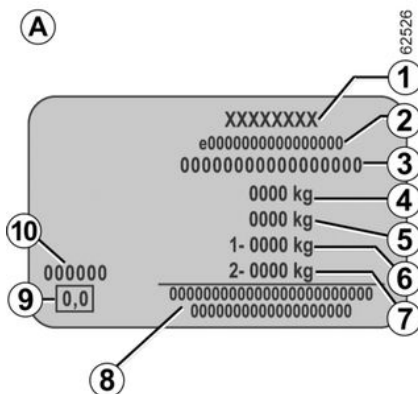
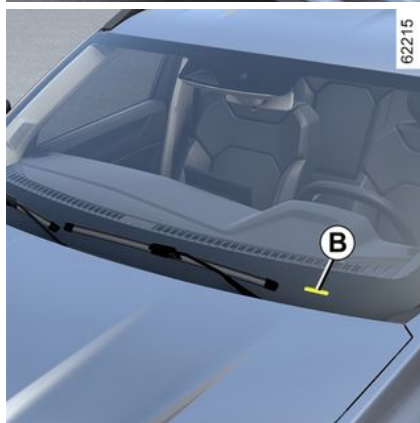

Le informazioni presenti sulla targhetta del costruttore **A** devono essere riportate in tutte le comunicazioni o in tutti gli ordini del cliente.

La presenza e la collocazione delle informazioni dipendono dal veicolo.

Targhetta del costruttore **A**

1. Nome del costruttore.
2. Numero di progettazione comunitario o numero di omologazione.
3. Numero di identificazione.

A seconda del veicolo, questa informazione viene fornita anche sulla stampigliatura **B**.

4. MMAC (Massa massima ammessa veicolo carico)

5. MTR (Peso lordo circolante: veicolo completamente carico, con rimorchio).

6. MMTA (Massa massima totale ammessa) asse anteriore.

7. MMTA asse posteriore.

8. Area riservata alle annotazioni di aggiuntive o complementari.

9. Emissioni di scarico diesel.

A seconda del veicolo, queste informazioni non sono indicate sulla targhetta del produttore ma sull'etichetta di opacità del fumo motore → 167.

10. Codice vernice (codice colore).

INFORMAZIONI SUL VEICOLO

Informazioni tecniche per i servizi di emergenza

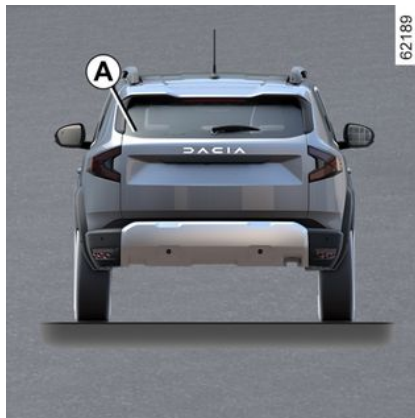

Identificazione motore, specifiche motore

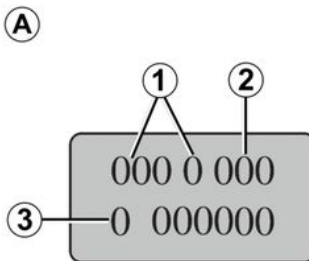

Le informazioni relative all'identificazione del motore nell'area **A** devono essere riportate in tutte le comunicazioni e in tutti gli ordini.

(collocazione diversa a seconda del motore)

1. Tipo di motore.
2. Indice del motore.
3. Numero di serie del motore.



Il QR Code sull'etichetta **A** consente ai soccorritori di accedere immediatamente tramite tablet o smartphone a informazioni tecniche utili per intervenire sul veicolo in caso di incidente.

Assicurarsi che l'etichetta **A** sia sempre visibile e presente sia sul parabrezza che sul lunotto.

Eventuali modifiche o danni impedirebbero l'accesso alle informazioni.

INFORMAZIONI SUL VEICOLO

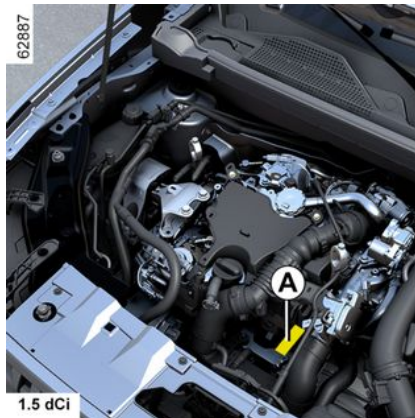

Hybrid versione

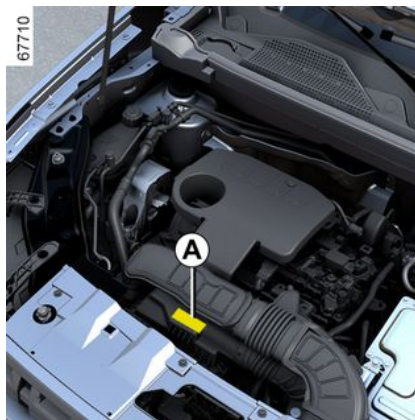

INFORMAZIONI SUL VEICOLO

Caratteristiche del motore

Versioni	1.0 TCe	1.2 TCe	1.3 TCe	Hybrid			1.5 dCi
Tipo di motore (indicato sulla targhetta motore)	H4Dt	H5Ft	H5H	H4M	H5P	5DH	K9K Turbo
Cilindrata (cm³)	999	1 198	1 332	1 598	1 793	-	1 461
Tipo di carburante Indice di ottani	Benzina È essenziale utilizzare benzina senza piombo con un numero di ottani corrispondente a quello indicato sull'etichetta apposita sullo sportellino del serbatoio del carburante ➔ 139 .					-	Diesel L'etichetta posta all'interno dello sportellino del serbatoio carburante vi indica i carburanti autorizzati.
Candele	Utilizzate unicamente candele specifiche per il motore del vostro veicolo. Il tipo deve essere indicato su un'etichetta apposta all'interno del vano motore. In caso contrario, rivolgetevi alla Rete del marchio. Il montaggio di candele non adatte può causare il deterioramento del motore.					-	-

INFORMAZIONI SUL VEICOLO

Versioni	1.0 TCe	1.2 TCe	1.3 TCe	Hybrid			1.5 dCi
Tipo di motore (indicato sulla targhetta motore)	H4Dt	H5Ft	H5H	H4M	H5P	5DH	K9K
Cilindrata (cm ³)	999	1 198	1 332	1 598	1 793	-	1 461
Carburanti conformi alla normativa europea e compatibili con i motori dei veicoli distribuiti in Europa (in caso contrario, rivolgersi	(E5) Benzina senza piombo, in base allo standard EN 228 contenente fino al 5% di etanolo in volume.					-	(B7) Il gasolio, in base allo standard EN 590 , contiene fino al 7% di estere metilico di acidi grassi in volume. (B10) Il gasolio, in base allo standard EN 16734 , contiene fino al 10% di estere metilico di acidi grassi in volume.

INFORMAZIONI SUL VEICOLO

Versioni	1.0 TCe	1.2 TCe	1.3 TCe	Hybrid	1.5 dCi
ad un rappresentante del marchio).	<div data-bbox="198 253 266 320" style="border: 1px solid black; border-radius: 50%; width: 45px; height: 45px; display: flex; align-items: center; justify-content: center;">E10</div> <p data-bbox="394 253 828 329">Benzina senza piombo, in base allo standard EN 228 contenente fino al 10% di etanolo in volume.</p>				<div data-bbox="931 253 999 320" style="border: 1px solid black; width: 45px; height: 45px; display: flex; align-items: center; justify-content: center;">XTL</div> <p data-bbox="1090 239 1437 342">Il gasolio paraffinico, in base allo standard EN 15940, contiene fino al 7% di estere metilico di acidi grassi in volume.</p>

INFORMAZIONI SUL VEICOLO

Dimensioni (in metri)

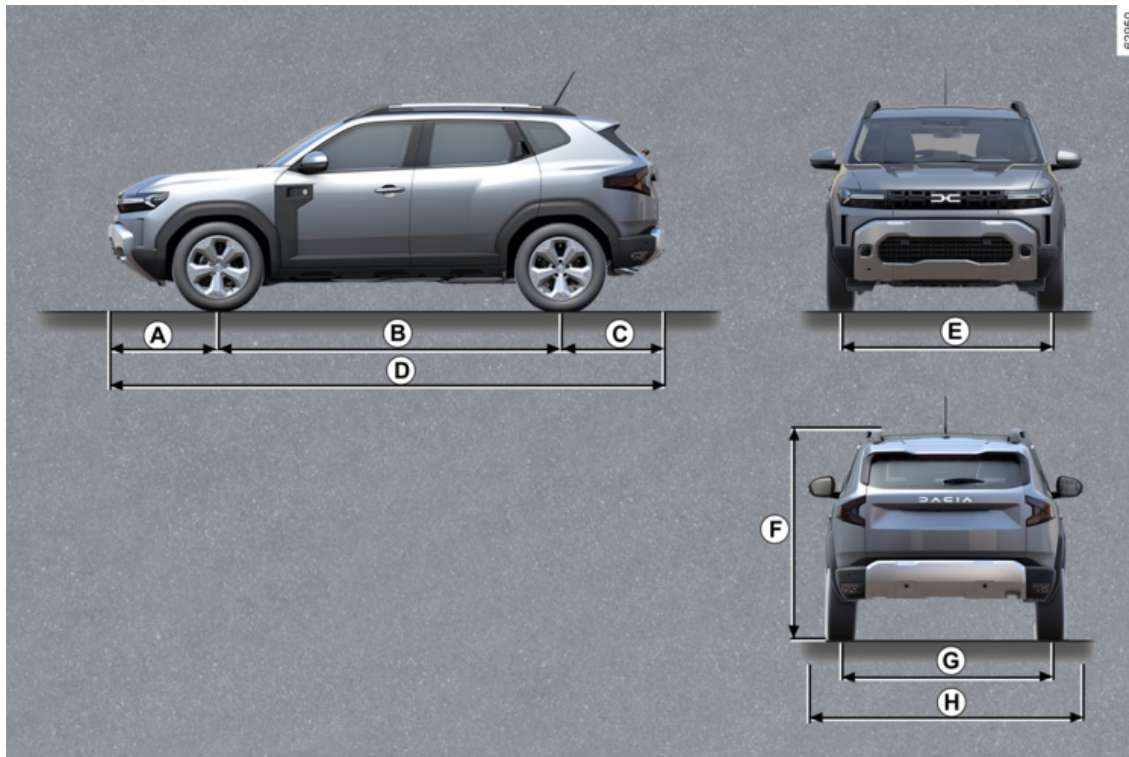

INFORMAZIONI SUL VEICOLO

	Dimensioni
A	0,864
B	2,658
C	0,823
D	4,345
E	Da 1.555 a 1.580
F	1,661 a vuoto, con barre portapacchi del tetto
G	Da 1.545 a 1.565
H	Da 1.921 a 2.069 – 2.069 con gli specchietti retrovisori aperti – 1.921 con gli specchietti retrovisori chiusi

7

INFORMAZIONI SUL VEICOLO

Masse (in kg)

Le masse indicate si riferiscono a un veicolo di base e senza opzioni: variano in funzione dell'equipaggiamento del veicolo. Rivolgetevi al Rappresentante del marchio.

Versioni	4x2	4x4
Massa Max. Autorizzata a Pieno Carico (MMAC) Massa Totale Circolante (MTR)	Pesi indicati sulla targhetta costruttore ➔ 379 .	
Massa rimorchio con freni*	mediante calcolo si ottiene: MTR - MMAC	
Massa rimorchio senza freni*	670 kg	745 kg
Carico consentito sul punto di traino*	75 kg	
Carico ammesso sul tetto con un dispositivo di trasporto	80 kg (compreso dispositivo portapacchi)	

*Carico rimorchiabile (traino di roulotte, barca, ...).

Il traino è vietato quando il calcolo MTR - MMAC è uguale a zero o quando il MTR è uguale a zero (o non è indicato) sulla targhetta del costruttore.

– È importante rispettare le limitazioni relative ai carichi trainabili stabilite dalla normativa locale, e soprattutto quelle stabilite dal codice della strada. Per qualsiasi adattamento del sistema di traino, rivolgetevi alla Rete del marchio.
– Nel caso di un veicolo trainato, **la massa totale circolante (veicolo + rimorchio) non deve mai essere superata**. Tuttavia si tollera:

- MMTA del retrotreno superato entro il limite del 15%,
- superamento di MMAC entro il limite del 10% o di 100 kg (a seconda di quale limite viene raggiunto per primo)

In ogni caso, la velocità massima del veicolo con rimorchio non deve superare 80 km/h e la pressione di gonfiaggio deve essere aumentata di 0,2 bar.

- Le prestazioni motore e le prestazioni in salita diminuiscono con l'altitudine. Consigliamo quindi di ridurre il carico massimo del 10% a 1 000 metri, poi di un altro 10% ogni ulteriori 1 000 metri.

Trasferimento di carico (solo per le versioni 4x2)

A seconda della legislazione locale, se la massa massima autorizzata a pieno carico non è raggiunta, è possibile trasferire fino a 300 kg sul rimorchio con freni senza superare il limite della massa totale circolante.

PEZZI DI RICAMBIO E RIPARAZIONI

I ricambi originali sono prodotti sulla base di criteri molto severi e sono oggetto di test specifici. Pertanto, presentano un livello qualitativo almeno pari ai pezzi montati sui veicoli nuovi.

Utilizzando sempre ricambi originali, avete la certezza di mantenere invariate le prestazioni del vostro veicolo. Inoltre, le riparazioni effettuate dalla Rete del marchio utilizzando dei pezzi di ricambio originali sono garantite come indicato dalle condizioni riportate a tergo dell'ordine di riparazione.

GIUSTIFICATIVI DI MANUTENZIONE

VIN:

Data:	Km:	N° di fattura:	Commenti/varie
Tipo di intervento: Manutenzione <input type="checkbox"/> <input type="checkbox"/>		Tampone	
Controllo anticorrosione: OK <input type="checkbox"/> Non OK* <input type="checkbox"/>			
Data:	Km:	N° di fattura:	Commenti/varie
Tipo di intervento: Manutenzione <input type="checkbox"/> <input type="checkbox"/>		Tampone	
Controllo anticorrosione: OK <input type="checkbox"/> Non OK* <input type="checkbox"/>			
Data:	Km:	N° di fattura:	Commenti/varie
Tipo di intervento: Manutenzione <input type="checkbox"/> <input type="checkbox"/>		Tampone	
Controllo anticorrosione: OK <input type="checkbox"/> Non OK* <input type="checkbox"/>			

* Vedere la pagina specifica

GIUSTIFICATIVI DI MANUTENZIONE

VIN:

Data:	Km:	N° di fattura:	Commenti/varie
Tipo di intervento: Manutenzione <input type="checkbox"/> <input type="checkbox"/>	Tampone		
Controllo anticorrosione: OK <input type="checkbox"/> Non OK* <input type="checkbox"/>			
Data:	Km:	N° di fattura:	Commenti/varie
Tipo di intervento: Manutenzione <input type="checkbox"/> <input type="checkbox"/>	Tampone		
Controllo anticorrosione: OK <input type="checkbox"/> Non OK* <input type="checkbox"/>			
Data:	Km:	N° di fattura:	Commenti/varie
Tipo di intervento: Manutenzione <input type="checkbox"/> <input type="checkbox"/>	Tampone		
Controllo anticorrosione: OK <input type="checkbox"/> Non OK* <input type="checkbox"/>			

* Vedere la pagina specifica

GIUSTIFICATIVI DI MANUTENZIONE

VIN:

Data:	Km:	N° di fattura:	Commenti/varie
Tipo di intervento: Manutenzione <input type="checkbox"/> <input type="checkbox"/>		Tampone	
Controllo anticorrosione: OK <input type="checkbox"/> Non OK* <input type="checkbox"/>			
Data:	Km:	N° di fattura:	Commenti/varie
Tipo di intervento: Manutenzione <input type="checkbox"/> <input type="checkbox"/>		Tampone	
Controllo anticorrosione: OK <input type="checkbox"/> Non OK* <input type="checkbox"/>			
Data:	Km:	N° di fattura:	Commenti/varie
Tipo di intervento: Manutenzione <input type="checkbox"/> <input type="checkbox"/>		Tampone	
Controllo anticorrosione: OK <input type="checkbox"/> Non OK* <input type="checkbox"/>			

* Vedere la pagina specifica

GIUSTIFICATIVI DI MANUTENZIONE

VIN:

Data:	Km:	N° di fattura:	Commenti/varie
Tipo di intervento: Manutenzione <input type="checkbox"/> <input type="checkbox"/>	Tampone		
Controllo anticorrosione: OK <input type="checkbox"/> Non OK* <input type="checkbox"/>			
Data:	Km:	N° di fattura:	Commenti/varie
Tipo di intervento: Manutenzione <input type="checkbox"/> <input type="checkbox"/>	Tampone		
Controllo anticorrosione: OK <input type="checkbox"/> Non OK* <input type="checkbox"/>			
Data:	Km:	N° di fattura:	Commenti/varie
Tipo di intervento: Manutenzione <input type="checkbox"/> <input type="checkbox"/>	Tampone		
Controllo anticorrosione: OK <input type="checkbox"/> Non OK* <input type="checkbox"/>			

* Vedere la pagina specifica

GIUSTIFICATIVI DI MANUTENZIONE

VIN:

Data:	Km:	N° di fattura:	Commenti/varie
Tipo di intervento: Manutenzione <input type="checkbox"/> <input type="checkbox"/>		Tampone	
Controllo anticorrosione: OK <input type="checkbox"/> Non OK* <input type="checkbox"/>			
Data:	Km:	N° di fattura:	Commenti/varie
Tipo di intervento: Manutenzione <input type="checkbox"/> <input type="checkbox"/>		Tampone	
Controllo anticorrosione: OK <input type="checkbox"/> Non OK* <input type="checkbox"/>			
Data:	Km:	N° di fattura:	Commenti/varie
Tipo di intervento: Manutenzione <input type="checkbox"/> <input type="checkbox"/>		Tampone	
Controllo anticorrosione: OK <input type="checkbox"/> Non OK* <input type="checkbox"/>			

* Vedere la pagina specifica

GIUSTIFICATIVI DI MANUTENZIONE

VIN:

Data:	Km:	N° di fattura:	Commenti/varie
Tipo di intervento: Manutenzione <input type="checkbox"/> <input type="checkbox"/>	Tampone		
Controllo anticorrosione: OK <input type="checkbox"/> Non OK* <input type="checkbox"/>			
Data:	Km:	N° di fattura:	Commenti/varie
Tipo di intervento: Manutenzione <input type="checkbox"/> <input type="checkbox"/>	Tampone		
Controllo anticorrosione: OK <input type="checkbox"/> Non OK* <input type="checkbox"/>			
Data:	Km:	N° di fattura:	Commenti/varie
Tipo di intervento: Manutenzione <input type="checkbox"/> <input type="checkbox"/>	Tampone		
Controllo anticorrosione: OK <input type="checkbox"/> Non OK* <input type="checkbox"/>			

* Vedere la pagina specifica

7

CONTROLLO ANTICORROSIONE

Nel caso in cui il proseguimento della garanzia sia condizionata da una riparazione, quest'ultima è indicata di seguito.

VIN:

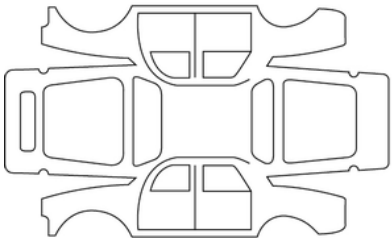
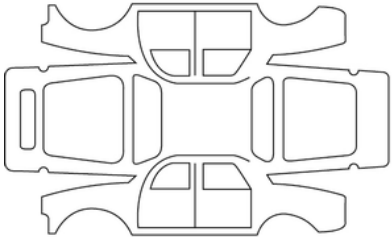
Data della riparazione:		Tampone
Riparazione per corrosione da effettuare:		
Data della riparazione:		Tampone
Riparazione da effettuare:		

CONTROLLO ANTICORROSIONE

Nel caso in cui il proseguimento della garanzia sia condizionata da una riparazione, quest'ultima è indicata di seguito.

VIN:

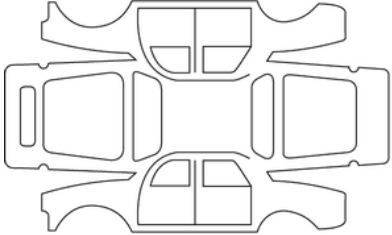
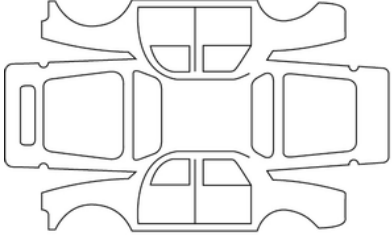
Data della riparazione:		Tampone
Riparazione per corrosione da effettuare:		
Data della riparazione:		Tampone
Riparazione da effettuare:		

7

CONTROLLO ANTICORROSIONE

Nel caso in cui il proseguimento della garanzia sia condizionata da una riparazione, quest'ultima è indicata di seguito.

VIN:

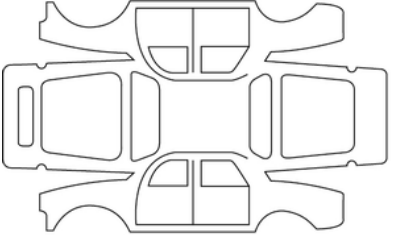
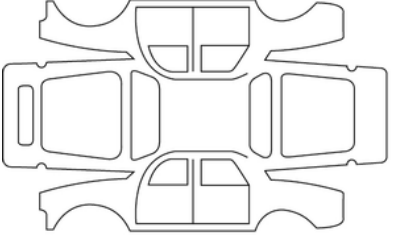
Data della riparazione:		Tampone
Riparazione per corrosione da effettuare:		
Data della riparazione:		Tampone
Riparazione da effettuare:		

CONTROLLO ANTICORROSIONE

Nel caso in cui il proseguimento della garanzia sia condizionata da una riparazione, quest'ultima è indicata di seguito.

VIN:

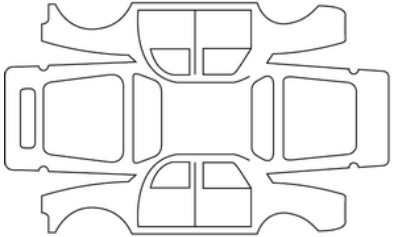
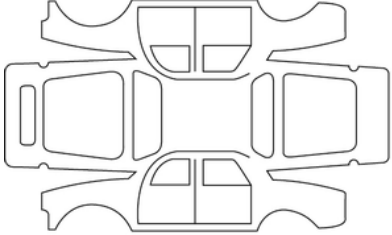
Data della riparazione:		Tampone
Riparazione per corrosione da effettuare:		
Data della riparazione:		Tampone
Riparazione da effettuare:		

7

CONTROLLO ANTICORROSIONE

Nel caso in cui il proseguimento della garanzia sia condizionata da una riparazione, quest'ultima è indicata di seguito.

VIN:

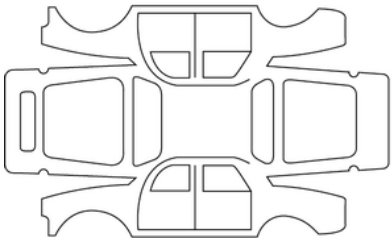
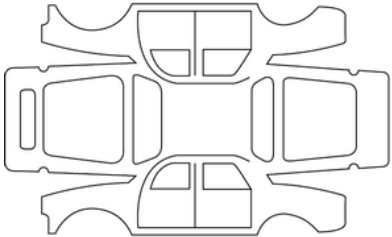
Data della riparazione:		Tampone
Riparazione per corrosione da effettuare:		
Data della riparazione:		Tampone
Riparazione da effettuare:		

CONTROLLO ANTICORROSIONE

Nel caso in cui il proseguimento della garanzia sia condizionata da una riparazione, quest'ultima è indicata di seguito.

VIN:

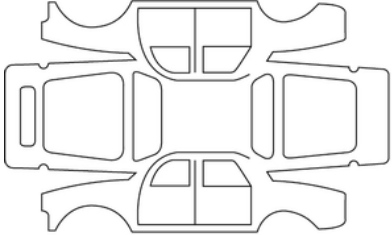
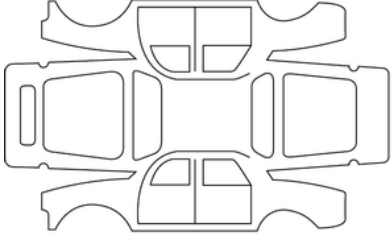
Data della riparazione:		Tampone
Riparazione per corrosione da effettuare:		
Data della riparazione:		Tampone
Riparazione da effettuare:		

7

CONTROLLO ANTICORROSIONE

Nel caso in cui il proseguimento della garanzia sia condizionata da una riparazione, quest'ultima è indicata di seguito.

VIN:

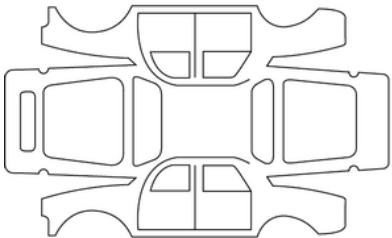
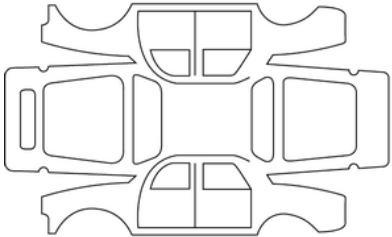
Data della riparazione:		Tampone
Riparazione per corrosione da effettuare:		
Data della riparazione:		Tampone
Riparazione da effettuare:		

INDICE ALFABETICO

Simboli

4 ruote motrici (4WD), [192](#)

A

ABS, [198](#)

Accesso al vano motore, [313](#)

Accesso al veicolo, [48](#)

Additivo (reagente), [145](#)

Aeratori, [274](#), [276](#)

Airbag, [64](#), [69](#), [70](#), [72](#)

Airbag : attivazione dell'airbag passeggero anteriore, [90](#)

Airbag : disattivazione dell'airbag passeggero anteriore, [90](#)

Airbags : sicurezza dei bambini, [90](#)

Aletta parasole, [297](#)

Allarme acustico, [49](#)

Allarme acustico: dimenticanza luci accese, [49](#)

Allarme acustico: porta o porta del bagagliaio aperta, [49](#)

Allarme distanza di sicurezza, [218](#)

Alzavetro con comando elettrico, [293](#)

Ambiente, [176](#)

Anelli di traino, [346](#)

Angolo morto: avviso, [213](#)

anomalie di funzionamento, [72](#), [171](#), [171](#), [244](#)

Anomalie di funzionamento: batterie della carta, [35](#)

Antifurto (contattore), [150](#)

Apertura/chiusura parti apribili, [48](#)

Apertura delle porte, [48](#), [50](#)

Apparecchi di controllo, [98](#), [108](#), [116](#), [117](#), [127](#)

Appoggiatesta, [57](#)

Aria condizionata, [276](#), [277](#), [277](#), [281](#), [281](#), [285](#), [285](#)

Aria condizionata: informazioni e consigli per l'uso, [285](#)

Assistenza: assistenza alla guida, [244](#)

Assistenza alla frenata d'emergenza, [198](#)

Assistenza alla guida, [113](#), [213](#), [213](#), [218](#), [218](#), [233](#), [233](#), [244](#), [266](#), [266](#)

Astina livello olio motore, [314](#)

Attenzione: questi pneumatici comportano a volte:, [132](#)

Autoradio, [288](#)

Avvertenza vigilanza conducente, [230](#)

Avviamento, [151](#)

Avviamento del motore, [150](#), [151](#), [151](#), [155](#), [155](#), [157](#)

Avvisatore acustico, [132](#)

Avvisatore acustico pedoni, [24](#)

Avvisatore di perdita di pressione degli pneumatici, [186](#)

AVVISATORI ACUSTICI E LUMINOSI, [132](#)

Avvisatori luminosi, [132](#)

Avviso di angolo morto, [213](#)

Avviso eccesso di velocità, [233](#)

B

Bagagliaio, [53](#), [306](#)

Bambini, [48](#)

Bambini (sicurezza), [293](#)

BARRE DEL TETTO, [309](#)

Barre portapacchi, [309](#)

Batteria:, [323](#)

INDICE ALFABETICO

Batteria: riparazione, [348](#)
Batteria: soccorso con carro attrezzi, [348](#)
Batteria (telecomando), [46](#)
Batteria da 12 V, [325](#)
Batterie del telecomando per la chiusura delle porte, [46](#)
Blocco delle porte, [35](#), [37](#), [48](#)
Blocco telecomando, [43](#)
Bracciolo, [299](#)
Bracciolo anteriore, [54](#)

C

Cambio automatico (utilizzo), [161](#), [171](#)
Cambio di carburante durante la guida, [32](#)
Cambio marcia, [161](#)
Capacità del serbatoio del reagente, [145](#)
Capacità serbatoio additivo, [145](#)
Capienza del serbatoio del carburante, [139](#)
Carta, [48](#)
Carta: batteria, [41](#)
Carta: bloccaggio/sbloccaggio delle parti apribili, [35](#)
Carta: chiave di emergenza, [35](#)
Carta: il motore non si avvia in modalità mani libere, [35](#)
Carta: mani libere, [35](#)
Carta: utilizzo, [35](#), [37](#)
Carta "mani libere": batteria, [41](#)
Carta "mani libere": utilizzo, [37](#)
Catalizzatore, [169](#), [169](#)
Chiamata di emergenza, [272](#)

Chiave/telecomando, [43](#)
Chiave/telecomando a radiofrequenza: utilizzo, [43](#)
Chiave di emergenza, [35](#)
Chiavi, [43](#)
Chiudere le porte, [48](#), [50](#)
CHIUSURA AUTOMATICA DELLE PARTI APRIBILI DURANTE LA GUIDA, [52](#)
Chiusura elettrica delle porte, [50](#)
Cinture di sicurezza, [60](#), [64](#), [70](#), [72](#), [329](#)
Cofano Motore, [314](#)
Comando del cambio, [161](#)
COMANDO INTEGRATO DEL TELEFONO MANI LIBERE, [288](#)
Commutatore di avviamento, [150](#), [171](#)
computer di bordo, [98](#)
Configurazione delle impostazioni dei menu, [113](#)
Consigli antinquinamento, [178](#), [178](#)
Consigli di guida, [179](#)
Consigli per ridurre il consumo di carburante, [179](#)
Consigli pratici, [139](#), [331](#), [340](#), [343](#), [346](#), [354](#), [356](#), [360](#), [364](#), [366](#), [370](#)
Consumo di carburante, [179](#)
Consumo di energia, [108](#), [179](#), [182](#)
Controllo della trazione, [198](#)
Controllo dinamico della stabilità: ESC, [198](#)
Cuscino gonfiabile airbag, [72](#)

D

Disappannamento del lunotto, [281](#)

INDICE ALFABETICO

Disappannamento del parabrezza, [281](#)
Dispositivi complementari alla cintura anteriore, [64](#)
Dispositivi di protezione laterale, [69](#), [70](#)
Dispositivi di sicurezza complementari alle cinture, [64](#), [69](#), [72](#)
Dispositivi di sicurezza complementari alle cinture posteriori, [69](#)
Dispositivi di sicurezza per bambini, [74](#), [74](#), [82](#), [86](#)
Dispositivo di sicurezza complementare, [72](#)
Distanza di sicurezza, [244](#)
Distanze di sicurezza, [218](#)

E

Equipaggiamento multimediale, [288](#)
ESC: Controllo dinamico della stabilità, [198](#)

F

Faretti, [295](#)
Fari addizionali, [356](#)
fari anteriori, [127](#)
Filtro: filtro antiparticolato, [167](#)
Filtro diesel, [139](#)
Foratura, [340](#), [343](#)
Foratura: ruota di scorta, [340](#)
Frenata di emergenza, [198](#)
Freno di stazionamento, [161](#), [171](#), [171](#)
Freno di stazionamento assistito, [171](#)
Funzione Stop and Start, [157](#), [171](#)
Funzioni dei sedili posteriori, [58](#)
Fusibili, [366](#)

G

Gamma di batteria di trazione, [179](#)
Gonfiaggio degli pneumatici, [186](#), [334](#)
GPL, [32](#), [98](#), [139](#), [151](#), [155](#)
Guida, [150](#), [151](#), [155](#), [161](#), [167](#), [169](#), [171](#), [179](#), [186](#), [192](#), [198](#),
[213](#), [218](#), [238](#), [241](#), [244](#), [245](#), [257](#), [266](#)
Guida ecologica, [117](#), [179](#)

I

Illuminazione: interna, [295](#), [360](#)
Illuminazione esterna, [353](#)
illuminazione interna, [295](#)
Illuminazione interna: sostituzione delle lampadine, [360](#)
Illuminazioni e segnalazioni esterne, [127](#)
Impostazioni, [113](#)
Impostazioni di personalizzazione del veicolo, [113](#)
Impostazioni per la posizione di guida, [60](#)
Indicatori: indicatori di direzione, [132](#)
Innesto della retromarcia, [161](#)
Isofix, [86](#)

K

KIT DI GONFIAGGIO DEGLI PNEUMATICI, [338](#)

L

L'autonomia del veicolo, [179](#)
Lampadina di innesco carburante, [139](#)

INDICE ALFABETICO

Lampeggianti, [132](#)
La pressione degli pneumatici, [186](#), [334](#)
Lavaggio, [327](#)
Lavavetro, [133](#), [136](#)
Leva del cambio., [161](#)
Leva selettrice del cambio automatico, [161](#)
Limitatore di velocità, [238](#)
Livelli:, [313](#), [314](#), [320](#)
Livelli: liquido di raffreddamento, [318](#)
Livello del liquido di raffreddamento, [318](#)
Livello olio motore:, [314](#), [315](#)
Luci: esterne, [127](#), [354](#), [356](#)
Luci: luci di segnalazione pericolo, [132](#)
Luci: luci fendinebbia, [356](#)
Luci: luci indicatori di direzione, [132](#)
Luci: sostituzione delle lampadine, [353](#)

M

Maniglia di ritegno, [297](#)
Manutenzione, [178](#)
Manutenzione: carrozzeria, [327](#)
Manutenzione: filtri, [320](#)
Manutenzione: meccanica, [314](#), [320](#)
Manutenzione: rivestimenti interni, [329](#)
Manutenzione dei rivestimenti interni, [329](#)
Manutenzione verniciatura, [327](#)
Menu di configurazione, [113](#)
Menu di personalizzazione delle impostazioni del veicolo, [113](#)

Messaggi sul quadro della strumentazione, [98](#), [171](#)
Mettere il motore in stand-by, [157](#)
Modalità eco, [179](#)
Montaggio del seggiolino per bambini, [80](#)
My Safety, [94](#), [96](#), [204](#), [205](#), [213](#), [230](#), [232](#)

N

Navigazione, [288](#)
Nei posti anteriori, [54](#)

O

Olio motore, [314](#)
Orologio, [116](#), [116](#)

P

Parabrezza termico, [281](#)
Parcheggio assistito, [113](#), [257](#), [263](#)
Partenza assistita in salita, [198](#)
Parti apribili, [48](#)
Parti apribili - blocco/sblocco, [48](#)
Particolarità dei veicoli a benzina, [169](#)
Particolarità dei veicoli diesel, [167](#)
Particolarità delle versioni a GPL, [32](#)
Per la sicurezza dei bambini, [293](#)
Personalizzazione delle impostazioni del veicolo, [113](#)
Pezzi di ricambio e riparazione, [388](#)
Plafoniera, [295](#)
Pneumatici, [186](#), [331](#), [334](#)

INDICE ALFABETICO

Porte, [48](#), [52](#)
Porte/sportello del bagagliaio, [35](#)
Porte multimediali, [288](#)
Posizione altoparlanti, [370](#)
Posti posteriori, [57](#)
Posto di guida, [93](#)
Potenza: gamma, [179](#)
Predisposizione autoradio, [370](#), [370](#)
Predisposizione radio, [370](#)
Presa accessori, [298](#)
Presa Jack, [343](#)
Pretensionatori, [64](#)
Pretensionatori delle cinture di sicurezza, [69](#)
Prevenzione uscita dalla carreggiata, [205](#)
Protezione anticorrosione, [327](#)
Pulizia: parte interna del veicolo, [329](#)
Pulsante di avviamento/spegnimento del motore, [155](#)

Q

Quadro della strumentazione, [98](#), [108](#), [113](#), [117](#), [171](#)
Qualità del carburante, [139](#), [139](#)
Qualità dell'olio motore, [315](#)
Qualità reagente, [145](#)

R

Radar di retromarcia, [257](#)
Reagente (serbatoio), [145](#)
Regolatore di velocità, [241](#), [244](#), [245](#)

Regolatore di velocità, limitatore di velocità, [238](#), [241](#), [245](#)
Regolatore di velocità adattivo, [244](#)
Regolazione dei sedili anteriori, [54](#)
Regolazione dell'altezza del seggiolino per bambini, [74](#)
Regolazione della posizione di guida, [60](#), [60](#)
Regolazione della temperatura, [281](#), [285](#)
Regolazione del volante, [123](#)
Regolazioni dei sedili anteriori, [54](#)
Retrovisori, [125](#)
Riempimento reagente, [145](#)
Rifornimento di carburante, [139](#)
Rilevamento di segnali stradali: avviso di eccesso di velocità, [233](#)
Ripiano posteriore, [305](#)
Riscaldamento, [274](#), [276](#), [277](#), [281](#), [285](#)
Risoluzione dei problemi: batteria, [348](#)
Risparmio di carburante, [179](#)
Risparmio energia, [179](#)
Rodaggio, [150](#)
Ruota di scorta, [331](#), [340](#)

S

Sblocco delle porte, [50](#)
Sbrinamento/disappannamento del parabrezza, [281](#)
Schermi della schermata multimediale, [213](#), [218](#), [266](#)
SCR: riduzione catalitica selettiva, [145](#)
SEDILE UNICO POSTERIORE, [58](#)
Sedili termici, [54](#), [58](#)
Seggiolini per bambini, [74](#), [80](#), [82](#), [86](#)

INDICE ALFABETICO

Segnale di pericolo, [132](#)
Serbatoio di carburante, [139](#)
Serbatoio reagente, [145](#)
Sicurezza degli occupanti: passeggero anteriore airbag, [90](#)
Sicurezza dei bambini, [43](#), [48](#), [74](#), [82](#), [86](#)
Sistema antibloccaggio delle ruote: ABS, [198](#)
Sistema di navigazione, [288](#)
Sistema di riscaldamento e climatizzazione, [274](#), [276](#), [277](#), [281](#)
Sistema di sicurezza per bambini, [74](#), [82](#), [86](#)
Sollevare il veicolo: cambiare una ruota, [340](#), [343](#)
Sostituzione della ruota, [343](#)
sostituzione delle lampadine, [354](#), [356](#), [360](#)
Sostituzione delle spazzole del tergicristallo anteriore, [364](#)
Sostituzione lampadine, [354](#), [356](#), [360](#)
Sostituzione olio motore, [315](#)
Sostituzioni lampadine, [354](#), [356](#), [360](#)
Spazzole dei tergicristalli: sostituzione, [364](#)
Spazzole del tergicristallo, [133](#), [364](#)
Spazzole del tergicristallo anteriore, [364](#)
Specchietti, [297](#)
spegnimento del motore, [151](#), [171](#)
Spie, [127](#), [213](#)
Spie del quadro della strumentazione, [98](#), [171](#)
Spie di controllo, [98](#), [108](#), [117](#)
Spoiler, [309](#)
Sportellino del carburante, [139](#)
Spruzzatori, [133](#)
Stop and Start, [157](#)

T

Tappo del serbatoio del carburante, [139](#)
Tappo del serbatoio del reagente, [145](#)
Telecamera di retromarcia, [263](#)
Telecamera multivista, [266](#)
Telefono:, [288](#)
temperatura esterna,, [116](#)
Tergicristalli, [133](#), [136](#)
Traino per soccorso, [346](#)
Trasporto di bambini, [74](#), [82](#), [86](#)

V

Vani portaoggetti, [299](#)
Vani portaoggetti: abitacolo, [299](#)
Vano portaoggetti, [299](#), [299](#), [299](#), [306](#)
Ventilazione, [281](#), [285](#)
Ventilazione, aria condizionata, [277](#)
Ventilazione climatizzazione, [276](#)
Vetri, [293](#)
Visualizzazione, [108](#)
Volante riscaldato, [123](#)

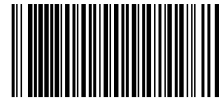

7711416535

N. parte 7711416535/Edition italienne
NU 1520-2 – 06/2024

