

OPEL MOVANO

Manuale di uso e manutenzione



Wir leben Autos.



Contenuto

Introduzione	2
In breve	6
Chiavi, portiere e finestrini	19
Sedili, sistemi di sicurezza	37
Oggetti e bagagli	60
Strumenti e comandi	69
Illuminazione	89
Climatizzatore	96
Guida e funzionamento	109
Cura del veicolo	136
Manutenzione	172
Dati tecnici	176
Informazioni per il cliente	196
Indice analitico	198

Introduzione

Carburante

Codice

Olio motore

Qualità

Viscosità

Pressione dei pneumatici

Misura pneumatici

Ant.

Post.

Pneumatici estivi

Pneumatici invernali

Masse

Massa complessiva a pieno carico

- Massa a vuoto, modello base

= Carico utile

Dati tecnici del veicolo

Scriva i dati della sua auto nella pagina precedente, in modo da averli sempre a portata di mano. Questa informazione è rintracciabile nelle sezioni "Manutenzione" e "Dati tecnici" oltre che nella targhetta di identificazione.

Introduzione

Questa vettura rappresenta un'ingegnosa sintesi di tecnologia avanzata, sicurezza, tutela dell'ambiente ed economicità di esercizio.

Il presente manuale di uso e manutenzione fornisce tutte le informazioni necessarie per un utilizzo sicuro ed efficiente della vettura.

Informare i passeggeri riguardo le possibilità di incidente e lesioni derivanti da un uso non corretto della vettura.

È sempre necessario rispettare le leggi del Paese in cui ci si trova, che potrebbero avere contenuti diversi da quanto affermato in questo manuale di uso e manutenzione.

Quando il presente manuale di uso e manutenzione indica di rivolgersi ad un'officina, consigliamo di contattare un Riparatore Autorizzato Opel.

Tutti i Riparatori Autorizzati Opel offrono un servizio eccellente a prezzi ragionevoli. Dispongono di meccanici esperti, formati da Opel, che lavorano in base alle istruzioni specifiche Opel.

Conservare sempre la documentazione fornita insieme al veicolo a portata di mano all'interno del veicolo stesso.

Uso del presente manuale

- Il presente manuale descrive tutte le caratteristiche e le funzioni del veicolo acquistato. **Alcune descrizioni, tra cui le descrizioni relative al display e alle funzioni dei menu, potrebbero non essere valide per il veicolo acquistato a causa della variante di modello, di specifiche locali, equipaggiamenti speciali o accessori.**
- La sezione "In breve" fornisce una prima panoramica generale.

- L'indice dei contenuti all'inizio del presente manuale e di ogni sezione facilita la ricerca degli argomenti di interesse.
- L'indice analitico consente di trovare gli argomenti richiesti.
- Questo manuale di uso e manutenzione illustra i veicoli con guida a sinistra. Il funzionamento descritto è simile per i veicoli con guida a destra.
- Nel manuale di uso e manutenzione sono riportati i codici interni dei motori. La denominazione commerciale corrispondente viene riportata alla sezione "Dati tecnici".
- Le indicazioni direzionali, come destra, sinistra, anteriore o posteriore, riportate nelle descrizioni, si riferiscono sempre al senso di marcia.
- Per i messaggi a video potrebbe non essere disponibile la lingua richiesta.
- I messaggi del display e le etichette interne sono scritti in **grassetto**.

Pericolo, Avvertenza, Attenzione

Pericolo

Il testo evidenziato con  **Pericolo** indica il rischio di possibili lesioni mortali. La mancata osservanza delle istruzioni fornite può causare un rischio mortale.

Avvertenza

Il testo evidenziato con  **Avvertenza** indica il rischio di possibili incidenti o lesioni. La mancata osservanza delle istruzioni fornite può causare lesioni.

Attenzione

Il testo evidenziato con **Attenzione** indica la possibilità per il veicolo di subire danni. La man-

cata osservanza delle istruzioni fornite può causare danni al veicolo.

Simboli

I riferimenti alle pagine sono indicati dal simbolo ⇨. Il simbolo ⇨ significa "vedi pag."

Buon viaggio.

Adam Opel AG

In breve

Informazioni iniziali sulla guida

Sbloccaggio del veicolo

Sbloccaggio con la chiave

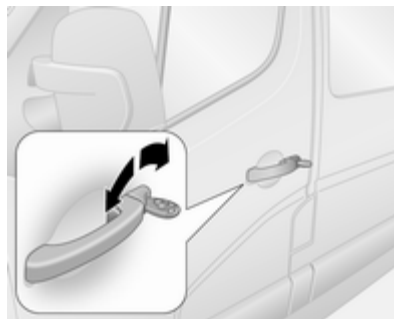

Ruotare la chiave nella serratura della portiera del conducente. Aprire le portiere tirando la rispettiva maniglia.

Sbloccaggio portiere con telecomando



Per sbloccare le portiere anteriori, premere il pulsante . Premere nuovamente per sbloccare tutto il veicolo. Aprire le portiere tirando la rispettiva maniglia.

Premere il pulsante : si bloccano esclusivamente il vano di carico e le porte laterali scorrevoli.

Telecomando ⇨ 19, chiusura centralizzata ⇨ 20, impianto di allarme antifurto ⇨ 29.

Regolazione dei sedili

Posizionamento dei sedili



Tirare la maniglia, spostare il sedile, rilasciare la maniglia.

Posizione dei sedili ⇨ 38, regolazione dei sedili ⇨ 39.

⚠ Pericolo

Non sedersi a una distanza dal volante inferiore a 25 cm per consentire un eventuale funzionamento dell'airbag in condizioni di sicurezza.

Schienali dei sedili

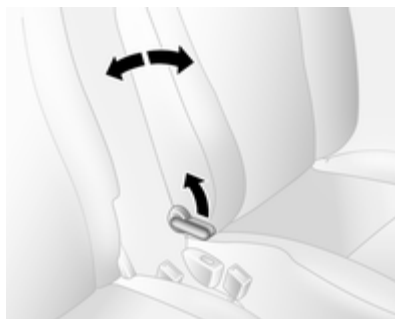

Tirare la leva, regolare l'inclinazione e rilasciare la leva. Far scattare in sede il sedile.

Posizione dei sedili ⇨ 38, regolazione dei sedili ⇨ 39.

Altezza del sedile



Azionamento della leva

verso = Sollevamento del sedile l'alto

verso il = Abbassamento del sedile basso

Posizione dei sedili ⇨ 38, regolazione dei sedili ⇨ 39.

Regolazione dei poggiatesta

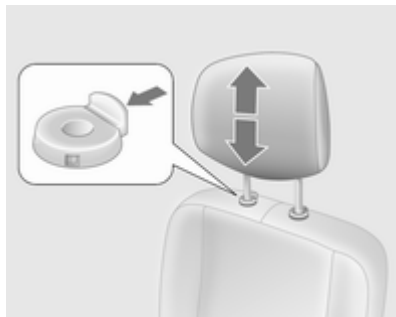

Premere il meccanismo di sblocco, regolare l'altezza e bloccare.

Poggiatesta ⇨ 37.

Cintura di sicurezza



Estrarre la cintura di sicurezza e allacciare la fibbia. La cintura di sicurezza non deve essere attorcigliata e deve aderire bene al corpo. Lo schienale non deve essere eccessivamente inclinato all'indietro (inclinazione massima consigliata 25° circa).

Per sganciare la cintura, premere il pulsante rosso sulla fibbia della cintura.

Posizione dei sedili ⇨ 38, cinture di sicurezza ⇨ 45, sistema airbag ⇨ 48.

Regolazione degli specchietti

Specchietto retrovisore interno

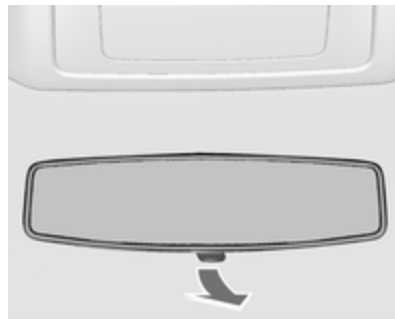

Per ridurre l'abbagliamento, agire sulla leva nella parte inferiore del corpo dello specchietto.

Specchietto retrovisore interno ⇨ 33.

Specchietti retrovisori esterni

Regolazione manuale

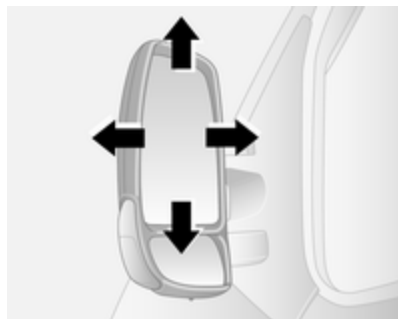

Regolare lo specchietto secondo necessità.

Specchietti retrovisori esterni ⇨ 31.

Regolazione elettrica



Selezionare lo specchietto retrovisore esterno desiderato e regolarne la posizione.

Specchietti retrovisori esterni convessi ⇨ 31, regolazione elettrica ⇨ 31, specchietti retrovisori esterni ripiegabili ⇨ 32, specchietti retrovisori esterni riscaldati ⇨ 32.

Regolazione del volante

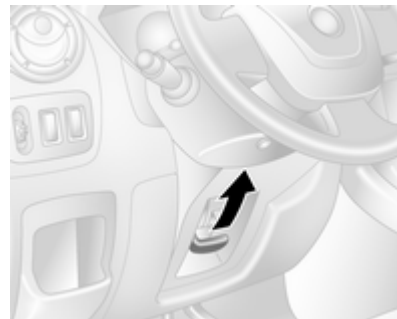

Sbloccare la leva, regolare la posizione del volante, quindi riportare la leva in posizione iniziale e accertarsi che sia completamente bloccata.

Effettuare la regolazione del volante solo a veicolo fermo e bloccasterzo disinserito.

Sistema airbag ⇨ 48, posizioni dell'interruttore di accensione ⇨ 110.

Panoramica del quadro strumenti

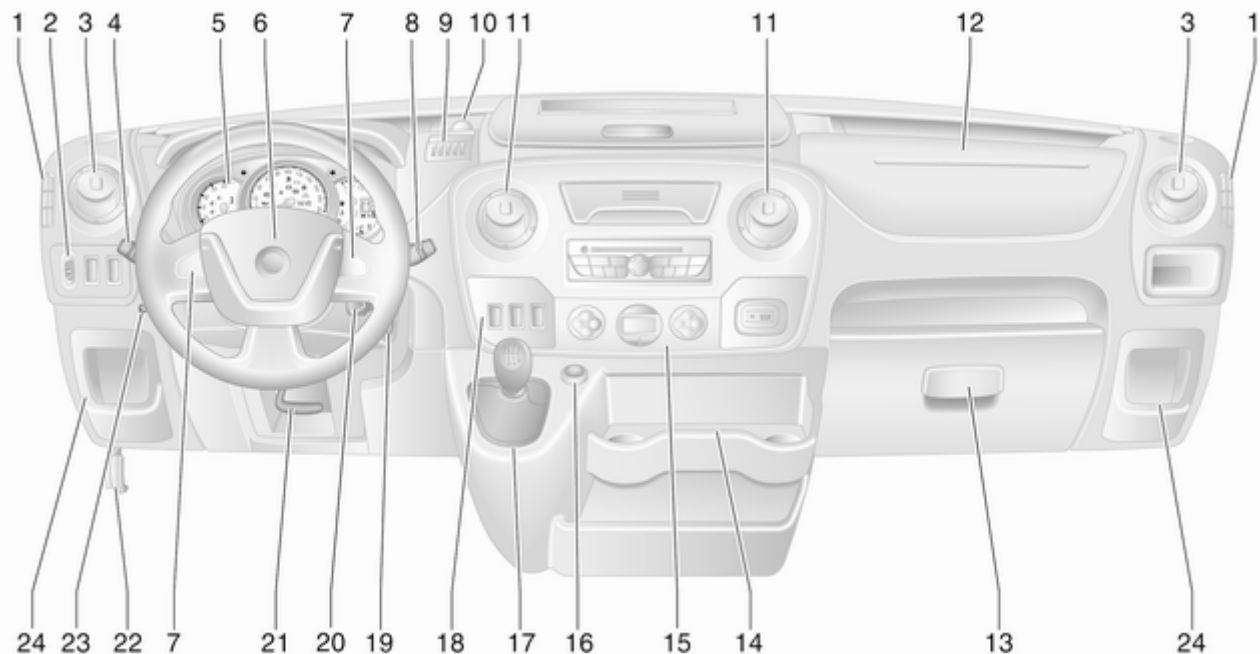



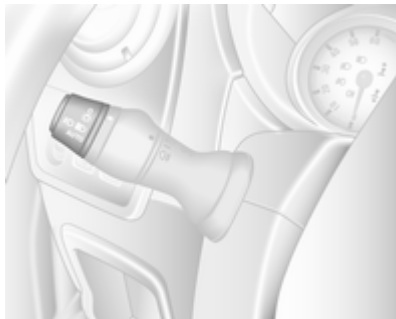

1	Bocchette dell'aria fisse 107	5	Strumenti 74	16	Accendisigari 73
2	Regolazione profondità luci . 90		Display del cambio 77		Pres a di corrente 72
	Sensori di parcheggio ad ultrasuoni 128	6	Driver Information Centre 84	17	Leva del cambio, cambio manuale 117
	Sistema di controllo della trazione 123		Airbag del conducente 49		Cambio manuale automatizzato 117
	Programma elettronico di stabilit� 124	7	Comandi al volante 69	18	Controllo automatico della velocit� di crociera e limitatore di velocit� 125
3	Bocchette laterali dell'aria .. 106		Controllo automatico della velocit� di crociera 125		Cambio manuale automatizzato, modalit� Winter e Laden 120
4	Interruttore dei fari 89	8	Tergicristallo, sistema di lavaggio del parabrezza 70		Comando del minimo 110
	Segnali di svolta e di cambio della corsia di marcia 91		Computer di bordo 86		Sistema Stop-start 111
	Abbaglianti, anabbaglianti e avvisatore ottico 90	9	Portamonete 60	19	Interruttore di accensione con bloccasterzo 110
	Luci di posizione 89	10	Pres a di corrente 72	20	Comandi sul piantone dello sterzo 70
	Controllo automatico delle luci 89	11	Bocchette centrali dell'aria . 106	21	Regolazione del volante 69
	Illuminazione all'uscita 94	12	Airbag lato passeggero 49	22	Leva di sblocco del cofano 137
	Fendinebbia 91		Vano portaoggetti 60	23	Riscaldatore ausiliario 102
	Retronebbia 92	13	Vano portaoggetti 61	24	Vano portaoggetti 60
		14	Portabibite 61		Scatola portafusibili 153
		15	Sistema di comando del climatizzatore 96		

Illuminazione esterna



Ruotare l'interruttore dei fari:

- O** = Spento
-  = Luci di posizione
-   = Fari
- AUTO** = Controllo automatico dei fari: I fari si accendono e si spengono automaticamente.
-  = Fendinebbia
-  = Retronebbia

Illuminazione ⇨ 89, segnale acustico fari accesi ⇨ 85.

Fendinebbia e retronebbia

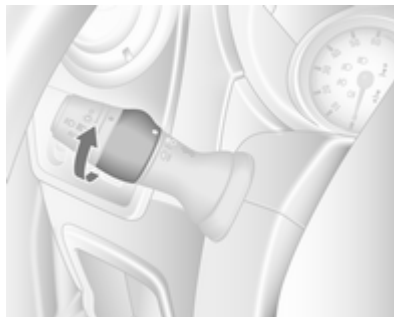

Ruotare l'interruttore dei fari:

-  = Fendinebbia
-  = Retronebbia

Avvisatore ottico, abbaglianti e anabbaglianti

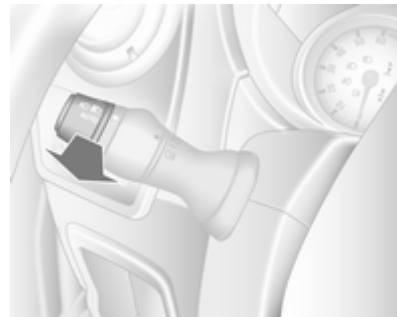

Tirare la leva.

Abbaglianti ⇨ 90, avvisatore ottico ⇨ 90.

Segnali di svolta e di cambio corsia

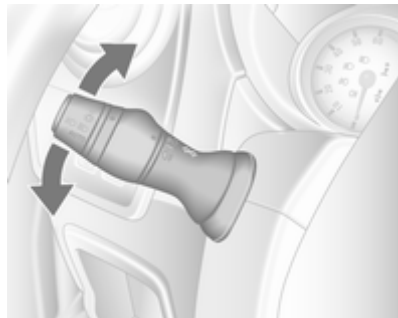

Leva verso l'alto = Indicatore destro

Leva verso il basso = Indicatore sinistro

Indicatori di direzione ⇨ 91.

Segnalatori di emergenza



Inserimento con il pulsante .
Segnalatori di emergenza ⇨ 91.

Avvisatore acustico



Premere .

Sistemi tergilavacrystalli

Tergicristalli



0 = spento

 = funzionamento a intermittenza o automatico con sensore pioggia

1 = lento

2 = veloce

Tergicristalli, funzionamento automatico con sensore pioggia ⇨ 70, Sostituzione delle spazzole tergilavacrystalli ⇨ 143.

Lavacrystalli

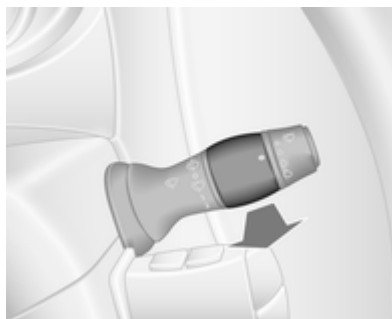

Tirare la leva.

Azione = il tergilavacrystallo effettua una passata e il liquido di lavaggio viene spruzzato sul tergilavacrystallo

Azione = il tergilavacrystallo effettua alcune passate e il liquido di lavaggio viene spruzzato sul tergilavacrystallo

Lavacrystalli ⇨ 70, Sostituzione delle spazzole tergilavacrystalli ⇨ 143, Liquido di lavaggio ⇨ 140.

Climatizzatore

Lunotto termico, specchietti retrovisori esterni termici

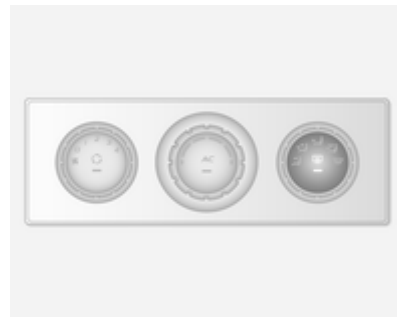



Il riscaldamento si aziona premendo il pulsante .

Specchietti retrovisori riscaldati ⇨ 32, lunotto termico ⇨ 35.

Sbrinamento e disappannamento dei cristalli



- Distribuzione dell'aria su .
- Impostare il comando della temperatura al livello più caldo.
- Regolare la velocità della ventola al livello massimo.
- Raffreddamento **AC** acceso.
- Premere il pulsante .

Sistema di climatizzazione ⇨ 96.

Nei veicoli con climatizzatore elettronico, premere il pulsante . La temperatura e la distribuzione dell'aria vengono impostate automaticamente e la ventola funziona ad alta velocità.

Sistema di climatizzazione elettronico ⇨ 98.

Cambio

Cambio manuale

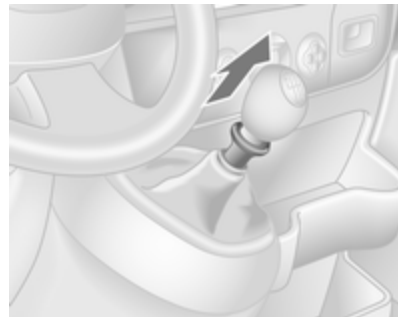

Retromarcia: con il veicolo fermo, premere il pedale della frizione, quindi sollevare il collare sulla leva del cambio e innestare la marcia.

Se la marcia non si inserisce, portare la leva selettore in posizione di folle, rilasciare il pedale della frizione e premerlo nuovamente; ripetere quindi la selezione della marcia.

Cambio manuale ⇨ 117.

Cambio manuale automatizzato

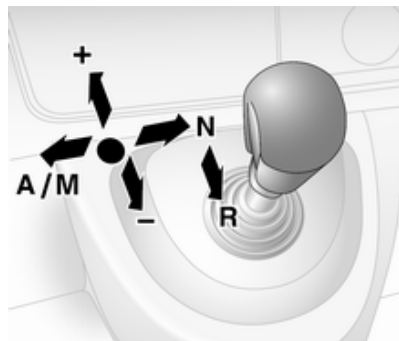

- N = folle
- = marcia
- + = marcia superiore
- = marcia inferiore
- A/M = passaggio tra modalità Automatica e Manuale
- R = retromarcia

Cambio manuale automatizzato
⇨ 117.

Avviamento

Prima di mettersi in marcia, controllare

- Pressione e condizioni dei pneumatici ⇨ 156, ⇨ 195.
- Livello dell'olio motore e livelli dei fluidi ⇨ 138.
- Corretto funzionamento di finestrini, specchietti, luci esterne e luci della targa e assenza di sporco, neve e ghiaccio dagli stessi.
- Posizione corretta di specchietti, sedili e cinture di sicurezza ⇨ 31, ⇨ 38, ⇨ 47.
- Corretto funzionamento dei freni a velocità ridotta, in particolare se i freni sono bagnati.

Avviamento del motore

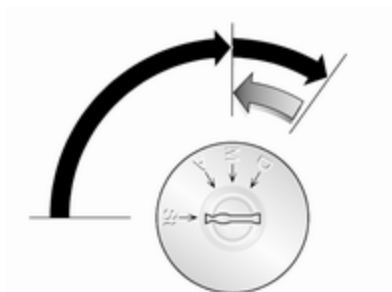

- Portare la chiave su **A**
- Muovere leggermente il volante per sbloccare il bloccasterzo
- Premere il pedale della frizione e quello del freno
- Non premere il pedale dell'acceleratore
- Portare la chiave di accensione su **M** per effettuare il preriscaldamento e attendere che la spia nel Driver Information Centre si spenga
- Portare brevemente la chiave su **D** e rilasciarla

Avviamento del motore ⇨ 110.

Sistema Stop-start



Se il veicolo procede a bassa velocità o è fermo e alcune condizioni sono soddisfatte, attivare un Autostop come segue:

- Premere il pedale della frizione
- portare la leva del cambio su **N**
- rilasciare il pedale della frizione

La spia **A** si accende in verde per segnalare un Autostop.

Per riavviare il motore, premere di nuovo il pedale della frizione.

Sistema Stop-start ⇨ 111.

Parcheggio

- Inserire sempre il freno di stazionamento senza premere il pulsante di rilascio. Se il veicolo viene parcheggiato in salita o in discesa, tirare il freno di stazionamento quanto più possibile. Premere contemporaneamente il pedale del freno per ridurre lo sforzo necessario per tirare il freno di stazionamento.
- Spegner il motore. Portare la chiave di accensione su **St** ed estrarla. Ruotare il volante fino ad avvertire uno scatto per inserire il bloccasterzo.
- Se il veicolo è parcheggiato su una superficie piana o in salita, disinserire l'accensione solo dopo aver innestato la prima marcia. Inoltre, in salita, girare le ruote anteriori nella direzione opposta rispetto al cordolo del marciapiede.

Se il veicolo è parcheggiato in discesa, disinserire l'accensione solo dopo aver innestato la retromarcia.

Inoltre, girare le ruote anteriori verso il cordolo del marciapiede.

- Chiudere e bloccare il veicolo ed attivare l'impianto di allarme anti-furto ⇨ 29 premendo il pulsante  sul telecomando.
- Non parcheggiare il veicolo su superfici facilmente infiammabili, in quanto le temperature elevate dell'impianto di scarico potrebbero causare la combustione della superficie.
- Chiudere i finestrini.
- Le ventole di raffreddamento del motore potrebbero continuare a funzionare anche a motore spento ⇨ 137.
- Al fine di proteggere il turbocompressore, dopo aver viaggiato a un regime di giri del motore elevato o con elevati carichi sul motore, far girare brevemente il motore a carico ridotto o in folle per circa 30 secondi prima di spegnerlo.

Chiavi, bloccaggi ⇨ 19, inattività del veicolo per un periodo di tempo prolungato ⇨ 136.

Chiavi, portiere e finestrini

Chiavi, serrature	19
Portiere	24
Sicurezza del veicolo	28
Specchietti esterni	31
Specchietti interni	33
Finestrini	33
Tetto	36

Chiavi, serrature

Chiavi

Chiavi di ricambio

Il codice delle chiavi è indicato nel Car Pass o su un'etichetta staccabile.

Per ordinare una chiave di ricambio è necessario fornire il codice della chiave, in quanto è un componente del dispositivo elettronico di bloccaggio motore.

Bloccaggi ⇨ 169.

Car Pass

Il Car Pass contiene dati relativi alla sicurezza del veicolo e deve pertanto essere conservato in un luogo sicuro.

Tali dati del veicolo sono necessari per poter eseguire determinate operazioni di officina.

Telecomando



Serve per azionare:

- Chiusura centralizzata
- Sistema di bloccaggio antifurto
- Impianto di allarme antifurto

In base al modello, il veicolo può utilizzare un telecomando a 2 tasti o a 3 tasti.

Il telecomando ha un raggio d'azione di circa 5 metri. può essere influenzato da agenti esterni. Il funzionamento viene confermato dai segnalatori di emergenza.

Maneggiare il telecomando con cura, proteggerlo dall'umidità e dalle temperature elevate e non azionarlo inutilmente.

Guasto

Se il telecomando non agisce sulla chiusura centralizzata, le cause potrebbero essere le seguenti:

- Superamento del raggio d'azione.
- Batteria scarica.
- Azionamento frequente e ripetuto del telecomando al di fuori del raggio d'azione, che richiede la riprogrammazione da parte di un'officina.
- Interferenza da onde radio di potenza superiore provenienti da altre fonti.

Sbloccaggio ⇨ 20.

Sostituzione della batteria del telecomando

Sostituire la batteria non appena il raggio d'azione del telecomando inizia a ridursi.



Le batterie non devono essere smaltite con i rifiuti domestici, ma presso gli appositi centri di raccolta e riciclaggio.



Per aprire il telecomando, rimuovere la vite e inserire una moneta nell'asola e ruotare.

Sostituire la batteria (del tipo CR2016) prestando attenzione alla posizione di montaggio.

Richiudere il telecomando verificando che sia chiuso correttamente.

Rimettere e serrare la vite.

Chiusura centralizzata

Sblocca e blocca le portiere anteriori, le porte laterali scorrevoli e il vano di carico.

Con il telecomando a 3 tasti, le portiere anteriori e laterali scorrevoli/il vano di carico possono essere sbloccati e bloccati separatamente.

Per motivi di sicurezza, è impossibile bloccare il veicolo se la chiave è inserita.

Sbloccaggio portiere del veicolo

Sbloccaggio portiere con il telecomando a 2 tasti



Premere il tasto : si sbloccano tutte le portiere e il vano di carico.

Sbloccaggio portiere con il telecomando a 3 tasti



A seconda della configurazione del veicolo:

- Premere il tasto : si sbloccano le portiere anteriori.

Premere nuovamente il tasto : si sbloccano anche le porte laterali scorrevoli e il vano di carico.

- Premere il tasto : si sbloccano tutte le portiere e il vano di carico.

Se nessuna portiera viene aperta entro 2 minuti circa dopo aver sbloccato le portiere, le portiere vengono automaticamente ribloccate.

Bloccaggio delle portiere del veicolo

Chiudere tutte le portiere e il vano di carico. Se una portiera non è chiusa correttamente, la chiusura centralizzata non funziona.

Bloccaggio portiere con il telecomando a 2 tasti





Premere il tasto : si bloccano tutte le portiere e il vano di carico.

Bloccaggio portiere con il telecomando a 3 tasti



Premere il tasto : si bloccano tutte le portiere e il vano di carico.

Avviso



Dove presente, il controllo mediante allarme del vano passeggeri  29 viene disattivato premendo e mantenendo premuto il tasto  (conferma mediante segnale acustico).

Se fatto involontariamente, sbloccare nuovamente le portiere e premere brevemente il tasto  per bloccare la chiusura del veicolo.

Vano di carico

Bloccaggio e sbloccaggio del vano di carico con telecomando a 2 tasti





Premere una volta il tasto  o : Il vano di carico è bloccato o sbloccato.

Bloccaggio e sbloccaggio del vano di carico con telecomando a 3 tasti



A seconda della configurazione del veicolo:

- Premere il tasto : si blocca o sblocca il vano di carico.
- Premere il tasto : si bloccano o sbloccano il vano di carico e le portiere laterali scorrevoli.

Interruttore della chiusura centralizzata

Blocca o sblocca le portiere e il vano di carico dall'abitacolo.



Premere l'interruttore  per effettuare il bloccaggio o lo sbloccaggio.

Quando il veicolo è bloccato, si accende il LED integrato nell'interruttore.

Guasto del sistema del telecomando

Sbloccaggio

Sbloccare manualmente la portiera anteriore girando la chiave nella serratura.

Inserire l'accensione e premere l'interruttore della chiusura centralizzata  per aprire tutte le portiere e il vano di carico.

Bloccaggio

Bloccare manualmente la portiera anteriore girando la chiave nella serratura.

Guasto della chiusura centralizzata

Sbloccaggio

Sbloccare manualmente la portiera anteriore girando la chiave nella serratura. Aprire le altre portiere tirando le rispettive maniglie interne.

Bloccaggio

Spingere verso l'interno il pomello di bloccaggio di tutte le portiere ad eccezione della portiera del conducente. Chiudere quindi la portiera del conducente e bloccarla dall'esterno con la chiave.

Bloccaggio automatico

Bloccaggio automatico dopo l'avviamento

Questa funzione di sicurezza può essere configurata per bloccare automaticamente tutte le portiere e il vano di carico non appena il veicolo inizia la marcia.



Attivazione

Con il quadro acceso, premere e mantenere premuto  sull'interruttore della chiusura centralizzata per circa 5 secondi. A conferma dell'attivazione, suonerà un cicalino.

Disattivazione

Ad accensione inserita, tenere premuto  per circa 5 secondi. A conferma della disattivazione, suonerà un cicalino.

Sicure per bambini

Avvertenza

Azionare la sicura per bambini quando i sedili posteriori sono occupati da bambini.



Abbassando la sicura per bambini la portiera non può essere aperta dall'interno. Sollevarla per disattivarla.

Portiere

Porta scorrevole



La porta laterale scorrevole può essere bloccata dall'interno tramite l'apposito interruttore.

Verificare che la porta laterale sia completamente chiusa e bloccata prima di mettersi in marcia.

Apertura



Dopo aver inserito il freno di stazionamento, premere l'interruttore posto nel cruscotto per aprire automaticamente la porta scorrevole elettrica; durante l'operazione, il LED nell'interruttore lampeggia.

Chiusura

Premere nuovamente l'interruttore: durante l'operazione, il LED lampeggerà e un cicalino emetterà una segnalazione acustica.

⚠ Avvertenza

Fare attenzione durante l'azionamento della porta scorrevole. Rischio di lesioni, soprattutto ai bambini.

Controllare bene la porta durante il funzionamento. Assicurarsi che nulla rimanga intrappolato durante il funzionamento e che nessuno si trova nell'area di movimento.

Uscita di emergenza

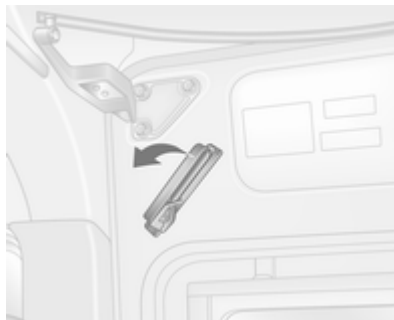

In caso di emergenza sbloccare la maniglia interna.



Utilizzando la maniglia far scorrere manualmente la portiera all'indietro per aprirla.

Manutenzione



E' sotto la responsabilità del proprietario far sostituire la cinghia di trasmissione dopo ogni serie di 15.000 cicli e per questo scopo nel montante inferiore centrale è incorporato un contatore. Chiedere assistenza ad un'officina.

Se la cinghia di trasmissione dovesse deteriorarsi, la portiera può ancora essere aperta e chiusa manualmente.

Gradino laterale elettrico

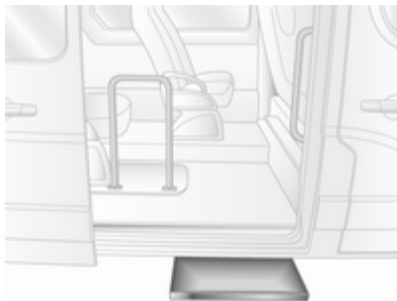

Il gradino laterale elettrico funziona automaticamente quando la porta scorrevole elettrica viene aperta o chiusa.

⚠ Avvertenza

Assicurarsi che ci sia abbastanza spazio per consentire al gradino elettrico di estendersi completamente e di rientrare senza essere bloccato.

Porte posteriori

Tirare la maniglia esterna per aprire la porta posteriore destra.

Per aprire la porta dall'interno, tirare la maniglia interna.



Per aprire la porta posteriore sinistra è necessario sbloccarla tramite la leva.

⚠ Avvertenza

Le luci posteriori possono non essere visibili se le portiere posteriori sono aperte e il veicolo è parcheggiato sul bordo della strada.

Rendere visibile il veicolo ai conducenti degli altri veicoli utilizzando il triangolo di emergenza o altri dispositivi specificati nelle norme di regolazione stradale.

Le porte sono tenute aperte a 90° dai relativi fermaporta.



Per aprire le portiere a 180° o ad una posizione maggiore, sganciare i fermaporta dai fermi presenti sul telaio delle portiere e aprirle come desiderato.



Se aperte a 270°, le portiere vengono mantenute in posizione da magneti sulla carrozzeria.

⚠ Avvertenza

Verificare che le porte siano fissate se completamente aperte.

Le porte aperte potrebbero sbattere in caso di vento!

Durante la chiusura delle portiere, fissare i fermaporta alla rispettiva chiusura sul telaio della portiera.

Chiudere prima la portiera sinistra e poi quella destra.

Bus

Si può impedire l'apertura delle portiere posteriori dall'interno.

Tutte le portiere devono essere ben chiuse e il bloccaggio automatico disattivato ⇨ 23.

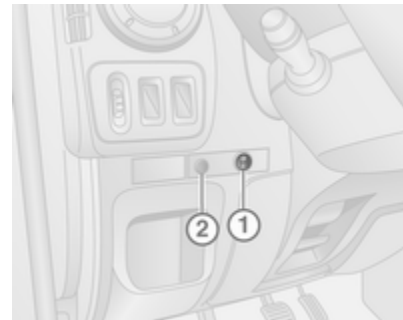

Per bloccare le portiere posteriori, premere **I** sul pulsante **1**: la spia **2** lampeggerà una volta e si odrà un segnale acustico di allarme.



La spia presente sulla portiera posteriore si illuminerà.

Per sbloccare le portiere posteriori, premere **0** sul pulsante **1**: la spia presente sulla portiera posteriore si spegnerà.

Guasto

In caso di guasto nell'impianto, la spia **2** si illuminerà contemporaneamente ad un segnale acustico di allarme. Rivolgersi ad un'officina per eliminare la causa del guasto nel sistema.

Sicurezza del veicolo

Sistema di bloccaggio antifurto

⚠ Avvertenza

Non utilizzare il sistema se vi sono persone all'interno del veicolo, in quanto le portiere non possono essere sbloccate dall'interno.

Il sistema blocca le portiere, e per poter essere attivato è necessario che tutte le portiere siano chiuse.

Avviso

Il sistema di bloccaggio antifurto non può essere attivato quando le quattro frecce o le luci laterali sono accese.

L'attivazione e la disattivazione non sono possibili con l'interruttore della chiusura centralizzata.

Attivazione



Premere il tasto  due volte.

Disattivazione

Sbloccare le portiere con il pulsante  sul telecomando.

Impianto di allarme antifurto

L'impianto di allarme antifurto viene azionato in combinazione con l'impianto di chiusura centralizzata.

Esso controlla:

- Portiere, portellone, cofano
- Abitacolo
- Vano di carico
- Inclinazione del veicolo, per esempio se viene sollevato
- Accensione
- Interruzione dell'alimentazione della sirena di allarme.

Attivazione

Tutte le portiere e il cofano devono essere chiusi.



Premere il tasto  per attivare il sistema antifurto. Le quattro frecce di emergenza lampeggiano due volte per confermare l'attivazione.

Se le quattro frecce di emergenza non lampeggiano all'attivazione, significa che una portiera/il cofano non è chiusa/chiuso correttamente.

Disattivazione

Lo sbloccaggio delle portiere del veicolo o l'accensione del quadro disattivano l'impianto d'allarme antifurto.

Le quattro frecce di emergenza lampeggiano una volta per confermare la disattivazione.

Avviso

Se è scattato l'allarme, sbloccare il veicolo con la chiave non arresterà la sirena. Per arrestare la sirena, accendere il quadro. Le quattro frecce non lampeggeranno alla disattivazione se l'allarme è scattato.

Attivazione senza il controllo dell'abitacolo

Disattivare il controllo dell'abitacolo se sono presenti persone o animali a bordo oppure se è impostato l'avvio temporizzato o telecomandato del riscaldatore ausiliario ⇨ 102.



A seconda della configurazione del veicolo:

- tenere premuto il pulsante  o
- inserire e disinserire due volte l'accensione, rapidamente, quindi chiudere le portiere e attivare l'impianto di allarme antifurto.

La conferma sarà data da una segnalazione acustica.

Lo stato permarrà fino allo sblocco delle portiere.

Attivazione senza controllo dell'inclinazione del veicolo

Inoltre, disabilitare il controllo dell'inclinazione del veicolo a causa dei segnali ad ultrasuoni ad alto volume oppure dei movimenti che fanno scattare l'allarme, ad esempio, il trasporto su traghetto o treno:

Inserire e disinserire tre volte l'accensione in successione rapida, quindi chiudere le portiere e attivare l'impianto di allarme antifurto.

La conferma sarà data da una segnalazione acustica.

Lo stato permarrà fino allo sblocco delle portiere.

Allarme

Una volta scattato, l'allarme viene emesso da un avvisatore acustico separato alimentato a batteria, e contemporaneamente lampeggiano le

luci di emergenza. Il numero e la durata dell'allarme è stabilito dalla legge.

Se la batteria del veicolo è scollegata o la sua alimentazione di corrente interrotta, scatterà la sirena dell'allarme. Prima disattivare l'impianto di allarme antifurto se la batteria del veicolo deve essere scollegata.

Per silenziare la sirena dell'allarme (se scattato) e pertanto disattivare l'impianto d'allarme antifurto, ricollegare la batteria del veicolo e sbloccare le portiere del veicolo con il tasto  del telecomando (o accendere il quadro):

Dispositivo elettronico di bloccaggio motore

Il sistema fa parte dell'interruttore di accensione e controlla se il veicolo può essere avviato con la chiave in uso.

Il dispositivo elettronico di bloccaggio motore si attiva automaticamente dopo aver estratto la chiave dall'interuttore di accensione o persino se la chiave è inserita a motore spento.

Se il motore non si avvia, disinserire l'accensione, estrarre la chiave, attendere 2 secondi circa e ripetere la procedura di avviamento. Se il motore ancora non si avvia, provare ad avviarlo con la chiave di riserva e rivolgersi ad un'officina.

Avviso

Il dispositivo elettronico di bloccaggio motore non blocca le portiere. Ricordare pertanto di completare il bloccaggio e di attivare l'impianto di allarme antifurto prima di lasciare la vettura ⇨ 20, ⇨ 29.

Specchietti esterni

Forma convessa

Lo specchietto retrovisore esterno convesso riduce gli angoli ciechi. La forma dello specchietto fa apparire gli oggetti più piccoli, cosa che può compromettere la capacità di valutare le distanze.

Regolazione manuale

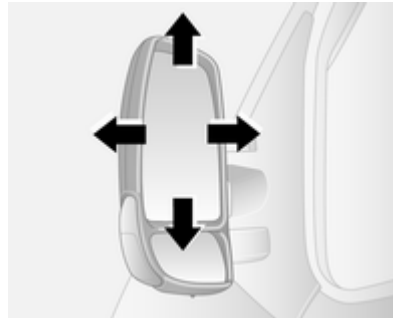

Regolare gli specchietti secondo necessità.

Gli specchietti inferiori non sono regolabili.

Regolazione elettrica



Selezionare lo specchietto esterno interessato spostando il comando a sinistra o destra, quindi orientare lo specchietto girando il comando.

Nessuno specchietto è selezionato quando il comando si trova in posizione centrale.

Gli specchietti inferiori non sono regolabili.

Ripiegamento



Per la sicurezza dei pedoni, gli specchietti retrovisori esterni fuoriescono dalla normale posizione di montaggio se vengono colpiti con forza sufficiente. Per riposizionare lo specchietto è sufficiente esercitare una leggera pressione sul corpo dello stesso.

Specchietti termici

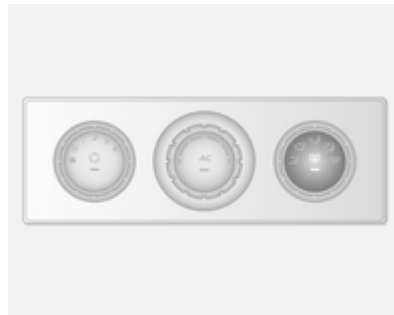

Inserimento con il pulsante .



Il riscaldamento funziona con il motore acceso. Si disinserisce automaticamente dopo un breve periodo.

Sistema di climatizzazione ⇨ 96.

Sistema di climatizzazione elettronico ⇨ 98.

Specchietti interni

Antiabbagliamento manuale

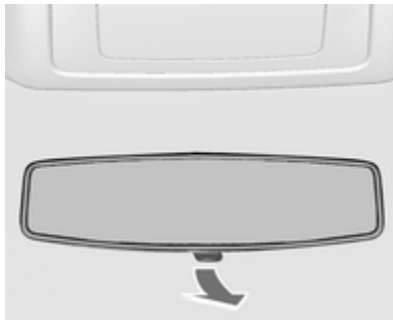

Per ridurre l'abbagliamento, agire sulla leva nella parte inferiore del corpo dello specchietto.

Finestrini

Finestrini ad azionamento manuale

I finestrini delle portiere possono essere aperti o chiusi con le apposite manovelle.

Alzacristalli elettrici

⚠ Avvertenza

Prestare attenzione durante il funzionamento degli alzacristalli elettrici: comporta infatti il rischio di lesioni, soprattutto per i bambini.

Durante la chiusura dei finestrini, controllare che nulla rimanga incastrato tra di essi durante il loro movimento.

Inserire l'accensione per azionare gli alzacristalli elettrici.



Azionare l'interruttore del finestrino desiderato, premendolo per abbassare il finestrino o tirandolo per sollevarlo.

Per i veicoli dotati di funzione automatica per il lato conducente: tirare o premere nuovamente l'interruttore per arrestare il movimento del finestrino durante l'apertura.

In caso di problemi di chiusura dovuti alla presenza di ghiaccio o problemi analoghi, azionare più volte l'interruttore per chiudere il finestrino a intervalli.

Finestrini posteriori

Finestrini laterali scorrevoli



Premere il fermo e aprire il finestrino. Assicurarsi che il fermo si blocchi quando si chiude.

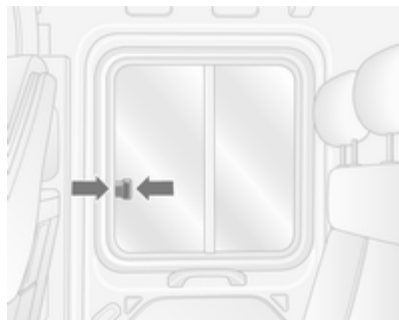

Premere il fermo e aprire il finestrino. Assicurarsi che il fermo si blocchi quando si chiude.

Apertura finestrini laterali

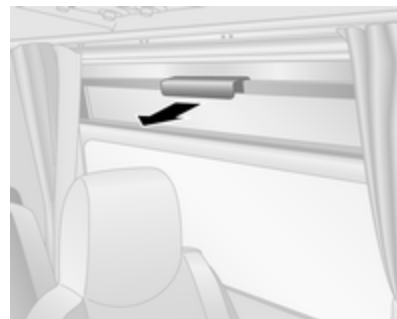

Tirare la maniglia per aprire il finestrino.

Uscita di emergenza



Per uscire dal veicolo in caso di emergenza, utilizzare il martello 1 per colpire il vetro 2.

Lunotto termico

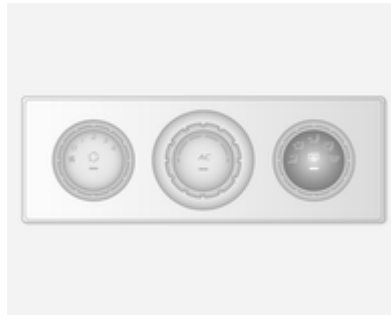

Inserimento con il pulsante .



Il riscaldamento funziona con il motore acceso. Si disinserisce automaticamente dopo un breve periodo.

Sistema di climatizzazione ⇨ 96.

Sistema di climatizzazione elettronico ⇨ 98.

Alette parasole

Le alette parasole possono essere abbassate o spostate di lato per proteggersi dall'abbagliamento.

Qualora le alette parasole siano provviste di specchietti di cortesia integrati, durante la guida è consigliabile chiudere i coprispecchietti.

Le alette parasole presentano un portadocumenti per i biglietti di parcheggio, ecc.

Tetto

Tetto panoramico

Uscita di emergenza



In caso di emergenza, è possibile rompere il vetro. Utilizzare il martello per rompere il pannello di vetro ⇨ 34.

Sedili, sistemi di sicurezza

Poggiatesta	37
Sedili anteriori	38
Sedili posteriori	43
Cinture di sicurezza	45
Sistema airbag	48
Sistemi di sicurezza per bambini .	51

Poggiatesta

Posizione

⚠ Avvertenza

I poggiatesta devono essere sempre posizionati in maniera corretta.

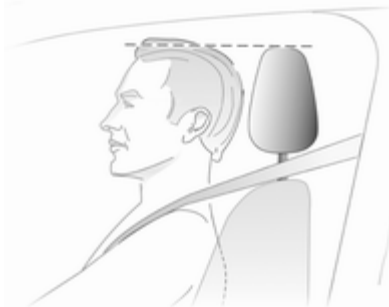

Il bordo superiore del poggiatesta dovrebbe trovarsi all'altezza della parte superiore della testa. Se questo non è possibile, nel caso di persone molto alte, regolare il poggiatesta alla posi-

zione più alta e per persone di bassa statura utilizzare la posizione più bassa possibile.

Regolazione altezza

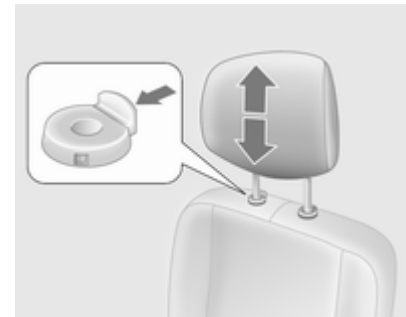

Tirare il meccanismo di sblocco verso l'alto per sollevare oppure premerlo per abbassare il poggiatesta. Verificare che il poggiatesta si blocchi.

Avviso

Al poggiatesta del passeggero anteriore è possibile applicare eventuali accessori omologati, ma solo a condizione che il relativo sedile non venga utilizzato.

Smontaggio

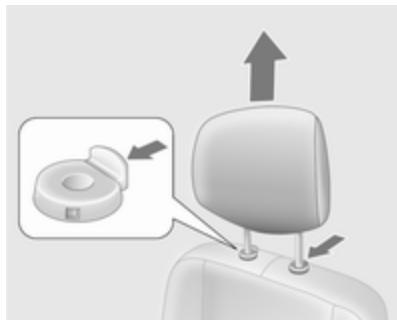

Premere entrambi i fermi e tirare il poggiatesta verso l'alto per rimuoverlo.

Riporre i poggiatesta nel vano di carico assicurandosi che non costituiscano un pericolo. Non utilizzare il veicolo senza poggiatesta se il sedile interessato è occupato.

Sedili anteriori

Posizione dei sedili

⚠ Avvertenza

I sedili devono essere sempre regolati correttamente.



- Sedersi poggiando il più indietro possibile contro lo schienale. Regolare la distanza tra il sedile e i pedali in modo che le gambe rimangano leggermente piegate mentre

si premono i pedali. Portare il sedile del passeggero anteriore nella posizione più arretrata possibile.

- Sedersi poggiando il più indietro possibile contro lo schienale. Regolare l'inclinazione dello schienale in modo che sia possibile tenere le mani sul volante con le braccia leggermente piegate. Mantenere le spalle a contatto con lo schienale durante le manovre di sterzata. Non inclinare lo schienale eccessivamente all'indietro. Si consiglia un'inclinazione massima di circa 25°.
- Regolare il volante ⇨ 69.
- Regolare l'altezza del sedile ad un livello sufficiente da consentire di avere una buona visuale su tutti i lati del veicolo e su tutti gli strumenti e display. Tra la testa e il telaio del tetto dovrebbe rimanere uno spazio libero pari almeno a un palmo di mano. Le gambe dovrebbero poggiare leggermente sul sedile senza esercitarvi eccessiva pressione.
- Regolare il poggiatesta ⇨ 37.

- Regolare l'altezza della cintura di sicurezza ⇨ 47.
- Regolare il supporto lombare in modo che sostenga naturalmente la colonna vertebrale ⇨ 39.

Regolazione dei sedili

⚠ Pericolo

Non sedersi a una distanza dal volante inferiore a 25 cm per consentire un eventuale funzionamento dell'airbag in condizioni di sicurezza.

⚠ Avvertenza

Non effettuare mai la regolazione del sedile durante la guida, poiché potrebbe spostarsi in maniera incontrollata.

Posizionamento dei sedili



Tirare la maniglia, spostare il sedile, rilasciare la maniglia.

Posizionamento del sedile con molleggio



Tirare la maniglia, spostare il sedile, rilasciare la maniglia.

Schienali dei sedili

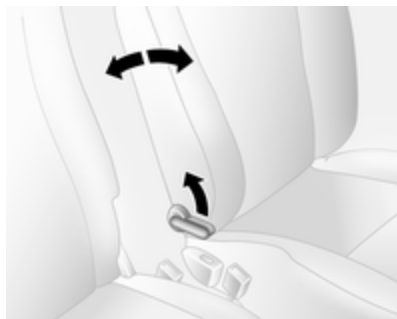

Tirare la leva, regolare l'inclinazione e rilasciare la leva. Far scattare in sede il sedile.

Schienale del sedile con molleggio



Tirare la leva, regolare l'inclinazione e rilasciare la leva. Far scattare in sede il sedile.

Altezza del sedile



Azionamento della leva

verso l'alto = Sollevamento del sedile
verso il basso = Abbassamento del sedile

Altezza del sedile con molleggio

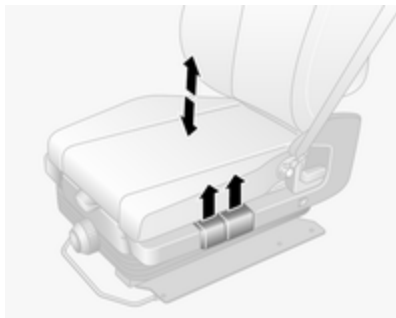

Tirare verso l'alto la leva anteriore per regolare l'altezza della parte anteriore del sedile.

Tirare verso l'alto la leva posteriore per regolare l'altezza della parte posteriore del sedile.

Supporto lombare



Regolare il supporto lombare secondo necessità.

Aumento e decremento del supporto: ruotare la manopola senza appoggiarsi sullo schienale.

Supporto lombare del sedile con molleggio



Regolare il supporto lombare secondo necessità.

Azionare ripetutamente la leva (posta sulla parte posteriore dell'unità) per aumentare la compattezza.

Premere il pulsante di rilascio (posto sulla parte anteriore dell'unità) per ridurre la compattezza.

Sensibilità del sedile con molleggio



Ruotare la manopola per regolare il grado di sensibilità del sedile con molleggio.

Rotazione a destra = maggiore rigidità

Rotazione a sinistra = minore rigidità



Bracciolo

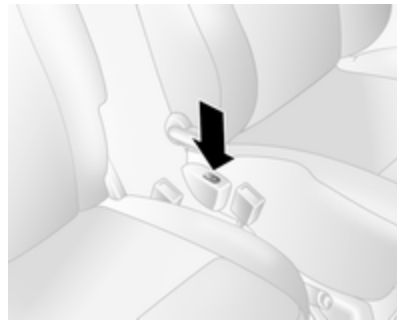

Se necessario, il bracciolo può essere rialzato.

Riscaldamento



Premere il pulsante  del relativo sedile. Per spegnere il riscaldamento, premere nuovamente il pulsante .

Il riscaldamento dei sedili è comandato da un termostato e si disinserisce automaticamente al raggiungimento di una temperatura sufficiente.

La spia del pulsante è accesa quando il riscaldamento è inserito, non solo quando è attivo.

Un uso prolungato del riscaldamento al livello massimo non è consigliabile in presenza di persone dalla pelle sensibile.

Il riscaldamento dei sedili funziona a motore acceso.

Sedili posteriori

Accesso ai sedili posteriori

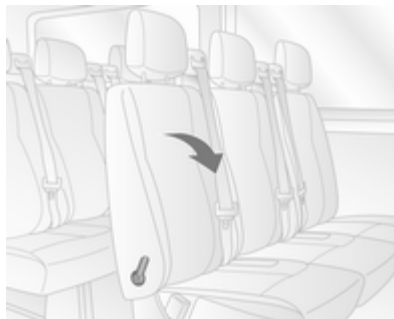

Per agevolare l'accesso ai sedili posteriori, tirare la leva di sbloccaggio e piegare lo schienale in avanti.

⚠ Avvertenza

Verificare che lo schienale ritorni in posizione corretta e le fibbie delle cinture di sicurezza si aggancino saldamente.

Come allacciare la cintura di sicurezza ➔ 47.

Sedili posteriori smontabili

Smontaggio

In alcuni varianti, la superficie del vano di carico può essere aumentata smontando i sedili posteriori.

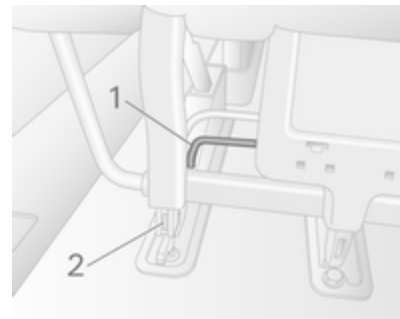

- Sollevare la leva **1** su entrambi i lati del sedile. I perni **2** sporgono visibilmente per indicare che il sedile è sbloccato.

- Spostare il sedile all'indietro per sbloccarlo dai punti di ancoraggio al pavimento.
- Sollevare il sedile per rimuoverlo.

⚠ Avvertenza

I sedili smontabili sono pesanti!
Non rimuoverli da soli.

Installazione

Attenzione

I sedili posteriori non sono intercambiabili e devono essere rimontati nella loro posizione originale.

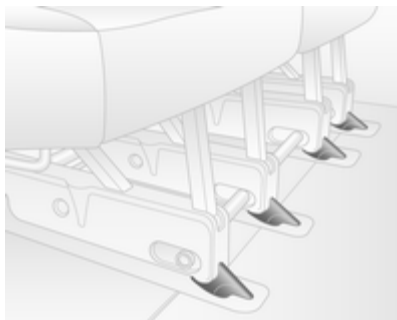

Posizionare le guide del sedile subito dietro i punti anteriori di ancoraggio al pavimento e farlo scorrere in avanti fino a che si blocca.

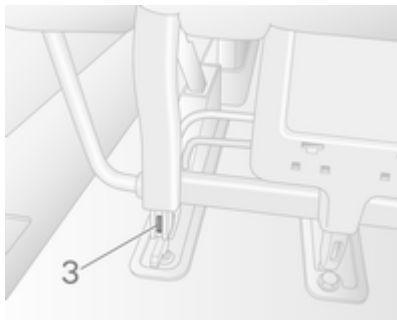

Il sedile si blocca automaticamente e i perni **3** non sono più visibili ad indicare l'avvenuto bloccaggio.

Attenzione

Durante il montaggio dei sedili posteriori, controllare che essi siano in posizione corretta sui punti di ancoraggio al pavimento e che i fermi di fissaggio siano totalmente innestati.

Bus

Smontaggio

Usando l'attrezzo del kit situato nel cassetto portaoggetti, ruotare le leve per sbloccare il sedile.

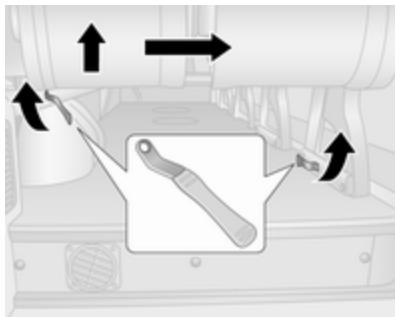

1. Sbloccare il dispositivo di fissaggio esterno.
2. Sbloccare il dispositivo di fissaggio interno.
3. Sollevare il sedile dal lato esterno e sposterlo verso il centro del veicolo.

⚠ Avvertenza

I sedili smontabili sono pesanti!
Non rimuoverli da soli.

Installazione

1. Posizionare il sedile sopra i punti di ancoraggio.
2. Abbassare il sedile fino all'innesco.
3. Accertarsi che il sedile sia bloccato saldamente in posizione.

Cinture di sicurezza



Le cinture di sicurezza si bloccano durante le brusche accelerazioni e decelerazioni del veicolo per mantenere gli occupanti dell'auto in posizione corretta. In questo modo il rischio di lesioni si riduce notevolmente.

⚠ Avvertenza

Allacciare sempre le cinture di sicurezza prima di partire.

In caso di incidente, le persone che non indossano la cintura di sicurezza mettono in pericolo sia gli altri passeggeri che loro stesse.

Le cinture di sicurezza sono previste per essere usate soltanto da una persona alla volta. Sistema di sicurezza per bambini ⇨ 51.

Controllare periodicamente il corretto funzionamento di tutti i componenti del sistema delle cinture di sicurezza e verificare che non presentino danni.

Far sostituire gli eventuali componenti danneggiati. Dopo un incidente, rivolgersi a un'officina per la sostituzione delle cinture di sicurezza e dei relativi pretensionatori che si siano attivati durante la collisione.

Avviso

Accertare che le cinture di sicurezza non vengano danneggiate da scarpe od oggetti affilati e che non si inca-

strino da qualche parte. Evitare eccesso di sporco all'interno degli avvolgitori delle cinture.

Segnalazione cintura di sicurezza non allacciata 🚫 ⇨ 79.

Limitatori di tensione delle cinture di sicurezza

Nei sedili anteriori, la pressione esercitata sul corpo degli occupanti viene ridotta grazie al rilascio graduale delle cinture in seguito a un impatto.

Pretensionatori delle cinture di sicurezza

In caso di impatto frontale o tamponamento di una certa entità, le cinture di sicurezza anteriori vengono tese.

⚠ Avvertenza

Un uso scorretto dei dispositivi (ad esempio allacciatura o rimozione delle cinture di sicurezza) possono far scattare i pretensionatori.

L'attivazione dei pretensionatori delle cinture di sicurezza viene segnalata dall'accensione continua della spia 🚨 ⇨ 79.

Una volta attivati, i pretensionatori devono essere fatti sostituire da un'officina. I pretensionatori si possono attivare una sola volta.

Avviso

Non appendere o installare accessori o altri oggetti che possano interferire con il funzionamento dei pretensionatori delle cinture di sicurezza. Non apportare modifiche ai componenti del sistema dei pretensionatori, in quanto ciò invalida l'omologazione del veicolo.

Cintura di sicurezza a tre punti di ancoraggio

Come allacciare la cintura di sicurezza



Estrarre la cintura dal riavvolgitore, farla passare sul corpo, accertando che non sia attorcigliata, e inserire la linguetta di chiusura nella fibbia bloccandola in posizione. A intervalli regolari durante la marcia, tendere la fascia addominale agendo sulla fascia toracica.



Indumenti larghi o voluminosi impediscono alla cintura di aderire correttamente al corpo. Non collocare oggetti quali borse o telefoni cellulari tra la cintura e il proprio corpo.

⚠ Avvertenza

La cintura non deve poggiare su oggetti duri o fragili contenuti nelle tasche degli indumenti.

Regolazione altezza

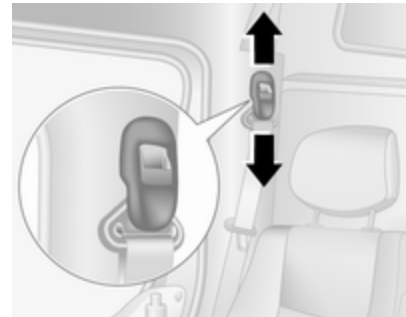

1. Estrarre leggermente la cintura.
2. Premere il pulsante.
3. Regolare l'altezza e bloccare in posizione.

Regolare l'altezza della cintura in modo che questa poggi sulla spalla, e non sul collo o sul braccio.

Non effettuare la regolazione durante la guida.

Rimozione



30054

Per sganciare la cintura, premere il pulsante rosso sulla fibbia della cintura.

Uso della cintura di sicurezza in gravidanza



⚠ Avvertenza

La fascia addominale deve aderire al bacino nel punto più basso possibile, in modo da non esercitare pressione sull'addome.

Sistema airbag

Il sistema di airbag comprende vari sistemi individuali, a seconda della configurazione dell'equipaggiamento.

Attivandosi, gli airbag si gonfiano in pochi millesimi di secondo, e si sgonfiano tanto rapidamente che spesso la loro presenza non viene neppure notata durante un incidente.

⚠ Avvertenza

Operazioni non conformi possono provocare l'attivazione esplosiva degli airbag, con conseguente rischio di lesioni personali.

Avviso

I sistemi airbag e l'elettronica di comando del pretensionatore si trovano nella zona della consolle centrale. Non collocare oggetti magnetici in tale zona.

Non fissare oggetti sulle coperture dell'airbag né coprirle con altri materiali.

Gli airbag sono concepiti per entrare in funzione una sola volta. Per la sostituzione degli airbag che si sono attivati, rivolgersi ad un'officina. Inoltre, potrebbe essere necessario fare sostituire il volante, il cruscotto, parti della pannellatura, le guarnizioni delle portiere, le maniglie e i sedili.

Non apportare modifiche ai componenti del sistema airbag, in quanto ciò invalida l'omologazione del veicolo.

Quando gli airbag si gonfiano, la fuoriuscita di gas caldi può causare ustioni.

Spia  dei sistemi airbag ⇨ 79.

Sistema airbag frontale

Il sistema airbag anteriore è composto da un airbag nel volante e un airbag nel quadro strumenti sul lato passeggero anteriore. La presenza degli airbag viene segnalata dalla scritta **AIR BAG**.



Sul lato del quadro strumenti è presente anche un'etichetta di avvertenza, visibile quando la portiera del passeggero anteriore è aperta.

Il sistema airbag frontale viene attivato in caso di incidente di una certa gravità. L'accensione deve essere attivata.

Gonfiandosi, gli airbag attutiscono l'impatto e quindi riducono notevolmente il rischio di lesioni alla parte superiore del corpo e alla testa, per gli occupanti dei sedili anteriori.

Avvertenza

Il sistema airbag anteriore fornisce una protezione ottimale solo se il sedile è in posizione corretta ⇨ 38.

Mantenere libera da qualsiasi ingombro la zona di gonfiaggio degli airbag.

Indossare e allacciare correttamente la cintura di sicurezza, in quanto solo così l'airbag è in grado di fornire un'adeguata protezione.

Sistema airbag laterale

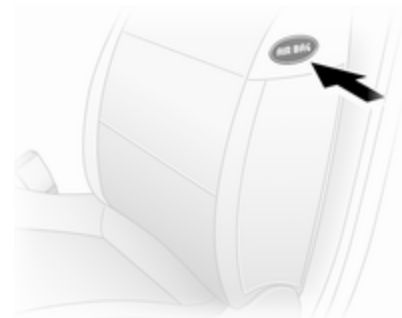

Il sistema airbag laterale è composto da un airbag nello schienale di ciascun sedile anteriore. La loro presenza viene segnalata dalla scritta **AIRBAG**.

Il sistema airbag laterale viene attivato in caso di incidente di una certa gravità. L'accensione deve essere attivata.

Gonfiandosi, gli airbag attutiscono l'impatto e quindi il rischio di lesioni alla parte superiore del corpo e alla zona pelvica, in caso di collisione laterale.

⚠ Avvertenza

Mantenere libera da qualsiasi ingombro la zona di gonfiaggio degli airbag.

Avviso

Utilizzare esclusivamente coprisedili omologati per il veicolo in questione. Prestare attenzione a non coprire gli airbag.

Disattivazione degli airbag

Se su uno dei sedili dei passeggeri deve essere montato un sistema di sicurezza per bambini, è necessario disattivare i sistemi airbag frontali e laterali del sedile del passeggero anteriore. I pretensionatori delle cinture di sicurezza e tutti i sistemi airbag del conducente rimarranno attivi.



Per disattivare il sistema airbag del passeggero anteriore è necessario intervenire sull'interruttore ubicato sul lato del cruscotto.



Con la portiera anteriore aperta, premere l'interruttore e ruotarlo in senso antiorario in posizione **OFF**.

Gli airbag lato passeggero sono disattivati e non si gonfieranno in caso di urto. La spia  si accende in modalità fissa di fianco al visualizzatore informativo o sul quadro strumenti mentre sul Driver Information Center appare il messaggio corrispondente.



È possibile montare un sistema di sicurezza per bambini in conformità con la tabella sulle posizioni di montaggio  53. Gli adulti non devono occupare il sedile del passeggero anteriore.

⚠ Pericolo

C'è il rischio di infortunio mortale per un bambino che sia seduto in un sistema di sicurezza per bambini sul sedile anteriore, quando viene attivato l'airbag.

C'è il rischio di infortunio mortale per un adulto che sia seduto sul sedile anteriore, quando l'airbag è disattivato.

Se la spia  non è accesa, gli airbag del passeggero anteriore si gonfieranno in caso di incidente.

Se le spie  e  sono accese contemporaneamente, significa che il sistema è difettoso. Rivolgersi ad un'officina.

Modificare lo stato solo dopo aver arrestato il veicolo e disinserito l'accensione. Lo stato permane fino alla successiva modifica.

Spia per la disattivazione degli airbag  79.

Sistemi di sicurezza per bambini

Consigliamo il sistema di sicurezza Opel per bambini, che è stato predisposto appositamente per il veicolo.

Se si utilizza un sistema di sicurezza per bambini, attenersi sempre alle seguenti istruzioni d'uso e installazione e alle istruzioni del costruttore del sistema di sicurezza per bambini.

Rispettare sempre le normative locali e nazionali. In alcuni Paesi l'uso dei sistemi di sicurezza per bambini non è consentito su certi sedili.

⚠ Avvertenza

Se si usa un sistema di sicurezza per bambini sul sedile del passeggero anteriore, i sistemi airbag del sedile devono essere disattivati. In caso contrario, il bambino si troverebbe in serio pericolo, anche di vita, se gli airbag dovessero attivarsi.

Questo vale soprattutto per sistemi di sicurezza per bambini montati sul sedile del passeggero anteriore in senso inverso a quello di marcia.

Disattivazione dell'airbag  50.

Scelta del sistema più idoneo

I sedili posteriori rappresentano la posizione migliore per fissare un sistema di sicurezza per bambini.

I bambini devono essere trasportati in auto il più a lungo possibile posizionati in senso inverso a quello di marcia. In tal modo la spina dorsale del bambino, che è ancora molto debole, viene sottoposta a una sollecitazione minore in caso di urto.

Sono idonei i sistemi di sicurezza conformi a ECE 44-03 o ECE 44-04. Verificare le leggi e normative locali riguardo all'utilizzo obbligatorio di sistemi di sicurezza per bambini.

Assicurarsi che il sistema di sicurezza per bambini da montare sia compatibile con il tipo di veicolo.

Assicurarsi che la posizione di montaggio del sistema di sicurezza per bambini all'interno del veicolo sia corretta.

Consentire ai bambini di salire e scendere dal veicolo solo dal lato opposto a quello di scorrimento del traffico.

Se il sistema di sicurezza per bambini non viene utilizzato, assicurare il seggiolino con una cintura di sicurezza oppure rimuoverlo dal veicolo.

Avviso

Non applicare adesivi sui sistemi di sicurezza per bambini e non coprirli con altri materiali.

I sistemi di sicurezza per bambini che abbiano subito sollecitazioni, in caso di incidente devono essere sostituiti.

Posizioni di montaggio dei sistemi di sicurezza per bambini

Opzioni consentite per il montaggio di un sistema di sicurezza per bambini

Sedili anteriori - Tutte le varianti

Fascia di peso e di età	Sedile singolo - lato passeggero anteriore ¹⁾		Sedile a panca - lato passeggero anteriore			
	senza airbag	con airbag	senza airbag		con airbag	
			centrale	esterno	centrale	esterno
Gruppo 0: fino a 10 kg o circa 10 mesi	U	U ²⁾	U	U	U ²⁾	U ²⁾
Gruppo 0+: fino a 13 kg o circa 2 anni						
Gruppo I: da 9 a 18 kg o circa da 8 mesi a 4 anni	U	U ²⁾	U	U	U ²⁾	U ²⁾
Gruppo II: da 15 a 25 kg o circa da 3 a 7 anni	U	U ²⁾	U	U	U ²⁾	U ²⁾
Gruppo III: da 22 a 36 kg o circa da 6 a 12 anni						

1) Se regolabile, verificare che il sedile si trovi nella posizione più arretrata possibile. Controllare che la cintura di sicurezza del veicolo sia quanto più possibile diritta tra la spalla e il punto superiore di ancoraggio.

2) Quando un sistema di sicurezza per bambini viene montato in questa posizione, il sistema airbag del passeggero anteriore deve essere disattivato.

Telaio doppia cabina - Sedili posteriori

Fascia di peso e di età

Seconda fila di sedili

Esterno

Centro

Gruppo 0: fino a 10 kg

o circa 10 mesi

U

X

Gruppo 0+: fino a 13 kg

o circa 2 anni

Gruppo I: da 9 a 18 kg

o circa da 8 mesi a 4 anni

U

X

Gruppo II: da 15 a 25 kg

o circa da 3 a 7 anni

U

X

Gruppo III: da 22 a 36 kg

o circa da 6 a 12 anni

Combi - sedili posteriori

Fascia di peso e di età	Seconda fila di sedili			Terza fila di sedili
	Lato conducente sedile esterno	Sedile centrale	Lato passeggero sedile esterno	
Gruppo 0: fino a 10 kg o circa 10 mesi	U ³⁾ , +	X	X	X
Gruppo 0+: fino a 13 kg o circa 2 anni				
Gruppo I: da 9 a 18 kg o circa da 8 mesi a 4 anni	U ⁴⁾ , +	UF ⁴⁾ , +	UF ⁴⁾	X
Gruppo II: da 15 a 25 kg o circa da 3 a 7 anni	U ⁴⁾	UF ⁴⁾	UF ⁴⁾	X
Gruppo III: da 22 a 36 kg o circa da 6 a 12 anni				

3) Per montare un seggiolino per bambini rivolto in senso contrario a quello di marcia, portare il sedile anteriore più avanti possibile e poi riportarlo indietro seguendo le istruzioni del seggiolino per bambini.

4) Seggiolino per bambini rivolto in avanti; posizionare lo schienale del seggiolino a contatto con lo schienale del sedile del veicolo. Regolare l'altezza del poggiatesta o rimuoverlo se necessario; non spingere il sedile di fronte al bambino oltre metà corsa sulle guide e non reclinare lo schienale oltre i 25°.

Bus - Sedili posteriori

Fascia di peso e di età

Sedili posteriori

Gruppo 0: fino a 10 kg

o circa 10 mesi

X

Gruppo 0+: fino a 13 kg

o circa 2 anni

Gruppo I: da 9 a 18 kg

o circa da 8 mesi a 4 anni

X

Gruppo II: da 15 a 25 kg

o circa da 3 a 7 anni

X

Gruppo III: da 22 a 36 kg

o circa da 6 a 12 anni

U = Adatto a sistemi di sicurezza universali approvati per questa classe di età e peso, in abbinamento alla cintura di sicurezza a tre punti di ancoraggio.

UF = Adatto a sistemi di sicurezza universali rivolti nel senso di marcia approvati per questa classe di età e peso, in abbinamento alla cintura di sicurezza a tre punti di ancoraggio.

⊕ = Idoneo per sistema di ritenuta per bambini ISOFIX senza staffe di supporto e punti di ancoraggio, laddove presente. Se si monta un sistema di sicurezza ISOFIX per bambini, utilizzare esclusivamente sistemi approvati per il veicolo. Consultare "Opzioni consentite per il montaggio di un sistema di ritenuta per bambini ISOFIX".

X = Posizione non adatta ai bambini di questa classe di età e peso.

Opzioni consentite per il montaggio di sistema di sicurezza per bambini ISOFIX

Combi

Fascia di peso	Fascia di statura	Fissaggio	Sedili anteriori	Seconda fila di sedili			Terza fila di sedili
				Lato conducente sedile esterno	Sedile centrale	Lato passeggero sedile esterno	
Gruppo 0: fino a 10 kg	E	ISO/R1	X	IL	X	X	X
Gruppo 0+: fino a 13 kg	E	ISO/R1	X	IL	X	X	X
	D	ISO/R2	X	IL	X	X	X
	C	ISO/R3	X	IL	X	X	X
Gruppo I: da 9 a 18 kg	D	ISO/R2	X	IL	X	X	X
	C	ISO/R3	X	IL	X	X	X
	B	ISO/F2	X	IL, IUF	IL, IUF	X	X
	B1	ISO/F2X	X	IL, IUF	IL, IUF	X	X
	A	ISO/F3	X	IL, IUF	IL, IUF	X	X

IL = Adatto per sistemi di sicurezza speciali ISOFIX delle categorie "Specifica del veicolo", "Limitata" o "Semi-universale". Il sistema di sicurezza ISOFIX deve essere omologato per il tipo specifico di veicolo.

IUF = Adatto per sistemi di sicurezza per bambini ISOFIX montati nel senso di marcia, della categoria Universale, approvati per l'uso in questa fascia di peso.

X = Nessun sistema di sicurezza ISOFIX per bambini approvato per questa fascia di peso.

Fascia di statura e seggiolino ISOFIX

- A - ISO/F3 = Sistema di sicurezza rivolto nel senso di marcia per bambini di statura massima nella fascia di peso da 9 a 18 kg.
- B - ISO/F2 = Sistema di sicurezza rivolto nel senso di marcia per bambini più piccoli nella fascia di peso da 9 a 18 kg.
- B1 - ISO/F2X = Sistema di sicurezza rivolto nel senso di marcia per bambini più piccoli nella fascia di peso da 9 a 18 kg.
- C - ISO/R3 = Sistema di sicurezza rivolto nel senso opposto a quello di marcia per bambini di statura massima nella fascia di peso fino a 13 kg.
- D - ISO/R2 = Sistema di sicurezza rivolto nel senso opposto a quello di marcia per bambini più piccoli nella fascia di peso fino a 13 kg.
- E - ISO/R1 = Sistema di sicurezza rivolto nel senso opposto a quello di marcia per bambini piccoli nella fascia di peso fino a 13 kg.

Sistemi di sicurezza ISOFIX per bambini

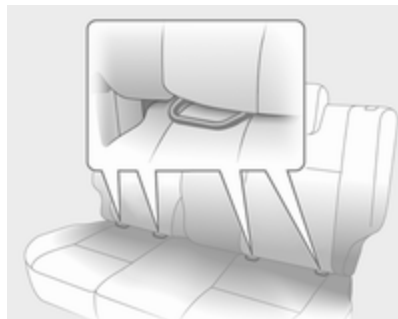

Fissare i sistemi di sicurezza per bambini ISOFIX omologati per il veicolo in questione ISOFIX alle staffe di montaggio.

Se si usano le staffe ISOFIX per il montaggio del seggiolino, è possibile usare i sistemi di sicurezza ISOFIX universali omologati per bambini.

Le posizioni di montaggio possibili per i sistemi di sicurezza ISOFIX per bambini sono indicate nelle tabelle con **+**, IL e IUF.

Sistemi di sicurezza Top Tether per bambini

I sistemi di sicurezza Top Tether per bambini si trovano dietro al sedile.

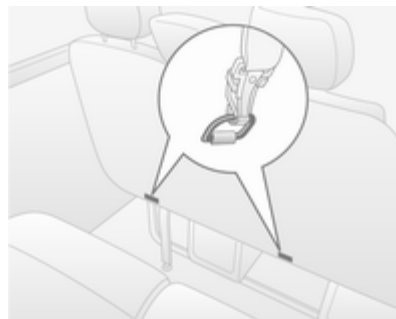

Oltre agli attacchi ISOFIX, fissare la cinghia Top Tether agli occhielli di ancoraggio Top Tether. La cinghia di aggancio deve passare tra le due aste di guida del poggiatesta.

Le posizioni della categoria universale dei sistemi di sicurezza per bambini ISOFIX sono contrassegnate in tabella dalla sigla IUF.

Oggetti e bagagli

Vani portaoggetti	60
Vano di carico	63
Sistema portapacchi	67
Informazioni sul carico	67

Vani portaoggetti

⚠Avvertenza

Non riporre oggetti pesanti o appuntiti nei vani portaoggetti. In caso di frenate brusche, cambi improvvisi di direzione o incidente, il coperchio dei vani portaoggetti potrebbe aprirsi e gli oggetti, scagliati nell'abitacolo, potrebbero ferire gli occupanti del veicolo.

Vani portaoggetti del cruscotto



Il cruscotto dispone di vani portaoggetti, tasche e ripiani.

La parte superiore del cruscotto alloggia un portacellulare e/o un portamonete con fermaglio portabiglietti.

Il cassetto centrale è dotato di coperchio.

Portadocumenti



Estrarre il portadocumenti dal cruscotto tirando la base verso di sé e ruotandolo verso il basso.

Per riporre il portadocumenti, sollevare la base posizionandolo orizzontalmente e inserirlo completamente all'interno.

Cassetto portaoggetti



Il vano portaoggetti va tenuto chiuso durante la marcia.

Raffreddamento del cassetto portaoggetti ⇨ 107.

Portabibite

I portabibite sono ubicati ad entrambe le estremità del cruscotto e centralmente nella parte inferiore del cruscotto stesso.

I portabibite possono essere usati anche per riporre il posacenere portatile ⇨ 73.

Cassetto anteriore

Sulla paratia dell'abitacolo sono ubicati tre ganci porta-abiti.

Le tasche delle portiere anteriori sono dotate di portabibite.

Schienale ribaltabile del sedile del passeggero

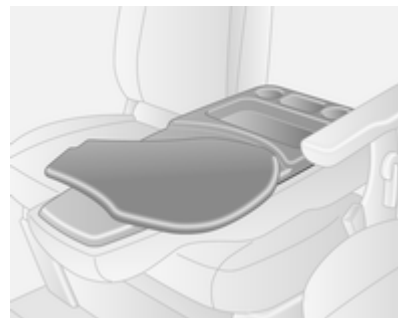

Se completamente ribaltato, lo schienale del sedile del passeggero è dotato di vani portaoggetti e portabibite.

Il piano orientabile, che può essere utilizzato per scrivere o consultare documenti, deve essere riportato in posizione iniziale prima di sollevare lo schienale.

Vano portaocchiali

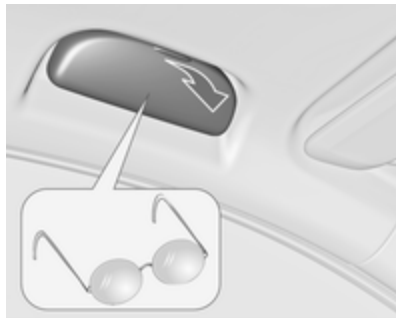

Aprire il coperchio del portaocchiali verso il basso.

Non utilizzare il portaocchiali per riporre oggetti pesanti.

Console superiore



I vani possono contenere oggetti di peso totale non superiore a 5 kg.

Vano portaoggetti sotto al sedile



Per accedere al vano portaoggetti sotto al sedile è necessario spostare in avanti il cuscino del sedile del passeggero tirandolo per i due anelli.

Vano portaoggetti superiore



Il vano può contenere oggetti di peso totale non superiore a 35 kg.

Portaoggetti posteriore

Bus

È possibile sistemare eventuali oggetti nei supporti superiori, sopra ai sedili posteriori.

Il vano portaoggetti può contenere oggetti di peso totale non superiore a 35 kg.

Vano di carico Occhielli di ancoraggio

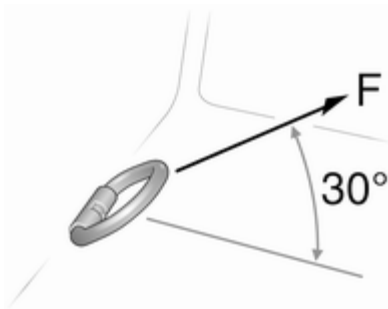

Il vano di carico è dotato di occhielli di ancoraggio per consentire il fissaggio del carico con cinghie o rete di contenimento.

La massima forza applicata sugli occhielli di ancoraggio non deve superare 5000 N a 30°.

Occhielli di ancoraggio smontabili

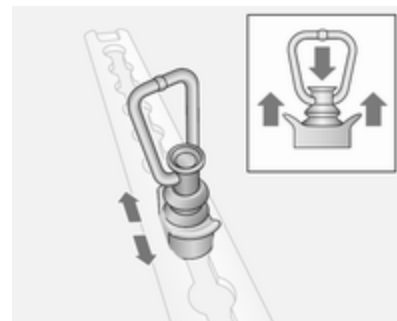

Per riposizionare, premere sulla copertura centrale e far scorrere nella posizione desiderata. Assicurarsi che l'occhiello di ancoraggio si inserisca correttamente nell'incavo.

Informazioni sul carico ⇨ 67.

Sistema di gestione del carico

Parete di separazione mobile

La parete di separazione mobile può essere utilizzata tra il pavimento e i mancorrenti al tetto.

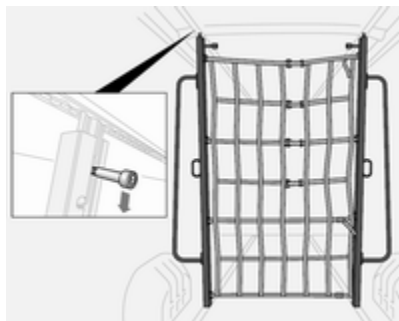

Per muoverla, abbassare la chiusura per rilasciare e posizionare la parete come richiesto. Assicurarsi che la chiusura si blocchi completamente e che la parete di separazione sia dritta.

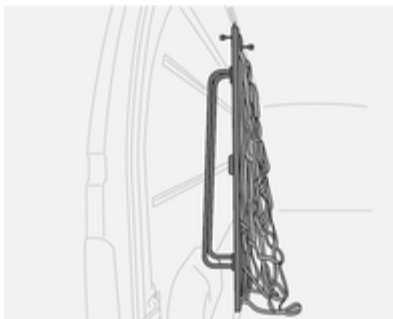

Riporre la parete di separazione di lato nel vano di carico quando non è in uso.

Barre telescopiche di bloccaggio

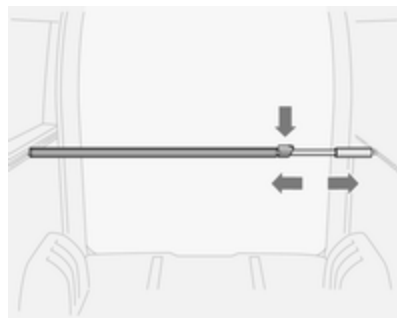

È possibile utilizzare le barre telescopiche di bloccaggio in posizione verticale oppure orizzontale.

Assicurarsi che le barre di bloccaggio siano completamente bloccate nelle guide di carico prima di procedere al carico.

Per rilasciarle, premere verso il basso la chiusura e far scorrere la barra allo stesso tempo.

Carico massimo 100 daN/700 mm.

Cinghie di fissaggio

Utilizzando le cinghie di ancoraggio adatte, è possibile fissare gli oggetti agli occhielli di ancoraggio smontabili nelle guide laterali o al pavimento.

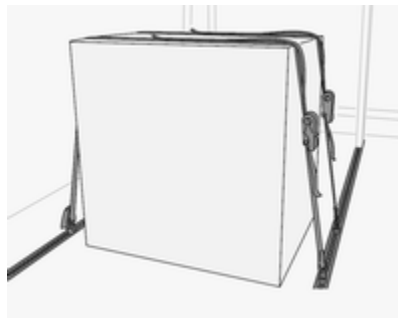

Il carico massimo per le guide del pavimento è di 500 daN/700mm.

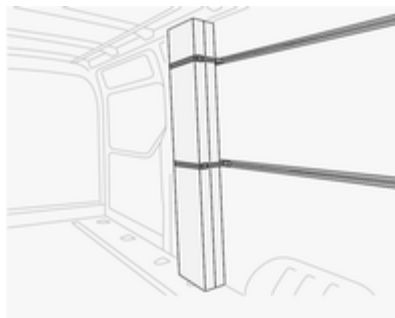

Il carico massimo per le guide laterali è di 100 daN/700mm.

Occhielli di ancoraggio smontabili
↪ 63, Informazioni sul carico ↪ 67.

Rete di sicurezza



Abbassare la rete di sicurezza dalla zona del tetto e attaccarla agli occhielli di ancoraggio ↪ 63.

Regolare la tensione delle fascette per assicurarsi che il carico sia sicuro.

Quando non viene utilizzata, la rete di sicurezza deve essere riposta nella zona del tetto.

Informazioni sul carico ↪ 67.

Triangolo d'emergenza

Riporre il triangolo d'emergenza nell'apposito spazio sotto i sedili anteriori.

Vano portaoggetti sotto al sedile

⇨ 62.

Kit di pronto soccorso

Riporre il kit di pronto soccorso nell'apposito spazio sotto i sedili anteriori o nella console superiore.

Se il kit di pronto soccorso viene sistemato qui, sulla console superiore viene posizionata un'etichetta.

Vano portaoggetti sotto al sedile

⇨ 62.

Console superiore ⇨ 62.

Estintore

Riporre l'estintore nell'apposito spazio sotto i sedili anteriori.

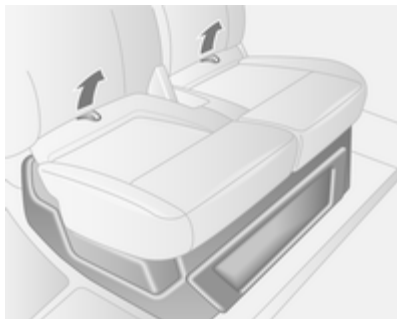

Utilizzando i due ganci dell'imbottitura del sedile, spingere l'imbottitura in avanti per guadagnare accesso.

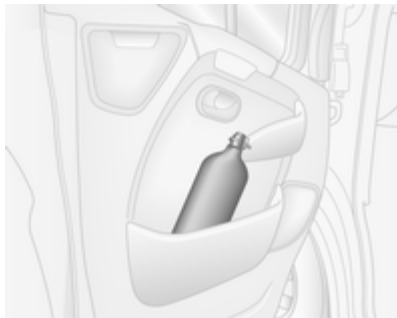

Un altro estintore può essere posizionato nel pannello della portiera anteriore.

La posizione viene indicata chiaramente da un'etichetta posta sulla console superiore.

Sistema portapacchi

Portapacchi

Per motivi di sicurezza e per evitare di danneggiare il tetto, si consiglia di usare i sistemi portapacchi specifici per il veicolo in questione.

Attenersi alle istruzioni di installazione e rimuovere il portapacchi quando non viene utilizzato.

Informazioni sul carico

- Gli oggetti pesanti nel vano di carico devono essere distribuiti in modo uniforme e posizionati il più avanti possibile. In caso di oggetti che possono essere impilati, collocare sotto quelli più pesanti.
- Bloccare gli oggetti agganciando le cinghie di ancoraggio agli occhielli di ancoraggio ⇨ 63.
- Assicurare gli oggetti liberi nel vano di carico impedendo che scivolino.
- Il carico non deve ostacolare il movimento dei pedali, del freno di stazionamento e della leva del cambio, e neppure la libertà di movimento del conducente. Non collocare oggetti nell'abitacolo senza assicurarli.
- Non viaggiare con il vano di carico aperto. Inoltre, la targa è leggibile e illuminata solo a porte chiuse.
- Il carico utile è la differenza tra la massa complessiva ammessa a pieno carico (vedere la targhetta

del veicolo ⇨ 177) e la massa a vuoto secondo la normativa CE.

Per calcolare la massa a vuoto secondo la normativa CE, inserire i dati del veicolo nella rispettiva Tabella delle masse all'inizio del presente manuale.

La massa a vuoto CE include il peso del conducente (68 kg), del bagaglio (7 kg) e dei fluidi (con serbatoio pieno al 90%).

Accessori e attrezzature opzionali aumentano la massa a vuoto.

- La presenza di un carico sul tetto aumenta la sensibilità del veicolo ai venti trasversali e influisce negativamente sul comportamento direzionale del veicolo, dal momento che ne sposta verso l'alto il baricentro. Distribuire il carico in modo uniforme e assicurarlo correttamente con cinghie di fissaggio. Regolare la pressione dei pneumatici e la velocità di marcia in base alle condizioni di carico del veicolo. Controllare e tendere frequentemente le cinghie di fissaggio.

Non viaggiare a velocità superiori a 120 km/h.

- Il carico ammissibile al tetto (compreso il peso del portapacchi) è 200 kg per le varianti standard del tetto. Il carico sul tetto è il peso combinato di portapacchi e carico.

Strumenti e comandi

Comandi	69
Spie, strumenti e indicatori	74
Visualizzatori informativi	84
Messaggi del veicolo	85
Computer di bordo	86
Tachigrafo	88

Comandi

Regolazione del volante

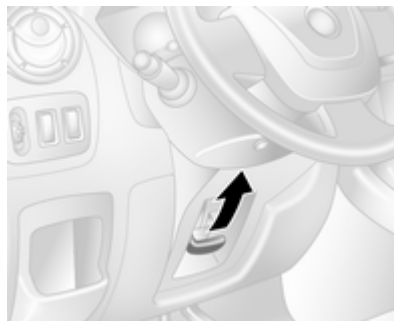

Sbloccare la leva, regolare la posizione del volante, quindi riportare la leva in posizione iniziale e accertarsi che sia completamente bloccata.

Effettuare la regolazione del volante solo a veicolo fermo e bloccasterzo disinserito.

Comandi al volante



È possibile agire sul controllo della velocità di crociera e sul limitatore di velocità tramite i comandi sul pianotone dello sterzo.

Controllo automatico della velocità di crociera e limitatore di velocità

⇨ 125.

Avvisatore acustico



Premere .

L'avvisatore acustico si attiverà indipendentemente dalla posizione dell'interruttore di accensione.

Comandi sul piantone dello sterzo

Il sistema Infotainment può anche essere controllato tramite i comandi sul piantone dello sterzo.

Per maggiori informazioni consultare il manuale del sistema Infotainment.

Tergilavacristalli

Tergicristalli

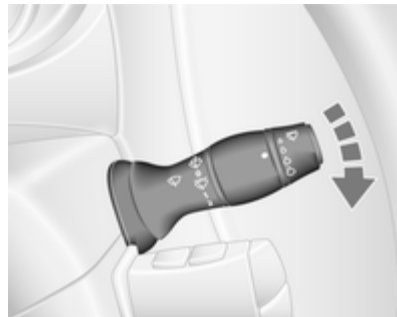

-  = intermittenza
- 1** = lento
- 2** = veloce

Non utilizzare se il parabrezza è ghiacciato.

Spegnere negli autolavaggi.

Funzionamento automatico con sensore pioggia

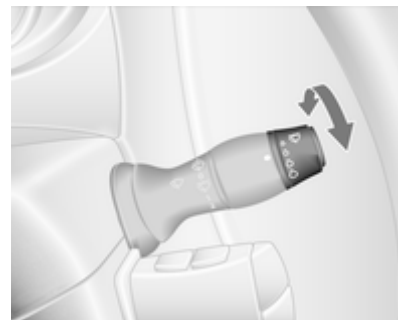

-  = Funzionamento automatico con sensore pioggia

Il sensore pioggia rileva la quantità d'acqua sul parabrezza e regola automaticamente la frequenza di funzionamento dei tergilavacristalli.

La pulizia automatica dovrà essere selezionata nuovamente ogni volta che il quadro viene spento.

Regolazione della sensibilità del sensore pioggia

Ruotare la rotella di regolazione per regolare la sensibilità:

Bassa = ruotare la rotella verso il basso

Alta = ruotare la rotella verso l'alto

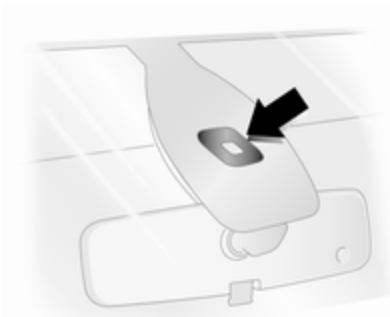

Mantenere il sensore libero da polvere, sporco e ghiaccio.

Lavacristalli

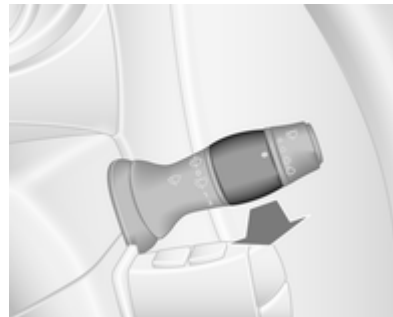

Tirare la leva. Il liquido di lavaggio viene spruzzato sul tergicristallo.

- azione breve = il tergicristallo effettua una passata
- azione lunga = il tergicristallo effettua alcune passate

Temperatura esterna

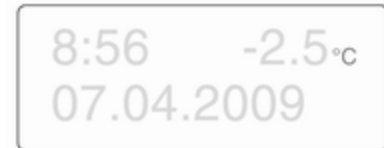

Le diminuzioni di temperatura vengono indicate immediatamente, mentre gli aumenti di temperatura dopo un certo tempo.

Se la temperatura esterna scende fino a 3 °C, °C lampeggia nel visualizzatore informativo per segnalare il pericolo di eventuali tratti ghiacciati di strada. Il simbolo continuerà a lampeggiare fino a quando la temperatura risale oltre i 3 °C.

⚠ Avvertenza

Il manto stradale potrebbe essere già ghiacciato, anche se il display indica che la temperatura è di alcuni gradi superiore a 0 °C.

Orologio

In funzione del veicolo, l'ora e/o la data correnti appaiono nel visualizzatore informativo ↻ 84 o nel Driver Information Center ↻ 84.

Impostazione di ora e data sul visualizzatore informativo

8:56 5.5°C
07.04.2008

20003

Le ore e i minuti possono essere regolati premendo i pulsanti appropriati del display o tramite i comandi del sistema Infotainment.

Per maggiori informazioni consultare il manuale del sistema Infotainment.

Impostazione dell'ora nel Driver Information Center

Visualizzare la funzione orologio premendo ripetutamente uno dei tasti sull'estremità della leva del tergicristalli. Quando lampeggia l'ora (dopo circa 2 secondi):

- Tenere premuto il pulsante inferiore
- Le ore lampeggiano
- Premere il pulsante superiore per cambiare l'ora
- Tenere premuto il pulsante inferiore per impostare l'ora
- I minuti lampeggiano
- Premere il pulsante superiore per cambiare i minuti
- Tenere premuto il pulsante inferiore per impostare i minuti ed uscire dalla modalità di impostazione.

Prese di corrente

Le prese da 12 V sono ubicate nel cruscotto e nella parte posteriore del veicolo.



Il collegamento di accessori elettrici a motore spento può scaricare la batteria. Non superare il consumo massimo di corrente di 120 watt. Non collegare accessori che generano corrente, come, ad esempio, caricabatterie o batterie.

Collegare solo accessori elettrici conformi ai requisiti di compatibilità elettromagnetica specificati nella norma DIN VDE 40 839.

Non collegare accessori che generano corrente, come caricabatterie o batterie.

Attenzione

Evitare l'uso di spine non idonee per non danneggiare le prese.

Accendisigari



Premere il pulsante dell'accendisigari. L'accendisigari si spegne automaticamente non appena la resistenza diviene incandescente. Estrarre l'accendisigari.

Posaceneri

Attenzione

Da utilizzare esclusivamente per la cenere e non per materiale infiammabile.

Posacenere portatile

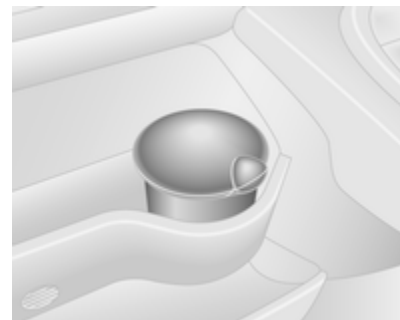

Contenitore posacenere per l'uso mobile nel veicolo. Per utilizzarlo, aprire la copertura.

Spie, strumenti e indicatori

Tachimetro



Indica la velocità del veicolo.

La massima velocità può essere limitata da un regolatore di velocità. Un'etichetta posta sul cruscotto fornisce una chiara e visibile indicazione su tale limitazione.

Un segnale acustico si attiva per 10 secondi se il veicolo supera per breve tempo il limite fissato.

Aviso

In determinate circostanze, come lungo pendii scoscesi, il veicolo può superare la velocità massima impostata.

Contachilometri



Visualizza i chilometri percorsi.

Contachilometri parziale

Il contachilometri parziale visualizza la distanza percorsa dall'ultimo azzeramento.

Premere una volta uno dei due pulsanti all'estremità della leva dei tergi cristalli per visualizzare il contachilometri.

Per l'azzeramento, avendo il contachilometri parziale visualizzato, tenere premuto uno dei pulsanti per alcuni secondi, a quadro acceso. Il valore lampeggia e quindi si azzerava.

Contagiri



Indica la velocità di rotazione del motore.

Viaggiare quanto più possibile al regime più basso per ogni marcia.

Attenzione

Se l'ago è nella zona rossa di pericolo, è stato superato il massimo dei giri ammesso. Pericolo per il motore.

Indicatore del livello carburante

Visualizza il livello del carburante nel serbatoio.

Se il livello nel serbatoio è basso, si accende la spia . Effettuare immediatamente il rifornimento ⇨ 131.

Non svuotare mai completamente il serbatoio. Impianto di alimentazione diesel, spurgo ⇨ 143.

Poiché nel serbatoio rimane sempre una certa quantità di carburante, la quantità necessaria per riempirlo è inferiore alla capacità del serbatoio specificata.

Indicatore della temperatura del liquido di raffreddamento del motore

Indica la temperatura del liquido di raffreddamento.

sette settore sinistro = temperatura di esercizio del motore non ancora raggiunta
 sette settore centrale = temperatura di esercizio normale
 sette settore destro = temperatura troppo alta

La spia si accende se la temperatura è troppo alta ⇨ 80, ⇨ 82.

Attenzione

Se la temperatura del liquido di raffreddamento del motore è troppo alta, arrestare il veicolo e spegnere il motore. Pericolo per il motore. Controllare il livello del liquido di raffreddamento.

Per ragioni legate alla fisica, l'indicatore della temperatura del liquido di raffreddamento mostra la temperatura del liquido di raffreddamento solo se il livello del liquido stesso è adeguato.

Controllo del livello dell'olio motore

Il controllo del livello dell'olio motore è esatto solo se il veicolo è parcheggiato su una superficie piana e il motore è freddo.

Se il livello dell'olio motore è corretto all'inserimento dell'accensione, **LIVELLO OLIO A REGIME** viene brevemente visualizzato nel Driver Information Centre.

Se l'olio motore si trova sopra il livello minimo, premere il tasto del computer di bordo sull'estremità della leva del tergicristallo entro 30 secondi dall'accensione del quadro. Il messaggio **LIVELLO OLIO** viene visualizzato unitamente a dei quadretti che corrispondono al livello dell'olio.

Man mano che il livello diminuisce, al posto dei quadretti vengono visualizzati dei trattini.

□□□□□ = livello massimo
 □□□- - - = livello medio
 - - - - - = livello minimo

Al raggiungimento del livello minimo dell'olio motore, **LIVELLO OLIO DA REGOLARE** viene visualizzato assieme alla spia  dopo 30 secondi dall'accensione del quadro. Controllo e rabbocco dell'olio motore ⇨ 138.



Per abbandonare la visualizzazione del livello dell'olio, premere uno dei due pulsanti del computer di bordo.

Computer di bordo ⇨ 86.

Display di manutenzione

All'inserimento dell'accensione, il Driver Information Centre può visualizzare brevemente la distanza restante all'intervento di manutenzione successivo. A seconda delle condizioni di guida, l'intervallo di manutenzione può variare notevolmente.

Se a distanza restante all'intervento di manutenzione successivo è inferiore a 3000 km o il tempo inferiore a due mesi, **MANUTENZIONE** viene visualizzato nel Driver Information Centre.

Quando la distanza è pari a 0 km o la data prevista per l'intervento di manutenzione è stata superata, i simboli  e  si accendono nel quadro strumenti e il messaggio **RICHIESTA MANUTENZIONE** viene visualizzato sul Driver Information Center.

Il veicolo necessita di assistenza. Rivolgersi ad un'officina.

Azzeramento del display di manutenzione

Dopo un servizio di assistenza, il display di manutenzione deve essere reimpostato.

Se disponibile, selezionare la distanza prima dell'assistenza sul display del Driver Information Centre, quindi premere e mantenere premuto uno dei due tasti sull'estremità della leva dei tergicristalli fino a quando la distanza prima dell'assistenza venga visualizzata in modo continuativo.

Computer di bordo ⇨ 86.

Display del cambio



Il display del cambio visualizza la modalità o la marcia innestata del cambio manuale automatizzato.

R = Retromarcia

N = Folle

A = Modalità automatica

kg = Modalità Laden

 = Modalità Winter (Inverno)

 = Azionamento del freno a pedale

 = Elettronica del cambio

Cambio manuale automatizzato

↪ 117.

Spie

Le spie di controllo descritte non sono presenti in tutti i veicoli. Le descrizioni si riferiscono a veicoli provvisti di strumentazione completa. All'inserimento dell'accensione, gran parte delle spie si accendono brevemente per una prova di funzionalità.

I colori delle spie significano:

rosso = pericolo, segnalazione importante

giallo = avvertenza, informazioni, guasto

verde = conferma di attivazione

blu = conferma di attivazione

Spie nel quadro strumenti

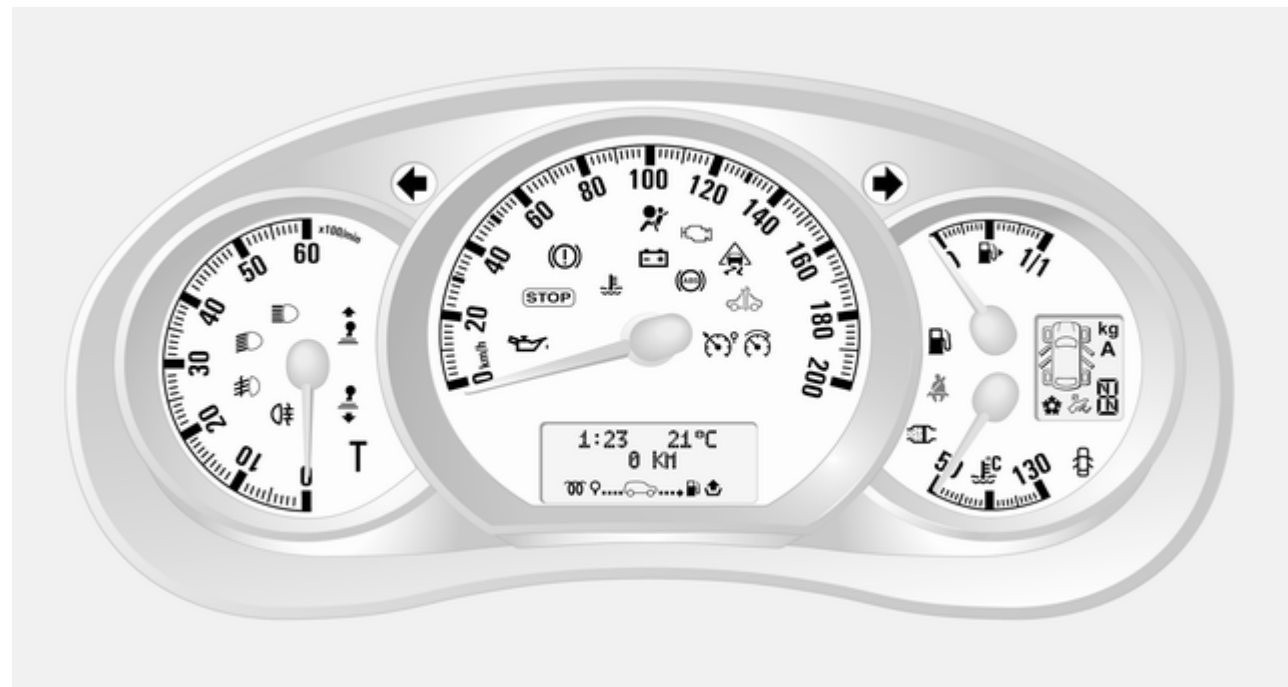

Indicatore di direzione

La spia  lampeggia in verde.

La spia lampeggia quando si attivano gli indicatori di direzione o i segnalatori di emergenza.

Lampeggio veloce: guasto di una lampadina di un indicatore di direzione o del fusibile associato.

Il funzionamento degli indicatori di direzione è indicato da una segnalazione acustica. Se si traina un rimorchio, la frequenza della segnalazione acustica cambia.

Sostituzione delle lampadine ⇨ 144.

Fusibili ⇨ 151.

Indicatori di direzione ⇨ 91.

Segnalazione di cintura di sicurezza non allacciata

 si accende in rosso.

Se la cintura di sicurezza non è allacciata,  lampeggia quando la velocità del veicolo supera circa 16 km/ora.

Un allarme acustico inoltre suona per circa 90 secondi.

Avvertenza

Allacciare sempre le cinture di sicurezza prima di partire.

In caso di incidente, le persone che non indossano la cintura di sicurezza mettono in pericolo sia gli altri passeggeri che loro stesse.

Airbag e pretensionatori delle cinture di sicurezza

Il simbolo  si accende in giallo.

All'inserimento dell'accensione, la spia si accende brevemente. Se non si accende o si accende durante la marcia, è presente un guasto negli airbag o nei pretensionatori. Gli airbag e i pretensionatori delle cinture di sicurezza potrebbero non attivarsi in caso di incidente.

Avvertenza



Rivolgersi immediatamente ad un'officina per eliminare il guasto.

Se il simbolo  rimane acceso fisso, indica l'avvenuta attivazione dei pretensionatori delle cinture di sicurezza o degli airbag.

Pretensionatori delle cinture di sicurezza, sistema airbag ⇨ 45, ⇨ 48.

Disattivazione degli airbag



La spia  si accende in giallo all'inserimento dell'accensione e rimane accesa se l'airbag del passeggero anteriore è disattivato ⇨ 50.

Se la spia  si accende insieme alla spia , rivolgersi a un'officina.

Pericolo

C'è il rischio di infortunio mortale per un bambino che sia seduto in un sistema di sicurezza per bambini sul sedile anteriore, quando viene attivato l'airbag.

C'è il rischio di infortunio mortale per un adulto che sia seduto sul sedile anteriore, quando l'airbag è disattivato.

Sistema airbag  48, pretensionatori delle cinture di sicurezza  45, disattivazione degli airbag  50.

Sistema di ricarica

Il simbolo  si accende in rosso.

Si accende all'inserimento dell'accensione e si spegne poco dopo l'avvio del motore.

Acceso con il motore in funzione

Arrestare il veicolo e spegnere il motore. La batteria non viene ricaricata e il raffreddamento del motore potrebbe interrompersi. L'alimentazione al servofreno potrebbe venire interrotta. Rivolgersi ad un'officina.

Spia MIL

Il simbolo  si accende o lampeggia in giallo.

Si accende all'inserimento dell'accensione e si spegne poco dopo l'avvio del motore.

Acceso con il motore in funzione

Guasto nel sistema di controllo delle emissioni. Potrebbero essere stati superati i limiti di emissioni consentiti. Rivolgersi immediatamente ad un'officina.

Lampeggia con il motore in funzione

Guasto che potrebbe comportare il danneggiamento del convertitore catalitico. Accelerare con più moderazione finché la spia non smette di lampeggiare. Rivolgersi immediatamente ad un'officina.

Cercare subito assistenza

Il simbolo  si accende in giallo.



Si accende all'inserimento dell'accensione e si spegne poco dopo l'avvio del motore.

Può illuminarsi con un'altra spia o contestualmente alla visualizzazione di un messaggio nel Driver Information Centre. Rivolgersi immediatamente ad un'officina.

Arresto del motore

Il simbolo  si accende in rosso.

Si accende per alcuni secondi all'inserimento dell'accensione.

Se la spia **STOP** si accende assieme alla spia  o , arrestare immediatamente il motore e rivolgersi ad un'officina.

A seconda del tipo di guasto, è possibile che anche il Driver Information Center visualizzi un messaggio di avvertimento.

Impianto frenante

Il simbolo  si accende in rosso.

Si accende al rilascio del freno di stazionamento se il livello del liquido dei freni è insufficiente ⇨ 141.

Avvertenza

Arrestare il veicolo e non proseguire il viaggio. Rivolgersi ad un'officina.

Si accende dopo l'inserimento dell'accensione se viene azionato il freno di stazionamento ⇨ 122.

Impianto frenante ⇨ 121.

Usura delle pastiglie dei freni

Il simbolo  si accende in giallo.



Si accende quando le pastiglie dei freni sono consumate ⇨ 121.



Rivolgersi ad un'officina.

Sistema di antibloccaggio (ABS)

Il simbolo  si accende in giallo.



Si accende brevemente dopo l'inserimento dell'accensione. Quando  si spegne, il sistema è pronto per il funzionamento.

Se le spie  e  si accendono contemporaneamente alla visualizzazione dei messaggi **ABS DA CONTROLLARE** e **ESP DA CONTROLLARE** nel Driver Information Center, è presente un guasto nell'ABS. L'impianto frenante rimane operativo ma senza la regolazione ABS.

Se le spie , ,  e **STOP** si accendono, significa che ABS ed ESP non sono attivi e il messaggio **IMPIANTO FRENI GUASTO** viene visualizzato. Rivolgersi ad un'officina.

Sistema di antibloccaggio ⇨ 122.

Passaggio alla marcia superiore

Il simbolo  o  si accende in giallo.

Si illumina quando viene consigliato il cambio marce per ottimizzare il consumo di carburante.

Programma elettronico di stabilità

Il simbolo  lampeggia o si accende in giallo.

Si accende per alcuni secondi all'inserimento dell'accensione.

Lampeggia durante la marcia

Il sistema è attivo. La potenza sviluppata dal motore potrebbe risultare ridotta e il veicolo potrebbe venire leggermente frenato in modo automatico ⇨ 124.

Si accende durante la guida

Il sistema è disinserito. Anche il messaggio **ANTIPATTINO DISATTIVATO** sarà visualizzato nel Driver Information Centre.

ESP®Plus ⇨ 124.

Temperatura del liquido di raffreddamento del motore

Il simbolo  si accende in rosso.

Acceso con il motore in funzione

Arrestare il veicolo e spegnere il motore.

Attenzione

La temperatura del liquido di raffreddamento è troppo alta.

Controllare il livello del liquido di raffreddamento ⇨ 139.

Se il livello del liquido è sufficiente, rivolgersi ad un'officina.

Preriscaldamento

Il simbolo  si accende in giallo.

Il preriscaldamento è attivato. Si attiva solamente quando la temperatura esterna è bassa.

Pressione dell'olio motore

Il simbolo  si accende in rosso.

Si accende all'inserimento dell'accensione e si spegne poco dopo l'avvio del motore.

Acceso con il motore in funzione

Attenzione

La lubrificazione del motore potrebbe interrompersi, provocando danni al motore e/o il bloccaggio delle ruote motrici.

1. Premere il pedale della frizione.
2. Mettere in folle, portando la leva del cambio in posizione **N**.
3. Togliersi dalla strada senza ostacolare il traffico.
4. Disinserire l'accensione.

Avvertenza

A motore spento è necessaria una forza considerevolmente maggiore per frenare e sterzare.

Non estrarre la chiave di accensione fino all'arresto completo del veicolo, altrimenti il bloccasterzo potrebbe inserirsi all'improvviso.

Controllare il livello dell'olio prima di richiedere assistenza a un'officina ⇨ 138.

Livello carburante minimo

Il simbolo  si accende in giallo.

Si accende se il livello di carburante nel serbatoio è troppo basso.

Convertitore catalitico ⇨ 116.

Spurgo del sistema di alimentazione del carburante ⇨ 143.

Vuotare il filtro carburante

Il simbolo  si accende in giallo.

Si accende all'inserimento dell'accensione e si spegne poco dopo l'avvio del motore.

Acceso con il motore in funzione

Indica la presenza di acqua nel carburante diesel. Rivolgersi immediatamente ad un'officina.

Sistema Start-stop

La spia  si accende o lampeggia in giallo / verde.

Accesso

Si accende durante un Autostop.

Se  si accende in giallo, c'è un guasto nel sistema stop-start. Rivolgersi ad un'officina.

Lampeggia

Lampeggia in verde durante un riavvio automatico.

Sistema Stop-start ⇨ 111.

Luci esterne

Il simbolo  si accende in verde.

Si accende quando le luci esterne sono accese ⇨ 89.

Abbaglianti

Il simbolo  si accende in blu.

Si accende quando i fari abbaglianti sono accesi o durante il lampeggio dei fari ⇨ 90.

Fendinebbia

Il simbolo  si accende in verde.

Si accende quando i fendinebbia sono accesi ⇨ 91.

Retronebbia

Il simbolo  si accende in giallo.

Si accende quando il retronebbia è acceso ⇨ 92.

Controllo automatico della velocità di crociera

 si accendono in verde.

 si accende in verde quando viene memorizzata una determinata velocità.

 si accende in verde quando il sistema è inserito.

Limitatore di velocità

Il simbolo  si accende in giallo.

 si accende in giallo quando il sistema è inserito.

Controllo automatico della velocità di crociera limitatore di velocità ⇨ 125.

Cronotachigrafo

T si illumina quando c'è un guasto ⇨ 88.

Portiera aperta

Il simbolo  si accende in rosso.

Si accende quando è aperta una portiera o il portellone posteriore.

Veicoli con cambio manuale automatizzato: la spia si accende nel display del cambio ad indicare la corrispondente portiera aperta.

Visualizzatori informativi

Driver Information Center



In base alla configurazione del veicolo, sul display vengono visualizzate le seguenti voci:

- Temperatura esterna ⇨ 71
- Orologio ⇨ 72
- Contachilometri, contachilometri parziale ⇨ 74
- Controllo del livello dell'olio motore ⇨ 76
- Display di manutenzione ⇨ 76

- Messaggi del veicolo ⇨ 85
- Computer di bordo ⇨ 86

Visualizzatore a triplice funzione

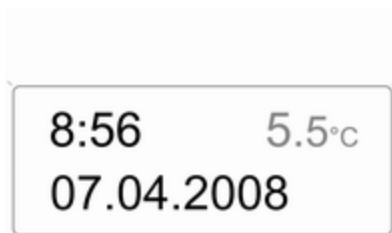

20003

Visualizza l'ora, la temperatura esterna e la data ad accensione inserita.

Messaggi del veicolo

I messaggi vengono visualizzati nel Driver Information Center, assieme a  O STOP.

Messaggi informativi

Messaggi informativi

MODO ECONOMIA BATTERIA

ANTIPATTINO DISATTIVATO

SISTEMA LUCI AUTOMAT.OFF

LIVELLO OLIO A REGIME

Messaggi di guasto

Visualizzati assieme alla spia . Guidare con cautela e rivolgersi a un'officina.

Per eliminare i messaggi di guasto, premere uno dei due pulsanti all'estremità della leva dei tergicristalli. Dopo alcuni secondi, il messaggio

scompare automaticamente e  rimane acceso. Il guasto sarà quindi memorizzato nel sistema di bordo.

Messaggi di guasto

ESP DA CONTROLLARE

FILTRO CARBUR. DA SPURGARE

CAMBIO NON FUNZIONANTE

SISTEMA LUCI CONTROLLARE

Messaggi di avvertimento

Questi messaggi possono essere visualizzati con la spia  o assieme ad altri messaggi di avvertimento, spie o segnale acustico. Arrestare immediatamente il motore e rivolgersi ad un'officina.

Messaggi di avvertimento

ALIMENTAZIONE GUASTA

TEMPERATURA DELL' ACQUA

TEMPERATURA CAMBIO

Segnali acustici

All'avvio del motore o durante la guida

- Durante l'attività degli indicatori di direzione.
- Se la cintura di sicurezza non è allacciata.
- Se viene superata una certa velocità con il freno di stazionamento azionato.
- Se il sistema di ausilio al parcheggio rileva un oggetto.
- Se il veicolo è dotato di cambio manuale automatizzato e la temperatura della frizione è troppo alta.
- Nei veicoli dotati di cambio manuale automatizzato, quando viene aperta una portiera e non è selezionata la folle. Nel Driver Information Center appare un messaggio corrispondente.
- Se il veicolo marcia oltre un certo limite per breve tempo.

- Durante la chiusura della porta scorrevole elettrica.
- Durante l'attivazione e la disattivazione del controllo con allarme dell'inclinazione veicolo.

Quando il veicolo è parcheggiato e/o all'apertura della portiera del conducente

- Quando la chiave è nell'interruttore di accensione.
- Se le luci esterne sono accese.
- Se il veicolo ha un cambio manuale automatizzato; la folle non è inserita o il freno a pedale non è stato premuto.

Computer di bordo

Il computer di bordo fornisce informazioni sui dati relativi alla guida, che vengono continuamente registrati e valutati elettronicamente.



In base al veicolo, le seguenti funzioni possono essere selezionate premendo ripetutamente uno dei due pulsanti all'estremità della leva del tergicristallo:

- Consumo di carburante
- Consumo medio
- Consumo istantaneo

- Autonomia
- Distanza percorsa
- Velocità media
- Distanza restante all'intervento di manutenzione successivo
- Orologio
- Controllo automatico della velocità di crociera e velocità memorizzata del limitatore di velocità
- Messaggi di guasto e informativi

Consumo di carburante

Visualizza il consumo di carburante dall'ultimo azzeramento.

La misurazione può essere ricominciata in qualsiasi momento tenendo premuto uno dei due pulsanti.

Consumo medio

Il valore viene visualizzato dopo aver percorso una distanza di 400 metri.

Visualizzazione del consumo medio in considerazione dei chilometri percorsi e del consumo di carburante dall'ultimo azzeramento.

La misurazione può essere azzerata e iniziata ex novo in qualsiasi momento.

Consumo istantaneo

Il valore viene visualizzato al raggiungimento di una velocità di 30 km/h.

Autonomia

Il valore viene visualizzato dopo aver percorso una distanza di 400 metri.

L'autonomia viene calcolata in considerazione della quantità di carburante presente in quel momento nel serbatoio e del consumo medio dall'ultimo azzeramento.

Il valore relativo all'autonomia non sarà visualizzato se la spia  è accesa nel quadro strumenti ➔ 82.

La misurazione può essere azzerata e iniziata ex novo in qualsiasi momento.

Distanza percorsa

Visualizza i chilometri percorsi dall'ultimo azzeramento.

La misurazione può essere azzerata e iniziata ex novo in qualsiasi momento.

Velocità media

Il valore viene visualizzato dopo aver percorso una distanza di 400 metri.

Viene visualizzata la velocità media dall'ultima impostazione.

La misurazione può essere azzerata e iniziata ex novo in qualsiasi momento.

Le soste effettuate con disinserimento dell'accensione nel corso di un viaggio non vengono incluse nei calcoli.

Azzeramento del computer di bordo

Per azzerare il computer di bordo, selezionare una delle sue funzioni e tenere premuto uno dei due pulsanti all'estremità della leva dei tergicristalli.

È possibile selezionare le funzioni del computer di bordo di seguito elencate.

- Consumo di carburante
- Consumo medio
- Autonomia
- Distanza percorsa
- Velocità media

Il computer di bordo si resetta automaticamente al superamento del valore massimo di qualsiasi parametro.

Interruzione alimentazione elettrica

In caso di interruzione dell'alimentazione elettrica o di sostanziale abbassamento della tensione della batteria, i valori memorizzati nel computer di bordo verranno persi.

Tachigrafo



Per l'uso del tachigrafo, fare riferimento alle istruzioni in dotazione. Rispettare le norme d'uso.

In caso di guasto, sul quadro strumenti si accende T. Rivolgersi ad un'officina.

Illuminazione



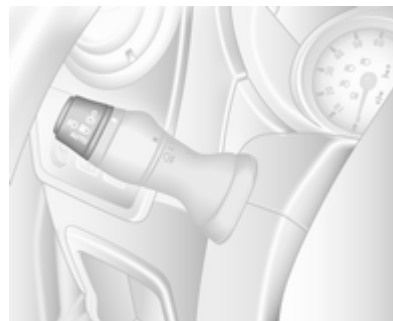

Luci esterne	89
Luci interne	92
Caratteristiche dell'illuminazione	94

Luci esterne

Interruttore dei fari



Ruotare l'interruttore dei fari:

- O** = Spento
-  = Luci di posizione
-  = Fari
- AUTO** = Controllo automatico delle luci
-  = Fendinebbia
-  = Retronebbia

Spia degli abbaglianti  ⇨ 83.

Spia degli anabbaglianti  ⇨ 83.

Controllo automatico dei fari

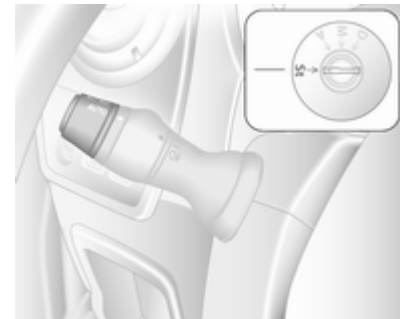

Quando la funzione di controllo automatico dei fari è attivata e il motore è acceso, il sistema alterna le luci diurne (se presenti) ed i fari a seconda delle condizioni di luminosità.

Per motivi di sicurezza, l'interruttore dei fari dovrebbe sempre rimanere in posizione **AUTO**.

Luci diurne

Le luci diurne migliorano la visibilità del veicolo durante il giorno.

Attivazione automatica dei fari

In condizioni di scarsa luminosità, i fari si attivano.

Abbaglianti

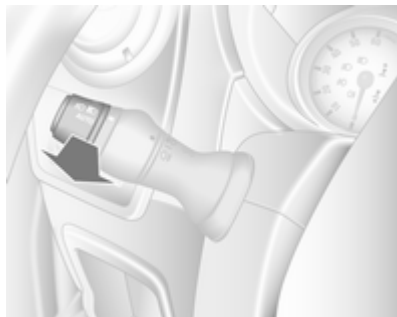

Per passare dagli anabbaglianti agli abbaglianti, tirare la leva fino ad udire uno scatto.

Avvisatore ottico

Per usare gli abbaglianti come avvisatore ottico, tirare la leva.

Regolazione della profondità delle luci

Regolazione manuale della profondità delle luci



Regolare la profondità delle luci in base al carico del veicolo per evitare di abbagliare i conducenti dei veicoli provenienti dalla direzione opposta.

Ruotare la rotella sulla posizione corretta:

- 0 = sedile anteriore occupato
- 4 = carico fino al peso massimo consentito

Uso dei fari all'estero

Il fascio di luce asimmetrico dei fari aumenta la visibilità illuminando un tratto di strada più ampio sul lato passeggero.

Se il veicolo viene utilizzato in Paesi con guida sul lato opposto, regolare i fari per evitare l'abbagliamento.

Per la regolazione dei fari rivolgersi ad un'officina.

Fari autoadattativi

Luce di svolta

A seconda dell'angolo di sterzata, della velocità del veicolo e della marcia inserita durante una svolta, una luce supplementare si accende illuminando l'angolo della strada.

Segnalatori di emergenza



Inserimento con il pulsante .

Segnali di svolta e di cambio della corsia di marcia

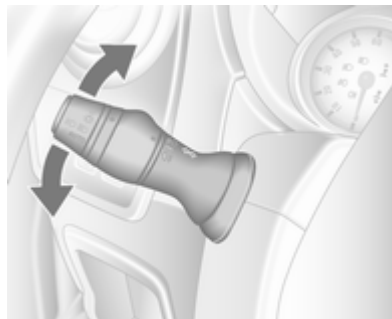

Leva verso l'alto = Indicatore destro

Leva verso il basso = Indicatore sinistro

Quando il volante torna indietro, la leva torna automaticamente nella sua posizione iniziale disattivando l'indicatore. Ciò non accade in caso di lieve sterzata come un cambio di corsia.

Per segnalare un cambio di corsia, portare la leva fino al primo punto di resistenza. Al suo rilascio, la leva torna in posizione.

Spingendo la leva oltre il primo punto di resistenza, l'indicatore rimane acceso. Disinserire l'indicatore manualmente riportando la leva in posizione iniziale.

Fendinebbia

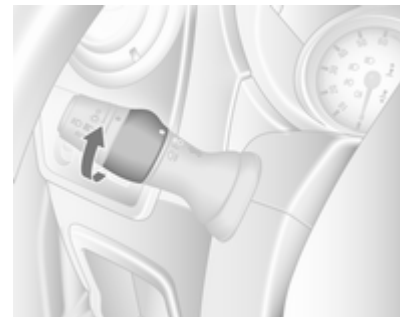

Ruotare l'interruttore interno su  e rilasciarlo.

I fendinebbia funzionano solo se l'accensione e i fari sono inseriti.

Retronebbia

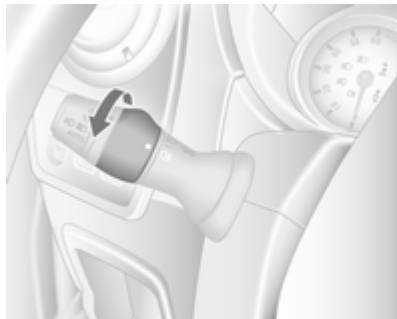

Ruotare l'interruttore interno su ☁ e rilasciarlo.

I retronebbia funzionano solo se l'accensione e i fari sono inseriti.

Luci di retromarcia

Le luci di retromarcia si accendono quando, con l'accensione inserita, si innesta la retromarcia.

Coprifari appannati

Il lato interno dei coprifari si può appannare rapidamente in condizioni di clima umido e freddo, forte pioggia o dopo il lavaggio. L'appannamento sparisce rapidamente da solo, ma può essere agevolato accendendo i fari.

Luci interne

In posizione centrale, funge da luce di cortesia accendendosi all'apertura delle portiere anteriori.

Quando vengono chiuse le portiere anteriori, la luce di cortesia si spegne dopo un certo tempo.

Luca di cortesia anteriore



Inserimento con il pulsante .

La luce di cortesia si spegne immediatamente all'inserimento dell'accensione.

Luci di cortesia posteriori

Bus

Le luci basse e quelle di cortesia sul tetto si trovano nel vano dei passeggeri posteriori.



Utilizzare l'interruttore basculante sul quadro strumenti:

Premere  = acceso

Premere **OFF** = spento

Illuminazione del vano di carico

L'illuminazione del vano di carico può essere impostata per illuminarsi quando le portiere laterali e posteriori sono aperte, o accesa costantemente.



Inserimento tramite l'interruttore:

- luce sempre accesa,
- luce comandata dall'illuminazione dell'abitacolo,
- luce sempre spenta.

Quando le portiere sono chiuse, la luce di cortesia si spegne dopo un certo ritardo o immediatamente dopo che è stato acceso il quadro.

Luci di lettura

Luce di lettura anteriore



Inserimento con il pulsante .

La luce di lettura è orientabile.

Luci di lettura posteriori

Bus



Utilizzare l'interruttore basculante sul quadro strumenti:

- premere  = acceso.
premere **OFF** = spento.



Ogni luce di lettura può essere azionata singolarmente e orientata come desiderato.

Caratteristiche dell'illuminazione

Luci in uscita

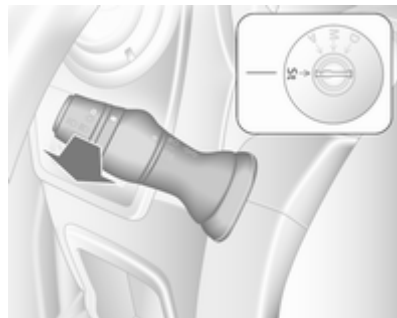

I fari si accendono per circa 1 minuto dopo aver parcheggiato il veicolo e avere attivato il sistema.

Attivazione

1. Disinserire l'accensione.
2. Rimuovere la chiave d'accensione.
3. Tirare la leva degli indicatori di direzione verso il volante.

Questa procedura può essere ripetuta fino a quattro volte per un tempo massimo di 4 minuti.

L'illuminazione si spegne immediatamente ruotando l'interruttore dei fari su una posizione qualsiasi e riportandolo su **O**.

Climatizzatore

Sistemi di climatizzazione	96
Bocchette di ventilazione	106
Manutenzione	107

Sistemi di climatizzazione

Sistema di riscaldamento e di ventilazione

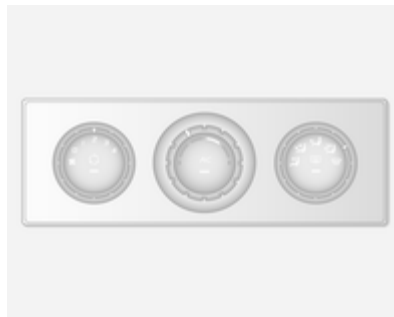

Comandi per:

- Temperatura.
 - Velocità della ventola.
 - Distribuzione dell'aria.
- Lunotto termico  ⇨ 35.

Temperatura.





rosso = caldo
blu = freddo

Il riscaldamento entra in piena efficienza solo quando il motore raggiunge la temperatura di esercizio.

Velocità della ventola



Regolare il flusso dell'aria della ventola selezionando la velocità desiderata.

Distribuzione dell'aria

-  = altezza testa
-  = altezza testa e vano piedi
-  = vano piedi
-  = parabrezza, finestrini anteriori e vano piedi
-  = parabrezza e finestrini anteriori

Sono possibili anche regolazioni intermedie.

Sbrinamento e disappannamento dei cristalli

- Impostare il comando della temperatura al livello più caldo.
- Regolare la velocità della ventola al livello massimo.
- Portare il comando di distribuzione dell'aria su .
- Inserire il lunotto termico .
- Aprire opportunamente le bocchette laterali dell'aria e orientarle verso i finestrini delle portiere.
- Per riscaldare allo stesso tempo anche il vano piedi, portare il comando di distribuzione dell'aria su .

Sistema di climatizzazione



Oltre al sistema di riscaldamento e di ventilazione, il climatizzatore dispone delle seguenti funzioni:

- AC** = raffreddamento
 = ricircolo dell'aria

Raffreddamento (AC)

Controllabile con il pulsante **AC**, è operativo solo quando il motore e la ventola sono in funzione.

Il climatizzatore raffresca l'aria e la deumidifica (asciuga) quando le temperature esterne sono poco al di sopra del punto di congelamento. Ciò

può provocare la formazione di condensa, con conseguente caduta di gocce da sotto il veicolo.

Se raffreddamento o deumidificazione non servono, spegnere il sistema di raffreddamento per risparmiare carburante.

Avviso

Se il climatizzatore è regolato nella posizione di massimo raffreddamento mentre la temperatura ambiente è alta, è possibile che un Autostop venga impedito fino a quando non viene raggiunta la temperatura desiderata nell'abitacolo.

Se il climatizzatore viene impostato nella posizione di raffreddamento massimo mentre il motore è in Autostop, il motore potrebbe riavviarsi automaticamente.

Sistema Stop-start  111.

Sistema di ricircolo dell'aria



Inserimento con il pulsante .

⚠ Avvertenza

In modalità di ricircolo, lo scambio d'aria con l'esterno risulta ridotto. Utilizzando tale modalità senza allo stesso tempo raffreddare l'aria, l'umidità nell'abitacolo aumenta, facendo appannare i finestrini. Inoltre la qualità dell'aria nell'abitacolo si deteriora, e potrebbe provocare sonnolenza agli occupanti.

Raffreddamento massimo

Aprire brevemente i finestrini, in modo da disperdere rapidamente l'aria calda.

- Raffreddamento **AC** acceso.
- Sistema di ricircolo dell'aria  attivato.
- Portare il comando di distribuzione dell'aria su .
- Impostare il comando della temperatura al livello più freddo.
- Regolare la velocità della ventola al livello massimo.
- Aprire tutte le bocchette dell'aria.

Sistema di climatizzazione elettronico



Comandi per:

- Temperatura
- Distribuzione dell'aria e selezione dei menu
- Velocità della ventola

AUTO = Modalità automatica

 = Ricircolo dell'aria

 = Sbrinamento e disappearance

Lunotto termico  ⇨ 35.

La temperatura preselezionata viene gestita automaticamente. In modalità automatica, la velocità della ventola e la distribuzione dell'aria regolano automaticamente il flusso dell'aria.

Il sistema può essere regolato manualmente tramite i comandi della distribuzione e del flusso dell'aria.

Il sistema di climatizzazione elettronico è completamente operativo se il motore è in funzione.

Per un corretto funzionamento, non coprire mai il sensore sul cruscotto.

Modalità automatica

Impostazione di base per il massimo comfort:

- premere il pulsante **AUTO**;
- aprire tutte le bocchette dell'aria;
- **AC** acceso;
- impostare la temperatura secondo i propri desideri.

Preselezione della temperatura

È possibile impostare valori di temperatura in base alle proprie necessità.

Per motivi legati al benessere personale, variare la temperatura di poco per volta.

rosso = caldo
blu = freddo

Il riscaldamento entra in piena efficienza solo quando il motore raggiunge la temperatura di esercizio.

Se la temperatura minima è impostata su 15 °C, il climatizzatore elettronico funziona raffreddando al massimo delle sue possibilità.

Se la temperatura massima è impostata su 27 °C, il climatizzatore elettronico funziona riscaldando al massimo delle sue possibilità.

Velocità della ventola

La velocità selezionata per la ventola è indicata sul display con .

Se la ventola è disinserita, anche l'aria condizionata è disinserita.

Per tornare in modalità automatica: premere il pulsante **AUTO**.

Sbrinamento e disappannamento dei cristalli

Premere il pulsante .

La temperatura e la distribuzione dell'aria vengono impostate automaticamente e la ventola funziona a velocità elevata.

Per tornare in modalità automatica: premere il pulsante  o **AUTO**.

Distribuzione dell'aria

Premere ripetutamente  o .

Le frecce sul display indicano le impostazioni della distribuzione dell'aria.

Raffreddamento

Il climatizzatore raffredda e deumidifica (asciuga) se la temperatura esterna è poco al di sopra di un determinato valore. Ciò può provocare la formazione di condensa, che gocciolerà da sotto il veicolo.

Se raffreddamento o deumidificazione non servono, premere **AC OFF** per spegnere il sistema di raffreddamento e risparmiare carburante.

Modalità manuale di ricircolo dell'aria

Inserimento con il pulsante .

Avvertenza

In modalità di ricircolo, lo scambio d'aria con l'esterno risulta ridotto. Utilizzando tale modalità senza allo stesso tempo raffreddare l'aria, l'umidità nell'abitacolo aumenta, facendo appannare i finestrini. Inoltre la qualità dell'aria nell'abitacolo si deteriora, e potrebbe provocare sonnolenza agli occupanti.

Impianto di riscaldamento posteriore



Se il motore viene spento, è possibile riscaldare il vano posteriore con il riscaldamento aggiuntivo attraverso le bocchette basse.

Programmandone i valori tramite il pannello di controllo, l'utente può regolare l'ora, il giorno e le impostazioni della temperatura.

Il riscaldamento si arresta se il livello del carburante del veicolo scende troppo.

Durante il funzionamento, il sistema è alimentato dalla batteria del veicolo. Per i viaggi di breve durata, verificare regolarmente la batteria e ricaricarla se necessario.



Per garantire prestazioni sufficienti, le bocchette basse nel vano dei passeggeri posteriori non devono essere ostruite.

⚠ Avvertenza

Non utilizzare il sistema durante il rifornimento, in presenza di polveri o vapori infiammabili oppure in spazi chiusi (ad es. garage).



Impostazione di giorno e ora

Premere il pulsante  fino a quando il display lampeggia.

Se l'erogazione della batteria è stata interrotta prima dell'uso, premere brevemente il pulsante  o  per far lampeggiare l'ora nel display.

Regolare l'ora con i pulsanti  o .



Quando l'ora visualizzata smette di lampeggiare, è stata impostata.

Ora lampeggerà la visualizzazione del giorno: per impostarlo usare i pulsanti  o .



Quando il giorno visualizzato smette di lampeggiare, è stato impostato.



Il display rimane illuminato per circa 15 secondi dopo lo spegnimento del quadro.

Azionamento del riscaldamento aggiuntivo del vano posteriore

Premere il pulsante  per attivare il riscaldamento. Nel display comparirà  per indicare che il riscaldamento è in funzione.

Modifica del periodo in cui il riscaldamento è operativo

Con il riscaldamento disinserito ( spento nel display), premere brevemente il pulsante  fino a quando il periodo di erogazione del riscaldamento lampeggia nel display.

Utilizzare i pulsanti  o  per regolare la durata del riscaldamento. La durata è impostata quando il display si spegne.

Programmazione della modalità di riscaldamento

È possibile memorizzare fino a tre programmi che consentono di accendere il riscaldamento.

Premere il pulsante **P** un numero appropriato di volte per selezionare il programma memorizzato desiderato.

Premere brevemente i pulsanti ◀ o ▶ : il tempo di programmazione lampeggia nel display.

Utilizzando i pulsanti ◀ o ▶ , regolare l'ora desiderata, poi, appena il display smette di lampeggiare, regolare il giorno utilizzando i pulsanti ◀ o ▶ .

L'ora e il giorno vengono memorizzati quando il display smette di lampeggiare.

Richiamo di una modalità di programmazione

Per attivare un programma memorizzato, premere il pulsante **P** un numero appropriato di volte fino a quando il numero corrispondente appare sul display.

Posizione neutra o nessun programma memorizzato attivato

Premere il pulsante **P** fino a quando il numero del programma memorizzato non è più visibile sul display.

Regolazione della temperatura

Per regolare la temperatura del riscaldamento, ruotare la manopola nel quadro strumenti.

Ruotare in = Aumentare la temperatura

orario

Ruotare in = Diminuire la temperatura

antiorario

Climatizzatore posteriore

Il climatizzatore della parte posteriore funziona assieme al climatizzatore della parte anteriore dell'abitacolo.

Bus

Bocchette di ventilazione posteriori



Le bocchette di ventilazione superiori forniscono una climatizzazione aggiuntiva al vano dei passeggeri posteriori.

Velocità della ventola



Regolare il flusso dell'aria per selezionare la velocità desiderata

Ruotare in senso orario = Aumentare il flusso dell'aria

ruotare in senso antiorario = Diminuire il flusso dell'aria

Combi

Le bocchette di ventilazione che si trovano sopra il vano del conducente e del passeggero anteriore forniscono una climatizzazione aggiuntiva al vano dei passeggeri posteriori.

Con il sistema di climatizzazione del vano anteriore attivato, regolare il flusso dell'aria per selezionare la velocità desiderata.

Garantisce che le bocchette di ventilazione siano aperte quando in uso, per impedire la formazione di ghiaccio nel sistema dovuta alla mancanza di movimento d'aria.

Riscaldatore ausiliario

Riscaldatore del liquido di raffreddamento

Il riscaldatore del liquido di raffreddamento del motore indipendente dal motore Eberspächer assicura il rapido riscaldamento del liquido di raffreddamento del motore consentendo il riscaldamento dell'abitacolo con il motore spento.

⚠ Avvertenza

Non utilizzare il sistema durante il rifornimento, in presenza di polveri o vapori infiammabili oppure in spazi chiusi (ad es. garage).

Prima di avviare o programmare il sistema per l'avviamento, portare il climatizzatore del veicolo in posizione di riscaldamento e la distribuzione dell'aria su .

Spegnere il sistema quando non viene utilizzato. Il riscaldamento si arresta automaticamente scaduto il tempo di funzionamento programmato. Si arresta anche se il livello del carburante del veicolo scende troppo.

Durante il funzionamento, il sistema è alimentato dalla batteria del veicolo. Il tempo di guida dovrebbe pertanto essere lungo almeno tanto quanto il tempo di riscaldamento. Per i viaggi di breve durata, verificare regolarmente la batteria e ricaricarla se necessario.

Per assicurare prestazioni ottimali, utilizzare brevemente il riscaldatore ausiliario una volta al mese.

Unità telecomando

Il timer o l'unità telecomando si utilizza per accendere e spegnere il sistema e per programmare orari di partenza specifici.

Timer



1 **Pulsante di attivazione** = Accende/spegne l'unità telecomando e cambia le informazioni visualizzate

2 **Pulsante Back** = Seleziona le funzioni nella barra dei menu e regola i valori

3 **Barra dei menu** = Visualizza le funzioni selezionabili

4 **Pulsante Next** = Seleziona le funzioni nella barra dei menu e regola i valori

5 **OK Pulsante** = Conferma la selezione

Telecomando



I pulsanti del telecomando hanno le stesse funzioni di quelli del timer descritte in precedenza.

Per attivare il telecomando, premere il pulsante di attivazione e rilasciarlo quando appare la barra dei

menu sul display. Sul display appare brevemente l'indicatore di segnale **SENd**, seguito dalla temperatura.

Avvertenza

Durante il rifornimento, spegnere sia l'unità telecomando che il riscaldatore!

Per spegnere il sistema, premere e tenere premuto il pulsante di attivazione per evitarne l'azionamento accidentale.

Il telecomando ha una portata massima di 600 metri. La portata può essere ridotta in seguito alle condizioni esterne e allo scaricamento della batteria.



Oltre che con l'unità telecomando, il riscaldamento può essere acceso per 30 minuti o spento utilizzando il pulsante sul quadro strumenti.

Sostituzione della batteria

La batteria deve essere sostituita quando si riduce la portata del telecomando oppure lampeggia il simbolo di carica.

Aprire il coperchio con una moneta e sostituire la batteria CR 2430 o equivalente, accertandosi che la nuova batteria sia installata correttamente

con il lato positivo (+) verso i terminali positivi. Reinstallare saldamente il coperchio.

Smaltire le batterie usate nel rispetto dell'ambiente.



Le batterie non devono essere smaltite con i rifiuti domestici, ma presso gli appositi centri di raccolta e riciclaggio.

Indicazioni di errore sul telecomando

- cobA** = Segnale debole - regolare la posizione
- conP** = Nessun segnale - avvicinarsi
- bALo** = Batteria scarica - sostituire la batteria
- Err** = Errore di sistema - consultare l'officina
- Add, AddE** = Sistema in modalità di apprendimento

Apprendimento del telecomando

Al ricollegamento della batteria del veicolo, il LED nel pulsante sul quadro strumenti si accende e il sistema configura automaticamente il menu del telecomando. Se il LED lampeggia, premere il pulsante **OK** sul telecomando, selezionare **Add** o **AddE** e confermare.

Possono essere configurate anche unità telecomando aggiuntive. Premere il pulsante finché non lampeggia il LED, accendere il telecomando, selezionare **Add** e confermare.

AddE apprende esclusivamente l'unità telecomando attuale e blocca tutte le unità configurate in precedenza. **Add** apprende fino a 4 unità telecomando, ma può essere utilizzata solamente un'unità per volta.

Funzionamento

Riscaldamento

Selezionare  nella barra dei menu e confermare. Sul display lampeggia il tempo di riscaldamento programmato, ad es. **L 30**. Le impostazioni di fabbrica sono di 30 minuti.

Per regolare temporaneamente il tempo di riscaldamento, premere il pulsante ◀ o ▶ e confermare. Il valore può essere impostato tra 10 e 120 minuti. A causa del consumo di energia elettrica, prendere nota della durata del riscaldamento.

Per disattivarlo, selezionare nuovamente  nella barra dei menu e confermare.

Ventilazione



Selezionare  nella barra dei menu e confermare.

Il tempo di ventilazione può essere accettato o modificato. Il tempo illustrato viene accettato senza conferma.

Per disattivarlo, selezionare nuovamente  nella barra dei menu e confermare.

Programmazione P

Possono essere programmati fino a 3 orari di partenza preimpostati, in un giorno oppure in una settimana.

- Selezionare **P** nella barra dei menu e confermare.
- Selezionare la posizione di memoria preimpostata desiderata **1**, **2** o **3** e confermare.
- Selezionare il giorno e confermare.
- Selezionare l'ora e confermare.
- Selezionare i minuti e confermare.
- Selezionare  o  e confermare.
- Se necessario, regolare il tempo di funzionamento prima della partenza e confermare.

La posizione di memoria preimpostata successiva viene sottolineata e appare il giorno della settimana. Ripetere la procedura per programmare le altre posizioni di memoria preimpostate.

Premendo il pulsante  durante la programmazione, è possibile uscire senza salvare le modifiche apportate.

Per cancellare un orario di partenza preimpostato, seguire la procedura di programmazione finché non lampeggia il simbolo del riscaldamento .

Premere il pulsante ◀ o ▶ finché non appare **OFF** sul display e confermare.

Il riscaldamento si spegne automaticamente 5 minuti dopo l'orario di partenza programmato.

Avviso

Il sistema telecomando è dotato di un sensore di temperatura che calcola il tempo di funzionamento in base alla temperatura ambiente e al livello di riscaldamento desiderato (ECO o HIGH). Il sistema si avvia automaticamente 5-60 minuti prima dell'orario di partenza programmato.

Impostazione di giorno della settimana, ora e tempo di riscaldamento

In caso di scollegamento della batteria del veicolo o tensione insufficiente, l'unità deve essere resettata.

- Selezionare  e confermare.
- Selezionare il giorno della settimana e confermare.
- Cambiare le ore e confermare.

- Cambiare i minuti e confermare.
- Cambiare il tempo di riscaldamento predefinito e confermare.

Livello di riscaldamento ↻

Il livello di riscaldamento desiderato per gli orari di partenza programmati può essere impostato su ECO o HIGH.

Selezionare ↻ e confermare. Sul display lampeggia ECO o HIGH. Regolare con il pulsante ← o → e confermare.

Bocchette di ventilazione

Bocchette di ventilazione orientabili

Mentre è attivo il raffreddamento, almeno una bocchetta dell'aria deve essere aperta, per evitare che la mancanza di movimento dell'aria provochi la formazione di ghiaccio sull'evaporatore.

Bocchette centrali dell'aria

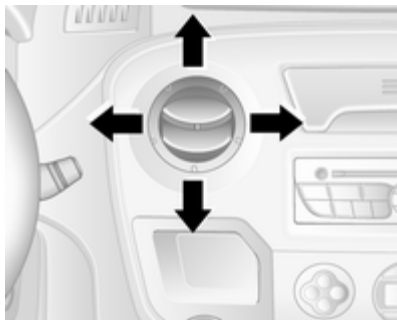

Premere la bocchetta per aprirla.

Orientare la bocchetta per dirigere il flusso dell'aria secondo necessità.

Premere la bocchetta per chiuderla.

Bocchette laterali dell'aria

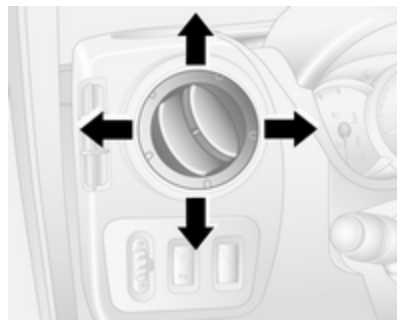

Premere la bocchetta per aprirla.

Orientare la bocchetta per dirigere il flusso dell'aria secondo necessità.

A seconda della posizione della regolazione della temperatura, l'aria sarà convogliata all'interno dell'abitacolo attraverso le bocchette laterali.

Bocchette di ventilazione fisse

Altre bocchette dell'aria si trovano sotto il parabrezza e i finestrini e nei vani piedi.

Raffreddamento del vano portaoggetti

Il sistema di climatizzazione può provvedere inoltre al raffreddamento del cassetto portaoggetti.

Manutenzione

Presa dell'aria

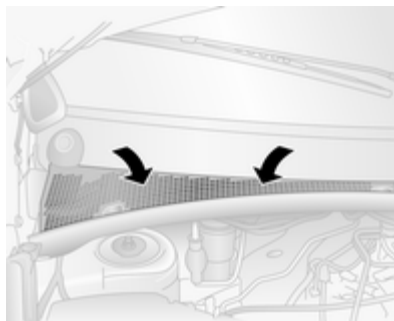

La presa dell'aria davanti al parabrezza nel vano motore deve essere mantenuta pulita per consentire l'ingresso dell'aria. Rimuovere eventuali foglie, sporco o neve.

Filtro antipolline

Il filtro antipolline trattiene polvere, fuffigine, polline e spore dall'aria che fluisce all'interno del veicolo attraverso la presa dell'aria.

Funzionamento regolare del climatizzatore

Per garantire sempre la massima efficienza del sistema, il raffreddamento deve essere attivato per alcuni minuti almeno una volta al mese, indipendentemente dalle condizioni climatiche e dalla stagione. Il funzionamento con raffreddamento non è possibile quando la temperatura esterna è troppo bassa.

Manutenzione

Per un raffreddamento ottimale, si consiglia di far controllare annualmente il sistema di climatizzazione, a partire da tre anni dopo la prima immatricolazione del veicolo. Di seguito indichiamo alcuni controlli da effettuare.

- Prova di funzionalità e di pressione
- Funzionalità del riscaldamento
- Controllo di tenuta
- Controllo delle cinghie di trasmissione

- Pulizia del condensatore e scarico dell'evaporatore
- Controllo delle prestazioni

Guida e funzionamento

Consigli per la guida	109
Avviamento e funzionamento	109
Gas di scarico	115
Cambio manuale	117
Cambio manuale automatizzato	117
Freni	121
Sistemi di controllo della guida ..	123
Controllo automatico della velocità di crociera	125
Sistemi di rilevamento ostacoli ..	128
Carburante	131
Traino	133
Funzioni ausiliarie	134

Consigli per la guida

Controllo del veicolo

Non procedere per spinta inerziale a motore spento (eccetto durante Autostop)

Molti sistemi non funzionano in questa situazione (ad esempio unità servofreno, servosterzo). rendendo la marcia un pericolo per sé e per gli altri. Tutti i sistemi funzionano durante un Autostop, ma ci sarà una riduzione controllata del servosterzo e la velocità del veicolo diminuirà.

Sistema Stop-start ⇨ 111.

Pedali

Non collocare tappetini nella zona dei pedali per evitare di ostacolare la corsa dei pedali stessi.

Servosterzo

Non lasciare mai il veicolo fermo con il volante ruotato completamente da una parte, in quanto la pompa del servosterzo potrebbe danneggiarsi.

Avviamento e funzionamento

Rodaggio di un veicolo nuovo

Per i primi viaggi o in seguito alla sostituzione delle pastiglie dei freni non effettuare inutilmente brusche frenate.

Quando si guida la vettura per la prima volta, è possibile che la cera e l'olio presenti nell'impianto di scarico evaporino producendo l'emissione di fumi. Parcheggiare la vettura all'aperto per un po' evitando di inalare i fumi.

Per i primi viaggi non guidare inutilmente il veicolo in condizioni estreme o a regimi elevati.

Durante il rodaggio, il consumo di olio e carburante potrebbero risultare un po' più alti del normale.

Posizioni della chiave nel blocchetto di accensione

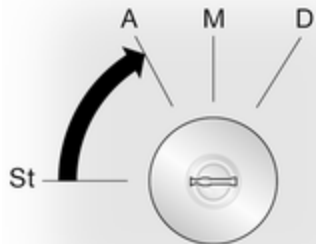

- St = Accensione disinserita
- A = Bloccasterzo sbloccato, accensione disinserita
- M = Accensione inserita, con motore diesel: preriscaldamento
- D = Avviamento

Avviamento del motore

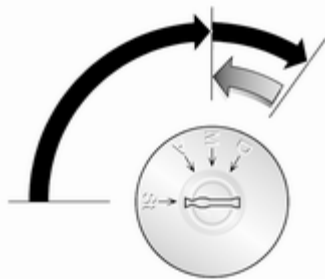

Cambio manuale: premere il pedale della frizione.

Cambio manuale automatizzato: premere il pedale del freno; il cambio si porta automaticamente in posizione **N**.

Non accelerare.

Portare la chiave in posizione **M** per effettuare il riscaldamento fino a quando la spia  si spegne nel Driver Information Centre.

Portare brevemente la chiave su **D** e rilasciarla.

Il minimo, ora leggermente accelerato, tornerà normale quando la temperatura del motore si sarà innalzata. I tentativi di avviamento non devono durare oltre 15 secondi. Se il motore non parte, attendere 15 secondi prima di ripetere la procedura. Se necessario, premere il pedale dell'acceleratore prima di ripetere la procedura di avviamento.



Prima di riavviare o per spegnere il motore, riportare la chiave su **St**.

Comando del minimo



Premere l'interruttore per aumentare il minimo. La funzione viene attivata dopo alcuni secondi.

La funzione viene disattivata se:

- il pedale della frizione è azionato,
- il pedale dell'acceleratore è azionato,
- il cambio MTA non è in folle **N**,
- la velocità del veicolo è superiore a 0 km/h,
- la spia ,  O STOP si accende nel quadro strumenti.

Per aumentare o diminuire il minimo accelerato, rivolgersi ad un'officina.

Interruzione di carburante al motore durante la decelerazione

L'alimentazione del carburante viene interrotta automaticamente durante le decelerazioni, ovvero quando il veicolo procede con una marcia innestata ma non viene premuto l'acceleratore.

Sistema stop-start

Il sistema Start-stop contribuisce a far risparmiare carburante e a ridurre le emissioni. Quando le condizioni lo consentono, disinserisce il motore appena il veicolo procede a bassa velocità o si arresta, ad esempio a un semaforo o in un ingorgo. Avvia automaticamente il motore non appena viene premuta la frizione. Un sensore della batteria assicura che un Autostop venga eseguito solo se la batteria è sufficientemente carica per un riavvio.

Attivazione

Il sistema Stop-start è disponibile non appena il motore viene avviato, il veicolo parte e le condizioni riportate nel seguito di questa sezione sono soddisfatte.

Disattivazione



Disattivare il sistema stop-start manualmente premendo il pulsante stop-start . Il LED nel pulsante si accende quando il sistema è disattivato.

Autostop

Se il veicolo procede a bassa velocità o è fermo, attivare un Autostop come segue:

- premere il pedale della frizione
- portare la leva del cambio su **N**
- rilasciare il pedale della frizione

Il motore verrà spento pur lasciando inserita l'accensione se le condizioni richieste vengono soddisfatte.



La spia **A** si accende in verde per segnalare un Autostop.

Durante un Autostop le prestazioni dei freni vengono mantenute.

Condizioni dell'Autostop

Il sistema Start-stop controlla che le seguenti condizioni vengano soddisfatte, altrimenti inibisce un Autostop.

- Il sistema Stop-start non è disattivato manualmente
- il cofano è completamente chiuso

- la portiera del conducente è chiusa oppure la cintura di sicurezza del conducente è allacciata
- la batteria è sufficientemente carica e in buone condizioni
- il motore è caldo
- la temperatura del liquido di raffreddamento del motore non è troppo alta
- la temperatura ambiente non è troppo bassa
- la funzione di sbrinatorio non è attivata
- il climatizzatore non blocca un Autostop
- la depressione del freno è sufficiente
- il veicolo si è spostato rispetto all'ultimo Autostop
- la funzione di pulizia automatica del filtro antiparticolato è in corso

È possibile che un Autostop sia meno disponibile quando la temperatura ambiente si avvicina al punto di congelamento.

Certe impostazioni del climatizzatore possono bloccare un Autostop. Consultare il capitolo Climatizzatore per ulteriori informazioni ⇨ 96.

Immediatamente dopo aver guidato su autostrada un Autostop può essere bloccato.

È possibile che Autostop venga inibito temporaneamente se la batteria è stata ricaricata da una fonte esterna.

Rodaggio di un veicolo nuovo ⇨ 109.

Dispositivo salvacarica della batteria

Per assicurare un riavviamento affidabile del motore, il sistema Stop-start integra diverse funzioni salvacarica della batteria.

Riavvio del motore da parte del conducente

Premere il pedale della frizione per riavviare il motore. Se la leva del cambio è stata disinserita dalla posizione **N** o altre condizioni non vengono soddisfatte, è necessario effettuare l'avviamento con la chiave.

La spia **A** nel quadro strumenti si spegne al riavviamento del motore.

Se la leva del cambio è stata disinserita dalla posizione **N** prima che il pedale della frizione sia stato premuto, il motore non si riavvia.

Riavvio del motore mediante il sistema Start-stop

la leva del cambio deve essere in **N** per abilitare un riavvio automatico.

Se una delle seguenti condizioni si verifica durante un Autostop, il motore viene avviato automaticamente mediante il sistema Start-stop. La spia **A** nel quadro strumenti lampeggia in verde al riavvio automatico del motore.

- Il sistema Start-stop è disattivato manualmente
- la temperatura del motore è troppo bassa
- la batteria è scarica
- la depressione del freno non è sufficiente
- il veicolo inizia a muoversi

- la funzione di sbrinamento è attivata
- il climatizzatore richiede un avvio del motore
- il tempo stabilito è stato superato

Se alla presa di corrente è collegato un accessorio elettrico, ad esempio un lettore CD portatile, durante il riavvio potrebbe essere percepibile un breve calo di tensione.

Se il sistema Infotainment è attivo, l'audio può venire diminuito o interrotto durante il riavvio.

Segnali acustici ⇨ 85.

Parcheggio

- Non parcheggiare il veicolo su superfici facilmente infiammabili, in quanto le temperature elevate dell'impianto di scarico potrebbero causare la combustione della superficie.
- Inserire sempre il freno di stazionamento senza premere il pulsante di rilascio. Se il veicolo viene parcheggiato in salita o in discesa, tirare il freno di stazionamento

quanto più possibile. Per ridurre le forze applicate, premere contemporaneamente il pedale del freno.

- Spegnere il motore e disinserire l'accensione. Ruotare il volante fino ad avvertire uno scatto per inserire il bloccasterzo.
- Se il veicolo è parcheggiato su una superficie piana o in salita, disinserire l'accensione solo dopo aver innestato la prima marcia. Inoltre, in salita, girare le ruote anteriori nella direzione opposta rispetto al cordolo del marciapiede.

Se il veicolo è parcheggiato in discesa, disinserire l'accensione solo dopo aver innestato la retromarcia. Inoltre, girare le ruote anteriori verso il cordolo del marciapiede.

- Chiudere e bloccare il veicolo ed attivare il sistema di bloccaggio antifurto e l'impianto di allarme antifurto.

Sospensioni ad aria

Funziona automaticamente quando il veicolo viene guidato. Il sistema delle sospensioni ad aria regola costantemente l'altezza di guida in base al carico del veicolo.

Per ulteriori informazioni sul sistema delle sospensioni ad aria, consultare le istruzioni di funzionamento fornite.

Interruttore principale

Attenzione

Il sistema delle sospensioni ad aria deve essere disattivato quando il veicolo viene trainato, avviato con cavi, sollevato da terra o trasportato.

Non disattivare il sistema delle sospensioni ad aria durante la guida.



L'interruttore principale si trova sul montante delle portiere.

Telecomando



Quando la distanza da terra aumenta o è necessario un migliore accesso al veicolo, le sospensioni possono essere alzate o abbassate con il telecomando.



L'unità di telecomando è magnetica e può essere fissata a qualsiasi parte metallica del veicolo.

Con il quadro acceso, premere il pulsante appropriato per 2 secondi per regolare l'altezza delle sospensioni. La spia lampeggerà a intermittenza durante la regolazione dell'altezza e si illuminerà a regolazione completata.

Maneggiare il telecomando con cura, proteggerlo dall'umidità e dalle temperature elevate e non azionarlo inutilmente.



Impostazioni preprogrammate

Regolare l'altezza delle sospensioni su una delle tre posizioni preprogrammate. I pulsanti sono solo funzionali quando il motore è in funzione.

-  = posizione abbassata
-  = posizione normale
-  = posizione alzata

Impostazioni manuali

La regolazione manuale può essere effettuata solo a veicolo fermo.

Selezionare premendo il pulsante  per 2 secondi, poi il pulsante  per alzare o il pulsante  per abbassare.

Per uscire, premere uno qualsiasi dei pulsanti preprogrammati.





Quando il veicolo è in movimento, la regolazione manuale si disinserirà automaticamente. Se il quadro viene spento, il veicolo ritorna alla normale altezza di guida quando il quadro viene di nuovo acceso.

Modalità di manutenzione

Premere il pulsante  per 5 secondi per posizionare il veicolo in modalità manutenzione. La spia si illuminerà. Quando è stata attivata la modalità di manutenzione, l'interruttore principale delle sospensioni ad aria deve essere disattivato.

Per uscire dalla modalità di manutenzione, premere di nuovo  per 5 secondi.

Guasto

Se viene rilevato un guasto, il pulsante  lampeggia a intermittenza. Se è stata attivata la modalità di manutenzione ed è presente un guasto i pulsanti ,  e  lampeggiano simultaneamente.

Rivolgersi ad un'officina per eliminare la causa del guasto.

Gas di scarico

Gas di scarico del motore

Pericolo

I gas di scarico del motore contengono monossido di carbonio, che è tossico, ma incolore e inodore e può essere letale se inalato.

Se i fumi di scarico penetrano nell'abitacolo, aprire i finestrini. Rivolgersi ad un'officina per eliminare la causa del guasto.

Evitare di viaggiare con il vano di carico aperto, in quanto i gas di scarico potrebbero entrare nell'abitacolo.

Filtro antiparticolato

Il filtro antiparticolato previsto per le motorizzazioni diesel separa le pericolose particelle di fuliggine dal gas di scarico. Il sistema è corredato di una funzione autopulente che si attiva automaticamente durante la marcia senza ulteriori notifiche. Il filtro viene



pulito periodicamente bruciando ad alta temperatura le particelle di fuligine. Questo processo avviene automaticamente e l'emissione di odori e fumo durante questo processo è normale.

Se è richiesta la pulizia del filtro e la pulizia automatica non ha inizio, la situazione viene segnalata dall'accensione della spia  nel quadro strumenti. Rivolgersi immediatamente ad un'officina.

Convertitore catalitico

Il convertitore catalitico riduce la quantità di sostanze nocive presenti nei gas di scarico.

Attenzione

I carburanti diversi da quelli elencati a pagina  131,  180 potrebbero danneggiare il convertitore catalitico o i componenti elettronici.

La benzina incombusta causa un surriscaldamento e danni al convertitore catalitico. È necessario quindi evitare di abusare del motorino di avviamento, vuotare completamente il serbatoio del carburante e di avviare il motore tramite spinta o traino.

Se il motore perde colpi, funziona in modo irregolare, nel caso di prestazioni ridotte, o se si notano altre anomalie, rivolgersi ad un'officina il prima possibile per eliminare la causa del guasto. In caso di emergenza è possibile proseguire il viaggio, ma solo per breve tempo e con velocità e regime del motore ridotti.

Se la spia  lampeggia, i limiti consentiti per le emissioni sono stati superati. Sollevare il piede dal pedale del-

l'acceleratore fino a quando la spia  cessa di lampeggiare e si accende in modalità fissa. Rivolgersi immediatamente ad un'officina.

Spia MIL  80.

Cambio manuale



Per inserire la retromarcia, premere il pedale della frizione a veicolo fermo, sollevare il collare sulla leva del cambio e inserire la marcia.

Se la marcia non si innesta, portare la leva del cambio in posizione di folle, rilasciare il pedale della frizione e premerlo nuovamente; ripetere quindi la selezione della marcia.

Evitare di staccare parzialmente la frizione quando non serve.

Durante il cambio marcia, premere a fondo il pedale della frizione. Non tenere il piede appoggiato sul pedale.

Attenzione

Si sconsiglia di guidare con la mano appoggiata sulla leva del cambio.

Cambio manuale automatizzato

Il cambio manuale automatizzato (MTA) consente di cambiare marcia manualmente (modalità manuale) o automaticamente (modalità automatica), in entrambi i casi con controllo automatico della frizione.

Display del cambio



Visualizza la modalità e la marcia correnti.

Avviamento del motore

All'avvio del motore, premere il pedale del freno. Se il pedale del freno non è premuto, la spia  si accende sul display del cambio e il motore non può essere avviato.

Se il pedale del freno è premuto, il cambio seleziona automaticamente **N** (folle); il display del cambio visualizza "N" e il motore può essere avviato. Ci potrebbe essere un leggero ritardo.

Leva del cambio

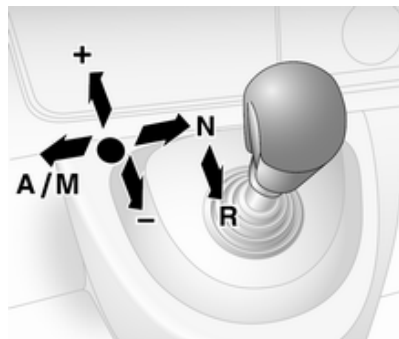

Spostare sempre del tutto la leva del cambio nella direzione desiderata. Quando la si rilascia, torna automaticamente alla posizione centrale.

N = Folle.
A/M = Passaggio tra modalità automatica e manuale.

Il display del cambio visualizza "A" se è attivata la modalità automatica.

R = Retromarcia.

Innestrare solo a veicolo fermo. Il display del cambio visualizza "R" quando è inserita la retromarcia.

+ = Passaggio a marcia superiore.
- = Passaggio a marcia inferiore.

Partenza

All'avviamento del motore, il cambio è in modalità automatica. Premere il pedale del freno e spostare la leva del cambio verso **+** per inserire la prima marcia.

Se è selezionata **R**, è innestata la retromarcia. Quando si rilascia il pedale del freno, il veicolo inizia ad

avanzare. Per partire velocemente, rilasciare il pedale del freno e accelerare subito dopo aver innestato una marcia.

In modalità automatica, il cambio inserisce le altre marce automaticamente, a seconda delle condizioni di guida.

Per attivare la modalità manuale, spostare la leva del cambio verso **A/M**. La marcia inserita in quel momento sarà visualizzata sul display del cambio.

Per inserire la prima marcia, premere il pedale del freno e spostare la leva del cambio verso **+** o **-**. Per inserire una marcia superiore o inferiore spostare la leva del cambio verso **+** o **-**. È possibile saltare le marce muovendo velocemente la leva del cambio più volte.

Arresto del veicolo

In modalità automatica o manuale, all'arresto del veicolo, la prima marcia viene inserita e la frizione rilasciata. In **R**, rimane innestata la retromarcia.

In caso di sosta lungo pendenze, inserire il freno di stazionamento o premere il pedale del freno. Per evitare il surriscaldamento della frizione, una segnalazione acustica intermittente suggerisce al conducente di premere il pedale del freno o di inserire il freno di stazionamento.

Spegnere il motore in caso di soste prolungate, come negli ingorghi stradali.

Quando il veicolo è parcheggiato e la portiera del conducente aperta, un cicalino di allarme suonerà se la foce non è selezionata o il pedale del freno non è stato premuto.

Freno motore

Modalità automatica

Quando si guida in discesa, il cambio manuale automatizzato non passa a marce superiori finché il motore non raggiunge un regime abbastanza alto e passa per tempo a marce inferiori quando si frena.

Modalità manuale

Per utilizzare l'effetto frenante del motore quando si viaggia in discesa, selezionare per tempo una marcia più bassa.

Disimpegno della vettura

Il disimpegno del veicolo è consentito solo se quest'ultimo è bloccato nella sabbia, nel fango, nella neve o in un buco. Spostare ripetutamente la leva del cambio tra **R** e **A/M** (o tra **+** e **-**) e allo stesso tempo premere leggermente il pedale dell'acceleratore. Non mandare su di giri il motore ed evitare accelerazioni repentine.

Parcheggio

Azionare il freno di stazionamento. Rimane innestata l'ultima marcia selezionata (vedere il display del cambio). Con **N**, non è innestata alcuna marcia.

Quando l'accensione viene disinnestata, i movimenti della leva del cambio non hanno più alcun effetto.

Se l'accensione non è disinnestata o se il freno di stazionamento non è azionato, un segnale acustico viene attivato all'apertura della portiera del conducente.

Modalità manuale

Se si seleziona una marcia superiore quando il regime del motore è troppo basso o una marcia inferiore quando il regime è troppo alto, il cambio marcia non viene eseguito. Questo impedisce al motore di funzionare a un regime troppo alto o troppo basso.

Se il regime del motore è troppo basso, il cambio passa automaticamente a una marcia inferiore.

Se il regime del motore è troppo alto, il cambio passa automaticamente a una marcia più alta con la funzione Kickdown.

Programmi di guida elettronica

Modalità Winter (Inverno) ❄️



Attivare la modalità Winter se si hanno problemi di partenza su un fondo stradale scivoloso.

Attivazione

Premere il pulsante ❄️. Il display del cambio visualizza la spia ❄️. Il cambio passa alla modalità automatica e il veicolo parte dopo aver inserito una marcia idonea.

Disattivazione

La modalità Winter viene disinserita:

- premendo nuovamente il pulsante ❄️,
- disinserendo l'accensione,
- passando alla modalità manuale.

Se la frizione raggiunge una temperatura molto elevata, un segnale acustico intermittente viene emesso al fine di proteggere il cambio. In questi casi, premere il pedale del freno, selezionare "N" e tirare il freno di stazionamento per consentire il raffreddamento della frizione.

Modalità Laden kg



La modalità Laden può essere utilizzata sia in modalità manuale che in quella automatica. In entrambi i casi, la configurazione di innesto delle marce verrà automaticamente regolata per adattarsi all'aumento di carico utile.

Attivazione

Premere il pulsante **kg**. Il display del cambio visualizza la spia **kg**. Il cambio selezionerà la configurazione di innesto marce ottimale.

Disattivazione

La modalità Laden viene disinserita:

- premendo nuovamente il pulsante **kg**,
- disinserendo l'accensione.

Kickdown

Premendo il pedale dell'acceleratore oltre il punto di resistenza, a seconda del regime del motore il cambio passa a una marcia inferiore. Ai fini dell'accelerazione, è possibile usufruire di tutta la potenza di cui dispone il motore.

Se la velocità è troppo elevata, il cambio passa a una marcia superiore, anche in modalità manuale. Senza la funzione kickdown, questo innesto automatico non viene attuato in modalità manuale.

Guasto

In caso di guasto, il display del cambio visualizza la spia . È possibile proseguire il viaggio a condizione che si guidi con estrema cautela e previdenza.

Rivolgersi ad un'officina per eliminare la causa del guasto.

Interruzione dell'alimentazione elettrica

La frizione non si stacca se si verifica un'interruzione dell'alimentazione elettrica quando una marcia è innestata. Il veicolo non si può muovere.

Se la batteria è scarica, avviare il veicolo utilizzando i cavi di avviamento ⇨ 165.

Se il guasto non dipende dalla batteria scarica, rivolgersi ad un'officina.

Se non è possibile portare la leva selettoria in folle, il veicolo deve essere assolutamente trainato con le ruote motrici sollevate dal suolo ⇨ 167.

Traino del veicolo ⇨ 167.

Freni

L'impianto frenante comprende due circuiti frenanti separati.

Se un circuito frenante dovesse guastarsi, è ancora possibile frenare il veicolo con il secondo circuito. L'effetto frenante tuttavia si ottiene solo premendo con forza il pedale del freno. A questo scopo è necessario esercitare una pressione molto maggiore del normale. Lo spazio di frenata necessario sarà maggiore. Rivolgersi ad un'officina prima di proseguire il viaggio.

Quando il motore non è in funzione, il supporto del servofreno viene meno dopo aver premuto una o due volte il pedale del freno. L'effetto frenante non viene ridotto, ma sarà necessario esercitare una pressione molto maggiore sul pedale. Questo fatto va ricordato soprattutto quando il veicolo viene trainato.

Spia  ⇨ 81.

Se le pastiglie dei freni si consumano fino a un punto prestabilito, è necessario sottoporre a verifica l'impianto frenante. Rivolgersi ad un'officina.

Spia  ⇨ 81.

Sistema di antibloccaggio

Il sistema di antibloccaggio (ABS) impedisce alle ruote di bloccarsi.



L'ABS inizia a regolare la pressione della frenata non appena una ruota mostra una tendenza a bloccarsi. Il veicolo rimane governabile, anche durante una frenata brusca.

L'intervento dell'ABS si avverte come un impulso nel pedale del freno e un rumore provocato dal processo di regolazione.

Per frenare in modo ottimale, tenere il pedale del freno premuto a fondo per l'intero processo di frenata, anche se il pedale pulsa. Non ridurre la pressione sul pedale.

Spia  ⇨ 81.

Guasto

Se le spie  e  si accendono contemporaneamente alla visualizzazione dei messaggi **ABS DA CONTROLLARE** e **ESP DA CONTROLLARE** nel Driver Information Center, è presente un guasto nell'ABS. L'impianto frenante rimane operativo ma senza la regolazione ABS.

Avvertenza

In caso di guasto dell'ABS, le ruote potrebbero bloccarsi in caso di frenate particolarmente forti. I vantaggi offerti dall'ABS non sono più disponibili. In caso di frenate brusche, il veicolo non è più governabile e potrebbe sbandare.

Se le spie , ,  e **STOP** si accendono, l'ABS e l'ESP sono disattivati e il messaggio **IMPIANTO FRENI GUASTO** è visualizzato nel Driver Information Centre. Rivolgersi ad un'officina.

Rivolgersi ad un'officina per eliminare la causa del guasto.

Freno di stazionamento

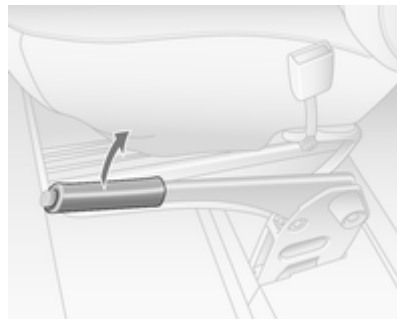

Applicare sempre il freno di stazionamento con fermezza senza premere il pulsante di sblocco, e applicarlo con la maggior forza possibile in salita o in discesa.

Per rilasciare il freno di stazionamento, sollevare leggermente la leva, premere il pulsante di sblocco ed abbassare del tutto la leva.

Per ridurre le forze agenti sul freno di stazionamento, premere contemporaneamente il pedale del freno.

Spia  ⇨ 81.

Assistenza alla frenata

Premendo rapidamente ed energicamente il pedale del freno, viene applicata automaticamente la massima forza frenante (frenata a fondo).

Continuare a premere il pedale del freno con una pressione costante finché è necessario frenare a fondo. La forza frenante massima viene ridotta automaticamente quando si rilascia il pedale del freno.

Sistemi di controllo della guida

Sistema di controllo della trazione

Il sistema di controllo della trazione (TC) è parte del Programma elettronico di stabilità (ESP®Plus) e migliora la stabilità di marcia, se necessario, indipendentemente dal tipo di fondo stradale o dalla tenuta dei pneumatici, impedendo alle ruote motrici di slittare.

Non appena le ruote motrici iniziano a slittare, la potenza del motore viene ridotta e la ruota che slitta maggiormente viene frenata singolarmente. Questo migliora notevolmente la stabilità di guida del veicolo su fondi stradali scivolosi.

Il sistema di controllo della trazione è operativo all'inserimento dell'accensione quando la spia  nel quadro strumenti si spegne.

Quando il sistema di controllo della trazione è attivo, la spia  lampeggia.

Avvertenza

Quando si guida, non lasciarsi tentare dalla funzionalità di questa speciale dotazione di sicurezza.



Adeguare la velocità alle condizioni della strada.



Spia   81.

Disattivazione



Quando si richiede lo slittamento delle ruote motrici, il controllo della trazione può essere disattivato.

Premere il pulsante . La spia  nel quadro strumenti si accende.

Il sistema di controllo della trazione si riattiva premendo nuovamente il pulsante . La spia  nel quadro strumenti si spegne. Il controllo della trazione si riattiverà al successivo inserimento dell'accensione.

Il sistema di controllo della trazione si riattiva automaticamente quando il veicolo raggiunge una velocità di 50 km/h.

Programma elettronico della stabilità

Il Programma elettronico di stabilità (ESP®Plus) migliora la stabilità di guida quando è necessario, indipendentemente dal fondo stradale o dalla tenuta dei pneumatici. Impedisce inoltre alle ruote motrici di girare a vuoto.

Non appena il veicolo inizia a sbandare (sottosterzo/sovrasterzo), la potenza del motore viene ridotta e le ruote vengono frenate singolarmente.

Questo migliora notevolmente la stabilità di guida del veicolo su fondi stradali scivolosi.

Il sistema ESP®Plus è operativo all'inserimento dell'accensione quando la spia  nel quadro strumenti si spegne.

Quando si attiva l'ESP®Plus,  lampeggia.

Avvertenza

Quando si guida, non lasciarsi tentare dalla funzionalità di questa speciale dotazione di sicurezza.



Adeguare la velocità alle condizioni della strada.



Spia   81.

Disattivazione



Quando si richiede lo slittamento delle ruote motrici, il sistema ESP®Plus può essere disattivato.

Premere il pulsante . La spia  si accende nel quadro strumenti e il messaggio **ANTIPATTINO DISATTIVATO** viene visualizzato nel Driver Information Centre.

Per riattivare il sistema ESP®Plus premere nuovamente il pulsante . La spia  nel quadro strumenti si spegne. Il sistema ESP®Plus si riattiverà al successivo inserimento dell'accensione.

Il sistema ESP®Plus si riattiva automaticamente quando il veicolo raggiunge una velocità di 50 km/h.

Guasto

Se il sistema rileva un guasto, la spia  si accende nel quadro strumenti e il messaggio **ESP DA CONTROLLARE** viene visualizzato nel Driver Information Centre.

Rivolgersi ad un'officina per eliminare la causa del guasto.

Messaggi del veicolo  85.



Controllo automatico della velocità di crociera

Il controllo automatico della velocità di crociera può memorizzare e mantenere velocità pari a 30 km/h e superiori. Variazioni rispetto alle velocità memorizzate possono verificarsi sui tratti in salita o in discesa.

Per motivi di sicurezza il controllo automatico della velocità di crociera non può essere attivato finché il pedale del freno non viene azionato una volta.



Non utilizzare il controllo automatico della velocità di crociera qualora non sia opportuno il mantenimento di una velocità costante.

Con il cambio manuale automatizzato, attivare il controllo automatico della velocità di crociera solo nella modalità automatica.

Spie  e   83.

Attivazione





Premere l'interruttore , la spia  si accende in verde nel quadro strumenti.

Il controllo automatico della velocità di crociera è ora in modalità standby e il Driver Information Centre visualizza un messaggio pertinente.



Accelerare alla velocità desiderata e premere l'interruttore **+** o **-**. La velocità attuale è ora memorizzata e mantenuta; il pedale dell'acceleratore può essere rilasciato.



La spia  si accende in verde nel quadro strumenti insieme a  e il Driver Information Centre visualizza un messaggio pertinente.

La velocità del veicolo può essere aumentata premendo il pedale dell'acceleratore. La velocità memorizzata lampeggia nel quadro strumenti. Rilasciando il pedale dell'acceleratore, il veicolo torna alla velocità memorizzata in precedenza.

La velocità rimane memorizzata fino al disinserimento dell'accensione.

Aumento

Con il controllo automatico della velocità di crociera attivo, premere l'interruttore **+** o darvi dei leggeri colpetti: la velocità aumenta costantemente o a piccoli intervalli.

L'attuale velocità viene memorizzata e mantenuta al rilascio dell'interruttore.

In alternativa, accelerare fino alla velocità desiderata e memorizzarla premendo l'interruttore **+**.

Riduzione

Con il controllo automatico della velocità di crociera attivo, premere l'interruttore **-** o darvi dei leggeri colpetti: la velocità diminuisce costantemente o a piccoli intervalli.

L'attuale velocità viene memorizzata e mantenuta al rilascio dell'interruttore.

Disattivazione

Premere l'interruttore **O**: il controllo automatico della velocità di crociera è disattivato e la spia verde  si spegne nel quadro strumenti.

Disattivazione automatica:

- la velocità di marcia è inferiore a 30 km,
- il pedale del freno viene azionato,
- il pedale della frizione viene azionato,
- leva del cambio in **N**.



La velocità viene memorizzata e il Driver Information Centre visualizza un messaggio pertinente.

Ripristino della velocità memorizzata

Premere l'interruttore **R** a una velocità superiore a 30 km.

Se la velocità memorizzata è molto superiore alla velocità di marcia attuale, il veicolo accelererà energicamente fino al raggiungimento della velocità memorizzata.

Cancellazione della velocità memorizzata



Premere l'interruttore . Le spie verdi  e  si spengono nel quadro strumenti.

Limitatore di velocità del controllo automatico della velocità di crociera

Il limitatore di velocità impedisce al conducente di superare una velocità di marcia massima impostata superiore a 30 km/h.

Attivazione



Premere l'interruttore : la spia  si accende in giallo nel quadro strumenti.

La funzione di limitazione di velocità del controllo automatico della velocità di crociera è ora in modalità standby e il Driver Information Centre visualizza un messaggio pertinente.

Accelerare alla velocità desiderata e premere l'interruttore **+** o **-**. La velocità attuale è memorizzata.

Il veicolo può essere guidato regolarmente ma non sarà possibile superare il limite di velocità impostato, salvo in casi d'emergenza.

Se il limite di velocità non può essere rispettato, per esempio lungo una forte pendenza, il limite lampeggia sul Driver Information Centre.

Aumento del limite di velocità

Premere l'interruttore **+** o darvi dei leggeri colpetti: il limite di velocità aumenta costantemente o a piccoli intervalli.

Diminuzione del limite di velocità

Premere l'interruttore **-** o darvi dei leggeri colpetti: il limite di velocità diminuisce costantemente o a piccoli intervalli.

Superamento del limite di velocità

In caso d'emergenza è possibile superare il limite di velocità premendo con decisione il pedale dell'acceleratore oltre il punto di resistenza.

Durante tale periodo di tempo, il valore del limite di velocità lampeggerà nel Driver Information Centre.

Rilasciare il pedale dell'acceleratore, la funzione di limitazione della velocità sarà riattivata al raggiungimento di una velocità inferiore a tale limite.

Disattivazione

Premere l'interruttore **O**: il limitatore di velocità è disattivato ed è possibile guidare normalmente il veicolo.

Il limite di velocità viene memorizzato e il Driver Information Centre visualizza un messaggio pertinente.

Riattivazione

Premere l'interruttore **R**. Il limitatore di velocità viene riattivato.

Cancellazione del limite di velocità

Premere l'interruttore .

La spia gialla  nel quadro strumenti si spegne.

Sistemi di rilevamento ostacoli

Sistema di ausilio al parcheggio

L'assistenza al parcheggio agevola le manovre in retromarcia in quanto essa calcola la distanza tra la parte posteriore del veicolo e gli ostacoli. È tuttavia responsabilità del conducente effettuare correttamente la manovra di parcheggio.



Il sistema è costituito da quattro sensori di parcheggio ad ultrasuoni ubicati nel paraurti posteriore.

Avviso

Eventuali oggetti applicati nella zona di rilevamento possono compromettere il funzionamento del sistema.

Attivazione

Il sistema si attiva automaticamente all'inserimento della retromarcia. Una breve segnalazione acustica indica che il sistema è pronto ad entrare in funzione.

La presenza di un ostacolo è indicata da appositi segnali acustici. La frequenza dei segnali acustici aumenta con l'avvicinarsi del veicolo all'ostacolo. Quando la distanza è inferiore a 30 cm, il segnale acustico diventa continuo.

⚠ Avvertenza

In talune circostanze, la presenza di superfici riflettenti sugli oggetti o sugli indumenti, così come di fonti

esterne di rumore, possono impedire al sistema di rilevare gli ostacoli.

Disattivazione



Il sistema può essere disattivato, anche solo temporaneamente.

Disattivazione temporanea

Per disattivare temporaneamente il sistema, premere il pulsante **P** sul cruscotto ad accensione e retromarcia inserite. La spia del pulsante si accende.

A retromarcia inserita, non verrà emessa alcuna segnalazione acustica, indicando così che il sistema è disattivato.

La funzione viene riattivata premendo nuovamente il pulsante **P** o al successivo reinserimento dell'accensione.

Disattivazione definitiva

Per disattivare il sistema definitivamente, premere il pulsante **P** sul cruscotto per circa 3 secondi ad accensione e retromarcia inserite. La spia del pulsante si accende in modalità fissa.

Il sistema è disattivato e non operativo. A retromarcia inserita, non verrà emessa alcuna segnalazione acustica, indicando così che il sistema è disattivato.

La funzione viene riattivata premendo il pulsante **P** per circa 3 secondi.

Guasto

Se il sistema rileva un guasto operativo, emette una segnalazione acustica continua per circa 5 secondi

quando si inserisce la retromarcia. Rivolgersi ad un'officina per eliminare la causa del guasto.

Attenzione

Durante la retromarcia, la zona di manovra deve essere libera da ostacoli che potrebbero colpire la parte inferiore del veicolo.

Se l'assale posteriore subisce danni, anche non visibili, la guidabilità del veicolo potrebbe diventare "stranamente" diversa. In caso di incidente, rivolgersi ad un officina.

Videocamera posteriore



La videocamera viene generalmente montata sotto alla modanatura della targa con un monitor montato sull'alletta del parasole del conducente.

Funzionamento

Il sistema della videocamera posteriore consente al conducente di visualizzare la parte posteriore del veicolo nel monitor durante la retromarcia.

È possibile attivare o disattivare il sistema selezionando il pulsante Start/Stop che si trova a destra del monitor.

Gli altri pulsanti del monitor consentono all'utente di selezionare la fonte AV1 o AV2 e di regolare la luminosità e il contrasto del monitor.

Per ottenere una visibilità ottimale, la videocamera posteriore non deve essere sporca né coperta da neve o ghiaccio.

⚠ Avvertenza

Il sistema è stato ideato come ausilio durante la retromarcia e non sostituisce il controllo visivo del conducente.

Questa funzione non esime il conducente dall'usare la massima attenzione durante la retromarcia per evitare rischi.

In caso contrario, possono verificarsi danni al veicolo, lesioni personali o morte. Controllare sempre

gli specchietti retrovisori esterni e guardare dietro le spalle prima di una manovra in retromarcia.

I sistemi di assistenza al conducente non sollevano il conducente stesso dalla totale responsabilità del funzionamento del veicolo.

Carburante

Carburante per motori diesel

Usare solo gasolio a norma DIN EN 590 e a bassa percentuale di zolfo (non superiore a 10 ppm). Si possono utilizzare carburanti standardizzati equivalenti con un contenuto di biodiesel (= FAME in base a EN14214) di max. 7% per volume (come DIN 51628 o norme equivalenti).

Non utilizzare olii diesel marini, olii combustibili per riscaldamento o carburanti diesel totalmente a base vegetale, come l'olio di colza o il biodiesel, né Aquazole ed emulsioni gasolio-acqua simili. Il gasolio non deve essere diluito con carburante per motori a benzina.

La fluidità e la filtrabilità del gasolio dipende dalla temperatura. Quando le temperature sono basse, rifornirsi con gasolio garantito per l'uso invernale.

Rifornimento

Pericolo

Prima di fare rifornimento, spegnere il motore e qualsiasi sistema di riscaldamento esterno dotato di camere di combustione (indicato dall'adesivo sullo sportellino del carburante). Spegnere i telefoni cellulari.

Osservare le istruzioni per l'uso e per la sicurezza della stazione dove si fa rifornimento.

Pericolo

Il carburante è infiammabile ed esplosivo. Vietato fumare. Evitare fiamme aperte o scintille.

Se si sente odore di carburante nel veicolo, rivolgersi immediatamente a un'officina per risolvere il problema.

Attenzione

In caso di rifornimento con carburante sbagliato, non accendere il quadro.

Il bocchettone di rifornimento del carburante con il tappo con chiusura a baionetta si trova sulla parte anteriore del veicolo.

Lo sportellino di rifornimento può essere aperto solamente se il veicolo è sbloccato e la portiera aperta. Aprire lo sportellino di rifornimento a mano.

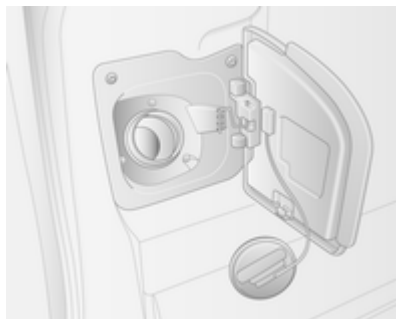

Rimuovere il tappo ruotandolo in senso antiorario.

È possibile appendere il tappo al gancio inferiore dello sportellino.

Al termine del rifornimento, rimettere il tappo ruotandolo in senso antiorario.

Attenzione

Asciugare immediatamente il carburante eventualmente fuoriuscito.

Consumo di carburante - Emissioni di CO₂

Per il rilevamento dei consumi di carburante viene applicata la direttiva europea 715/2007 692/2008 A.

La direttiva prende in considerazione le effettive consuetudini di guida: il ciclo urbano rappresenta circa $\frac{1}{3}$ mentre quello extraurbano circa $\frac{2}{3}$ del consumo totale. La direttiva considera inoltre gli avviamenti a freddo e le fasi di accelerazione.

Anche la specifica delle emissioni di CO₂ è parte integrante della direttiva.

Il consumo di carburante dipende dallo stile di guida personale e dalle condizioni della strada e del traffico.

Il calcolo dei consumi di carburante prende in considerazione il peso in ordine di marcia della vettura, accertato in conformità con le relative disposizioni in materia. La presenza di equipaggiamenti opzionali può causare consumi di carburante e livelli di emissioni di CO₂ leggermente superiori e una velocità massima inferiore rispetto ai valori indicati.

Traino

Informazioni generali

Utilizzare esclusivamente dispositivi di traino omologati per il veicolo in questione. Incaricare un'officina del montaggio del dispositivo di traino. L'operazione potrebbe richiedere modifiche a carico del sistema di raffreddamento, degli scudi termici e di altre apparecchiature.

Consigli per la guida e per il traino

In caso di rimorchi frenati, fissare il cavo di sicurezza.

Prima di collegare un rimorchio lubrificare il gancio di traino. Non farlo però se, per ridurre gli sbandamenti del rimorchio, si utilizza uno stabilizzatore che agisce sul gancio di traino. Per rimorchi con bassa stabilità si consiglia l'uso di uno stabilizzatore.

Non superare mai 80 km/h, anche in Paesi in cui sono consentite velocità maggiori.

Se il rimorchio inizia a sbandare, guidare più lentamente, non cercare di correggere lo sterzo e se necessario frenare in modo deciso.

In discesa viaggiare con la stessa marcia che si userebbe in salita e a velocità simile.

Regolare la pressione dei pneumatici al valore specificato per il pieno carico ⇨ 195.

Traino di un rimorchio

Carichi trainabili

I carichi trainabili ammessi sono valori massimi che dipendono dal veicolo e dal motore e che non devono essere superati. Il carico trainabile effettivo è dato dalla differenza tra la reale massa a pieno carico del rimorchio e il reale carico del giunto di accoppiamento con il rimorchio agganciato.

I carichi trainabili ammessi sono specificati nella documentazione del veicolo. In generale sono validi per pendenze fino a max. 12%.

Il carico trainabile ammesso vale fino alla pendenza specificata e fino ad un'altitudine di 1000 metri sul livello del mare. Con l'aumentare dell'altitudine la potenza del motore diminuisce a causa della maggiore rarefazione dell'aria, riducendo così la capacità di procedere in salita. Per questo anche la massa lorda consentita della combinazione (veicolo + rimorchio) diminuisce del 10% per ogni 1000 metri di aumento dell'altitudine. Non è necessario invece ridurre il peso complessivo con rimorchio per viaggiare su pendenze leggere (inferiori all'8%, come ad esempio in autostrada).

La massa lorda consentita della combinazione non deve essere superata. Questo peso è specificato sulla targhetta di identificazione ⇨ 177.

Carico verticale sul punto di aggancio

Il carico verticale sul punto di aggancio è il carico esercitato dal rimorchio sul gancio di traino. Può essere modificato variando la distribuzione del peso caricato sul rimorchio.

Il carico verticale massimo ammesso è specificato sulla targhetta di identificazione del dispositivo di traino e nella documentazione del veicolo. Cercare sempre di ottenere il carico massimo, in particolare nel caso di rimorchi pesanti. Il carico verticale sul punto di aggancio non dovrebbe mai essere inferiore a 25 kg.

In caso di carichi rimorchiati pari o superiori a 1200 kg, il carico verticale non deve essere inferiore a 50 kg.

Carico sull'asse posteriore

Quando il rimorchio è agganciato e il veicolo trainante è completamente carico (includendo anche il peso di tutti gli occupanti), non è consentito superare il carico ammesso sull'asse posteriore (vedere la targhetta di identificazione o la documentazione del veicolo).

Dispositivi di traino

Attenzione

Quando si viaggia senza rimorchio, rimuovere il gancio di traino.

Segnalazione acustica del dispositivo di traino

Attivando gli indicatori di direzione, la frequenza della segnalazione acustica varia se il veicolo traina un rimorchio.

La frequenza della segnalazione acustica varia in caso di guasto della lampadina dell'indicatore di direzione del rimorchio o del veicolo trainante.

Funzioni ausiliarie

Presenza di potenza



Per attivarla, a veicolo fermo e motore in folle:

- Selezionare la folle (MTA = N)
- Premere il pedale della frizione
- Premere l'interruttore sul quadro strumenti
- Rilasciare il pedale della frizione

La velocità del motore in folle aumenta a 1200 giri/m.

Se il sistema non funziona, ripetere la procedura o rilasciare gradualmente il pedale della frizione.

Per disattivare, premere il pedale della frizione e premere l'interruttore sul quadro strumenti.

Cura del veicolo

Informazioni generali	136
Controlli del veicolo	137
Sostituzione delle lampadine	144
Impianto elettrico	151
Attrezzi per il veicolo	154
Ruote e pneumatici	155
Avviamento di emergenza	165
Traino	167
Cura delle parti esterne e interne	169

Informazioni generali

Accessori e modifiche alla vettura

Si consiglia di usare Ricambi ed accessori originali e componenti omologati realizzati appositamente per il veicolo in questione. Non possiamo fornire alcuna garanzia sull'affidabilità di altri prodotti, anche se omologati a norma o approvati in altro modo.

Non apportare modifiche all'impianto elettrico, come ad esempio cambiamenti alle centraline elettroniche (chip tuning).

Rimessaggio del veicolo

Rimessaggio prolungato

Eseguire le operazioni di seguito riportate se il veicolo deve rimanere parcheggiato per diversi mesi.

- Lavare e incerare il veicolo.
- Far controllare la cera protettiva del vano motore e del sottoscocca.

- Pulire e proteggere opportunamente le tenute in gomma.
- Cambiare l'olio motore.
- Scaricare il serbatoio del liquido di lavaggio.
- Controllare l'antigelo del liquido di raffreddamento.
- Regolare la pressione dei pneumatici al valore specificato per il pieno carico.
- Parcheggiare il veicolo in un luogo asciutto e ben ventilato. Inserire la prima o la retromarcia. Evitare che il veicolo possa muoversi.
- Non azionare il freno di stazionamento.
- Aprire il cofano, chiudere tutte le portiere e bloccare il veicolo.
- Scollegare il morsetto dal terminale negativo della batteria del veicolo. Assicurarsi di disattivare tutti i sistemi, come ad esempio l'impianto di allarme antifurto.

Rimessa in funzione

Eseguire le operazioni di seguito riportate se il veicolo viene rimesso in funzione.

- Collegare il morsetto al terminale negativo della batteria del veicolo. Attivare l'elettronica degli alzacristalli elettrici.
- Controllare la pressione dei pneumatici.
- Riempire il serbatoio del liquido di lavaggio.
- Controllare il livello dell'olio motore.
- Controllare il livello del liquido di raffreddamento.
- Se necessario rimontare la targa.

Demolizione dei veicoli

Le informazioni sui centri di demolizione e sul riciclaggio dei veicoli a fine vita sono disponibili sul nostro sito web. Affidare questi lavori solo ad un centro di riciclaggio autorizzato.

Controlli del veicolo

Esecuzione dei lavori

⚠ Avvertenza

Eseguire i controlli nel vano motore solo con l'accensione disinserita.

La ventola di raffreddamento può entrare in funzione anche con l'accensione disinserita.

⚠ Pericolo

L'impianto di accensione genera tensioni estremamente alte. Non toccare.

I tappi per il rabbocco dell'olio motore, del liquido di raffreddamento, del liquido di lavaggio e l'impugnatura dell'astina di livello dell'olio sono gialli per facilitarne l'identificazione.

Cofano

Apertura



Tirare la leva di sblocco e riportarla alla posizione originale.

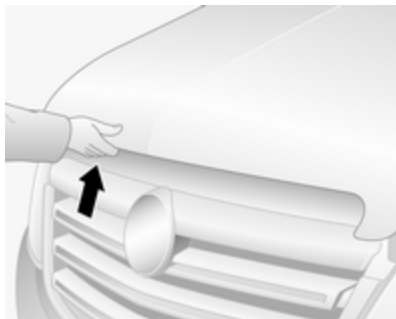

Tirare la chiusura di sicurezza, posta leggermente a sinistra rispetto al centro, e aprire il cofano.

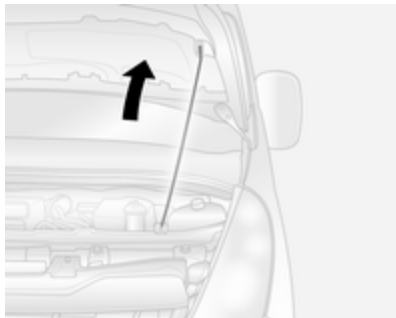

Bloccare l'asta di supporto del cofano.

Chiusura

Prima di chiudere il cofano, spingere l'asta di supporto nella relativa sede.

Abbassare il cofano e lasciarlo cadere. Controllare che il cofano sia chiuso.

Olio motore

Controllare manualmente il livello dell'olio motore a intervalli regolari per prevenire danni al motore.

Verificare che sia utilizzato l'olio motore corretto. Liquidi e lubrificanti raccomandati ⇨ 173.

Il controllo va effettuato con il veicolo su una superficie piana. Il motore deve essere a temperatura di esercizio e deve essere stato spento per almeno 10 minuti.

Estrarre l'astina di livello, pulirla e inserirla fino all'arresto sull'impugnatura, quindi estrarla e controllare il livello dell'olio motore.

Attenzione

È responsabilità del proprietario mantenere un livello corretto di olio di buona qualità nel motore.

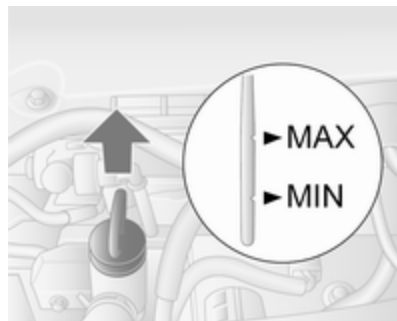

Rabboccare se il livello dell'olio motore è sceso sotto il segno **MIN**.

Attenzione

Non lasciare che l'olio motore scenda al di sotto del livello minimo.

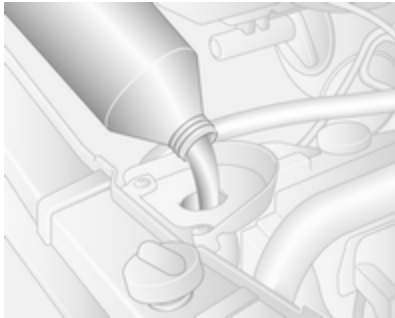

Consigliamo di utilizzare lo stesso tipo di olio motore impiegato nell'ultima sostituzione.

Il livello dell'olio motore non deve superare il riferimento massimo **MAX** dell'astina di livello.

Attenzione

In caso di riempimento eccessivo, scaricare o aspirare l'olio in eccesso.

Il consumo di olio motore si stabilizzerà solamente dopo aver percorso alcune migliaia di chilometri. Solo allora sarà possibile stabilire con precisione l'effettivo consumo.

Se il consumo è superiore a 0,5 litri ogni 1000 km al termine del periodo di rodaggio, rivolgersi ad un'officina.

Capacità ⇨ 194, controllo del livello dell'olio motore ⇨ 76.

Inserire correttamente il tappo e serrarlo.

Liquido di raffreddamento del motore

Il liquido di raffreddamento assicura una protezione antigelo fino a circa -28 °C.

Attenzione

Utilizzare solo antigelo approvato.

Livello del liquido di raffreddamento

Attenzione

Un livello troppo basso del liquido di raffreddamento può causare danni al motore.



Quando il sistema di raffreddamento è freddo, il livello del liquido di raffreddamento dovrebbe essere appena al di sopra del segno **MINI**. Rabboccare se il livello è basso.

⚠ Avvertenza

Lasciar raffreddare il motore prima di aprire il tappo. Aprire il tappo con cautela, lasciando fuoriuscire lentamente la pressione.

Rabboccare con antigelo. Se l'antigelo non è disponibile, rabboccare con acqua di rubinetto pulita o acqua distillata. Chiudere il tappo e serrarlo saldamente. Rivolgersi ad un'officina per far controllare la concentrazione dell'antigelo e riparare la causa della perdita di liquido di raffreddamento.

Nel caso sia necessaria una quantità elevata di liquido di raffreddamento per ripristinare il livello, bisognerà effettuare lo spurgo dell'impianto di raffreddamento. Rivolgersi ad un'officina.

Liquido per il servosterzo



Se il livello del liquido scende al di sotto del segno **MINI**, rivolgersi ad un'officina.

Liquido di lavaggio





Riempire con acqua pulita miscelata con la giusta quantità di detergente per cristalli contenente antigelo.

Freni

Un rumore di stridio o l'accensione della spia usura delle pastiglie dei freni (O) indica che le pastiglie hanno raggiunto lo spessore minimo consentito.

È possibile proseguire il viaggio ma si devono sostituire le pastiglie dei freni appena possibile.

Dopo il montaggio di nuove guarnizioni dei freni, evitare frenate brusche durante i primi viaggi.

Spia usura delle pastiglie dei freni   81.

Liquido dei freni

Avvertenza

Il liquido dei freni è tossico e corrosivo. Evitare il contatto con occhi, pelle, tessuti e superfici verniciate.

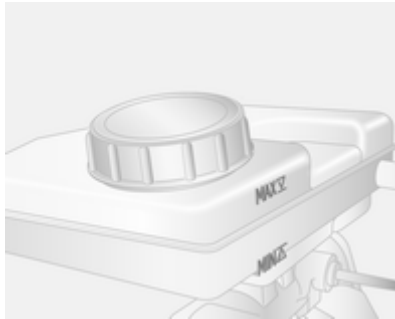

Il livello del liquido dei freni deve essere tra i segni **MIN** e **MAX**.

Assicurare la massima pulizia nell'effettuare il rabbocco, in quanto la contaminazione del liquido dei freni può compromettere il funzionamento dell'impianto frenante. Rivolgersi ad un'officina per eliminare la causa della perdita di liquido dei freni.

Utilizzare solo liquido dei freni approvato per il veicolo in questione.

Liquido dei freni e della frizione  173.

Batteria

La batteria del veicolo non necessita di manutenzione.

Le batterie non devono essere smaltite con i rifiuti domestici, ma presso gli appositi centri di raccolta e riciclaggio.

Se il veicolo non viene utilizzato per oltre 4 settimane, la batteria potrebbe scaricarsi. Scollegare il morsetto dal terminale negativo della batteria del veicolo.

Prima di collegare o scollegare la batteria, accertare che l'accensione sia disinserita.

Accesso alla batteria



La batteria si trova dietro a un pannello nel gradino della portiera anteriore sinistra. Smontare il pannello per accedere alla batteria.

Etichetta di avvertimento



Significato dei simboli:

- Non avvicinare scintille o fiamme libere e non fumare.
- Proteggere sempre gli occhi. I gas esplosivi possono provocare cecità o infortuni.
- Tenere la batteria lontano dalla portata dei bambini.
- La batteria contiene acido solforico, che potrebbe causare cecità o lesioni gravi.

- Consultare il manuale d'uso per ulteriori informazioni.
- Nelle vicinanze della batteria può essere presente del gas esplosivo.

Manutenzione della batteria

⚠ Pericolo

Garantire una ventilazione adeguata durante la ricarica della batteria. Sussiste il rischio di esplosione se i gas generati durante la ricarica si accumulano!

Batteria supplementare

A seconda dell'equipaggiamento ausiliario, alcuni modelli dispongono di una batteria supplementare ubicata sotto il sedile anteriore.

Filtro diesel

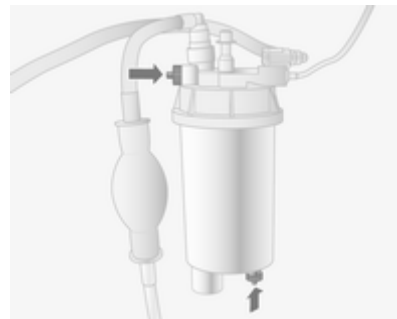

Eliminare l'acqua dal filtro diesel ad ogni sostituzione dell'olio motore.

Posizionare un recipiente sotto l'alloggiamento del filtro. Allentare le viti zigrinate sul coperchio e sulla parte inferiore del filtro di circa un giro per scaricare l'acqua.

L'acqua è completamente eliminata quando dalla vite zigrinata inferiore comincia a fuoriuscire gasolio. Serare le due viti.

Controllare frequentemente il filtro diesel se il veicolo è soggetto a condizioni gravose di esercizio.

Spurgo del sistema di alimentazione diesel

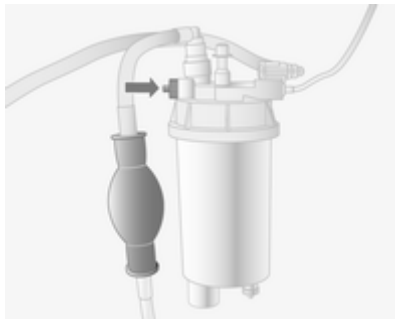

Se il serbatoio del carburante si è svuotato, è necessario spurgare l'impianto di alimentazione del diesel.

Rifornire il serbatoio di carburante e procedere come segue:

1. posizionare un recipiente di raccolta adatto sotto la vite di spurgo del filtro carburante;
2. allentare la vite di spurgo (freccia) di un giro;

3. azionare manualmente la pompa di alimentazione in linea lentamente e continuamente fino a quando il carburante che fuoriesce dalla valvola di spurgo è privo di bolle d'aria;

4. serrare la vite di spurgo.

Se il motore non si avvia dopo molti tentativi di spurgo dell'impianto diesel, rivolgersi ad un'officina.

Sostituzione delle spazzole tergicristalli

Spazzola tergicristalli del parabrezza

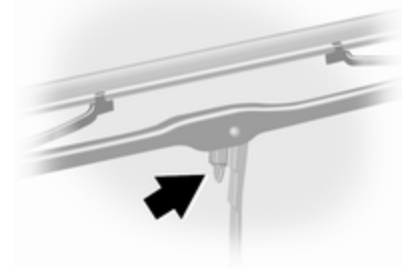

Sollevarre il braccio del tergicristallo, premere il fermaglio di fissaggio verso il braccio stesso e staccare la spazzola.

Sostituzione delle lampadine

Disinserire l'alimentazione e spegnere l'interruttore in questione o chiudere le portiere.

Afferrare la lampadina nuova solo tenendola per lo zoccolo! Non toccare il vetro della lampadina a mani nude.

Per la sostituzione utilizzare solo lampadine dello stesso tipo di quelle sostituite.

Fari

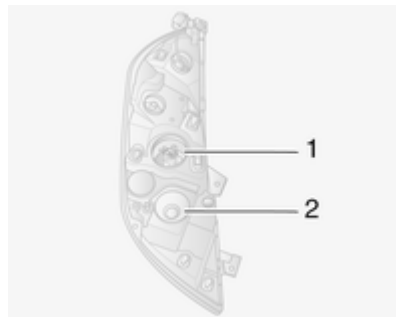

I fari hanno impianti separati per gli abbaglianti **1** e gli anabbaglianti **2**.

Abbaglianti



1. Smontare il coprilampada.
2. Scollegare il connettore elettrico dalla lampadina.

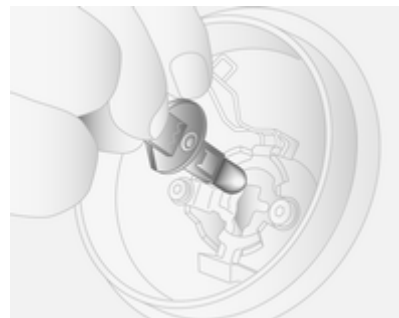

3. Sganciare il fermaglio.
4. Estrarre la lampadina dall'alloggiamento.
5. Sostituire la lampadina e fissarla con il fermaglio.
6. Ricollegare il connettore elettrico della lampadina.
7. Rimontare il coprilampada.

Anabbaglianti



1. Smontare il coprilampada.
2. Scollegare il connettore elettrico dalla lampadina.
3. Ruotare il portalamпада in senso antiorario per sbloccarlo.
4. Estrarre il portalamпада dall'alloggiamento.

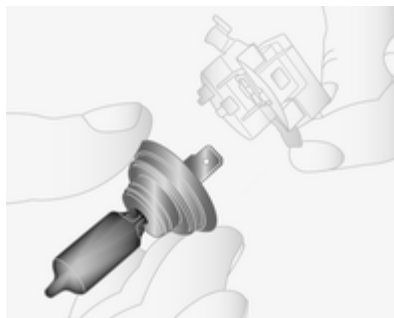

5. Smontare la lampadina dal portalamпада e sostituirla.
6. Inserire il portalamпада, innestare le due linguette nell'alloggiamento e ruotare in senso orario per fissarlo.
7. Ricollegare il connettore elettrico della lampadina.
8. Rimontare il coprilampada.

Luci di posizione



1. Smontare il coprilampada.
2. Scollegare il connettore elettrico dalla lampadina.
3. Ruotare il portalamпада in senso antiorario per sbloccarlo.
4. Estrarre il portalamпада dall'alloggiamento.

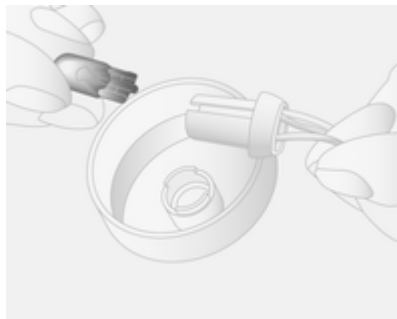

5. Smontare la lampadina dal portalampada e sostituirla.
6. Inserire il portalampada, innestare le due linguette nell'alloggiamento e ruotare in senso orario per fissarlo.
7. Ricollegare il connettore elettrico della lampadina.
8. Rimontare il coprilampada.

Fari autoadattativi

Luce di svolta

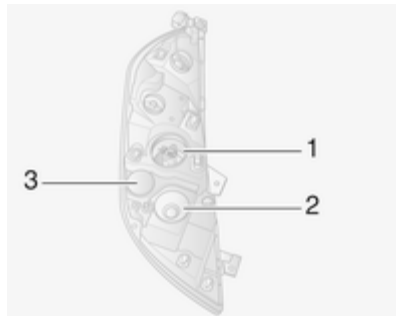

I fari hanno impianti separati per gli abbaglianti **1** e gli anabbaglianti **2**. La luce di svolta **3** è tra i fari.

1. Rimuovere il coperchio di protezione.
2. Staccare il connettore del cavo dalla lampadina.
3. Ruotare il portalampada in senso antiorario per staccarlo.
4. Estrarre il portalampada dall'alloggiamento.

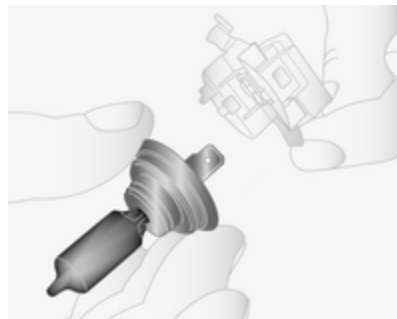

5. Rimuovere la lampadina dal portalampada e sostituirla.
6. Inserire il portalampada, innestare le due linguette nell'alloggiamento e ruotare in senso orario per fissarlo.
7. Ricollegare il connettore elettrico della lampadina.
8. Rimontare il coprilampada.

Fendinebbia

Per la sostituzione delle lampadine, rivolgersi ad un'officina.

Indicatori di direzione anteriori



1. Smontare il coprilampada.
2. Scollegare il connettore elettrico dalla lampadina.
3. Ruotare il portalamphada in senso antiorario per sbloccarlo.
4. Estrarre il portalamphada dall'alloggiamento.

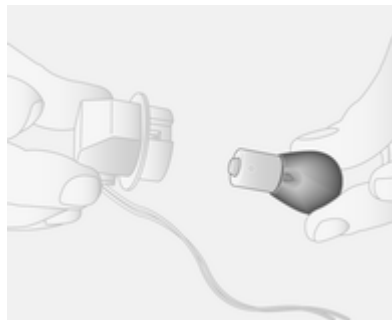

5. Smontare la lampadina dal portalamphada e sostituirla.
6. Inserire il portalamphada, innestare le due linguette nell'alloggiamento e ruotare in senso orario per fissarlo.
7. Ricollegare il connettore elettrico della lampadina.
8. Rimontare il coprilampada.

Luci posteriori

Luci freno, luci posteriori, indicatori di direzione, luci di retromarcia e retronebbia



1. Smontare il pannello di rivestimento superiore e quello inferiore dal montante posteriore.
2. Svitare i due dadi dai perni di centraggio sulla parte posteriore del gruppo lampada.
3. Estrarre il gruppo lampada all'indietro dal lato esterno.
4. Scollegare il connettore elettrico dal gruppo lampada.



5. Rimuovere le tre viti dalla parte posteriore del gruppo lampada.
6. Smontare il portalam-pada dal gruppo lampada.

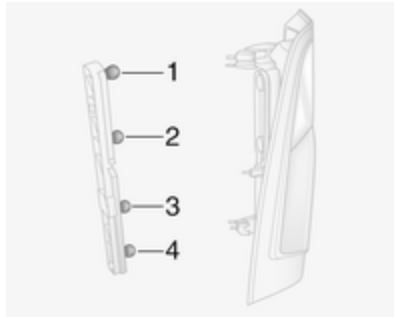

7. Esercitare una leggera pressione sulla lampadina nel portalam-pada, ruotare in senso antiorario, smontarla e sostituirla.

Indicatore di direzione (1)

Luce posteriore e dei freni (2)

Luce di retromarcia (3)

Retronebbia, può essere presente su un solo lato (4)

8. Rimontare il portalam-pada nel gruppo lampada.
9. Rimontare le tre viti sulla parte posteriore del gruppo lampada.
10. Ricollegare il connettore elettrico al gruppo lampada.
11. Rimettere il gruppo lampada nella sua posizione iniziale dal lato esterno controllando che sia correttamente in sede.
12. Rimontare i due dadi sui perni di centraggio sulla parte posteriore del gruppo lampada.
13. Montare il pannello di rivestimento superiore e quello inferiore sul montante posteriore.

Indicatori di direzione laterali

1. Spingere il gruppo lampada a destra e tirare in corrispondenza del lato sinistro per sbloccarlo.



2. Scollegare il connettore elettrico dal gruppo lampada.
3. Ruotare il portalam-pada di 90° per smontarlo dal gruppo lampada e sostituire la lampadina.
4. Montare il portalam-pada nel gruppo lampada.

5. Ricollegare il connettore elettrico.
6. Montare il gruppo lampada nell'apertura e spingere a sinistra per bloccarlo.

Indicatori di direzione degli specchietti

1. Per accedere alla lampadina, spostare il gruppo inferiore dello specchietto dalla parte anteriore.
2. Smontare la vite con un cacciavite Torx.

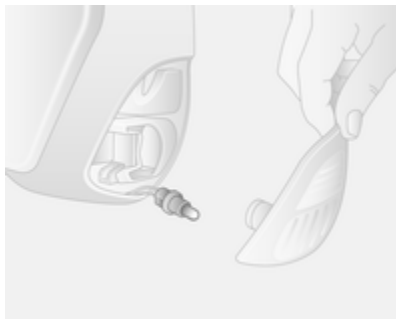

3. Smontare il portalampada dalla parte posteriore del gruppo inferiore dello specchietto.

4. Sostituire la lampadina.
5. Sostituire il portalampada.
6. Sostituire la vite.

Terza luce di arresto



1. Smontare il coperchio coprilampada dall'interno della porta posteriore.
2. Svitare il dado dal perno di centraggio sulla parte posteriore del gruppo lampada.

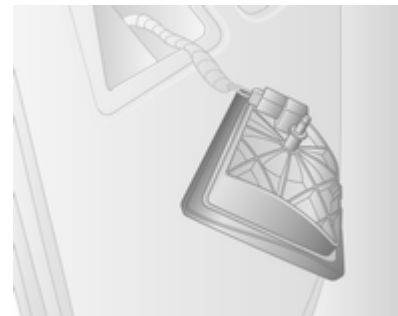

3. Rimuovere il gruppo lampada dall'apertura dal lato esterno.
4. Scollegare il connettore elettrico dal gruppo lampada.
5. Smontare il portalampada dal gruppo lampada e sostituire la lampadina.
6. Montare il portalampada nel gruppo lampada e ricollegare il connettore elettrico al gruppo lampada.
7. Rimettere il gruppo lampada nell'apertura controllando che sia correttamente in sede.

8. Rimontare il dado sul perno di centraggio sulla parte posteriore del gruppo lampada.
9. Montare il coperchio coprilampada all'interno della porta posteriore.

Luci della targa



1. Sganciare il vetrino facendo leva con un cacciavite piatto.
2. Smontare il vetrino e sostituire la lampadina.
3. Rimontare il vetrino.

Luci interne

Luca di cortesia anteriore



1. Smontare il vetrino facendo leva con un cacciavite piatto.
2. Sostituire la lampadina.
3. Rimontare il vetrino.

Luca del vano di carico



1. Smontare il gruppo lampada con un cacciavite piatto.
2. Scollegare il connettore elettrico dal gruppo lampada.
3. Smontare il vetrino e sostituire la lampadina.
4. Ricollegare il connettore elettrico e rimontare il gruppo lampada.

Luce del pannello interno della portiera anteriore

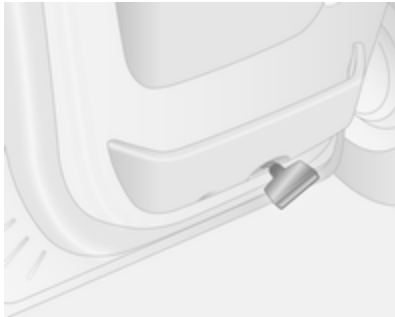

1. Smontare il gruppo lampada con un cacciavite piatto.
2. Smontare il vetrino del gruppo lampada.
3. Sostituire la lampadina e montare il vetrino.
4. Montare il gruppo lampada.

Luci di cortesia posteriori

Per la sostituzione delle lampadine, rivolgersi ad un'officina.

Luce del vano portaoggetti

Per la sostituzione delle lampadine, rivolgersi ad un'officina.

Illuminazione del quadro strumenti

Per la sostituzione delle lampadine, rivolgersi ad un'officina.

Impianto elettrico

Fusibili

Installare esclusivamente fusibili con le stesse caratteristiche di quelli da sostituire.

Il veicolo è dotato di due scatole portafusibili:

- una sul lato sinistro del cruscotto, dietro il pannello di rivestimento;
- una nel vano motore, sotto la vaschetta di espansione del liquido refrigerante.

Prima di sostituire un fusibile, spegnere il relativo interruttore e disinserire l'accensione.



30040



30041

Si consiglia di avere un set completo di fusibili di ricambio. Rivolgersi ad un'officina.

Alcune funzioni sono protette da diversi fusibili.

Alcuni fusibili potrebbero anche non essere associati ad alcuna funzione.

Estrattore per fusibili

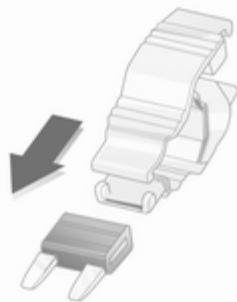

30042

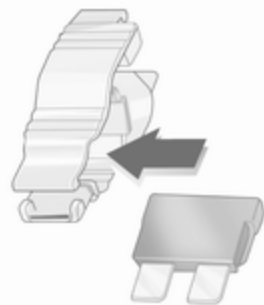

30042



30044

Un fusibile bruciato si riconosce dal filamento interrotto. Sostituire il fusibile solo dopo aver eliminato la causa del guasto.

Per agevolare l'estrazione dei fusibili, un apposito estrattore è presente all'interno della scatola portafusibili del cruscotto.

Posizionare l'estrattore per fusibili sulla sommità o sul lato del fusibile, a seconda del tipo, ed estrarre il fusibile.







Scatola portafusibili nel vano motore

Situata sotto la vaschetta di espansione del liquido refrigerante.





Alcuni circuiti sono protetti da diversi fusibili.

A causa delle difficoltà di intervento, incaricare un'officina della sostituzione dei fusibili.

Simbolo Circuito

	Luci lato destro
	Luci lato sinistro
	Anabbagliante destro
	Anabbagliante sinistro
	Fendinebbia
	Abbagliante sinistro
	Abbagliante destro

Simbolo Circuito

	ABS
	Tergicristalli
	Climatizzatore
	Parabrezza riscaldato

Scatola portafusibili nel quadro strumenti









Ubicata dietro il pannello di rivestimento del cruscotto sul lato sinistro. Per smontare il pannello, tirare afferandolo per la parte superiore.

Non riporre alcun oggetto dietro il pannello.

Alcuni circuiti sono protetti da diversi fusibili.

Simbolo Circuito









	Sistema Infotainment, riscaldamento sedili, display veicolo, collegamenti audio, allarme
	Presa di corrente
	Accendisigari
	Cruscotto
	Chiusura centralizzata
	Indicatori di direzione, retronebbia, centralina carrozzeria

DIAG Connettore diagnostico



 ABS, Programma elettronico di stabilità

 Luci interne, luci dei freni

Simbolo Circuito

	Centralina della carrozzeria
STOP	Luce del freno
<small>ALIM UCH</small>	Centralina carrozzeria, alzacristalli elettrici, aria condizionata
	Lunotto termico sinistro
	Lunotto termico destro
	Lavacristalli
	Dispositivo elettronico di bloccaggio motore
	sedili riscaldati,
FBL	Luce di svolta
	Collegamento Hands-free
T	Tachigrafo
PTO	Presca di forza
	Avvisatore acustico

Simbolo Circuito

	Preriscaldamento, filtro diesel
	Ventola climatizzatore
ADP	Adattamenti supplementari
	Alzacristalli elettrici, centralina carrozzeria

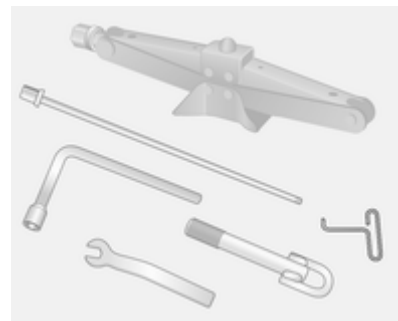
Attrezzi per il veicolo**Attrezzi**

Martinetto, chiave per le ruote, adattatore, gancio per coprimozzo, chiave e occhiello di traino sono riposti in un contenitore sotto il sedile anteriore.



Veicoli a trazione posteriore: gli attrezzi includono un martinetto idraulico e un set di prolunghe per il martinetto.



Per accedere agli attrezzi, portare il sedile completamente avanti e ribaltarne lo schienale.

Kit di riparazione dei pneumatici
↻ 158.

Ruota di scorta ↻ 163.

Ruote e pneumatici

Condizioni dei pneumatici e dei cerchi

Superare gli ostacoli lentamente e, se possibile, ad angolo retto. Passare sopra ostacoli acuminati può danneggiare i pneumatici e i cerchi. Quando si parcheggia, non schiacciare i pneumatici contro il bordo del marciapiede.

Controllare regolarmente i cerchi verificando che non presentino danni. In caso di danni o usura irregolare, rivolgersi ad un'officina.

Pneumatici

I pneumatici montati in fabbrica sono adeguati al telaio del veicolo e offrono livelli di comfort di guida e di sicurezza ottimali.

Pneumatici invernali

I pneumatici invernali migliorano la sicurezza di guida a temperature inferiori a 7 °C e per questo motivo devono essere utilizzati su tutte le ruote.

In conformità alle normative locali, la velocità massima consentita dai pneumatici deve essere indicata su una targhetta applicata all'interno del campo visivo del conducente.

Denominazione dei pneumatici

Per es. **215/65 R 16 C 109 R**

- 215** = larghezza della sezione, mm
- 65** = rapporto di sezione (tra altezza e larghezza), %
- R** = tipo di cintura: radiale
- RF** = tipo: RunFlat
- 16** = diametro del cerchio, pollici
- C** = cargo o uso commerciale
- 88** = l'indice di carico 109, ad es., equivale a circa 1030 kg
- R** = indice di velocità

Lettere per l'indice di velocità:

- Q** = fino a 160 km/h
- S** = fino a 180 km/h
- T** = fino a 190 km/h
- H** = fino a 210 km/h
- V** = fino a 240 km/h
- W** = fino a 270 km/h

Pressione dei pneumatici

Controllare la pressione dei pneumatici freddi almeno ogni 14 giorni e prima di un viaggio lungo. Non dimenticare la ruota di scorta.

Pressione dei pneumatici ⇨ 195.

Le pressioni dei pneumatici specificate si riferiscono ai pneumatici freddi, e valgono sia per i pneumatici estivi che per quelli invernali.

Gonfiare sempre la ruota di scorta alla pressione specificata per il pieno carico.

Una pressione di gonfiaggio non corretta influisce negativamente su sicurezza, guidabilità del veicolo, comfort e consumo di carburante, oltre ad accelerare il processo di usura dei pneumatici.

Avvertenza

Una pressione troppo bassa può causare un eccessivo riscaldamento dei pneumatici, danni interni con conseguente distacco del battistrada e lo scoppio a velocità elevate.

Trazione posteriore, con ruote posteriori gemellate

Per gonfiare il pneumatico esterno, il tubo di gonfiaggio deve passare tra le due ruote.

Profondità del battistrada

Controllare con regolarità la profondità del battistrada.

Per motivi di sicurezza, i pneumatici vanno sostituiti quando la profondità del battistrada raggiunge i 2-3 mm (4 mm per i pneumatici invernali).

Per ragioni di sicurezza si consiglia che la differenza di profondità del battistrada dei pneumatici su un assale non superi i 2 mm.



Il raggiungimento del limite legale di profondità minima del battistrada (1,6 mm) è osservabile quando il battistrada è usurato fino a uno degli indicatori di usura del battistrada (TWI). La loro posizione è indicata da appositi segni sul fianco del pneumatico. I pneumatici invecchiano anche se non vengono usati. Si consiglia di sostituire i pneumatici ogni 6 anni.

Cambio di misura dei pneumatici e dei cerchi

Se si utilizzano pneumatici di misura diversa rispetto a quelli montati di fabbrica, può essere necessario riprogrammare il tachimetro, la pressione nominale dei pneumatici ed apportare altre modifiche al veicolo.

⚠ Avvertenza

L'uso di pneumatici o cerchi non adatti può causare incidenti e invalidare l'omologazione del veicolo.

Copricerchi

Utilizzare copricerchi e pneumatici approvati dalla Casa Madre per la vettura e conformi a tutti i requisiti relativi alle combinazioni di cerchi e pneumatici.

Se i copricerchi e i pneumatici usati non sono approvati dalla Casa Madre, i pneumatici devono essere senza protezione del bordo.

I copricerchi non devono ostacolare il raffreddamento dei freni.

⚠ Avvertenza

L'uso di pneumatici o copricerchi non adatti può causare improvvise perdite di pressione e conseguenti incidenti.

Catene da neve



Il montaggio delle catene da neve è consentito soltanto sulle ruote motrici.

Nei veicoli con ruote posteriori gemellate, il montaggio delle catene è consentito esclusivamente sulle ruote esterne.

Utilizzare sempre catene a maglie fini che non aumentino lo spessore del battistrada e dei fianchi interni di oltre 15 mm (inclusa la chiusura della catena).

⚠ Avvertenza

Eventuali danni possono causare lo scoppio dei pneumatici.

I copricerchi potrebbero interferire con le catene. In questi casi, smontare i copricerchi.

Con le catene montate, viaggiare a una velocità massima di 50 km/h e solo per brevi tratti se le strade sono sgombre da neve, in quanto queste si usurano velocemente su fondi duri e potrebbero spezzarsi all'improvviso.

L'uso delle catene da neve non è consentito sulla ruota di scorta.

Kit di riparazione dei pneumatici

Danni di lieve entità al battistrada o ai fianchi possono essere riparati con il kit di riparazione dei pneumatici.

Non rimuovere eventuali corpi estranei dal pneumatico.

Danni ai pneumatici di misura superiore a 4 mm o vicini al bordo del fianco del pneumatico non sono riparabili con il kit di riparazione dei pneumatici.

⚠ Avvertenza

Non viaggiare a velocità superiore a 80 km/h.

Non usare per periodi prolungati.

La sterzabilità e la guidabilità del veicolo possono risultare compromessi.

In caso di pneumatico a terra:

Azionare il freno di stazionamento ed innestare la prima o la retromarcia.

Il kit di riparazione dei pneumatici si trova sotto il sedile anteriore. Per accedere al kit portare il sedile completamente avanti e ribaltarne lo schienale.



1. Rimuovere il compressore dal kit di riparazione dei pneumatici.
2. Rimuovere il cavo di collegamento elettrico e il flessibile dell'aria dai vani portaoggetti nel lato inferiore del compressore.



3. Avvitare il flessibile dell'aria del compressore sul raccordo della bombola del sigillante.
4. Inserire la bombola del sigillante nel fermo sul compressore.

Posizionare il compressore accanto al pneumatico in modo che la bombola del sigillante sia in posizione verticale.

5. Svitare il cappuccio coprivalvola dal pneumatico difettoso.

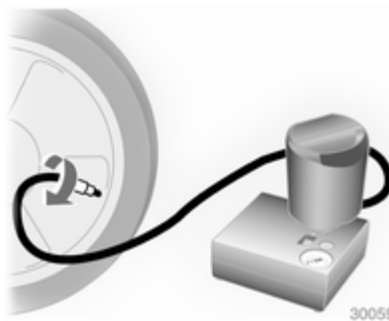

6. Avvitare il flessibile del sigillante sulla valvola del pneumatico.
7. L'interruttore sul compressore deve essere posizionato su **O**.



8. Collegare il cavo di alimentazione **+** del compressore al terminale di avviamento di emergenza con i cavetti ⇨ 165.
9. Collegare il cavo nero di alimentazione **-** a un punto di massa del veicolo, come il blocco motore o un bullone di montaggio del motore.

Per evitare di scaricare la batteria si consiglia di lasciare il motore in funzione.

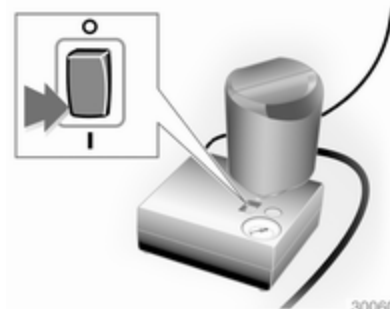

10. Portare l'interruttore basculante sul compressore in posizione **I**. Il pneumatico viene riempito di sigillante.

11. Il manometro del compressore indica brevemente fino a 6 bar, poi la pressione inizia a scendere.
12. Tutto il sigillante viene pompato nel pneumatico, poi il pneumatico viene gonfiato.



13. La pressione prescritta per il pneumatico si dovrebbe raggiungere entro 10 minuti. Pressione dei pneumatici \vartriangleright 195. Al raggiungimento della pressione corretta, spegnere il compressore.

Se la pressione prescritta per il pneumatico non viene raggiunta entro 10 minuti, rimuovere il kit di riparazione dei pneumatici. Spo-

stare il veicolo facendo compiere un giro al pneumatico (circa 2 metri). Ricollegare il kit di riparazione dei pneumatici e continuare la procedura di gonfiaggio per 10 minuti. Se ancora non si riesce a raggiungere la pressione prescritta, significa che il danno al pneumatico è eccessivo per consentire la riparazione in questo modo. Rivolgersi ad un'officina.

Scaricare la pressione del pneumatico in eccesso con il pulsante sopra l'indicatore della pressione. Non far funzionare il compressore per più di 10 minuti.

14. Scollegare il kit di riparazione dei pneumatici. Avvitare il tubo di gonfiaggio del pneumatico al raccordo libero della bombola del sigillante. Questo impedisce la fuoriuscita di sigillante. Riporre il kit di riparazione dei pneumatici sotto il sedile anteriore.
15. Pulire l'eventuale sigillante in eccesso con un panno.

16. Staccare l'etichetta indicante la massima velocità consentita dal kit di riparazione dei pneumatici ed applicarla all'interno del campo visivo del conducente.

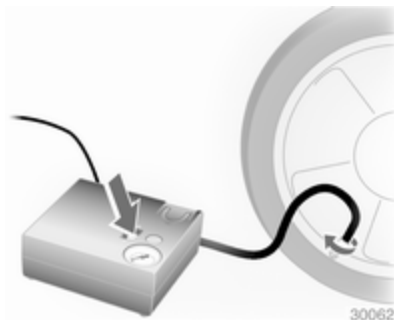

17. Mettersi immediatamente in marcia, in modo da distribuire uniformemente il sigillante nel pneumatico. Dopo aver percorso circa 10 km, non oltre 10 minuti di viaggio, fermarsi e controllare la pressione dei pneumatici con il compressore. Nel fare questo, avviare direttamente il tubo dell'aria del compressore sulla valvola del pneumatico.

18. Se la pressione è superiore a 3,1 bar, regolarla al valore corretto. Ripetere la procedura finché non si verifica più alcuna perdita di pressione.
- Se la pressione è scesa al di sotto di 3,1 bar, il veicolo non deve essere usato. Rivolgersi ad un'officina.
19. Riporre il kit di riparazione dei pneumatici sotto il sedile anteriore.

Avvertenza

Controllare che ci sia spazio sufficiente sopra e dietro (almeno 2,15 m / 7 piedi) durante l'apertura del portellone. In caso di ingestione, rivolgersi immediatamente a un medico.

Avviso

Le caratteristiche di guida del pneumatico riparato sono gravemente compromesse, per cui è necessario sostituire il pneumatico.

Se si sentono rumori anomali o se il compressore si surriscalda, spegnere il compressore per almeno 30 minuti.

La valvola di sicurezza incorporata si apre a una pressione di 7 bar.

Prendere nota della data di scadenza del kit. Dopo questa data, la sua capacità di sigillatura non è più garantita. Fare attenzione alle informazioni sulla conservazione del flacone di sigillante.

Sostituire il flacone di sigillante usato. Smaltire il flacone come previsto dalle norme applicabili.

Il compressore e il sigillante possono essere utilizzati a partire da una temperatura di circa -30 °C.

Gli adattatori forniti possono essere usati anche per gonfiare altri oggetti, quali palloni da calcio, materassi gonfiabili, canotti gonfiabili e così via. Essi si trovano sul lato inferiore del compressore. Per rimuoverli, evitare il flessibile dell'aria del compressore e rimuovere l'adattatore.

Sostituzione delle ruote

Alcuni veicoli, invece della ruota di scorta hanno in dotazione un kit di riparazione dei pneumatici ⇨ 158.

Eseguire la seguente procedura, attenendosi a quanto indicato:

- Parcheggiare il veicolo su una superficie piana, solida e non scivolosa. Orientare le ruote anteriori dritte in avanti.
- Azionare il freno di stazionamento ed innestare la prima o la retromarcia.
- Disattivare il sistema delle sospensioni ad aria ⇨ 114.
- Estrarre la ruota di scorta ⇨ 163.
- Non sostituire mai più di una ruota per volta.
- Utilizzare il martinetto solo per sostituire le ruote in caso di foratura, non per sostituire i pneumatici invernali o estivi.
- Se il terreno sul quale il veicolo è parcheggiato è morbido, inserire un pannello solido (spessore max. 1 cm) sotto il martinetto.

- Quando la vettura è sollevata dal martinetto, non lasciarvi all'interno persone o animali.
- Non infilarsi mai sotto un veicolo sollevato da un martinetto.
- Non avviare il motore quando il veicolo è sollevato da un martinetto.
- Pulire i bulloni/dadi ruota e le rispettive filettature prima di montare la ruota.

⚠ Avvertenza

Non ingrassare le colonnette, i dadi delle ruote o i coni dei dadi delle ruote.

1. Smontare il copricerchio con il gancio in dotazione. Attrezzi per il veicolo ⇨ 154.
2. Montare la chiave della ruota assicurandosi che sia posizionata in modo sicuro, quindi allentare ogni bullone/dado di mezzo giro.

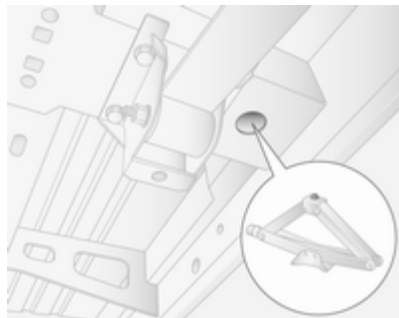
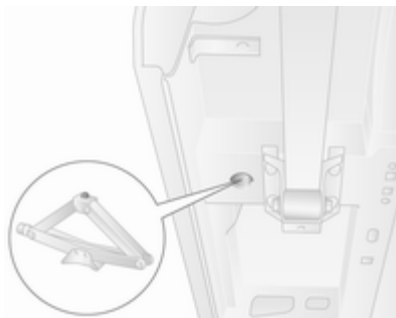

3. Veicoli a trazione anteriore:

Sollevare il veicolo posizionando la chiave di guida della piastra di sollevamento del martinetto sotto

il foro di sollevamento più vicino alla ruota da sostituire.

Controllare che il martinetto sia in posizione corretta. La base del martinetto deve poggiare sul terreno direttamente sotto il foro di sollevamento in modo che non scivoli.

Applicare la chiave per ruote sul martinetto e sollevare il veicolo ruotando la chiave fino a sollevare la ruota da terra.

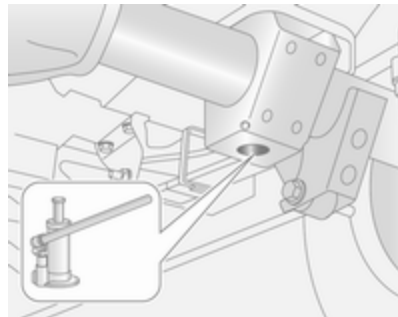

Veicoli a trazione posteriore:

Seguire le istruzioni fornite con il martinetto idraulico e montare i componenti come specificato.

Posizionare l'adattatore in corrispondenza del foro di sollevamento più vicino alla ruota interessata.

Controllare che il martinetto sia in posizione corretta. La testa del martinetto deve essere alla stessa altezza del foro di sollevamento. Azionare il martinetto esercitando pressione sulla chiave per ruote, per posizionare correttamente la piastra base.

Sollevare il veicolo esercitando pressione sulla chiave per ruote fino a sollevare la ruota dal suolo.

4. Svitare completamente i bulloni/dadi ruota e pulirli con uno straccio.

Riporre i bulloni/dadi ruota in modo che le filettature non si sporchino.

5. Sostituire la ruota.
6. Avvitare i bulloni/dadi della ruota.
7. Abbassare il veicolo.
8. Montare la chiave della ruota assicurandosi che sia posizionata in modo sicuro, quindi serrare ogni

bullone/dado a croce. Coppia di serraggio: 172 Nm (trazione anteriore), 235 Nm (trazione posteriore con ruote posteriori gemellate), 264 Nm (trazione posteriore con ruote posteriori singole).

9. Montare il copricerchio.
10. Riporre la ruota sostituita ⇨ 163 e gli attrezzi per il veicolo ⇨ 154.
11. Eseguire l'equilibratura della nuova ruota montata. Controllare quanto prima sia la pressione di gonfiaggio del pneumatico montato ⇨ 195 sia la coppia di serraggio dei bulloni/dadi.

Sostituire o far riparare la ruota difettosa.

Ruota di scorta

Alcuni veicoli, invece della ruota di scorta hanno in dotazione un kit di riparazione dei pneumatici ⇨ 158.

L'uso di una ruota di scorta più piccola delle altre ruote o in combinazione con i pneumatici invernali può com-

promettere la guidabilità della vettura. Far sostituire quanto prima il pneumatico difettoso.

La ruota di scorta viene riposta sotto il veicolo utilizzando un verricello e fissandola con un cavo utilizzando la chiave per ruote dotata di adattatore.

Per accedere alla ruota di scorta di un veicolo a pieno carico e con un pneumatico a terra è necessario sollevare il veicolo con il martinetto.



Per sganciare la ruota di scorta, allentare il cavo utilizzando la chiave per ruote con l'adattatore e abbassare completamente la ruota.

Attenzione

Usare solo una chiave per ruote e un adattatore per abbassare la ruota di scorta.

E' vietato l'uso di attrezzi pneumatici. Potrebbero danneggiare il cavo dell'organo e l'apparecchiatura.

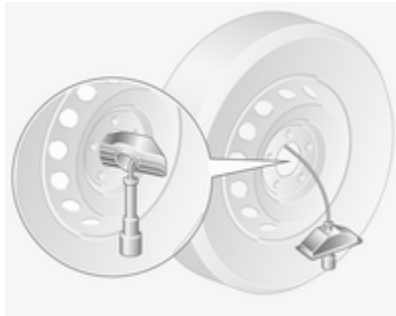

Mettere la ruota in posizione verticale, rimuovere il perno dal relativo fermo e sganciare il cavo.

La ruota di scorta dei veicoli con ruote posteriori gemellate ha una piastra di montaggio supplementare. Prima di utilizzare la ruota, svitare il dado e smontare la piastra di montaggio.

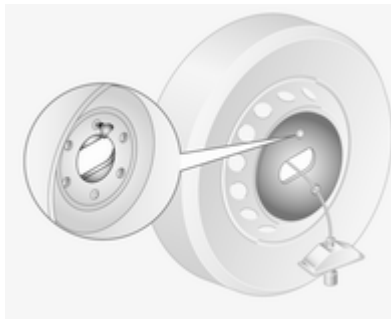

Prima di riporre nuovamente la ruota di scorta, montare la piastra di montaggio e fissarla con il dado.

Far passare il cavo dalla parte posteriore attraverso la parte centrale della ruota. Montare il fermo e il perno, verificarne il posizionamento corretto e controllare che la parte anteriore della ruota sarà rivolta verso il basso. Serare il cavo con la chiave per ruote con l'adattatore fino al suo fissaggio.

Pneumatici estivi e invernali

Durante l'uso dei pneumatici invernali, è possibile che la ruota di scorta risulti ancora equipaggiata di pneumatico estivo.

In tal caso, montandola, la guidabilità del veicolo sarà compromessa, soprattutto su fondi sdruciolevoli.

Pneumatici direzionali

Montare i pneumatici direzionali in modo che il verso di rotolamento corrisponda con la marcia in avanti. Il verso di rotolamento è indicato da un simbolo (ad esempio una freccia) sul fianco.

Montando pneumatici direzionali al contrario, tenere presente quanto segue:

- La guidabilità può risultare compromessa. Far sostituire o riparare quanto prima il pneumatico difettoso.

- Non viaggiare a velocità superiori a 80 km/h.
- Guidare con particolare attenzione su strade con fondo stradale bagnato o innevato.

Avviamento di emergenza

Non avviare il veicolo con un carica-batteria rapido.

Un veicolo con la batteria scarica può essere avviato usando gli appositi cavi di avviamento e la batteria di un altro veicolo.

⚠ Avvertenza

L'avviamento di emergenza va eseguito con estrema cautela. Qualsiasi scostamento dalle seguenti istruzioni può causare infortuni o danni derivanti dall'esplosione della batteria e danneggiare i sistemi elettrici di entrambi i veicoli.

⚠ Avvertenza

Evitare il contatto con occhi, pelle, tessuti e superfici verniciate. Il liquido della batteria contiene acido solforico, che può causare lesioni e danni in caso di contatto diretto.

Attenzione

Il sistema delle sospensioni ad aria deve essere disattivato prima dell'avviamento di emergenza.

- Non esporre mai la batteria a fiamme libere o scintille.
- Se è scarica, la batteria può gelare a 0 °C. Prima di collegare i cavi di avviamento, sbrinare la batteria.
- Evitare il contatto con occhi, pelle, tessuti e superfici verniciate. Il liquido della batteria contiene acido solforico, che può causare lesioni e danni in caso di contatto diretto.
- Indossare occhiali e indumenti protettivi durante la manipolazione della batteria.

- Utilizzare una batteria di soccorso con la stessa tensione nominale (12 volt) e una capacità (Ah) non molto inferiore a quella della batteria scarica.
- Utilizzare cavi di emergenza con morsetti isolati e una sezione minima di 25 mm².
- Non scollegare la batteria scarica dal veicolo.
- Spegnerne tutti i dispositivi elettrici non necessari.
- Disattivare il sistema delle sospensioni ad aria.
- Non sporgersi sopra la batteria durante la procedura di avviamento di emergenza.
- I morsetti di un cavo non devono toccare i morsetti dell'altro cavo.
- Durante l'avviamento di emergenza i veicoli non devono entrare in contatto tra di loro.
- Azionare il freno di stazionamento con il cambio in folle.

Terminale per l'avviamento di emergenza con i cavetti



Se la batteria è scarica, il terminale per l'avviamento di emergenza consente l'avviamento del veicolo senza dover accedere alla batteria all'interno del veicolo.

Il terminale per l'avviamento di emergenza si trova nel vano motore ed è riconoscibile grazie a un "+" riportato sul coperchio isolante rosso. Sollevare il coperchio isolante rosso per accedere al terminale.

Assicurarsi che il coperchio isolante rosso sia fissato in posizione se il terminale non è in uso.

Procedura di avviamento di emergenza

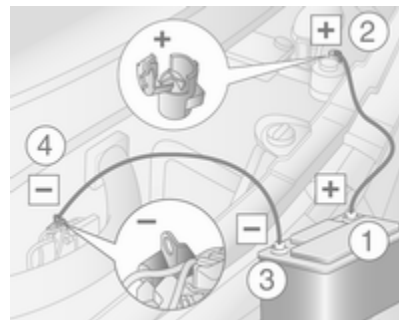

Ordine di connessione dei cavi:

1. Collegare il cavo rosso al terminale positivo della batteria di soccorso.
2. Collegare l'altro morsetto del cavo rosso al terminale per l'avviamento di emergenza del veicolo con la batteria scarica.

3. Collegare il cavo nero al terminale negativo della batteria di soccorso.
4. Collegare l'altro morsetto del cavo nero a un punto di massa del veicolo, come il blocco motore o un bullone di montaggio del motore. Collegare il più lontano possibile dalla batteria scarica, comunque a non meno di 60 cm.

Disporre i cavi in modo che non si impiglino nelle parti in movimento all'interno del vano motore.

Per avviare il motore:

1. Avviare il motore del veicolo con la batteria carica.
2. Dopo 5 minuti avviare l'altro motore. I tentativi di avviamento non devono durare più di 15 secondi e devono essere eseguiti a intervalli di 1 minuto.
3. Ad avviamento avvenuto, lasciare girare entrambi i motori al minimo per circa 3 minuti lasciando i cavi collegati.

4. Accendere alcuni dispositivi elettrici (come ad esempio i fari o il lucotto termico) del veicolo con la batteria scarica.
5. Seguire la procedura di collegamento in ordine inverso per scollegare i cavi.

Traino

Traino del veicolo

L'occhiello di traino è riposto insieme agli attrezzi per il veicolo ⇨ 154.



Rimuovere il coperchio dopo averlo sbloccato con un attrezzo idoneo.

Avvitare l'occhiello di traino in senso orario nel punto di traino frontale e serrarlo a fondo con la chiave per le ruote.

Fissare una fune di traino, o meglio una barra di traino, all'occhiello di traino e mai al paraurti o alle sospensioni anteriori.

Attenzione

Non trainare il veicolo dal retro. Il gancio di traino anteriore deve essere utilizzato solo per il traino e non per recuperare un veicolo.

Inserire l'accensione per sbloccare il bloccasterzo e permettere il funzionamento delle luci dei freni, dell'avvisatore acustico e dei tergicristalli.

Disattivare il sistema delle sospensioni ad aria ⇨ 114.

Mettere il cambio in folle.

Se non è possibile portare la leva in folle nei veicoli con MTA, il veicolo deve essere trainato con le ruote motrici sollevate da terra.

Attenzione

Guidare lentamente ed evitare un'andatura a strappi. Forze di trazione eccessive potrebbero danneggiare il veicolo.

A motore spento è necessaria una forza considerevolmente maggiore per frenare e sterzare.

Per impedire l'ingresso dei gas di scarico provenienti dal veicolo trainante, inserire la modalità di ricircolo dell'aria e chiudere i finestrini.

Rivolgersi ad un'officina.

Dopo il traino, svitare l'occhiello di traino e rimontare la protezione.

Traino di un altro veicolo

Fissare una fune di traino, o meglio una barra di traino, all'occhiello di traino posteriore e mai all'assale posteriore o alle sospensioni.

L'occhiello di traino posteriore deve essere usato solamente per trainare la vettura, e non per recuperarla.

Attenzione

Guidare lentamente ed evitare un'andatura a strappi. Forze di trazione eccessive potrebbero danneggiare il veicolo.

Cura delle parti esterne e interne

Cura delle parti esterne

Serrature

Le serrature vengono lubrificate in fabbrica con grasso per serrature di alta qualità. Utilizzare prodotti per togliere il ghiaccio solo in caso assoluta necessità, in quanto le loro proprietà sgrassanti influiscono negativamente sulla funzionalità delle serrature. Dopo aver utilizzato un prodotto di questo tipo, rivolgersi ad un'officina per ingrassare nuovamente le serrature.

Lavaggio

La vernice del veicolo è esposta a fattori ambientali che la possono danneggiare. Si consiglia pertanto di lavare e incerare il veicolo con regolarità. Quando si usano gli autolavaggi automatici, selezionare un programma che comprenda anche la cera.

Gli escrementi degli uccelli, gli insetti morti, le resine degli alberi, il polline e simili devono essere immediatamente eliminati, in quanto contengono sostanze aggressive che possono danneggiare la vernice.

All'autolavaggio, rispettare le istruzioni del costruttore dell'autolavaggio stesso. I tergicristalli devono essere spenti. Rimuovere l'antenna e accessori esterni quali portapacchi e così via.

Se si lava il veicolo a mano, assicurarsi di risciacquare con cura anche la parte interna dei passaruota.

Pulire anche i bordi e le rientranze delle portiere aperte e del cofano, nonché le zone che coprono.

Attenzione

Utilizzare sempre un detergente con un pH da 4 a 9.

Non utilizzare detergenti sulle superfici bollenti.

Rivolgersi ad un'officina per ingrassare le cerniere di tutte le portiere.

Non pulire il vano motore con getti di vapore o di acqua ad alta pressione.

Risciacquare abbondantemente il veicolo e asciugare con un panno di pelle scamosciata, che deve essere risciacquato frequentemente. Utilizzare panni di pelle scamosciata diversi per la carrozzeria e i cristalli: residui di cera sui cristalli possono ostacolare la visibilità.

Non usare oggetti rigidi per rimuovere le macchie di catrame. A tale scopo utilizzare un prodotto in spray per rimuovere il catrame dalle superfici verniciate.

Luci esterne

Le coperture di protezione dei fari e di altre luci sono di plastica. Non utilizzare agenti abrasivi o caustici, non utilizzare raschietti per il ghiaccio e non pulirle a secco.

Lucidatura e applicazione della cera

Applicare regolarmente la cera, al più tardi quando l'acqua non forma più gocce sulla vernice, altrimenti quest'ultima si secca eccessivamente.

La lucidatura è necessaria solo se la vernice è diventata opaca o se presenta accumuli di materiale solido.

Il lucidante per carrozzeria al silicone forma una pellicola protettiva che non richiede l'applicazione della cera.

Non trattare con cera o con agenti lucidanti le parti in plastica della carrozzeria.

Finestrini e spazzole dei tergicristalli

Utilizzare un panno morbido privo di pelucchi o una pelle scamosciata assieme a un detergente per vetri e a un prodotto per la rimozione degli insetti.

Quando si pulisce il lunotto, fare attenzione a non danneggiare la resistenza interna.

Per la rimozione meccanica del ghiaccio, utilizzare un apposito raschietto dal bordo affilato. Premere con forza il raschietto sui cristalli in modo da rimuovere anche lo sporco che altrimenti potrebbe graffiare il vetro.

Se le spazzole dei tergicristalli lasciano segni sul parabrezza o sul lunotto, pulirli con un panno morbido e detergente per vetri.

Ruote e pneumatici

Non utilizzare getti d'acqua ad alta pressione.

Pulire i cerchi con un apposito detergente a pH neutro.

I cerchi sono verniciati e possono essere trattati con gli stessi prodotti usati per la carrozzeria.

Danni alla vernice

Riparare i danni di piccola entità alla verniciatura con una penna per ritocchi prima che si formi la ruggine. In caso di danni di maggiore entità o in presenza di ruggine, rivolgersi ad un'officina.

Sottoscocca

Alcune parti del sottoscocca del veicolo hanno un rivestimento protettivo, mentre altre zone critiche sono dotate di un rivestimento in cera protettiva a lunga durata.

Controllare il sottoscocca dopo ogni lavaggio e far applicare la cera, se necessario.

Bitume e materiali in gomma possono danneggiare il rivestimento in PVC. Per gli interventi al sottoscocca rivolgersi ad un'officina.

Prima e dopo l'inverno lavare il sottoscocca e far controllare lo strato protettivo di cera.

Dispositivo di traino

Non pulire il gancio di traino con getti di vapore o di acqua ad alta pressione.

Cura dell'abitacolo

Abitacolo e rivestimenti

Per la pulizia degli interni del veicolo, incluso il cruscotto e le pannellature, usare solamente un panno asciutto o un detergente per interni.

Per la pulizia del quadro strumenti, utilizzare solo un panno morbido e umido.

Pulire i tessuti con un aspirapolvere e una spazzola. Per rimuovere le macchie utilizzare un detergente per tappezzeria.

I tessuti dei rivestimenti potrebbero non essere di colori che non stingono. Ciò potrebbe causare scoloriture visibili, specialmente sui rivestimenti di colore chiaro. Le macchie e le scoloriture rimovibili devono essere pulite al più presto possibile.

Pulire le cinture di sicurezza con acqua tiepida o detergente per interni.

Attenzione

Chiudere le chiusure Velcro degli indumenti in quanto, se aperte, possono danneggiare la tappezzeria.

Lo stesso vale per indumenti con accessori taglienti come chiusure lampo, cinghie o jeans con borchie.

Parti in plastica e gomma

Le parti in plastica e gomma possono essere pulite con gli stessi detersivi usati per la carrozzeria. Se necessario utilizzare un detergente per interni. Non utilizzare altri prodotti e soprattutto evitare solventi o benzina. Non utilizzare getti d'acqua ad alta pressione.

Manutenzione

Informazioni generali	172
Liquidi, lubrificanti e componenti raccomandati	173

Informazioni generali

Informazioni sulla manutenzione

Per garantire il funzionamento sicuro e la massima efficienza del veicolo, è di cruciale importanza che tutti gli interventi di manutenzione previsti vengano eseguiti secondo gli intervalli e i tempi specificati.

Lo schema di manutenzione dettagliato e aggiornato del veicolo è disponibile presso l'officina.

Display di manutenzione ⇨ 76.

Identificazione del motore ⇨ 177.

Intervalli di manutenzione europei - eccetto bus

La manutenzione del veicolo è richiesta ogni 40.000 km oppure ogni anno, a seconda del termine che viene raggiunto per primo, salvo diversamente specificato sul display di manutenzione.

Intervalli di manutenzione europei - solo per bus

La manutenzione del veicolo è richiesta ogni 30.000 km oppure ogni anno, a seconda del termine che viene raggiunto per primo, salvo diversamente specificato sul display di manutenzione.

Gli intervalli di manutenzione europei sono validi per i seguenti Paesi:

Andorra, Austria, Belgio, Croazia, Repubblica Ceca, Danimarca, Estonia, Finlandia, Francia, Germania, Grecia, Ungheria, Islanda, Irlanda, Israele, Italia, Lettonia, Liechtenstein, Lituania, Lussemburgo, Paesi Bassi, Norvegia, Polonia, Portogallo, Slovacchia, Slovenia, Spagna, Svezia, Svizzera, Regno Unito.

Intervalli di manutenzione per Romania e Bulgaria

La manutenzione del veicolo è richiesta ogni 30.000 km oppure ogni anno, a seconda del termine che viene raggiunto per primo, salvo diversamente specificato sul display di manutenzione.

Intervalli di manutenzione per Russia, Ucraina e Turchia

La manutenzione del veicolo è richiesta ogni 20.000 km oppure dopo 1 anno, a seconda del termine che viene raggiunto per primo, salvo diversamente specificato sul display di manutenzione.

Intervalli di servizio internazionali

La manutenzione del veicolo è richiesta ogni 15.000 km oppure dopo 1 anno, a seconda del termine che viene raggiunto per primo, salvo diversamente specificato sul display di manutenzione.

Gli intervalli di manutenzione internazionali sono validi per i seguenti Paesi:

Albania, Bosnia-Erzegovina, Cipro, Kosovo, Macedonia, Malta, Montenegro, Serbia, Sud Africa.

Convalida

La convalida degli interventi effettuati viene registrata nel Libretto di manutenzione e garanzia, dove vengono

riportati la data e il chilometraggio, completi di timbro e firma dell'officina che ha eseguito l'intervento.

Assicurarsi che il Libretto di manutenzione e garanzia sia compilato correttamente, in quanto ai fini delle richieste in garanzia o a titolo di correttezza è essenziale che si possa dimostrare che gli interventi sono stati eseguiti regolarmente. Questo rappresenta anche un vantaggio al momento della vendita del veicolo.

Display di manutenzione

Il piano di manutenzione si basa su vari parametri, a seconda dell'uso del veicolo.

Il display di manutenzione, posto nel Driver Information Center, indica la scadenza del successivo tagliando. Rivolgersi ad un'officina.

Display di manutenzione ⇨ 76.

Controllo del livello dell'olio motore ⇨ 76.

Liquidi, lubrificanti e componenti raccomandati

Liquidi e lubrificanti raccomandati

Utilizzare esclusivamente prodotti che soddisfino le specifiche raccomandate. I danni causati dall'utilizzo di prodotti non conformi a tali specifiche non saranno coperti dalla garanzia.

Avvertenza

I materiali di consumo sono pericolosi e potrebbero essere tossici. Manipolare con attenzione. Prestare attenzione alle informazioni riportate sulle confezioni.

Olio motore

L'olio motore viene identificato in base alla sua qualità e alla sua viscosità. La qualità è più importante della viscosità come criterio per la scelta dell'olio motore da usare. La qualità

dell'olio motore garantisce la pulizia del motore, la protezione da usura e il controllo dell'invecchiamento dell'olio, mentre il grado di viscosità fornisce informazioni sulla densità dell'olio entro un determinato intervallo di temperatura.

Dexos è l'olio motore di ultima qualità che fornisce la protezione ottimale ai motori diesel. Nel caso non fosse disponibile, utilizzare oli motore della qualità specificata.

Selezionare l'olio motore appropriato in base alla sua qualità e alla temperatura ambiente minima ⇨ 179.

Rabbocco dell'olio motore

È possibile mescolare oli di diversi produttori e marchi a condizione che si rispettino i criteri dell'olio motore specificato (qualità e viscosità).

È esplicitamente vietato l'uso degli oli motore con ACEA A1/B1 soltanto o solo A5/B5, in quanto possono causare danni al motore a lungo termine in certe condizioni di esercizio.

Selezionare l'olio motore appropriato in base alla sua qualità e alla temperatura ambiente minima ⇨ 179.

Altri additivi dell'olio motore

L'uso di altri additivi dell'olio motore potrebbe causare danni e invalidare la garanzia.

Viscosità dell'olio motore

Il grado di viscosità SAE fornisce informazioni sulla densità dell'olio.

L'olio multigrade è indicato dalle due cifre, ad es. SAE 5W-30. La prima cifra, seguita da una W, indica la viscosità a bassa temperatura e la seconda cifra la viscosità ad alta temperatura.

Scegliere la classificazione di viscosità adeguata a seconda della temperatura ambiente minima ⇨ 179.

Tutti i gradi di viscosità consigliati sono adatti alle alte temperature.

Liquido di raffreddamento e antigelo

Utilizzare solo liquido refrigerante antigelo a lunga durata del tipo senza silicati (LLC) approvato per il veicolo: Consultare un'officina.

L'impianto viene riempito in fabbrica con liquido di raffreddamento ideato per un'eccellente protezione contro la corrosione e per la protezione antigelo fino a circa -28 °C. Questa concentrazione deve essere mantenuta tutto l'anno. L'uso di altri additivi del liquido di raffreddamento che servono a fornire una maggiore protezione anticorrosione o una tenuta contro le perdite minori può causare problemi di funzionamento. Si declina ogni responsabilità per eventuali conseguenze dell'uso di altri additivi del liquido di raffreddamento.

Liquido dei freni

Utilizzare esclusivamente liquido dei freni DOT4+ approvato per il veicolo. Rivolgersi ad un'officina.

Con il tempo, il liquido dei freni assorbe umidità, e questo riduce l'efficacia dei freni. Il liquido dei freni dovrà pertanto essere sostituito all'intervallo specificato.

Il liquido dei freni deve essere conservato in un contenitore sigillato per evitare che assorba acqua.

Assicurarsi che il liquido dei freni non subisca contaminazioni.

Dati tecnici

Identificazione del veicolo	176
Dati del veicolo	179

Identificazione del veicolo

Numero di telaio (VIN)



Il numero di telaio (VIN) è visibile dal parabrezza.



Il numero di telaio (VIN) è inoltre riportato sotto un coperchio rimovibile di plastica sul gradino della portiera anteriore destra. Sganciare le coperture con un cacciavite a taglio per avere accesso.

Targhetta di identificazione



La targhetta di identificazione è ubicata sul montante della portiera destra.

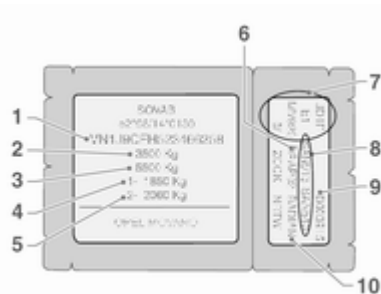

Informazioni sulla targhetta di identificazione¹⁾

- 1 = Numero di telaio (VIN)
- 2 = Massa complessiva del veicolo a pieno carico ammessa in kg
- 3 = Massa complessiva del traino a pieno carico ammessa in kg
- 4 = Carico massimo ammesso per l'asse anteriore in kg
- 5 = Carico massimo ammesso per l'asse posteriore in kg
- 6 = Codice finitura

- 7 = Specifiche tecniche del veicolo, incluse: codice vernice, equipaggiamento e tipo di veicolo
- 8 = Specifiche equipaggiamento supplementare
- 9 = Numero di fabbricazione
- 10 = Codice finiture interne

La somma dei carichi su entrambi gli assi (anteriore e posteriore) non deve superare la massa complessiva ammessa a pieno carico. Ad esempio, se il carico sull'asse anteriore è stato completamente utilizzato, il carico sull'asse posteriore deve essere uguale alla differenza tra la massa complessiva a pieno carico e il carico sull'asse anteriore.

I dati tecnici vengono stabiliti in conformità con le norme della Comunità Europea. Ci riserviamo il diritto di apportare modifiche. Le specifiche riportate sui documenti del veicolo hanno sempre la priorità rispetto ai dati indicati nel presente manuale.

¹⁾ La targhetta di identificazione del veicolo acquistato potrebbe essere diversa da quella mostrata in figura.

**Codice di identificazione motore
e numero motore**

Riportato sul monoblocco e su una etichetta attaccata al carter della catena di distribuzione, a seconda della variante.

Dati del veicolo

Liquidi e lubrificanti raccomandati

Qualità dell'olio motore richiesta

Qualità dell'olio motore

dexos 2



In caso la qualità dexos non sia disponibile si può usare massimo 1 litro di olio motore di qualità ACEA C3 una volta tra ogni cambio d'olio.

In caso la qualità dexos non sia disponibile nei paesi internazionali si potranno utilizzare le qualità di olio elencate in seguito:

Qualità dell'olio motore

GM-LL-A/B-025



ACEA A3/B4



motori diesel senza filtro antiparticolato

ACEA C3



motori diesel con DPF

Peso del veicolo

Massa a vuoto, modello base

Modello	Trazione	Lunghezza	Altezza tetto	Massa complessiva	Massa a vuoto ³⁾⁴⁾	
Furgone	Anteriore	L1	H1	2800	1806	
				3300	1811	
				3500	1816	
			H2	2800	1834	
				3300	1839	
				3500	1844	
		L2	H2	3300	1885	
				3500	1890	
				H3	3300	1921
			3500		1931	
			L3		H2	3500
				H3		3500

³⁾ I valori di massa a vuoto e massa complessiva aumentano nei modelli dotati di pacchetto "Strade sconnesse" - fare riferimento alla targhetta di identificazione.

182 Dati tecnici

Modello	Trazione	Lunghezza	Altezza tetto	Massa complessiva	Peso in ordine di marcia ³⁾⁴⁾
Furgone	Posteriore	L3	H2	3500 ⁵⁾	2110
				3500 ⁶⁾	2246
				4500	2246
		H3	3500 ⁵⁾	2148	
			3500 ⁶⁾	2279	
			4500	2279	
		L4	H2	3500 ⁶⁾	2324
				4500	2324
				H3	3500 ⁶⁾
				4500	2366

4) Peso minimo del veicolo conforme all'omologazione, comprendente tutti i fluidi, gli attrezzi del veicolo e il serbatoio pieno di carburante al 90%. Esclude il peso del conducente e gli optional eliminabili, come la ruota di scorta, la paratia e la porta scorrevole. Il peso finale può variare in base alla specifica del veicolo, ossia agli optional, agli optional eliminati e agli accessori.

3) I valori di massa a vuoto e massa complessiva aumentano nei modelli dotati di pacchetto "Strade sconnesse" - fare riferimento alla targhetta di identificazione.

5) Con ruote posteriori singole.

6) Con ruote posteriori gemellate.

Modello	Trazione	Lunghezza	Altezza tetto	Massa complessiva	Peso in ordine di marcia ³⁾⁴⁾
Pianale cabinato	Anteriore	L1	H1	3500	1570
		L2	H1	3500	1578
			H2	3500	1593
		L3	H1	3500	1599
			H2	3500	1613
Modello	Trazione	Lunghezza	Altezza tetto	Massa complessiva	Peso in ordine di marcia ³⁾⁴⁾
Telaio cabinato	Anteriore	L2	H1	3500	1686
		L3	H1	3500	1707

³⁾ I valori di massa a vuoto e massa complessiva aumentano nei modelli dotati di pacchetto "Strade sconnesse" - fare riferimento alla targhetta di identificazione.

⁴⁾ Peso minimo del veicolo conforme all'omologazione, comprendente tutti i fluidi, gli attrezzi del veicolo e il serbatoio pieno di carburante al 90%. Esclude il peso del conducente e gli optional eliminabili, come la ruota di scorta, la paratia e la porta scorrevole. Il peso finale può variare in base alla specifica del veicolo, ossia agli optional, agli optional eliminati e agli accessori.

Modello	Trazione	Lunghezza	Altezza tetto	Massa complessiva	Peso in ordine di marcia³⁾⁴⁾
Telaio cabinato	Posteriore	L2	H1	3500 ⁵⁾	1835
		L3	H1	3500 ⁵⁾	1860
				3500 ⁶⁾	1975
				4500 ⁶⁾	1975
		L4	H1	3500 ⁶⁾	2005
				4500 ⁶⁾	2005

Modello	Trazione	Lunghezza	Altezza tetto	Massa complessiva	Peso in ordine di marcia³⁾⁴⁾
Cabinato per trasporto passeggeri	Anteriore	L2	H1	3500	1887
		L3	H1	3500	1915

3) I valori di massa a vuoto e massa complessiva aumentano nei modelli dotati di pacchetto "Strade sconnesse" - fare riferimento alla targhetta di identificazione.

4) Peso minimo del veicolo conforme all'omologazione, comprendente tutti i fluidi, gli attrezzi del veicolo e il serbatoio pieno di carburante al 90%. Esclude il peso del conducente e gli optional eliminabili, come la ruota di scorta, la paratia e la porta scorrevole. Il peso finale può variare in base alla specifica del veicolo, ossia agli optional, agli optional eliminati e agli accessori.

5) Con ruote posteriori singole.

6) Con ruote posteriori gemellate.

Modello	Trazione	Lunghezza	Altezza tetto	Massa complessiva	Peso in ordine di marcia ³⁾⁴⁾
Cabinato per trasporto passeggeri	Posteriore	L2	H1	3500 ⁵⁾	2037
		L3	H1	3500 ⁵⁾	2068
				3500 ⁶⁾	2154
				4500 ⁶⁾	2154
		L4	H1	3500 ⁶⁾	2223
				4500 ⁶⁾	2223

Modello	Trazione	Lunghezza	Altezza tetto	Massa complessiva	Peso in ordine di marcia ³⁾⁴⁾
Bus	Anteriore	L3	H2	3900	2493

- 3) I valori di massa a vuoto e massa complessiva aumentano nei modelli dotati di pacchetto "Strade sconnesse" - fare riferimento alla targhetta di identificazione.
- 4) Peso minimo del veicolo conforme all'omologazione, comprendente tutti i fluidi, gli attrezzi del veicolo e il serbatoio pieno di carburante al 90%. Esclude il peso del conducente e gli optional eliminabili, come la ruota di scorta, la paratia e la porta scorrevole. Il peso finale può variare in base alla specifica del veicolo, ossia agli optional, agli optional eliminati e agli accessori.
- 5) Con ruote posteriori singole.
- 6) Con ruote posteriori gemellate.

Dimensioni del veicolo

Van, cabina doppia

Massa complessiva	Anteriore		
	2800, 3300, 3500	3300, 3500	3500
Dimensioni	L1	L2	L3
Lunghezza [mm]	5048	5548	6198
Larghezza senza specchietti retrovisori [mm]	2070	2070	2070
Larghezza con specchietti retrovisori [mm]	2470	2470	2470
Altezza - a vuoto (senza antenna) [mm]	2303	–	–
H1			
H2	2496/2500 ⁷⁾	2496/2499 ⁷⁾	2488
H3	–	2745/2749 ⁷⁾	2744
Passo [mm]	3182	3682	4332
Carreggiata [mm]	1750	1750	1750
Ant.			
Post.	1730	1730	1730

⁷⁾ 3500 Massa complessiva.

Van, cabina doppia	Posteriore		
	3500, 4500	3500, 4500	3500, 4500
Dimensioni	L3	L3	L4
Lunghezza [mm]	6198	6198	6848
Larghezza senza specchietti retrovisori [mm]	2070	2070	2070
Larghezza con specchietti retrovisori [mm]	2470	2470	2470
Altezza - a vuoto (senza antenna) [mm]	2527 ⁸⁾ /2549 ⁹⁾	2549	2557
H2			
H3	2786 ⁸⁾ /2815 ⁹⁾	2815	2808
Passo [mm]	3682	3682	4332
Carreggiata [mm]	1750	1750	1750
Ant.			
Post.	1730 ⁸⁾ /1612 ⁹⁾	1612	1612

⁸⁾ Con ruote posteriori singole.

⁹⁾ Con ruote posteriori gemellate.

Combi	Anteriore	
	2800, 3500	2800, 3500
Dimensioni	L1	L2
Lunghezza [mm]	5048	5548
Larghezza senza specchietti retrovisori esterni [mm]	2020	2020
Larghezza con specchietti retrovisori [mm]	2470	2470
Altezza - a vuoto (senza antenna) [mm]	2303	–
H1		
H2	–	2502
Passo [mm]	3182	3682
Carreggiata [mm]	1750	1750
Ant.		
Post.	1730	1730

Telaio cabinato	Anteriore		Posteriore		3500 ¹¹⁾ ,	3500 ¹¹⁾ ,	3500 ¹¹⁾ ,
	3500	3500	3500 ¹⁰⁾	3500 ¹⁰⁾	4500	4500	4500
Dimensioni	L2	L3	L2	L3	L2	L3	L4
Lunghezza [mm]	5643	6293	5643	6293	5819	6192	6842
Larghezza senza specchietti retrovisori [mm]	2070	2070	2070	2070	2070	2070	2070
Larghezza con specchietti retrovisori [mm]	2470	2470	2470	2470	2470	2470	2470
Altezza - a vuoto (senza antenna) [mm] H1	2265	2258	2284	2276	2400	2283	2273
Passo [mm]	3682	4332	3682	4332	3682	3682	4332
Carreggiata [mm] Ant.	1750	1750	1750	1750	1750	1750	1750
Post.	1730	1730	1730	1730	1612	1612	1612

¹⁰⁾ Con ruote posteriori singole.

¹¹⁾ Con ruote posteriori gemellate.

Cabinato per trasporto passeggeri	Anteriore		Posteriore		3500 ¹³⁾ , 4500	3500 ¹³⁾ , 4500
	3500	3500	3500 ¹²⁾	3500 ¹²⁾		
Dimensioni	L2	L3	L2	L3	L3	L4
Lunghezza [mm]	5643	6293	5643	6293	6192	6842
Larghezza senza specchietti retrovisori [mm]	2070	2070	2070	2070	2070	2070
Larghezza con specchietti retrovisori [mm]	2470	2470	2470	2470	2470	2470
Altezza - a vuoto (senza antenna) [mm] H1	2272	2263	2295	2285	2283	2273
Passo [mm]	3682	4332	3682	4332	3682	4332
Carreggiata [mm] Ant.	1750	1750	1750	1750	1750	1750
Post.	1730	1730	1730	1730	1612	1612

¹²⁾ Con ruote posteriori singole.

¹³⁾ Con ruote posteriori gemellate.

Pianale cabinato	Anteriore	
	3500	3500
Massa complessiva		
Dimensioni	L2	L3
Lunghezza [mm]	5530	6180
Larghezza senza specchietti retrovisori [mm]	2070	2070
Larghezza con specchietti retrovisori [mm]	2470	2470
Altezza - a vuoto (senza antenna) [mm]	2270	2264
H1		
H2	2463	2457
Passo [mm]	3682	4332
Carreggiata [mm]	1750	1750
Ant.		
Post.	1730	1730

192 Dati tecnici

Bus	Anteriore	Posteriore
Massa complessiva	3900	4500
Dimensioni	L3	L4
Lunghezza [mm]	6198	6848
Larghezza senza specchietti retrovisori [mm]	2070	2070
Larghezza con specchietti retrovisori [mm]	2470	2470
Passo [mm]	4332	4332
Altezza - a vuoto (senza antenna) [mm]	2488	–
H2		
H3	–	2808
Carreggiata [mm]	1750	1750
Ant.		
Post.	1730	1612

Dimensioni di carico

Furgone	Anteriore			
	L2		L3	
Lunghezza				
Altezza tetto	H2	H3	H2	H3
Massa complessiva	3300,			
	3500	3500	3500	3500
Altezza massima porta posteriore [mm]	1820	1820	1820	1820
Larghezza massima porta posteriore (livello pavimento) [mm]	1580	1580	1580	1580
Altezza massima area di carico [mm]	1894	2144	1894	2144
Larghezza massima area di carico [mm]	1765	1765	1765	1765
Larghezza tra i passaruota [mm]	1380	1380	1380	1380
Lunghezza massima piano di carico [mm]	3083	3083	3733	3733

194 Dati tecnici

Furgone	Posteriore					
	L3			L4		
Lunghezza	H2		H3		H3	
Altezza tetto	H2		H3		H3	
Massa complessiva	3500	4500	3500	4500	4500	4500
Altezza massima porta posteriore [mm]	1724	1724	1724	1724	1724	1724
Larghezza massima porta posteriore (livello pavimento) [mm]	1580	1580	1580	1580	1580	1580
Altezza massima area di carico [mm]	1798	1798	2048	2048	1798	2048
Larghezza massima area di carico [mm]	1765	1765	1765	1765	1765	1765
Larghezza tra i passaruota [mm]	1380	1080	1380	1080	1080	1080
Lunghezza massima piano di carico [mm]	3733	3733	3733	3733	4383	4383

Capacità

Motore	M9T
Olio motore, filtro incluso [l]	Trazione anteriore 8,0 Trazione posteriore 8,9
Tra MIN e MAX [l]	1,5 - 2,0
Serbatoio carburante, capacità nominale [l]	80 o 105

Pressione dei pneumatici

Anteriore			Pressione dei pneumatici a pieno carico ¹⁴⁾	
Motore	Massa complessiva	Pneumatici	Ant. [kPa/bar](psi)	Post. [kPa/bar](psi)
M9T	2800	215/65 R16 C	340/3,4 (49)	360/3,6 (52)
	3300	215/65 R16 C	360/3,6 (52)	430/4,3 (62)
	3500	225/65 R16 C	380/3,8 (55)	460/4,6 (68)

Trazione posteriore, con ruote posteriori singole			Pressione dei pneumatici a pieno carico ¹⁴⁾	
Motore	Massa complessiva	Pneumatici	Ant. [kPa/bar](psi)	Post. [kPa/bar](psi)
M9T	3500	235/65 R16 C	360/3,6 (52)	450/4,5 (65)

Trazione posteriore, con ruote posteriori gemellate			Pressione dei pneumatici a pieno carico ¹⁴⁾	
Motore	Massa complessiva	Pneumatici	Ant. [kPa/bar](psi)	Post. [kPa/bar](psi)
M9T	3500	195/75 R16 C	420/4,2 (61)	420/4,2 (61)
	4500	195/75 R16 C	420/4,2 (61)	420/4,2 (61)

¹⁴⁾ Gonfiare la ruota di scorta alla pressione massima consentita indicata in tabella.

Informazioni per il cliente

Registrazione dei dati del veicolo e privacy 196

Registrazione dei dati del veicolo e privacy

Sistemi di registrazione dei dati di eventi

Moduli di archiviazione dati nel veicolo

Un vasto numero di componenti elettronici del vostro veicolo contiene moduli di archiviazione dati che memorizzano temporaneamente o permanentemente dati tecnici sulla condizione del veicolo, eventi ed errori. In generale, queste informazioni tecniche documentano le condizioni di parti, moduli, sistemi o l'ambiente.

- Le condizioni di esercizio di componenti del sistema (ad es. livelli di riempimento)
- Messaggi di stato del veicolo e dei suoi singoli componenti (ad es. numero di giri ruota / velocità di rotazione, decelerazione, accelerazione laterale)
- Disfunzioni e difetti in componenti importanti del sistema

- Reazioni del veicolo in particolare durante situazioni di guida (ad es. gonfiaggio di un airbag, attivazione del sistema di regolazione della stabilità)
- Condizioni ambientali (ad es. temperatura)

Questi dati sono esclusivamente tecnici e aiutano ad identificare e correggere errori nonché ad ottimizzare le funzioni del veicolo.

Profili di movimento che indicano i percorsi effettuati non possono essere creati con questi dati.

Se vengono utilizzati dei servizi (ad es. interventi di riparazione, processi di manutenzione, sostituzioni in garanzia, assicurazione qualità), i dipendenti della rete di assistenza (produttori inclusi) sono in grado di leggere queste informazioni tecniche dai moduli di archiviazione eventi e dati errore applicando speciali dispositivi diagnostici. Se necessario riceverete informazioni più dettagliate presso tali officine. Dopo aver corretto un errore,

i dati vengono cancellati dal modulo di archiviazione errori o costantemente sovrascritti.

Quando si utilizza il veicolo potrebbero verificarsi situazioni nelle quali questi dati tecnici correlati ad altre informazioni (resoconto incidenti, danni del veicolo, dichiarazioni di testimonianza, ecc.) potrebbero essere associati ad una persona specifica, possibilmente con l'assistenza di un esperto.

Funzioni aggiuntive concordate contrattualmente con il cliente (ad es. collocazione del veicolo in casi di emergenza) consentono la trasmissione di dati particolari del veicolo dal veicolo.

Identificazione frequenza radio (RFID)

La tecnologia RFID viene utilizzata in alcuni veicoli per funzioni come la sicurezza dell'impianto di accensione. Viene utilizzata anche assieme a dispositivi come telecomandi per la chiusura e l'apertura delle portiere e l'avvio, e a trasmettitori a bordo del veicolo per l'apertura delle porte dei garage. La tecnologia RFID nei veicoli Opel non utilizza né registra dati personali o collegamenti ad altri sistemi Opel che contengono informazioni personali.

Indice analitico

A	
Abbaglianti	83, 90
Accendisigari	73
Accessori e modifiche alla vettura	136
Airbag e pretensionatori delle cinture di sicurezza	79
Alette parasole	35
Allarme.....	85
Alzacristalli elettrici	33
Antiabbagliamento manuale	33
Antigelo.....	139
Arresto del motore	80
Assistenza alla frenata	123
Attrezzi	154
Avviamento	16
Avviamento del motore	110, 118
Avviamento di emergenza	165
Avvisatore acustico	13, 70
Avvisatore ottico	90
B	
Batteria	141
Batteria, avviamento di emergenza.....	165
Bloccaggio automatico	23
Bochette di ventilazione fisse ..	107
Bochette di ventilazione orientabili	106
Bracciolo	42
C	
Cambio	15
Cambio di misura dei pneumatici e dei cerchi	157
Cambio manuale	117
Cambio manuale automatizzato ..	117
Capacità	194
Carburante per motori diesel	131
Car Pass	19
Cassetto portaoggetti	61
Cassetto anteriore	61
Catene da neve	157
Cercare subito assistenza	80
Chiavi	19
Chiusura centralizzata	20
Cintura di sicurezza	8
Cintura di sicurezza a tre punti di ancoraggio	47
Cinture.....	45
Cinture di sicurezza	45
Climatizzatore	14
Climatizzatore posteriore	101
Cofano	137
Comandi al volante	69
Comandi sul piantone dello sterzo.....	70

Comando del minimo	110	Dati tecnici del veicolo	3	Freno a mano - vedere freno di stazionamento.....	122
Computer di bordo	86	Demolizione dei veicoli	137	Freno di stazionamento	122
Consigli per la guida.....	109	Denominazione dei pneumatici .	156	Funzionamento regolare del climatizzatore	107
Consigli per la guida e per il traino	133	Dimensioni del veicolo	186	Fusibili	151
Console superiore	62	Disattivazione degli airbag ...	50, 79	G	
Consumo di carburante - Emissioni di CO ₂	132	Display del cambio	77, 117	Gancio di traino.....	134
Contachilometri	74	Display di manutenzione	76	Gas di scarico.....	115
Contagiri	74	Dispositivi di traino	134	Gas di scarico del motore	115
Controllo automatico dei fari	89	Dispositivo elettronico di bloccaggio motore	30	Gradino laterale elettrico.....	24
Controllo automatico della velocità di crociera	83, 125	Driver Information Center	84	Guasto	121
Controllo del livello dell'olio motore.....	76	E		I	
Controllo del veicolo	109	Esecuzione dei lavori	137	Identificazione del motore.....	177
Convertitore catalitico	116	Estintore	66	Identificazione frequenza radio (RFID).....	197
Coperture dei fari, appannate.....	92	F		Illuminazione.....	89
Copricerchi	157	Fari.....	90, 144	Illuminazione del quadro strumenti	151
Coprifari appannati	92	Fari autoadattativi	90, 146	Illuminazione del vano di carico .	93
Cronotachigrafo.....	83	Fendinebbia	83, 91, 146	Illuminazione esterna	12
Cruscotto.....	10	Filtro antiparticolato.....	115	Impianto di allarme antifurto	29
Cura dell'abitacolo	171	Filtro antipolline	107	Impianto di riscaldamento posteriore	100
Cura della vettura.....	169	Filtro diesel	142	Impianto frenante	81
Cura delle parti esterne	169	Finestrini.....	33	Indicatore della temperatura del liquido di raffreddamento del motore	75
D		Finestrini ad azionamento manuale	33		
Dati del motore	180	Finestrini posteriori	34		
Dati del veicolo.....	179	Forma convessa	31		
Dati tecnici.....	180	Freni	121, 140		

Indicatore del livello carburante ...	75
Indicatore di direzione	79
Indicatori di direzione anteriori . .	147
Indicatori di direzione laterali	148
Informazioni generali	133
Informazioni sul carico	67
Informazioni sulla manutenzione	172
Interruttore dei fari	89
Interruzione dell'alimentazione elettrica	121
Interruzione di carburante al motore durante la decelerazione	111
Introduzione	3
K	
Kit di pronto soccorso	66
Kit di riparazione dei pneumatici	158
L	
Lavaggio del veicolo.....	169
Leva del cambio	118
Limitatore di velocità.....	74
Liquidi e lubrificanti	
raccomandati	173, 179
Liquido dei freni	141, 173
Liquido di lavaggio	140
Liquido di raffreddamento.....	139

Liquido di raffreddamento del motore	139
Liquido di raffreddamento e antigelo.....	173
Liquido per il servosterzo.....	140
Livello carburante minimo	82
Livello dell'olio.....	76
Luce di svolta.....	146
Luci della targa	150
Luci di lettura	93
Luci di retromarcia	92
Luci esterne	83
Luci interne	92, 150
Luci in uscita	94
Luci posteriori	147
Lunotto termico	35

M	
Manutenzione	107, 172
Messaggi.....	85
Messaggi del veicolo	85
Misure pneumatici e cerchi, modifica.....	157
Modalità manuale	119

N	
Numero di ottano.....	180
Numero di telaio (VIN)	176

O	
Occhielli di ancoraggio	63
Occhiello di traino.....	167
Olio.....	138
Olio motore	138, 173, 179
Orologio	72

P	
Panoramica del quadro strumenti	10
Parcheggio	17, 113
Passaggio alla marcia superiore. .	81
Pericolo, Avvertenza, Attenzione . .	4
Peso del veicolo	181
Pneumatici	155
Pneumatici invernali	156
Poggiatesta	37
Portabibite	61
Portapacchi	67
Porta scorrevole	24
Porte posteriori	26
Portiera aperta	83
Posaceneri	73
Posizione dei sedili	38
Posizioni della chiave nel blocchetto di accensione	110
Posizioni di montaggio dei sistemi di sicurezza per bambini	53

Preriscaldamento	82
Presa dell'aria	107
Presa di potenza	134
Presa di corrente	72
Pressione dei pneumatici . . .	156, 195
Pressione dell'olio motore	82
Pressione olio.....	82
Profondità del battistrada	156
Programma elettronico della stabilità	124
Programma elettronico di stabilità	81
Programmi di guida elettronica . .	120
Pulizia del veicolo.....	169

R

Raffreddamento del vano portaoggetti	107
Registrazione dei dati del veicolo e privacy.....	196
Regolazione degli specchietti	8
Regolazione dei poggiatesta	8
Regolazione dei sedili	7, 39
Regolazione della profondità delle luci	90
Regolazione del volante	9, 69
Regolazione elettrica	31
Regolazione manuale	31
Rete di sicurezza	65
Retronebbia	83, 92

Rifornimento	131
Rimessaggio del veicolo	136
Ripiegamento	32
Riscaldamento	42
Riscaldamento dei sedili.....	42
Riscaldatore ausiliario.....	102
Riscaldatore del liquido di raffreddamento.....	102
Rodaggio di un veicolo nuovo . .	109
Ruota di scorta	163
Ruote e pneumatici	155

S

Sbloccaggio del veicolo	6
Scatola portafusibili.....	153
Scatola portafusibili nel quadro strumenti	153
Scatola portafusibili nel vano motore	153
Sedile con molleggio.....	39
Sedili posteriori	43
Segnalatori di emergenza	91
Segnalazione di cintura di sicurezza non allacciata	79
Segnali acustici	85
Segnali di svolta e di cambio della corsia di marcia	91
Sensori di parcheggio ad ultrasuoni.....	128
Sicure per bambini	24

Simboli	4
Sistema airbag	48
Sistema airbag frontale	49
Sistema airbag laterale	49
Sistema di antibloccaggio	122
Sistema di antibloccaggio (ABS) .	81
Sistema di ausilio al parcheggio	128
Sistema di bloccaggio antifurto . .	28
Sistema di climatizzazione	97
Sistema di climatizzazione elettronico	98
Sistema di controllo della trazione	123
Sistema di gestione del carico	64
Sistema di ricarica	80
Sistema di riscaldamento e di ventilazione	96
Sistema Start-stop.....	83
Sistema stop-start.....	111
Sistemi di registrazione dei dati di eventi.....	196
Sistemi di sicurezza ISOFIX per bambini	59
Sistemi di sicurezza per bambini .	51
Sistemi di sicurezza Top Tether per bambini	59
Sistemi tergilavacrystalli	14
Sospensioni ad aria	114
Sostituzione dei pneumatici.....	161

Sostituzione delle lampadine	144
Sostituzione delle ruote	161
Sostituzione delle spazzole tergicristalli	143
Specchietti.....	31, 33
Specchietti retrovisori esterni.....	31
Specchietti retrovisori esterni termici.....	32
Specchietti retrovisori interni.....	33
Specchietti termici	32
Spia MIL	80
Spie	77
Spurgo del sistema di alimentazione diesel	143
Strumentazione.....	74
T	
Tachigrafo	88
Tachimetro	74
Tappezzeria, pulizia.....	171
Targhetta di identificazione	177
telecomando,.....	19
Telecomando	19
Temperatura del liquido di raffreddamento del motore	82
Temperatura esterna	71
Tergilavacrystalli	70
Terza luce di arresto	149
Tetto panoramico	36
Traino del veicolo	167

Traino di un altro veicolo	168
Traino di un rimorchio.....	133
Triangolo d'emergenza	66

U

Uscita di emergenza.....	36
Uso dei fari all'estero	90
Uso del presente manuale	3
Usura delle pastiglie dei freni.....	81

V

Vani portaoggetti.....	60
Vani portaoggetti del cruscotto	60
Vano portaocchiali	62
Vano portaoggetti sotto al sedile .	62
Vano portaoggetti superiore	63
Ventilazione.....	96
Videocamera posteriore	130
Visualizzatore a triplice funzione .	84
Vuotare il filtro carburante	83

Copyright by ADAM OPEL AG, Rüsselsheim, Germany.

Le informazioni contenute nella presente pubblicazione sono valide a partire dalla data indicata di seguito. Adam Opel AG si riserva il diritto di apportare modifiche a specifiche tecniche, funzionalità e design dei veicoli relativamente alle informazioni contenute nella presente pubblicazione nonché alla pubblicazione stessa.

Edizione: gennaio 2013, ADAM OPEL AG, Rüsselsheim.

Stampato su carta sbiancata senza cloro.

KTA-2683/5-it

01/2013

