

Tempo Select



8486

Follow us on

 www.claber.com

Represented by:
 Authorised Rep Compliance Ltd., ARC House, Thurnham,
 Lancaster, LA2 0DT, UK.

Tutorial at:

 COOL 10011021

CLABER SPA - Via Pontebbana, 22 - 33080 Fiume Veneto PN - Italy
 Tel. +39 0434 958836 - Fax +39 0434 957193
 info@claber.com - www.claber.com

DATI TECNICI - TECHNICAL DATA DONNÉES TECHNIQUES - TECHNISCHE DATEN DATOS TÉCNICOS - DADOS TÉCNICOS ΤΕΧΝΙΚΑ ΣΤΟΙΧΕΙΑ - TECHNISCHE KENMERKEN

Alimentazione - Power supply Alimentation - Versorgung Alimentação - Alimentação Τροφοδοσία - Stroomvoorziening	2x AA 1,5 VOLT alkaline																
Durata media batteria - Average life of the battery - Durée moyenne de la pile Betriebsdauer - Duración media pila Duratija média da pilha - Μέση διάρκεια της μπαταρίας - Gemiddelde duur van de batterij	1 anno - year an - jahr ano - jaar																
Grado protezione - Degree of protection Degré de protection - Schutzgrad Grado protección - Grau de protecção Βαθμός προστασίας - Beschermingsgraad	IP 20																
Frequenza - Frequency Fréquence - Häufigkeit Frecuencia - Frequência Συχνότητα - Frequentie	433.092 MHz																
Temp. esercizio - Operating temp. - Temp. de fonctionnement - Betriebstemperatur Temp. trabajo - Temp. funcionamento Θερμοκρ. λειτουργίας - Bedrijfstemperatuur	3 - 50°C																
Press. esercizio - Operating pressure Press. de fonctionnement - Betriebsdruck Pres. trabajo - Press. funcionamento Πίεση λειτουργίας - Bedrijfsdruk	MIN: 0,5 bar MAX: 10 bar																
Materiali plastici - Plastic materials Matériaux plastiques - Kunststoffe Materiais plásticos - Materiais plásticos Πλαστικά υλικά - Materialen van kunststof	>ABS< - >PC< >PBT GF20%< >POM< >TPE< >PA66 FG30%<																
Prestazioni idrauliche - Water pressure table - Performances hydrauliques - Hydraulische Leistungen - Prestaciones hidráulicas - Tabela da pressão e distribuição da água ΠΙΝΑΚΑΣ ΠΙΕΣΗΣ / ΠΑΡΟΧΗΣ ΝΕΡΟΥ - Tabel waterdruk	<table border="1"> <tr> <td>Bar</td> <td>0,5</td> <td>1</td> <td>2</td> <td>2,5</td> <td>3</td> <td>4</td> <td>5</td> </tr> <tr> <td>l/min</td> <td>12</td> <td>17</td> <td>23</td> <td>25</td> <td>27</td> <td>30</td> <td>33</td> </tr> </table>	Bar	0,5	1	2	2,5	3	4	5	l/min	12	17	23	25	27	30	33
Bar	0,5	1	2	2,5	3	4	5										
l/min	12	17	23	25	27	30	33										

INDICAZIONI GENERALI - GENERAL INFORMATION - INDICATIONS GÉNÉRALES ALLGEMEINE HINWEISE - INDICACIONES GENERALES - INDICAÇÕES GERAIS - FENIKİZ PAÑHOPOPIEZ - ALGEMENE AANWIJZINGEN

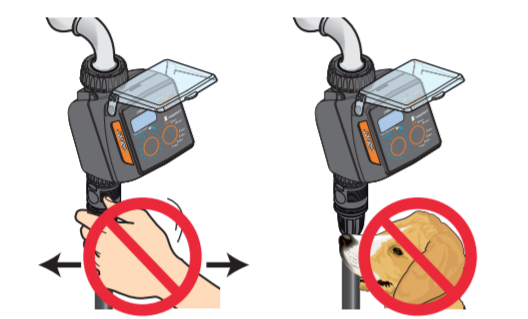
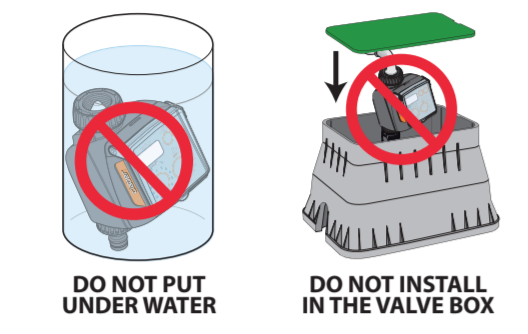

Tenere sempre chiuso il coperchio - Always keep the cover closed -
 Maintenez toujours fermé le couvercle - Die Abdeckung muss immer geschlossen bleiben - Mantenga la tapa siempre cerrada - Mantenha a tampa sempre fechada - Κρατάτε πάντα κλειστό το καπάκι - Houid het deksel steeds gesloten

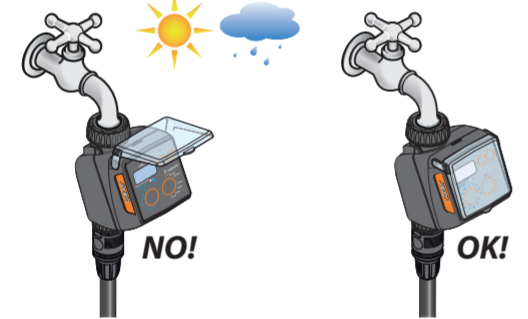

Usare acqua dell'acquedotto o provvedere a filtrare l'acqua prima di immerterla nel programmatore - Use water from the mains tap or filter the water before using it - Utilisez de l'eau du réseau de distribution de l'eau ou pourvoyez à filtrer l'eau avant de l'introduire dans le programmeur - Gebir provoveda senza addebito alla riparazione o alla sostituzione di parti del prodotto riconosciute difettose. La garanzia decade in caso di:
 - mancanza di uno dei giustificativi fiscali;
 - uso o manutenzione diversi da quelli specificati;
 - manipolazioni/manomissioni di personale non autorizzato;
 - errore di installazione del prodotto;
 - danni derivanti da agenti atmosferici o da contatto con agenti chimici;
 Claber non accetta alcuna responsabilità per prodotti non dalla stessa fabbricati, anche se usati in combinazione con i propri. La merce viaggia interamente a carico e a rischio e pericolo del proprietario. L'assistenza è data dai Centri Assistenza autorizzati Claber.

UK This device is guaranteed for 3 years from the date of purchase as indicated by the invoice, bill or trip receipt issued at the time of the transaction, which must be kept. Claber guarantees that the product is free of material or manufacturing defects. Within three years from the date of delivery to the consumer, Claber shall repair or replace any parts of this product found to be defective. The warranty is void in the event of:
 - Lack of proof of purchase (invoice, receipt or cash register receipt);
 - Use or maintenance different from what is specified;
 - Disassembly or tampering by unauthorised personnel;
 - Faulty installation of the product;
 - Damages from atmospheric agents or contact with chemical agents; Claber accepts no liability for products that it has not manufactured, even if used in combination with its own products. The costs and the risks associated with shipment are met entirely by the owner. Assistance is provided by Claber authorized service

DESCRIZIONE - DESCRIPTION - DESCRIPTION BESCHREIBUNG - DESCRIPCIÓN - DESCRIÇÃO ΠΕΡΙΓΡΑΦΗ - BESCHRIJVING

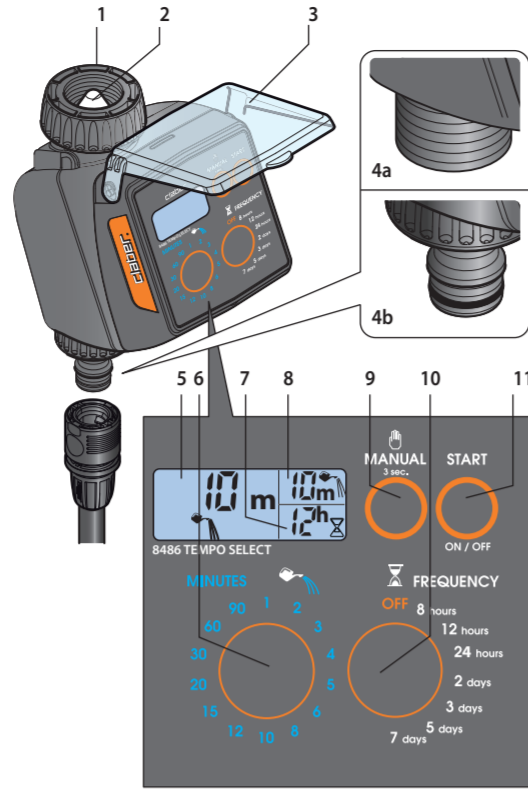

1 Presa per rubinetto 3/4" F con ghiera di serraggio 3/4" tap connector / wick screw collar
 Prise pour robinet 3/4" avec bague de serrage
 Anschluss für Wasserhahn mit 3/4" Innengewinde und Überwurfmutter
 Toma para grifo 3/4" H con virola de apriete
 Junção para torneira 3/4" F com o anel de fecho
 Αρσενικός σπαστικός 3/4" - männliche aansluiting 3/4" met ring

2 Filtro ispezionabile e lavabile - Inspectable and washable filter
 Filtre contrôlable et lavable - Zugänglicher und waschbarer Filter
 Filtro registrabile y lavable - Filtro que pode ser inspeccionado e lavado
 Επισκεψίμο και πλυνόμενο φίλτρο - Controleerbaar en wasbaar filter

3 Coperchio di protezione - Protective cover
 Couvercle de protection - Schutzdeckel
 Tapa de protección - Tampa de protecção
 Καπάκι προστασίας - Beschermingsklep

4a Attacco 3/4" M filettato - 3/4" M threaded connector
 Conexión M de 3/4" roscada - União M de 3/4" com rosca
 Αρσενικός σπαστικός οδοντωτός 3/4" - männelijke aansluiting 3/4" met schroefdraad

4b Attacco rapido maschio quick-click system
 Raccord rapide mâle quick-click system
 Steckkupplung "Quick-Click-System"
 Conexión rápida macho quick-click system
 União rápida macho quick-click system
 Αρσενικός ταχυσύνδεσμος quick-click system
 Snelle mannelijke aansluiting "quick-click system"

5 Display - Afficheur - Pantalla - Ecrã - Οθόνι
 6 Tasto imp. durata - Run time setting key
 Touche régl. durée - Taste zum Einstellen der Dauer
 Tecla aus. duración - Botão definir duração
 Κομμάτι ρύθμ. διάρκειας - Toets instelling duur

7 Display frequenza irrig. - Display of watering frequency
 Affichage fréquence arros. - Display Bew.-Häufigkeit
 Pantalla frecuencia riego - Ecrã frequência da rega
 Οθόνι συχνότητας ποτίου - Display irrigatiefrequentie

SOSTITUZIONE BATTERIA - BATTERY REPLACEMENT - REMPLACEMENT DE LA PILE - AUSWECHSELN DER BATTERIE - CAMBIO DE LA PILA - SUBSTITUIR A PILHA - ΑΝΤΙΚΑΤΑΣΤΑΣΗ ΜΠΑΤΑΡΙΑΣ - DE BATTERIJ VERVANGEN



1,5V AA Alkaline



batteria quasi esaurita battery almost flat
 pile très faible
 Batterie fast leer
 pila casi agotada
 bateria quase gasta
 η μπαταρία έχει σχεδόν εξαντληθεί
 batterij bijna leeg

UK Only use new 1.5V Alkaline AA (LR6) batteries, with an expiry date exceeding one year and that have never been used. Replace the batteries at the beginning of each season. When the batteries are completely flat, the control unit automatically stops its functions and closes the valves. Replace the batteries within 2 minutes of removing them, otherwise programming will be lost. Every time you remove the batteries, the timer resets the current time to the time the batteries are inserted. Never replace the batteries during irrigation, otherwise the water will continue to flow at the end of the cycle.

FR Utilisez seulement des piles de 1,5V Alcaline type AA (LR6), neuves et j'ai mises utilisées, avec une date d'échéance supérieure à un an. Remplacez les piles en début de chaque saison. Une fois que les piles sont complètement déchargées, la centrale interrompt automatiquement ses fonctions et ferme la vanne. Les piles doivent être remplacées dans les 2 minutes qui suivent le retrait de leur logement, sinon les programmations ne restent pas en mémoire. Toutes les fois que les piles sont retirées, le programmeur reinitialise chaque fois l'heure de la date de l'insertion des nouvelles piles. Ne remplacez jamais les piles pendant que le programmeur est en train d'arroser, sinon le flux d'eau ne s'arrête pas à la fin du cycle.

DE Verwenden Sie ausschließlich neu 1,5V-Alkali-Batterien vom Typ AA (LR6), die noch nie zuvor verwendet wurden und mindestens noch ein weiteres Jahr haltbar sind. Ersetzen Sie die Batterien zu Beginn jeder neuen Saison aus. Wenn die Batterien ganz leer sind, unterbricht das Funk-Modul automatisch seinen Betrieb und schließt die Ventile. Die neuen Batterien müssen innerhalb von 2 Minuten nach Entfernen der alten eingesetzt werden, da die Programmierung sonst verloren geht. Jedes Mal, wenn die Batterien entfernt werden, erkennt der Bewässerungscomputer die Uhrzeit des Einsetzens der neuen Batterien als neue Uhrzeit. Ersetzen Sie die Batterien niemals, während der Bewässerungscomputer bewässert, da sonst der Wasserfluss aus Zyklusende nicht gestoppt wird.

ES Utilice únicamente pilas alcalinas de 1,5V tipo AA (LR6), nuevas, con fecha de caducidad posterior a un año y sin usar. Cambie las pilas al principio de cada temporada. Cuando las pilas se agotan del todo, el módulo interrumpe automáticamente sus funciones y cierra las válvulas. Las pilas se deben cambiar en un plazo de 2 minutos desde que se extraen de su alojamiento, ya que de lo contrario se perderán las programaciones memorizadas. Cada vez que se extraen las pilas, el programador reconoce como nuevo horario el de introducción de las pilas nuevas. No sustituya nunca las pilas mientras el programador esté regando; de lo contrario, no se interrumpirá el flujo de agua al final del ciclo.

PT Use apenas pilhas de 1,5V Alcalinas tipo Typ AA (LR6), novas, com data de validade superior a um ano e que nunca tenham sido utilizadas. Substitua as pilhas no início de cada estação. Quando as pilhas estiverem totalmente gastas, o módulo de comando interrompe automaticamente as suas funções e fecha as válvulas. As pilhas têm de ser substituídas no prazo de 2 minutos após a sua remoção do compartimento, caso contrário as programações não ficam na memória. Cada vez que são removidas as pilhas, o programador identifica como novo horário o de introdução das pilhas novas. Nunca substitua as pilhas enquanto o programador está a regar, caso contrário o fluxo de água não para no fim do ciclo.

GR Χρησιμοποιείτε μόνο καινούριες αλκαλικές μπαταρίες 1,5V τύπου AA (LR6), με ημερομηνία λήξης μεγαλύτερη από ένα χρόνο και οι οποίες δεν έχουν χρησιμοποιηθεί ποτέ. Αντικαθιστάτε τη μπαταρία στην αρχή κάθε σεζόν. Όταν οι μπαταρίες έχουν εξαντληθεί πλήρως, η κεντρική μονάδα διακόπτει αυτόματα τις λειτουργίες της και κλείνει ταυτόχρονα την αντισταθμιστική μπαταρία, ο προγραμματισμός διατηρείται στη μνήμη. Οι μπαταρίες πρέπει να αντικαθίστανται εντός 2 λεπτών από την στιγμή που αφαιρούνται από την έξοδο τους, διαφορετικά οι προγραμματισμοί δεν θα παραμείνουν στην μνήμη. Κάθε φορά που αφαιρούνται οι μπαταρίες, ο προγραμματισμός θα αναγνωριστεί ως νέο ωράριο αυτό της εισαγωγής των νέων μπαταριών. Μην αντικαθιστάτε ποτέ τη μπαταρία ενώ ποτίζει ο προγραμματισμός. Η ροή του νερού δεν σταματάει στο τέλος του κύκλου.

NL Gebruik uitsluitend nieuwe, nooit eerder gebruikte alkalinebatterijen van 1,5V van het type Typ AA (LR6), waarvan de vervaldatum na meer dan een jaar verstrijkt. Vervang de batterijen bij het begin van elk nieuw seizoen. Wanneer de batterijen helemaal leeg zijn, onderbreekt de centrale automatisch zijn functies en worden de kleppen gesloten. De batterijen dienen binnen de 2 minuten nadat ze uit de houder verwijderd zijn te vervangen te worden, anders blijft de programmering niet in het geheugen opgeslagen. Telkens als de batterijen verwijderd worden, beschouwt de programmeermodule als het moment waarop de nieuwe batterijen geplaatst worden als nieuwe tijd. Vervang de batterijen nooit terwijl de programmeermodule bezig is met irrigatie, anders stopt de waterstroom niet aan het einde van de cyclus.

RAIN SENSOR (optional)

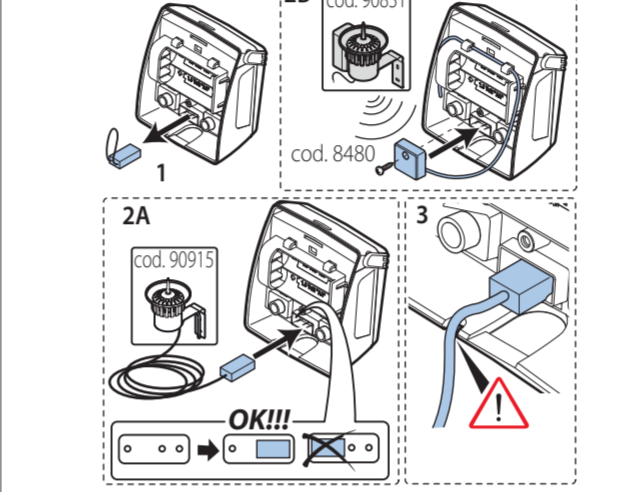

IT Estrarre il connettore ponte del programmatore (1). Inserire il connettore del Rain Sensor (2A), l'irrigazione non partirà se il contenitore è pieno (piuviometria di almeno 5 mm) e l'irrigazione in corso viene interrotta entro 1 minuto dal riempimento del contenitore. O inserire l'interfaccia Rain Sensor RF (2B). L'irrigazione non partirà se il contenitore è pieno e l'irrigazione in corso viene interrotta entro 5 minuti dal riempimento del contenitore.

UK Remove the bridge connector on the timer (1). Insert the Rain Sensor connector (2A). Irrigation will not start if the container is full (at least 5 mm of rainfall). The irrigation cycle in progress will stop within 1 minute of the container being filled. Alternatively, insert the Rain Sensor RF interface (2B). The irrigation cycle will not start if the container is full. The irrigation cycle in progress will stop within 5 minutes of the container being filled.

FR Extrayez le connecteur pont du programmatore (1). Insérez le connecteur du Rain Sensor (2A), l'arrosage ne partira pas si le réservoir est plein (pluviométrie d'au moins 5 mm) et l'arrosage en cours est interrompu dans la minute qui suit le remplissage du réservoir. Ou insérez l'interface Rain Sensor RF (2B), l'arrosage ne partira pas si le réservoir est plein et l'arrosage en cours est interrompu dans les 5 minutes qui suivent le remplissage du réservoir.

DE Stecken Sie den Brückenstecker vom Bewässerungscomputer ab (1) und schließen Sie den Steckverbinder des Rain Sensor an (2). Die Bewässerung startet nicht, wenn der Behälter voll ist (Niederschlagshöhe von mindestens 5 mm) und die laufende Bewässerung wird innerhalb von 1 Minute ab Vollwerden des Behälters unterbrochen. Oder schließen Sie die Schnittstelle Rain Sensor RF (2B) an; dann startet die Bewässerung nicht, wenn der Behälter voll ist, und die laufende Bewässerung wird innerhalb von 5 Minuten ab Vollwerden des Behälters gestoppt.

ES Extraiga el conector puente del programador (1). Enchufe el conector del Rain Sensor (2A). El riego no comenzará si el recipiente está lleno (pluviometría de al menos 5 mm) y el riego en curso se interrumpe antes de 1 minuto desde el llenado del recipiente. Como alternativa, conecte la interfaz Rain Sensor RF (2B); el riego no comenzará si el recipiente está lleno y el riego en curso se interrumpe antes de 5 minutos desde el llenado del recipiente.

PT Extraia o conector ponte do programador (1). Insira o conector do Rain Sensor (2A). O rego não inicia se o recipiente estiver cheio (pluviometria de pelo menos 5 mm) e a rega a decorer é interrompida após 1 minuto do enchimento do recipiente. Ou insira a interface Rain Sensor RF (2B), a rega não inicia se o recipiente estiver cheio e a rega a decorer é interrompida após 5 minutos do enchimento do recipiente.

GR Βγάλτε τον συνδέτη γέφυρα του προγραμματιστή (1). Επλάστε τον συνδέτη του Rain Sensor (2A), το ποτίσιμο δεν θα ξεκινήσει εάν το δοχείο είναι γεμάτο (βροχομετρία τουλάχιστον 5 mm) και το ποτίσιμο που βρίσκεται σε εξέλιξη διακοπείται εντός 1 λεπτού από το γεμάτο του δοχείου. Η εναλλαγή της διασύνδεσης Rain Sensor RF (2B), το ποτίσιμο δεν θα ξεκινήσει εάν το δοχείο είναι γεμάτο και το ποτίσιμο που είναι σε εξέλιξη διακόπεται εντός 5 λεπτών από το γεμάτο του δοχείου.

NL Verwijder de brugverbinding van de programmeermodule (1). Sluit de Rain Sensor (2A) aan. De irrigatie start niet als het opvangbakje vol is (ten minste 5 mm regen) en de irrigatie die bezig is wordt binnen 1 minuut nadat het opvangbakje gevuld is onderbroken. Of sluit de interface Rain Sensor RF (2B) aan; de irrigatie start niet als het opvangbakje vol is en de irrigatie die bezig is wordt binnen 5 minuten nadat het opvangbakje gevuld is onderbroken.

INSTALLAZIONE - INSTALLATION INSTALLATION - INSTALLATION INSTALACIÓN - INSTALAÇÃO ΕΚΤΑΣΤΑΣΗ - INSTALLATIE

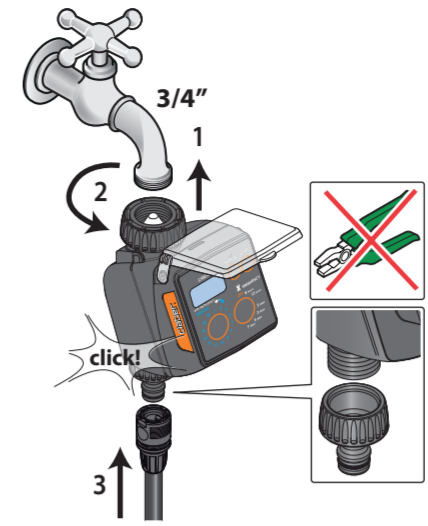

IT Non installare il programmatore all'interno di pozze, sotto il livello del terreno o all'interno di edifici. Non impiegare il programmatore con pressioni di esercizio inferiori a 0,5 bar (7,3 psi) o superiori a 10 bar (145 psi).

UK Do not install the water timer inside valve boxes, below ground level or indoors. Do not use the water timer with operating pressures lower than 0,5 bar (7,3 psi) or higher than 10 bar (145psi).

FR N'installez pas le programmeur à l'intérieur de regards, sous le niveau du terrain ou dans des bâtiments. N'utilisez pas le programmeur avec des pressions d'exercice inférieures à 0,5 bar (7,3 psi) ou supérieures à 10 bar (145 psi).

DE Installieren Sie den Bewässerungscomputer nicht in Ventillöchern, unterirdisch oder in Gebäuden. Verwenden Sie des Bewässerungscomputer nicht mit einem Betriebsdruck von unter 0,5 bar (7,3 psi) oder über 10 bar (145 psi).

ES No instale el programador dentro de arquetas, bajo el nivel del terreno o en el interior de edificios. No emplee el programador con presiones de trabajo inferiores a 0,5 bar (7,3 psi) o superiores a 10 bar (145 psi).

PT Não instale o programador dentro de caixas, abaixo do nível do solo ou dentro de edifícios. Não utilize o programador a funcionar com pressões inferiores a 0,5 bar (7,3 psi) ou superiores a 10 bar (145 psi).

GR Μην εγκαθιστάτε τον προγραμματιστή στο εσωτερικό ορεατών, κάτω από το επίπεδο του εδάφους ή στο εσωτερικό κτιρίων. Μην χρησιμοποιείτε τον προγραμματιστή με πιέσεις λειτουργίας κάτω από 0,5 bar (7,3 psi) ή άνω των 10 bar (145 psi).

NL Installeer de programmeermodule niet in een putje, onder het grondniveau of in gebouwen. Gebruik de programmeermodule niet wanneer de bedrijfsdruk lager is dan 0,5 bar (7,3 psi) of hoger dan 10 bar (145 psi).

MANUTENZIONE - MAINTENANCE ENTRETIEN - WARTUNG ΜΑΝΤΗΝΙΜΕΝΤΟ - MANUTENÇÃO ΞΥΝΤΗΡΗΣΗ - ONDERHOUD

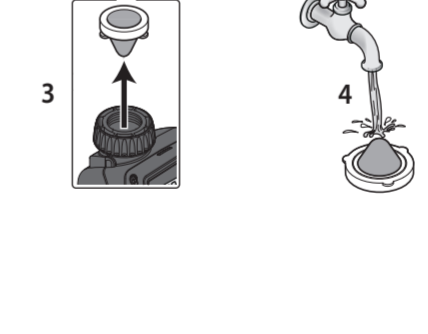

IT Pulire il filtro e il programmatore con acqua pulita e un panno morbido. Non usare prodotti aggressivi. Controllare periodicamente il funzionamento del timer e delle valvole. Controllare il livello dell'acqua nel serbatoio.

UK Clean the filter and the controller with clean water and a soft cloth. Do not use aggressive products. Check the operation of the timer and valves periodically. Check the water level in the reservoir.

FR Nettoyer le filtre et le programmeur avec de l'eau propre et un chiffon doux. Ne pas utiliser de produits agressifs. Vérifier régulièrement le fonctionnement du timer et des vannes. Vérifier le niveau de l'eau dans le réservoir.

DE Reinigen Sie das Filter und den Computer mit sauberem Wasser und einem weichen Tuch. Verwenden Sie keine aggressiven Produkte. Überprüfen Sie regelmäßig den Betrieb des Timers und der Ventile. Überprüfen Sie den Wasserstand im Behälter.

ES Limpiar el filtro y el programador con agua limpia y un paño suave. No utilizar productos agresivos. Comprobar periódicamente el funcionamiento del temporizador y de las válvulas. Comprobar el nivel de agua en el depósito.

RACCOMANDAZIONI - WARNING - RECOMMANDATIONS - EMPFEHLUNGEN - RECOMENDACIONES CONSELHOS - ΖΥΓΤΑΞΕΙ - AANBEVELINGEN

IT Leggere attentamente questo manuale di istruzioni e conservarlo per consultazioni future. Questa apparecchiatura è stata concepita e realizzata esclusivamente per la programmazione di irrigazioni da parte di personale adulto con esperienza e conoscenza. Un uso diverso è considerato improprio: il Costruttore non si ritiene responsabile per danni derivanti da un uso non idoneo, nel qual caso non riconosce il diritto di Garanzia. Non alimentare il programmatore con fonti di energia diverse da quelle indicate. Per sicurezza, controllare il regolare funzionamento quando si utilizza il programmatore per la prima volta. Non usare il programmatore con sostanze chimiche/liquidi diversi dall'acqua.

UK Read this instruction manual carefully and keep it handy for future reference. This device has been designed and manufactured exclusively for the setting of watering times by adults with experience and knowledge. Any use other than as described in this manual is considered improper: the manufacturer acknowledges no liability for damages arising from improper use, which will also void the warranty. Do not power the water timer with sources other than those specified. It is good policy - when the water timer is used for the first time - to make certain that the program runs correctly. Do not use the water timer with chemicals or liquids other than water.

FR Lire attentivement ce manuel d'instructions et le conserver pour toute consultation future. Cet appareil a été exclusivement conçu et réalisé pour la programmation d'arrosages effectuée par des personnes adultes dotées d'expérience et de connaissances. Tout usage différent est considéré impropre: le Constructeur n'est pas retenu responsable des dommages dus à une utilisation inappropriée et dans ce cas, annule le droit de Garantie. N'alimentez pas le programmeur avec des sources d'énergie différentes de celles indiquées. Par mesure de sécurité, contrôlez le fonctionnement régulier du programmeur lors de sa première utilisation. N'utilisez pas le programmeur avec des substances chimiques/liquides autres que l'eau.

DE Bitte lesen Sie diese Bedienungsanleitung durch und bewahren Sie sie für künftiges Nachschlagen auf. Dieses Gerät wurde ausschließlich für die Programmierung der Bewässerung durch volljährige und erfahrene Personen mit entsprechenden Kenntnissen entwickelt und hergestellt. Ein anderer Gebrauch gilt als unsachgemäß: der Hersteller übernimmt keinerlei Haftung für Schäden, die durch unsachgemäßen Gebrauch verursacht werden, wobei jeder Garantiespruch des Käufers erlischt. Versorgen Sie das Bewässerungscomputer ausschließlich mit den angegebenen Energiequellen. Aus Sicherheitsgründen kontrollieren Sie das Inbetriebnahme des Bewässerungscomputers, ob dieses korrekt funktioniert. Verwenden Sie das Bewässerungscomputer nicht mit chemischen Substanzen oder anderen Flüssigkeiten als Wasser.

ES Lea detenidamente este manual de instrucciones y consérvalo para futuras consultas. Este equipo está concebido y fabricado únicamente para la programación de riegos por parte de personas adultas que cuenten con la experiencia y los conocimientos necesarios. Todo uso distinto del descrito en este manual se considera indebido: el fabricante declara cualquier responsabilidad por daños ocasionados por un uso incorrecto del aparato, en cuyo caso la garantía perderá su validez. No alimente el programador con fuentes de energía distintas de las indicadas. Por seguridad, cuando utilice el programador por primera vez, compruebe que funcione correctamente. No utilice el programador con sustancias químicas/liquidos distintos del agua.

PT Leia este manual de instruções com atenção e guarde-o para consultas futuras. Este equipamento foi concebido e realizado exclusivamente para a programação das regas por parte de pessoas adultas com experiência e conhecimentos necessários. Qualquer utilização diferente é considerada imprópria: o Fabricante não se responsabiliza por danos resultantes de uma utilização inadequada, nesse caso não reconhece o direito à Garantia. Não alimente o programador com fontes de energia diferentes daquelas indicadas. Por segurança, certifique-se do funcionamento regular quando puser o programador a funcionar pela primeira vez. Não use o programador com substâncias químicas ou líquidas diferentes da água.

GR Διαβάστε προσεκτικά το παρόν εγχειρίδιο οδηγιών και φυλάξτε το για μελλοντικές αναφορές. Η συσκευή αυτή έχει σχεδιαστεί και κατασκευαστεί αποκλειστικά για τον προγραμματισμό ποτισμάτων από ενήλικες με εμπειρία και γνώση. Οποιαδήποτε άλλη χρήση διαφορετική από αυτή που ορίζεται είναι ακατάλληλη ή χρήση, γεγονός που οδηγεί σε ακύρωση της εγγύησης. Μην χρησιμοποιείτε τον προγραμματιστή με πηγές ενέργειας διαφορετικές από αυτές που υποδεικνύονται. Για λόγους ασφαλείας, ελέγχετε την ομαλή λειτουργία, όταν χρησιμοποιείτε τον προγραμματιστή για πρώτη φορά. Μην χρησιμοποιείτε τον προγραμματιστή με χημικά/υγρά/εξαιρέτως διαφορετικά από το νερό.

NL Lees deze instructiehandleiding aandachtig en bewaar ze voor verdere raadpleging. Dit apparaat werd uitsluitend ontworpen en geproduceerd voor programming van de besproeiing en wel door volwassenen met voldoende ervaring en kennis. Elk ander gebruik wordt als oneigenlijk beschouwd: de fabrikant is geenszins aansprakelijk voor schade voortvloeiend uit oneigenlijk gebruik. In dit geval komt het recht op garantie te vervallen. Voed de programmeermodule niet met andere energiebronnen dan diegene die vermeld zijn. Controleer voor de eerste keer van de programmeermodule goed werkt wanneer hij voor het eerst in gebruik wordt genomen. Gebruik de programmeermodule alleen met water en nooit met chemische stoffen/vloeistoffen.

IT Il simbolo in questione applicato sul prodotto o sulla confezione indica che il prodotto non deve essere considerato come un normale rifiuto domestico, ma deve essere portato nel punto di raccolta appropriato per il riciclaggio di apparecchiature elettriche ed elettroniche. Provvedendo a smaltire questo prodotto in modo appropriato si contribuisce ad evitare potenziali conseguenze negative, che potrebbero derivare da uno smaltimento inadeguato. Per informazioni più dettagliate sul riciclaggio di questo prodotto, contattare l'ufficio comunale; il servizio locale di smaltimento rifiuti o il negoziante da cui è stato acquistato.

UK The symbol in question applied to the product or the packaging indicates that the product must not be considered as normal domestic waste, but must be taken to a special centre for the collection and recycling of waste electrical and electronic equipment. Take care to dispose of this product in the proper way; this will help to avoid the negative consequences that could arise from unsorted collection or dumping. For more detailed information on the recycling of this product, contact the municipal authority, the local refuse collection service or the dealer from whom the item was purchased.

FR Le symbole en question apposé sur le produit ou sur l'emballage indique que le produit ne doit pas être traité comme un déchet ménager, mais doit faire l'objet d'une collecte sélective pour le recyclage d'appareils électriques et électroniques. L'élimination correcte de ce produit selon la directive RAEE permet d'éviter les conséquences négatives qui pourraient dériver d'une élimination inadéquate du produit. Pour obtenir des informations plus détaillées sur le recyclage du produit, appelez le bureau municipal, le service local de traitement des RAEE ou le distributeur du produit.

DE Dieses Symbol am Produkt oder auf der Verpackung besagt, dass das Produkt nicht als normales Siedlungsabfall eingestuft werden darf, sondern dem zuständigen Stelle für das Recycling von Elektro- und Elektronikgeräten zugeführt werden soll. Indem Sie dieses Gerät sachgerecht entsorgen, leisten Sie einen Beitrag zum Verhindern möglicher schädlicher Auswirkungen, die durch eine unsachgemäße Entsorgung des Geräts hervorgerufen werden können. Für nähere Informationen zum Recycling dieses Produktes wenden Sie sich bitte an die Stadtverwaltung, den örtlichen Betreiber der Abfallentsorgung oder den Händler, bei dem Sie das Produkt gekauft haben.

ES Este símbolo en el producto o en el embalaje indica que el producto en cuestión no se puede deshechar junto con los residuos domésticos y que, por lo tanto, se ha de llevar a un punto de recogida destinado al reciclaje de aparatos eléctricos y electrónicos. Si desecha el producto correctamente, contribuirá a prevenir los posibles efectos negativos que podría causar el tratamiento inadecuado del producto desechado. Para obtener más información sobre el reciclaje de este producto, póngase en contacto con la oficina municipal, el servicio local de recogida de basura o la tienda en la que ha comprado el producto.

PT O símbolo aplicado no produto ou na embalagem indica que o aparelho não deve ser considerado um resíduo doméstico normal. Deve, pelo contrário, ser depositado num ponto de recolha adequado para a reciclagem de equipamentos eléctricos e electrónicos. Ao eliminar este produto de forma apropriada, o utilizador estará a contribuir para evitar as potenciais consequências negativas que poderiam resultar de uma eliminação inadequada do mesmo. Para obter mais informações sobre a reciclagem deste produto, contacte as autoridades municipais, o serviço local de eliminação de resíduos ou a loja onde adquiriu o produto.

GR Το σύμβολο αυτό που αναγράφεται στο προϊόν ή στη συσκευασία υποδεικνύει ότι το προϊόν δεν ανήκει στην κατηγορία κοινών αποβλήτων και ότι πρέπει να παραδοθεί σε ένα κατάλληλο κέντρο συλλογής για την ανακύκλωση ηλεκτρικών και ηλεκτρονικών συσκευών. Με τον κατάλληλο τρόπο απόρριψής του, το προϊόν αυτό συμβάλλει στην αποφυγή των πιθανών αρνητικών επιπτώσεων που ενδέχεται να προκύψουν από την εσφαλμένη απόρριψη του προϊόντος. Για πιο λεπτομερείς πληροφορίες σχετικά με την ανακύκλωση του προϊόντος αυτού, επικοινωνήστε με τη δημοτική υπηρεσία, την τοπική υπηρεσία απόρριψής αποβλήτων ή το κατάστημα αγοράς του προϊόντος.

NL Dit op het product of de verpakking aangebrachte symbol geeft aan dat het niet beschouwd mag worden als gewoon huisvuil, maar naar een geschikt inzamelpunt gebracht moet worden voor recycling van elektrische en elektronische apparaten. Correct afhandelen van dit product betekent preventie van negatieve gevolgen voor het milieu. Voor nadere info omtrent het recyclen van dit product kunt u contact opnemen met de milieu-afdeling van uw gemeente, de vuilnisophaaldienst of het bedrijf waar u het product heeft aangekocht.

IT Questo simbolo applicato sul prodotto o sulla confezione indica che il prodotto non deve essere considerato come un normale rifiuto domestico, ma deve essere portato nel punto di raccolta appropriato per il riciclaggio di apparecchiature elettriche ed elettroniche. Provvedendo a smaltire questo prodotto in modo appropriato si contribuisce ad evitare potenziali conseguenze negative, che potrebbero derivare da uno smaltimento inadeguato. Per informazioni più dettagliate sul riciclaggio di questo prodotto, contattare l'ufficio comunale; il servizio locale di smaltimento rifiuti o il negoziante da cui è stato acquistato.

UK The symbol in question applied to the product or the packaging indicates that the product must not be considered as normal domestic waste, but must be taken to a special centre for the collection and recycling of waste electrical and electronic equipment. Take care to dispose of this product in the proper way; this will help to avoid the negative consequences that could arise from unsorted collection or dumping. For more detailed information on the recycling of this product, contact the municipal authority, the local refuse collection service or the dealer from whom the item was purchased.

FR Le symbole en question apposé sur le produit ou sur l'emballage indique que le produit ne doit pas être traité comme un déchet ménager, mais doit faire l'objet d'une collecte sélective pour le recyclage d'appareils électriques et électroniques. L'élimination correcte de ce produit selon la directive RAEE permet d'éviter les conséquences négatives qui pourraient dériver d'une élimination inadéquate du produit. Pour obtenir des informations plus détaillées sur le recyclage du produit, appelez le bureau municipal, le service local de traitement des RAEE ou le distributeur du produit.

DE Dieses Symbol am Produkt oder auf der Verpackung besagt, dass das Produkt nicht als normales Siedlungsabfall eingestuft werden darf, sondern dem zuständigen Stelle für das Recycling von Elektro- und Elektronikgeräten zugeführt werden soll. Indem Sie dieses Gerät sachgerecht entsorgen, leisten Sie einen Beitrag zum Verhindern möglicher schädlicher Auswirkungen, die durch eine unsachgemäße Entsorgung des Geräts hervorgerufen werden können. Für nähere Informationen zum Recycling dieses Produktes wenden Sie sich bitte an die Stadtverwaltung, den örtlichen Betreiber der Abfallentsorgung oder den Händler, bei dem Sie das Produkt gekauft haben.

ES Este símbolo en el producto o en el embalaje indica que el producto en cuestión no se puede deshechar junto con los residuos domésticos y que, por lo tanto, se ha de llevar a un punto de recogida destinado al reciclaje de aparatos eléctricos y electrónicos. Si desecha el producto correctamente, contribuirá a prevenir los posibles efectos negativos que podría causar el tratamiento inadecuado del producto desechado. Para obtener más información sobre el reciclaje de este producto, póngase en contacto con la oficina municipal, el servicio local de recogida de basura o la tienda en la que ha comprado el producto.

PT O símbolo aplicado no produto ou na embalagem indica que o aparelho não deve ser considerado um resíduo doméstico normal. Deve, pelo contrário, ser depositado num ponto de recolha adequado para a reciclagem de equipamentos eléctricos e electrónicos. Ao eliminar este produto de forma apropriada, o utilizador estará a contribuir para evitar as potenciais consequências negativas que poderiam resultar de uma eliminação inadequada do mesmo. Para obter mais informações sobre a reciclagem deste produto, contacte as autoridades municipais, o serviço local de eliminação de resíduos ou a loja onde adquiriu o produto.

GR Το σύμβολο αυτό που αναγράφεται στο προϊόν ή στη συσκευασία υποδεικνύει ότι το προϊόν δεν ανήκει στην κατηγορία κοινών αποβλήτων και ότι πρέπει να παραδοθεί σε ένα κατάλληλο κέντρο συλλογής για την

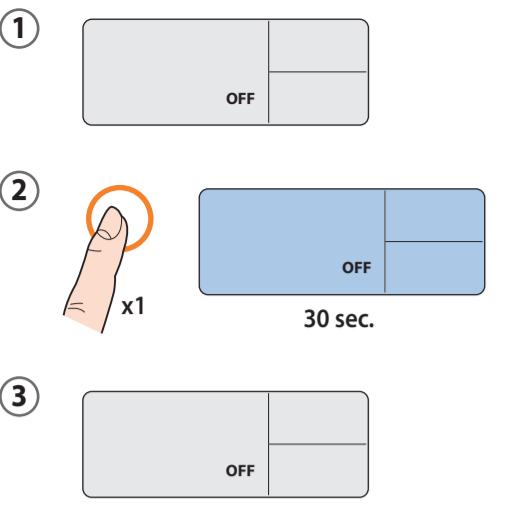

IT Inserite le batterie, dopo un breve ciclo di test, il display si presenta come in figura 1. A display spento (1) è sufficiente premere un tasto qualunque per accendere la retroilluminazione (2). Quando il display è retroilluminato (programmazione abilitata) si può procedere ad impostare il programmatore. Per prolungare la durata delle batterie il display retroilluminato si spegne automaticamente dopo 30 secondi dall'ultima pressione di un tasto (3).

UK Insert the batteries. After a short test cycle, you will see the display as shown in Figure 1. If the display is off (1), press any button to turn on the backlighting (2). When the display is lit (programming enabled), the timer can be set. To prolong battery life, the backlit display switches off automatically 30 seconds after the last key has been pressed.

FR Une fois les piles insérées, après un bref cycle de test, l'afficheur se présente comme sur figure 1. Avec afficheur éteint (1) il suffit d'appuyer sur une touche pour allumer le rétro-éclairage (2). Lorsque l'afficheur est rétro-éclairé (programmation activée) il est possible de régler le programmeur. Pour prolonger la durée des piles, l'afficheur rétro-éclairé s'éteint automatiquement 30 secondes après la dernière pression d'une touche.

DE Nachdem Sie die Batterien eingesetzt haben, zeigt sich das Display nach einem kurzen Testzyklus wie in Abbildung 1. Bei ausgeschaltetem Display (1) reicht es aus, eine beliebige Taste zu drücken, um die Hintergrundbeleuchtung einzuschalten (2). Wenn das Display beleuchtet ist (Programmierung aktiv), können Sie den Bewässerungscomputer programmieren. Für eine längere Lebensdauer der Batterien schaltet sich das hintergrundbeleuchtete Display automatisch ab, wenn Coloco las pilas, tras un breve ciclo de prueba, la pantalla tendrá el aspecto de la figura 1. Con la pantalla apagada (1), solo hay que pulsar cualquier tecla para acceder a la retroiluminación (2). Cuando la pantalla está retroiluminada (programación habilitada), se puede configurar el programador. Para poder configurar el módulo con las teclas, debe estar retroiluminada la pantalla (programación habilitada).

ES Coloque las pilas, tras un breve ciclo de prueba, la pantalla tendrá el aspecto de la figura 1. Con la pantalla apagada (1), solo hay que pulsar cualquier tecla para acceder a la retroiluminación (2). Cuando la pantalla está retroiluminada (programación habilitada), se puede configurar el programador. Para poder configurar el módulo con las teclas, debe estar retroiluminada la pantalla (programación habilitada).

PT Para que las pilas duren más tiempo, la pantalla retroiluminada se apaga automáticamente si transcurren 30 segundos sin que se pulse una tecla. Insira as pilhas após um curto ciclo de ensaio, o visor aparece como na figura 1. Com o visor desligado (1) basta carregar num botão qualquer para acender a retroiluminação (2). Quando o visor está retroiluminado (programação habilitada) pode definir o programador. Para aumentar a duração das pilhas o ecrã com luz de fundo apaga-se automaticamente após 30 segundos da última pressão de um botão.

GR Τοποθετήστε τις μπαταρίες μετά από έναν σύντομο κύκλο τεστ, η οθόνη εμφανίζεται όπως στην εικόνα 1. Με οθόνη σβηστή (1) αρκεί να πατηθεί ένα οποιοδήποτε κουμπί για να ανάψει το οπίσθιο φωτισμό (2). Όταν η οθόνη έχει οπίσθιο φωτισμό (ενεργοποιημένη η προγραμματιστική λειτουργία) μπορείτε να προχωρήσετε στην ρύθμιση του προγραμματιστή. Για να παρατείνετε τη διάρκεια των μπαταριών η οθόνη με οπίσθιο φωτισμό σβήνει αυτόματα μετά από 30 δευτερόλεπτα από το τελευταίο πάτημα ενός κουμπιού.

NL Plaats de batterijen. Na een korte testcyclus ziet het display eruit zoals afgebeeld in figuur 1. Als het display uitgeschakeld is (1), volstaat het om op om het even welke knop te drukken om de achtergrondverlichting in te schakelen (2). Als de achtergrondverlichting van het display ingeschakeld is (programmaring ingeschakeld), kunt u de programmeermodule instellen. Om de levensduur van de batterijen te verlengen, wordt het display met achtergrondverlichting automatisch uitgeschakeld 30 seconden nadat de laatste toets is ingedrukt.

RAIN SENSOR (optional)

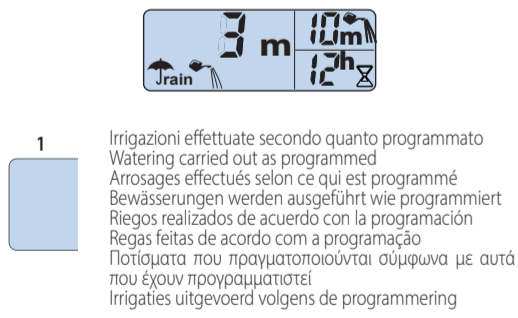

1 Irrigazioni effettuate secondo quanto programmato Watering carried out as programmed Arrosages effectués selon ce qui est programmé Bewässerungen werden ausgeführt wie programmiert Riegos realizados de acuerdo con la programación Regas feitos de acordo com a programação Ποτισματα που πραγματοποιούνται σύμφωνα με αυτό που έχουν προγραμματιστεί Irrigaties uitgevoerd volgens de programmering

2 Le irrigazioni in corso (2) o programmate (3) sono sospese fino ad evaporazione dell'acqua del Rain Sensor. Watering which is under way (2) or is programmed (3) to start is suspended until the Rain Sensor water has evaporated. Les arrosages en cours (2) ou programmés (3) sont interrompus jusqu'à ce que l'eau contenue à l'intérieur du Rain Sensor soit évaporée. Die laufenden (2) oder programmierten (3) Bewässerungen werden ausgesetzt, bis das Wasser im Rain Sensor verdampft ist. Se suspenden los riegos en curso (2) o programados (3) hasta que se evapore el agua del Rain Sensor. As regas a decorrer (2) ou programadas (3) são interrompidas até a água no Rain Sensor se evaporar. Το ποτισμα που είναι σε εξέλιξη (2) ή έχουν προγραμματιστεί (3) σταματούν μέχρι να εξατμιστεί το νερό του Rain Sensor. De irrigaties die bezig (2) of geprogrammeerd (3) zijn, worden onderbroken totdat het water van de Rain Sensor verdamp is.

3 Nessuna comunicazione tra progr. e Rain Sensor No communication between the timer and the Rain Sensor Aucune communication entre progr. et Rain Sensor Keine Kommunikation zwischen Progr. und Rain Sensor Nenhuma comunicação entre progr. e Rain Sensor Καμία επικοινωνία μεταξύ προγρ. και Rain Sensor Geen communicatie tussen de programmeermodule en de Rain Sensor

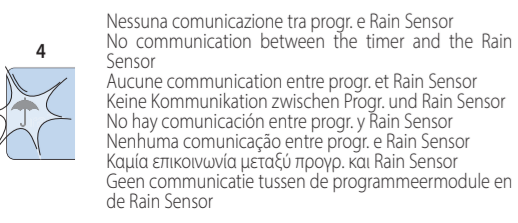

1 IRRIGAZIONE PROGRAMMATA - PROGRAMMED WATERING - ARROSAGE PROGRAMMÉ - PROGRAMMIERTE BEWÄSSERUNG - RIEGO PROGRAMADO - REGA PROGRAMADA - ΠΡΟΓΡΑΜΜΑΤΙΣΜΕΝΟ ΠΟΤΙΣΜΑ - GEPROGRAMMEERDE IRRIGATIE

1A SCELTA PROGRAMMA - PROGRAMME SELECTION - CHOIX DU PROGRAMME PROGRAMMWahl - SELECCIÓN DEL PROGRAMA - ESCOLHER O PROGRAMA ΕΠΙΛΟΗ ΠΡΟΓΡΑΜΜΑΤΟΣ PROGRAMMAKEUZE

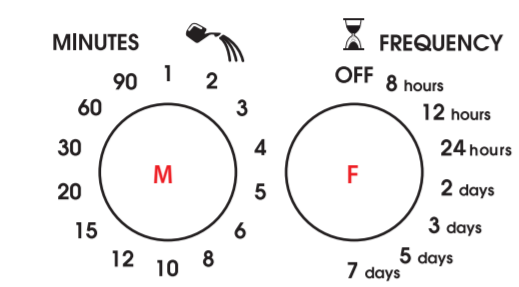
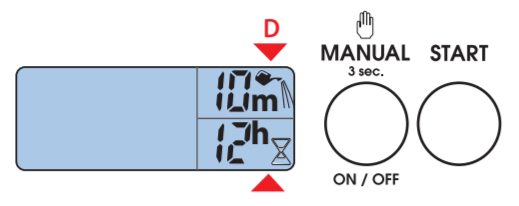

IT Premere più volte il tasto "M" fino a visualizzare sul display: - D : la durata di irrig. del programma selezionato (quanti minuti bagnare); Premere più volte il tasto "F" fino a visualizzare sul display: - E : la frequenza di irrig. (intervallo di tempo tra due irrigazioni successive).

UK Press "M" repeatedly until the display shows: - D : watering run time of the selected programme (the number of minutes watering takes place); Press "F" repeatedly until the display shows: - E : watering frequency (time between two successive watering cycles).

FR Appuyez plusieurs fois sur la touche «M» jusqu'à visualiser sur l'afficheur: - D : la durée d'arros. du programme sélectionné (nombre de minutes à arroser); Appuyez plusieurs fois sur la touche «F» jusqu'à visualiser sur l'afficheur: - E : la fréquence d'arros. (intervalle de temps entre deux arrosages successifs).

DE Drücken Sie mehrmals die Taste „M“, bis auf dem Display Folgendes erscheint: - D : die Bewässerungsdauer des gewählten Programms (d. h. für wie viele Minuten bewässert werden soll); Drücken Sie mehrmals die Taste „F“, bis auf dem Display Folgendes erscheint: - E : die Bewässerungshäufigkeit (Zeitintervall zwischen zwei aufeinanderfolgenden Bewässerungen).

ES Pulse varias veces la tecla "M" hasta que aparezca en la pantalla: - D : la duración de riego del programa seleccionado (cuántos minutos regar); Pulse varias veces la tecla "F" hasta que aparezca en la pantalla: - E : la frecuencia de riego (intervalo de tiempo entre dos riegos consecutivos).

PT Carregue várias vezes no botão "M" até ver no ecrã: - D : a duração de rega do programa seleccionado (quantos minutos regar); Carregue várias vezes no botão "F" até ver no ecrã: - E : a frequência de rega (intervalo de tempo entre duas regas seguidas).

GR Πατήστε περισσότερες φορές το κουμπί "M" μέχρι να προβληθεί στην οθόνη: - D : η διάρκεια ποτίσματος του επιλεγμένου προγράμματος (πόσα λεπτά θα ποτιστεί); Πατήστε περισσότερες φορές το κουμπί "F" μέχρι να προβληθεί στην οθόνη: - E : η συχνότητα ποτίσιμ. (χρονικό διάστημα ανάμεσα σε δύο επόμενα ποτισμάτα).

NL Druk meerdere keren op de toets "M" totdat de volgende informatie op het display verschijnt: - D : de duur van de irrigatie van het geselecteerde programma (hoeveel minuten irrigeren); Druk meerdere keren op de toets "F" totdat de volgende informatie op het display verschijnt: - E : de irrigatiefrequentie (pauze tussen de opeenvolgende irrigaties).

1B AVVIO IRRIGAZIONE: partenza immediata START WATERING: immediate start DÉCLANCHÉMENT ARROSAGE : départ immédiat - BEWÄSSERUNGSSTART: verzögerter Start - ACTIVACIÓN DEL RIEGO: inicio inmediato - INICIAR A REGA: inicio inmediato - ΕΚΚΙΝΗΣΗ ΠΟΤΙΣΜΑΤΟΣ: άμεση εκκίνηση - START IRRIGATIE: onmiddellijke start

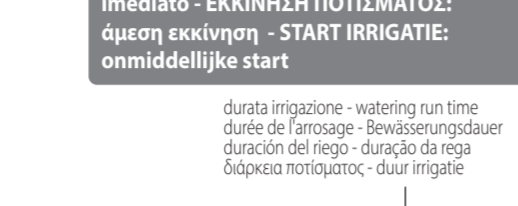

durata irrigazione - watering run time durée de l'arrosage - Bewässerungsdauer duración del riego - duração da rega διάρκεια ποτίσματος - duur irrigatie

irrigazione in corso - watering under way - arrosage en cours - Bewässerung im Gang - riego en curso - rega em curso - ποτισμα που βρίσκεται σε εξέλιξη - bezig met irrigeren



IT Entro 10 sec. dalla scelta del programma premere 1 sola volta il tasto START. Rilasciato il tasto, dopo 3 lampeggi di "0 h" l'irrigazione automatica partirà immediatamente.

UK Within 10 seconds of selecting the program, press the START key just once. Once the key has been released and after 3 flashes of "0 h", automatic watering will start immediately.

FR Dans les 10 sec. qui suivent le choix du programme, appuyez 1 seule fois sur la touche START. Une fois la touche relâchée, après 3 clignotements de «0 h» l'arrosage automatique débutera immédiatement.

DE Drücken Sie innerhalb von 10 s ab Auswahl des Programms nur 1 Mal die START-Taste. Nach Loslassen der Taste und 3-maligem Blinken der Anzeige „0 h“ wird die automatische Bewässerung sofort gestartet.

ES Antes de 10 seg. desde la selección del programa, pulse 1 sola vez la tecla START. Al soltar la tecla, tras 3 parpadeos de "0 h", comenzará inmediatamente el riego automático.

PT No prazo de 10 seg. após ter escolhido o programa, carregue só 1 vez no botão START. Quando soltar o botão, após 3 piscas de "0 h", a rega automática inicia imediatamente.

GR Εντός 10 sec. από την επιλογή του προγράμματος πατήστε 1 μόνο φορά το κουμπί START. Αφού αφήσετε το κουμπί, μετά από 3 αναλαμπές "0 h" το αυτόματο ποτισμα θα ξεκινήσει αυτόματα.

NL Druk binnen 10 seconden na het kiezen van het programma 1 keer op de toets START. Als u de toets loslaat, start de automatische irrigatie van de geselecteerde lijn onmiddellijk na 3 knipperingen van "0 h".

1C AVVIO IRRIGAZIONE: partenza posticipata START WATERING: delayed start DÉCLANCHÉMENT ARROSAGE : départ retardé - BEWÄSSERUNGSTART: verzögerter Start - ACTIVACIÓN DEL RIEGO: inicio aplazado - INICIAR A REGA: inicio retardado - ΕΚΚΙΝΗΣΗ ΠΟΤΙΣΜΑΤΟΣ: υστερόχρονη εκκίνηση - START IRRIGATIE: uitgestelde start

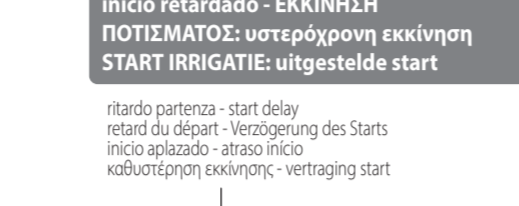

ritardo partenza - start delay retard du départ - Verzögerung des Starts inicio aplazado - atraso inicio καθυστέρηση εκκίνησης - vertraging start



IT Entro 10 sec. dalla scelta del programma premere il tasto START fino a visualizzare sul display C il ritardo desiderato per la partenza dell'irrigazione, che potrà essere impostato da minimo 1 ora a massimo 23 ore.

UK Within 10 seconds from selecting the program, press the START key until the display shows C, the automatic watering start time delay of the selected line from 1 to 23 hours.

FR Dans les 10 sec. qui suivent le choix du programme, appuyez sur la touche START jusqu'à visualiser sur l'afficheur C le retard de 1 à 23 heures pour le départ de l'arros. automatique.

DE Drücken Sie innerhalb von 10 s ab der Wahl des Programms die START-Taste, bis auf dem Display C ein Verzögerung zwischen 1 und 23 Stunden für den Start der automatischen Bewässerung angezeigt wird.

ES Antes de 10 seg. desde la selección del programa, pulse la tecla START hasta que en la pantalla C muestre el aplazamiento de 1 a 23 horas para el inicio del riego automático.

PT No prazo de 10 seg. após ter escolhido o programa, carregue no botão START até aparecer no ecrã C o atraso de 1 a 23 horas para o início da rega automática.

GR Εντός 10 sec. από την επιλογή του προγράμματος πατήστε το κουμπί START μέχρι να προβληθεί στην οθόνη C η καθυστέρηση από 1 έως 23 ώρες για την εκκίνηση του αυτόματου ποτισματος.

NL Druk binnen 10 seconden nadat u het programma heeft gekozen op de toets START totdat op het display C de vertraging van 1 tot 23 uur wordt weergegeven voor het starten van de automatische irrigatie van de geselecteerde lijn.

- it will be repeated every 12 hours (at 09:30 and at 21:30 of the next day, etc.) - it will have a run time of 10 minutes.

FR À 20h30, je souhaite programmer le programmeur afin qu'elle arrose pendant 10 minutes toutes les 12 heures, à partir de 21:30, puis: - J'appuie sur la touche « M » jusqu'à programmer la durée d'arrosage souhaitée (ex. 10 minutes). - Dans les 10 secondes qui suivent, j'appuie 2 fois sur la touche « START » (pour donner 2 heures de retard). L'arrosage: - débutera automatiquement 1 heure après la pression de la touche (c'est à dire à 21h30); - sera répété toutes les 12 heures (à 09h30 et à 21h30 du jour suivant, etc.) - durera 10 minutes.

DE Ich möchte um 20:30 Uhr programmieren, dass das Bewässerungscomputer ab 21:30 Uhr und dann alle 12 Stunden 10 Minuten lang bewässert und deshalb: - Drücke ich die Taste „M“, um die gewünschte Bewässerungsdauer einzustellen (z. B. 10 Minuten). - Drücke ich die Taste „F“, um die gewünschte Bewässerungshäufigkeit einzustellen (z. B. alle 12 Stunden). - Drücke ich innerhalb von 10 Sekunden 2 Mal die START-Taste (um eine Verzögerung von 2 Stunden einzustellen). Die Bewässerung: - startet automatisch 1 Stunde nach Drücken der Taste (also um 21:30 Uhr); - wird alle 12 Stunden wiederholt (um 09:30 Uhr, um 21:30 Uhr des nächsten Tags usw.) - dauert 10 Minuten.

ES A las 20:30, quiero programar el programador para que riegue durante 10 minutos cada 12 horas, a partir de las 21:30, así que: - Pulso la tecla "M" hasta definir la duración de riego deseada (por ej., 10 minutos). - Pulso la tecla "F" hasta definir la frecuencia de riego deseada (por ej., cada 12 horas). - Antes de 10 segundos, pulso 2 veces la tecla "START" (para definir un aplazamiento de 2 horas). El riego: - comenzará automáticamente 1 hora después de pulsar la tecla (es decir, a las 21:30); - se repetirá cada 12 horas (a las 9:30 y a las 21:30 del día siguiente, etc.) - durará 10 minutos.

PT Às 20:30 quer programar o programador para que regue durante 10 minutos cada 12 horas, a partir das 21:30, para isso: - Carregue no botão "M" até definir a duração de rega desejada (por ex. 10 minutos). - Carregue no botão "F" até definir a frequência de rega desejada (por ex. a cada 12 horas). - No prazo de 10 segundos, carregue 2 vezes no botão "START" (para dar 2 horas de atraso). A rega: - inicia automaticamente, 1 hora após ter carregado no botão (isto é, às 21:30); - será repetida a cada 12 horas (às 09:30 e às 21:30 do dia seguinte, etc.) - durará 10 minutos.

GR Στις 20:30 θέλω να προγραμματίσω την κεντρική μονάδα έτσι ώστε να ποτίζει για 10 λεπτά κάθε 12 ώρες, ξεκινώντας από τις 21:30, κατά συνέπεια: - Πατάω το κουμπί "M" μέχρι να ρυθμιστώ την επιθυμητή διάρκεια ποτισματος (πχ. κάθε 12 ώρες). - Πατάω το κουμπί "F" μέχρι να ρυθμισώ την επιθυμητή συχνότητα ποτισματος (πχ. κάθε 12 ώρες). - Εντός 10 δευτερολέπτων, πατάω 2 φορές το κουμπί "START" (για να δωστέ 2 ώρες καθυστέρηση). Το ποτισμα: - θα ξεκινήσει αυτόματα 1 ώρα μετά το πάτημα του κουμπιού (κατά συνέπεια στις 21:30); - θα επαναληφθεί κάθε 12 ώρες (στις 9:30 και στις 21:30 της επόμενης ημέρας, κλπ.) - θα διαρκέσει 10 λεπτά.

NL Om 20:30 uur wil ik de programmeermodule programmeren opdat ze gedurende 10 minuten om de 12 uur irrigert, vanaf 21:30 uur, dus: - Druk op de toets "M" totdat de duur van de gewenste irrigatie is ingesteld (bv. 10 minuten). - Druk op de toets "F" totdat de frequentie van de gewenste irrigatie is ingesteld (bv. om de 12 uur). - Druk binnen 10 seconden 2 keer op de toets "START" (voor een vertraging van 2 uur). De irrigatie: - start automatisch 1 uur nadat u op de knop heeft gedrukt (om 21:30 uur); - wordt om de 12 uur herhaald (om 9:30 uur en om 21:30 uur van de daaropvolgende dag enz) - duurt 10 minuten.

1D ESEMPIO DI UTILIZZO - EXAMPLE OF USE EXEMPLE DUTILISATION ANWENDUNGSBEISPIEL EJEMPLO DE USO - ΕΧΕΜΠΛΟ DE UTILIZAÇÃO - ΠΑΡΑΔΕΙΓΜΑ ΧΡΗΣΗΣ GEBRUIKSVOORBEELDEN

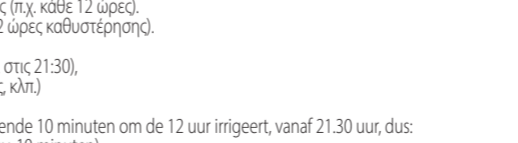
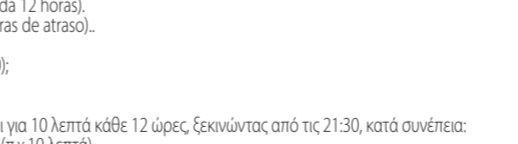
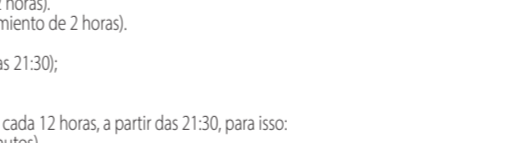
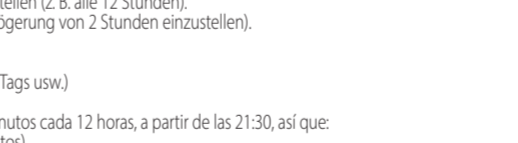
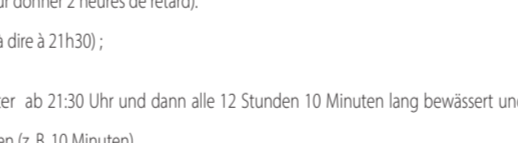
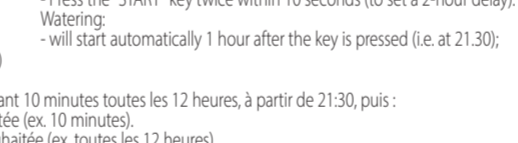
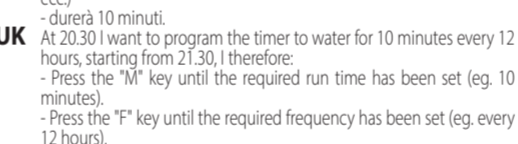
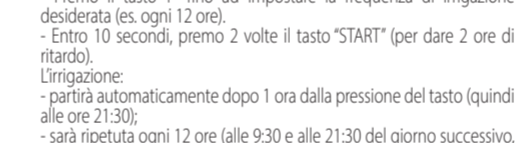
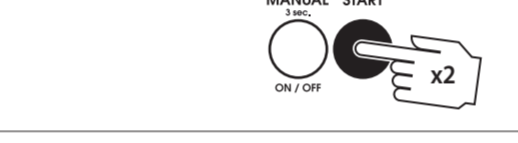
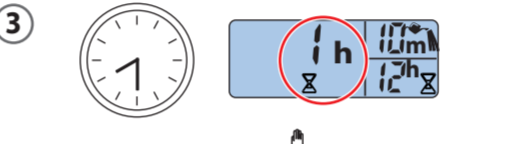
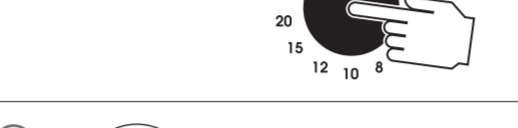

1E MESSA IN OFF - SET TO OFF - ARRÊT DE OFF STELLEN AUF OFF - PUESTA EN OFF COLOCAR EM OFF - ΘΕΣΗ ΣΕ OFF - OP OFF

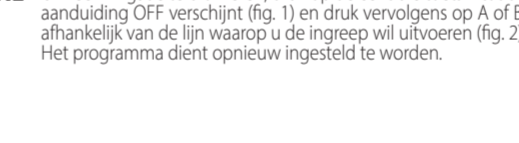
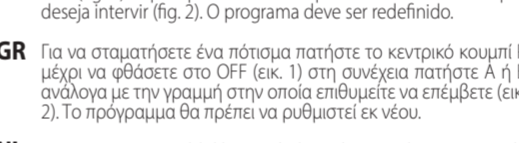
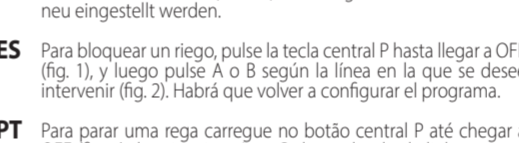
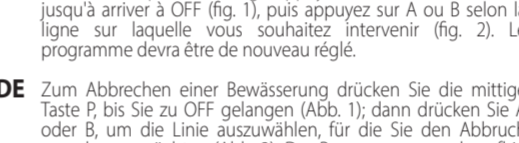
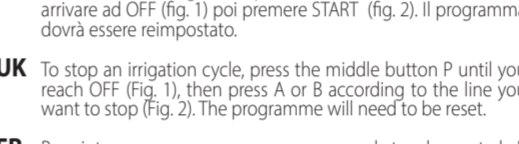
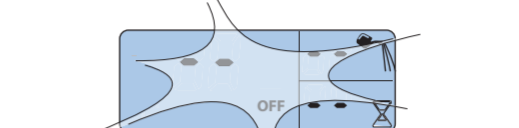
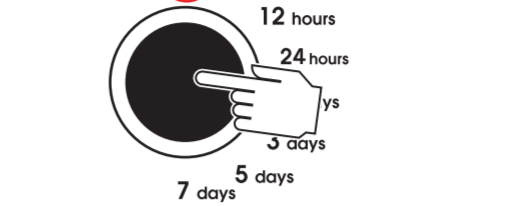

2 IRRIGAZIONE MANUALE - MANUAL WATERING - ARROSAGE MANUEL MANUELLE BEWÄSSERUNG - RIEGO MANUAL - REGA MANUAL - ΧΕΙΡΟΚΙΝΗΤΟ ΠΟΤΙΣΜΑ - HANDMATIGE IRRIGATIE

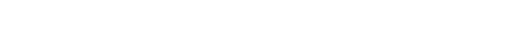
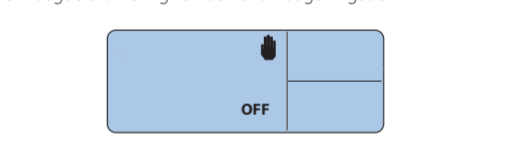
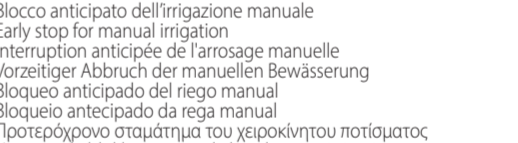
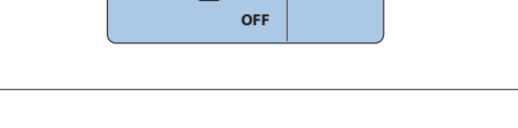

AL TERMINE DELL'IRRIGAZIONE VIENE VISUALIZZATO: - AT THE END OF WATERING CYCLES, THE FOLLOWING IS DISPLAYED: AU TERME DE L'ARROSAGE EST AFFICHÉ: AM ENDE DER BEWÄSSERUNG WERDEN ANGEZEIGT: - AL FINALIZAR EL RIEGO APARECE: NO FIM DA REGA É APRESENTADO: ΣΤΟ ΤΕΛΟΣ ΤΟΥ ΠΟΤΙΣΜΑΤΟΣ ΠΡΟΒΑΛΛΕΤΑΙ: NA DE IRRIGATIE WORDT HET VOLGENDE WEERGEVEN:

durata irrigazione successiva - run time of next watering cycle durée de l'arrosage suivant - Dauer der nächsten Bewässerung duración del próximo riego - duração da rega seguinte διάρκεια επόμενου ποτίσματος - duur volgende irrigatie

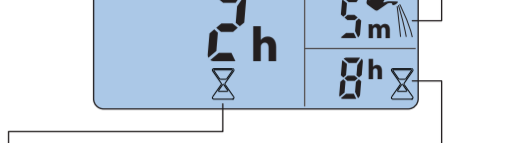

frequenza irrig. successiva - frequency of next watering cycle fréquence arros. successive - Häufigkeit der nächsten Bewässerung frecuencia del próximo riego - frecuencia da rega seguinte συχνότητα επόμενου ποτίσματος - frequentie volgende irrigatie

tempo rimanente alla partenza dell'irrig. successiva time remaining until the next watering cycle temps restant avant le déclenchement de l'arros. suivant noch verbleibende Zeit bis zum Start der nächsten Bewässerung tempo restante para o início da rega seguinte χρόνος που μένει μέχρι την εκκίνηση του επόμενου ποτίσματος tijd tot de start van de volgende irrigatie

IT Desidero modificare una programmazione. Per modificare una programmazione ripetere le procedure 1A o 1B, non serve andare in modalità manuale! Il programmatore funziona solo in OFF!

UK I want to modify programming. To modify programming, repeat procedure 1A or 1B. You do not need to switch to OFF. The timer only works in manual mode, what should I do? Check that the bridge connector on the timer or the connector on the Rain Sensor are inserted correctly.

FR Je souhaite modifier une programmation. Pour modifier une programmation, répétez les procédures 1A ou 1B, il n'est pas utile d'aller sur OFF. Le programmeur ne fonctionne qu'en mode manuel! Vérifiez que le connecteur pont du programmeur ou le connecteur du Rain Sensor soient bien insérés.

DE Ich möchte eine Programmierung ändern. Zum Ändern einer Programmierung wiederholen Sie den Vorgang 1A oder 1B. Sie müssen nicht in den Modus OFF gehen. Der Bewässerungscomputer funktioniert nur im manuellen Modus; woran kann das liegen? Prüfen Sie, dass der Brückenstecker oder der Steckverbinder des Rain Sensor korrekt angeschlossen sind.

ES Quiero modificar una programación. Para modificar una programación, repita los procedimientos 1A o 1B; no hace falta poner en OFF. El programador funciona solo en modalidad manual! Compruebe que el conector puente del programador o el conector del Rain Sensor estén enchufados correctamente.

PT Quero modificar uma programação. Para alterar uma programação repita os procedimentos 1A ou 1B, não é necessário colocar em OFF. O programador só funciona em modo manual! Verifique se o conector ponte do programador ou o conector do Rain Sensor estão inseridos corretamente.

GR Επιθυλώ να τροποποιήσω έναν προγραμματισμό. Για να τροποποιήσετε έναν προγραμματισμό επαναλάβετε τις διαδικασίες 1Α ή 1Β, δεν χρειάζεται να πάτε στο OFF. Ο προγραμματιστής λειτουργεί μόνο στη χειροκίνητη λειτουργία; Εξασκρίψωστε ότι ο συνδετήρας γέφυρα του προγραμματιστή ή ο συνδετήρας Rain Sensor έχουν εισαχθεί σωστά.

NL Ik wil een programmering wijzigen. Om een programmering te wijzigen, herhaal de procedures 1A of 1B; u dient niet over te schakelen naar OFF. Werk de programmeermodule alleen in de handmatige modus? Controleer of de brugverbinding van de programmeermodule of de aansluiting van de Rain Sensor correct aangebracht zijn.