

NODE



IT

NUOVO

Programmatore a batteria
Manuale dell'utente e istruzioni per la programmazione

Hunter®

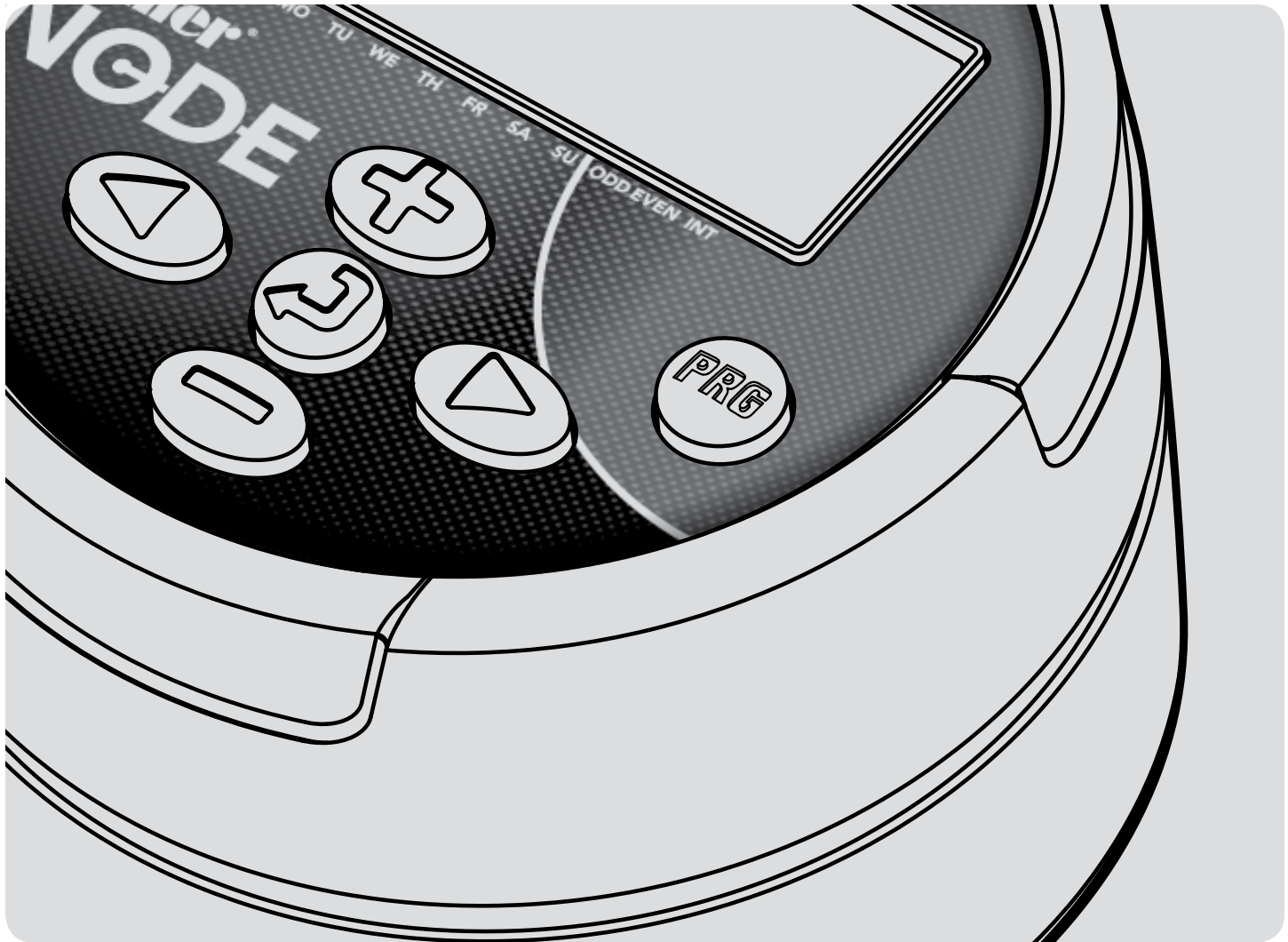

FUNZIONI NODE	2	INDICATORE DELLA DURATA DELLA BATTERIA	14
COMPONENTI DEL NODE	3	RESETTAGGIO DEL PROGRAMMATORE	14
Pulsanti di comando		GUIDA ALLA RISOLUZIONE DEI PROBLEMI	15
Display LCD		SPECIFICHE	16
COLLEGAMENTO DELLA BATTERIA/BATTERIE	4	NOTE	17
COLLEGAMENTO DEI SOLENOIDI	5		
Per cablare i solenoidi cc su NODE			
Per installare NODE su una valvola (Figura 1)			
INSTALLAZIONE DI NODE	6		
COLLEGAMENTO DI UN SENSORE ATMOSFERICO	6		
Impostazione di data e ora			
MODALITÀ ATTESA	7		
MODALITÀ FUNZIONAMENTO	7		
PROGRAMMAZIONE	7		
Impostazione degli orari di partenza dell'irrigazione			
Impostazione dei tempi di funzionamento			
Impostazione dei giorni di irrigazione			
Impostazione della irrigazione secondo giorni dispari/pari			
Scelta dei giorni di intervallo per l'irrigazione			
Impostazione della regolazione stagionale			
Spegnimento del sistema			
Irrigazione manuale			
Funzionamento sensore			
FUNZIONI DI PROGRAMMAZIONE AVANZATE	12		
Bypass del sensore			
Memoria Easy Retrieve			
Impostazione del funzionamento valvola principale (solo NODE-200, NODE-400 e NODE-600)			
Spegnimento programmabile (fino a 99 giorni)			
Hunter Quick Check			

- Semplice programmazione con un pulsante
- Modello a stazione singola con solenoide bistabile CC. Disponibili anche modelli da 2, 4 o 6 stazioni (solenoidi non compresi).
- Ampio display a cristalli liquidi (LCD) con icone chiaramente comprensibili
- Funziona con normali batterie alcaline da 9 volt (1 o 2 per una maggiore durata)
- Tre programmi (A, B, C) con 4 partenze ciascuno
- Tempi di funzionamento da 1 min a 6 ore
- Irrigazione manuale
- Indicatore del livello di batteria rimanente
- Compatibile con sensore pioggia
- Memoria permanente per tutti i dati di programma
- Regolazione stagionale dal 10 al 150%
- La Easy Retrieve Memory permette il salvataggio/reperimento di un programma
- Bypass manuale del sensore pioggia
- Calcolatore del tempo totale di funzionamento che mostra il tempo di irrigazione totale per ogni programma

Questa sezione contiene una breve panoramica dei componenti del NODE. Ogni elemento verrà analizzato in dettaglio successivamente. Questa sezione può comunque essere utile per conoscere le varie opzioni disponibili.

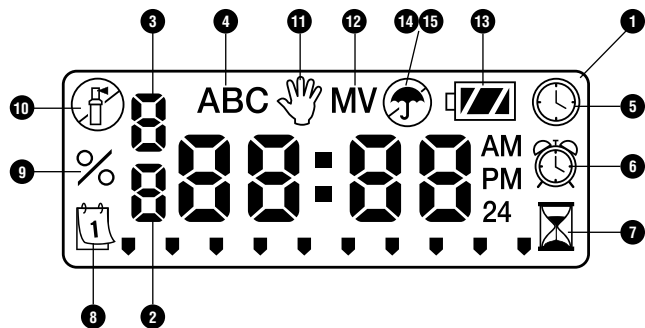

Pulsanti di comando

1. **Pulsante** – Aumenta la visualizzazione lampeggiante selezionata
2. **Pulsante** – Riduce la visualizzazione lampeggiante selezionata
3. **Pulsante** – Seleziona la funzione di programmazione
4. **Pulsante** – Passa all'elemento successivo della visualizzazione lampeggiante selezionata
5. **Pulsante** – Passa all'elemento precedente della visualizzazione lampeggiante selezionata
6. **Pulsante** – Seleziona il programma (A, B o C)

Display LCD

1. **Schermo principale** – Mostra le impostazioni dei programmi
2. **Numero stazione** – Indica il numero di stazione in fase di programmazione
3. **Numero partenza** – Indica il numero della partenza in fase di programmazione
4. **Programma** – Indica il programma (A, B o C)
5. **Ora/giorno corrente** – Indica l'impostazione dell'ora/giorno corrente
6. **Partenze ciclo** – Indica l'impostazione degli orari di partenza
7. **Tempi di funzionamento** – Indica l'impostazione dei tempi di funzionamento. Permette all'utente di impostare tempi di funzionamento che variano da 1 minuto a 6 ore.
8. **Giorni di irrigazione** – Permette all'utente di selezionare singole giornate per l'irrigazione, oppure un numero di giorni di intervallo tra le irrigazioni
9. **% Regolazione stagionale** – Permette di programmare una regolazione stagionale dal 10 al 150% (il valore predefinito è 100%)
10. **Sistema Off** – Indica che l'irrigazione è sospesa
11. **On/Off manuale** – Indica che l'irrigazione manuale è programmata. Permette all'utente di attivare manualmente la stazione.
12. **MV** – Indica che la stazione uno è impostata per il funzionamento come valvola principale (disponibile solo sui modelli a 2, 4 o 6 stazioni)
13. **Stato batteria** – Indica la durata rimanente della batteria
14. **Ombrello** – Indica che il sensore pioggia sta sospendendo l'irrigazione
15. **Ombrello barrato** – Indica che il sensore pioggia è stato escluso manualmente

NODE utilizza due normali batterie da 9 volt (non comprese) per azionare le valvole e programmare il programmatore. Il programmatore può funzionare con una sola batteria o con due batterie da 9 volt. In condizioni normali la durata prevista è di 1 anno con una batteria e due anni quando si utilizzano due batterie da 9 volt.



NOTA: NODE dispone di una memoria permanente che permette di togliere la batteria senza perdere i dati di programma.

Per installare le batterie

1. Svitare la sezione posteriore del corpo di NODE per accedere allo scomparto batterie.
2. Inserire la batteria (o le batterie) nell'alloggiamento e collegarla al programmatore tramite l'apposito connettore.
3. Assicurarsi che non vi sia acqua all'interno dello scompartimento batterie.
4. Riavvitare la sezione posteriore di NODE sulla metà frontale.



NOTA: Assicurarsi che l'indicatore della guarnizione sulla metà posteriore del NODE si allinei con la metà anteriore, garantendo una tenuta adeguata.

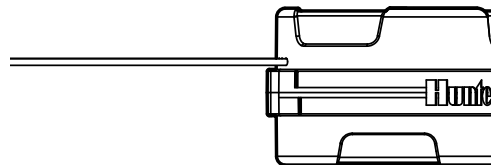
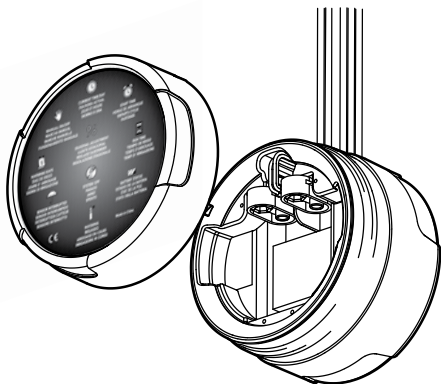

NODE-100 è dotato di un solenoide. Le versioni multi-stazione NODE-200, NODE-400 e NODE-600 azionano rispettivamente fino a 2, 4 o 6 solenoidi. I solenoidi cc Hunter (P/N 458200) possono essere facilmente installati su tutte le valvole in plastica Hunter.



NOTA: È necessario utilizzare solenoidi cc bistabili che funzionano a 9-11 Vcc. I solenoidi a 24 Vca non funzionano con NODE.

Per cablare i solenoidi cc su NODE

1. Collegare i contatti neri provenienti da ogni solenoide all'unico cavo comune (contatto nero) proveniente da NODE. Fissare tutti i collegamenti dei cavi con connettori impermeabili.
2. Collegare un filo rosso provenienti da ogni solenoide al corrispondente cavo della stazione (contatto rosso) proveniente da NODE. I numeri delle stazioni sono identificati sul frontale di NODE. Fissare tutti i collegamenti dei cavi con connettori impermeabili.



NOTA: La distanza massima tra il solenoide e NODE è di 30 m (diametro minimo del cavo 1 mm).

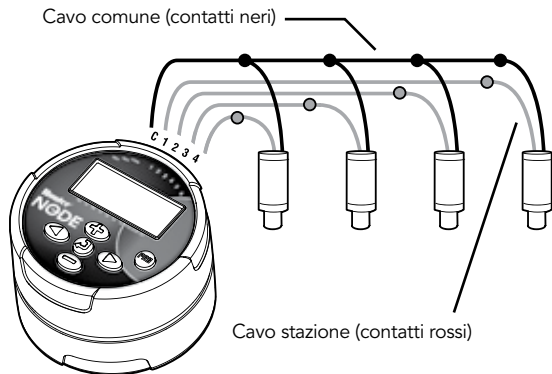

INSTALLAZIONE DI NODE

NODE può essere facilmente installato su qualsiasi valvola in plastica Hunter. L'installazione è facilitata da un apposito fermaglio per il montaggio sulle valvole. Lo speciale coperchio in gomma in dotazione impedisce l'accumulo di detriti sullo schermo di NODE.

Per installare NODE su una valvola (Figura 1)

1. Svitare il solenoide esistente dalla valvola.
2. avvitare il solenoide bistabile a c.c. Hunter (P/N 458200) sulla valvola.
3. Fissare l'estremità più grande del fermaglio di montaggio a metà del corpo di NODE.
4. Agganciare al solenoide l'estremità più piccola del fermaglio di montaggio.



Figura 1

COLLEGAMENTO DI UN SENSORE ATMOSFERICO

A NODE è possibile collegare un sensore pioggia Hunter Mini-Clik® o Rain-Clik®. Questo sensore ha lo scopo di interrompere l'irrigazione quando le condizioni meteorologiche lo richiedono.

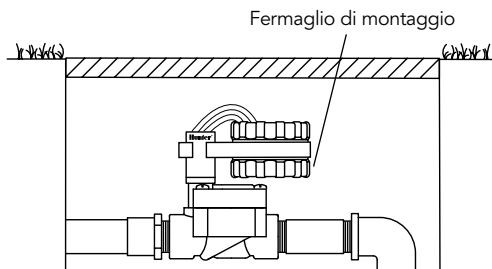

NOTA: Quando il sensore pioggia interrompe l'irrigazione, il display mostrerà sul display l'icona di spegnimento sistema (🔌), "OFF" e ☔.

1. Tagliare l'anello di filo giallo di NODE a metà circa dell'anello.
2. Spellare 13 mm di isolante dalle estremità da ogni cavo. Collegare un cavo giallo ad ognuno dei due cavi del sensore pioggia. Il sensore pioggia può essere montato a una distanza massima di 30 m dal programmatore NODE (diametro massimo del cavo 1,0 mm).
3. Usare connettori stagni per fare i collegamenti.

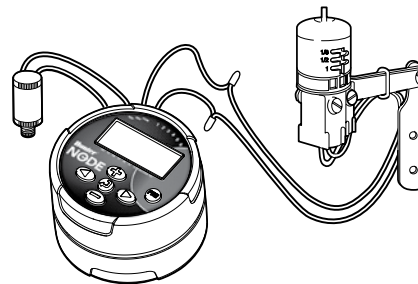

Modello Hunter Mini-Clik®

MODALITÀ ATTESA

Normalmente il display di NODE mostra l'orario, la data, il giorno della settimana, MV (se è attivata l'opzione valvola principale) e l'indicatore dello stato della batteria. Durante un breve periodo di inattività lo schermo si spegnerà per conservare la carica della batteria. La pressione di qualsiasi pulsante riporterà NODE alla modalità Attesa.

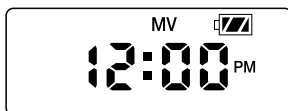

MODALITÀ FUNZIONAMENTO

Quando il programmatore irriga in automatico, il display indica il numero della stazione attiva, il programma corrispondente, il tempo di funzionamento rimanente e l'icona lampeggiante di una turbina.

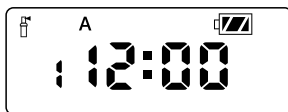

PROGRAMMAZIONE





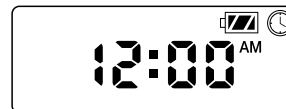

IT

NODE si programma come una qualsiasi centralina Hunter con 3 programmi (A, B, C) e 4 partenze per programma. Nei programmatori standard Hunter viene utilizzato un selettore per scorrere fra le varie funzioni di programmazione, mentre in NODE viene usato il pulsante . Durante la programmazione, la sezione lampeggiante del display può essere modificata premendo i pulsanti o . Per modificare qualcosa presente sullo schermo che non lampeggia, premere i pulsanti o fino a fare lampeggiare l'elemento desiderato.







Impostazione di data e ora

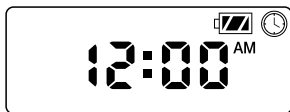

1. Premere il pulsante fino a quando viene visualizzata l'icona .
2. Verranno visualizzate le 4 cifre che rappresentano l'anno. Utilizzare i pulsanti o per cambiare l'anno. Premere il pulsante per passare all'impostazione del mese.
3. Verranno visualizzate tutte le 4 cifre con le prime due cifre a sinistra lampeggianti che rappresentano il mese. Utilizzare i pulsanti o per cambiare il mese. Premere il pulsante per passare all'impostazione del giorno.
4. Lampeggeranno solo le due cifre sul lato destro che rappresentano il giorno. Utilizzare i pulsanti o per cambiare il giorno. Premere il pulsante per passare all'impostazione dell'orario.
5. L'impostazione oraria AM/PM/24 lampeggerà. Premere il pulsante o per cambiare l'impostazione oraria in AM, PM o 24 ore. Premere il pulsante per passare all'impostazione dell'ora.

- Vengono visualizzati tutti e 4 i numeri con i due numeri a sinistra che rappresentano l'ora lampeggianti. Utilizzare i pulsanti  o  per cambiare l'ora. Premere il pulsante  per passare all'impostazione dei minuti.
- Vengono visualizzati tutti e 4 i numeri con i due numeri a destra che rappresentano i minuti lampeggianti. Utilizzare i pulsanti  o  per cambiare i minuti. Premendo il pulsante  si passerà nuovamente all'impostazione dell'anno del passaggio 2.
- Premere una volta il pulsante  per procedere alla funzione di programmazione successiva o più volte per riportare il programmatore in modalità di attesa.



Impostazione degli orari di partenza dell'irrigazione





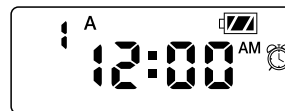

- Premere il pulsante  fino a quando viene visualizzata l'icona .
- L'orario di partenza verrà visualizzato lampeggiante, assieme alla lettera del programma (A, B o C) e al numero della partenza (1, 2, 3 o 4) nell'angolo superiore sinistro dello schermo. Per ogni programma è possibile impostare fino a 4 diversi orari di avvio.
- Utilizzare i pulsanti  o  per cambiare l'orario di partenza per il programma visualizzato. L'orario cambia con incrementi di 15 minuti ad ogni pressione del pulsante.
- Premere il pulsante  per aggiungere un'ulteriore partenza al programma visualizzato. Il numero della partenza che si sta impostando è riportato nell'angolo superiore sinistro dello schermo.

- Premere il pulsante  per aggiungere impostare partenze in un altro programma.
- Premere il pulsante  per procedere alla funzione di programmazione successiva o più volte per riportare il programmatore in modalità di attesa.



NOTA: Dopo avere programmato il tempo di funzionamento per l'ultima stazione, premere il pulsante  per visualizzare il tempo totale di funzionamento per il programma.







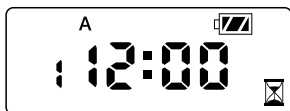

Impostazione dei tempi di funzionamento

- Premere il pulsante  fino a quando viene visualizzata l'icona .
- Il tempo di funzionamento lampeggerà. Verrà visualizzata la lettera del programma (A, B o C) e il numero della stazione che si sta impostando nell'angolo inferiore sinistro del display. Premere il pulsante  o  per cambiare il tempo di funzionamento della stazione da 1 minuto a 6 ore.
- Premere il pulsante  per passare alla stazione successiva.
- Premere il pulsante  per aggiungere un tempo di funzionamento in un altro programma.

5. Premere il pulsante  per procedere alla funzione di programmazione successiva o più volte per riportare il programmatore in modalità di attesa.





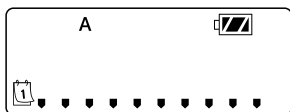

Impostazione dei giorni di irrigazione

1. Premere il pulsante  fino a quando viene visualizzata l'icona .
2. Verrà visualizzata la lettera del programma (A, B o C).
3. Le frecce indicano i giorni specifici della settimana nei quali avrà luogo l'irrigazione. Premere i pulsanti  o  per scorrere fra i giorni.
4. Premere il pulsante  per attivare quel giorno per il programma visualizzato, oppure il pulsante  per annullare l'irrigazione per lo stesso giorno. La freccia indicherà i giorni in cui si irrigerà.
5. Premere il pulsante  per impostare i giorni di irrigazione per un altro programma, se necessario.
6. Premere il pulsante  per procedere alla funzione di programmazione successiva o più volte per riportare il programmatore in modalità di attesa.







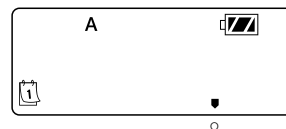

Impostazione della irrigazione secondo giorni dispari/pari

In questo modo si irriga nei giorni pari o dispari secondo una numerazione su base mensile e non settimanale.

1. Premere il pulsante  fino a quando viene visualizzata l'icona .
2. Premere il pulsante  fino a posizionare il cursore su DISPARI o PARI nel display.
3. Premere il pulsante  per selezionare, oppure il pulsante  per annullare i giorni DISPARI o PARI per l'irrigazione.
4. Una volta attivata la modalità DISPARI o PARI, sul display verrà visualizzato solo quel cursore.



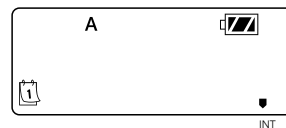

Scelta dei giorni di intervallo per l'irrigazione

1. Premere il pulsante  fino a quando viene visualizzata l'icona .
2. Premere il pulsante  fino a posizionare il cursore su INT nel display.
3. Premere il pulsante , 1 inizierà a lampeggiare a indicare il numero di giorni tra le irrigazioni.
4. Premere il pulsante  o  per selezionare il numero di giorni tra le irrigazioni (tra 1 e 31).



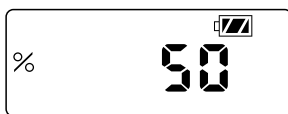

Impostazione della regolazione stagionale

1. Tenere premuto il pulsante  fino a quando viene visualizzata l'icona **%**.
2. Premere il pulsante  o  per aumentare o diminuire il valore della regolazione stagionale rispetto al valore predefinito del 100% (fino a un minimo del 10% o a un massimo del 150%).
3. Il valore programmato per la regolazione stagionale verrà applicato a tutti i programmi di irrigazione e si rispecchierà immediatamente nei tempi di funzionamento visualizzati. Per esempio, se sono programmati tempi di funzionamento di 20 minuti e la regolazione stagionale viene portata dal 100% al 50%, il tempo di funzionamento visualizzato sarà di 10 minuti.







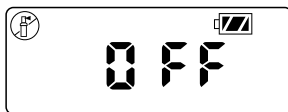





Spegnimento del sistema

Tenere premuto il pulsante  fino a quando viene visualizzata l'icona  e la scritta **Off** compare sullo schermo. Per riportare il programmatore alla modalità di programmazione auto, premere il pulsante . Il programmatore tornerà immediatamente alla modalità automatica e mostrerà l'ora e l'indicatore della durata della batteria.



Irrigazione manuale

L'irrigazione manuale permette all'utente di collaudare stazioni o programmi per un tempo a scelta. In questa modalità verrà escluso il sensore meteo (se presente).

1. Assicurarsi che il programmatore sia in modalità Attesa. Tenere premuto il pulsante  fino a quando viene visualizzata l'icona .
2. Verrà visualizzato il numero della stazione nell'angolo inferiore sinistro del display, assieme al tempo di funzionamento.
3. Utilizzare i pulsanti  e  per selezionare la stazione desiderata e i pulsanti  e  per impostare il tempo di irrigazione manuale per la stazione indicata.
4. Per attivare manualmente un programma, premere il pulsante . Verrà visualizzata la lettera del programma (A, B o C). Se è richiesto un altro programma, premere il pulsante  fino a visualizzare il programma desiderato.
5. Per interrompere il ciclo di irrigazione manuale, premere il pulsante  fino a ridurre il tempo a zero.
6. Premere il pulsante  per procedere alla funzione di programmazione successiva o per riportare il programmatore in modalità di attesa.



**NOTA:**

- Premendo i pulsanti ◀ o ▶ mentre una stazione irriga manualmente si modifica il tempo di irrigazione per quella stazione.
- Premendo il pulsante ▶ mentre una stazione irriga manualmente si interrompe l'irrigazione per la stazione corrente e si passa a quella successiva.
- Premendo il pulsante ◀ mentre una stazione irriga manualmente si interrompe l'irrigazione per la stazione corrente e si torna a quella precedente.



NOTA: NODE non è compatibile con Hunter Wireless Rain-Clik® o altri dispositivi atmosferici che richiedono un'alimentazione a 24 Vca.

Quando verrà attivato il sensore l'irrigazione verrà interrotta e sul display comparirà l'icona ☂.

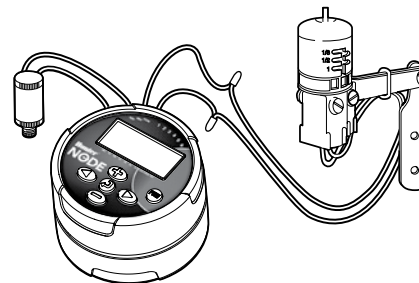



Funzionamento sensore



NODE è compatibile con i sensori pioggia Clik Hunter, compresi i modelli Mini-Clik® e Rain-Clik®, oltre che con molti altri dispositivi/ sensori di tipo microinterruttore normalmente chiuso che non richiedono alimentazione. Collegare semplicemente il sensore al programmatore NODE tagliando l'anello di filo giallo e collegandolo ai cavi del sensore.

Tutte le funzioni avanzate di programmazione vengono avviate dalla modalità Attesa, che mostra sullo schermo orario, giorno della settimana e indicatore di durata della batteria. Se sul display lampeggia qualcosa, significa che il programmatore si trova in una delle modalità di programmazione. Dopo un breve periodo di inattività il programmatore tornerà alla modalità Attesa.

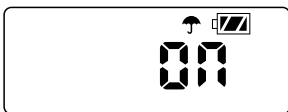

Bypass del sensore

1. Dalla modalità Attesa, tenere premuto il pulsante  fino a quando viene visualizzata l'icona .
2. Il display mostrerà l'icona dell'ombrello lampeggiante e **On**.



3. Premere il pulsante  per bypassare il sensore. Sul display verrà visualizzato  e **Off** ad indicare che il sensore atmosferico viene bypassato. Durante il funzionamento normale nel display verrà visualizzata l'icona , a indicare che il programmatore si trova in modalità bypass.





4. Per riattivare il sensore atmosferico, tenere premuto il pulsante  fino a quando viene visualizzata l'icona . Premere il pulsante  per tornare alla normale modalità sensore.

Memoria Easy Retrieve



Questa funzione permette all'utente di salvare un programma preferito nella memoria permanente del programmatore, per recuperarlo in qualsiasi momento. Si tratta di un ottimo sistema per annullare eventuali modifiche e ritornare alla programmazione originaria.

Per salvare un programma:

1. Assicurarsi che il programmatore sia impostato con la programmazione desiderata.
2. Dalla modalità Attesa, tenere premuto il pulsante  e  per 5 secondi per salvare il programma corrente.
3. Lo schermo mostrerà 3 linee tratteggiate in movimento da sinistra a destra, ad indicare che il programma corrente viene salvato nella memoria permanente. Sul display comparirà poi la scritta lampeggiante **Done** quando il processo sarà completato.



Per recuperare un programma salvato:

1. Dalla modalità Attesa, tenere premuto il pulsante  e  per 5 secondi.
2. Lo schermo mostrerà 3 linee tratteggiate in movimento da destra a sinistra, ad indicare che il programma corrente viene recuperato dalla memoria permanente.



Il programmatore ha ora come programma attivo il programma preferito. Sul display comparirà poi la scritta lampeggiante **Done** quando il processo sarà completato.





NOTA: Prestare attenzione nell'utilizzare la memoria Easy Retrieve. Easy Retrieve salverà i dati del programma corrente sovrascrivendo ciò che era salvato nella memoria permanente. Quando si salvano dei dati assicurarsi che i dati del programma corrente siano effettivamente quelli che si desidera salvare.

Impostazione del funzionamento valvola principale (solo NODE-200, NODE-400 e NODE-600)

I modelli NODE multi-stazione (NODE-200, NODE-400 e NODE-600) possono essere programmati per funzionare come una normale valvola principale normalmente chiusa. Quando si adopera questa funzione, verrà assegnata la stazione 1 come valvola principale, perdendo la possibilità di usare la stazione 1 per la normale irrigazione.

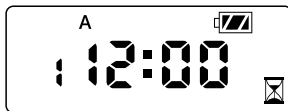
1. Dalla modalità Attesa, premere più volte il pulsante  fino a quando viene visualizzata l'icona .
2. Verrà visualizzato il programma A con il numero della stazione attiva nell'angolo inferiore sinistro. Accertarsi che il numero di stazione visualizzato sia 1.
Verrà visualizzato il tempo di funzionamento.





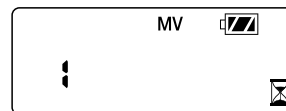

3. Premere una volta il pulsante , sul display verrà visualizzata l'icona **MV** e il tempo scomparirà. La Stazione 1 opererà ora come valvola principale e non sarà disponibile in altre videate di programmazione.



4. Quando la valvola principale viene attivata, funzionerà con tutti i programmi e l'icona **MV** rimarrà sempre visualizzata sullo schermo.





Spegnimento programmabile (fino a 99 giorni)

Questa funzione consente di interrompere tutti i cicli di irrigazione programmati per un determinato periodo di tempo, da 1 a 99 giorni. Alla fine del periodo di disattivazione della programmazione, il programmatore riprende il normale funzionamento.

1. Dalla modalità Attesa, premere più volte il pulsante  fino a quando viene visualizzata l'icona . Attendere due secondi fino a che sullo schermo compare **Off**. Il programmatore è ora in modalità System Off.
2. Premere il pulsante , 1 inizierà a lampeggiare a indicare il numero di giorni in cui il programmatore rimarrà disattivato. Programmare i giorni di disattivazione come desiderato, fino a un massimo di 99 giorni.
3. Il display mostrerà il numero di giorni rimanenti nel periodo OFF.
4. Per interrompere il periodo OFF premere il pulsante  per tornare alla schermata della modalità Attesa, che mostra l'ora, la data e il giorno della settimana.

Hunter Quick Check

Questa procedura di diagnostica dei circuiti consente di identificare rapidamente eventuali cortocircuiti causati comunemente da solenoidi difettosi o da un filo scoperto che entra in contatto con un altro cavo. Per avviare la procedura Hunter Quick Check:

1. Dalla modalità Attesa, tenere premuto i pulsanti , , , e .
2. Lo schermo mostrerà tutti i segmenti. Rilasciare i pulsanti.
3. Premere il pulsante  per avviare il test Quick Check.
4. Il programmatore attiverà in sequenza ogni stazione per 1 secondo, fino ad attivarle tutte.

INDICATORE DELLA DURATA DELLA BATTERIA

La durata rimanente della batteria può essere stimata dall'indicatore visibile sullo schermo. NODE può funzionare con una sola batteria o con due batterie da 9 volt. Utilizzando due batterie da 9 volt si otterrà una durata pari a circa il doppio di quella offerta da una singola batteria da 9 volt. La tabella degli indicatori di durata della batteria sotto riportata mostra una stima della durata rimanente della batteria.

 Completa: durata rimanente della batteria 100–60%







 Media: durata rimanente della batteria 60–25%

 Bassa: durata rimanente della batteria 25–0%

 Sostituire immediatamente la batteria.

RESETTAGGIO DEL PROGRAMMATORE

Resetando il programmatore si cancelleranno i dati e si riavvia il programmatore stesso. Un reset non cancella comunque un programma salvato nella memoria permanente Easy Retrieve (vedere pagina 12).

1. Dalla modalità Attesa, tenere premuto i tasti , , e .
2. Dopo due secondi lo schermo si spegnerà. Continuare a tenere premuti i tasti ,  e .
3. Sullo schermo lampeggerà 12:00. Rilasciare i pulsanti.
4. Il programmatore potrebbe mostrare un conteggio alla rovescia da 10 a 1 sul display, e quindi 12:00 am lampeggiante al completamento del reset. Il programmatore può essere ora riprogrammato.

Problema	Cause	Soluzioni
Sullo schermo non compare nulla.	Lo schermo è spento. La batteria è scarica.	Premere un pulsante qualunque per 1 secondo. Sostituire la batteria.
Lo schermo indica irrigazione ma non succede nulla.	Assenza di pressione idraulica. Solenoido guasto. Solenoido incompatibile.	Controllare che l'acqua sia aperta. Sostituire il solenoide. È necessario utilizzare un solenoide bistabile a c.c. Hunter (P/N 458200) o altro solenoide bistabile cc compatibile.
L'irrigazione automatica non si avvia all'orario previsto.	Il programmatore è in modalità System Off. Parametro AM/PM dell'orario della centralina non impostato correttamente. Parametro AM/PM della partenza non impostato correttamente.	Verificare che il programmatore sia programmato per l'irrigazione automatica. Correggere AM/PM dell'orario della centralina. Correggere AM/PM dell'orario della partenza.
Il sensore pioggia non sospende l'irrigazione.	Sensore pioggia difettoso o collegato in modo errato.	Verificare il corretto funzionamento del sensore pioggia e i cablaggi (vedere pagina 10).
Il programmatore effettua l'irrigazione più di una volta.	Al programma è stato assegnato più di un orario di partenza. Per ogni programma è possibile impostare fino a 4 partenze.	Eliminare le partenze secondo necessità.

Dimensioni: 3 ½" (89 mm) diametro, 2 ½" (64 mm) altezza

Ingressi sensore: 1

Fonte di alimentazione: Batteria alcalina da 9 volt (1 o 2 per una maggiore durata)
Attiva solenoidi cc bistabili funzionanti a 9-11Vcc (Hunter PN 458200)

Temperatura di funzionamento: da 0°F a 140°F oppure da -17°C a 60°C

Certificazioni

IP68

CE

FCC

C-Tick

documento tratto dal sito www.acquapiu.com