

LINDA

CALDAIE MURALI

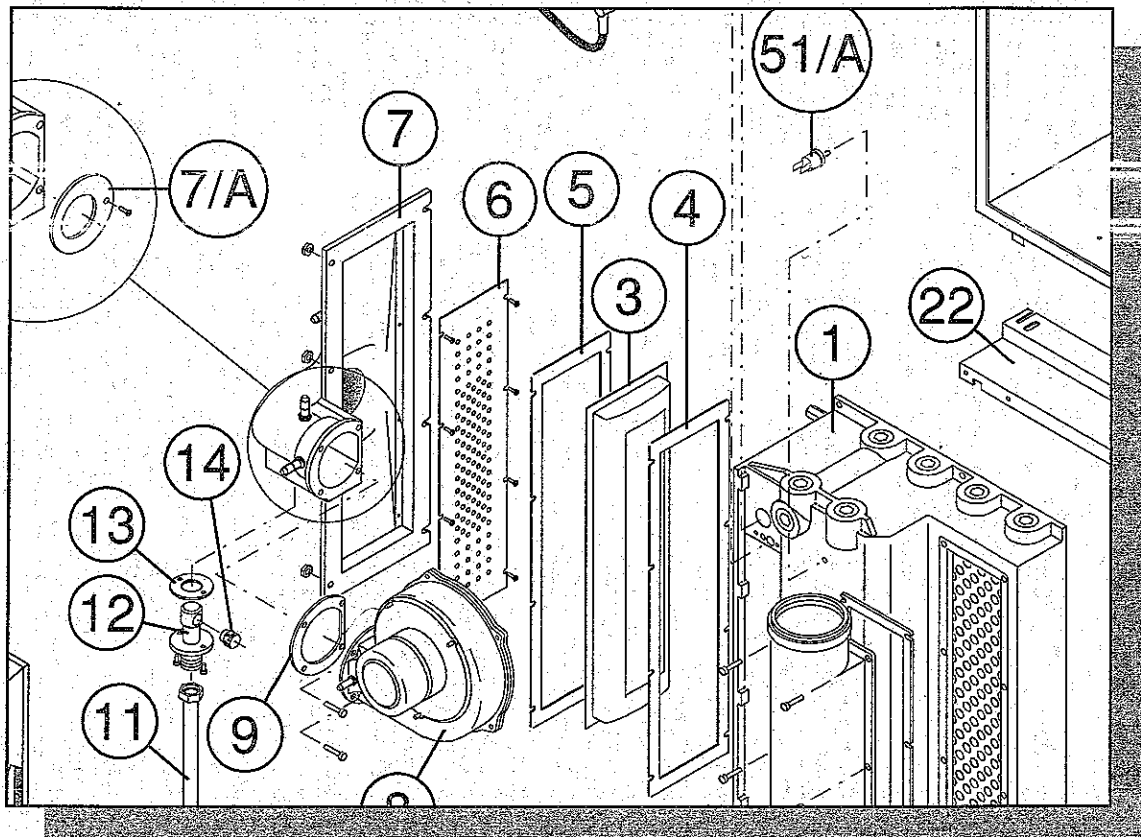

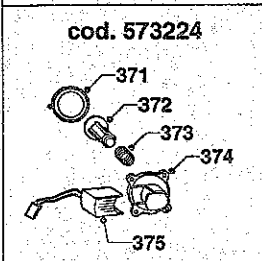
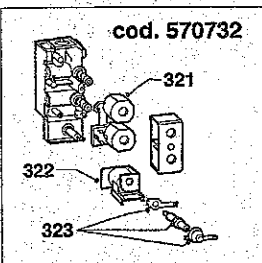
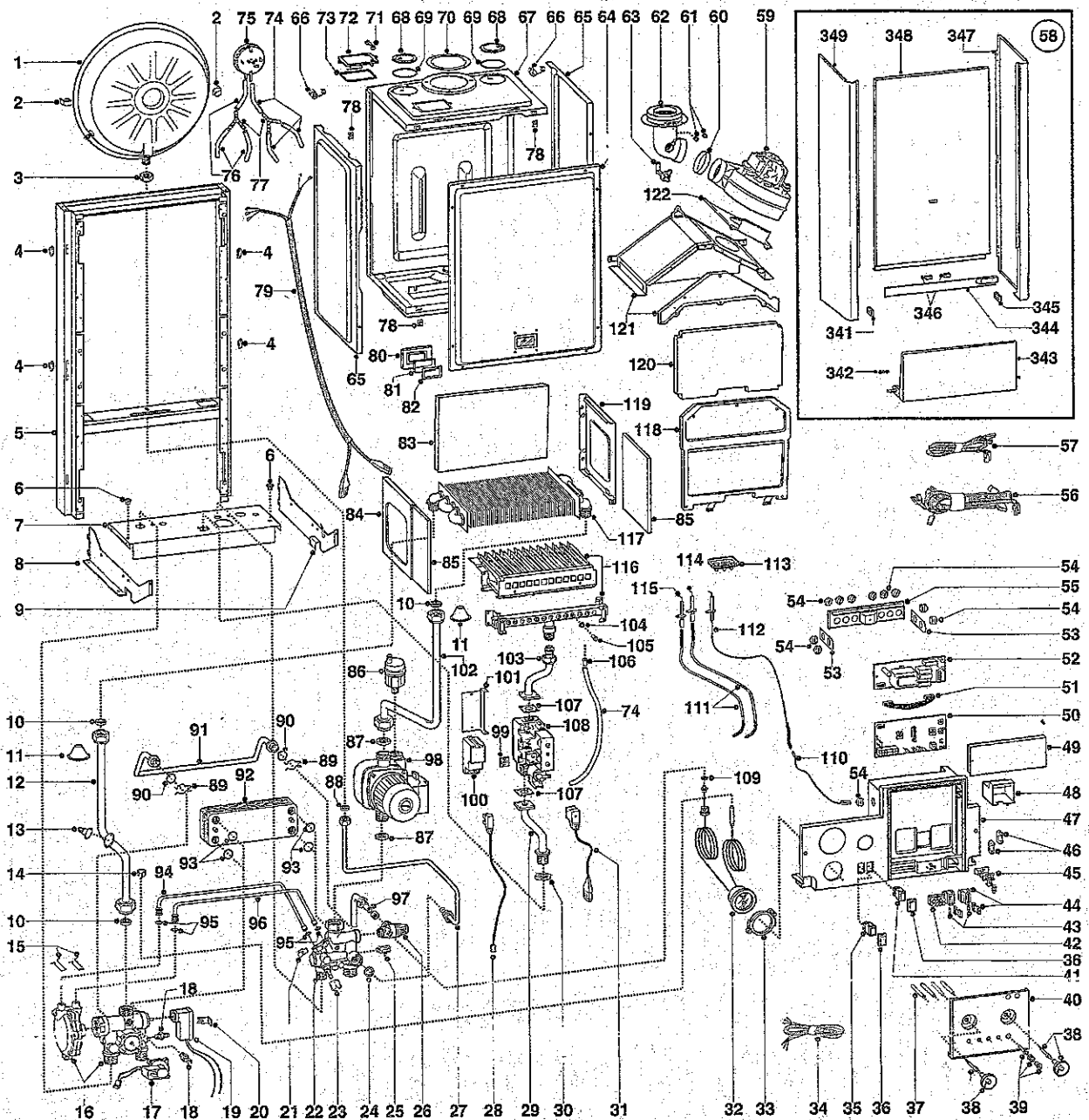

MODELLO CALDAIA	ALIMENTAZIONE A GAS	VALIDITA' DA MATRICOLA	RIF.
LINDA 23 CS CPR	METANO	970900000	A
LINDA 23 CS CPR	GPL	970900000	B
LINDA 27 CS CPR	METANO	970900000	C
LINDA 27 CS CPR	GPL	970900000	D
LINDA 23 CS SP	METANO	970900000	E
LINDA 23 CS SP	GPL	970900000	F

POS.	DESCRIZIONE	RIF.	CODICE
1	Vasp espansione		L573294
2	Inserto per vaso espansione		L573310
3	Controdado do 3/8"		L573244
4	Gancio mantellatura		L571556
5	Telaio		-----
6	Passacavo		L570772
7	Supporto gruppo idraulico		-----
8	Staffa sx supporto idraulico		L573232
9	Staffa dx supporto idraulico		L573231
10	Guarnizione acqua-gas 3/4"		L573520
11	Guarnizione tenuta scambiatore		L569443
12	Tube scambiatore principale/gruppo valvola 3 vie	CD	L572905
12	Tube scambiatore principale/gruppo valvola 3 vie	ABEF	L573312
13	Termostato a contatto 105°		L571648
14	Molla bulbo termostato		L570543
15	Molla tubi ventura acqua	ABCD	L573809
16	Gruppo valvola pressostatica 3 vie	ABCD	L573121
16	Gruppo mandata riscaldamento	EF	L573293
17	Pressostato consenso circolatore gruppo Fugas		L573224
18	Sonda temperatura Govegas		L569236
19	Micro per gruppo valvola pressostatica 3 vie	ABCD	L573340
20	Clips		L573824
21	Squadretta fissaggio tubi	ABCD	L571838
22	Gruppo ritorno	ABCD	L573122
22	Gruppo ritorno	EF	L573161
22	Gruppo ritorno	ABCD	L573341
23	Manopola rubinetto riempimento	ABCD	L571559
24	Guarnizione acqua-gas 1/2"		L573528
25	Valvola scarico acqua		L573727
26	Valvola sicurezza 3 bar 1/2" con attacco idrometro	ABCD	L569292
26	Valvola sicurezza 3 bar 1/2"		L573172
27	Tube vaso espansione		L573311
28	Cavo accenditore		L573050
29	Tube entrata gas		L573346
30	Controdado 3/4"		L573523
31	Cavo valvola gas		L573286
32	Termoidrometro		L571832
33	Anello fissaggio termoidrometro		L572895
34	Cavo alimentazione		L573345
35	Interruttore pulsante bipolare luminoso		L569424
36	Protezione interruttore		L572898
37	Segnalatore		L572928
38	kit manopola		L572929
38	Tappo manopola	EF	L573061
39	Kit pulsante di sblocco		L572930
40	Coperchio inferiore serigrafato		L573334
41	Interruttore pulsante unipolare	ABCD	L569423
41	Copriforo interruttore unipolare	EF	L569495
42	Morsettiera 3 poli + portafusibili		L572859
43	Fusibile 2A 250V		L950030
44	Morsettiera 1 polo + portafusibile		L572860
45	Morsetto di terra		-----
46	ferma cavo		L571562
47	Portastrumenti		L573240
48	Coperchio interruttori		L573331
49	Coperchio superiore		L572962
50	Scheda ES C FFI		L952830
51	Cavo schede elettroniche		L952600
52	Scheda ESB A FFI		L952780
53	Coperchio laterale cablaggio		-----
54	Passacavo siliconico d=2		L569458
55	Coperchio posteriore cablaggio		-----
56	Cablaggio scheda alimentazione		L573001
57	Cablaggio scheda controllo	ABCD	L573000
57	Cablaggio scheda controllo	EF	L573002
58	Mantello completo		L573213
59	Attivatore tiraggio	ABEF	L572989
59	Attivatore tiraggio	CD	L572990
60	Guarnizione bocca ventilatore		L573343
61	Tappo prese fumi		L573326
62	Collettore di scarico fumi		L573333
63	Venturi collettore di scarico		L573314
64	Pannello anteriore camera stagna		L573344
65	Pannello laterale camera stagna		L573247
66	Pressacavo		L570561
67	Scatolato camera stagna		-----
68	Tappo ritorno aria		L573330
69	Guarnizione O-Ring 123		L573338
70	Guarnizione collettore fumi		L573337
71	Tappo presa pressione pressostato		L573329
72	Flangia pressostato		L573332

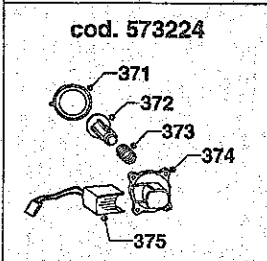
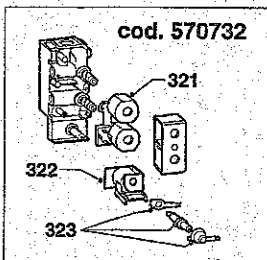
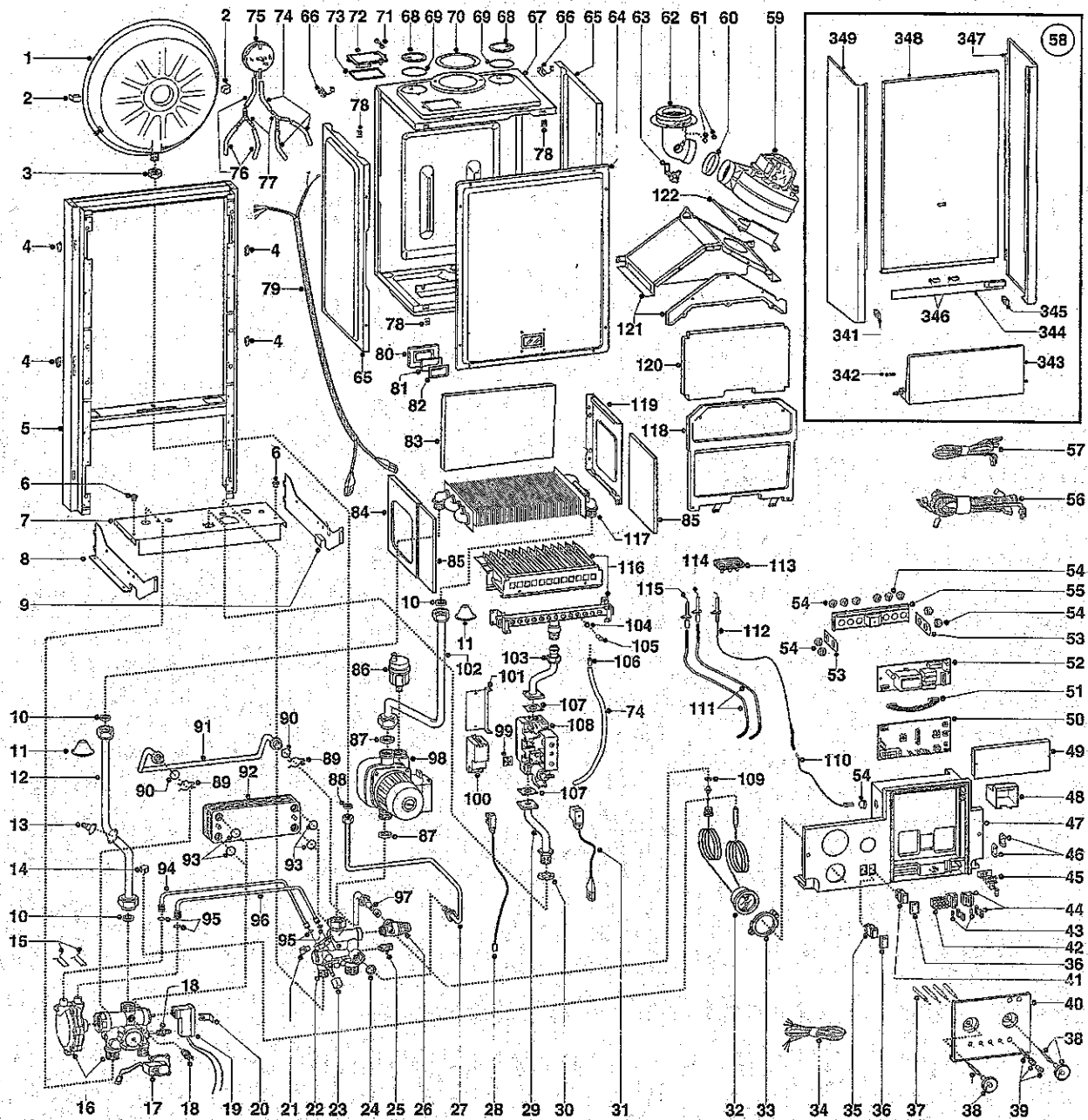

MODELLO CALDAIA	ALIMENTAZIONE A GAS	VALIDITA' DA MATRICOLA	RIF.
LINDA 23 CS CPR	METANO	970900000	A
LINDA 23 CS CPR	GPL	970900000	B
LINDA 27 CS CPR	METANO	970900000	C
LINDA 27 CS CPR	GPL	970900000	D
LINDA 23 CS SP	METANO	970900000	E
LINDA 23 CS SP	GPL	970900000	F

POS.	DESCRIZIONE	RIF.	CODICE
73	Guarnizione flangia portapressostato		L572643
74	Tubo silicone bianco		L569662
75	Pressostato aria	ABEF	L571651
75	Pressostato aria	CD	L571652
76	Tubo silicone rosato L=25		L571575
77	Raccordo tubi pressostato		L573327
78	Prestola		L570717
79	Cavo attivatore pressostato		L573017
80	Piastrino vetrino		L573566
81	Vetro spia		L573567
82	Guarnizione vetro spia		L569442
83	Fibra ceramica posteriore	ABEF	L573723
83	Fibra ceramica posteriore	CD	L573724
84	Camera di combustione laterale Sx		L573243
85	Fibra ceramica laterale		L573720
86	Valvola sfogo aria aut. 3/8"		L564254
87	Guarnizione acqua-gas 1"		L569387
88	Guarnizione acqua-gas 3/8"		L573521
89	Molla tubo by pass	ABCD	L573808
90	Guarnizione O-Ring	ABCD	L571449
91	Tubo by pass	EF	L572911
91	Tubo by pass	ABCD	L573245
92	Scambiatore a piastre	AB	L571646
92	Scambiatore a piastre	CD	L573295
93	Guarnizione O-Ring scambiatore sanitario	ABCD	L573825
94	Tubo segnale positivo valvola press.	ABCD	L573086
95	Guarnizione O-ring 20-18	ABCD	L574807
96	Tubo segnale negativo valvola press.	ABCD	L573087
97	Tubo scarico valvola sicurezza		L573176
97	Tubo scarico valvola sicurezza	ABCD	L573288
98	Circolatore maggiorato con disareatore	CD	L570487
98	Circolatore standard con disareatore	ABEF	L572843
99	Guarnizione morsetto valvola gas		L573022
100	Accenditore		L573023
101	Supporto accenditore		L573285
102	Tubo scambiatore principale/circolatore	CD	L572906
102	Tubo scambiatore principale/circolatore	ABEF	L573313
103	Tubo valvola gas/bruciatore		L573165
104	Rondella ugello		L572138
105	Ugello bruciatore principale 1,25		L570248
105	Ugello bruciatore principale 0,72		L570251
106	Ribattino		L573325
107	Guarnizione Optimum 32x32		L569254
108	Valvola gas Tandem		L570732
109	Guarnizione acqua gas 1/4"		L569390
110	Cavo elettrico rivelazione		L573010
111	Cavo elettrodo accensione		L571662
112	Elettrodo rivelazione con staffa		L573441
113	Gommino cavi candele		L573336
114	Elettrodo accensione dx con staffa		L569560
115	Elettrodo accensione sx con staffa		L569561
116	Bruciatore 13 rampe metano	AE	L572271
116	Bruciatore 13 rampe gpl	BF	L572277
116	Bruciatore 15 rampe metano	C	L572343
116	Bruciatore 15 rampe gpl	D	L572372
117	Scambiatore principale	ABEF	L572749
117	Scambiatore principale	CD	L572835
118	Camera di combustione anteriore	ABEF	L572647
118	Camera di combustione anteriore	CD	L572648
119	Camera di combustione laterale Dx		L573242
120	Fibra ceramica anteriore	ABEF	L573721
120	Fibra ceramica anteriore	CD	L573722
121	Cappa fumi camera stagna	ABEF	L573248
121	Cappa fumi camera stagna	CD	L573249
122	Piastra fissaggio attivatore	ABEF	L573047
122	Piastra fissaggio attivatore	CD	L573048
321	Operatore doppio valvola Tandem		L570712
322	Modureg 24V		L573740
323	Cartuccia Modureg		L573745
341	Cerniera sx nylon		L569475
342	Perni cerniera		L569532
343	Sportello completo		L572161
344	Inserto		L573209
345	Cerniera dx nylon		L569474
346	Magnete		L570915
347	Mantello laterale dx		L573200
348	Mantello anteriore		L573208
349	Mantello laterale sx		L573201
371	Membrana pressostato differenziale circolatore		L571547
372	Pistoncino per pressostato differenziale circolatore		L571772
373	Molla per pressostato differenziale circolatore		L571771
374	Calotta superiore per pressostato differenziale circolatore		L571770
375	Gruppo scatola Reed		L571685

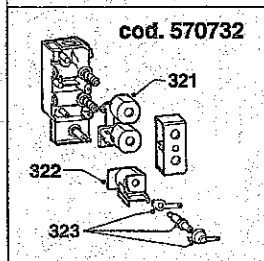
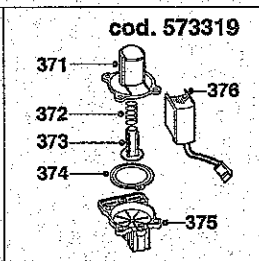
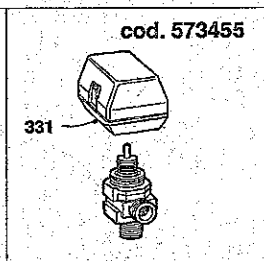
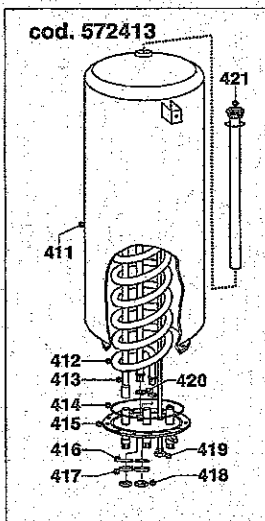
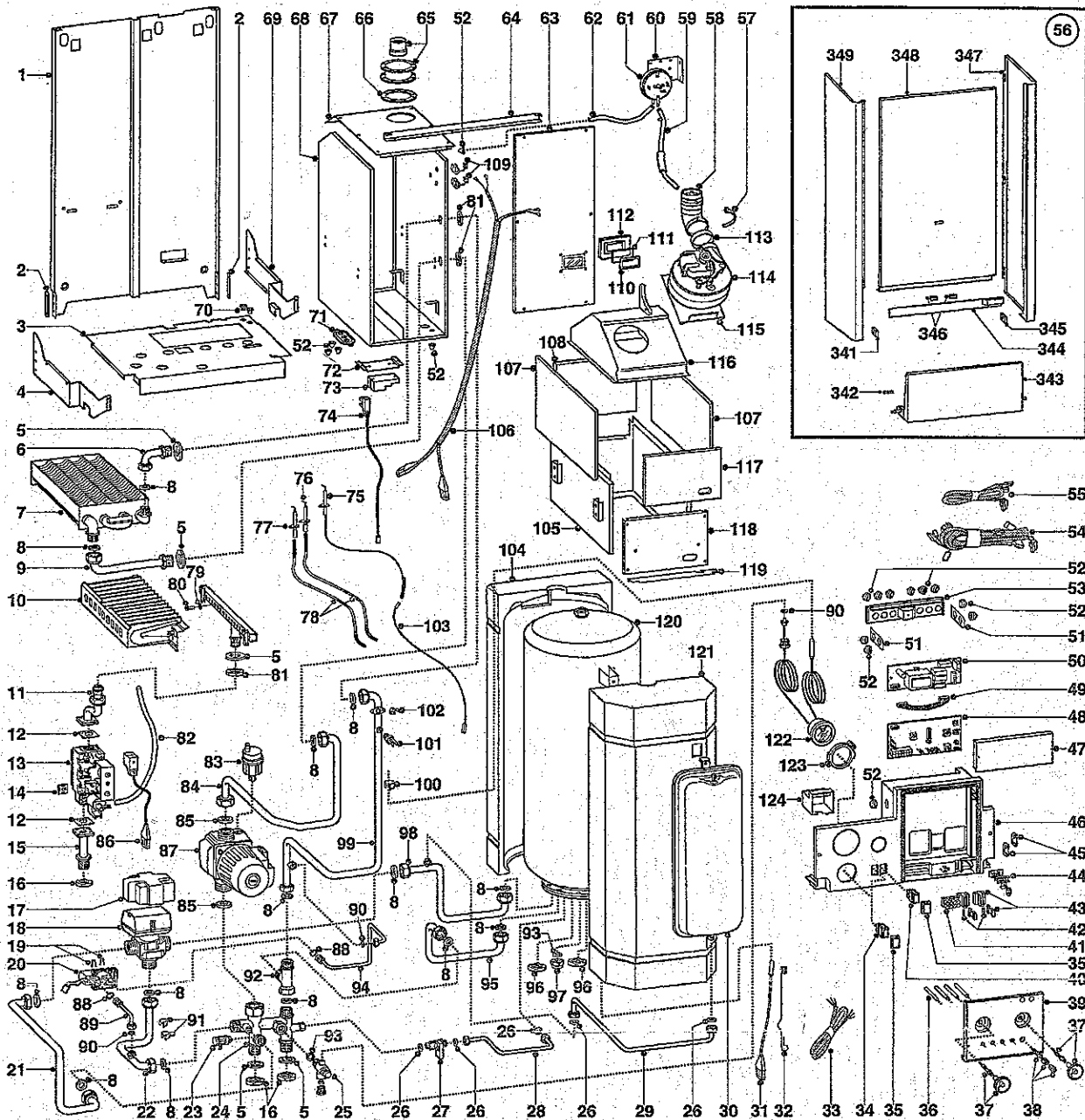

MODELLO CALDAIA	ALIMENTAZIONE A GAS	VALIDITA' DA MATRICOLA	RIF.
LINDA 23 CS CPA	METANO	970910343	A
LINDA 23 CS CPA	GPL	970907962	B

POS.	DESCRIZIONE	RIF.	CODICE
1	Telaio		-----
2	Diastanziera telaio		-----
3	Supporto gruppo idraulico		-----
4	Staffa portastrumenti sx		L573454
5	Guarnizione giunti		L569413
6	Tubo scambiatore primario ingresso		L570584
7	Scambiatore primario		L572415
8	Guarnizione acqua-gas 3/4"		L573520
9	Tubo scambiatore primario uscita		L570585
10	Brucciatoe 13 rampe ME1	A	L572991
10	Brucciatoe 13 rampe GPL	B	L572992
11	Tubo valvola gas/bruciatore		L573188
12	Guarnizione Optimum 32 * 32		L569254
13	Valvola gas Tandem		L570732
14	Guarnizione morsetto valvola gas		L573022
15	Tubo entrata gas		L573404
16	Controdado 3/4"		L573523
17	Cupolino valvole 3 vie		L572858
18	Valvola deviatrice motorizzata 3/4"M 3 vie		L573445
19	Forchetta attacco rapido int.10		L571548
20	Pressostato consenso circolatore		L573319
21	Tubo valvola deviatrice/gruppo distribuzione		L572399
22	Tubo gruppo distribuzione/valvola deviatrice		L572392
23	Valvola scarico acqua		L573727
24	Gruppo idraulico		L573449
25	Valvola sicurezza 3 bar 1/2" con attacco idrometro		L569292
26	Guarnizione acqua-gas 3/8"		L573521
27	Rubinetto 3/8"M-M		L573543
28	Tubo boiler		L572393
29	Tubo vaso espansione		L572389
30	Vaso L=8 rett. CMB'94		L573456
31	Sonda boiler		L573015
32	Molla sonda boiler CMB'94		L570542
33	Cavo alimentazione		L573345
34	Interruttore pulsante bipolare luminoso		L569424
35	Protezione interruttore		L572898
36	Segnalatore		L572928
37	Kit manopola		L572929
38	Kit pulsante sblocco		L572930
39	Coperchio inferiore serigrafato		L573334
40	Interruttore pulsante bipolare		L569423
41	Morsettiera 3 poli + portafusibili		L572859
42	Fusibile 2A 250V		L950030
43	Morsettiera 1 polo + portafusibili		L572860
44	Morsettiera		-----
45	Fermacavo		L571562
46	Portastrumenti		L573240
47	Coperchio superiore		L572962
48	Scheda ESB C FFI		L952880
49	Cavo schede elettroniche		L952600
50	Scheda eSB A FFI		L952780
51	Coperchio laterale cablaggio		-----
52	Passacavo siliconico d=2		L569458
53	Coperchio posteriore cablaggio		-----
54	Cablaggio scheda alimentazione		L573005
55	Cablaggio scheda controllo		L573006
56	Mantello completo		L573214
57	Collare raccordo evacuazione fumi camera stagna		L569434
58	Raccordo evacuazione fumi		L572382
59	Kit tubo silicone segnale negativo anticondensa		L571819
60	Staffa fissaggio pressostato aria		L571635
61	Pressostato aria		L571651
62	Tubo silicone rosato L=25		L571575
63	Pannello anteriore camera stagna completo		L573114
64	Staffa sostegno mantello		L573026
65	Colletto coassiale raccordo fumi		L570520
66	Guarnizioni neoprene D=95x128		L573447
67	Pannello superiore camera stagna		L573037
68	Scatolato camera stagna		-----
69	Staffa portastrumenti dx		L573405
70	Passacavo		L570772
71	Piastrino estrazione elettrodi di accensione		L571612
72	Staffa supporto accenditore		-----
73	Accenditore		L573023
74	Cavo accenditore		L573050
75	Elettrodo rilevazione con staffa		L573441
76	Elettrodo accensione con staffa dx		L569560
77	Elettrodo accensione con staffa sx		L569561
78	Cavetto accensione L=420		L569503
79	Rondella ugello		L572138
80	Ugello bruciatore principale 1,25		L572248

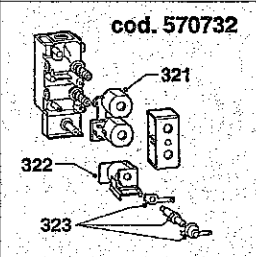
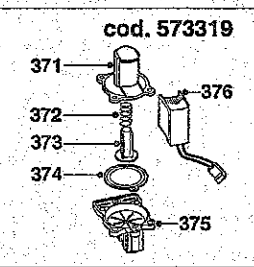
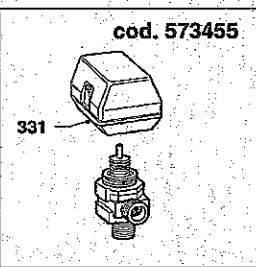
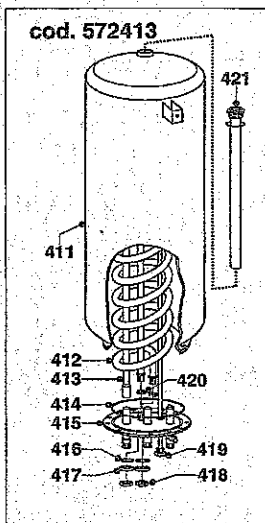
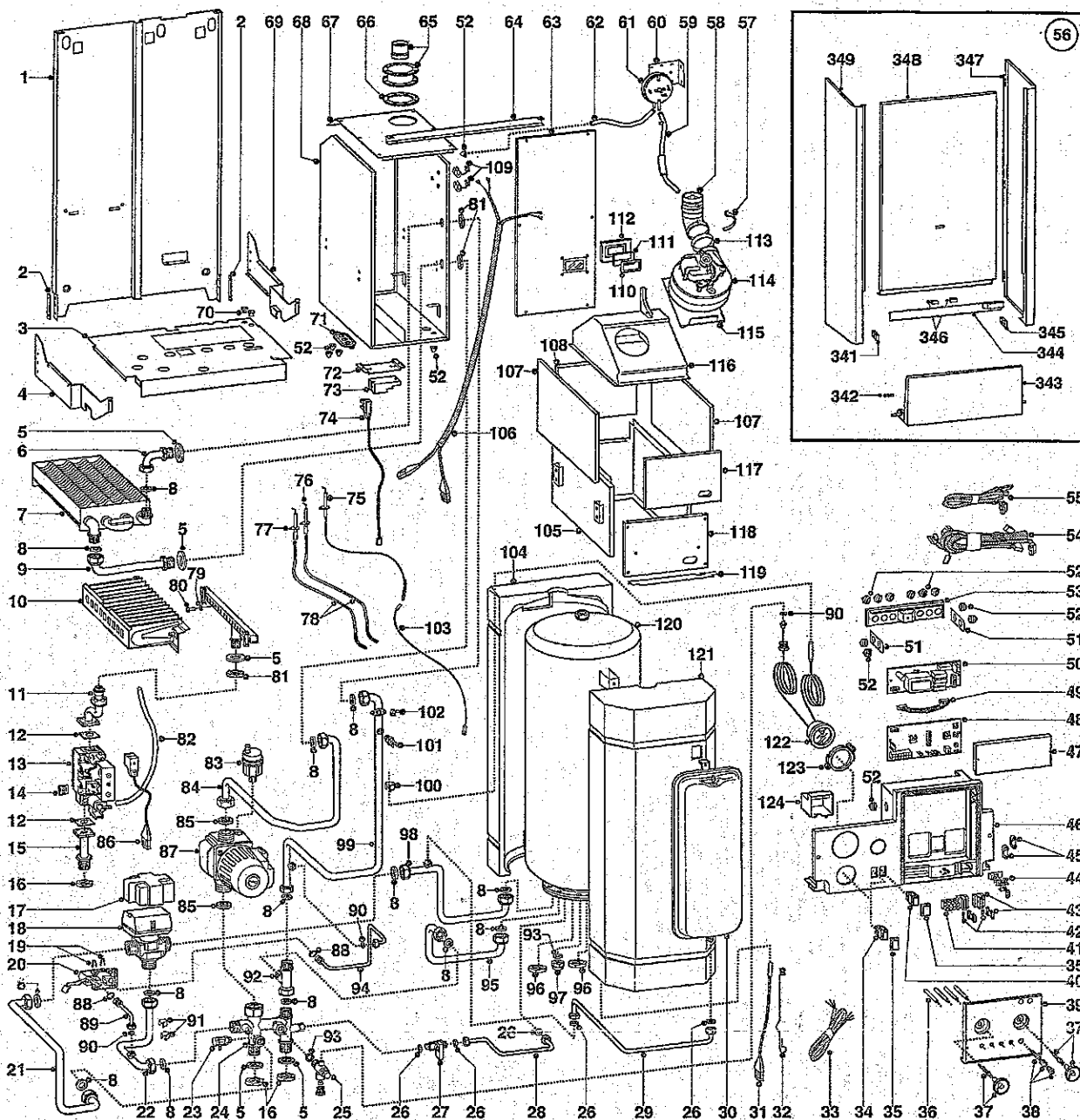

MODELLO CALDAIA	ALIMENTAZIONE A GAS	VALIDITA' DA MATRICOLA	RIF.
LINDA 23 CS CPA	METANO	970910343	A
LINDA 23 CS CPA	GPL	970907962	B

POS.	DESCRIZIONE	RIF.	CODICE
80	Ugello bruciatore principale 0,72	B	L570251
81	Controdado 3/4" ottone		L569446
82	Tubo silicone bianco		L569662
83	Valvola sfogo aria aut. 3/8"		L564254
84	Tubo circolatore/scambiatore		L572391
85	Guarnizione acqua-gas 1"		L569387
86	Cavo valvola gas		L573286
87	Circolatore standard con disareatore C.E.		L570733
88	Guarnizione O-Ring 108		L571664
89	Tubo segnale negativo		L572395
90	Guarnizione acqua-gas 1/4"		L569390
91	Molla fissaggio pressostato		L571565
92	Raccordo a "T" ritorno impianto		L572653
93	Guarnizione acqua-gas 1/2"		L573528
94	Tubo segnale positivo		L572394
95	Tubo gruppo distribuzione/bollitore		L572400
96	Controdado 1/2"		L573530
97	Tappo ottone 1/2" F		L570571
98	Tubo valvola deviatrice/bollitore		L572390
99	Tubo gruppo idraulico/scambiatore		L572986
100	Molla bulbo termostato		L570543
101	Sonda temperatura Govegas		L569236
102	Termostato a contatto 105°		L571648
103	Cavo elettrodo rilevazione		L573010
104	Guscio posteriore		L573039
105	Camera combustione		L573036
106	Cavo attivatore camera stagna		L573164
107	Fibra ceramica laterale		L572621
108	Fibra ceramica posteriore		L573445
109	Pressacavo		L570561
110	Guarnizione vetro spia		L569442
111	Vetro spia		L573567
112	Pastrino vetrino		L573566
113	Guarnizione siliconica curva attivatore		L573446
114	Attivatore tiraggio		L569431
115	Piastra fissaggio attivatore		L573046
116	Cappa fumi		L572407
117	Fibra ceramica anteriore		L573444
118	Pannello anteriore camera combustione		L570553
119	Deflettore posteriore		
120	Boiler 35 lt		L572413
121	Guscio anteriore		L573038
122	Termidrometro		L571832
123	Anello fissaggio termidrometro		L572895
124	Coperchio interruttori		L573331
321	Operatore doppio valvola Tandem		L570712
322	Modureg 24V		L573740
323	Cartuccia Modureg		L573745
331	Motore valvola 3 vie		L570711
341	Cerniera Sx nylon		L569475
342	Perni cerniera		L569532
343	Sportello completo		L572161
344	Inserito		L573209
345	Cerniera Dx nylon		L569474
346	Magnete		L570915
347	Mantello laterale Dx		L573204
348	Mantello anteriore		L573202
349	Mantello laterale Sx		L573203
371	Calotta superiore pressostato differenziale circolatore		L571770
372	Molla pressostato differenziale circolatore		L571771
373	Pistoncino pressostato differenziale circolatore		L571772
374	Membrana pressostato differenziale circolatore		L571547
375	Calotta inferiore per pressostato differenziale circolatore		L571774
376	Gruppo scatola reed		L573138
411	Cilindro esterno boiler		L573035
412	Serpentino boiler		L573029
413	Tubo in plastica boiler		L573030
414	O-Ring		L573065
415	Piastra di chiusura boiler		L573031
416	Guarnizione O-ring		L570493
417	Rondella in ottone boiler		L573032
418	Controdado 3/4" ottone		L569446
419	Tubo portasonda boiler		L573033
420	Guarnizione in teflon boiler		L573034
421	Anodo magnesio 22x500 3/4"		L569364

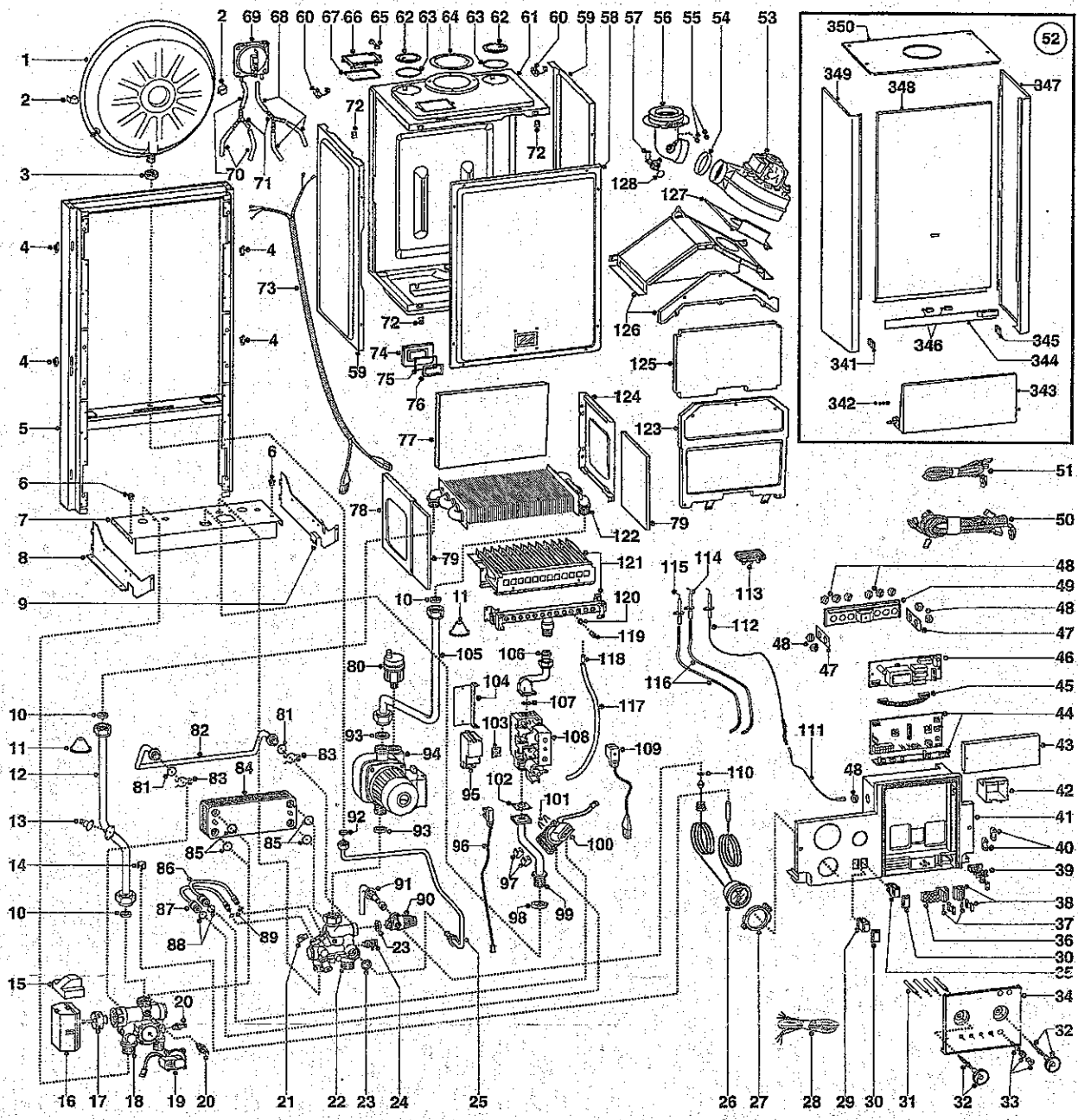

cod. 571641

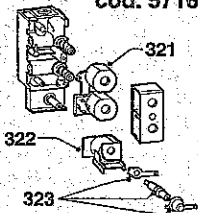

cod. 573224

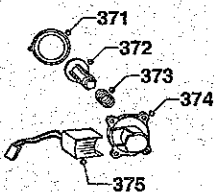

cod. 573996

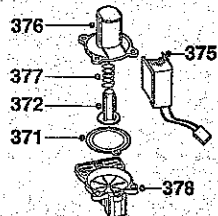

MODELLO CALDAIA	ALIMENTAZIONE A GAS	VALIDITA' DA MATRICOLA	RIF.
LINDA 23 BOX	METANO	971013299	A
LINDA 23 BOX	GPL	971013374	B

POS.	DESCRIZIONE	RIF.	CODICE
1	Vaso espansione		L573294
2	Inserito per vaso espansione		L573310
3	Controdado da 3/8"		L573244
4	Gancio mantellatura		L571556
5	Telaio		-----
6	Passacavo		L570772
7	Supporto idraulico		-----
8	Staffa sx supporto idraulico		L573232
9	Staffa dx supporto idraulico		L573231
10	Guarnizione acqua gas 3/4"		L573520
11	Guarnizione tenuta scambiatore		L569443
12	Tubo scambiatore principale/gruppo valvola 3 vie		L573312
13	Termostato a contatto 105°		L571648
14	Molla bulbo termostato		L570543
15	Cupolino per valvola motorizzata		L571667
16	Motore valvola 3 vie		L570711
17	Adattatore alluminio per motore		L573990
18	Gruppo mandata 3 vie		L573317
19	Pressostato consenso circolatore gruppo Fugas		L573224
20	Sonda temperatura Govegas		L569236
21	Squadretta fissaggio tubi		L571838
22	Gruppo ritorno con rubinetto a pressione		L572748
23	Guarnizione acqua gas 1/2"		L573528
24	Valvola scarico acqua		L573727
25	Tubo vaso espansione		L573311
26	Termoidrometro		L571832
27	Anello fissaggio termoidrometro		L572895
28	Cavo alimentazione		L573345
29	Interruttore pulsante bipolare luminoso		L569424
30	Protezione interruttore		L572898
31	Segnalatore		L572928
32	Kit manopola		L572929
33	Kit pulsante sblocco		L572930
34	Coperchio inferiore serigrafato		L573334
35	Interruttore pulsante unipolare		L569423
36	Morsettiera 3 poli + portafusibili		L572859
37	Fusibile 2A 250V		L950030
38	Morsettiera 1 polo + portafusibili		L572860
39	Morsettiera		-----
40	Fermacavo		L571562
41	Portastrumenti		L573240
42	Coperchio interruttori		L573331
43	Coperchio superiore		L572962
44	Scheda ES C-FFI BOX		L952835
45	Cavo schede elettroniche		L952600
46	Scheda ESB A FFI		L952780
47	Coperchio laterale cablaggio		-----
48	Passacavo siliconico d=2		L569458
49	Coperchio posteriore cablaggio		-----
50	Cablaggio scheda alimentazione		L573997
51	Cablaggio scheda controllo		L573394
52	Mantello completo		L573212
53	Attivatore tiraggio		L572989
54	Guarnizione bocca ventilatore		L573343
55	Tappo presa fumi		L573326
56	Collettore di scarico fumi		L573333
57	Venturi collettore di scarico		L573314
58	Pannello anteriore camera stagna		L573344
59	Pannello laterale camera stagna		L573247
60	Pressacavo		L570561
61	Scatolato camera stagna		-----
62	Tappo ritorno aria		L573330
63	Guarnizione neoprene OR d=6		L573865
64	Guarnizione collettore fumi		L573337
65	Tappo presa pressione pressostato		L573329
66	Flangia portapressostato		L573332
67	Guarnizione flangia portapressostato		L572843
68	Tubo silicone bianco		L569662
69	Pressostato aria		L571651
70	Tubo silicone rosato L=25		L571575
71	Raccordo tubi pressostato		L573327
72	Prestola		L570717
73	Cavo attivatore pressostato		L573017
74	Piastrino vetrino		L573566
75	Vetro spia		L573567
76	Guarnizione vetro spia		L569442
77	Fibra ceramica posteriore		L573723
78	Camera combustione laterale sx		L573243
79	Fibra ceramica laterale		L573720
80	Valvola sfogo aria automatica 3/8"		L564254
81	Guarnizione o-ring		L571449
82	Tubo by pass		L571571
83	Molla tubo by pass		L573808

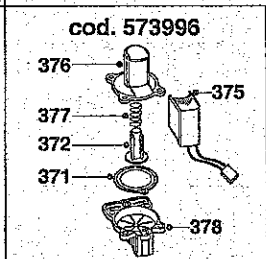
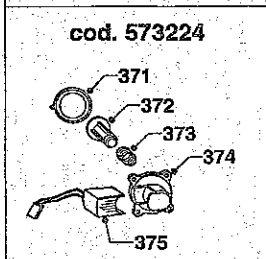
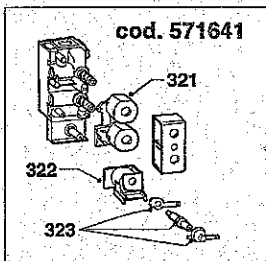
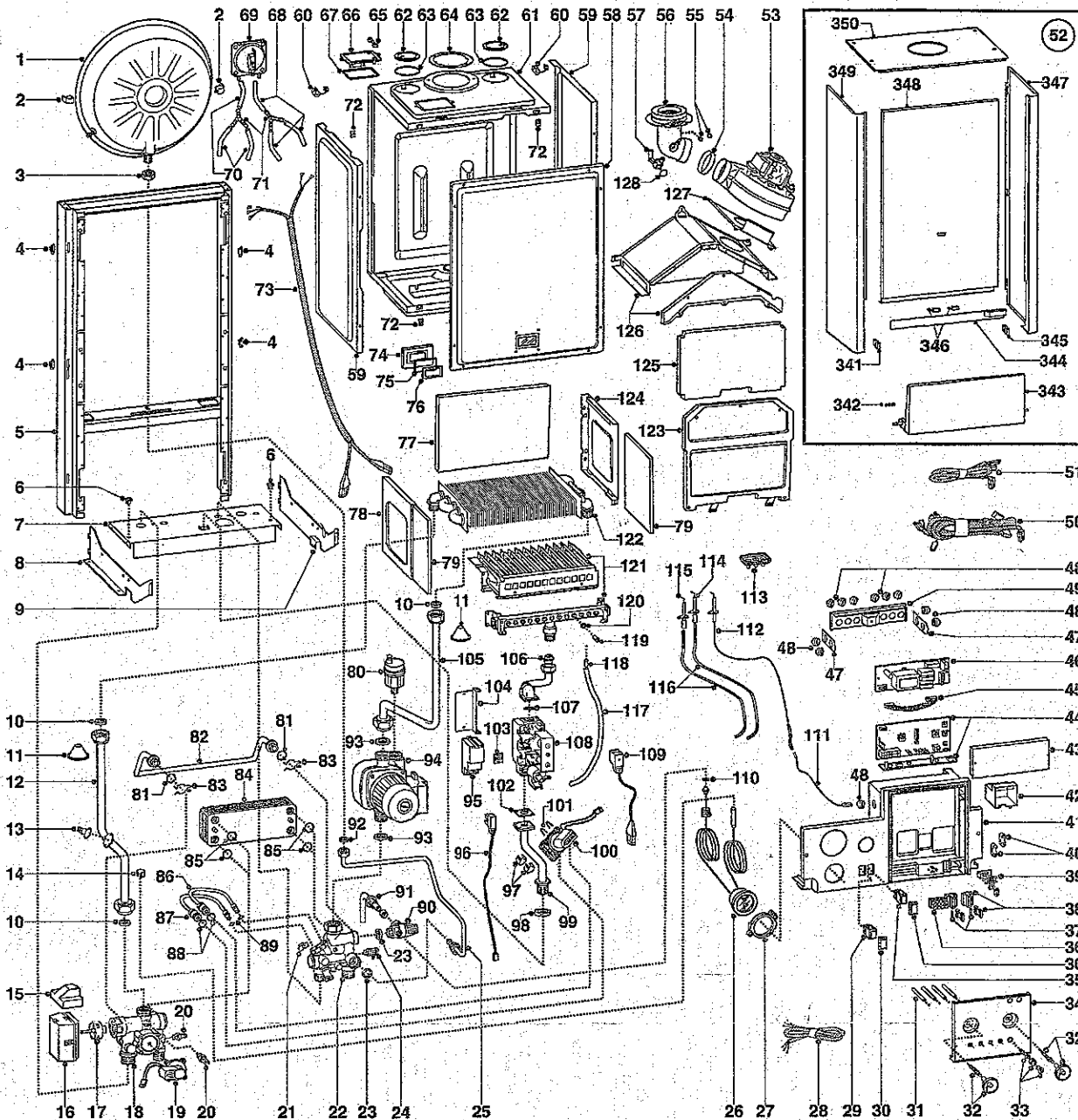

MODELLO CALDAIA	ALIMENTAZIONE A GAS	VALIDITA' DA MATRICOLA	RIF.
LINDA 23 BOX	METANO	971013299	A
LINDA 23 BOX	GPL	971013374	B

POS.	DESCRIZIONE	RIF.	CODICE
84	Scambiatore a piastre		L571646
85	Guarnizione o-ring scambiatore sanitario		L573825
86	Tubo rame segnale negativo pressostato		L573098
87	Tubo rame segnale positivo pressostato		L573099
88	Guarnizione o-ring 108		L571664
89	Guarnizione o-ring 20-18		L571807
90	Valvola sicurezza 3 bar 1/2" con attacco idrometro		L569292
91	Tubo scarico valvola sicurezza		L573288
92	Guarnizione acqua gas 3/8"		L573521
93	Guarnizione acqua gas 1"		L569387
94	Circolatore standard con disareatore		L572843
95	Accenditore		L573023
96	Cavo accenditore		L573050
97	Molla fissaggio pressostato		L571565
98	Controdado 3/4"		L573523
99	Tubo entrata gas		L573346
100	Pressostato differenziale sanitario		L573996
101	Forchetta attacco rapido int. 10		L571548
102	Guarnizione Optimum 32x32		L569254
103	Guarnizione morsetto valvola gas		L573022
104	Supporto accenditore		L573285
105	Tubo scambiatore principale/circolatore		L573313
106	Tubo valvola gas/bruciatore		L573177
107	Guarnizione o-ring 13		L571965
108	Valvola gas 837 Tandem 20		L571641
109	Cavo valvola gas		L573286
110	Guarnizione acqua gas 1/4"		L569390
111	Cavo elettrodo rilevazione		L573010
112	Elettrodo rilevazione		L573441
113	Gommini cavo candele		L573336
114	Elettrodo accensione con staffa dx		L569560
115	Elettrodo accensione con staffa sx		L569561
116	Cavo elettrodo accensione		L571662
117	Tubo silicone		L573576
118	Ribattino		L573325
119	Ugello bruciatore principale 1,25	A	L570248
119	Ugello bruciatore principale 0,72	B	L570251
120	Rondella ugello		L572138
121	Bruciatore 13 rampe MET	A	L572271
121	Bruciatore 13 rampe GPL	B	L572277
122	Scambiatore principale		L572749
123	Camera combustione anteriore		L572647
124	Camera combustione laterale dx		L573242
125	Fibra ceramica anteriore		L573721
126	Cappa fumi camera stagna		L573248
127	Piastra fissaggio attivatore		L573047
128	Guarnizione o-ring 12,3		L573338
321	Operatore doppio valvola Tandem		L570712
322	Modureg 24V		L573740
323	Cartuccia modureg		L573745
341	Cerniera sx nylon		L569475
342	Perni cerniera		L569532
343	Sportello completo		L572161
344	Inserto		L573269
345	Cerniera dx nylon		L569474
346	Magnete		L570915
347	Mantello laterale dx		L573207
348	Mantello anteriore		L573205
349	Mantello laterale sx		L573206
350	Cupolino		L573392
361	Kit trasformazione metano (15+1) G20		L569281
362	Kit trasformazione gpl (15+1) G31		L569282
371	Membrana pressostato differenziale circolatore		L571547
372	Pistoncino pressostato differenziale circolatore		L571772
373	Molla pressostato differenziale circolatore		L571771
374	Calotta superiore pressostato differenziale circolatore		L571770
375	Gruppo scatola reed		L573138
376	Calotta superiore pressostato sanitario		L571775
377	Molla inox		L571776
387	Calotta inferiore pressostato sanitario		L571777

Caldia murale LINDA CA CPR/SP

Data
01/98

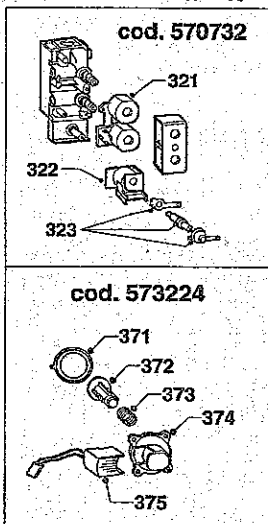
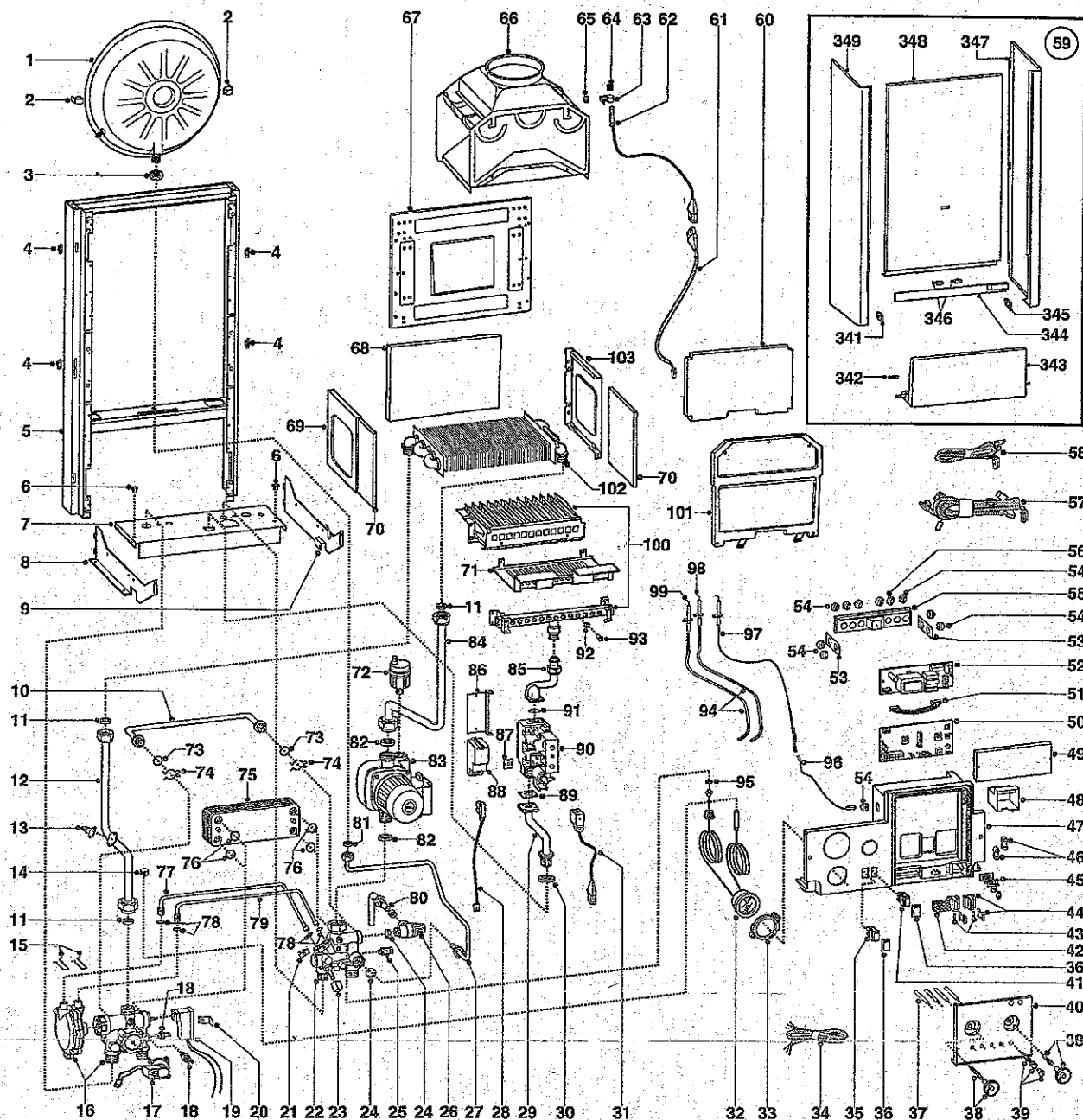

MODELLO CALDAIA	ALIMENTAZIONE A GAS	VALIDITA' DA MATRICOLA	RIF.
LINDA 23 CA CPR	METANO	971002663	A
LINDA 23 CA CPR	GPL	970907481	B
LINDA 27 CA CPR	METANO	971000554	C
LINDA 27 CA CPR	GPL	970907516	D
LINDA 23 CA SP	METANO	970912542	E
LINDA 23 CA SP	GPL	970912552	F

POS.	DESCRIZIONE	RIF.	CODICE
1	Vaso espansione		L573294
2	Inserito per vaso espansione		L573310
3	Controdado da 3/8"		L573244
4	Gancio mantellatura		L571556
5	Telaio		-----
6	Passacavo		L570772
7	Supporto idraulico		-----
8	Staffa sx supporto idraulico		L573232
9	Staffa dx supporto idraulico		L573231
10	Tubo by pass	EF	L572911
10	Tubo by pass	ABCD	L573245
11	Guarnizione acqua gas 3/4"		L573520
12	Tubo scambiatore principale/gruppo 3 vie	ABEF	L572907
12	Tubo scambiatore principale/gruppo 3 vie	CD	L572909
13	Termostato a contatto 105 °		L571648
14	Molla bulbo termostato		L570543
15	Molla tubi venturi acqua	ABCD	L573809
16	Gruppo valvola pressostatica 3 vie	ABCD	L573121
16	Gruppo mandata riscaldamento	EF	L573293
17	Pressostato consenso circolatore gruppo Fugas		L573224
18	Sonda temperatura Govegas		L569236
19	Micro per gruppo valvola pressostatica 3 vie	ABCD	L573340
20	Clips		L573824
21	Squadretta fissaggio tubi	ABCD	L571838
22	Gruppo ritorno	EF	L573161
22	Gruppo ritorno	ABCD	L573341
23	Manopola rubinetto riempimento	ABCD	L571559
24	Guarnizione acqua gas 1/2"		L573528
25	Valvola scarico acqua		L573727
26	Valvola sicurezza 3 bar 1/2"		L573172
27	Tubo vaso espansione		L573311
28	Cavo accenditore		L573050
29	Tubo entrata gas		L573346
30	Controdado 3/4"		L573523
31	Cavo valvola gas		L573286
32	Termoidrometro		L571832
33	Anello fissaggio termoidrometro		L572895
34	Cavo alimentazione		L573345
35	Interruttore pulsante bipolare luminoso		L569424
36	Protezione interruttore		L572898
37	Segnalatore		L572928
38	Kit manopola		L572929
38	Tappo manopola	EF	L573061
39	Kit pulsante sblocco		L572930
40	Coperchio inferiore serigrafato		L573334
41	Interruttore pulsante unipolare	ABCD	L569423
41	Copriforo interruttore unipolare	EF	L569495
42	Morsettiere 3 poli + portafusibili		L572859
43	Fusibile 2A 250V		L950030
44	Morsettiere 1 polo + portafusibili		L572860
45	Morsettiere		-----
46	Fermacavo		L571562
47	Portastrumenti		L573240
48	Coperchio interruttori		L573331
49	Coperchio superiore		L572962
50	Scheda ES C MI		L952810
51	Cavo schede elettroniche		L952600
52	Scheda ES A MI		L952700
53	Coperchio laterale cablaggio		-----
54	Passacavo siliconico d=2		L569458
55	Coperchio posteriore cablaggio		-----
56	Passacavo DG 7,5 chiuso		L573534
57	Cablaggio scheda alimentazione		L573003
58	Cablaggio scheda controllo	ABCD	L573000
58	Cablaggio scheda controllo	EF	L573002
59	Mantello completo		L573210
60	Fibra ceramica anteriore	ABEF	L573721
60	Fibra ceramica anteriore	CD	L573722
61	Cavo scheda sonda fumi		L573009
62	Sonda fumi		L573016
63	Molla fissaggio sonda fumi		L573349
64	Molla riduzione bulbo sonda fumi		L572706
65	Prestola		L570717
66	Cappa fumi	CD	L573284
66	Cappa fumi	ABEF	L573291
67	Schienale camera di combustione		-----
68	Fibra ceramica posteriore	ABEF	L573723
68	Fibra ceramica posteriore	CD	L573724
69	Camera di combustione laterale sx		L573243
70	Fibra ceramica laterale		L573720
71	Schermo bruciatore		L572842

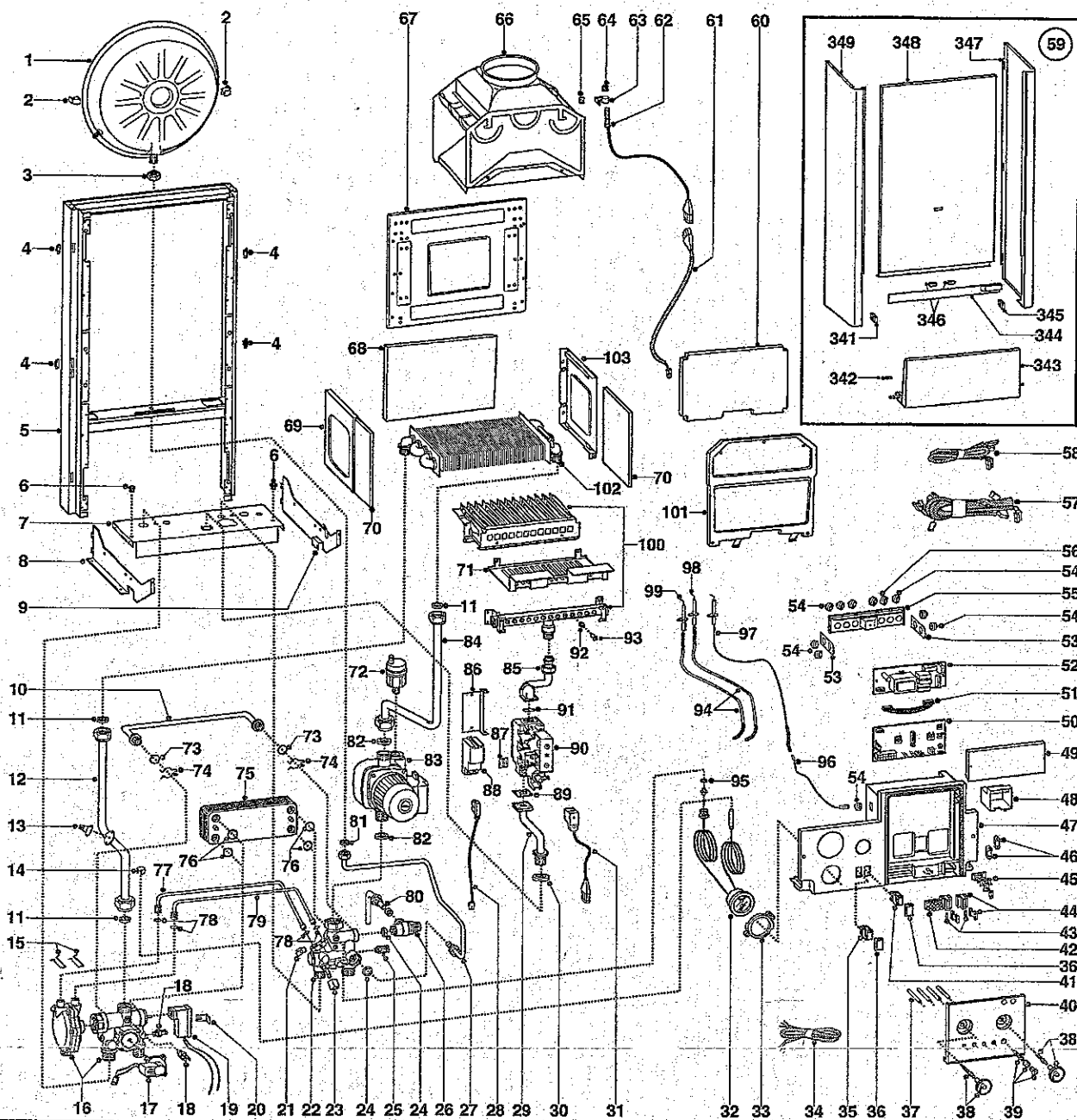

cod. 570732

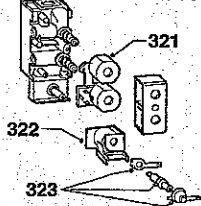

cod. 573224

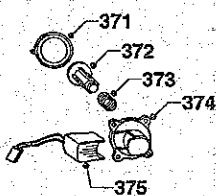

MODELLO CALDAIA	ALIMENTAZIONE A GAS	VALIDITA' DA MATRICOLA	RIF.
LINDA 23 CA CPR	METANO	971002663	A
LINDA 23 CA CPR	GPL	970907481	B
LINDA 27 CA CPR	METANO	971000554	C
LINDA 27 CA CPR	GPL	970907516	D
LINDA 23 CA SP	METANO	970912542	E
LINDA 23 CA SP	GPL	970912552	F

POS.	DESCRIZIONE	RIF.	CODICE
72	Valvola sfogo aria aut. 3/8"		L564254
73	guarnizione o-ring	ABCD	L571449
74	Molla tubo by pass	ABCD	L573808
75	Scambiatore a piastre	AB	L571646
75	Scambiatore a piastre	CD	L573295
76	Guarnizione o-ring scambiatore sanitario	ABCD	L573825
77	Tubo segnale positivo valvola pressostatica	ABCD	L573086
78	Guarnizione o-ring 20-12	ABCD	L571807
79	Tubo segnale negativo valvola pressostatica	ABCD	L573087
80	Tubo scarico valvola sicurezza		L573176
81	Guarnizione acqua gas 3/8"		L573521
82	Guarnizione acqua gas 1"		L569387
83	Circolatore maggiorato con disareatore	CD	L570487
83	Circolatore standard con disareatore	ABEF	L572843
84	Tubo scambiatore principale/circolatore	ABEF	L572908
84	Tubo scambiatore principale/circolatore	CD	L572910
85	Tubo valvola gas/bruciatore		L573177
86	Supporto accenditore		L573285
87	Guarnizione morsetto valvola gas		L573022
88	Accenditore		L573023
89	Guarnizione optimim 32x32		L569254
90	Valvola gas tandem		L570732
91	Guarnizione o-ring 13		L571965
92	Rondella ugello		L572138
93	Ugello bruciatore principale 1,25	ACE	L570248
93	Ugello bruciatore principale 0,72	BDF	L570251
94	Cavo elettrodo accensione		L571662
95	Guarnizione acqua gas 1/4"		L569390
96	Cavo elettrodo rilevazione		L573010
97	Elettrodo rilevazione con staffa		L573441
98	Elettrodo accensione con staffa dx		L569560
99	Elettrodo accensione con staffa sx		L569561
100	Bruciatore 13 rampe MET	AE	L572271
100	Bruciatore 13 rampe GPL	BF	L572277
100	Bruciatore 15 rampe MET	C	L572343
100	Bruciatore 15 rampe GPL	D	L572372
101	Camera combustione anteriore	ABEF	L572647
101	Camera combustione anteriore	CD	L572648
102	Scambiatore principale	ABEF	L572749
102	Scambiatore principale	CD	L572835
103	Camera combustione laterale dx		L573242
321	Operatore doppio valvola tandem		L570712
322	Modureg 24 V		L573740
323	Cartuccia Modureg		L573745
341	Cerniera sx nylon		L569475
342	Perni cerniera		L569532
343	Sportello completo		L572161
344	Insero		L573209
345	Cerniera dx nylon		L569474
346	Magnete		L570915
347	Mantello laterale dx		L573200
348	Mantello anteriore		L573208
349	Mantello laterale sx		L573201
361	Kit trasformazione METANO (15+1) G20		L569281
362	Kit trasformazione GPL (15+1) G31		L569282
371	Membrana pressostato differenziale circolatore		L571547
372	Pistoncino pressostato differenziale circolatore		L571772
373	Molla pressostato differenziale circolatore		L571771
374	Calotta superiore pressostato differenziale circolatore		L571770
375	Gruppo scatola reed		L573138

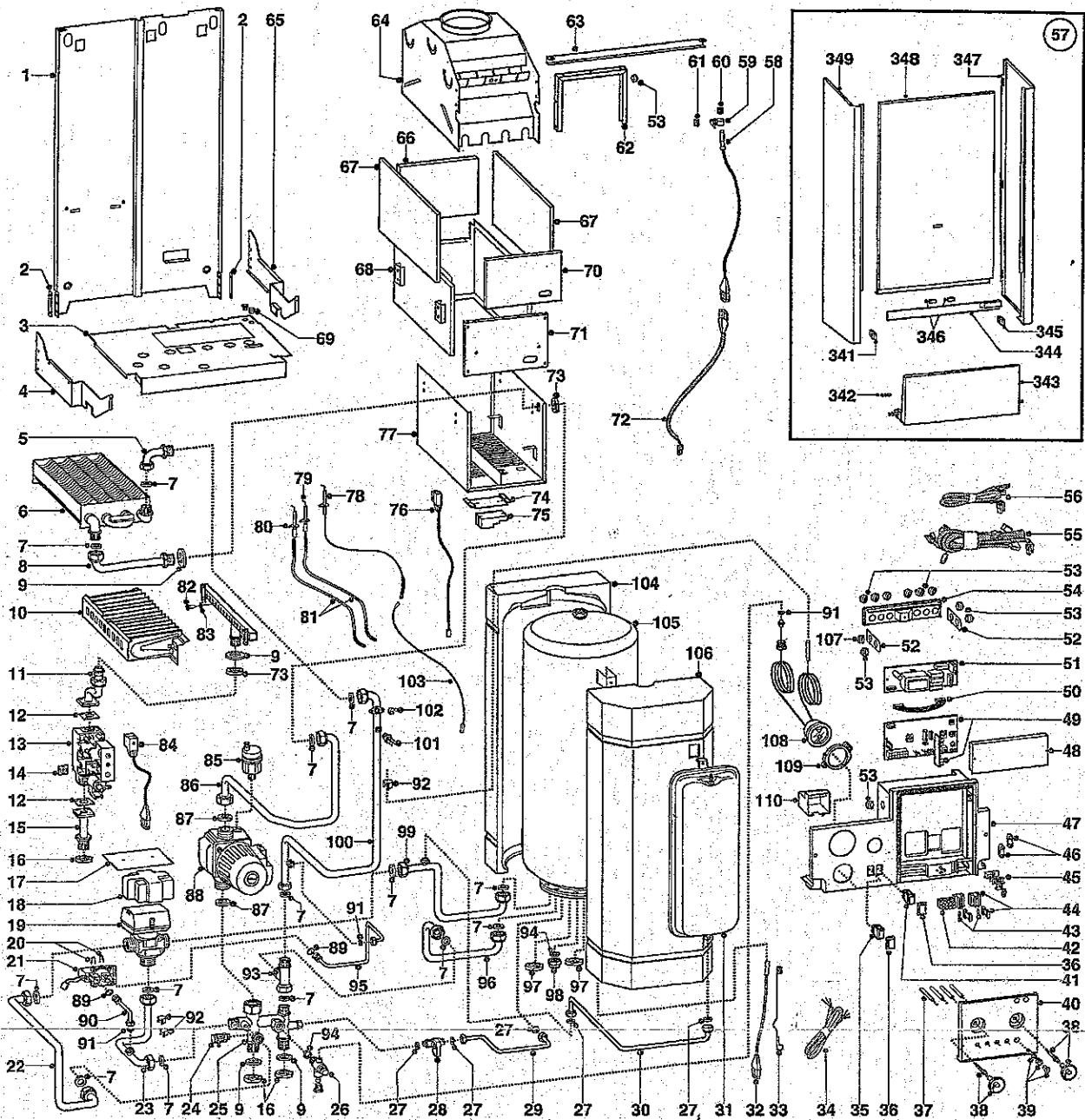

cod. 572413

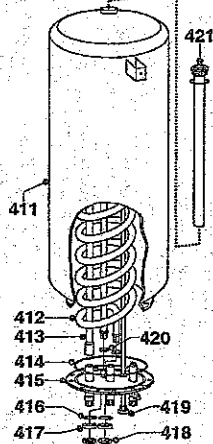

cod. 573455



cod. 573319

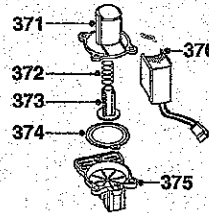

cod. 570732

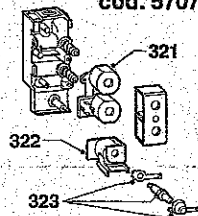

MODELLO CALDAIA	ALIMENTAZIONE A GAS	VALIDITA' DA MATRICOLA	RIF.
LINDA 23 CA CPA	METANO	970907947	A
LINDA 23 CA CPA	GPL	970701745	B

POS.	DESCRIZIONE	RIF.	CODICE
1	Telaio		-----
2	Distanziere telaio		-----
3	Supporto gruppo idraulico		-----
4	Staffa portastrumenti sx		-----
5	Tubo scambiatore primario ingresso		L573454
6	Scambiatore primario		L570584
7	Guarnizione acqua-gas 3/4"		L572415
8	Tubo scambiatore primario uscita		L573520
9	Guarnizione giunti		L570585
10	Brucciatoe 13 rampe MET	A	L569413
10	Brucciatoe 13 rampe GPL	B	L572991
11	Tubo valvola gas/bruciatore		L572992
12	Guarnizione Optimum 32x32.		L573188
13	Valvola gas Tandem		L569254
14	Guarnizione morsetto valvola gas		L570732
15	Tubo entrata gas		L573022
16	Controdado 3/4"		L573404
17	Riparo calore valvola 3 vie		L573523
18	Cupolino valvole 3 vie		-----
19	Valvola deviatrice motorizzata 3/4" M 3 vie		L572858
20	Forchetta attacco rapido int.10		L573455
21	Pressostato consenso circolatore		L571548
22	Tubo valvola deviatrice/gruppo distribuzione		L573319
23	Tubo gruppo distribuzione/valvola deviatrice		L572399
24	Valvola scarico acqua		L572392
25	Gruppo idraulico		L573727
26	Valvola sicurezza 3 bar 1/2" con attacco idrometro		L573449
27	Guarnizione acqua-gas 3/8"		L569292
28	Rubinetto 3/8" M-M		L573521
29	Tubo boiler		L573543
30	Tubo vaso espansione		L572393
31	Vaso L=8 rett. CMB'94		L572398
32	Sonda boiler		L573456
33	Molla sonda boiler CMB'94		L573015
34	Cavo alimentazione		L570542
35	Interruttore pulsante bipolare luminoso		L573345
36	Protezione interruttore		L569424
37	Segnalatore		L572898
38	Kit manopola		L572928
39	Kit pulsante di sblocco		L572929
40	Coperchio inferiore serigrafato		L572930
41	Interruttore pulsante unipolare		L573334
42	Morsettiera 3 poli + portafusibili		L569423
43	Fusibile 2A 250V		L572859
44	Morsettiera 1 polo + portafusibili		L950030
45	Morsettiera		L572860
46	Fremacavo		-----
47	Portastrumenti		L571562
48	Coperchio superiore		L573240
49	Scheda ESB C MI		L572962
50	Cavo schede elettroniche		L952860
51	Scheda ESB A MI		L952600
52	Coperchio laterale cablaggio		L952660 L952160
53	Passacavo siliconico d=2		-----
54	Coperchio posteriore cablaggio		L569458
55	Cablaggio scheda alimentazione		-----
56	Cablaggio scheda controllo		L573004
57	Mantello completo		L573006
58	Sonda fumi		L573211
59	Molla fissaggio sonda fumi		L573016
60	Molla riduzione bulbo sonda fumi		L573349
61	Prestola		L572706
62	Staffa sostegno staffa mantello		L570717
63	Staffa sostegno mantello		-----
64	Cappa fumi		L573026
65	Staffa portastrumenti dx		L572747
66	Fibra ceramica posteriore		L573405
67	Fibra ceramica laterale		L573445
68	Camera combustione		L572621
69	Passacavo		L573036
70	Fibra ceramica anteriore		L570772
71	Pannello anteriore camera di combustione		L573444
72	Cavo scheda sonda fumi		L570553
73	Controdado 3/4" ottone		L573009
74	Staffa supporto accenditore		L569446
75	Accenditore		-----
76	Cavo accenditore		L573023
77	Scatolato camera di combustione		L573050
78	Elettrodo rilevazione con staffa		-----
78	Elettrodo accensione con staffa dx		L573441
80	Elettrodo accensione con staffa sx		L569560
			L569561

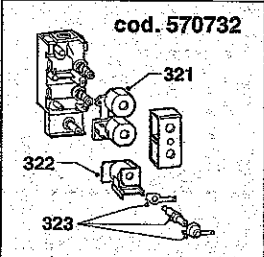
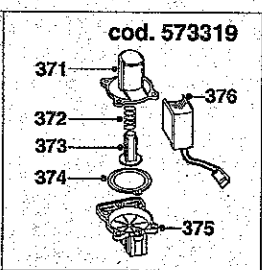
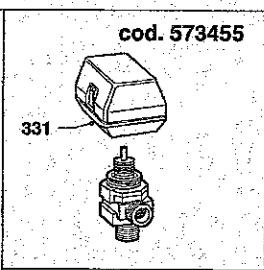
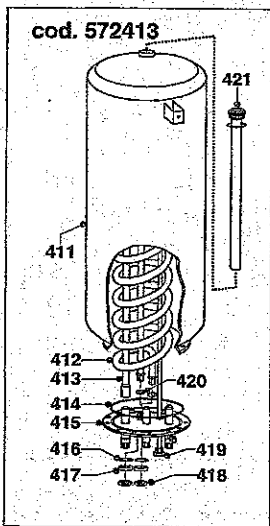
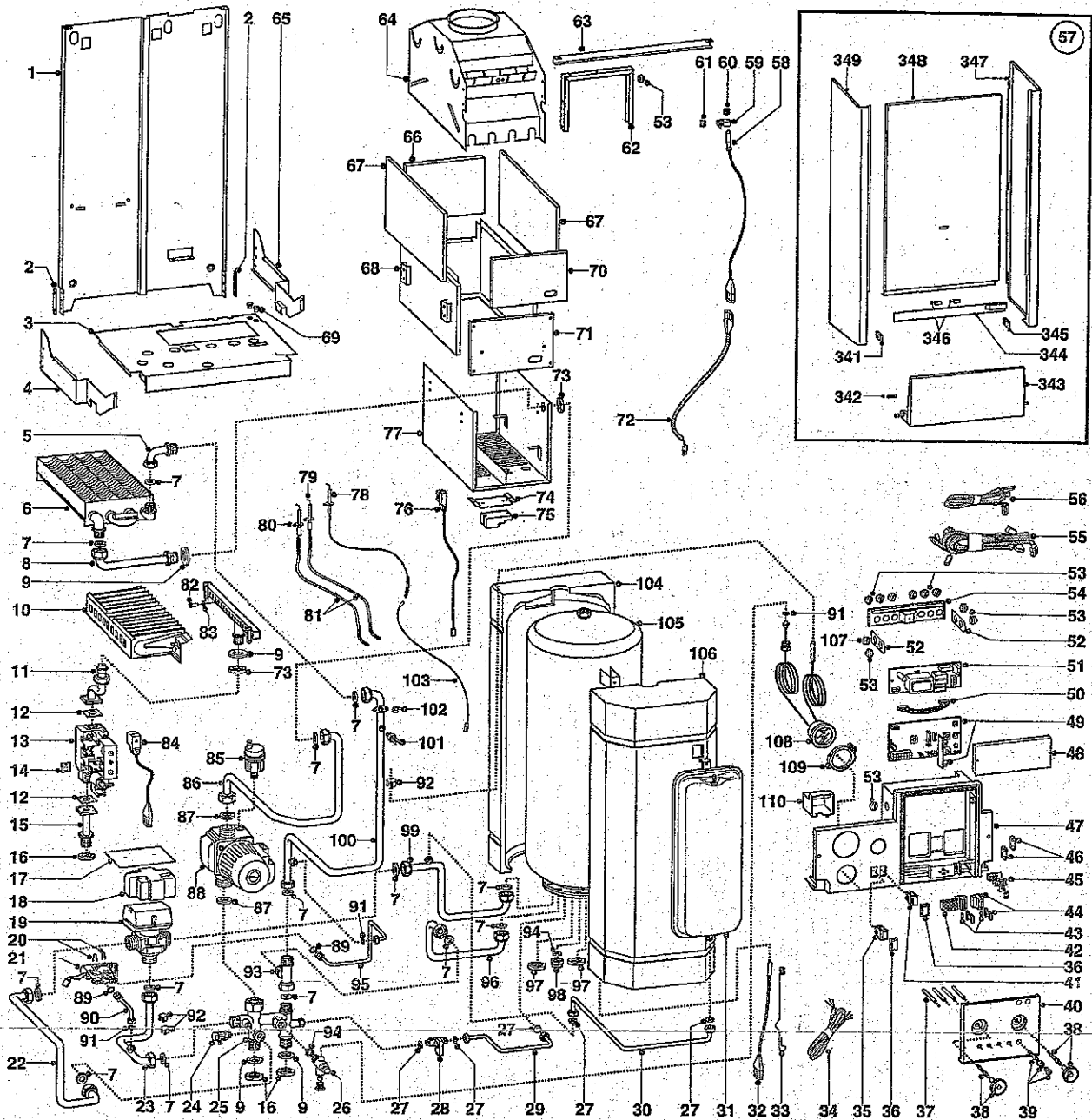

MODELLO CALDAIA	ALIMENTAZIONE A GAS	VALIDITA' DA MATRICOLA	RIF.
LINDA 23 CA CPA	METANO	970907947	A
LINDA 23 CA CPA	GPL	970701745	B

POS.	DESCRIZIONE	RIF.	CODICE
81	Cavetto accensione L=420		L569503
82	Ugello bruciatore principale 1,25	A	L570248
82	Ugello bruciatore principale 0,72	B	L570251
83	Rondella ugello		L572138
84	Cavo valvola gas		L573286
85	Valvola sfogo aria aut. 3/8"		L564254
86	Tubo circolatore /scambiatore		L572391
87	Guarnizione acqua-gas 1"		L569387
88	Circolatore standard con disareatore C.E.		L570733
89	Guarnizione O-ring 108		L571664
90	Tubo segnale negativo		L572395
91	Guarnizione acqua-gas 1/4"		L569390
92	Molla fissaggio pressostato		L571565
93	Raccordo a "T" ritorno impianto		L572653
94	Guarnizione acqua-gas 1/2"		L573528
95	Tubo segnale positivo		L572394
96	Tubo gruppo distribuzione/boilitore		L572400
97	Controdado 1/2"		L573530
98	Tappo ottone 1/2" F		L570571
99	Tubo valvola deviatrice/boilitore		L572390
100	Tubo gruppo idraulico/scambiatore		L572896
101	Sonda temperatura Govegas		L569236
102	Termostato a contatto 105°		L571648
103	Cavo elettrodo rilevazione		L573010
104	Guscio posteriore		L573039
105	Boiler 35 Lt		L572413
106	Guscio anteriore		L573038
107	Passacavo DG7,5 chiuso		L573534
108	Termoidrometro		L571832
109	Anello fissaggio termoidrometro		L572895
110	Coperchio interruttori		L573331
321	Operatore doppio valvola Tandem		L570712
322	Modureg 24 V		L573740
323	Cartuccia Modureg		L573745
331	Motore valvola 3 vie		L570711
341	Cerniera sx nylon		L569475
342	Perni cerniera		L569532
343	Sportello completo		L572161
344	Inserito		L573209
345	Cerniera dx nylon		L569474
346	Magnete		L570915
347	Mantello laterale dx		L573204
348	Mantello anteriore		L573202
349	Mantello laterale sx		L573203
371	Calotta superiore pressostato differenziale circolatore		L571770
372	Molla pressostato differenziale circolatore		L571771
373	Pistoncino pressostato differenziale circolatore		L571772
374	Membrana pressostato differenziale circolatore		L571547
375	Calotta inferiore per pressostato differenziale circolatore		L571774
376	Gruppo scatola reed		L573138
411	Cilindro esterno boiler		L573035
412	Serpentino boiler		L573029
413	Tubo in plastica boiler		L573030
414	O-ring		L573065
415	Piastra di chiusura boiler		L573031
416	Guarnizione O-ring		L570493
417	Rondella in ottone boiler		L573032
418	Controdado 3/4" ottone		L569446
419	Tubo portasonda boiler		L573033
420	Guarnizione in teflon boiler		L573034
421	Anodo magnesio 22x500 3/4"		L569364