

Unical[®]

DUA PLUS B

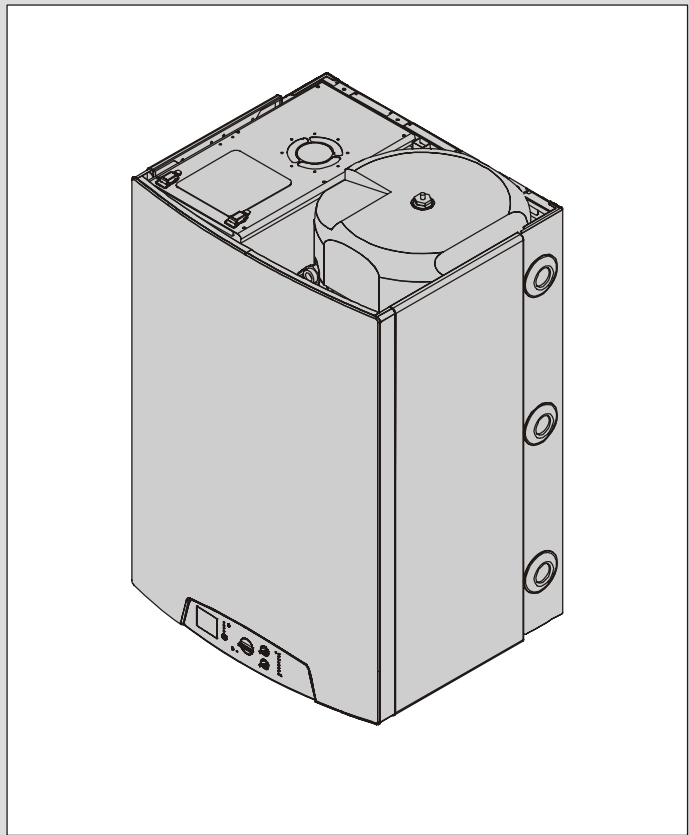

DUA PLUS BTN

fino a matricola 04I01100

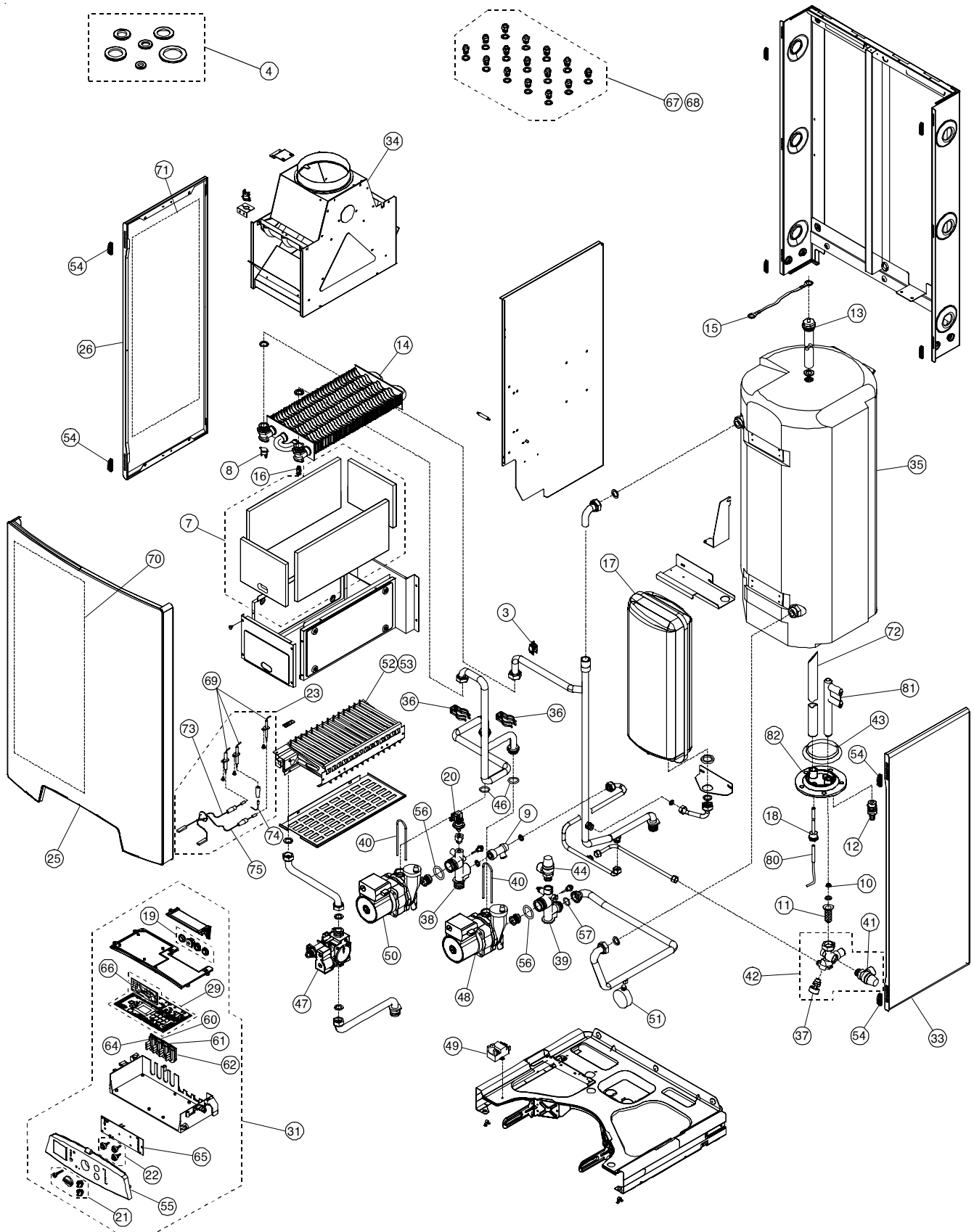

DUA PLUS BTFS

fino a matricola 04I00070

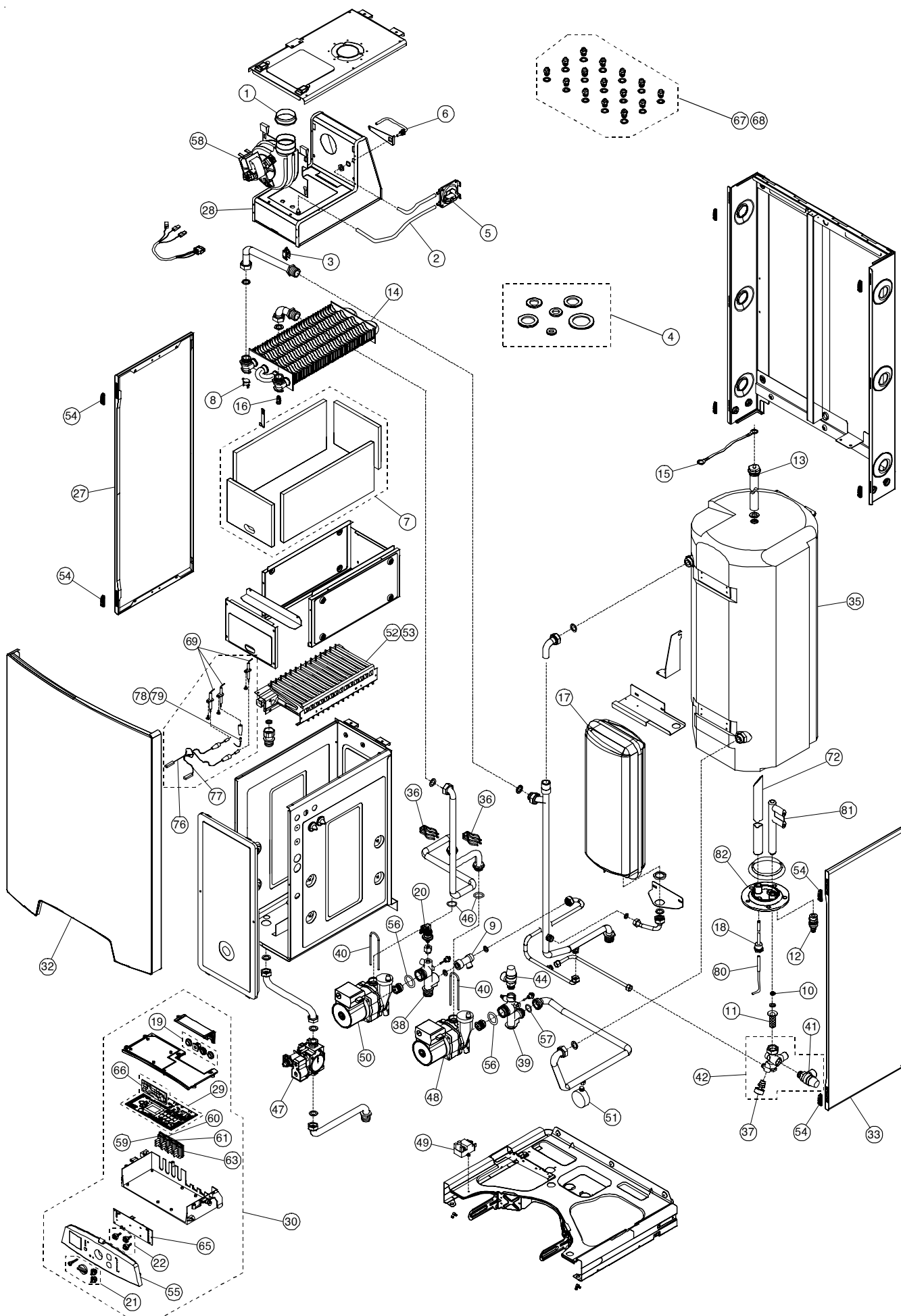

DUA PLUS BTN

da matricola 04I01101 fino a matricola 06I24291

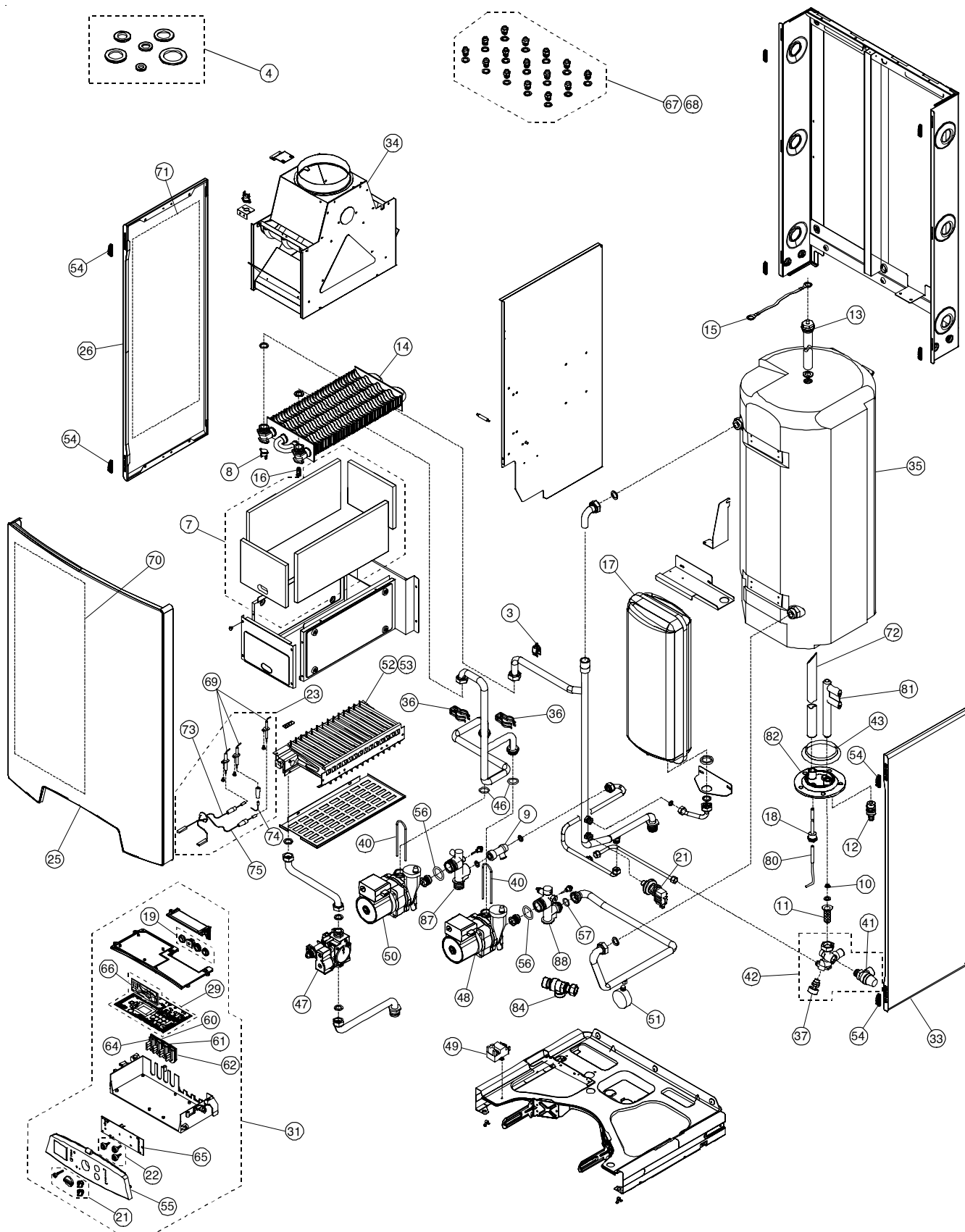

DUA PLUS BTFS

da matricola 04I00071 fino a matricola 06I15520

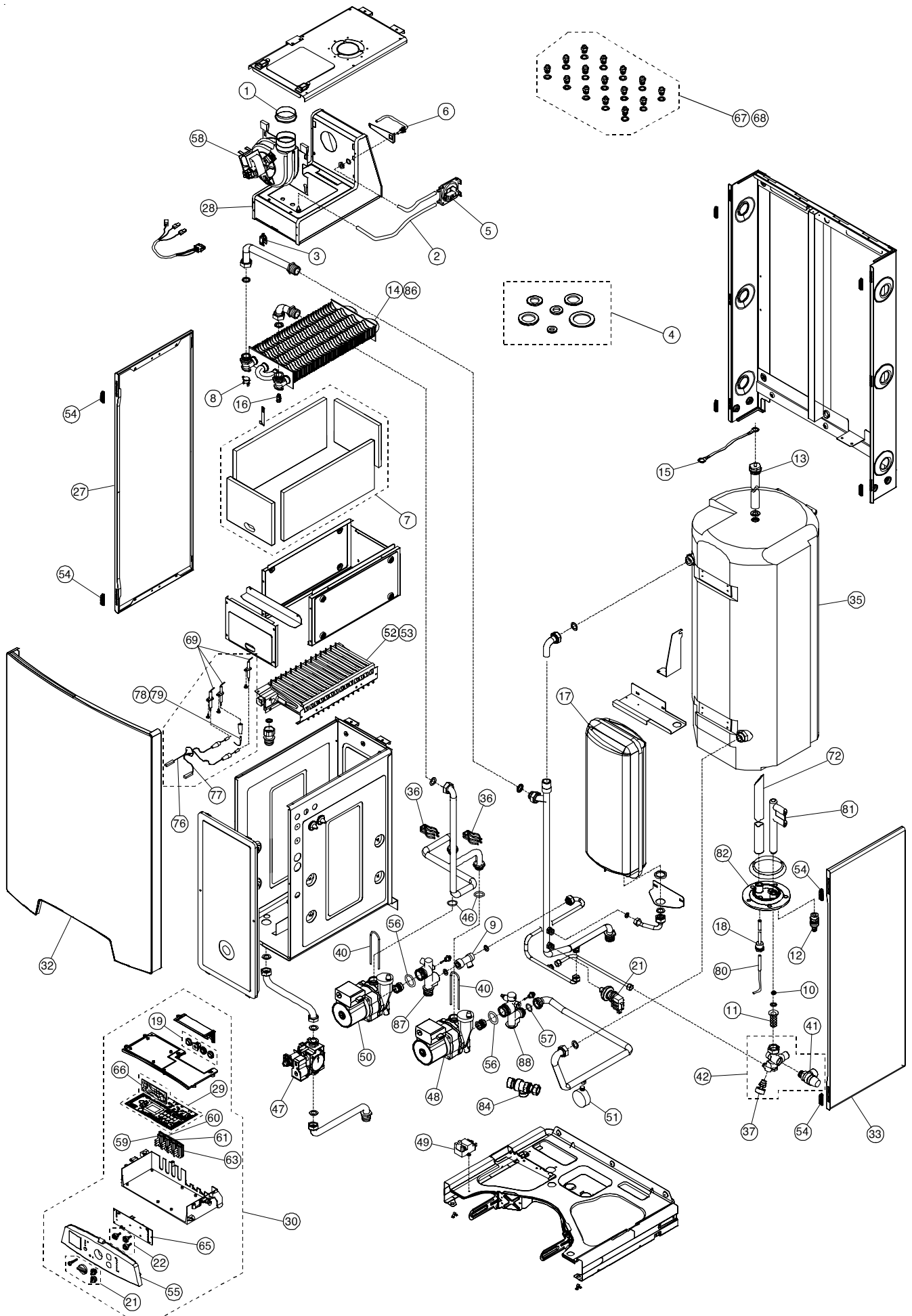

DUA PLUS BTN

da matricola 06I24291

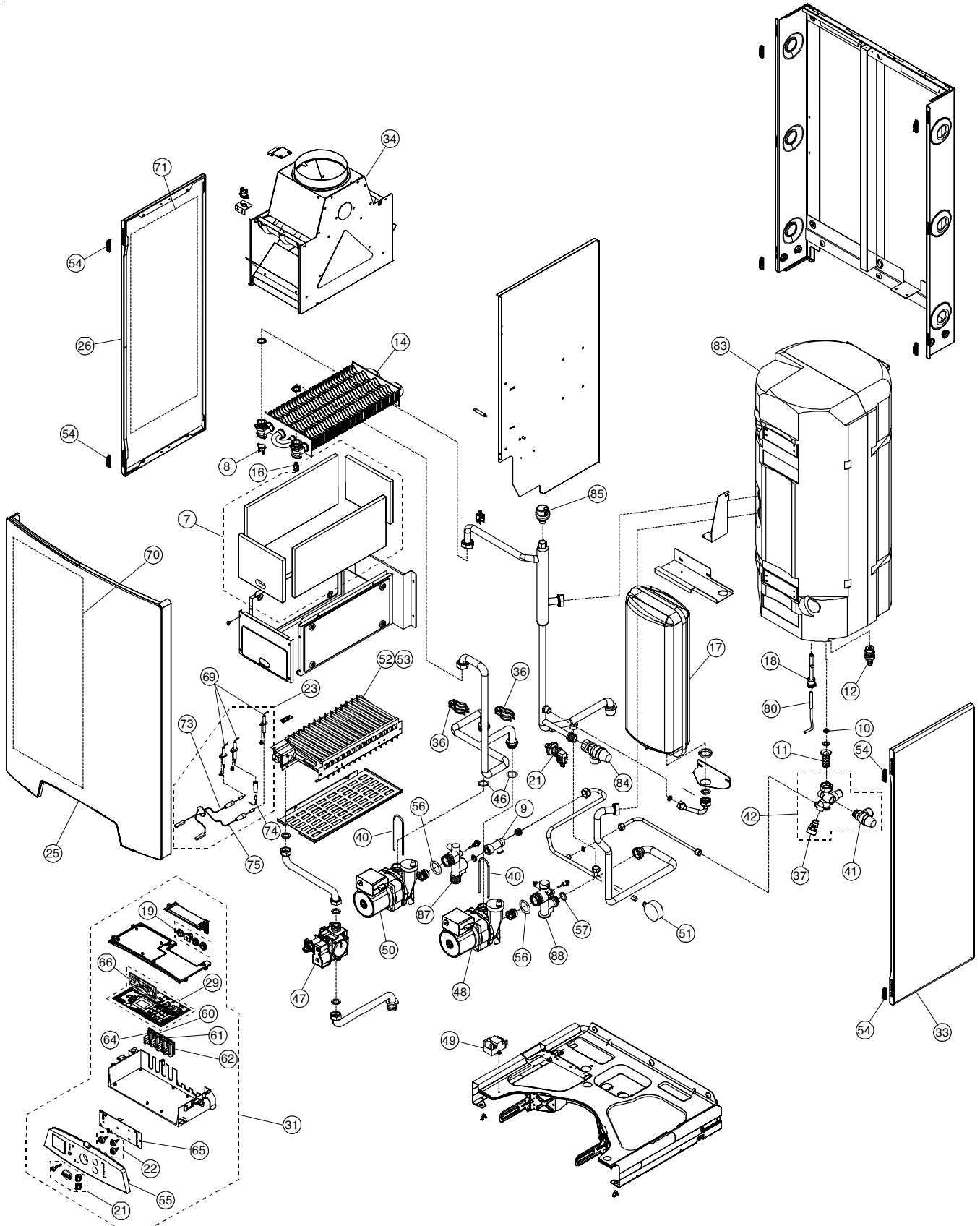

DUA PLUS BTFS

da matricola 06115521

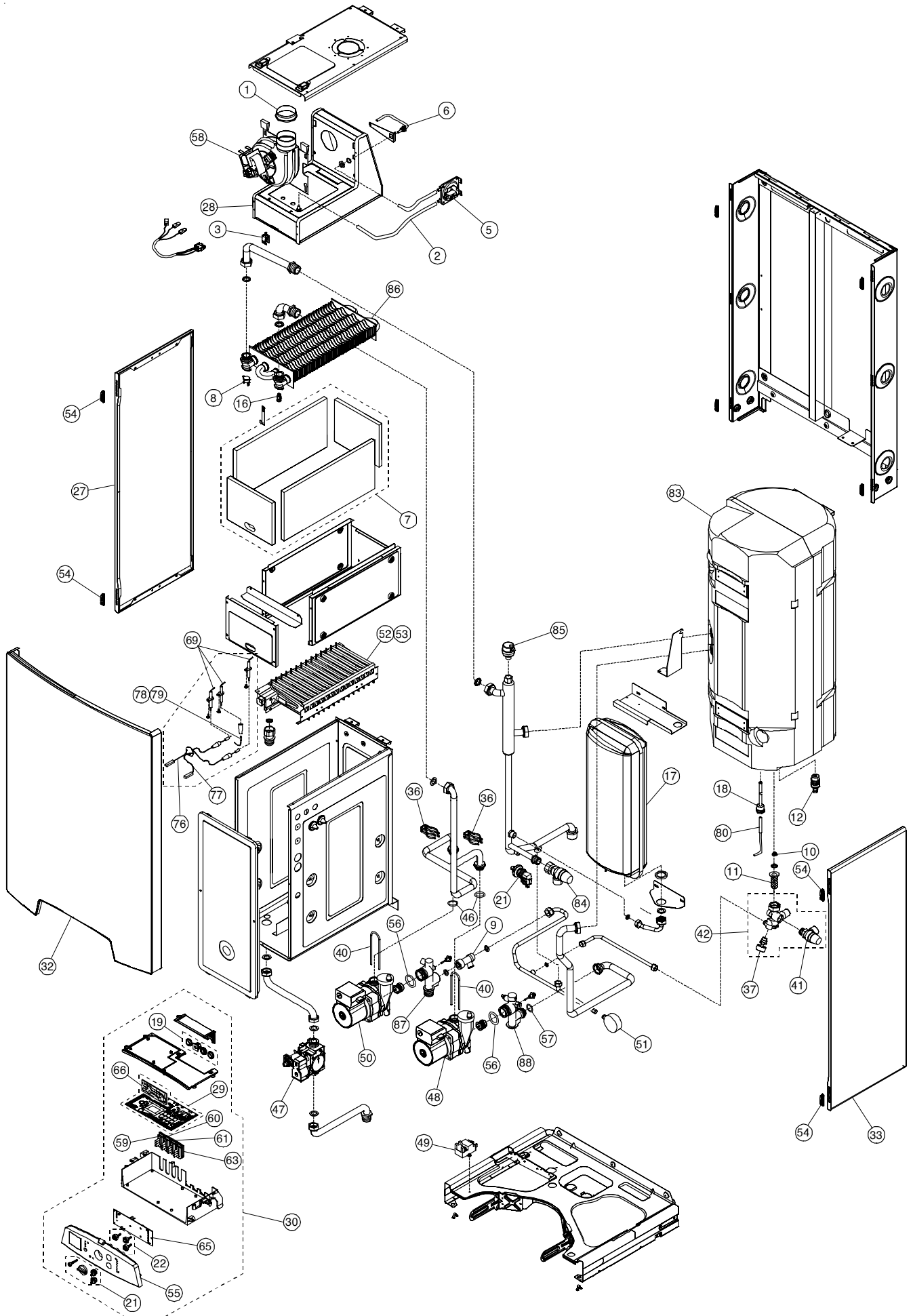

ELENCO PARTI DI RICAMBIO

Pos.	Codice	Descrizione
1	95000015	Guarnizione silicone manicotto ventilatore
2	95000017	Tubo silicone 4 x 8 mm L = 2 m
3	95000021	Sensore di temperatura a contatto T7335 D 1016 - 3/4"
4	95000023	Kit guarnizioni assortite
5	95000037	Pressostato ventilatore 0,6 mbar
6	95000039	Tubo sonda ventilatore - DUA B / Clipper / Bimax
7	95000040	Serie fibre ceramiche - DUA B / Clipper / Bimax
8	95000076	Termostato di sicurezza 105° AE
9	95000078	Raccordo By-Pass regolabile
10	95000084	Regolatore di flusso It 14 (Rosa)
11	95000093	Filtro acqua fredda
12	95000108	Rubinetto scarico bollitore
13	95000221	Anodo al Magnesio protezione bollitore
14	95000115	Scambiatore monotermico
15	95000116	Trecciola massa a terra L = 250 mm
16	95000117	Valvola di sfiato manuale 1/4"
17	95000185	Vaso di espansione It 7,5 - DUA B
18	95000218	Guaina porta-bulbo L= 510 mm
19	95000391	Serie pressacavi pannello
20	95000454	Pressostato sicurezza mancanza acqua
21	95000456	Serie manopole pannello - DUA Plus
22	95000457	Serie adattatori manopole - DUA Plus
23	95000468	Serie elettrodi TN - B Plus
24	95000469	Serie elettrodi TFS - B Plus
25	95000470	Frontale mantello TN - B plus / Bimax
26	95000471	Fianco mantello sinistro TN - Bimax / B Plus
27	95000472	Fianco mantello sinistro TFS - Bimax / B Plus
28	95000473	Cappa fumi - BTFS plus
29	95000481	Scheda modulazione - DUA Plus B
30	95010169	Pannello comandi - BTFS Plus
31	95030128	Pannello comandi - BTN Plus
32	95210617	Frontale mantello TFS - Bimax / B Plus
33	95210618	Fianco mantello destro - Bimax / B plus
34	95211156	Cappa fumi - BTN Plus
35	95230078	Bollitore 60 lt.- DUA B 2028 / B Plus
36	95250241	Molla di fermo attacchi rapidi tubo Ø 16 mm - IPSE / B Plus
37	95000104	Rubinetto di carico impianto
38	95250247	Gruppo ritorno impianto
39	95250250	Gruppo ritorno bollitore
40	95250256	Molla aggancio circolatore
41	95250410	Valvola di sicurezza 7 bar
42	95250444	Gruppo ingresso fredda - Bimax / B Plus
43	95250523	Guarnizione flangia bollitore
44	95260376	Valvola di sicurezza 3 bar con attacco rapido
45	95260520	Termostato sicurezza fumi 75 °C - IPSE / B Plus
46	95260537	Guarnizione Oring - 3 x Ø 17,8 mm
47	95260807	Valvola gas SIT SIGMA
48	95261067	Circolatore UNHUL 15/6-3 CRR-12 - Bimax / B Plus

ELENCO PARTI DI RICAMBIO

Pos.	Codice	Descrizione
49	95261278	Trasformatore di accensione Ispracontrol
50	95261342	Circolatore UNHUL 15/5-1 FF-CRR-12
51	95261372	Manometro
52	95261425	Bruciatore 15 rampe metano - B Plus
53	95261426	Bruciatore 15 rampe GPL - B Plus
54	95310400	Molla aggancio mantello bianca
55	95310547	Cruscotto pannello comandi - DUA Plus
56	95360438	Guarnizione Oring circolatore - IPSE / B Plus
57	95360441	Guarnizione Oring 2,62 X 18,73 mm
58	95370708	Ventilatore ES30-108 GR
59	95600164	Cablaggio Trasf. Acc. - VG - E. RIL - BTFS Plus
60	95600165	Cablaggio SR - DK - PS - PR - B Plus
61	95600166	Cablaggio SS - MD - B Plus
62	95600167	Cablaggio TF - TL - BTN Plus
63	95600168	Cablaggio PV - TL - V - BTFS Plus
64	95600169	Cablaggio Trasf. Acc. - VG - E. RIL - BTN Plus
65	95630051	Scheda display - DUA Plus
66	95261319	Scheda controllo fiamma Dua Plus
67	95000268	Trasformazione da Gpl a Metano
68	95000291	Trasformazione da Metano a Gpl
69	95000486	Elettrodo accensione/rilevazione
70	95000602	Termoriflettente frontale 28 kW 600 x 390 mm
71	95000797	Termoriflettente fianco 600 x 300 mm
72	95261480	Tubo calda bollitore Ø 25 mm L = 690 mm
73	95610353	Cavo elettrodo di accensione (rosso) L = 40 cm
74	95610685	Cavo elettrodo di rilevazione (bianco) L = 50 cm
75	95610750	Cavo elettrodo di accensione (rosso) L = 40 cm
76	95610751	Cavo elettrodo di accensione (rosso) L = 30 cm
77	95610753	Cavo elettrodo di accensione (rosso) L = 45 cm
78	95610754	Cavo elettrodo di rilevazione (bianco) L = 35 cm
79	95610755	Cavo elettrodo di rilevazione (bianco) L = 40 cm
80	95000567	Kit sonda bollitore
81	95261481	Rompigetto bollitore
82	95261479	Flangia bollitore
83	95230337	Bollitore in acciaio inox
84	95000099	Valvola di sicurezza 3 bar
85	95261614	Valvola di sfianto automatica
86	95262225	Scambiatore monoterminico (per Dua plus BTFS da matricola 06I04983)
87	95250845	Gruppo ritorno impianto
88	95250846	Gruppo ritorno bollitore

UnicalAG S.P.A.

46033 casteldario - mantova - italia - tel. 0376/57001 (r.a.) - fax 0376/660556
www.unical.ag - info@unical-ag.com

La Unical declina ogni responsabilità per le possibili inesattezze se dovute ad errori di trascrizione o di stampa. Si riserva altresì il diritto di apportare ai propri prodotti quelle modifiche che riterrà necessarie o utili, senza pregiudicare le caratteristiche essenziali.