

Unical[®]

IVEN 04

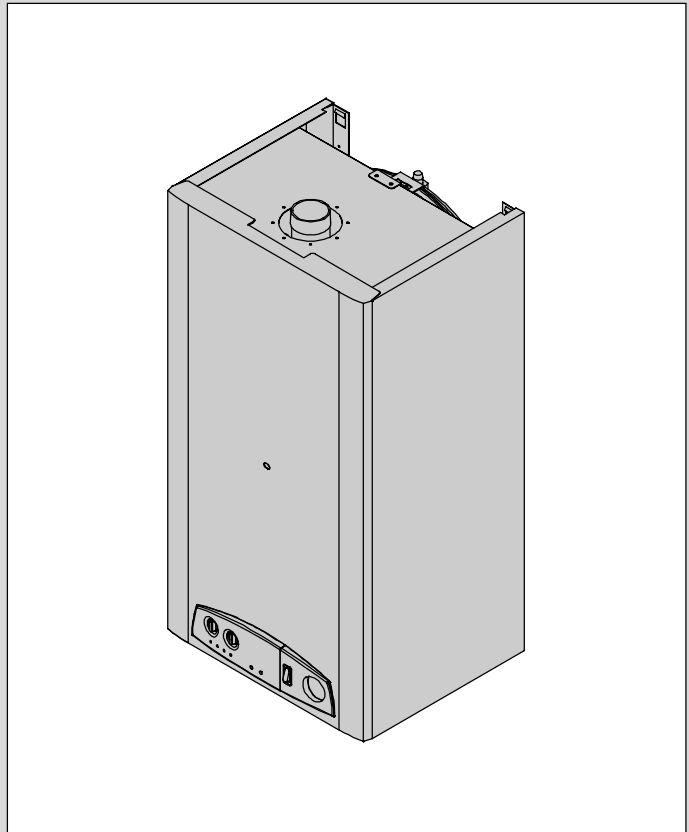

IVEN RTN 24

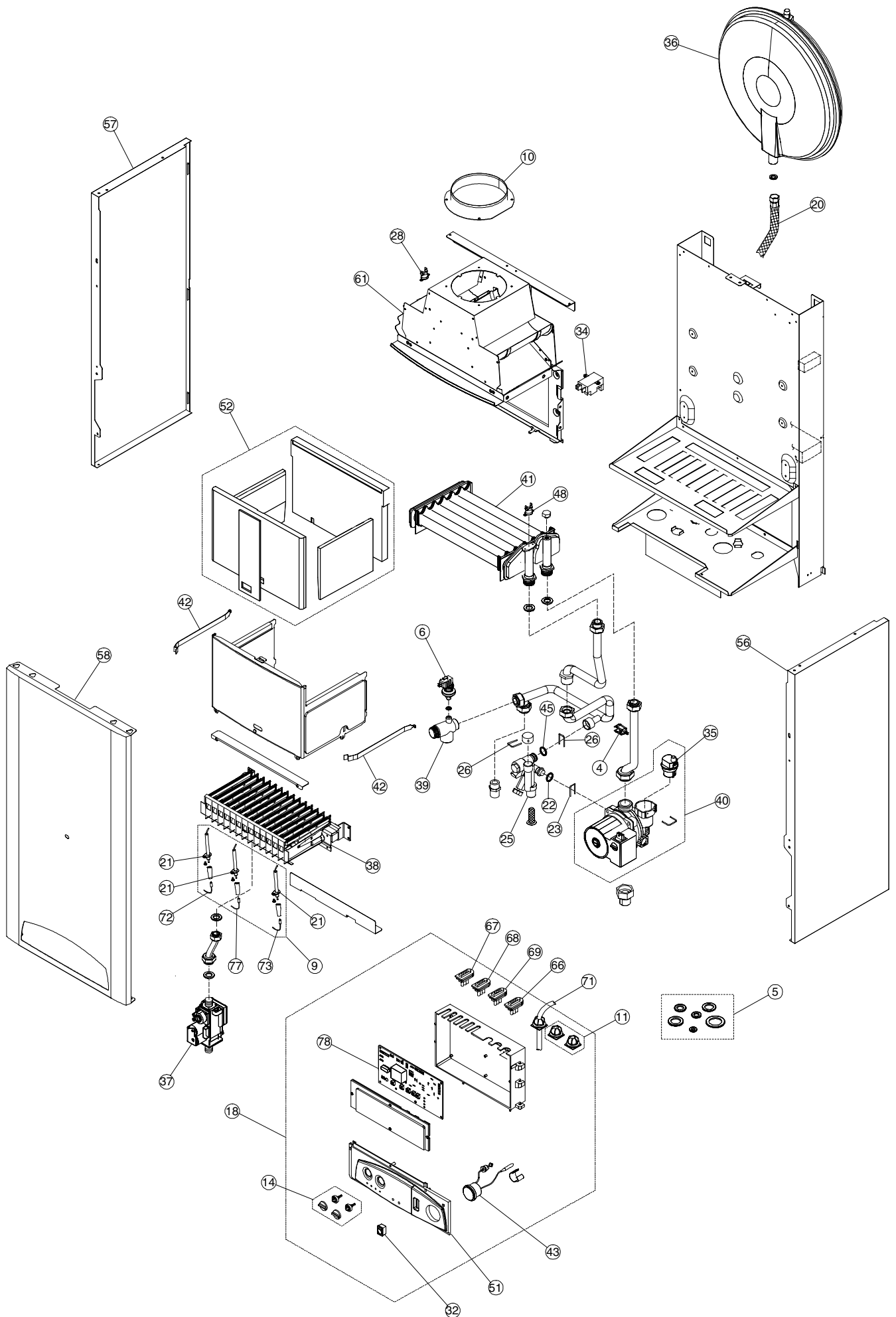

IVEN CTN 24

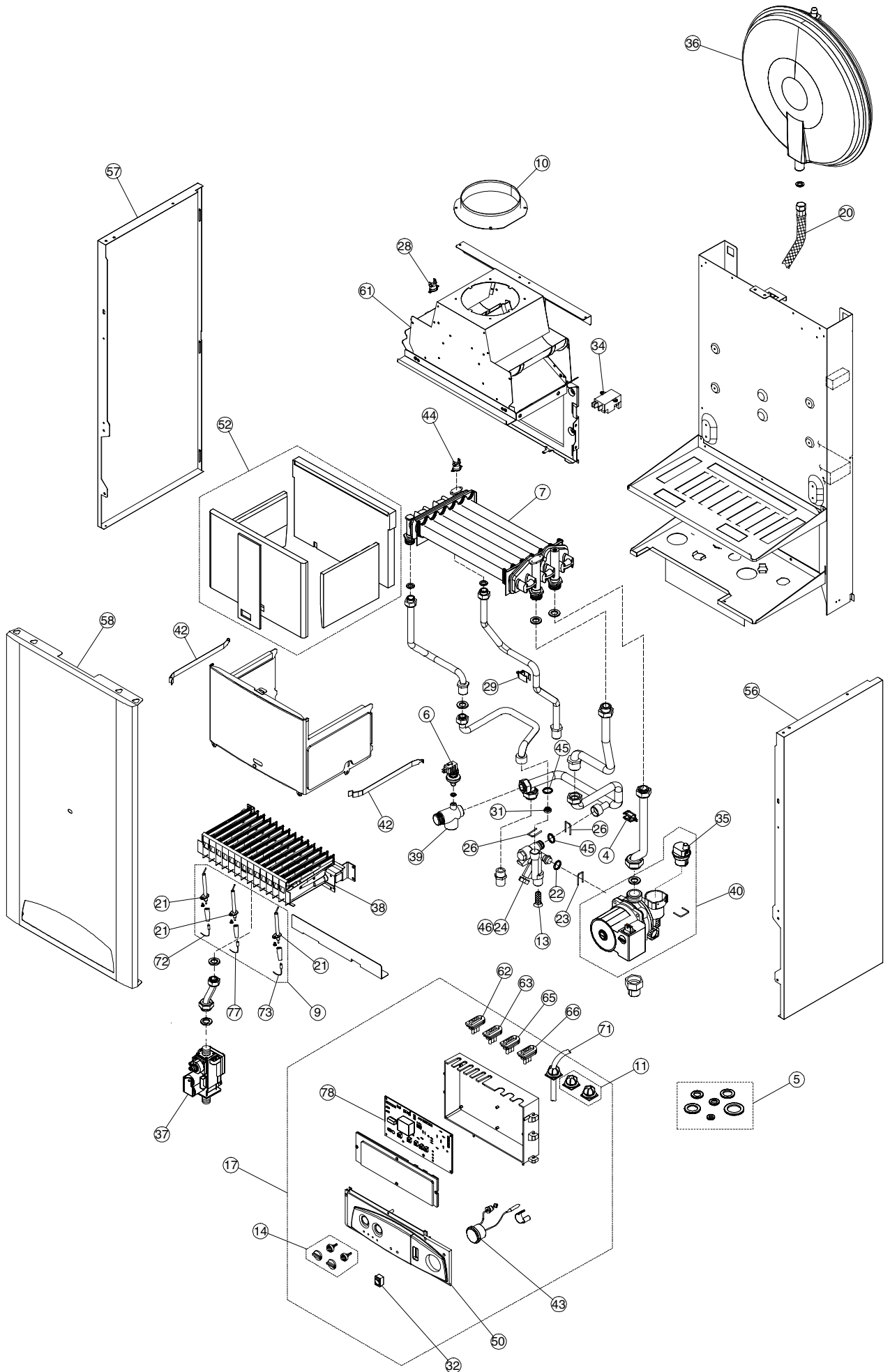

IVEN RTFS 24

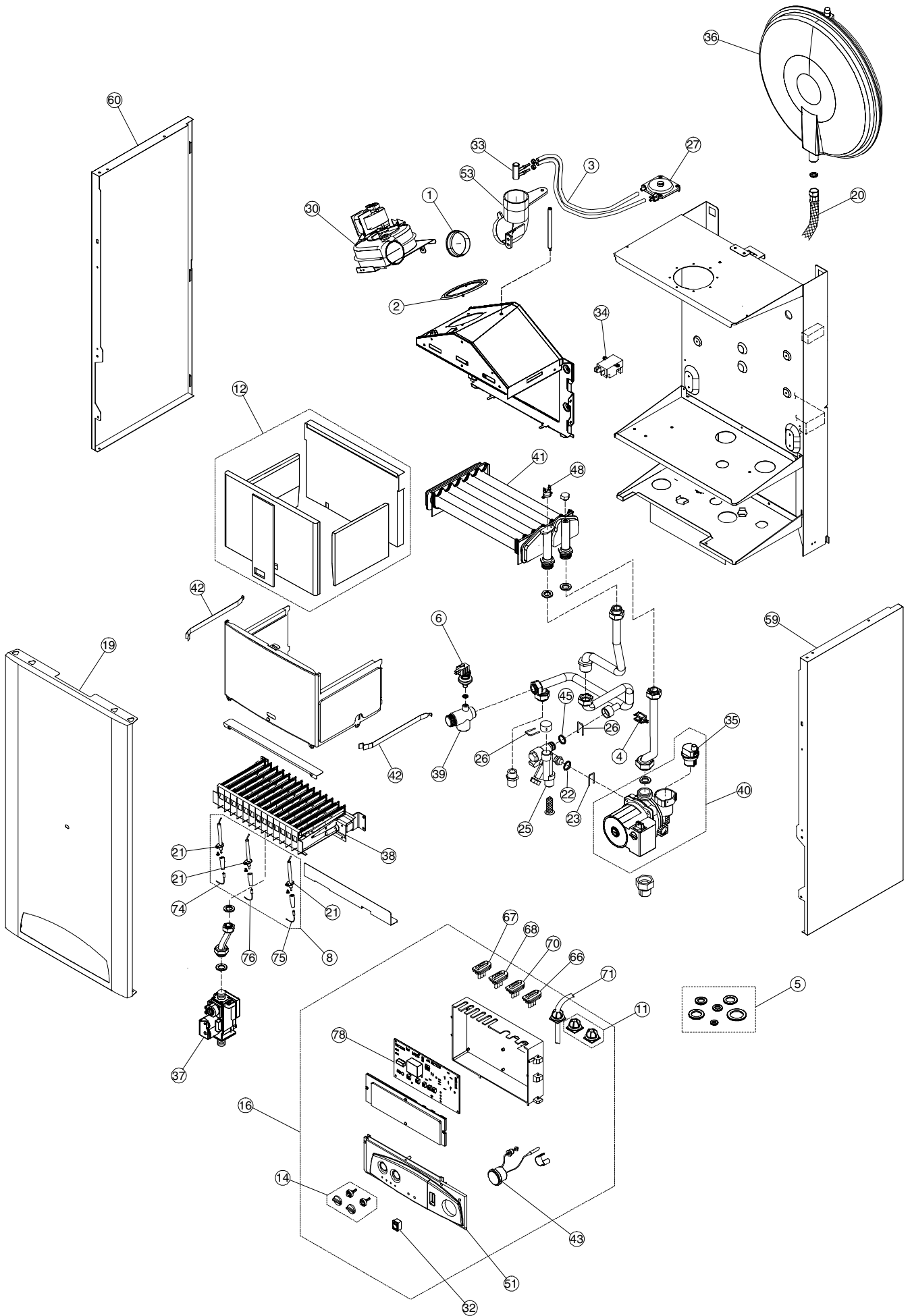

IVEN CTFS 24

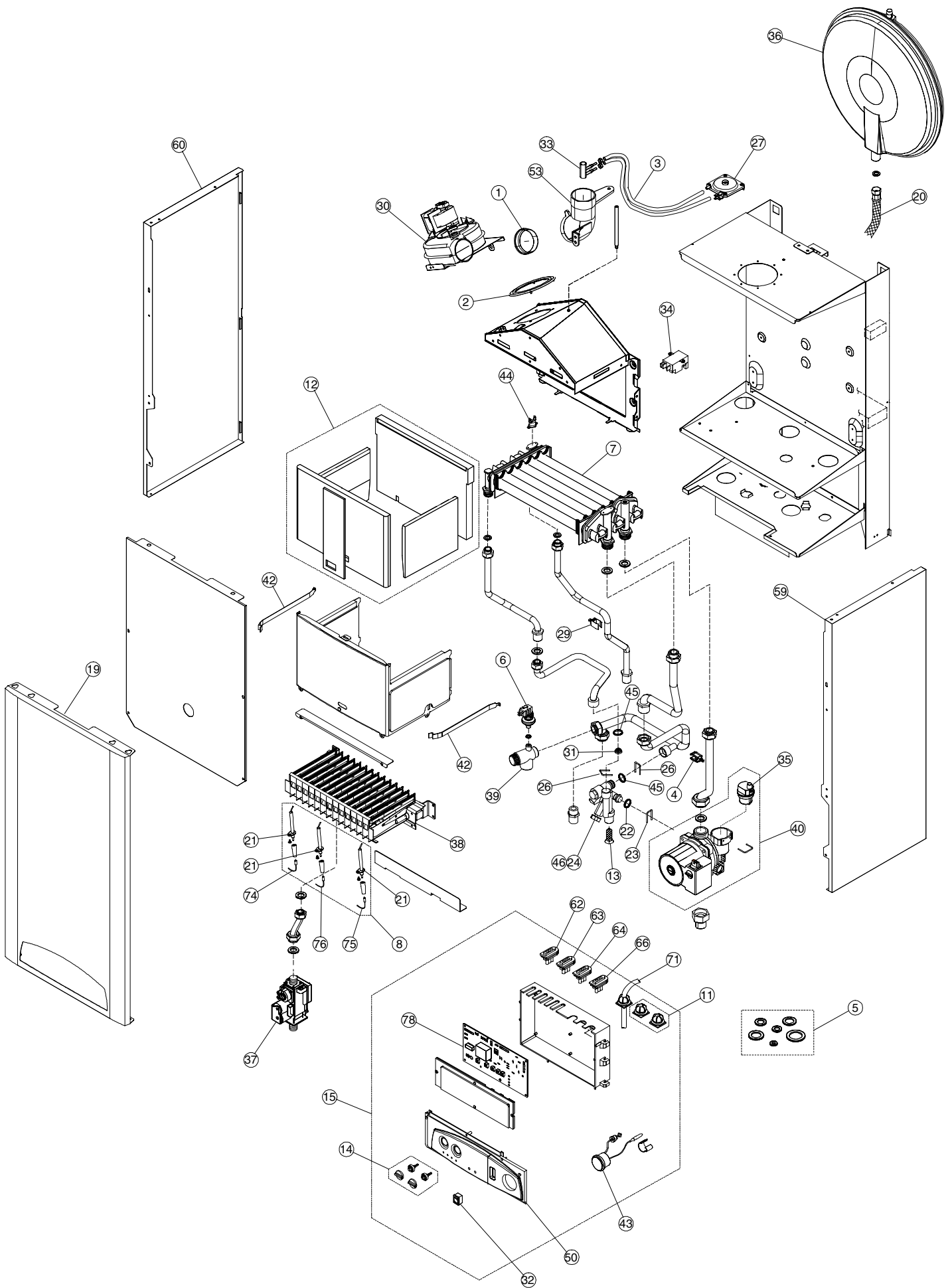

IVEN RTFS 28

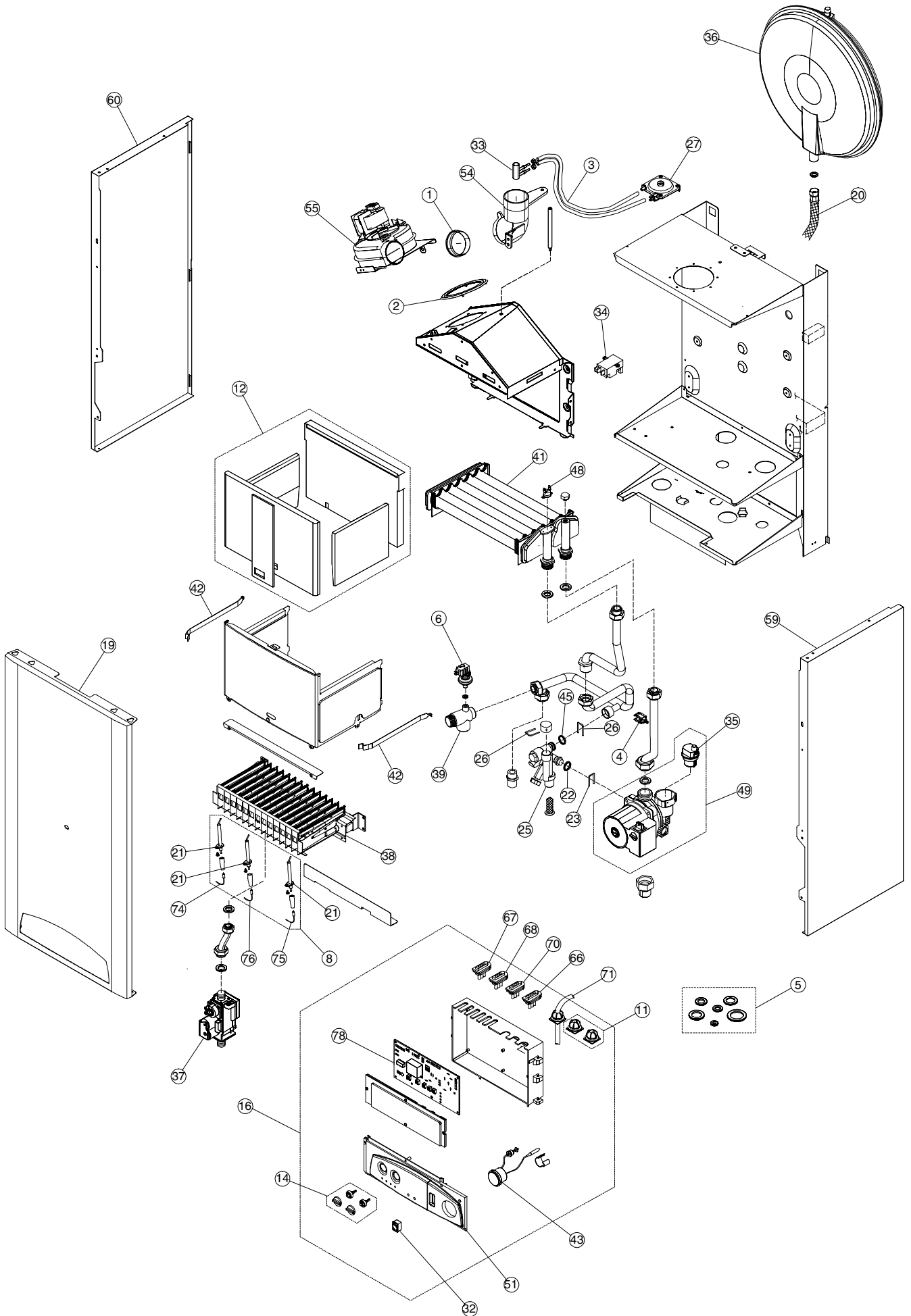

IVEN CTFS 28

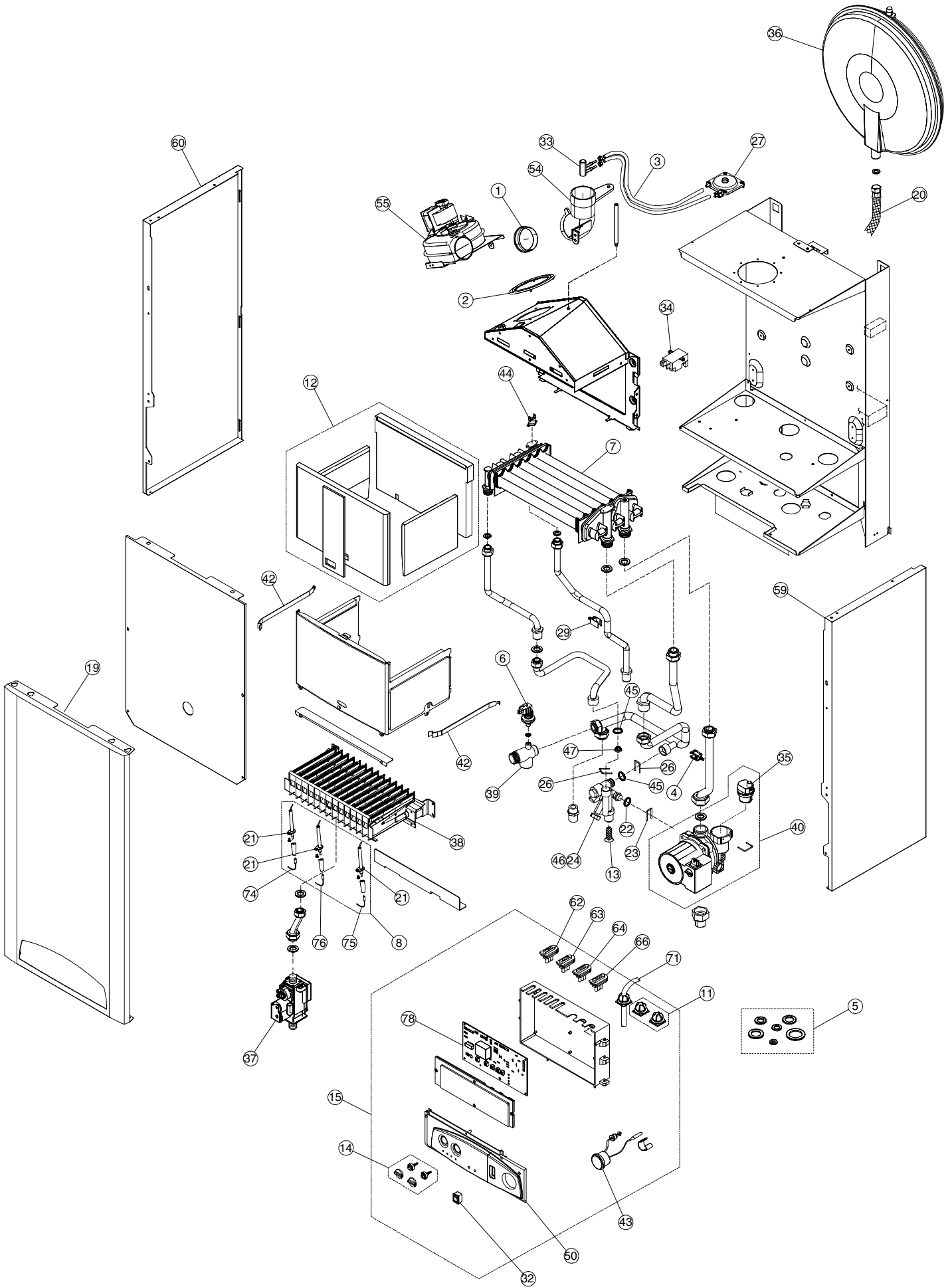

ELENCO PARTI DI RICAMBIO

Pos.	Codice	Descrizione
1	95000015	Guarnizione manicotto ventilatore
2	95000016	Guarnizione ventilatore
3	95000017	Tubo silicone
4	95000021	Sensore a contatto 3/4"
5	95000023	Kit guarnizioni assortite
6	95000454	Pressostato di minima
7	95000524	Scambiatore bitermico
8	95000561	Kit elettrodi + cavetti CTFS
9	95000564	Kit elettrodi + cavetti CTN
10	95000570	Collare Ø 130
11	95000610	Pressacavo estraibile
12	95000611	Kit termoisolanti camera di combustione CTFS
13	95000635	Filtro gruppo flussostato
14	95000651	Manopola + adattatori Iven 04
15	95010196	Pannello completo CTFS
16	95010202	Pannello completo RTFS
17	95030145	Pannello completo CTN
18	95030147	Pannello completo RTN
19	95211731	Frontale mantello TFS
20	95250285	Tubo flessibile FP 1/2" - CFP 1/4"
21	95250374	Elettrodo ionizzazione-accensione
22	95250378	Guarnizione OR 4055 3,53x13,87 mm
23	95250379	Spina attacco rapido circolatore
24	95250799	Gruppo flussostato-carico-by pass
25	95250813	Gruppo carico-by pass
26	95250833	Molla attacco rapido
27	95260437	Pressostato ventilatore
28	95260520	Termostato fumi 75°C
29	95260532	Sensore a contatto 1/2"
30	95260816	Ventilatore ES30 Ø 98
31	95261075	Regolatore di flusso lt. 12
32	95261109	Interruttore 0-1
33	95261134	Venturi
34	95261278	Trasformatore di accensione
35	95261343	Valvola sfiato aria
36	95261431	Vaso espansione C lt. 8 attacco 1/2"
37	95261432	Valvola gas CVI VK4105 G1138B
38	95261433	Brucciato 14 rampe metano Ø 1,25 mm
39	95261434	Valvola di sicurezza 3 bar
40	95261436	Circolatore RSL 15/6-3-KU-CLF3
41	95261437	Scambiatore monoteramico
42	95261450	Molla bloccaggio CC
43	95261476	Termoidrometro
44	95261494	Termostato di sicurezza 95°C
45	95261502	Guarnizione OR 2,00 x 16,00
46	95261527	Sensore flussostato
47	95261539	Regolatore di flusso lt. 14
48	95261677	Termostato di sicurezza 90°C

Unical AG S.P.A.

46033 casteldario - mantova - italia - tel. 0376/57001 (r.a.) - telefax 0376/660556

La Unical declina ogni responsabilità per le possibili inesattezze se dovute ad errori di trascrizione o di stampa. Si riserva altresì il diritto di apportare ai propri prodotti quelle modifiche che riterrà necessarie o utili, senza pregiudicare le caratteristiche essenziali.