

Manuale d'istruzione

Macchina da ricamo e da cucire

Product Code (Codice prodotto): 882-C50

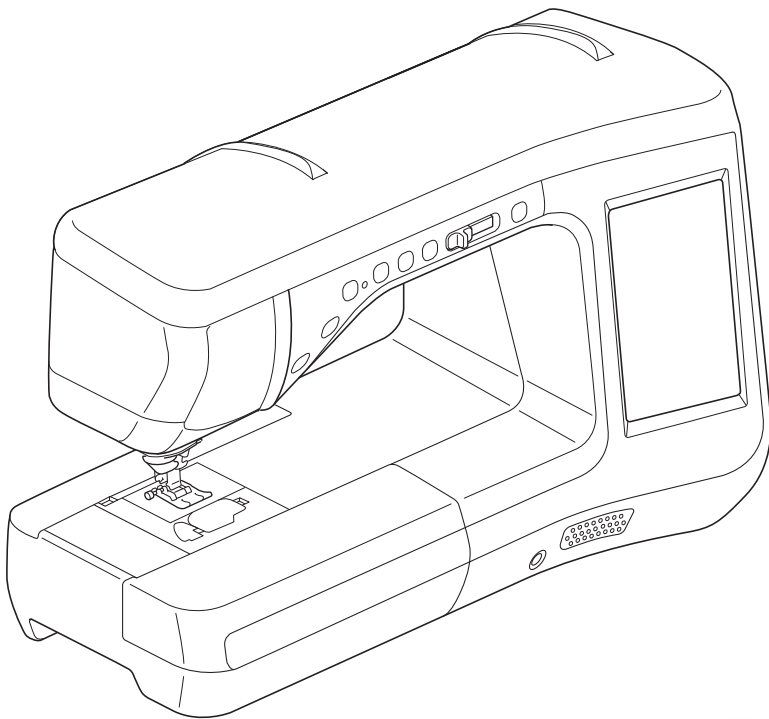

Leggere questo documento prima di utilizzare la macchina.
Si consiglia di conservare questo documento nelle vicinanze per un eventuale riferimento futuro.

IMPORTANT:

READ BEFORE DOWNLOADING, COPYING, INSTALLING OR USING.

By downloading, copying, installing or using the software you agree to this license. If you do not agree to this license, do not download, install, copy or use the software.

Intel License Agreement For Open Source Computer Vision Library

Copyright © 2000, Intel Corporation, all rights reserved. Third party copyrights are property of their respective owners.

Redistribution and use in source and binary forms, with or without modification, are permitted provided that the following conditions are met:

- Redistribution's of source code must retain the above copyright notice, this list of conditions and the following disclaimer.
- Redistribution's in binary form must reproduce the above copyright notice, this list of conditions and the following disclaimer in the documentation and/or other materials provided with the distribution.
- The name of Intel Corporation may not be used to endorse or promote products derived from this software without specific prior written permission.

This software is provided by the copyright holders and contributors "as is" and any express or implied warranties, including, but not limited to, the implied warranties of merchantability and fitness for a particular purpose are disclaimed. In no event shall Intel or contributors be liable for any direct, indirect, incidental, special, exemplary, or consequential damages (including, but not limited to, procurement of substitute goods or services; loss of use, data, or profits; or business interruption) however caused and on any theory of liability, whether in contract, strict liability, or tort (including negligence or otherwise) arising in any way out of the use of this software, even if advised of the possibility of such damage.

All information provided related to future Intel products and plans is preliminary and subject to change at any time, without notice.

SD è un marchio registrato o un marchio di fabbrica di SD-3C, LLC.

CompactFlash è un marchio registrato o un marchio di fabbrica di Sandisk Corporation.

Memory Stick è un marchio registrato o un marchio di fabbrica di Sony Corporation.

SmartMedia è un marchio registrato o un marchio di fabbrica di Toshiba Corporation.

MultiMediaCard (MMC) è un marchio registrato o un marchio di fabbrica di Infineon Technologies AG.

xD-Picture Card è un marchio registrato o un marchio di fabbrica di Fuji Photo Film Co., Ltd.

IBM è un marchio registrato o un marchio di fabbrica di International Business Machines Corporation.

Microsoft, Windows e Windows Vista sono marchi registrati o marchi di fabbrica di Microsoft Corporation.

Ogni società di cui si menziona il titolo di un software nel presente manuale ha un Contratto di licenza software specifico per i programmi di sua proprietà.

Tutti gli altri marchi e nomi di prodotto menzionati nel presente manuale sono marchi di fabbrica registrati delle rispettive società. Tuttavia, le spiegazioni dei simboli quali ® e ™ non sono fornite chiaramente all'interno del testo.

INTRODUZIONE

Grazie per aver acquistato questa macchina. Prima di utilizzare la macchina leggere attentamente le "IMPORTANTI ISTRUZIONI DI SICUREZZA" e studiare questo manuale per il funzionamento corretto delle varie funzioni.

Dopo aver letto questo manuale, conservarlo in un luogo in cui sia facilmente accessibile per un eventuale riferimento futuro.

IMPORTANTI ISTRUZIONI DI SICUREZZA

Leggere queste istruzioni di sicurezza prima di provare a utilizzare la macchina.

⚠ PERICOLO - Per ridurre il rischio di scosse elettriche

- 1** Scollegare sempre la macchina dalla presa elettrica immediatamente dopo l'uso, quando si esegue la pulizia, quando si effettua qualsiasi regolazione di servizio menzionata nel presente manuale o se si lascia la macchina incustodita.

⚠ AVVERTENZA - Per ridurre il rischio di ustioni, incendi, scosse elettriche

o lesioni personali

- 2** Scollegare sempre la macchina dalla presa elettrica quando si esegue qualsiasi regolazione di servizio menzionata nel manuale di istruzioni.

- Per scollegare la macchina, portare la macchina sul simbolo "O" per spegnerla, quindi afferrare la spina per toglierla dalla presa elettrica. Non tirare il cavo.
- Collegare la macchina direttamente a una presa elettrica. Non utilizzare una prolunga.
- Scollegare sempre la macchina in caso di interruzione di corrente.

3 Pericoli elettrici:

- Questa macchina deve essere collegata a una presa elettrica CA che eroghi energia elettrica corrispondente ai dati di funzionamento riportati sulla targhetta. Non collegarla a una presa elettrica CC o a un inverter. In caso di dubbi sul tipo di presa elettrica di cui si dispone, contattare un elettricista qualificato.
- Questa macchina è approvata solo per l'utilizzo nel paese di acquisto.

- 4** Non azionare mai la macchina se il cavo o la presa sono danneggiati, se non funziona correttamente, se è caduta o danneggiata o se è stata bagnata. Restituire la macchina al rivenditore autorizzato più vicino per far eseguire i controlli, la riparazione, le regolazioni elettriche o meccaniche.

- Quando la macchina non viene utilizzata o è in funzione, se si notano anomalie, come un odore, calore, scolorimento o deformazione, arrestare immediatamente la macchina e scollegare il cavo di alimentazione.
- Durante il trasporto della macchina da cucire assicurarsi di trasportarla dal manico. Se si solleva la macchina da un altro punto si possono provocare danni alla macchina oppure la macchina potrebbe cadere con conseguenti lesioni.
- Quando si solleva la macchina, prestare attenzione a non eseguire movimenti improvvisi o imprudenti, altrimenti si possono provocare lesioni alla schiena o alle ginocchia.

5 Tenere sempre l'area di lavoro libera:

- Non azionare mai la macchina quando le aperture di ventilazione sono bloccate. Evitare l'accumulo di filamenti, polvere e tessuti sulle aperture di ventilazione della macchina da cucire e sul pedale reostato.
- Non depositare oggetti sul pedale reostato.
- Non impiegare prolunghie. Collegare la macchina direttamente a una presa elettrica.
- Non inserire mai oggetti estranei nelle aperture.
- Non utilizzare in luoghi in cui si utilizzano prodotti spray o dove si somministra ossigeno.
- Non utilizzare la macchina vicino a una sorgente di calore, come una stufa o un ferro da stiro; altrimenti la macchina, il cavo di alimentazione o il capo da cucire potrebbero bruciare provocando incendi o scosse elettriche.
- Non posizionare la macchina da cucire su una superficie instabile, come un tavolo mobile o inclinato, altrimenti la macchina da cucire potrebbe cadere, con conseguenti lesioni.

6 Prestare particolare attenzione durante la cucitura:

- Prestare sempre particolare attenzione all'ago. Non utilizzare aghi piegati o danneggiati.
- Tenere le dita lontane da tutte le parti in movimento. Prestare particolare attenzione all'area circostante l'ago della macchina.
- Portare la macchina sul simbolo "O" per spegnerla quando si effettuano regolazioni nell'area dell'ago.
- Non utilizzare una placca ago scorretta o danneggiata, perché potrebbe causare la rottura dell'ago.
- Non tirare né spingere il tessuto durante la cucitura e seguire attentamente le istruzioni quando si esegue la cucitura a moto libero, in modo da non piegare l'ago e romperlo.

7 Questa macchina non è un giocattolo:

- Prestare estrema attenzione quando si utilizza la macchina vicino a bambini.
- Il sacchetto di plastica in cui è fornita la macchina da cucire deve essere tenuta fuori della portata dei bambini o smaltita. Non lasciare mai giocare i bambini con il sacchetto a causa del pericolo di soffocamento.
- Non utilizzare in ambienti esterni.

8 Per una maggiore durata:

- Riporre la macchina per cucire evitando luoghi esposti alla luce diretta del sole e con umidità elevata. Non utilizzarla o collocarla accanto a termosifoni, ferri da stiro, lampade alogene o altri oggetti caldi.
- Per pulire la custodia, impiegare soltanto saponi o detergenti neutri. Benzene, solventi e polveri abrasive possono danneggiare sia la macchina sia la custodia e vanno quindi evitati.
- Consultare sempre il presente manuale d'istruzioni per sostituire o riparare i vari gruppi, il piedino premistoffa, l'ago o altre parti, in modo da garantire un'installazione corretta.

9 Per riparazioni o regolazioni:

- Se l'unità luminosa è danneggiata, occorre farla sostituire da un rivenditore autorizzato.
- In caso di cattivo funzionamento o qualora si renda necessaria la regolazione di alcuni elementi, in primo luogo controllare e regolare la macchina autonomamente seguendo la tabella di identificazione guasti riportata sul retro del manuale d'istruzioni. Se il problema non viene risolto, contattare il più vicino centro di assistenza autorizzato.

Utilizzare la macchina solo per l'uso previsto, come descritto nel manuale.

Utilizzare accessori consigliati dal produttore, come indicato nel presente manuale.

Utilizzare solo il cavo di interfaccia (cavo USB) incluso con questa macchina.

Utilizzare solo mouse progettati in modo specifico per questa macchina.

Il contenuto del manuale e le specifiche del prodotto sono soggetti a modifiche senza preavviso.

Per ulteriori informazioni sui prodotti e per gli aggiornamenti, visitare il nostro sito Web all'indirizzo www.brother.com

CONSERVARE LE PRESENTI ISTRUZIONI

Questa macchina è prevista per uso domestico.

Questa macchina non deve essere utilizzata da persone (compresi bambini) con deficit fisici, sensoriali o mentali o privi delle necessarie esperienze e conoscenze, salvo il caso in cui siano controllati o abbiano ricevuto istruzioni riguardo all'utilizzo della macchina da una persona responsabile della loro sicurezza. Fare attenzione ai bambini piccoli, onde evitare che giochino con la macchina.

Questo apparecchio può essere usato da bambini di almeno 8 anni e da persone con ridotte capacità fisiche, sensoriali o mentali, o con mancanza di esperienza e conoscenza, salvo il caso in cui siano controllati o che siano stati istruiti ad utilizzare l'apparecchio in tutta sicurezza e che siano consapevoli dei relativi rischi. I bambini non devono giocare con l'apparecchio. La pulizia e la manutenzione non devono essere effettuate da un bambino senza supervisione.

SOLO PER GLI UTENTI NEL REGNO UNITO, EIRE, MALTA E CIPRO

IMPORTANTE

- In caso di sostituzione del fusibile della spina, utilizzare un fusibile approvato dall'ASA per il BS 1362, cioè contrassegnato dal simbolo .
- Rimettere sempre il coperchio del fusibile. Non utilizzare mai spine con un fusibile senza coperchio.
- Se la presa elettrica disponibile non è adatta per la spina fornita con la macchina, è necessario contattare il rivenditore autorizzato per ottenere il cavo corretto.

OPERAZIONI ESEGUIBILI CON QUESTA MACCHINA

B Operazioni di base

Dopo aver acquistato la macchina, leggere prima questa sezione. In questa sezione si forniscono i dettagli sulle procedure di configurazione iniziale e si descrivono le utilissime funzioni di questa macchina.

Capitolo 1 Preparazione

Per apprendere il funzionamento delle parti principali e delle videate

Pagina B-16

S Cucitura

In questa sezione si descrivono le procedure per l'utilizzo dei vari punti utili e di altre funzioni. Si forniscono i dettagli sulla cucitura a macchina di base oltre che sulle più significative funzioni della macchina, dalla cucitura di pezzi tubolari e asole alla cucitura di disegni/punti carattere e decorativi.

Capitolo 1 Nozioni di base sulla cucitura

Per apprendere come eseguire la preparazione della cucitura e le operazioni di cucitura di base

Pagina S-2

Capitolo 2 Punti utili

Preprogrammata con più di 100 punti utilizzati frequentemente

Pagina S-20

Capitolo 3 Caratteri/punti decorativi

La varietà di punti aumenta la creatività

Pagina S-76

Capitolo 4 MY CUSTOM STITCH (PUNTI PERSONALIZZATI)

Crea punti decorativi originali

Pagina S-102

E Ricamo

In questa sezione sono riportate le istruzioni per ricamare disegni con questa macchina.

Nel Capitolo 1, "Ricamo", si forniscono i dettagli sul ricamo di disegni memorizzati nella macchina e importati. Nel Capitolo 2, "Modifica ricamo", si forniscono i dettagli sulla modifica dei disegni da ricamo per creare ricami personalizzati.

Capitolo 1 Ricamo

Massimo 30 cm x 18 cm (circa 12 in x 7 in) per disegni da ricamo grandi

Pagina E-2

Capitolo 2 Modifica ricami

È possibile combinare, ruotare o ingrandire i disegni

Pagina E-56

A Appendice

In questa sezione sono riportate informazioni importanti per l'utilizzo di questa macchina.

Capitolo 1 Come creare un ricamo con spolina

Per imparare come creare un ricamo con spolina

Pagina A-2

Capitolo 2 Manutenzione e risoluzione dei problemi

Consente di trovare suggerimenti e consigli per la risoluzione dei problemi, nonché informazioni su come mantenere la macchina in condizioni di funzionamento ottimali.

Pagina A-18

SOMMARIO

MARCHI DI FABBRICA	
INTRODUZIONE	1
IMPORTANTI ISTRUZIONI DI SICUREZZA	1
OPERAZIONI ESEGUIBILI CON QUESTA MACCHINA	4
NOMI DELLE PARTI DELLA MACCHINA E RISPETTIVE FUNZIONI	8
Macchina.....	8
Sezione ago e piedino premistoffa	9
Unità da ricamo.....	10
Pulsanti di funzionamento	10
Utilizzo della prolunga base piana.....	11
Accessori in dotazione.....	12
Accessori opzionali.....	14

B Operazioni di base

Capitolo1 Preparazione 16

ACCENDERE/SPEGNERE LA MACCHINA	17
Impostare la macchina per la prima volta.....	18
DISPLAY LCD	20
Utilizzo del tasto Modalità impostazioni della macchina	24
Utilizzo del tasto Guida macchina da cucire	32
Utilizzo della funzione Guida al funzionamento.....	33
Utilizzo della funzione Guida alla cucitura.....	34
Utilizzo della funzione Spiegazione dei disegni.....	35
INFILATURA INFERIORE	36
Avvolgimento della spolina.....	36
Inserimento della spolina.....	41
Estrazione del filo della spolina.....	43
INFILATURA SUPERIORE	44
Infilatura superiore	44
Utilizzo della modalità ad ago gemello.....	47
Utilizzo di fili che si svolgono velocemente	49
SOSTITUZIONE DEL PIEDINO PREMISTOFFA	51
Rimozione del piedino premistoffa	51
Montaggio del piedino premistoffa.....	51
Montaggio del piedino premistoffa con l'adattatore fornito in dotazione.....	51
SOSTITUZIONE DELL'AGO	53
INFORMAZIONI SU AGO E TESSUTO	54
Informazioni sull'ago	54
Combinazioni tessuto/filo/ago.....	55
PRIMA DI RICAMARE	56
Il ricamo passo per passo	56
Montaggio del piedino per ricamo "W"	57
Utilizzo del piedino per ricamo "W+" con puntatore LED opzionale.....	58
Montaggio dell'unità da ricamo	60
UTILIZZO DELLE FUNZIONI MEDIANTE COLLEGAMENTO DELL'ACCESSORIO ALLA MACCHINA	63
Utilizzo di un supporto USB o del modulo lettore di schede da ricamo/scrittore di schede USB*	63
Collegamento della macchina al computer.....	63
Utilizzo di un mouse USB.....	64
Utilizzo del piedino doppio trasporto opzionale.....	65

S Cucitura

Capitolo1 Nozioni di base sulla cucitura 2

CUCITURA	3
Cucitura di un punto	3
Cucitura di punti di rinforzo	5
Punto di rinforzo automatico.....	5
Cucitura di curve.....	7
Modifica della direzione di cucitura.....	7
Cucitura di tessuti pesanti.....	7
Cucitura di una chiusura di velcro.....	8
Cucitura di tessuti leggeri	9
Cucitura di tessuti elastici	9
IMPOSTAZIONI DEL PUNTO	10
Impostazione della larghezza del punto	10
Impostazione della lunghezza del punto	10
Impostazione di "SPOSTAMENTO SX/DX (L/R SHIFT)"	11
Impostazione della tensione del filo	12
FUNZIONI UTILI	13
Taglio automatico del filo.....	13
Regolazione del punto di discesa dell'ago con l'indicatore di guida (per i modelli dotati di indicatore di guida)	14
Utilizzo della ginocchiera alzapiedino	15
Rotazione sugli angoli	15
Pressione automatica piedino (pressione automatica del piedino premistoffa)	17
Posizione ago - Posizionamento punto	18
Blocco dello schermo.....	18

Capitolo2 Punti utili 20

SELEZIONE DI PUNTI UTILI	21
Selezione di un punto	21
Salvataggio delle impostazioni del punto	22
CUCITURA DI PUNTI	24
Punti dritti	24
Pinces	28
Arricciature	29
Orlo piatto	29
Nervature	30
Punti zig-zag	31
Punti elastici a zig-zag.....	33
Sopraggitto	33
Trapuntatura.....	35
Punti orlo invisibile	45
Applicazioni.....	48
Punti orlo a conchiglia	49
Punti smerlo	50
Crazy Quilting.....	50
Punti smock	51
Punto a giorno.....	52
Applicazione di nastri o elastici.....	52
Decorazione tradizionale	53
Asole a passaggio singolo.....	55
Rammendo.....	58
Travette	59
Cucitura di bottoni	61
Occhiello	62
Cucitura multi-direzionale (punto diritto e punto a zig-zag)	63
Cucitura di cerniere.....	64
TABELLA IMPOSTAZIONI DEL PUNTO	67

Capitolo3 Caratteri/punti decorativi 76

SELEZIONE DEI DISEGNI/PUNTI.....	77
Selezione di disegni/punti decorativi/disegni/ punti decorativi da 7 mm/disegni a punto pieno/ disegni a punto pieno da 7 mm/punto croce/disegni/ punti utili decorativi	78
Caratteri	78
CUCITURA DI DISEGNI/PUNTI	81
Cucitura di finiture pregevoli	81
Cucitura di base	81
Regolazioni	82
MODIFICA DEI DISEGNI/PUNTI.....	84
Modifica delle dimensioni	86
Modifica della lunghezza (solo per disegni a punto pieno da 7 mm).....	86
Creazione di un'immagine speculare verticale	86
Creazione di un'immagine speculare orizzontale	86
Cucitura continua di un disegno.....	86
Modifica della densità del filo (solo per disegni a punto pieno)	87
Ritorno all'inizio del disegno.....	87
Controllo dell'immagine.....	88
COMBINAZIONE DI DISEGNI/PUNTI	89
Prima di unire	89
Combinazione di vari disegni/punti	89
Unione di disegni/punti grandi e piccoli.....	90
Unione di punti simmetrici orizzontalmente	91
Combinazione di disegni/punti di differente lunghezza	91
Creazione di disegni/punti con avanzamento (solo per disegni a punto pieno da 7 mm).....	92
UTILIZZO DELLA FUNZIONE DI MEMORIA.....	94
Precauzioni relative ai dati del punto	94
Salvataggio di disegni/punti nella memoria della macchina	95
Salvataggio di disegni/punti su supporti USB	96
Salvataggio di disegni/punti sul computer.....	97
Recupero dei disegni/punti dalla memoria della macchina.....	98
Recupero da supporti USB	99
Recupero dal computer	100

**Capitolo4 MY CUSTOM STITCH
(PUNTI PERSONALIZZATI) 102**

DISEGNO DI UN PUNTO.....	103
INSERIMENTO DEI DATI DEL PUNTO	105
UTILIZZO DI PUNTI PERSONALIZZATI MEMORIZZATI.....	110
Memorizzazione dei punti personalizzati nell'elenco.....	110
Recupero dei punti memorizzati	111

E Ricamo**Capitolo1 Ricamo 2**

SELEZIONE DEI DISEGNI.....	3
Selezione di disegni da ricamo/"Esclusivi" Brother/ alfabeto floreale/motivi per il ricamo con spolina.....	4
Selezione di disegni con caratteri	5
Selezione di disegni a cornice	7
Selezione dei disegni da schede da ricamo	7
Selezione di disegni da supporti USB/computer	8
VISUALIZZAZIONE DELLA SCHERMATA DI RICAMO.....	9
PREPARAZIONE DEL TESSUTO.....	11
Applicazione di materiali stabilizzatori termoadesivi (rivestimento) al tessuto	11
Inserimento del tessuto nel telaio da ricamo	13
Ricamo di tessuti piccoli o di bordi di tessuti.....	16
MONTAGGIO DEL TELAIO DA RICAMO.....	17

**CONFERMA DELLA POSIZIONE DEL
DISEGNO**

CONFERMA DELLA POSIZIONE DEL DISEGNO	19
Controllo della posizione del disegno.....	19
Anteprima del disegno completato	20
RICAMO DI UN DISEGNO	21
Ricamo di finiture pregevoli.....	21
Ricamo di disegni	22
Ricamo di disegni con applicazioni	23
REGOLAZIONI DURANTE IL RICAMO.....	26
Termine del filo della spolina	26
Il filo si spezza durante la cucitura.....	27
Ricominciare dall'inizio.....	28
Ripresa del ricamo dopo aver spento la macchina	28
REGOLAZIONI DEL RICAMO	30
Regolazione della tensione del filo	30
Regolazione della custodia della spolina (nessun colore sulla vite).....	31
Utilizzo della funzione di taglio automatico del filo (RIFINITURA FINE COLORE)	32
Utilizzo della funzione di rifinitura del filo (RIFINITURA PUNTI DI COLLEGAMENTO)	32
Regolazione della velocità di ricamo	33
Modifica della visualizzazione del colore del filo	34
Modifica di "Visualizzazione del telaio da ricamo"	35
REVISIONE DEL DISEGNO.....	36
Spostamento del disegno	36
Allineamento di disegno e ago.....	36
Modifica delle dimensioni del disegno	37
Rotazione del disegno	38
Creazione di un'immagine speculare orizzontale	39
Ingrandimento della schermata di modifica	39
Modifica della densità (solo caratteri alfabetici e disegni a cornice)	40
Modifica dei colori dei disegni con caratteri alfabetici.....	40
Ricamo di caratteri collegati	41
Ricamo continuo (monocromatico - con un solo colore)	43
UTILIZZO DELLA FUNZIONE DI MEMORIA	44
Precauzioni relative ai dati di ricamo.....	44
Salvataggio dei disegni da ricamo nella memoria della macchina.....	45
Salvataggio di disegni da ricamo su supporti USB.....	46
Salvataggio di disegni da ricamo sul computer	47
Recupero dei disegni dalla memoria della macchina	48
Recupero da supporti USB.....	49
Recupero dal computer	50
APPLICAZIONI DEI RICAMI.....	51
Utilizzo di una cornice da ricamo per realizzare un'applicazione (1).....	51
Utilizzo di una cornice da ricamo per realizzare un'applicazione (2).....	52
Disegno da ricamo diviso	53

Capitolo2 Modifica ricami 56

SPIEGAZIONE DELLE FUNZIONI.....	57
SELEZIONE DEI DISEGNI DA MODIFICARE	58
Selezione di disegni da ricamo/"Esclusivi" Brother/ alfabeto floreale/a cornice/motivi per il ricamo con spolina.....	59
Selezione di disegni con caratteri alfabetici	59
MODIFICA DEI DISEGNI	61
Spostamento del disegno	63
Rotazione del disegno	63
Modifica delle dimensioni del disegno	63
Eliminazione del disegno.....	63
Visualizzazione dei disegni nella schermata ingranditi del 200%.....	63
Modifica della configurazione dei disegni con caratteri	64
Modifica della spaziatura dei caratteri	64
Riduzione della spaziatura dei caratteri	65
Separazione di disegni con caratteri combinati.....	65
Modifica dei colori di ogni carattere alfabetico in un disegno.....	66

Ricamo di caratteri collegati	67
Modifica del colore del filo	67
Creazione di una tabella di fili personalizzata	68
Scelta di un colore dalla tabella di fili personalizzata	71
Realizzazione di disegni ripetuti	72
Ricamo ripetuto del disegno	76
Duplicazione di un disegno	78
In seguito alla modifica	79
COMBINAZIONE DI DISEGNI	80
Modifica di disegni combinati	80
Cucitura di disegni combinati	83
VARIE FUNZIONI DI RICAMO	84
Ricamo continuo (monocromatico - con un solo colore)	84
Imbastitura del ricamo	84
UTILIZZO DELLA FUNZIONE DI MEMORIA.....	85

A Appendice

Capitolo1 Come creare un ricamo con spolina 2

INFORMAZIONI SUL RICAMO CON SPOLINA	3
PREPARAZIONE PER IL RICAMO CON SPOLINA.....	3
Materiali necessari	3
Infilatura superiore	4
Preparazione del filo della spolina	5
CREAZIONE DI UN RICAMO CON SPOLINA (CUCITURA)	9
Posizionamento del tessuto e della cucitura	9
Cucitura a moto libero per ricamo con bobina	11
CREAZIONE DI UN RICAMO CON SPOLINA (RICAMO)	12
Selezione del motivo	12
Avvio del ricamo	14
REGOLAZIONE DELLA TENSIONE DEL FILO	16
RISOLUZIONE DEI PROBLEMI	17

Capitolo2 Manutenzione e risoluzione dei problemi 18

CURA E MANUTENZIONE.....	19
Limitazioni alla lubrificazione	19
Precauzioni per la conservazione della macchina	19
Pulizia del display LCD	19
Pulizia del corpo della macchina	19
Pulizia della guida del crochet	19
Pulizia del tagliafilo nell'area della custodia della spolina ...	21
Informazioni sul messaggio di manutenzione	21
REGOLAZIONE DEL DISPLAY	22
Regolazione della luminosità del display	22
La tastiera a sfioramento non funziona correttamente	22
RISOLUZIONE DEI PROBLEMI	23
Argomenti di risoluzione dei problemi frequenti	23
Tensione del filo superiore aumentata	23
Filo ingarbugliato sul rovescio del tessuto	24
Tensione del filo non corretta	26
Tessuto incastrato nella macchina e impossibile da rimuovere	27
Elenco dei sintomi	30
MESSAGGI DI ERRORE	34
SPECIFICHE.....	37
AGGIORNAMENTO DEL SOFTWARE DELLA MACCHINA	38
Procedura di aggiornamento utilizzando un supporto USB	38
Procedura di aggiornamento utilizzando un computer	39
INDICE.....	40

NOMI DELLE PARTI DELLA MACCHINA E RISPETTIVE FUNZIONI

I nomi delle varie parti della macchina da cucire e le rispettive funzioni sono descritti di seguito. Prima di utilizzare la macchina da cucire, leggere attentamente le descrizioni per apprendere i nomi delle parti della macchina.

Macchina

■ Vista anteriore

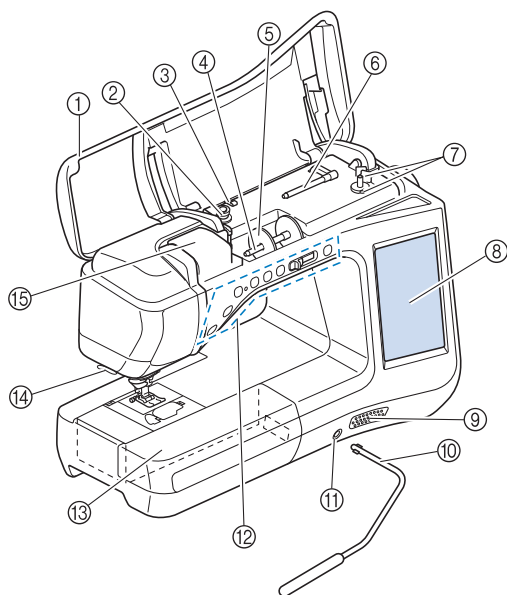

- ① **Coperchio superiore**
Aprire il coperchio superiore per eseguire l'infilatura della macchina e avvolgere la spolina.
- ② **Disco di pretensionamento**
Far passare il filo attorno al disco di pretensionamento quando si avvolge il filo della spolina. (Pagina B-36)
- ③ **Guidafilo per avvolgimento spolina**
Far passare il filo in questo guidafilo quando si avvolge il filo della spolina. (Pagina B-36)
- ④ **Portarocchetto**
Collocare un rocchetto di filo sul portarocchetto. (Pagina B-44)
- ⑤ **Fermo per rocchetto**
Utilizzare il fermo per rocchetto per mantenere il rocchetto di filo in posizione. (Pagina B-44)
- ⑥ **Portarocchetto supplementare**
Utilizzare questo portarocchetto per avvolgere il filo della spolina oppure per cucire con l'ago gemello. (Pagina B-36, B-47)
- ⑦ **Avvolgitore spolina**
Utilizzare l'avvolgitore spolina per avvolgere la spolina. (Pagina B-36)
- ⑧ **LCD (display a cristalli liquidi)**
Le impostazioni relative al punto selezionato e ai messaggi di errore sono visualizzate sul display LCD. (Pagina B-20)
- ⑨ **Diffusore**
- ⑩ **Ginocchiera alzapiedino**
Utilizzare la ginocchiera alzapiedino per sollevare e abbassare il piedino premistoffa. (Pagina S-15)
- ⑪ **Innesto per ginocchiera**
Inserire la ginocchiera alzapiedino nell'innesto. (Pagina S-15)
- ⑫ **Pulsanti di funzionamento (7 pulsanti) e regolatore della velocità di cucitura**
Utilizzare questi pulsanti e la leva per azionare la macchina da cucire. (Pagina B-10)
- ⑬ **Prolunga base piana con scatola accessori**
Conservare i piedini premistoffa e le spoline nella scatola accessori della prolunga base piana. Quando si cuciono parti cilindriche, rimuovere la prolunga base piana. (Pagina B-11)
- ⑭ **Tagliafilo**
Far passare i fili attraverso il tagliafilo per tagliarli. (Pagina B-46)
- ⑮ **Placca guidafilo**
Far passare il filo attorno alla placca guidafilo quando si esegue l'infilatura superiore. (Pagina B-44)

■ Lato destro/Vista posteriore

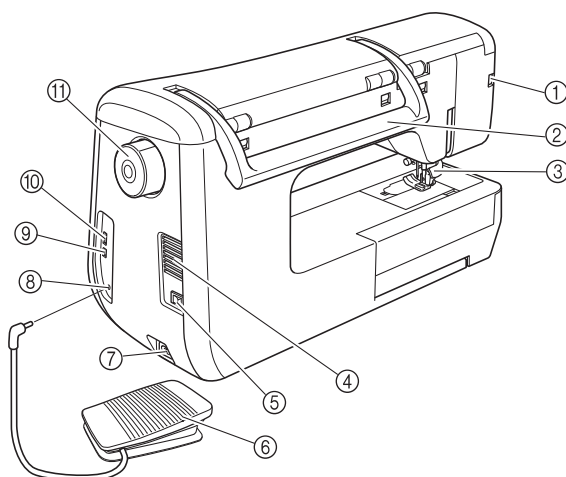

- ① **Connettore per il piedino premistoffa opzionale**
Collegare il piedino doppio trasporto o il piedino per ricamo con puntatore LED. (Pagina B-58, B-65)
- ② **Manico**
Tenere la macchina da cucire dal manico durante il trasporto.
- ③ **Leva del piedino premistoffa**
Alzare e abbassare la leva del piedino premistoffa per sollevare e abbassare il piedino premistoffa. (Pagina B-51)
- ④ **Fessure di ventilazione**
Le fessure di ventilazione consentono la circolazione dell'aria intorno al motore. Non coprire le fessure di ventilazione durante l'utilizzo della macchina da cucire.
- ⑤ **Interruttore generale**
Utilizzare l'interruttore generale per accendere e spegnere la macchina. (Pagina B-17)
- ⑥ **Pedale reostato**
Premere il pedale reostato per controllare la velocità della macchina. (Pagina S-4)
- ⑦ **Presca per il cavo di alimentazione**
Inserire il cavo di alimentazione nella presa della macchina. (Pagina B-17)
- ⑧ **Presca per pedale reostato**
Inserire la presa per pedale reostato nell'apposita presa sulla macchina. (Pagina S-4)
- ⑨ **Porta USB per computer**
Per importare/esportare i disegni tra un computer e la macchina, collegare il cavo USB nella porta USB. (Pagina B-63, S-97, E-47)
- ⑩ **Porta USB per mouse / supporti**
Per inviare disegni da/a supporti USB, collegare il supporto USB direttamente alla porta USB. (Pagina B-63, S-96, E-46)
Collegare il mouse USB per utilizzare il mouse. (Pagina B-64)
- ⑪ **Volantino**
Ruotare il volantino verso di sé (senso antiorario) per alzare e abbassare l'ago. Il volantino deve essere ruotato verso la parte anteriore della macchina.

Sezione ago e piedino premistoffa

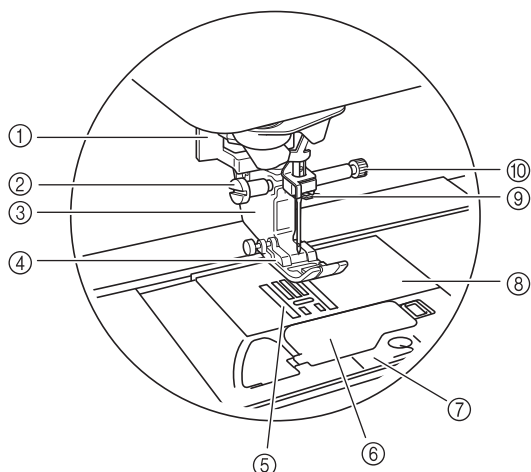

- ① **Leva per asole**
La leva per asole si utilizza con il piedino per asole a un passaggio per creare le asole. (Pagina S-55)
- ② **Vite del supporto del piedino premistoffa**
Utilizzare la vite del supporto del piedino premistoffa per mantenere il piedino premistoffa in posizione. (Pagina B-51, B-57)
- ③ **Supporto del piedino premistoffa**
Il piedino premistoffa è montato sul supporto del piedino premistoffa. (Pagina B-51)
- ④ **Piedino premistoffa**
Il piedino premistoffa esercita una pressione costante sul tessuto durante la cucitura. Montare il piedino premistoffa adatto al punto selezionato. (Pagina B-51)
- ⑤ **Griffa di trasporto**
La griffa di trasporto alimenta il tessuto nella direzione di cucitura.
- ⑥ **Sportello della spolina**
Aprire lo sportello della spolina per impostare la spolina. (Pagina B-41, S-32)
- ⑦ **Coperchio placca ago**
Rimuovere il coperchio placca ago per pulire la guida del crochet. (Pagina S-26, E-22)
- ⑧ **Placca ago**
La placca ago è contrassegnata da guide per agevolare l'esecuzione di cuciture diritte. (Pagina S-26)
- ⑨ **Guida del filo della barra dell'ago**
Far passare il filo superiore attraverso la guida del filo della barra dell'ago. (Pagina B-44)
- ⑩ **Vite morsetto ago**
Utilizzare la vite morsetto ago per mantenere l'ago in posizione. (Pagina B-51)

Misure sulla placca ago, sullo sportello della spolina (con segno) e sul coperchio placca ago

Le misure sullo sportello della spolina sono riferimenti per disegni con posizione centrale dell'ago. Le misure sulla placca ago e sul coperchio placca ago sono riferimenti per punti con posizione sinistra dell'ago.

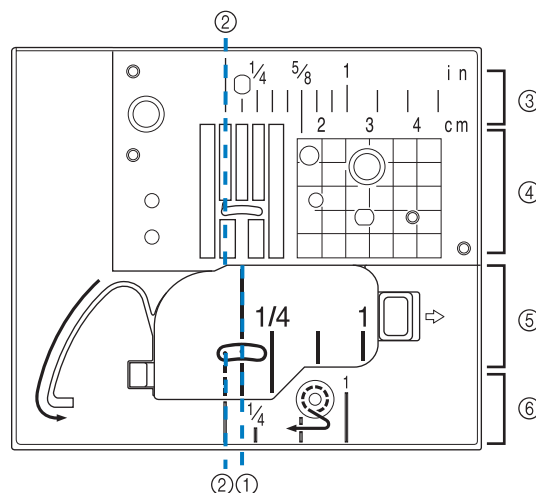

- ① Per punti con posizione centrale dell'ago
- ② Per punti con posizione sinistra dell'ago
- ③ Posizione sinistra dell'ago sulla placca ago <in>
- ④ Posizione sinistra dell'ago sulla placca ago <cm>
- ⑤ Posizione centrale dell'ago sullo sportello della spolina (con segno) <in>
- ⑥ Posizione sinistra dell'ago sul coperchio placca ago <in>

Unità da ricamo

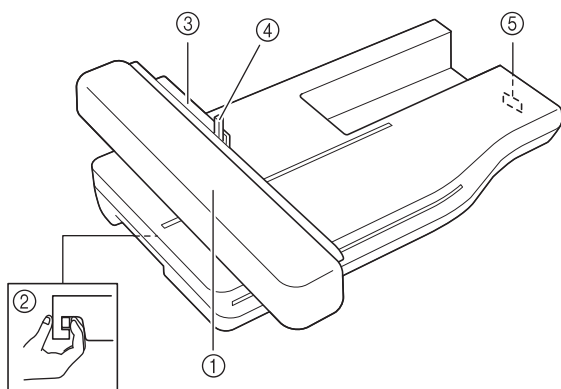







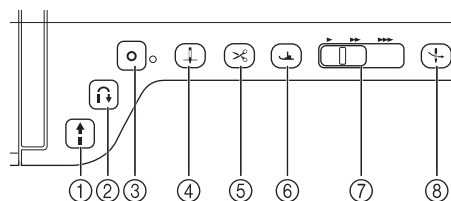

- ① **Carrello**
Durante il ricamo, il carrello sposta automaticamente il telaio da ricamo. (Pagina B-60)
- ② **Pulsante di rilascio (ubicato sotto l'unità da ricamo)**
Premere il pulsante di rilascio per rimuovere l'unità da ricamo. (Pagina B-60)
- ③ **Supporto del telaio da ricamo**
Inserire il telaio da ricamo nel supporto del telaio da ricamo per mantenere il telaio in posizione. (Pagina E-17)
- ④ **Leva di fissaggio del telaio**
Premere la leva di fissaggio del telaio per fissare il telaio da ricamo. (Pagina E-17)
- ⑤ **Connettore dell'unità da ricamo**
Inserire il connettore dell'unità da ricamo nella porta di connessione quando si monta l'unità da ricamo. (Pagina B-60)

⚠ ATTENZIONE

- Prima di inserire o rimuovere l'unità da ricamo, spegnere la macchina.
- Dopo aver impostato il telaio da ricamo nell'apposito supporto, accertarsi che la leva di fissaggio del telaio sia abbassata correttamente.

Pulsanti di funzionamento



- ① **Pulsante "Avvio/Stop"** 
Premere questo pulsante affinché la macchina esegua alcuni punti a velocità ridotta, quindi inizi a cucire alla velocità impostata nel regolatore della velocità di cucitura. Premere nuovamente questo pulsante per arrestare la macchina. Tenere premuto questo pulsante per cucire alla velocità minima consentita dalla macchina. Il pulsante cambia colore in base alla modalità di funzionamento della macchina.
Verde: la macchina è pronta per cucire o sta cucendo.
Rosso: la macchina non può cucire.
- ② **Pulsante "Punto di fermatura"** 
Per i disegni con punti dritti, a zig-zag ed elastici a zig zag, che supportano i punti di fermatura, la macchina eseguirà i punti di fermatura a velocità ridotta soltanto quando si tiene premuto il pulsante "Punto di fermatura". I punti sono cuciti nella direzione opposta.
Per gli altri punti, utilizzare questo pulsante per eseguire punti di rinforzo all'inizio e alla fine della cucitura. Tenere premuto questo pulsante per cucire 3 punti di fermatura sulla stessa posizione con arresto automatico della macchina. (vedere pagina S-5)
- ③ **Pulsante "Punto di rinforzo"** 
Utilizzare questo pulsante per cucire ripetutamente un punto singolo e una fermatura.
Per i caratteri/disegni con punto decorativo, premere questo pulsante per terminare con un punto completo anziché a metà. La spia LED accanto a questo pulsante si accende mentre la macchina cuce un motivo completo e si spegne automaticamente quando si arresta la cucitura. (vedere pagina S-5)
- ④ **Pulsante "Posizione ago"** 
Utilizzare questo pulsante quando si cambia la direzione di cucitura o per una cucitura dettagliata nelle aree di piccole dimensioni. Premere questo pulsante per alzare o abbassare la posizione dell'ago. Con questo pulsante è possibile abbassare e sollevare l'ago per cucire un punto singolo.
- ⑤ **Pulsante "Taglio del filo"** 
Dopo la cucitura, premere questo pulsante per tagliare il filo in eccesso.
- ⑥ **Pulsante "Alzapiedino premistoffa"** 
Premere questo pulsante per abbassare il piedino premistoffa, esercitando pressione sul tessuto. Premere di nuovo questo pulsante per alzare il piedino premistoffa.
- ⑦ **Regolatore della velocità di cucitura** 
Utilizzare questo regolatore per impostare la velocità di cucitura. Spostare la leva verso sinistra per diminuire la velocità di cucitura. Spostare la leva verso destra per aumentare la velocità. Gli utenti inesperti devono cucire a velocità ridotta.
- ⑧ **Pulsante "Infilatura automatica"** 
Utilizzare questo pulsante per infilare l'ago automaticamente.

⚠ ATTENZIONE

- Non premere il pulsante Tagliafilo dopo che i fili sono stati tagliati. L'ago potrebbe rompersi, i fili potrebbero aggrovigliarsi o potrebbero verificarsi danni alla macchina.

Utilizzo della prolunga base piana

Tirare la parte superiore della prolunga base piana per aprire la scatola accessori.

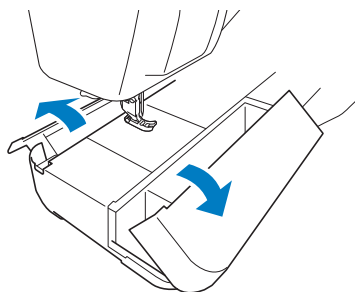

La scatola accessori della prolunga base piana contiene un vano per piedini premistoffa.

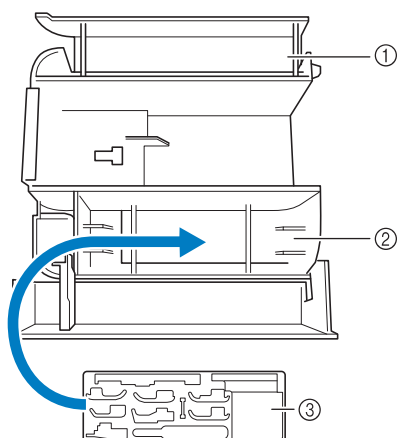

- ① Vano della prolunga base piana
- ② Vano per piedini premistoffa della prolunga base piana
- ③ Vano per piedini premistoffa
Sono inoltre disponibili vani per i piedini premistoffa opzionali, ad esempio il piedino per l'allineamento punti verticale "V".

Accessori in dotazione

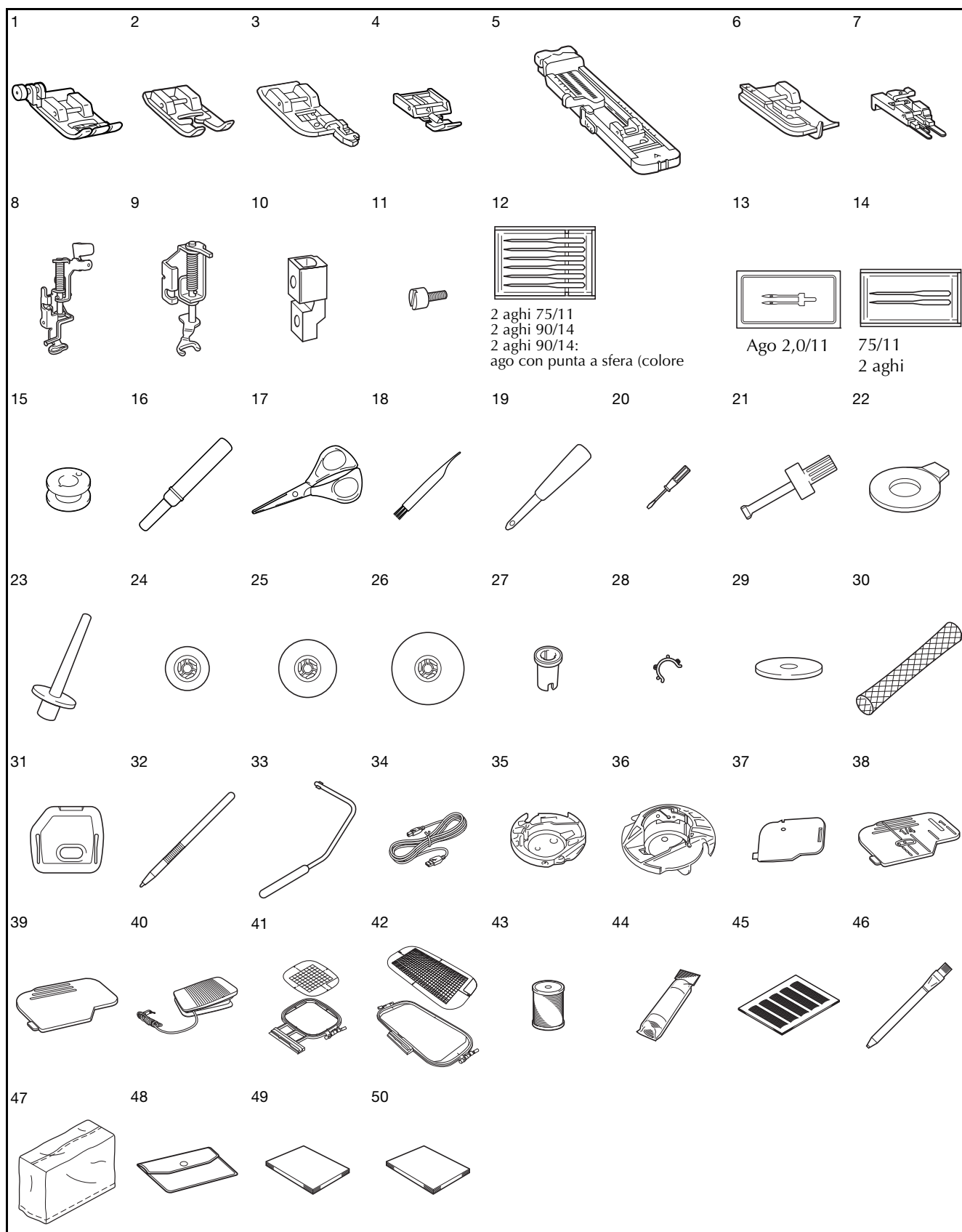

N.	Nome parte	Codice parte	
		Americhe	Varie
1	Piedino per zig-zag "J" (sulla macchina)	XF3022-001	
2	Piedino per monogrammi "N"	X53840-351	
3	Piedino per soprappiglio "G"	XC3098-051	
4	Piedino per cerniere "I"	X59370-051	
5	Piedino per asole "A"	X57789-251	
6	Piedino per punto invisibile "R"	X56409-051	
7	Piedino di cucitura bottone "M"	130489-001	
8	Piedino per ricamo "W"	XF4012-001	
9	Piedino a punta aperta per trapuntatura a moto libero "O"	XF4873-001	
10	Adattatore	XF3613-001	
11	Vite (piccola)	XA4813-051	
12	Set di aghi	X58358-051	
13	Ago gemello	X59296-151	
14	Set di aghi con punta a sfera	XD0705-051	
15	Spolina x 10 (uno è sulla macchina)	SA156	SFB: XA5539-151
16	Taglia asole	XF4967-001	
17	Forbici	XC1807-121	
18	Spazzolino di pulizia	X59476-051	
19	Punzone per occhielli	XZ5051-001	
20	Cacciavite (piccolo)	X55468-051	
21	Cacciavite (grande)	XC4237-021	
22	Cacciavite a disco	XC1074-051	
23	Portarocchetto verticale	XC8619-052	
24	Fermo per rocchetto (piccolo)	130013-154	
25	Fermo per rocchetto (medio) x 2 (uno è sulla macchina)	X55260-153	
26	Fermo per rocchetto (grande)	130012-054	
27	Fermo per rocchetto (speciale)	XA5752-121	
28	Fermaglio spolina x 10	XE3060-001	
29	Feltro rocchetto (sulla macchina)	X57045-051	
30	Retina x 2	XA5523-050	
31	Coperchio placca ago da ricamo	XE5131-001	
32	Penna a contatto (stylus)	XA9940-051	
33	Ginocchiera alzapiedino	XA6941-052	
34	Cavo USB	XD0745-051	
35	Custodia della spolina alternativa (nessun colore sulla vite)	XC8167-551	
36	Custodia della spolina (grigia, per ricamo con spolina)	XE8298-001	
37	Sportello della spolina con guida per cordoncino (con foro singolo)	XE8991-101	
38	Sportello della spolina (con segno)	XF0750-101	
39	Sportello della spolina (sulla macchina)	XE8992-101	
40	Pedale reostato	XD0501-151 (area UE) XC8816-051 (altra area)	
41	Set telaio da ricamo (medio) A 10 cm x L 10 cm (A 4 in x L 4 in)	SA438	EF74: XC8480-152
42	Set telaio da ricamo (extra large) A 30 cm x L 18 cm (A 12 in x L 7 in)	SA440	EF76: XC8482-152
43	Filo spolina per ricamo	SA-EBT	XC6283-001

N.	Nome parte	Codice parte	
		Americhe	Varie
44	Materiale stabilizzatore	SA519	BM3: XE0806-001
45	Set di fogli millimetrati	SA507	GS3: X81277-151
46	Gessetto	XE8568-001	
47	Copertura parapolvere	XF4569-001	XF4113-001
48	Borsa accessori	XC4487-021	
49	Manuale d'istruzioni	Questo manuale	
50	Guida di riferimento rapido	XF3617-001	



Promemoria

- Pedale reostato: modello T
Questo pedale reostato può essere utilizzato sulla macchina con codice prodotto 882-C50. Il codice prodotto è indicato sulla targhetta dei dati di funzionamento della macchina.
- Utilizzare sempre gli accessori consigliati per questa macchina.
- Posizionando i fermagli spolina sulle spoline è possibile impedire lo svolgimento del filo dalla spolina. Inoltre agganciando insieme i fermagli spolina è possibile conservare le spoline in modo opportuno e impedire che si sparpolino in caso di caduta.

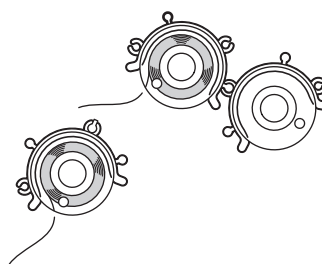

- Gli accessori in dotazione potrebbero variare a seconda del paese o della regione.

Accessori opzionali

Di seguito si elencano i componenti disponibili come accessori opzionali da acquistare separatamente presso il proprio rivenditore Brother autorizzato.

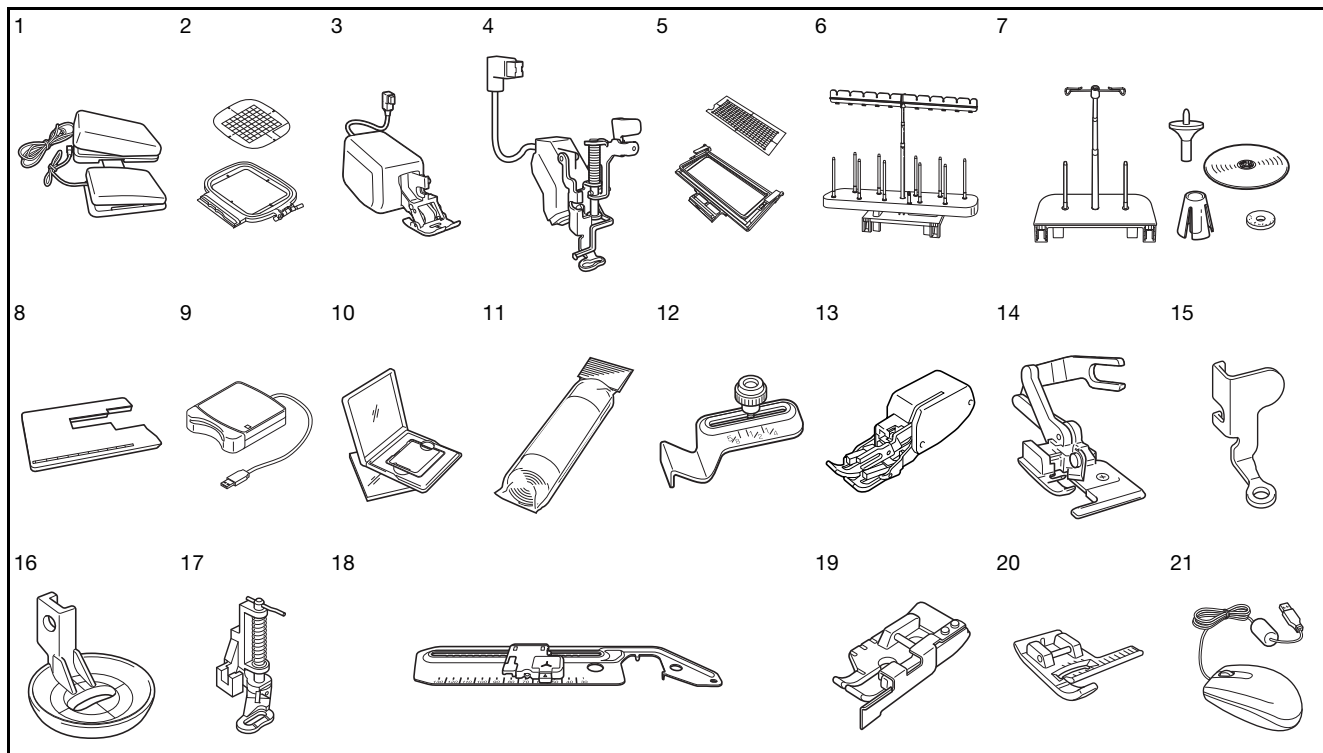

N.	Nome parte	Codice parte	
		Americhe	Varie
1	Pedale reostato multifunzione	SAMFFC (Stati Uniti) SAMFFCC (Canada)	MFFC1: XF4159-001 MFFC1OC: XF4471-001 (Australia)
2	Telaio da ricamo quadrato A 15 cm x L 15 cm (A 6 in x L 6 in)	SA448 (Stati Uniti) SA448C (Canada)	SEF150: XF4163-001
3	Piedino doppio trasporto	DF1: XF4166-001 (area UE) XF3165-001 (altra area)	
4	Piedino per ricamo "W+" con puntatore LED	FLED1: XF4168-001 (area UE) XF3124-001 (altra area)	
5	Telaio da ricamo per bordi A 30 cm x L 10 cm (A 12 in x L 4 in)	SABF6200D1 (Stati Uniti) SABF6200D1C (Canada)	BF3: XF4170-001
6	Base 10 rocchetti	SA561 (Stati Uniti) SA561C (Canada)	TS5: XF4175-001
7	Base rocchetto di filo extra large	SA562 (Stati Uniti) SA562C (Canada)	TS6: XF4180-001
8	Tavolo largo	SAWT6200D (Stati Uniti) SAWT6200DC (Canada)	WT10: XF4184-001
9	Lettore schede da ricamo	SAECRI	
10	Scheda per ricamo	-	
	Materiale stabilizzatore	SA519	BM3: XE0806-001
11	Stabilizzatore solubile in acqua	SA520	BM5: XE0615-001
12	Guida per cucitura	SA538	SG1: XC8483-052

N.	Nome parte	Codice parte	
		Americhe	Varie
13	Piedino doppio trasporto	SA140	F033N: XC2214-052
14	Piedino taglierina laterale	SA177	F054: XC3879-152
15	Piedino per trapuntatura a moto libero "C"	XF4737-001	
16	Piedino per trapuntatura a eco a moto libero "E"	XE0766-001	
17	Piedino per trapuntatura a moto libero	SA129	F005N: XC1948-052
18	Attacco circolare	SACIRC1	CIRC1: XE3527-001
19	Piedino per trapuntatura da 1/4" con guida	SA185	F057: XC7416-252
20	Piedino per allineamento punti verticale "V"	SA189	F063: XE5224-001
21	Mouse USB	XE5334-101	



Promemoria

- Tutte le specifiche sono corrette al momento della stampa. Tenere presente che alcune specifiche potrebbero essere modificate senza preavviso.



Nota

- Le schede per ricamo acquistate in Paesi esteri potrebbero non funzionare con questa macchina.
- Contattare il proprio rivenditore o il rivenditore Brother autorizzato più vicino per un elenco completo degli accessori opzionali e delle schede da ricamo disponibili per la macchina.



Operazioni di base

In questa sezione si forniscono i dettagli sulle procedure di configurazione iniziale e si descrivono le utilissime funzioni di questa macchina.
Il numero di pagina di questa sezione inizia con "B".

Capitolo1 PreparazioneB-16

B Operazioni di base

Capitolo 1 Preparazione

ACCENDERE/SPEGNERE LA MACCHINA	17
Impostare la macchina per la prima volta.....	18
DISPLAY LCD	20
■ Schermata della Home page.....	20
■ Schermata Punto utile.....	21
■ Funzioni dei tasti.....	22
Utilizzo del tasto Modalità impostazioni della macchina	24
■ Selezione di "Modalità Eco" o "Modalità Arresto assistito".....	28
■ Modifica della forma del puntatore quando si utilizza un mouse USB.....	28
■ Selezione della schermata iniziale.....	28
■ Scelta della lingua del display	29
■ Modifica dei colori dello sfondo dei disegni da ricamo.....	29
■ Specifica delle dimensioni delle anteprime dei disegni	30
■ Salvataggio di un'immagine della schermata delle impostazioni sul supporto USB	31
Utilizzo del tasto Guida macchina da cucire	32
Utilizzo della funzione Guida al funzionamento	33
Utilizzo della funzione Guida alla cucitura	34
Utilizzo della funzione Spiegazione dei disegni.....	35
INFILATURA INFERIORE	36
Avvolgimento della spolina.....	36
■ Utilizzo del portarocchetto supplementare.....	36
■ Utilizzo del portarocchetto.....	39
■ Sbrogliamento del filo da sotto l'alloggiamento dell'avvolgitore spolina	40
Inserimento della spolina.....	41
Estrazione del filo della spolina.....	43
INFILATURA SUPERIORE	44
Infilatura superiore	44
Utilizzo della modalità ad ago gemello	47
Utilizzo di fili che si svolgono velocemente.....	49
■ Utilizzo della retina	49
■ Utilizzo del portarocchetto verticale	50
SOSTITUZIONE DEL PIEDINO PREMISTOFFA.....	51
Rimozione del piedino premistoffa	51
Montaggio del piedino premistoffa	51
Montaggio del piedino premistoffa con l'adattatore fornito in dotazione.....	51
■ Montaggio del piedino doppio trasporto.....	52
SOSTITUZIONE DELL'AGO.....	53
INFORMAZIONI SU AGO E TESSUTO	54
Informazioni sull'ago	54
Combinazioni tessuto/filo/ago.....	55
PRIMA DI RICAMARE.....	56
Il ricamo passo per passo	56
Montaggio del piedino per ricamo "W".....	57
Utilizzo del piedino per ricamo "W+" con puntatore LED opzionale.....	58
■ Montaggio del piedino per ricamo "W+" con puntatore LED	58
■ Controllo del punto di discesa dell'ago con il piedino per ricamo "W+" con puntatore LED	59
■ Regolazione del puntatore LED.....	59
■ Regolazione della luminosità del puntatore LED.....	60
Montaggio dell'unità da ricamo	60
■ Informazioni sull'unità da ricamo.....	60
■ Rimozione dell'unità da ricamo	61
UTILIZZO DELLE FUNZIONI MEDIANTE COLLEGAMENTO DELL'ACCESSORIO ALLA MACCHINA.....	63
Utilizzo di un supporto USB o del modulo lettore di schede da ricamo/scrittore di schede USB*	63
Collegamento della macchina al computer	63
Utilizzo di un mouse USB	64
■ Pressione di un tasto	64
■ Cambio pagine.....	64
Utilizzo del piedino doppio trasporto opzionale	65
■ Montaggio del piedino doppio trasporto.....	65
■ Se il piedino a scatto del piedino doppio trasporto si smonta	65
■ Utilizzo della leva posizione doppio trasporto	66
■ Regolazione del volume dell'alimentazione del tessuto per il piedino doppio trasporto	66

ACCENDERE/SPEGNERE LA MACCHINA

AVVERTENZA

- Utilizzare soltanto corrente derivante da una presa standard per uso domestico. L'uso di sorgenti di alimentazione diverse può provocare rischi di incendio, scossa elettrica o danni alla macchina.
- Assicurarsi che le spine del cavo di alimentazione siano inserite correttamente nella presa elettrica e nella presa per il cavo di alimentazione sulla macchina.
- Non inserire la spina del cavo di alimentazione in una presa elettrica in cattive condizioni.
- Spegnere la macchina e scollegare la spina nelle seguenti situazioni:
Quando si lascia incustodita la macchina
Dopo aver utilizzato la macchina
Se si verifica un'interruzione di corrente durante l'uso
Quando la macchina non funziona in modo corretto a causa di un collegamento errato o di un avvenuto scollegamento
Durante temporali con scariche elettriche

ATTENZIONE

- Utilizzare solo il cavo di alimentazione fornito in dotazione con la macchina.
- Non utilizzare cavi di prolunga o adattatori multipresa con molteplici apparecchiature collegate contemporaneamente. Vi sono rischi di incendio o di scossa elettrica.
- Non toccare la spina con le mani umide. Vi sono rischi di scossa elettrica.
- Prima di scollegare la macchina dalla presa di corrente, spegnere sempre l'interruttore generale della macchina. Per scollegare il cavo, afferrare sempre la spina. Se si scollega tirando il cavo, questo può danneggiare il cavo o causare rischi di incendio o di scossa elettrica.
- Fare attenzione a non tagliare, danneggiare, modificare, piegare eccessivamente, tirare, attorcigliare o ingarbugliare il cavo. Non collocare oggetti pesanti sul cavo. Non esporre il cavo a sorgenti di calore. Tali condizioni possono danneggiare il cavo o causare rischi di incendio o di scossa elettrica. Se il cavo o la spina è danneggiato, portare la macchina presso un rivenditore autorizzato prima di continuare ad utilizzarla.
- Se la macchina da cucire deve restare a lungo inutilizzata, scollegare il cavo dalla presa di corrente. In caso contrario, vi sono rischi di incendio.
- Quando si lascia la macchina incustodita, spegnere l'interruttore generale della macchina o scollegare la spina dalla presa a parete.
- Quando si eseguono interventi di assistenza sulla macchina o quando si rimuovono le coperture, scollegare la macchina da cucire dalla presa.

- 1** Inserire il cavo di alimentazione nella presa per il cavo di alimentazione, quindi inserire la spina nella presa di corrente a muro.

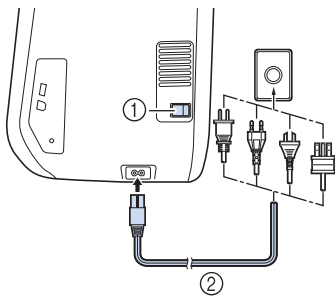

- ① Interruttore generale
② Cavo di alimentazione

- 2** Per accendere la macchina, portare l'interruttore generale in posizione "I".

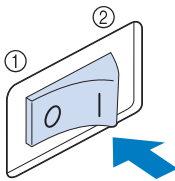

- ① SPENTO
② ACCESO

**Nota**

- Quando la placca ago per punto diritto si trova sulla macchina, l'ago si muoverà automaticamente nella posizione centrale.

**Promemoria**

- Quando si accende la macchina, l'ago e le griffe di trasporto emettono un suono quando si muovono; non si tratta di un'anomalia.

- 3** Quando si accende la macchina, viene riprodotto il film di apertura. Sfiocare un punto qualsiasi dello schermo per visualizzare la schermata della Home page.

⚠ ATTENZIONE

- Toccare lo schermo esclusivamente con il dito o con l'apposita penna in dotazione. Non utilizzare matite appuntite, cacciaviti o altri oggetti rigidi o appuntiti. Non è necessario premere con eccessiva forza sul display. Una pressione eccessiva o l'uso di un oggetto appuntito può provocare danni al display.

- 4** Per spegnere la macchina, portare l'interruttore generale in posizione "O".

**Promemoria**

- Se si spegne la macchina mentre si sta cucendo con la funzione "Cucitura", l'operazione non continuerà una volta riaccesa la macchina.

Impostare la macchina per la prima volta

Quando si accende la macchina per la prima volta, impostare la lingua e l'ora/data alla propria lingua e all'ora/data locali. Seguire la procedura di seguito quando la schermata delle impostazioni compare automaticamente.

- 1** Premere e per impostare la lingua locale.

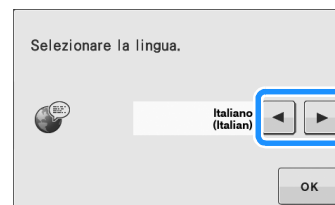

- 2** Premere .

- 3** Compare la schermata con il messaggio che chiede di confermare se si desidera impostare l'ora/data. Per impostare l'ora/data, premere ; per annullare l'impostazione, premere .

→ Compare la schermata per impostare l'ora/data.

4 Premere **-** o **+** per impostare l'ora/data.

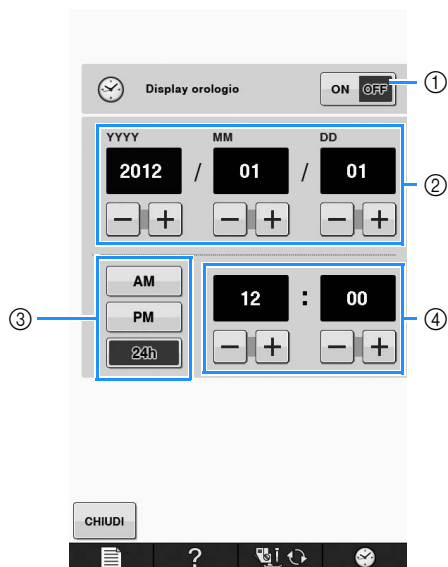

- ① Premere per visualizzare l'ora sulla schermata.
- ② Impostare l'anno (YYYY), il mese (MM) e il giorno (DD).
- ③ Selezionare la visualizzazione nel formato 24 ore o 12 ore.
- ④ Impostare l'ora corrente.

5 Premere **CHIUDI** per iniziare a utilizzare la macchina.

→ L'orologio si avvia partendo da 0 secondi dell'ora impostata.



Nota

- L'ora/data impostata potrebbe venire cancellata se non si accende la macchina per un certo periodo di tempo.

DISPLAY LCD

⚠ ATTENZIONE

- Toccare lo schermo esclusivamente con il dito o con l'apposita penna in dotazione. Non utilizzare matite appuntite, cacciaviti o altri oggetti rigidi o appuntiti. Non è necessario premere con eccessiva forza sul display. Una pressione eccessiva o l'uso di un oggetto appuntito può provocare danni al display.

■ Schermata della Home page

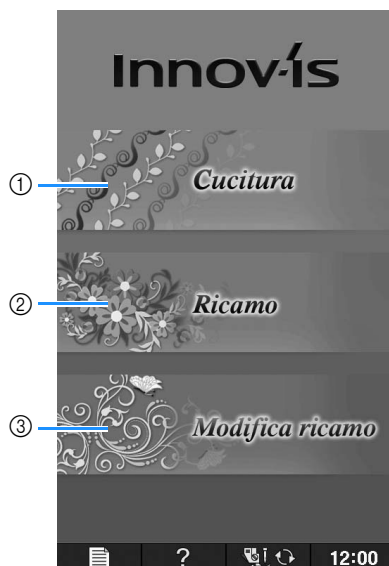

N.	Visualizzazione	Nome del tasto	Spiegazione	Pagina
①		Tasto "Cucitura"	Premere questo tasto per cucire punti utili o disegni/punti con caratteri o decorativi.	Vedere la tabella "Funzioni dei tasti". B-22
②		Tasto "Ricamo"	Montare l'unità da ricamo e premere questo tasto per eseguire il ricamo dei disegni.	E-3
③		Tasto "Modifica ricami"	Premere questo tasto per unire disegni da ricamo. Con le funzioni "Modifica ricami", è inoltre possibile creare disegni da ricamo o a cornice originali.	E-57

■ Schermata Punto utile

Toccare un tasto con il dito per selezionare un disegno/punto, per selezionare una funzione della macchina o un'operazione indicata sul tasto. Se la visualizzazione del tasto è in grigio chiaro, la funzione non è correntemente disponibile.

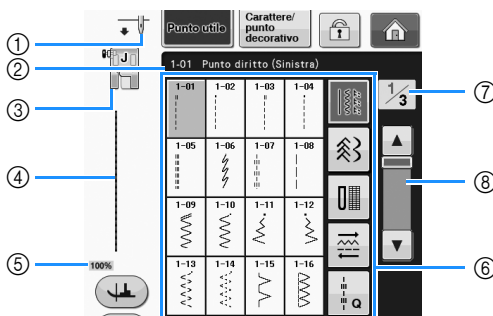





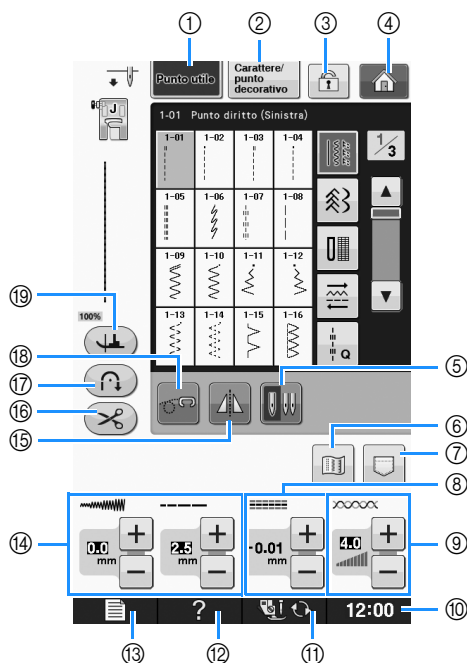

N.	Visualizzazione	Nome del tasto	Spiegazione	Pagina
①		Visualizzazione dell'impostazione della posizione dell'ago	Mostra l'impostazione della modalità ad ago singolo o ad ago gemello e la posizione di arresto dell'ago. Ago singolo / posizione abbassata Ago singolo / posizione sollevata Ago gemello / posizione abbassata Ago gemello / posizione sollevata	-
②	1-01 Punto diritto (Sinistra)	Visualizzazione del punto selezionato	Mostra il nome e il numero di codice del punto selezionato.	S-3
③		Visualizzazione del piedino premistoffa	Mostra il codice del piedino premistoffa. Montare il piedino premistoffa indicato sul display prima di eseguire la cucitura.	B-51
④		Anteprima del punto	Mostra un'anteprima del punto selezionato. Quando è visualizzato al 100%, il punto appare sullo schermo quasi alle dimensioni reali.	S-21
⑤	100%	Dimensioni di visualizzazione del disegno	Mostra le dimensioni approssimate del disegno selezionato. 100% : quasi le stesse dimensioni del disegno cucito 50% : 1/2 delle dimensioni del disegno cucito 25% : 1/4 delle dimensioni del disegno cucito * Le dimensioni correnti del disegno cucito possono differire a seconda del tipo di tessuto e di filo utilizzato.	S-21
⑥		Schermata di selezione del punto	Premere il tasto corrispondente al disegno da cucire. Utilizzare per passare a gruppi di punti diversi.	S-21
⑦	1/3	Visualizzazione della pagina	Mostra pagine aggiuntive che possono essere visualizzate.	-
⑧		Tasto Scorrimento	Premere o , per scorrere una pagina alla volta o sfiorare un punto qualsiasi sulla barra per spostarsi in avanti ad altre pagine di punti.	-

* Tutte le funzioni dei tasti del display LCD sono descritte nella tabella "Funzioni dei tasti" alla pagina seguente.

■ Funzioni dei tasti







N.	Visualizzazione	Nome del tasto	Spiegazione	Pagina
①		Tasto "Punti utili"	Premere questo tasto per selezionare un punto diritto, un punto a zig-zag, un'asola, un punto orlo invisibile o altri punti comunemente utilizzati nella creazione di capi.	S-21
②		Tasto "Carattere/ Punto decorativo"	Premere questo tasto per selezionare caratteri/disegni con punto decorativo.	S-77
③		Tasto di blocco schermo	Premere questo tasto per bloccare lo schermo. Quando lo schermo è bloccato, le varie impostazioni, come la larghezza punto e lunghezza punto, sono bloccate e non possono essere modificate. Premere di nuovo questo tasto per sbloccare le impostazioni.	S-18
④		Tasto Schermata della Home page	Premere questo tasto ogni volta che viene visualizzato per tornare alla schermata della Home page e selezionare una categoria diversa: "Cucitura", "Ricamo" o "Modifica ricami".	B-20
⑤		Tasto Selezione modalità ago (singolo/gemello)	Premere questo tasto per selezionare la modalità di cucitura ad ago gemello. La modalità di cucitura cambia da ago singolo ad ago gemello e viceversa ogni volta che si preme il tasto. Se la visualizzazione del tasto è in grigio chiaro, il disegno/punto selezionato non potrà essere eseguito con la modalità ad ago gemello.	B-47
⑥		Tasto Immagine	Premere questo tasto per visualizzare un'immagine ingrandita del disegno/punto selezionato.	S-22
⑦		Tasto Memoria della macchina	Premere questo tasto per selezionare una delle 3 funzioni di memoria; recupero, memorizzazione o reimpostazione.	S-22, S-95, S-97
⑧		"Tasto SPOSTAMENTO SX/DX (L/R SHIFT)"	Mostra la tendenza sinistra/destra della linea centrale del punto a zig-zag originario del disegno/punto correntemente selezionato.	S-11
⑨		Tasto Tensione filo	Mostra l'impostazione automatica della tensione del filo del disegno/punto correntemente selezionato. È possibile utilizzare i tasti più e meno per modificare le impostazioni della tensione del filo.	S-12
⑩		Tasto Orologio	Premere questo tasto per impostare l'orologio sull'ora locale.	B-18
⑪		Tasto Sostituzione ago/piedino premistoffa	Premere questo tasto prima di sostituire l'ago, il piedino premistoffa, ecc. Questo tasto blocca tutte le funzioni dei tasti e dei pulsanti in modo da impedire il funzionamento della macchina.	B-51 a B-53
⑫		Tasto Guida macchina da cucire	Premere questo tasto per visualizzare informazioni sull'uso della macchina.	B-32
⑬		Tasto Modalità impostazioni della macchina	Premere questo tasto per modificare la posizione di arresto dell'ago, modificare il volume del segnale acustico, regolare il disegno o la schermata e modificare altre impostazioni della macchina.	B-24
⑭		Tasto Larghezza e Lunghezza punto	Mostra le impostazioni di larghezza zig-zag e lunghezza punto del disegno/punto correntemente selezionato. È possibile utilizzare i tasti più e meno per regolare le impostazioni di larghezza zig-zag e lunghezza punto.	S-10



N.	Visualizzazione	Nome del tasto	Spiegazione	Pagina
15		Tasto Immagine riflessa	Premere questo tasto per creare un'immagine speculare del disegno/punto selezionato. Se la visualizzazione del tasto è in grigio chiaro, significa che non sarà possibile cucire un'immagine speculare del disegno/punto selezionato.	S-21
16		Tasto Taglio automatico del filo	Premere questo tasto per impostare la funzione di taglio automatico del filo. Impostare tale funzione prima di cucire affinché la macchina esegua automaticamente punti di rinforzo all'inizio della e alla fine della cucitura (in base al disegno selezionato, la macchina potrebbe cucire punti di fermatura), quindi rifila i fili dopo la cucitura.	S-13
17		Tasto Punto di rinforzo/di fermatura automatico	Premere questo tasto per utilizzare l'impostazione dei punti di rinforzo/di fermatura. Se si seleziona questa impostazione prima di cucire, la macchina eseguirà automaticamente punti di rinforzo o di fermatura in base al disegno selezionato, all'inizio e alla fine della cucitura.	S-5
18		Tasto Modalità a moto libero	Premere questo tasto per impostare la modalità Cucitura a moto libero. Il piedino premistoffa si solleva all'altezza necessaria e la griffa di trasporto si abbassa per l'esecuzione della trapuntatura a moto libero.	S-40
19		Tasto Rotazione sugli angoli	Premere questo tasto per selezionare l'impostazione di rotazione sugli angoli. Quando è selezionata l'impostazione di rotazione sugli angoli, all'arresto della macchina l'ago si abbassa e il piedino premistoffa si solleva leggermente automaticamente. Inoltre, al riavvio della cucitura, il piedino premistoffa si abbassa automaticamente. <ul style="list-style-type: none"> • Se il tasto appare come  , la funzione di rotazione sugli angoli non può essere utilizzata. • Assicurarsi che la posizione dell'ago a Pagina B-25 di Impostazioni della macchina sia in posizione abbassata. 	S-15

Per ulteriori informazioni sulla funzione, consultare il numero di riferimento della pagina elencato in precedenza.

Utilizzo del tasto Modalità impostazioni della macchina

Premere  per modificare le impostazioni predefinite della macchina (posizione di arresto ago, velocità di ricamo, schermata di apertura, ecc.). Per visualizzare le diverse schermate di impostazione, premere  per “Impostazioni di cucitura”,  per “Impostazioni di base” o  per “Impostazioni di ricamo”.

Promemoria

- Premere  o  accanto ai numeri delle pagine per visualizzare una schermata di impostazione diversa.

Impostazioni di cucitura

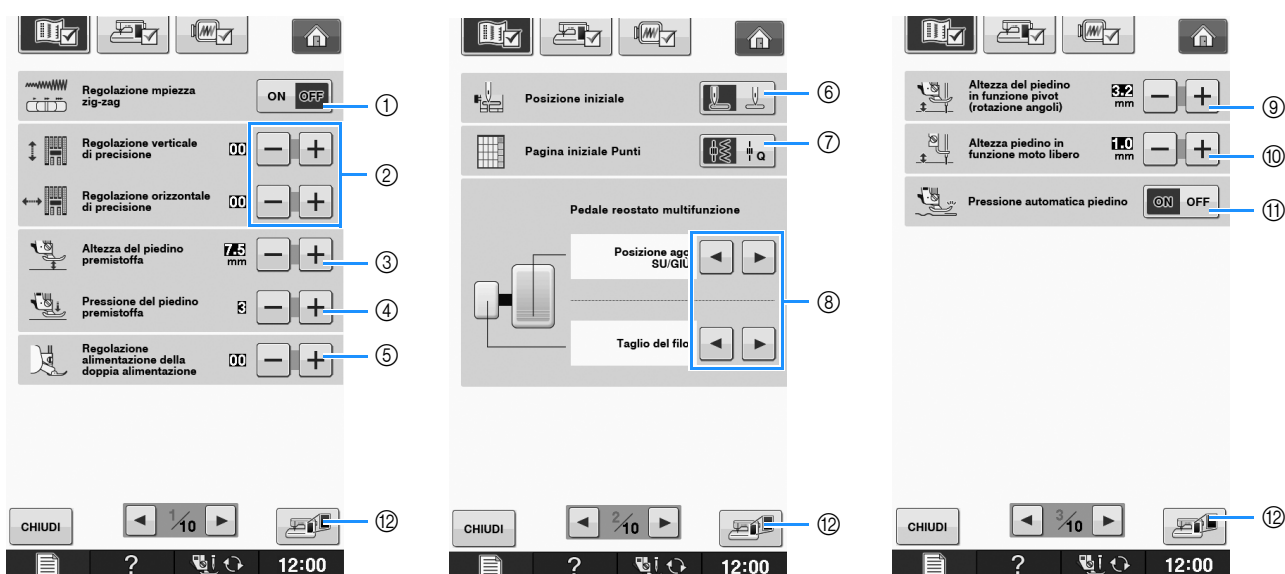

- ① Selezionare se utilizzare o meno il regolatore della velocità di cucitura per determinare la larghezza zig-zag (vedere pagina S-39).
- ② Effettuare regolazioni a caratteri o disegni a punto decorativo (vedere pagina S-82).
- ③ Regolare l'altezza del piedino premistoffa. (Selezionare l'altezza del piedino premistoffa quando il piedino premistoffa è sollevato.)
- ④ Regolare la pressione del piedino premistoffa. (A un numero superiore corrisponde una maggiore pressione. Regolare la pressione a “3” per la cucitura normale.) (vedere pagina S-17)
Se il piedino doppio trasporto è installato e la relativa rulliera è abbassata, l'impostazione della pressione è fissa a “2” e non può essere modificata.
- ⑤ Eseguire la regolazione di precisione del trasporto del piedino doppio trasporto (vedere pagina B-65).
- ⑥ Selezionare se “1-01 Punto diritto (sinistra)” o “1-03 Punto diritto (centrale)” deve essere il punto utile selezionato automaticamente all'accensione della macchina. (vedere pagina S-21)
- ⑦ Selezionare se visualizzare prima “Punto utile” o “Punto per trapuntatura” nella schermata di selezione del punto quando si seleziona “Cucitura”.
- ⑧ È possibile attivare questa impostazione dopo aver collegato il pedale reostato multifunzione opzionale. (Non è possibile far funzionare queste impostazioni a meno che il pedale reostato multifunzione opzionale non sia montato sulla macchina.)
- ⑨ Modificare l'altezza del piedino premistoffa all'arresto della cucitura quando è selezionata l'impostazione di rotazione sugli angoli (vedere pagina S-15). Regolare il piedino premistoffa a una delle tre altezze (3,2 mm, 5,0 mm e 7,5 mm). (vedere pagina S-15)
- ⑩ Modificare l'altezza del piedino premistoffa quando la macchina è impostata sulla modalità Cucitura a moto libero (vedere pagina S-40).
- ⑪ Quando è impostato su “ON”, lo spessore del tessuto viene rilevato automaticamente da un sensore interno durante la cucitura. Ciò consente l'alimentazione omogenea del tessuto (vedere pagine S-8 e S-17).
- ⑫ Premere per salvare l'immagine corrente della schermata delle impostazioni sul supporto USB (vedere pagina B-31).

Impostazioni di base

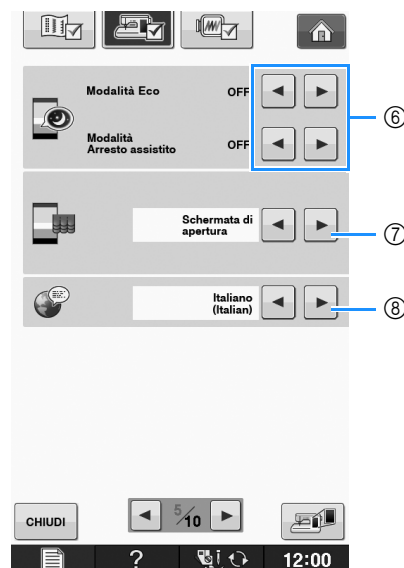
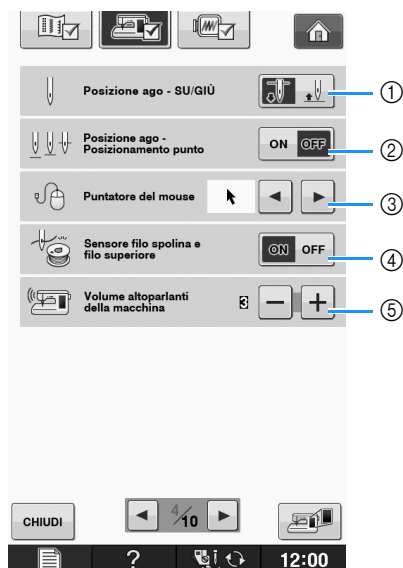

- ① Selezionare la posizione di arresto ago (la posizione dell'ago quando la macchina non è in funzione) sollevata o abbassata. Selezionare la posizione abbassata quando si utilizza il tasto Rotazione sugli angoli. (vedere pagina S-15)
- ② Selezionare l'operazione del pulsante "Posizione ago - Posizionamento punto" dalle due sequenze seguenti (vedere pagina S-18).
Ogni volta che si preme il pulsante "Posizione ago - Posizionamento punto":
"ON" – solleva l'ago, lo ferma in una posizione quasi abbassata e lo abbassa
"OFF" – solleva l'ago e poi lo abbassa
- ③ Modifica la forma del puntatore quando si utilizza un mouse USB (vedere pagina B-28).
- ④ Impostare "Sensore filo spolina e filo superiore" su "ON" o "OFF". Se è impostato su "OFF", è possibile utilizzare la macchina senza filo. (vedere pagina S-4, E-26)

⚠ ATTENZIONE

- Se "Sensore filo spolina e filo superiore" è impostato su "OFF", rimuovere il filo superiore. Se si utilizza la macchina con il filo superiore infilato, la macchina non potrà rilevare se il filo si è aggrovigliato. Continuando a utilizzare la macchina con il filo aggrovigliato si potrebbero provocare danni.

- ⑤ Modifica il volume dei diffusori. Aumentare il numero per alzare il volume o diminuirlo per abbassarlo.
- ⑥ Selezionare il risparmio dell'energia della macchina impostando "Modalità Eco" o "Modalità Arresto assistito" (vedere pagina B-28).
- ⑦ Selezionare la schermata iniziale da visualizzare all'accensione della macchina (vedere pagina B-28).
- ⑧ Modifica la lingua del display (vedere pagina B-29).

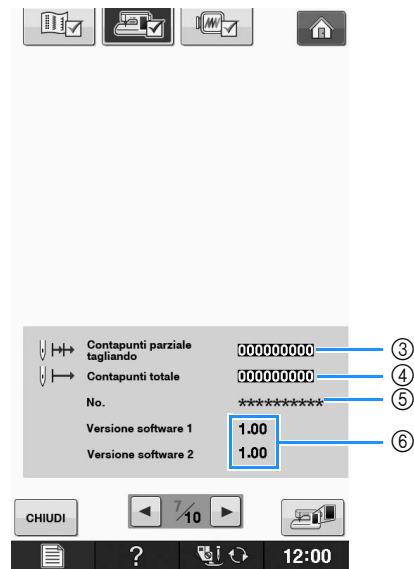
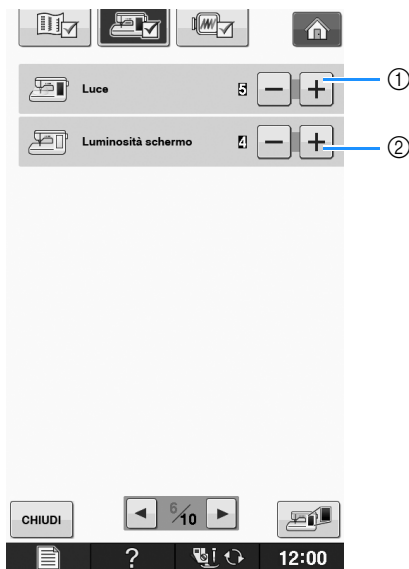

- ① Modifica la luminosità delle luci dell'area dell'ago e dell'area di lavoro.
- ② Modifica la luminosità dello schermo (vedere pagina A-22).
- ③ Visualizza il conteggio degli interventi di assistenza serve da promemoria per sottoporre la macchina a regolari interventi di assistenza. (Per eventuali dettagli, contattare un rivenditore autorizzato.)
- ④ Visualizza il numero totale di punti cuciti su questa macchina.
- ⑤ Il “No.” corrisponde al numero interno della macchina da cucire e da ricamo.
- ⑥ Visualizza la versione del programma. “Versione software 1” mostra la versione del programma del display LCD, “Versione software 2” mostra la versione del programma della macchina.

Promemoria

- Su questa macchina è stata installata la versione software più aggiornata. Contattare il più vicino centro di assistenza autorizzato o consultare “ <http://solutions.brother.com> ” per gli aggiornamenti disponibili (vedere pagina A-38).

Impostazioni di ricamo

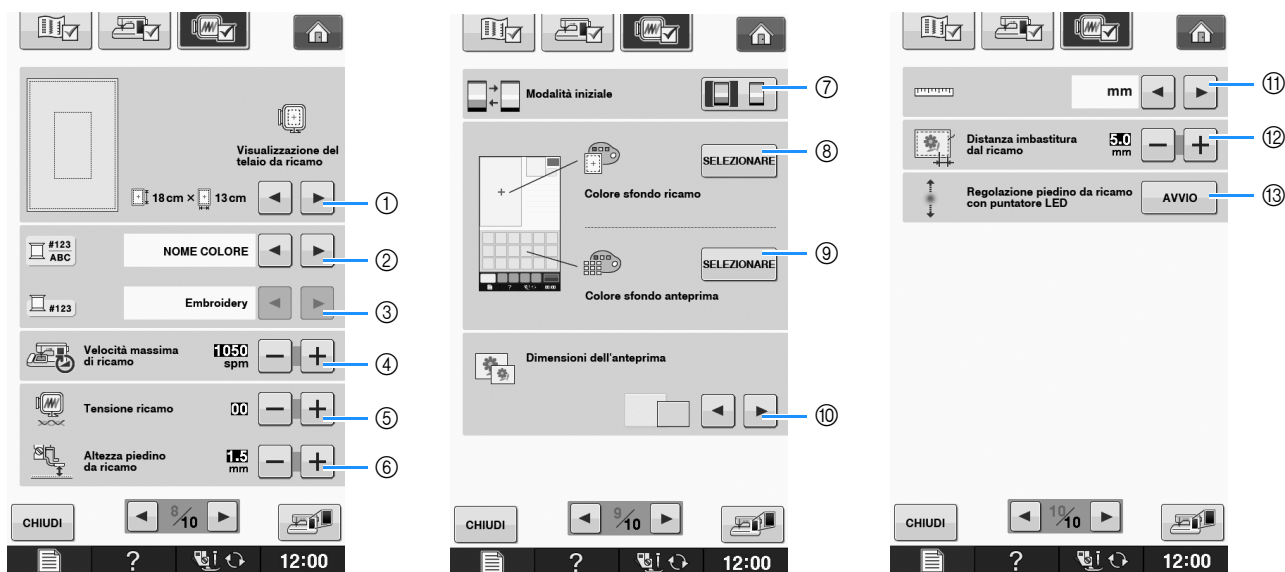

- ① È possibile selezionare tra 16 visualizzazioni del telaio da ricamo (vedere pagina E-35).
- ② Modificare la visualizzazione del colore del filo sulla schermata “Ricamo”; numero del filo, nome del colore (vedere pagina E-34).
- ③ Quando si seleziona il numero del filo “#123”, è possibile effettuare la selezione tra sei marchi del filo (vedere pagina E-34).
- ④ Regolare l'impostazione di velocità massima di ricamo (vedere pagina E-33).
- ⑤ Regolare la tensione del filo superiore per il ricamo (vedere pagina E-30).
- ⑥ Selezionare l'altezza del piedino per ricamo “W” quando si ricama (vedere pagina E-11).
- ⑦ Modificare la modalità iniziale del display (Ricamo/Modifica ricami) (vedere pagina E-4).
- ⑧ Modificare il colore dello sfondo dell'area di visualizzazione del ricamo (vedere pagina B-29).
- ⑨ Modificare il colore dello sfondo dell'area dell'anteprima (vedere pagina B-29).
- ⑩ Premere per specificare le dimensioni delle anteprime dei disegni (vedere Pagina B-30).
- ⑪ Modificare le unità di visualizzazione (mm/in).
- ⑫ Regolare la distanza tra il disegno e il punto di imbastitura (vedere pagina E-84).
- ⑬ Regolazione della posizione e della luminosità del piedino per ricamo con puntatore LED (vedere pagina B-59).

■ Selezione di “Modalità Eco” o “Modalità Arresto assistito”

È possibile risparmiare l'energia della macchina impostando la modalità Eco o la modalità Arresto assistito. Se si lascia la macchina inutilizzata per un periodo di tempo specificato, la macchina entra in una di queste modalità.

“Modalità Eco”;

La macchina entrerà in modalità di riposo. Sfiore lo schermo o premere un tasto operativo qualsiasi per continuare a cucire.

“Modalità Arresto assistito”;

La macchina si spegnerà dopo il periodo di tempo impostato. Spegner e riaccendere la macchina per ricominciare a cucire.

Condizione	Modalità Eco	Modalità Arresto assistito
Tempo disponibile	0-120 (minuti)	1-12 (ore)
Pulsante “Avvio/Stop”	Lampeggiante con luce verde	Lampeggiante lentamente con luce verde
Funzione sospesa	Luce della macchina, schermo, puntatore LED	Tutte le funzioni
Dopo la ripresa del funzionamento	La macchina parte dall'operazione precedente.	È necessario spegnere la macchina.

Premere il pulsante “Avvio/Stop” o sfiorare lo schermo per riprendere il funzionamento da queste modalità.

1 Premere .

→ Sarà visualizzata la schermata delle impostazioni.

2 Premere .

→ Sarà visualizzata la schermata delle impostazioni di base.

3 Visualizzare la pagina 5 della schermata Impostazioni di base.

4 Utilizzare o per selezionare dopo quanto tempo entrare nella modalità.

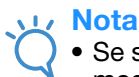

Nota

- Se si spegne la macchina mentre si trova in modalità “Modalità Eco” o “Modalità Arresto assistito”, attendere circa 5 secondi prima di riaccendere la macchina.

■ Modifica della forma del puntatore quando si utilizza un mouse USB

Nella schermata delle impostazioni è possibile selezionare la forma del puntatore che viene visualizzato quando si collega un mouse USB. A seconda del colore dello sfondo selezionare la forma desiderata tra le tre disponibili.

Promemoria

- Per i dettagli su come cambiare il colore dello sfondo fare riferimento a “Modifica dei colori dello sfondo dei disegni da ricamo” a pagina B-29.

1 Premere .

→ Sarà visualizzata la schermata delle impostazioni.

2 Premere .

→ Sarà visualizzata la schermata delle impostazioni di base.

3 Visualizzare la pagina 4 della schermata Impostazioni di base.

4 Utilizzare o per scegliere la forma del puntatore tra le tre impostazioni disponibili (, e).

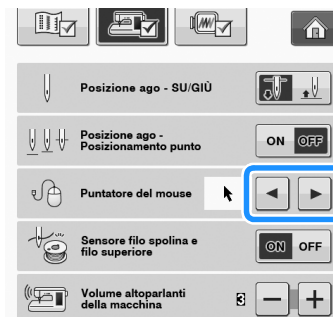

5 Premere per tornare alla schermata originale.

Promemoria

- L'impostazione rimane selezionata anche se si spegne la macchina.

■ Selezione della schermata iniziale

È possibile modificare la schermata iniziale visualizzata sulla macchina.

1 Premere .

→ Sarà visualizzata la schermata delle impostazioni.

2 Premere .

→ Sarà visualizzata la schermata delle impostazioni di base.

3 Visualizzare la pagina 5 della schermata Impostazioni di base.

- 4 Utilizzare ◀ o ▶ per selezionare l'impostazione per la schermata iniziale.

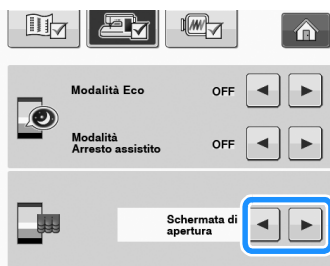

- * **Schermata di apertura:** quando si accende la macchina, la schermata della Home page viene visualizzata dopo aver sfiorato la schermata del film di apertura.
- * **Home page:** quando si accende la macchina, viene visualizzata la schermata della Home page.
- * **Schermata Cucitura / Ricamo:** quando si accende la macchina, viene visualizzata la schermata "Ricamo" se l'unità da ricamo è collegata alla macchina o la schermata di cucitura se l'unità da ricamo non è collegata alla macchina.

- 5 Premere **CHIUDI** per tornare alla schermata originale.

■ Scelta della lingua del display

- 1 Premere **☰**.

→ Sarà visualizzata la schermata delle impostazioni.

- 2 Premere **☰**.

→ Sarà visualizzata la schermata delle impostazioni di base.

- 3 Visualizzare la pagina 5 della schermata Impostazioni di base.

- 4 Utilizzare ◀ e ▶ per selezionare la lingua del display.

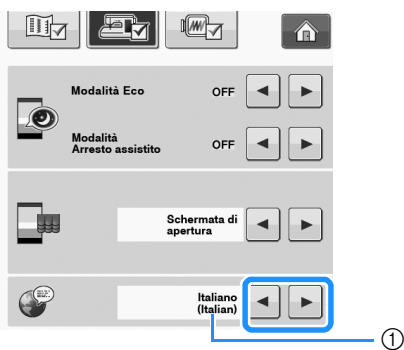

① Lingua del display

- 5 Premere **CHIUDI** per tornare alla schermata originale.

■ Modifica dei colori dello sfondo dei disegni da ricamo

Nella schermata delle impostazioni è possibile modificare i colori dello sfondo per il disegno da ricamo e le anteprime dei disegni. A seconda del colore del disegno selezionare il colore dello sfondo desiderato tra le 66 impostazioni disponibili. È possibile selezionare colori dello sfondo diversi per il disegno da ricamo e le anteprime dei disegni.

- 1 Premere **☰**.

→ Sarà visualizzata la schermata delle impostazioni.

- 2 Premere **☰**.

→ Sarà visualizzata la schermata delle impostazioni di ricamo.

Promemoria

- Quando si utilizza "Ricamo" o "Modifica ricami", sfiorare **☰** per accedere direttamente alla schermata Impostazioni di ricamo.

- 3 Visualizzare la pagina 9 della schermata Impostazioni di ricamo.

- 4 Premere **SELEZIONARE**.

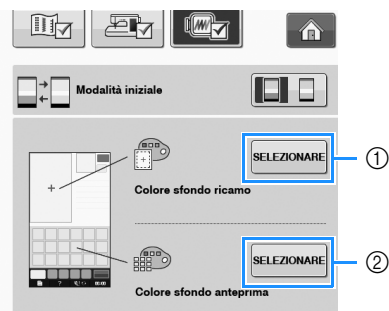

- ① Sfondo dei disegni da ricamo
- ② Sfondo delle anteprime dei disegni

5 Selezionare il colore dello sfondo tra le 66 impostazioni disponibili.

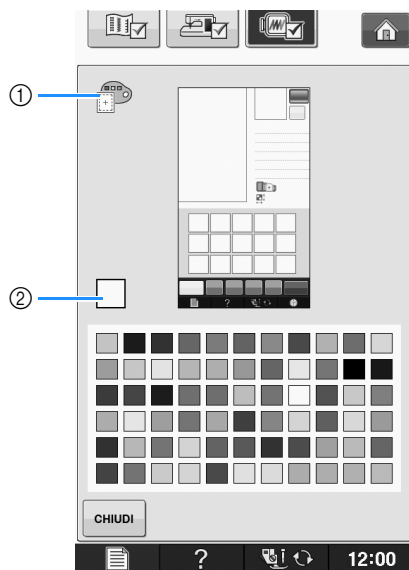

- ① Sfondo dei disegni da ricamo
- ② Colore selezionato

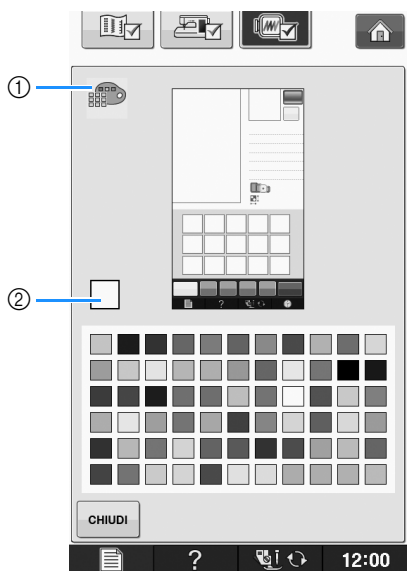

- ① Sfondo delle anteprime dei disegni
- ② Colore selezionato

6 Premere **CHIUDI** per tornare alla schermata originale.



Promemoria

- L'impostazione rimane selezionata anche se si spegne la macchina.

Specifica delle dimensioni delle anteprime dei disegni

È possibile impostare le dimensioni di visualizzazione delle anteprime per la selezione di un disegno da ricamo su molto piccole o molto grandi. Le dimensioni molto grandi corrispondono a 1,5 volte le dimensioni più piccole.

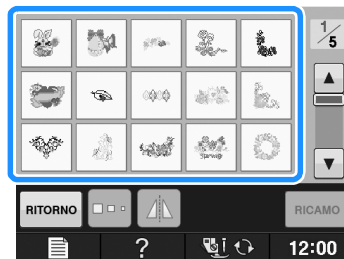

1 Premere **[Menu Icon]**.

→ Sarà visualizzata la schermata delle impostazioni.

2 Premere **[Embroidery Icon]**.

→ Sarà visualizzata la schermata delle impostazioni di ricamo.

3 Visualizzare la pagina 9 della schermata Impostazioni di ricamo.

- 4 Premere ◀ o ▶ per selezionare le dimensioni desiderate per le anteprime.

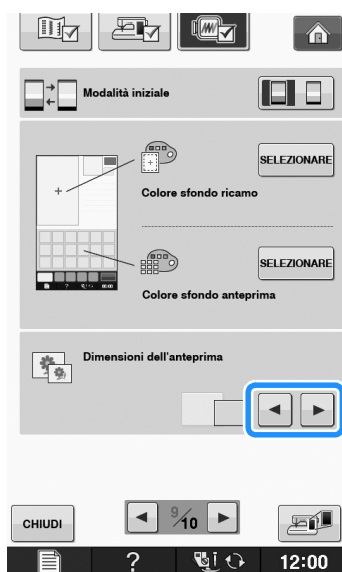

Nota

- Quando si modifica l'impostazione relativa alle dimensioni delle anteprime, le dimensioni selezionate non vengono subito applicate nella schermata di selezione dei disegni. Per visualizzare i disegni con le nuove dimensioni delle anteprime, tornare alla schermata di selezione della categoria e selezionare di nuovo la categoria di disegni.

Salvataggio di un'immagine della schermata delle impostazioni sul supporto USB

È possibile salvare un'immagine della schermata delle impostazioni come file BMP.

È possibile salvare al massimo 100 immagini alla volta su un solo supporto USB.

- 1 Inserire il supporto USB nella porta USB sul lato destro della macchina.

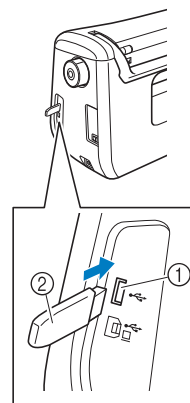

- ① Porta USB
② Supporto USB

- 2 Premere [Stampa].

→ Sarà visualizzata la schermata delle impostazioni. Selezionare la pagina della schermata delle impostazioni, apportare le modifiche desiderate e salvare l'immagine della schermata.

- 3 Premere [USB].

→ Il file di immagine viene salvato sul supporto USB.

- 4 Rimuovere il supporto USB e, per riferimento futuro, controllare l'immagine salvata con un computer.

I file delle immagini della schermata Impostazioni vengono salvati con il nome "S##.BMP".

- * I cancelletti "##" nel nome "S##.BMP" vengono automaticamente sostituiti con un numero compreso tra S00 e S99.



Nota

- Se sul supporto USB sono già stati salvati 100 file di immagine, appare il messaggio seguente. In questo caso, eliminare un file dal supporto USB o utilizzare un altro supporto USB.



Utilizzo del tasto Guida macchina da cucire ?

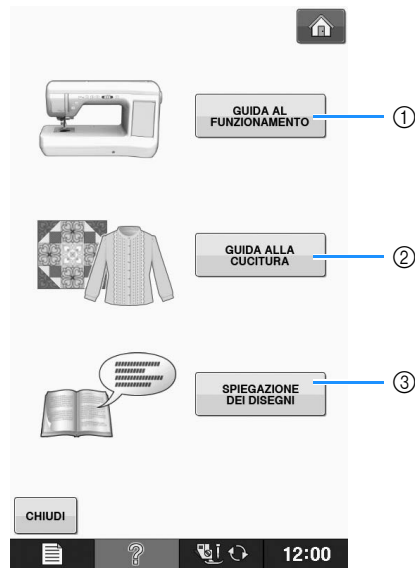

Premere ? per aprire la schermata Guida macchina da cucire. Nella schermata mostrata di seguito sono disponibili tre funzioni.



- ① Premere questo tasto per visualizzare le descrizioni per l'infilatura superiore, l'avvolgimento della spolina, la sostituzione del piedino premistoffa, la preparazione del ricamo di un disegno e informazioni sull'uso della macchina (vedere pagina B-33).
- ② Premere questo tasto per selezionare punti utili quando non si è sicuri del punto da utilizzare o di come cucire il punto (vedere pagina B-34).
- ③ Premere questo tasto per visualizzare una descrizione del punto selezionato (vedere pagina B-35).

Utilizzo della funzione Guida al funzionamento

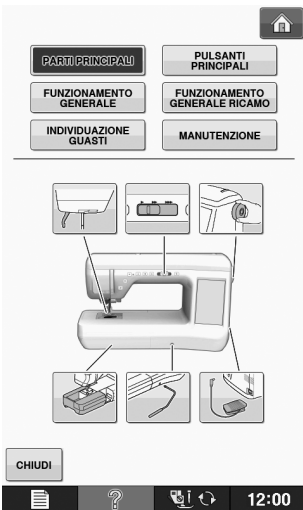
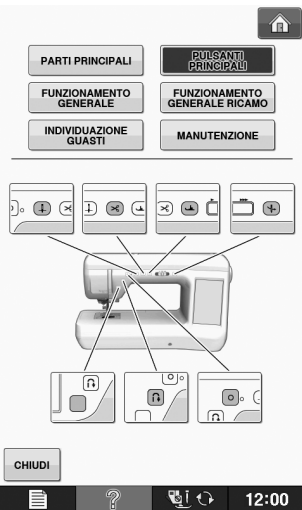
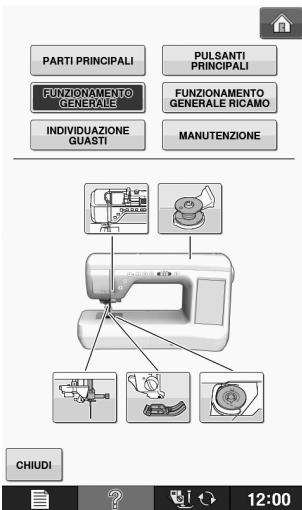
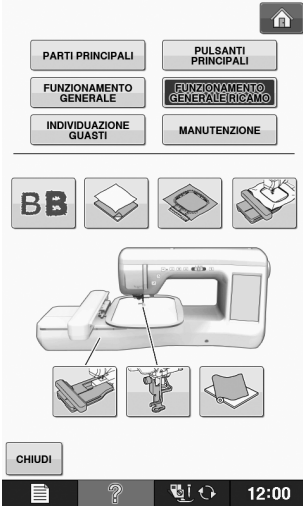
Premere **GUIDA AL FUNZIONAMENTO** per aprire la schermata riportata di seguito. Nella parte superiore dello schermo sono disponibili sei categorie. Per informazioni su una data categoria, premere il tasto corrispondente.

 <p>PARTI PRINCIPALI visualizza informazioni sulle parti principali della macchina e sulle relative funzioni. Questa è la prima schermata che viene visualizzata quando si preme GUIDA AL FUNZIONAMENTO.</p>	 <p>PULSANTI PRINCIPALI visualizza informazioni sui pulsanti di funzionamento.</p>	 <p>FUNZIONAMENTO GENERALE visualizza informazioni sull'infilatura della macchina, la sostituzione del piedino premistoffa, ecc. Alcune funzioni sono descritte nei film. Alcune singole schermate di infilatura sono animate.</p>
 <p>FUNZIONAMENTO GENERALE RICAMO visualizza informazioni sul montaggio dell'unità da ricamo, preparazione del tessuto per il ricamo, ecc.</p>	 <p>INDIVIDUAZIONE GUASTI visualizza informazioni sulla risoluzione dei problemi.</p>	 <p>MANUTENZIONE visualizza informazioni sulla pulizia della macchina, ecc.</p>

Esempio: Visualizzazione di informazioni sull'infilatura superiore

1 Premere .

2 Premere .



3 Premere .

→ La metà inferiore della schermata cambierà.

4 Premere  (infilatura superiore).

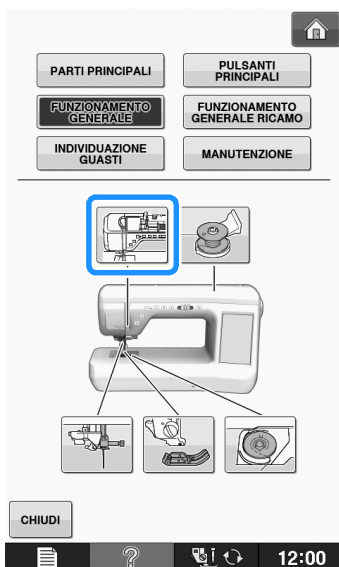

→ Questa schermata riporta le istruzioni per l'infilatura della macchina.

5 Leggere le istruzioni.

* Per vedere il video, premere  delle istruzioni visualizzate.

Premere  sotto il filmato per tornare all'inizio.

Premere  per mettere in pausa. Premere  per riavviare dopo la pausa. Premere  per chiudere il film.

* Premere  per visualizzare la pagina successiva.

* Premere  per visualizzare la pagina precedente.

6 Premere  per tornare alla schermata originale.

Utilizzo della funzione Guida alla cucitura

La funzione Guida alla cucitura può essere utilizzata per selezionare disegni dalla schermata Punto utile.

Utilizzare questa funzione quando non si è sicuri del punto da utilizzare per l'applicazione o per ottenere suggerimenti su come cucire particolari punti. Ad esempio, se si desidera eseguire punti sopraggitto ma non si conosce con esattezza quale punto utilizzare o come eseguirlo, è possibile utilizzare questa schermata per ottenere suggerimenti. Si consiglia di selezionare i punti con questo metodo per gli utenti principianti.

1 Accedere alla categoria Punti utili dalla Home page.

2 Premere .

3 Premere .

→ Sarà visualizzata la schermata con i suggerimenti.



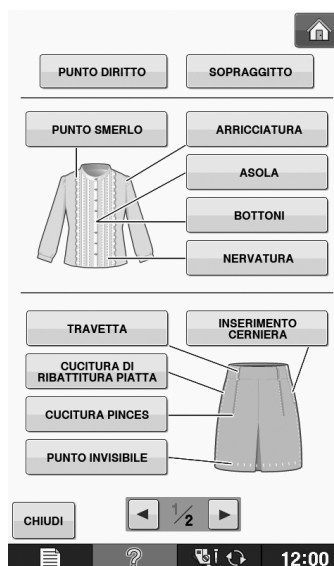

4 Premere il tasto della categoria di cui si desidera visualizzare istruzioni per la cucitura.

* Premere  per tornare alla schermata originale.



5 Leggere le descrizioni e selezionare il punto appropriato.

- Sul display vengono visualizzate istruzioni per la cucitura del punto selezionato. Seguire le istruzioni per cucire il punto.
- * Premere  per visualizzare la pagina successiva.
- * Premere  per visualizzare la pagina precedente.

Utilizzo della funzione Spiegazione dei disegni

Se si desiderano ulteriori informazioni sull'uso di un disegno/punto, selezionare il disegno e

premere  e  per visualizzare una descrizione della selezione effettuata.



Nota

- Con la funzione Spiegazione dei disegni è possibile visualizzare descrizioni dei disegni disponibili nelle schermate Punto utile e Carattere/Punto decorativo.
- Le descrizioni vengono visualizzate per ciascun disegno nella schermata Punto utile. Viene inoltre visualizzata una descrizione della categoria Carattere/Punto decorativo.
- Se il tasto  viene visualizzato in grigio, non è possibile utilizzare la funzione Spiegazione dei disegni.

Esempio: Visualizzazione di informazioni su



1 Premere  .

2 Premere  .

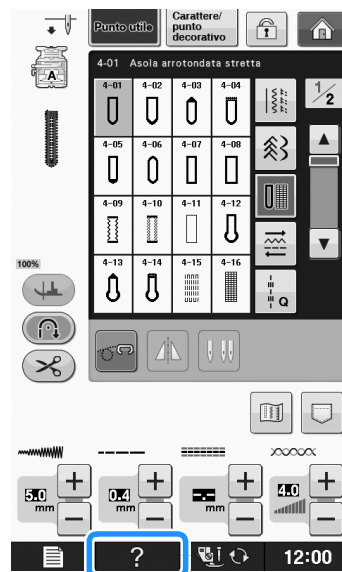

3 Premere  .



→ La schermata mostrerà le informazioni.



4 Premere  per tornare alla schermata originale.

 **Promemoria**

- Le impostazioni rimangono visualizzate per consentire di regolare il punto.

INFILATURA INFERIORE

Avvolgimento della spolina

Premere nell'ordine **?** → **GUIDA AL FUNZIONAMENTO** → **FUNZIONAMENTO GENERALE** →  →  per visualizzare un esempio video di avvolgimento della spolina sul display LCD (vedere pagina B-35). Seguire i passaggi descritti di seguito per completare l'operazione.

⚠ ATTENZIONE

- La spolina inclusa è stata studiata appositamente per questa macchina da cucire. Se si utilizzano spoline di altri modelli, la macchina potrebbe non funzionare correttamente. Utilizzare solo la spolina inclusa o spoline dello stesso tipo (codice parte: SA156, (SFB: XA5539-151)).

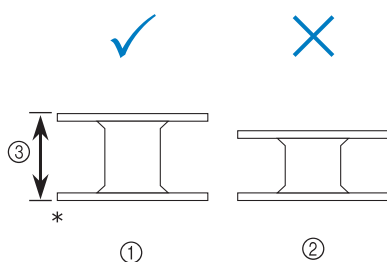

- * Dimensioni effettive
- ① Questo modello
 - ② Altri modelli
 - ③ 11,5 mm (circa 7/16 in)

■ Utilizzo del portarocchetto supplementare

Con questa macchina è possibile avvolgere la spolina senza eseguire la sfilatura della macchina. Mentre si utilizza il portarocchetto principale per cucire, è anche possibile utilizzare il comodo portarocchetto supplementare per avvolgere la spolina.

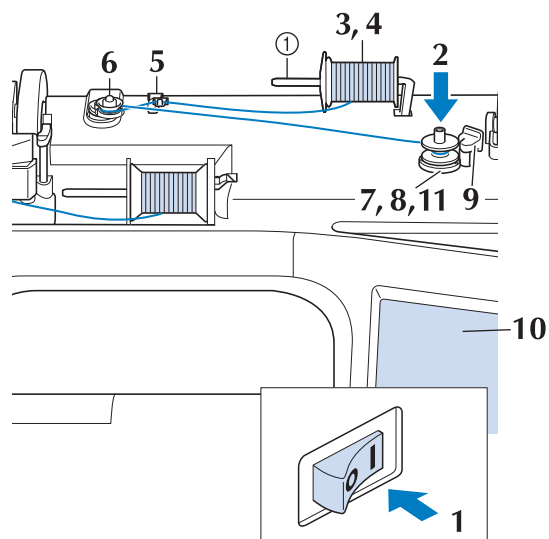

① Portarocchetto supplementare

- 1** Accendere l'interruttore generale della macchina e aprire il coperchio superiore.
- 2** Allineare la scanalatura nella spolina alla molla sull'albero avvolgitore della spolina e quindi posizionare la spolina sull'albero.

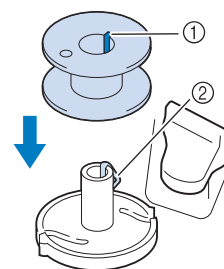

- ① Scanalatura della spolina
- ② Molla sull'albero

3 Impostare il portarocchetto supplementare in posizione "Su".

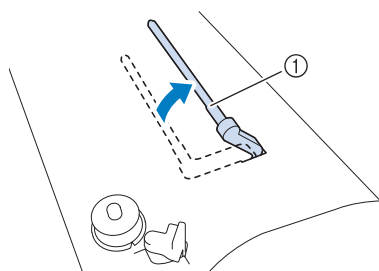

① Portarocchetto supplementare

4 Collocare il rocchetto di filo sul portarocchetto supplementare, in modo che il filo si svolga dalla parte anteriore. Quindi, inserire completamente il fermo per rocchetto sul portarocchetto in modo da fissare il rocchetto di filo.

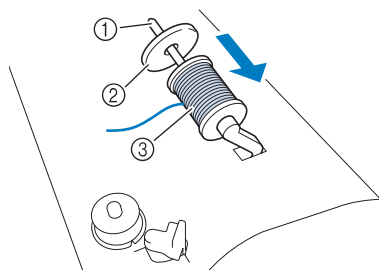

① Portarocchetto
② Fermo per rocchetto
③ Rocchetto di filo

⚠ ATTENZIONE

- Se il rocchetto di filo e/o il fermo per rocchetto sono posizionati in modo non corretto, il filo potrebbe ingarbugliarsi sul portarocchetto e provocare la rottura dell'ago.
- Utilizzare il fermo per rocchetto (piccolo, medio o grande) con le dimensioni più simili al rocchetto di filo. Se si utilizza un fermo per rocchetto con dimensioni inferiori al rocchetto di filo, il filo potrebbe rimanere preso nella fessura sul bordo del rocchetto e provocare la rottura dell'ago.

Promemoria

- Quando si cuce con filo sottile con avvolgimento intrecciato, utilizzare il fermo piccolo per rocchetto e lasciare dello spazio tra il fermo e il rocchetto di filo.

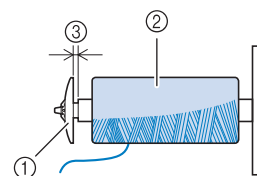

① Fermo per rocchetto (piccolo)
② Rocchetto di filo (filo con avvolgimento intrecciato)
③ Spazio

- Se sul portarocchetto del filo della spolina si inserisce un filo della spolina con diametro di 12 mm (1/2 in) e altezza di 75 mm (3 in), utilizzare il fermo per rocchetto speciale.

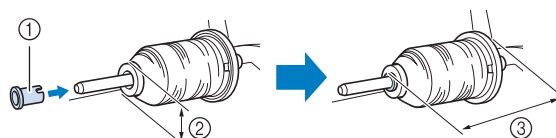

① Fermo per rocchetto (speciale)
② 12 mm (1/2 in)
③ 75 mm (3 in)

5 Con la mano destra, tenere il filo vicino al rocchetto di filo. Con la mano sinistra, tenere l'estremità del filo e utilizzare entrambe le mani per far passare il filo attraverso le apposite guide.

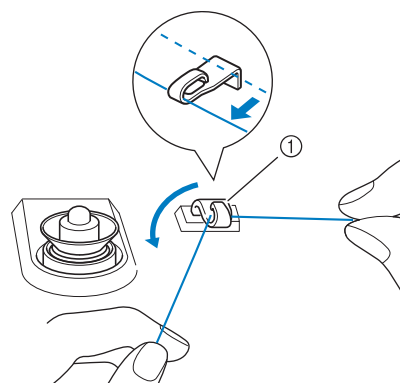

① Guidafile

- 6** Far scorrere il filo attorno al disco di pretensionamento assicurandosi che il filo passi sotto il disco di pretensionamento.

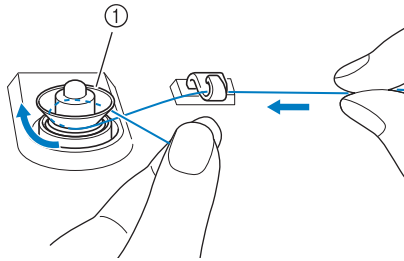

- ① Disco di pretensionamento
→ Assicurarsi che il filo passi sotto il disco di pretensionamento.

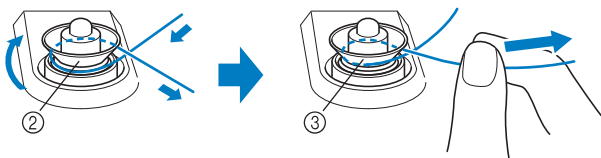

- ② Disco di pretensionamento
③ Inserirlo completamente.
→ Assicurarsi che il filo sia inserito correttamente tra i dischi di pretensionamento.

- 7** Avvolgere il filo in senso orario attorno alla spolina per 5 o 6 volte.

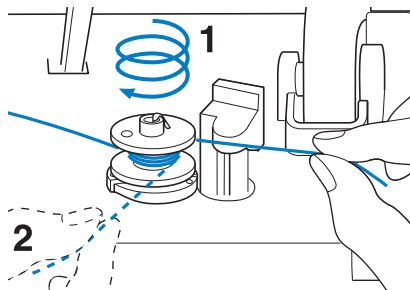

- 8** Passare l'estremità del filo attraverso la fessura di guida nell'alloggiamento dell'avvolgitore spolina, quindi tirare il filo verso destra per tagliare il filo con il tagliafilo.

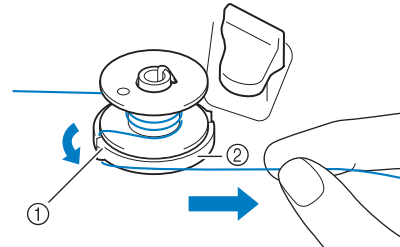

- ① Fessura di guida (con tagliafilo incorporato)
② Alloggiamento dell'avvolgitore spolina

⚠ ATTENZIONE

- Attenersi alla procedura descritta. Se il tagliafilo non taglia il filo e si avvolge la spolina, quando il filo comincia a scarseggiare potrebbe impigliarsi attorno alla spolina e provocare la rottura dell'ago.

- 9** Portare l'interruttore di avvolgimento spolina verso sinistra fino a farla scattare in posizione.

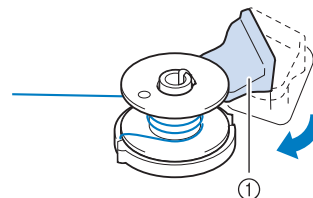

- ① Interruttore di avvolgimento spolina

📖 Promemoria

- Facendo scorrere l'interruttore di avvolgimento spolina verso sinistra la macchina passa in modalità di avvolgimento spolina.

→ Viene visualizzata la finestra di avvolgimento spolina.

10 Premere **AVVIO**.

→ L'avvolgimento della spolina si avvia automaticamente. La spolina smette di ruotare al termine dell'avvolgimento della spolina. L'interruttore di avvolgimento spolina ritorna automaticamente nella posizione originale.

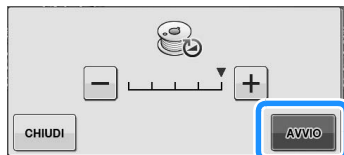



Nota

- **AVVIO** cambia in **STOP** durante l'avvolgimento della spolina.
- Durante l'avvolgimento della spolina rimanere vicino alla macchina per assicurarsi che il filo della spolina si avvolga correttamente. Se il filo della spolina viene avvolto in modo scorretto, premere immediatamente **STOP** per interrompere l'avvolgimento della spolina.
- Il rumore dell'avvolgimento della spolina con filo rigido, come il filo di nylon per trapuntatura, potrebbe essere diverso da quello prodotto quando si avvolge un filo normale; tuttavia, non è indice di un funzionamento difettoso.

Promemoria

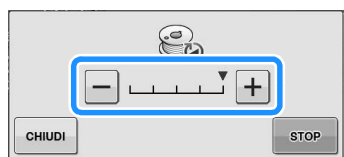
- È possibile modificare la velocità di avvolgimento premendo **-** (per diminuirlo) o **+** (per aumentarlo) nella finestra di avvolgimento della spolina.



- Premere **CHIUDI** per ridurre a icona la finestra di avvolgimento spolina. Durante l'avvolgimento della spolina è quindi possibile eseguire altre operazioni, ad esempio la selezione di un punto o la regolazione della tensione del filo.
- Premere  (nella parte superiore destra del display LCD) per visualizzare nuovamente la finestra dell'avvolgimento della spolina.



11 Tagliare il filo con le forbici e rimuovere la spolina.

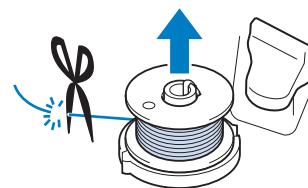

Promemoria

- Quando si rimuove la spolina, non tirare agendo sull'alloggiamento dell'avvolgitore spolina. L'alloggiamento potrebbe allentarsi o staccarsi, provocando danni alla macchina.

ATTENZIONE

- Un'impostazione non corretta della spolina può provocare l'allentamento della tensione del filo, la rottura dell'ago ed eventuali lesioni personali.

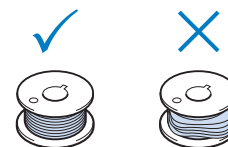

Utilizzo del portarocchetto

È possibile usare il portarocchetto principale per avvolgere la spolina prima di cucire. Questo portarocchetto non può essere utilizzato per avvolgere la spolina durante la cucitura.

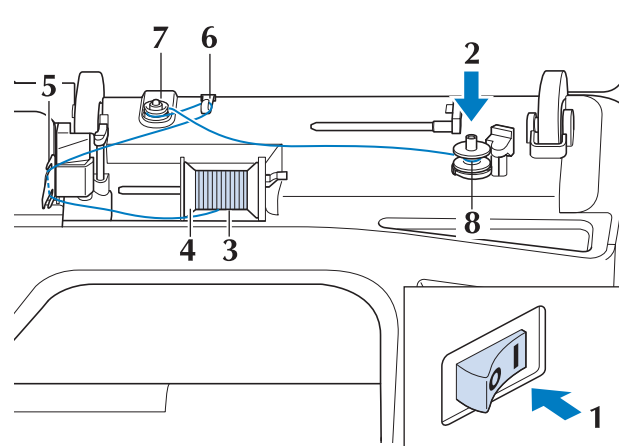

1 Accendere l'interruttore generale della macchina e aprire il coperchio superiore.

2 Allineare la scanalatura nella spolina alla molla sull'albero avvolgitore della spolina e quindi posizionare la spolina sull'albero.

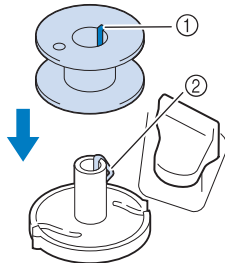

- ① Scanalatura della spolina
- ② Molla sull'albero

3 Orientare il portarocchetto in modo che sia puntato verso l'alto. Porre il rocchetto di filo sul portarocchetto in modo che il filo si svolga dalla parte anteriore del rocchetto.

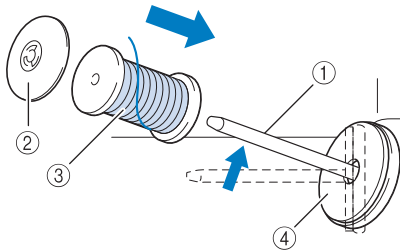

- ① Portarocchetto
- ② Fermo per rocchetto
- ③ Rocchetto di filo
- ④ Feltro rocchetto

4 Inserire completamente il fermo per rocchetto sul portarocchetto, quindi riportare il portarocchetto nella posizione originale.

5 Tenendo il filo con entrambe le mani, passarlo dall'alto verso il basso sotto la placca guidafilo.

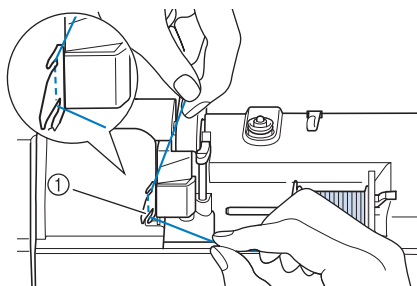

- ① Placca guidafilo

6 Far passare il filo attraverso la placca guidafilo.

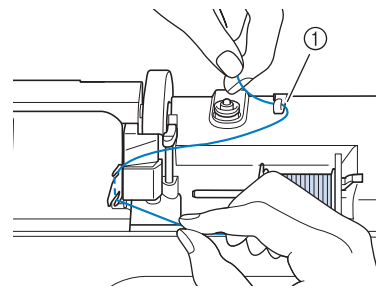

- ① Guidafilo

7 Far scorrere il filo attorno al disco di pretensionamento assicurandosi che il filo passi sotto il disco di pretensionamento.

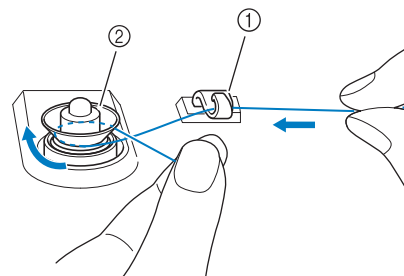

- ① Guidafilo
- ② Disco di pretensionamento

8 Seguire i passaggi da 7 a 11 a Pagina B-38 fino a B-39.

■ Sbrigliamento del filo da sotto l'alloggiamento dell'avvolgitore spolina

Se l'avvolgimento della spolina inizia quando il filo non passa correttamente nel disco di pretensionamento, il filo potrebbe rimanere ingarbugliato sotto l'alloggiamento dell'avvolgitore spolina.

Svolgere il filo secondo la seguente procedura.

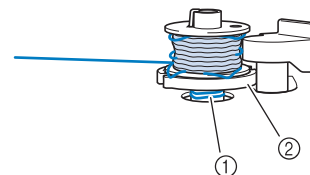

- ① Filo
- ② Alloggiamento dell'avvolgitore spolina

⚠ ATTENZIONE

- Non rimuovere l'alloggiamento dell'avvolgitore spolina anche se il filo si ingarbuglia sotto di esso. Si possono causare lesioni personali.

- 1** Se il filo si ingarbuglia sotto l'alloggiamento dell'avvolgitore spolina, premere una volta **STOP** per arrestare l'avvolgimento della spolina.

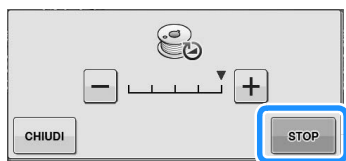

- 2** Tagliare il filo con le forbici vicino al disco di pretensionamento.

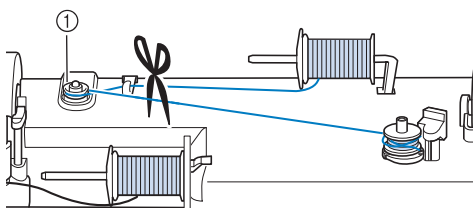

① Disco di pretensionamento

- 3** Spingere l'avvolgitore spolina verso destra, quindi sollevare la spolina di almeno 10 cm (4 in) dall'albero.

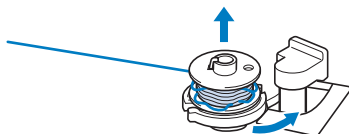

- 4** Tagliare il filo vicino alla spolina e tenerne l'estremità con la mano sinistra. Svolgere il filo in senso orario vicino all'alloggiamento dell'avvolgitore spolina con la mano destra come mostrato di seguito.

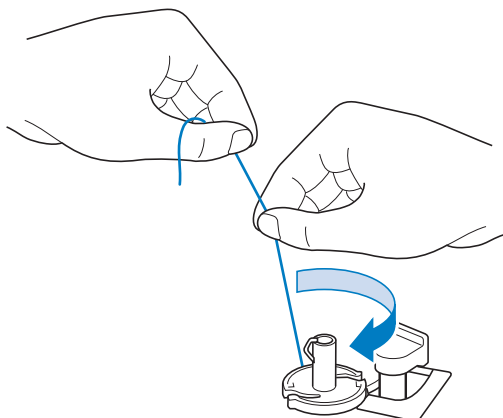

- 5** Avvolgere nuovamente la spolina.



Nota

- Assicurarsi che il filo passi correttamente nel disco di pretensionamento (Pagina B-38).

Inserimento della spolina

Premere nell'ordine **?** → **GUIDA AL FUNZIONAMENTO** →

FUNZIONAMENTO GENERALE → per visualizzare

un esempio video dell'operazione sul display LCD (vedere pagina B-35). Seguire i passaggi descritti di seguito per completare l'operazione.

⚠ ATTENZIONE

- Utilizzare un filo della spolina avvolto correttamente. In caso contrario, l'ago potrebbe rompersi o la tensione del filo potrebbe risultare non appropriata.

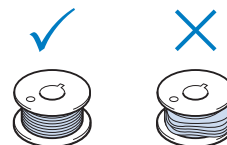

- La spolina inclusa è stata studiata appositamente per questa macchina da cucire. Se si utilizzano spoline di altri modelli, la macchina potrebbe non funzionare correttamente. Utilizzare solo la spolina inclusa o spoline dello stesso tipo (codice parte: SA156, (SFB: XA5539-151)).

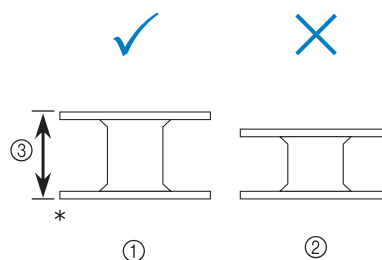

* Dimensioni effettive

- ① Questo modello
- ② Altri modelli
- ③ 11,5 mm (circa 7/16 in)

- Prima di inserire o cambiare la spolina, assicurarsi di premere nel display LCD, in caso contrario si possono verificare lesioni personali se si preme il pulsante "Avvio/Stop" o qualsiasi altro pulsante e la macchina inizia a cucire.

- 1** Premere .

- 2** Far scorrere il fermo dello sportello della spolina verso destra.

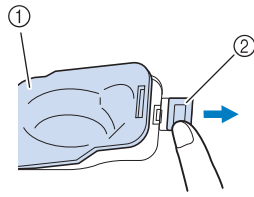

- ① Sportello della spolina
 ② Fermo
 → Lo sportello della spolina si aprirà.

- 3** Rimuovere lo sportello della spolina.

- 4** Inserire la spolina con la mano destra in modo che l'estremità del filo si trovi a sinistra, quindi, dopo aver tirato bene il filo attorno alla linguetta con la mano destra come indicato, tirare delicatamente il filo per guidarlo attraverso la fessura.

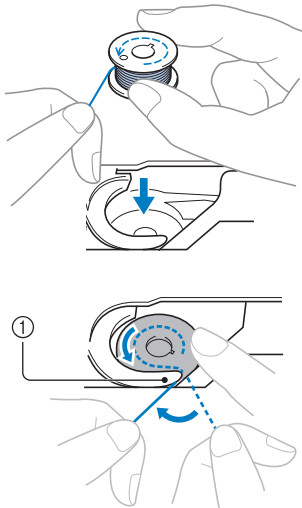

- ① Linguetta
 * Assicurarsi di inserire la spolina correttamente.

⚠ ATTENZIONE

- Assicurarsi di installare la spolina in modo che il filo si svolga nella direzione corretta, altrimenti il filo potrebbe rompersi o la tensione del filo risultare non corretta.

Promemoria

- L'ordine con il quale si deve far passare il filo attraverso la custodia della spolina è indicato dai segni attorno alla custodia stessa. Assicurarsi di eseguire l'infilatura come indicato.

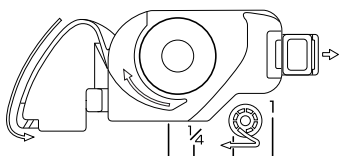

- 5** Tenendo delicatamente ferma la spolina con la mano destra come indicato, guidare il filo attraverso la fessura (1 e 2).

* A questo punto, verificare che la bobina ruoti agevolmente in senso antiorario.

Dopo di che, tirare il filo verso di sé e tagliarlo con il tagliafilo (3).

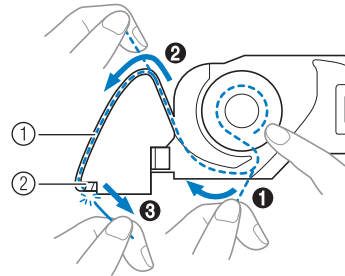

- ① Fessura
 ② Tagliafilo (Tagliare il filo con il tagliafilo.)
 → Il tagliafilo reciderà il filo.

Accertarsi che il filo sia fatto correttamente passare attraverso la molla piatta della custodia della spolina. Se non è inserito correttamente, reinstallare il filo.

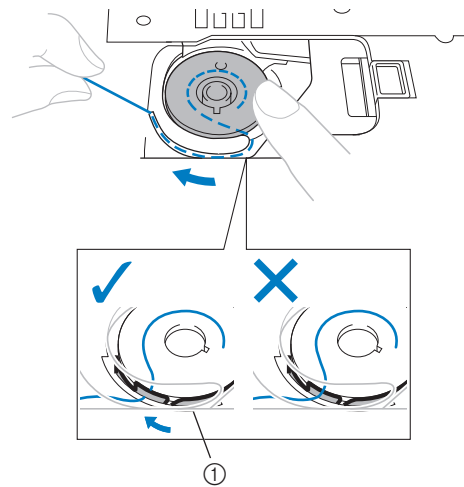

- ① Molla piatta

⚠ ATTENZIONE

- Assicurarsi di tenere premuto il filo con il dito e svolgere il filo della spolina in modo corretto. In caso contrario, il filo potrebbe rompersi o la tensione del filo potrebbe risultare non appropriata.

- 6** Inserire la linguetta nell'angolo in basso a sinistra dello sportello della spolina (1), quindi premere leggermente sul lato destro per chiudere lo sportello (2).

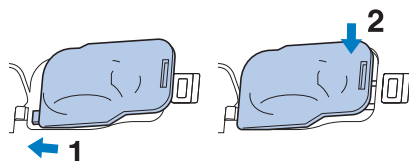

Estrazione del filo della spolina

In alcuni lavori di cucitura viene estratto il filo della spolina, ad esempio quando si creano arricciature, pincers, trapunte a moto libero o ricami.



Promemoria

- È possibile estrarre il filo della spolina dopo aver infilato il filo superiore ("INFILATURA SUPERIORE" a pagina B-44).

- 1** Guidare il filo della spolina attraverso la scanalatura, seguendo la freccia nella figura.

- * Non tagliare il filo con il tagliafilo.
- * Non rimettere in posizione lo sportello della spolina.

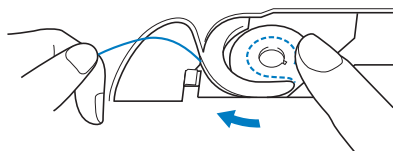

- 2** Tenendo il filo superiore, premere il pulsante "Posizione ago" per abbassare l'ago.

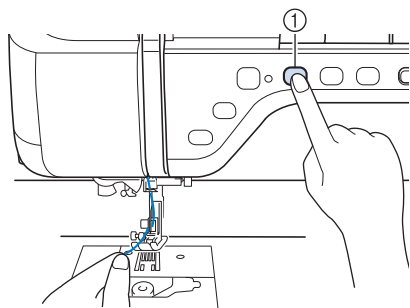

① Pulsante "Posizione ago"

- 3** Premere il pulsante "Posizione ago" per sollevare l'ago.

- 4** Tirare leggermente il filo superiore. Una porzione di filo della spolina uscirà dal foro nella placca ago.

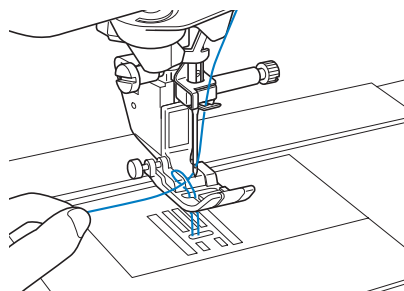

- 5** Tirare verso l'alto il filo della spolina, farlo passare sotto il piedino premistoffa e tirarlo circa 100 mm (circa 4 in) verso il retro della macchina abbinandolo al filo superiore.

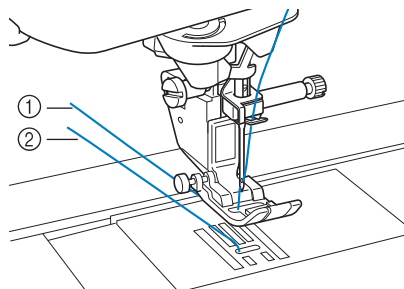

- ① Filo superiore
② Filo spolina

- 6** Rimettere in posizione lo sportello della spolina.

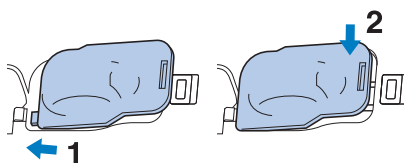

INFILATURA SUPERIORE

Infilatura superiore

Premere nell'ordine **?** → **GUIDA AL FUNZIONAMENTO** →



un esempio video dell'operazione sul display LCD (vedere pagina B-35). Seguire i passaggi descritti di seguito per completare l'operazione.

⚠ ATTENZIONE

- Assicurarsi di eseguire in modo appropriato l'infilatura. In caso contrario, il filo potrebbe impigliarsi e rompere l'ago, con conseguenti rischi di lesioni personali.
- Quando si utilizza il piedino doppio trasporto, la taglierina laterale o accessori non in dotazione con questa macchina, collegare l'accessorio alla macchina dopo aver eseguito l'infilatura della macchina.

📖 Promemoria

- La funzione di infilatura automatica può essere utilizzata con dimensioni degli aghi per macchina da cucire da 75/11 fino a 100/16.
- La funzione di infilatura automatica non può essere utilizzata con fili di nylon trasparente a filamento singolo o con fili con uno spessore uguale o superiore a 130/20.
- La funzione di infilatura automatica non può essere utilizzata con l'ago ad aletta o l'ago gemello.

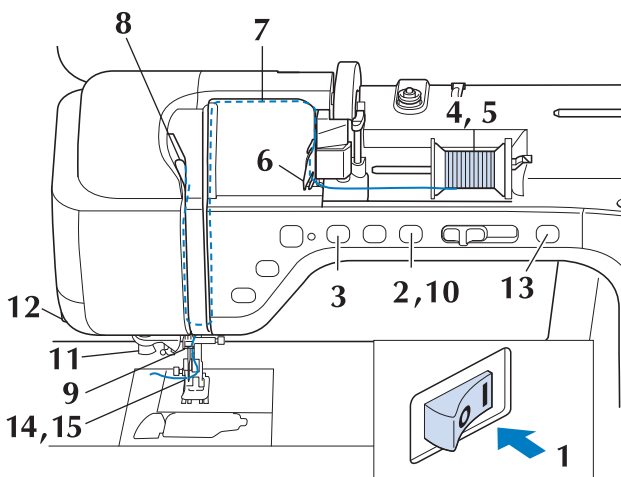

1 Accendere l'interruttore generale della macchina.

2 Premere il pulsante "Alzapiedino premistoffa" per sollevare il piedino premistoffa.

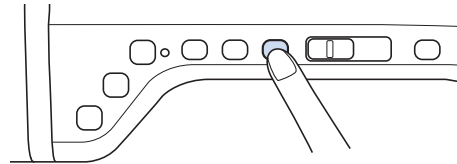

→ L'otturatore del filo superiore si apre in modo da consentire l'infilatura della macchina.

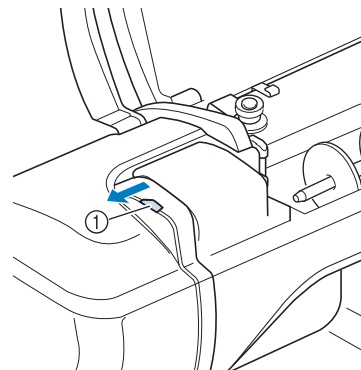

① Otturatore del filo superiore

📖 Promemoria

- Questa macchina è dotata di un otturatore del filo superiore, che consente di controllare che l'infilatura venga eseguita correttamente.

3 Premere il pulsante "Posizione ago" per sollevare l'ago.

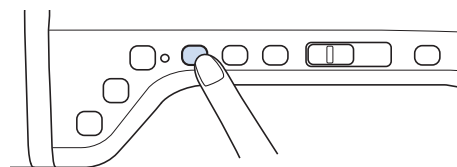

💡 Nota

- Se si tenta di eseguire l'infilatura automaticamente senza sollevare l'ago, il filo potrebbe infilarsi in modo non corretto.

- 4** Orientare il portarocchetto in modo che sia puntato verso l'alto. Porre il rocchetto di filo sul portarocchetto in modo che il filo si svolga dalla parte anteriore del rocchetto.

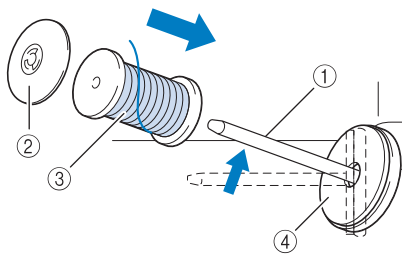

- ① Portarocchetto
② Fermo per rocchetto
③ Rocchetto di filo
④ Feltro rocchetto

- 5** Inserire completamente il fermo per rocchetto sul portarocchetto, quindi riportare il portarocchetto nella posizione originale.

⚠ ATTENZIONE

- Se il rocchetto di filo e/o il fermo per rocchetto sono posizionati in modo non corretto, il filo potrebbe ingarbugliarsi sul portarocchetto e provocare la rottura dell'ago.
- Utilizzare il fermo per rocchetto (piccolo, medio o grande) con le dimensioni più simili al rocchetto di filo. Se si utilizza un fermo per rocchetto con dimensioni inferiori al rocchetto di filo, il filo potrebbe rimanere preso nella fessura sul bordo del rocchetto e provocare la rottura dell'ago.

📖 Promemoria

- Quando si cuce con filo sottile con avvolgimento intrecciato, utilizzare il fermo piccolo per rocchetto e lasciare dello spazio tra il fermo e il rocchetto di filo.

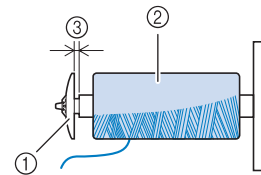

- ① Fermo per rocchetto (piccolo)
② Rocchetto di filo (filo con avvolgimento intrecciato)
③ Spazio

- Se sul portarocchetto del filo della spolina si inserisce un filo della spolina con diametro di 12 mm (1/2 in) e altezza di 75 mm (3 in), utilizzare il fermo per rocchetto speciale.

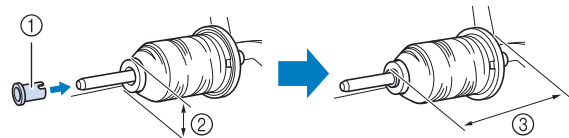

- ① Fermo per rocchetto (speciale)
② 12 mm (1/2 in)
③ 75 mm (3 in)

- 6** Tenendo il filo con entrambe le mani, passarlo dall'alto verso il basso sotto la placca guidafilo.

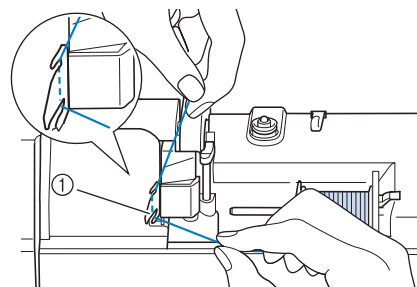

- ① Placca guidafilo

- 7** Tenendo il filo con la mano destra, far scorrere il filo attraverso il guidafilo nella direzione indicata.

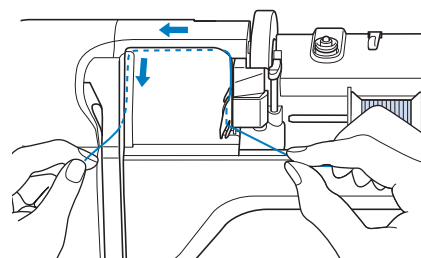

- 8** Far passare il filo in basso, in alto, quindi nella scanalatura, come mostrato in figura.

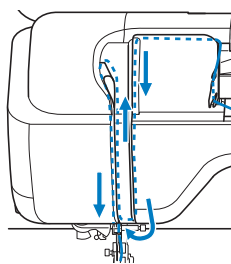

Promemoria

- Controllare nell'area della scanalatura superiore per verificare se il filo si inserisce nella leva tendifilo visibile all'interno dell'area della scanalatura superiore.

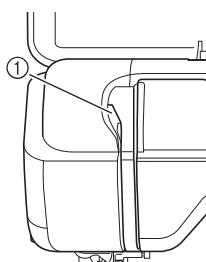

① Controllo dell'area della scanalatura superiore

- 9** Far passare il filo attraverso la guida del filo della barra dell'ago (contrassegnata dal numero "6") tenendo il filo con entrambe le mani e facendolo passare come mostrato in figura.

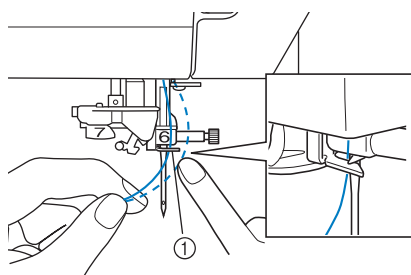

① Guida del filo della barra dell'ago

- 10** Premere il pulsante "Alzapiedino premistoffa" per abbassare il piedino premistoffa.

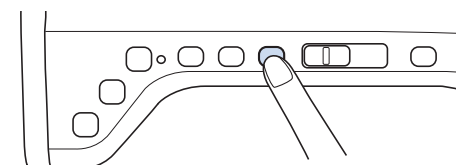

- 11** Far passare il filo nei dischi guidafile (contrassegnati dal numero "7"). Assicurarsi che il filo passi nella scanalatura del guidafile.

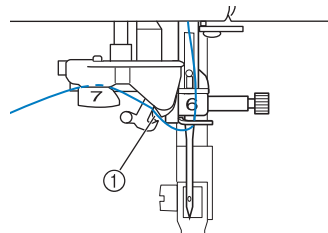

① Scanalatura del guidafile

- 12** Per tagliare il filo estrarlo facendolo passare nel tagliafile, come mostrato in figura.

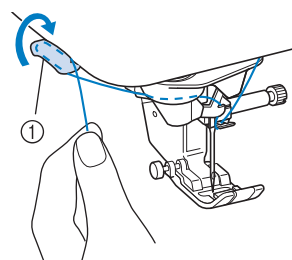

① Tagliafile



Nota

- Quando si utilizza un filo che si svolge rapidamente dal rocchetto, ad esempio un filo metallico, potrebbe essere difficile infilare l'ago se si taglia il filo. Pertanto, invece di utilizzare il tagliafile, estrarre circa 80 mm (circa 3 in) di filo dopo averlo fatto passare nei dischi guidafile (contrassegnati da "7").

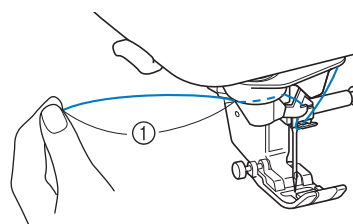

① 80 mm (circa 3 in) o superiore

- 13** Premere il pulsante “Infilatura automatica” in modo che la macchina esegua l'infilatura automatica dell'ago.

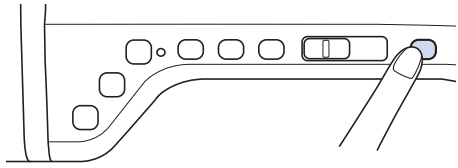

→ Il filo passa nella cruna dell'ago.



Promemoria

- Quando si preme il pulsante “Infilatura automatica”, il piedino premistoffa sarà abbassato automaticamente. Al termine dell'infilatura il piedino premistoffa ritorna nella posizione in cui si trovava prima della pressione del pulsante “Infilatura automatica”.

- 14** Estrarre con cautela l'estremità del filo fatto passare nella cruna dell'ago.

- * Se si arriccia il filo infilato nella cruna dell'ago, estrarre con cautela l'arricciamento del filo dalla parte posteriore dell'ago.

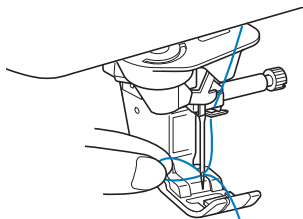

Nota

- Estrahendo delicatamente l'arricciatura del filo si evita di rompere l'ago.

- 15** Estrarre circa 5 cm (circa 2 in) di filo e farlo passare sotto il piedino premistoffa verso la parte posteriore della macchina.

→ Sollevare il piedino premistoffa se abbassato.

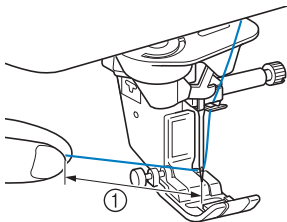

① Circa 5 cm (circa 2 in)



Promemoria

- Se non è stato possibile infilare l'ago o non si è fatto passare il filo attraverso le guide del filo della barra dell'ago, eseguire di nuovo la procedura cominciando dal passaggio ③. Far passare quindi il filo nella cruna dell'ago dopo il passaggio ⑨.



Nota

- Alcuni aghi non possono essere infilati con l'infilatura automatica. In questo caso, invece di utilizzare l'infilatura automatica dopo aver fatto passare il filo nella guida del filo della barra dell'ago (contrassegnata da “6”), farlo passare manualmente nella cruna dell'ago dalla parte anteriore a quella posteriore.

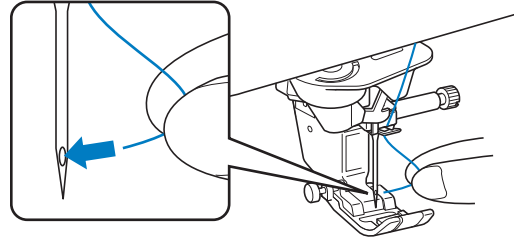

Utilizzo della modalità ad ago gemello

L'ago gemello può essere utilizzato esclusivamente per i disegni che mostrano il

simbolo  quando selezionati. Prima di selezionare un disegno/punto, assicurarsi che tale punto possa essere cucito con la modalità ad ago gemello (fare riferimento a “TABELLA IMPOSTAZIONI DEL PUNTO” a pagina S-67).

⚠ ATTENZIONE

- Si consiglia di utilizzare un ago gemello (codice parte X59296-151) con questa macchina. Contattare un rivenditore autorizzato per gli aghi di ricambio (si consiglia la dimensione 2,0/11).
- Quando si utilizza l'ago gemello, assicurarsi di impostare la relativa modalità di funzionamento della macchina. L'uso dell'ago gemello con la macchina impostata in modalità ad ago singolo può causare la rottura dell'ago e conseguenti danneggiamenti.
- Non cucire con aghi piegati. L'ago potrebbe rompersi e causare lesioni personali.
- Quando si utilizza l'ago gemello, si consiglia di utilizzare il piedino premistoffa “J”.
- Quando si utilizza l'ago gemello, si possono cucire punti ravvicinati a seconda del tipo di tessuto e filo utilizzati. Utilizzare il piedino per monogrammi “N” per punti decorativi.
- Prima di cambiare l'ago o di infilare la macchina, assicurarsi di premere  nel display LCD, in caso contrario si possono verificare lesioni personali se si preme il pulsante “Avvio/Stop” o qualsiasi altro pulsante e la macchina inizia a cucire.

- 1** Premere  e montare l'ago gemello
 (“SOSTITUZIONE DELL'AGO” a pagina B-53).

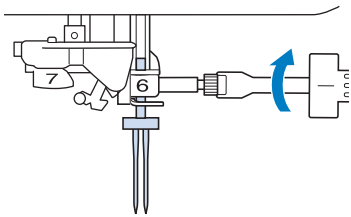

- 2** Infilare la macchina per il primo ago attenendosi alla procedura per l'infilatura di un ago singolo
 (“Infilatura superiore” a pagina B-44).

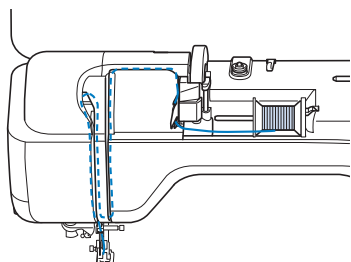

- 3** Passare il filo attraverso le guide del filo della barra dell'ago sulla barra dell'ago, quindi infilare manualmente l'ago sul lato sinistro.

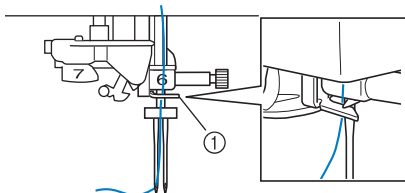

① Guida del filo della barra dell'ago



Nota

- Non è possibile utilizzare il pulsante di “Infilatura automatica”. Infilare l'ago gemello manualmente, dalla parte anteriore a quella posteriore. L'uso del pulsante di “Infilatura automatica” può comportare danneggiamenti alla macchina.

- 4** Tirare verso l'alto il portarocchetto supplementare e impostarlo in posizione sollevata.

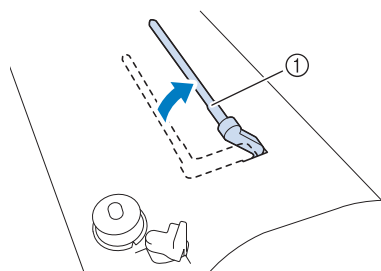

① Portarocchetto supplementare

- 5** Collocare il rocchetto aggiuntivo di filo sul portarocchetto supplementare, in modo che il filo si svolga dalla parte anteriore. Quindi, inserire completamente il fermo per rocchetto sul portarocchetto in modo da fissare il rocchetto di filo.

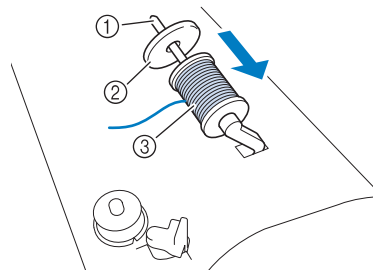

- ① Portarocchetto
 ② Fermo per rocchetto
 ③ Rocchetto di filo

- 6** Tenere il filo del rocchetto con entrambe le mani e porre il filo nella placca guidafilo.

* Non posizionare il filo nei dischi di pretensionamento.

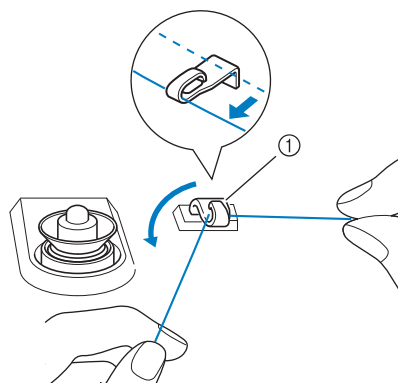

① Guidafilo

- 7** Tenendo il filo dal rocchetto, passarlo nella fessura inferiore della placca guidafilo, quindi nella fessura superiore. Tenere l'estremità del filo con la mano sinistra, quindi passarlo nella scanalatura, seguendo le frecce mostrate nella figura.

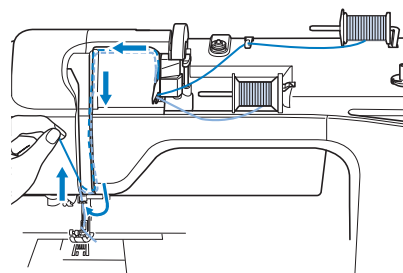

- 8** Continuare l'infilatura, ma non passare il filo nella guida del filo della barra dell'ago "6" sulla barra dell'ago. Infilare l'ago dal lato destro.

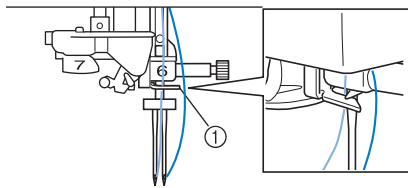

① Guida del filo della barra dell'ago

- 9** Premere .

- 10** Selezionare un disegno/punto. (Esempio:





* Fare riferimento a "TABELLA IMPOSTAZIONI DEL PUNTO" a pagina S-67 per il punto corretto da utilizzare con il piedino premistoffa "J".

→ Sarà visualizzato il punto selezionato.



Nota

• Se la visualizzazione del tasto  è in grigio chiaro dopo la selezione, il disegno/punto selezionato non potrà essere eseguito con la modalità ad ago gemello.

- 11** Premere  per selezionare la modalità ad ago gemello.

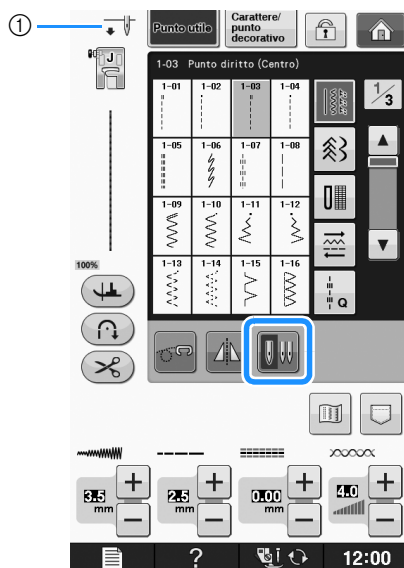

① Impostazione ad ago singolo/ago gemello

→  apparirà.

ATTENZIONE

- Quando si utilizza l'ago gemello, assicurarsi di impostare la relativa modalità di funzionamento della macchina. L'uso dell'ago gemello con la macchina impostata in modalità ad ago singolo può causare la rottura dell'ago e conseguenti danneggiamenti.

- 12** Iniziare a cucire.

Esempio di cucitura ad ago gemello

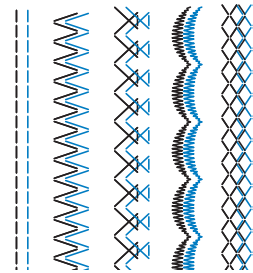

Promemoria

- Per cambiare la direzione durante la cucitura con l'ago gemello, sollevare l'ago dal tessuto, sollevare la leva del piedino premistoffa e ruotare il tessuto.

Utilizzo di fili che si svolgono velocemente

Utilizzo della retina

Se si utilizza filo di nylon trasparente a filamento singolo, filo metallico o altro filo molto resistente, applicare la retina sul rocchetto prima dell'uso. Quando si utilizzano in modo particolare questi fili, l'infilatura dovrà essere eseguita manualmente. Se la retina è troppo lunga, piegarla per adattarla alle dimensioni del rocchetto prima di applicarla.

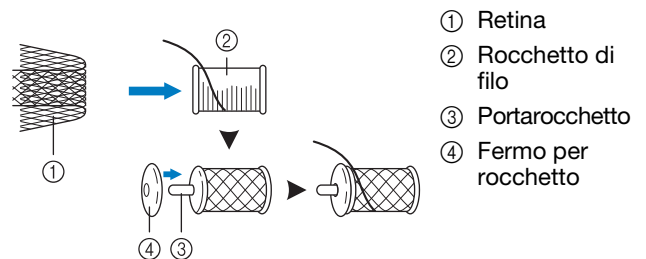

Promemoria

- Quando si infila il rocchetto con la retina, assicurarsi che vengano estratti 5 cm - 6 cm (circa 2 in - 2-1/2 in) di filo.
- Quando si utilizza la retina, potrebbe essere necessario regolare la tensione del filo.

■ Utilizzo del portarocchetto verticale

Utilizzare il portarocchetto verticale quando si utilizza un rocchetto di filo di forma irregolare e quando si cuce o si ricama con filo metallico.

1 Inserire il portarocchetto verticale sull'albero avvolgitore della spolina.

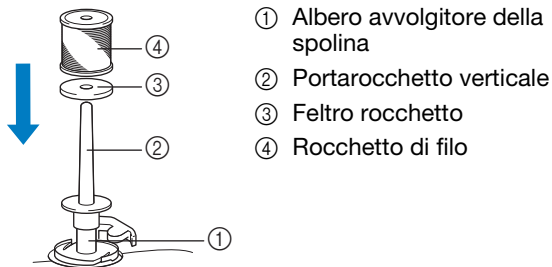

2 Installare il feltro rocchetto e il rocchetto di filo nell'ordine indicato, dopo di che infilare il filo superiore.





Promemoria

- Quando si inserisce il rocchetto di filo, inserirlo in modo che il filo si svolga dalla parte anteriore del rocchetto.
- Se si utilizza filo metallico, si consiglia di utilizzare un ago per macchina da cucire domestica 90/14.
- Così facendo si evita che il filo si attorcigli mentre esce dal portarocchetto.

SOSTITUZIONE DEL PIEDINO PREMISTOFFA

⚠ ATTENZIONE

- Premere sempre  sullo schermo prima di sostituire il piedino premistoffa. Se  non è stato premuto e si preme inavvertitamente il pulsante "Avvio/Stop" o un altro pulsante, la macchina inizierà a operare con rischi di lesioni personali.
- Utilizzare sempre il piedino premistoffa appropriato per il disegno/punto selezionato. Se si utilizza un piedino premistoffa errato, l'ago potrebbe colpire il piedino e piegarsi o rompersi, con rischi di lesioni personali.
- Utilizzare esclusivamente piedini premistoffa realizzati per questa macchina. L'uso di altri tipi di piedino può provocare danni o lesioni personali.

Rimozione del piedino premistoffa

- 1 Premere il pulsante "Posizione ago" per sollevare l'ago.

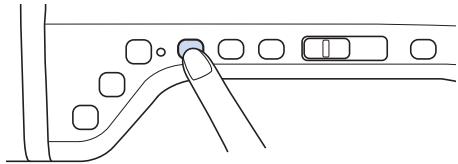

- 2 Premere .

* Se sul display LCD viene visualizzato il messaggio "Confermare l'abbassamento automatico del piedino premistoffa?", premere OK per continuare.
→ L'intera schermata diventa bianca e tutti i tasti e i pulsanti di funzionamento sono bloccati.

- 3 Sollevare la leva del piedino premistoffa.

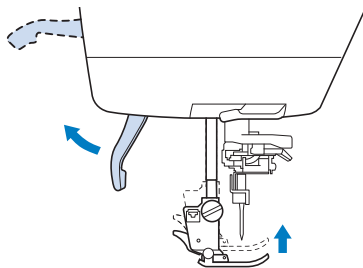

- 4 Premere il pulsante nero del supporto del piedino premistoffa e rimuovere il piedino.

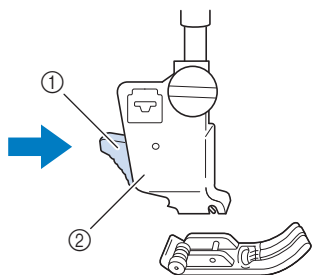

- 1 Pulsante nero
- 2 Supporto del piedino premistoffa

Montaggio del piedino premistoffa

⚠ ATTENZIONE

- Assicurarsi che il piedino premistoffa sia installato nella direzione corretta, altrimenti l'ago potrebbe colpire il piedino o rompersi, con rischi di lesioni personali.

- 1 Posizionare il nuovo piedino premistoffa sotto il relativo supporto, allineando il perno del piedino alla fessura sul supporto. Abbassare la leva del piedino premistoffa in modo che il perno del piedino si agganci nella fessura del supporto del piedino.

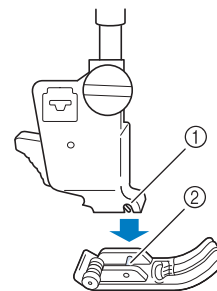

- 1 Fessura
- 2 Perno

- 2 Premere  per sbloccare tutti i tasti e i pulsanti.

- 3 Sollevare la leva del piedino premistoffa.

Montaggio del piedino premistoffa con l'adattatore fornito in dotazione

È possibile montare i piedini premistoffa opzionali utilizzando l'adattatore e la vite piccola forniti in dotazione. Ad esempio, il piedino doppio trasporto, il piedino per trapuntatura a eco a moto libero "E", il piedino per trapuntatura a moto libero "C", ecc. La procedura seguente mostra il montaggio del piedino doppio trasporto a titolo esemplificativo.

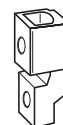

Montaggio del piedino doppio trasporto

Il piedino doppio trasporto consente di mantenere il tessuto tra il piedino premistoffa e la griffa di trasporto per l'alimentazione del tessuto. In questo modo è possibile controllare in maniera migliore il tessuto quando si cuce su tessuti difficili (ad esempio, tessuti per trapunte o velluto) o su tessuti che scivolano facilmente (ad esempio, vinile, pelle o pelle sintetica).

1 Seguire i passaggi in "Rimozione del piedino premistoffa" nella pagina precedente.

2 Allentare la vite del supporto del piedino premistoffa per rimuovere il supporto.

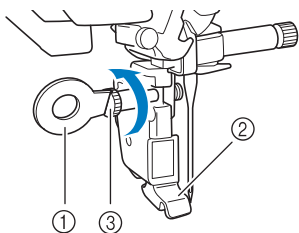

- ① Cacciavite a disco
- ② Supporto del piedino premistoffa
- ③ Vite del supporto del piedino premistoffa

3 Rimuovere la vite del piedino premistoffa completamente dall'albero del piedino premistoffa.

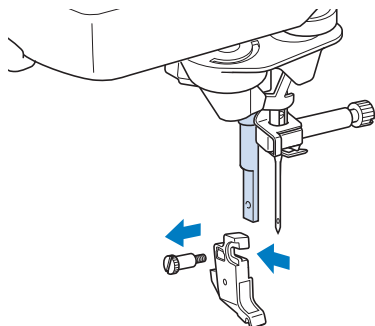

4 Inserire l'adattatore nella barra del piedino premistoffa, allineando il lato piatto dell'apertura dell'adattatore al lato piatto della barra del piedino. Spingerlo verso l'alto il più possibile e serrare bene la vite con il cacciavite.

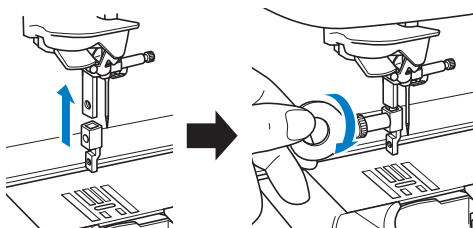

5 Ruotare manualmente 2 o 3 volte una vite piccola fornita in dotazione.

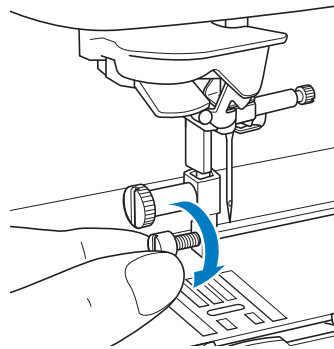

6 Impostare la leva di funzionamento del piedino doppio trasporto in modo che la vite morsetto dell'ago sia posizionata tra le forcelle. Inserire il gambo del piedino doppio trasporto sull'adattatore montato sulla barra del piedino premistoffa.

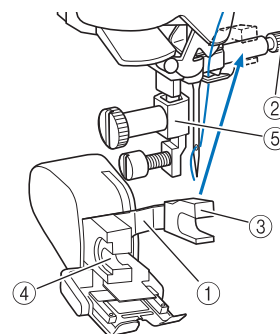

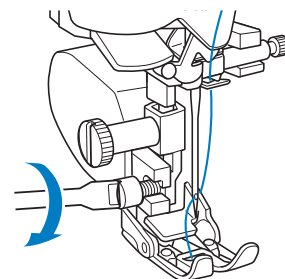

- ① Leva di funzionamento
- ② Vite morsetto ago
- ③ Forcella
- ④ Gambo del piedino doppio trasporto
- ⑤ Adattatore

7 Abbassare la leva del piedino premistoffa. Serrare bene la vite piccola con un cacciavite grande.



SOSTITUZIONE DELL'AGO

⚠ ATTENZIONE

- Premere sempre  sullo schermo prima di sostituire l'ago. Se  non è stato premuto e si preme inavvertitamente il pulsante Avvio/Stop o un altro pulsante, la macchina inizierà a operare con rischi di lesioni personali.
- Utilizzare esclusivamente aghi da macchina da cucire per uso domestico. Gli altri tipi di ago possono piegarsi o rompersi e provocare lesioni personali.
- Non cucire con un ago piegato. Gli aghi piegati possono rompersi facilmente e causare lesioni personali.

 **Promemoria**

- Per verificare l'ago correttamente, posizionare la parte piana dell'ago su una superficie piana. Osservare attentamente l'ago dalla parte superiore e sui lati. Gettare gli aghi che risultano piegati.

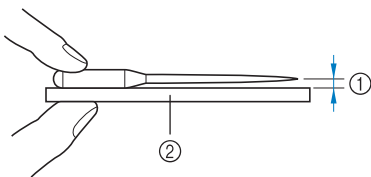

- ① Spazio parallelo
② Superficie piana (sportello spolina, vetro, ecc.)

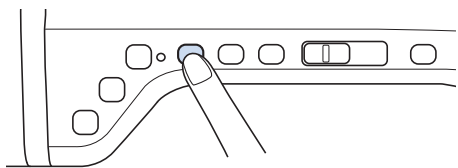
1 Premere il pulsante "Posizione ago" per sollevare l'ago.**2** Premere .

- * Se sul display LCD viene visualizzato il messaggio "Confermare l'abbassamento automatico del piedino premistoffa?", premere OK per continuare.
- L'intera schermata diventa bianca e tutti i tasti e i pulsanti di funzionamento sono bloccati.

**Nota**

- Prima di sostituire l'ago, coprire il foro nella placca ago con tessuto o carta per impedire che l'ago cada nella macchina.

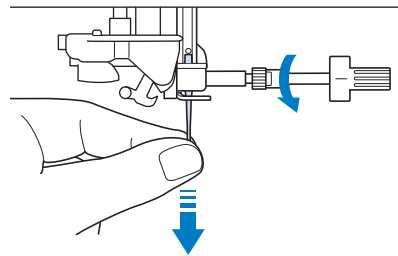
3 Utilizzare il cacciavite per ruotare la vite verso la parte anteriore della macchina e allentarla. Rimuovere l'ago.**Nota**

- Non esercitare pressione sulla vite morsetto ago. In caso contrario, l'ago o la macchina potrebbe danneggiarsi.

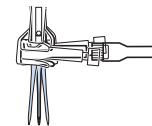
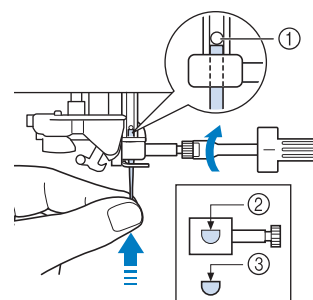
**4** Con il lato piatto dell'ago rivolto verso la parte posteriore della macchina, inserire completamente il nuovo ago sulla parte superiore dell'arresto per ago (finestra di visione) del morsetto dell'ago. Utilizzare un cacciavite per serrare saldamente la vite morsetto ago.

- ① Arresto per ago
② Foro per inserimento ago
③ Lato piatto dell'ago

⚠ ATTENZIONE

- Assicurarsi di spingere l'ago fino a farlo toccare l'arresto e serrare saldamente la vite morsetto ago con un cacciavite. Se l'ago non è completamente inserito o la vite morsetto ago è allentata, l'ago potrebbe rompersi o la macchina potrebbe danneggiarsi.

5 Premere  per sbloccare tutti i tasti e i pulsanti.

INFORMAZIONI SU AGO E TESSUTO

Informazioni sull'ago

L'ago della macchina da cucire è probabilmente la parte più importante di una macchina da cucire. La scelta di un ago appropriato per il lavoro di cucitura da svolgere sarà importante per ottenere una finitura ottimale ed evitare problemi di cucitura. Di seguito vengono riportate delle informazioni sugli aghi da tenere in considerazione.

- A un numero di ago minore corrisponde un ago di dimensioni minori. Più alto è il numero, maggiore sarà lo spessore dell'ago.
- Utilizzare aghi sottili per tessuti leggeri e aghi grossi per tessuti pesanti.
- Per evitare di saltare punti su tessuti elastici, utilizzare aghi con punta a sfera (colore dorato) 90/14.
- Per evitare di saltare punti quando si eseguono cuciture di punti a caratteri o decorativi utilizzare un ago con punta a sfera (colore dorato) 90/14.
- Per il ricamo, utilizzare un ago 75/11. Utilizzare un ago con punta a sfera 75/11 per disegni da ricamo con punti di collegamento brevi come i caratteri alfabetici quando la funzione di rifinitura del filo è attiva.
- Gli aghi con punta a sfera (colore dorato) 90/14 sono consigliati solo per le condizioni di ricamo summenzionate, poiché altrimenti potrebbero piegarsi o rompersi.
- Si consiglia di utilizzare un ago 90/14 quando si ricama su tessuti pesanti o su materiali stabilizzatori, ad esempio su denim o gommapiuma. Un ago 75/11 potrebbe piegarsi o rompersi, causando lesioni personali.



Nota

- Non utilizzare mai un filo di spessore pari o inferiore a 20. Potrebbe causare guasti.

Combinazioni tessuto/filo/ago

La seguente tabella fornisce informazioni riguardo al filo e l'ago appropriato per vari tessuti. Fare riferimento a questa tabella per la selezione del filo e dell'ago per il tessuto che si intende utilizzare.

Tipo di tessuto/applicazione		Filo		Dimensioni ago
		Tipo	Dimensioni	
Tessuti leggeri	Panno rasato	Filo di cotone	60 - 90	75/11 - 90/14
	Taffeta	Filo sintetico		
	Flanella, Gabardine	Filo di seta	50	
Tessuti sottili	Batista	Filo di cotone	60 - 90	65/9 - 75/11
	Georgette	Filo sintetico		
	Challis, Satin	Filo di seta	50	
Tessuti spessi	Denim	Filo di cotone	30	90/14 - 100/16
			50	
	Velluto a coste	Filo sintetico	50 - 60	
	Tweed	Filo di seta		
Tessuti elastici	Jersey	Filo per maglieria	50 - 60	Ago con punta a sfera (colore dorato) 75/11 - 90/14
	Maglia			
Sfilacciati		Filo di cotone	50 - 90	65/9 - 90/14
		Filo sintetico		
		Filo di seta	50	
Per cucitura superiore		Filo sintetico	30	100/16
		Filo di seta	50 - 60	90/14 - 100/16



Promemoria

- Per filo di nylon trasparente a filamento singolo, utilizzare sempre dimensioni degli aghi 90/14 o 100/16.
In genere, si utilizza lo stesso tipo di filo per il filo della spolina e per l'infilatura superiore.

⚠ ATTENZIONE

- **Accertarsi di seguire le combinazioni di ago, filo e tessuto elencate nella tabella. L'uso di combinazioni non appropriate, in modo particolare su tessuto pesante (ad esempio, denim), con un ago piccolo (ad esempio, 65/9 - 75/11), può causare il piegamento o la rottura dell'ago e provocare lesioni personali. Inoltre, la cucitura di giunzione potrebbe risultare irregolare, il tessuto potrebbe arricciarsi o la macchina potrebbe saltare dei punti.**

PRIMA DI RICAMARE

Il ricamo passo per passo

Per preparare la macchina per il ricamo, attenersi ai passaggi che seguono.

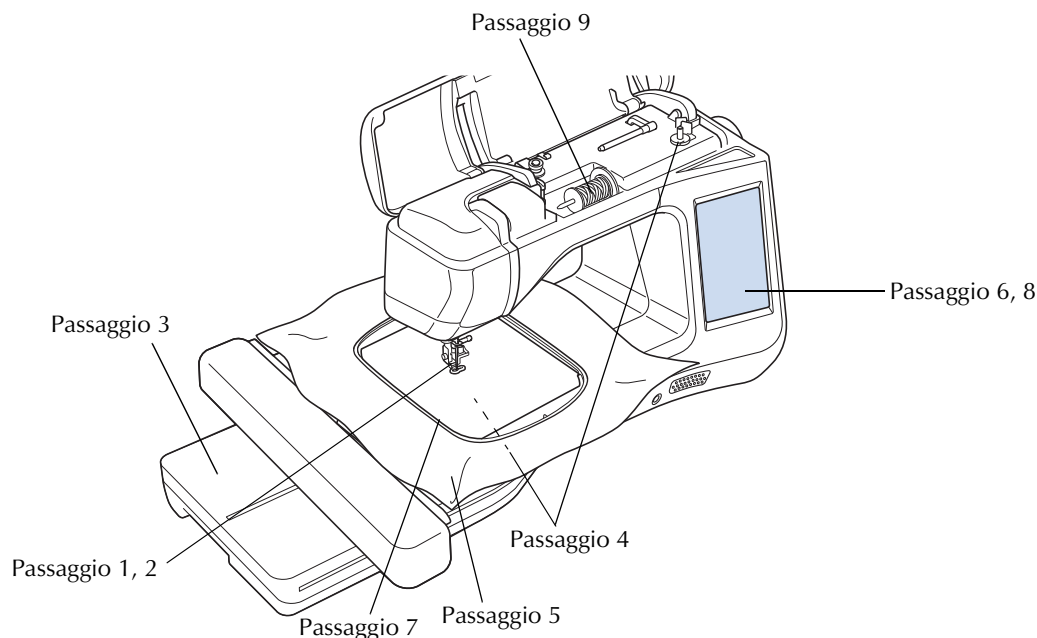

Passaggio n.	Scopo	Azione	Pagina
1	Montaggio del piedino premistoffa	Montare il piedino per ricamo "W" o "W+".	B-57
2	Controllo dell'ago	Per il ricamo, utilizzare un ago 75/11. *	B-54
3	Montaggio dell'unità da ricamo	Montare l'unità da ricamo.	B-60
4	Impostazione del filo spolina	Per quanto riguarda il filo della spolina, avvolgere il filo spolina per ricamo e collocarlo in posizione.	B-36
5	Preparazione del tessuto	Applicare al tessuto un materiale stabilizzatore e inserirlo nel telaio da ricamo.	E-11 a E-17
6	Selezione del disegno	Accendere l'interruttore generale e selezionare un disegno da ricamo.	E-3
7	Montaggio del telaio da ricamo	Montare il telaio da ricamo sull'unità da ricamo.	E-17
8	Controllo dell'aspetto	Controllare e regolare le dimensioni e la posizione del ricamo.	E-19
9	Impostazione del filo per ricamo	Impostare il filo per ricamo a seconda del disegno.	E-21

* Si consiglia di utilizzare un ago 90/14 quando si ricama su tessuti pesanti o su materiali stabilizzatori, ad esempio su denim o gommapiuma. Si consiglia di non utilizzare un ago con punta a sfera (colore dorato) 90/14 per il ricamo.

Montaggio del piedino per ricamo "W"

⚠ ATTENZIONE

- Quando si monta un piedino premistoffa, premere sempre  sullo schermo. Se si preme accidentalmente il pulsante "Avvio/Stop", possono verificarsi lesioni personali.
- Assicurarsi di utilizzare il piedino per ricamo quando si eseguono ricami. Utilizzando un altro piedino premistoffa, l'ago potrebbe toccare il piedino piegandosi o rompendosi, causando possibili lesioni personali.

- 1** Premere il pulsante "Posizione ago" per sollevare l'ago.

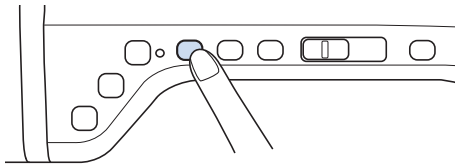

- 2** Premere .

→ L'intera schermata diventa bianca e tutti i tasti e i pulsanti di funzionamento sono bloccati.

⚠ ATTENZIONE

- Quando si monta un piedino premistoffa, premere sempre  sullo schermo. Se si preme accidentalmente il pulsante "Avvio/Stop", possono verificarsi lesioni personali.

- 3** Sollevare la leva del piedino premistoffa.

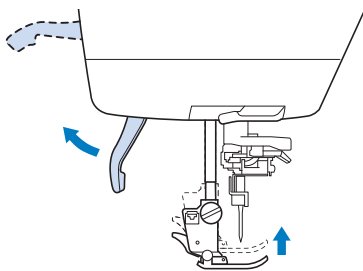

- 4** Premere il pulsante nero del supporto del piedino premistoffa e rimuovere il piedino.

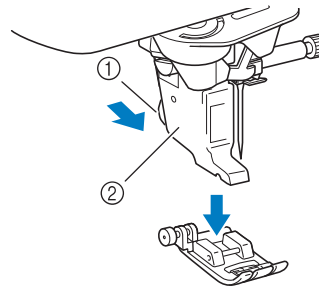

- ① Pulsante nero
② Supporto del piedino premistoffa
→ Rimuovere il piedino premistoffa dal supporto.

- 5** Utilizzare il cacciavite in dotazione per allentare la vite del supporto del piedino premistoffa, quindi rimuovere il supporto.

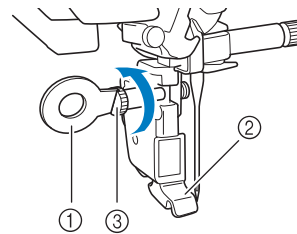

- ① Cacciavite
② Supporto del piedino premistoffa
③ Vite del supporto del piedino premistoffa
→ Rimuovere il supporto del piedino premistoffa.

- 6** Posizionare il piedino per ricamo "W" sulla barra del piedino premistoffa allineando la fessura del piedino premistoffa alla vite grande.

Vista laterale

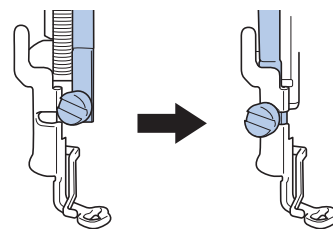

- 7** Tenere il piedino da ricamo in posizione con la mano destra, quindi utilizzare il cacciavite incluso per serrare la vite del supporto del piedino premistoffa.

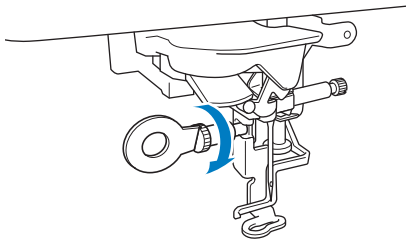

⚠ ATTENZIONE

- Utilizzare il cacciavite in dotazione per serrare saldamente la vite del piedino per ricamo. Se la vite è allentata, l'ago potrebbe colpire il piedino premistoffa e provocare lesioni personali.

- 8** Premere  per sbloccare tutti i tasti e i pulsanti.

→ Tutti i tasti e i pulsanti di funzionamento sono sbloccati e la schermata precedente viene visualizzata.

Utilizzo del piedino per ricamo "W+" con puntatore LED opzionale

Collegando il connettore sulla parte posteriore della macchina, sul tessuto verrà indicato il punto di discesa dell'ago da ricamo, consentendo di posizionare con precisione il disegno.

■ Montaggio del piedino per ricamo "W+" con puntatore LED

⚠ ATTENZIONE

- Quando si monta un piedino premistoffa, premere sempre  sullo schermo. Se si preme accidentalmente il pulsante "Avvio/Stop", possono verificarsi lesioni personali.
- Assicurarsi di utilizzare il piedino per ricamo quando si eseguono ricami. Utilizzando un altro piedino premistoffa, l'ago potrebbe toccare il piedino piegandosi o rompendosi, causando possibili lesioni personali.

- 1** Seguire i passaggi da **1** a **5** di "Montaggio del piedino per ricamo "W"" a pagina B-57.

- 2** Posizionare il piedino per ricamo "W+" con puntatore LED sulla barra del piedino premistoffa allineando la fessura del piedino premistoffa alla vite grande.

Vista laterale

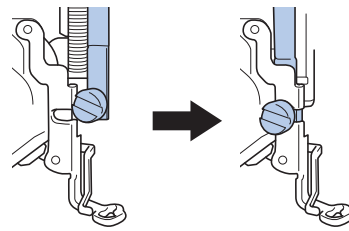

- 3** Tenere il piedino da ricamo in posizione con la mano destra, quindi utilizzare il cacciavite incluso per serrare la vite del supporto del piedino premistoffa.

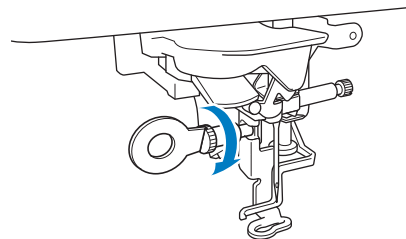

⚠ ATTENZIONE

- Utilizzare il cacciavite in dotazione per serrare saldamente la vite del piedino per ricamo. Se la vite è allentata, l'ago potrebbe colpire il piedino premistoffa e provocare lesioni personali.

- 4** Collegare il connettore del piedino per ricamo "W+" con puntatore LED nella presa sulla parte posteriore della macchina.

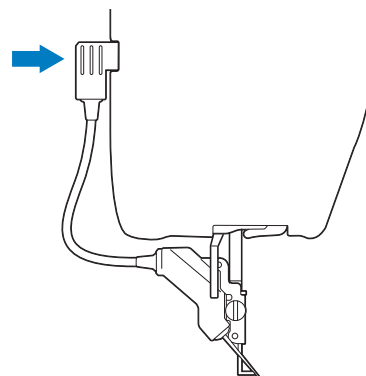

- 5** Premere  per sbloccare tutti i tasti e i pulsanti.

→ Tutti i tasti e i pulsanti di funzionamento sono sbloccati e la schermata precedente viene visualizzata.

■ Controllo del punto di discesa dell'ago con il piedino per ricamo "W+" con puntatore LED

Prima di iniziare a ricamare, quando si utilizza il piedino per ricamo "W+" con puntatore LED, leggere attentamente le procedure descritte nei capitoli "Ricamo" e "Modifica ricamo".

1 Premere nella schermata Ricamo.

→ Il puntatore LED indica il punto di discesa dell'ago.

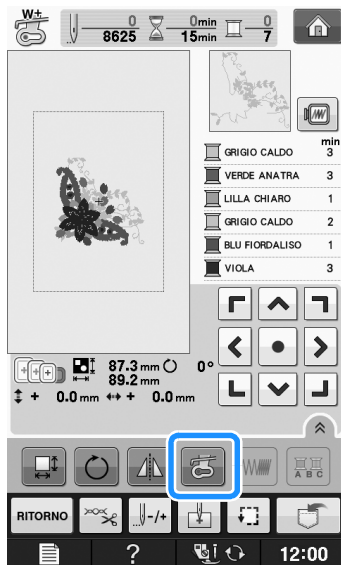

Promemoria

- Quando il puntatore LED è acceso, l'altezza del piedino premistoffa viene automaticamente regolata in base allo spessore del tessuto.
- Se si preme di nuovo , lo spessore del tessuto viene rimisurato e il piedino premistoffa viene posizionato all'altezza ottimale.

* Il puntatore LED si spegne automaticamente abbassando il piedino premistoffa o tornando alla pagina precedente.

Nota

- Con i tessuti elastici spessi, la posizione risulterà non allineata solo in corrispondenza delle parti del tessuto in rilievo. In questo caso, regolare manualmente la posizione in base allo spessore del tessuto.
- Con i tessuti che presentano una superficie molto irregolare, come ad esempio le trapunte, la posizione non viene allineata correttamente. In questo caso, l'indicazione del puntatore deve essere utilizzata solo come riferimento.

■ Regolazione del puntatore LED

Regolare il puntatore LED se indica un punto diverso dall'effettivo punto di discesa dell'ago. Prima di regolare il puntatore LED, segnare l'effettivo punto di discesa dell'ago sul tessuto da ricamare, dopo di che inserire il tessuto nel telaio e montare il telaio da ricamo.

Nota

- Per impostazione predefinita, alcuni tasti menzionati nelle procedure seguenti sono visualizzati in grigio chiaro e non sono disponibili. Per attivare i tasti per la specifica delle impostazioni, montare il piedino per ricamo "W+" con puntatore LED sulla macchina. I tasti vengono attivati dopo il rilevamento del piedino per ricamo.

1 Premere .

→ Sarà visualizzata la schermata delle impostazioni.

2 Premere .

→ Sarà visualizzata la schermata delle impostazioni di ricamo.

Promemoria

- Quando si utilizza "Ricamo" o "Modifica ricami", sfiorare  per accedere direttamente alla schermata Impostazioni di ricamo.

3 Visualizzare la pagina 10 della schermata Impostazioni di ricamo.



4 Premere **AVVIO**.

→ Viene visualizzata la schermata di regolazione del piedino per ricamo "W+" con puntatore LED.

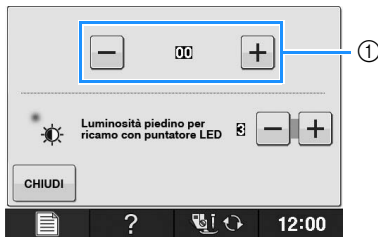

① Regolazione del puntatore LED



Nota

- L'impostazione specificata viene salvata nella memoria della macchina. Questo risulta utile per il posizionamento durante il ricamo continuo.
- Per l'utilizzo normale, riportare l'impostazione su "00".

5 Utilizzare **-** o **+** per regolare il puntatore LED in modo che indichi l'effettivo punto di discesa dell'ago.

6 Premere due volte **CHIUDI** per tornare alla schermata originale.

■ Regolazione della luminosità del puntatore LED

1 Seguire i passaggi da ① a ④ per visualizzare la schermata di regolazione del piedino per ricamo con puntatore LED.

2 Premere **-** o **+** per regolare la luminosità del puntatore LED.

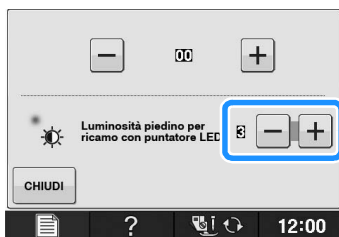

3 Premere due volte **CHIUDI** per tornare alla schermata originale.

Montaggio dell'unità da ricamo

■ Informazioni sull'unità da ricamo

⚠ ATTENZIONE

- Non spostare la macchina quando l'unità da ricamo è montata. L'unità da ricamo potrebbe cadere e provocare lesioni personali.
- Tenere lontano dal carrello e dal telaio da ricamo le mani e qualunque altro oggetto estraneo quando la macchina sta ricamando. In caso contrario si possono subire lesioni personali.
- Per evitare di distorcere il disegno da ricamo, non toccare il telaio e il carrello da ricamo quando la macchina sta ricamando.



Nota

- È possibile cucire punti utili/decorativi anche quando l'unità da ricamo è montata.

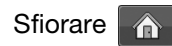

Sfiorare  e . La griffa di

trasporto si solleva automaticamente per l'esecuzione di punti utili e decorativi.

- Accertarsi di spegnere la macchina prima di installare l'unità da ricamo. In caso contrario si può danneggiare la macchina.
- Non toccare il connettore interno dell'unità da ricamo. I piedini di connessione dell'unità da ricamo si potrebbero danneggiare.
- Non esercitare forza sul carrello dell'unità da ricamo e non afferrare l'unità dal carrello. In caso contrario si potrebbe danneggiare l'unità.
- Riporre l'unità da ricamo nella confezione apposita.

1 Spegnere l'interruttore generale della macchina e rimuovere la prolunga base piana.

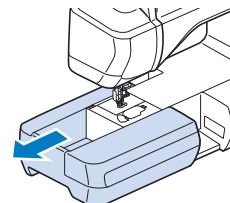

- 2** Inserire il connettore dell'unità da ricamo nella porta di connessione della macchina. La cerniera a molla sullo sportello della porta di connessione favorisce l'accesso alla porta. Premere leggermente lo sportello della porta di connessione finché l'unità scatta in posizione.

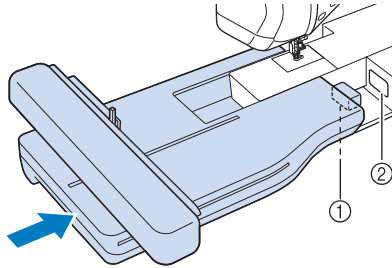

- ① Connettore dell'unità da ricamo
② Porta di connessione della macchina

**Nota**

- Assicurarsi che non vi sia spazio tra l'unità da ricamo e il corpo della macchina da cucire. Se è presente dello spazio, i disegni da ricamo non saranno ricamati con la dovuta precisione.
- Non spingere sul carrello quando si installa l'unità da ricamo sulla macchina. Lo spostamento del carrello può danneggiare l'unità da ricamo.

- 3** Accendere l'interruttore generale della macchina.

→ Sarà visualizzato il messaggio seguente.

- 4** Premere .

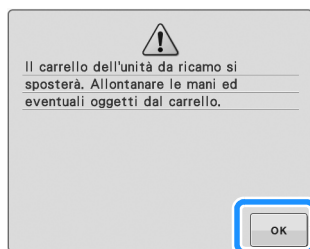

→ Il carrello si porterà nella posizione di inizializzazione.

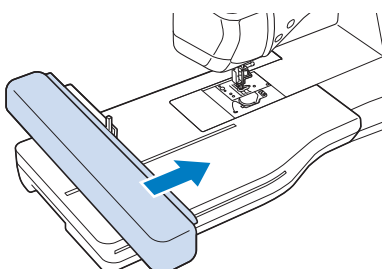
**Nota**

- Viene visualizzata la schermata "Ricamo" o "Modifica ricamo", a seconda dell'impostazione selezionata nella schermata delle impostazioni.

■ Rimozione dell'unità da ricamo

- 1** Premere  o , quindi premere .

→ Il carrello si porterà nella posizione di rimozione.

⚠ ATTENZIONE

- Rimuovere sempre il telaio da ricamo prima di premere . In caso contrario, il telaio potrebbe colpire il piedino per ricamo e causare lesioni personali.
- L'unità da ricamo non entra nella sua confezione se non si esegue questo passaggio.

- 2** Spegnerne l'interruttore generale.

**Nota**

- Assicurarsi di spegnere la macchina prima di rimuovere l'unità da ricamo, altrimenti si possono verificare danni alla macchina.

- 3** Tenere premuto il pulsante di rilascio e rimuovere l'unità da ricamo allontanandola dalla macchina.

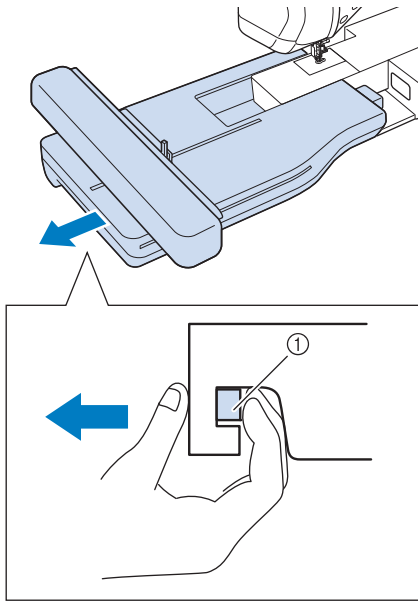

① Pulsante di rilascio

⚠ ATTENZIONE

- Non trasportare l'unità da ricamo tenendo il vano del pulsante di rilascio.

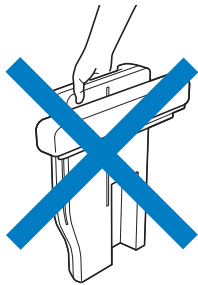

UTILIZZO DELLE FUNZIONI MEDIANTE COLLEGAMENTO DELL'ACCESSORIO ALLA MACCHINA

Utilizzo di un supporto USB o del modulo lettore di schede da ricamo/scrittore di schede USB*

- * Se è stato acquistato PE-DESIGN Ver5 o successiva, PE-DESIGN NEXT, PE-DESIGN Lite, PED-BASIC o PE-DESIGN PLUS, è possibile collegare il modulo scrittore di schede USB incluso alla macchina come un lettore di schede da ricamo e richiamare i disegni.

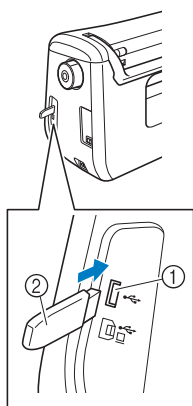

- ① Porta USB per mouse / supporti
② Supporto USB

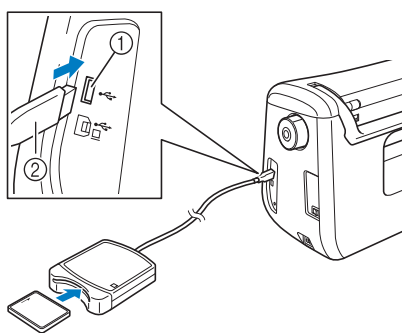

- ① Porta USB per mouse / supporti
② Modulo lettore di schede da ricamo/scrittore di schede USB*



Nota

- Utilizzare soltanto un lettore di schede da ricamo destinato a questa macchina. L'uso di lettori di schede da ricamo non consentiti può far sì che la macchina non funzioni correttamente.
- I disegni da ricamo non possono essere salvati dalla macchina in una scheda da ricamo inserita in un modulo scrittore di schede USB collegato.



Promemoria

- I supporti USB sono ampiamente utilizzati, ma alcuni di essi potrebbero non essere compatibili con questa macchina. Visitare il nostro sito Web per ulteriori dettagli.
- A seconda del tipo di supporto USB utilizzato, collegare direttamente la periferica USB alla porta USB della macchina o collegare il lettore/scrittore di supporti USB alla porta USB della macchina.

Collegamento della macchina al computer

Utilizzando il cavo USB, la macchina da cucire può essere collegata al computer.

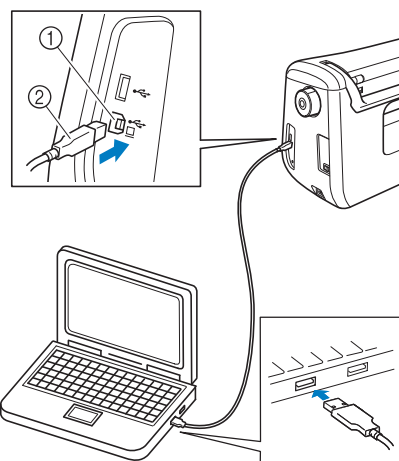

- ① Porta USB per computer
② Connettore cavo USB



Nota

- I connettori sul cavo USB possono essere inseriti in una porta in un'unica direzione. Non forzare in caso di difficoltà nell'inserimento del connettore. Controllare l'orientamento del connettore.
- Per i dettagli sulla posizione della porta USB sul computer (o hub USB), fare riferimento al manuale di istruzioni dell'apparecchiatura corrispondente.

Utilizzo di un mouse USB

Il mouse USB, collegato alla macchina da cucire, può essere utilizzato per eseguire diverse operazioni delle schermate.



Nota

- Se si utilizzano mouse diversi dal mouse USB opzionale, il funzionamento potrebbe differire da quello descritto nel manuale d'istruzione.

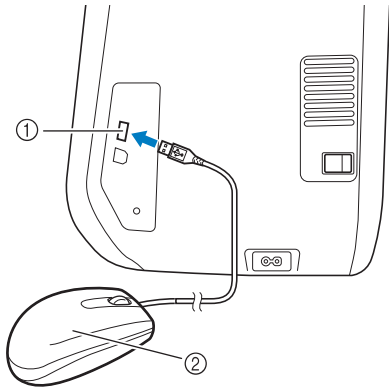

- ① Porta USB per mouse / supporti
- ② Mouse USB



Nota

- Non eseguire operazioni con il mouse toccando contemporaneamente lo schermo con il dito o con l'apposita penna in dotazione.
- È possibile collegare o scollegare un mouse USB in qualsiasi momento.
- Per eseguire le operazioni si possono utilizzare soltanto il pulsante sinistro e la rotella del mouse. Non è possibile utilizzare altri pulsanti.
- Il puntatore del mouse non viene visualizzato nella schermata di apertura.

Pressione di un tasto

Quando il mouse è collegato, nella schermata viene visualizzato il puntatore. Spostare il mouse per posizionare il puntatore sul tasto desiderato, quindi fare clic sul pulsante sinistro del mouse.



Promemoria

- Fare doppio clic non produce alcun effetto.

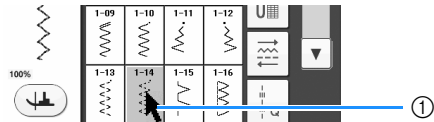

- ① Puntatore

Cambio pagine

Ruotare la rotella del mouse per passare da una scheda all'altra delle schermate di selezione del disegno.



Promemoria

- Se vengono visualizzati numeri di pagina e una barra di scorrimento verticale per pagine aggiuntive, ruotare la rotella del mouse o fare clic con il pulsante sinistro del mouse con il puntatore su ◀ / ▶ o ▲ / ▼ per visualizzare la pagina precedente o successiva.

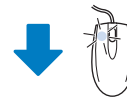

Utilizzo del piedino doppio trasporto opzionale

Il piedino doppio trasporto consente il massimo controllo del tessuto quando si cuce su tessuti difficili, ad esempio, tessuti per trapunte o tessuti che tendono ad aderire alla parte inferiore del piedino premistoffa, ad esempio, vinile, pelle o pelle sintetica.



Nota

- Quando si cuce con il piedino doppio trasporto, utilizzare una velocità da media a minima.



Promemoria

- Il piedino doppio trasporto può essere utilizzato solo con motivi di punto dritto o a zig-zag.
- Quando si selezionano i punti da utilizzare con il piedino doppio trasporto, sullo schermo verranno attivati solo i punti che possono essere utilizzati.
- Quando si cuciono tessuti che aderiscono facilmente tra loro, è possibile realizzare una finitura più bella imbastendo l'inizio della cucitura.

Montaggio del piedino doppio trasporto

- 1 Seguire i passaggi da 1 a 5 di "Montaggio del piedino per ricamo "W"" a pagina B-57.
- 2 Posizionare il piedino doppio trasporto sulla barra del piedino premistoffa allineando la fessura del piedino doppio trasporto alla vite grande.

Vista laterale

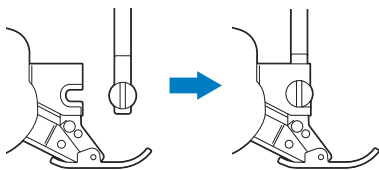

- 3 Tenere in posizione il piedino doppio trasporto con la mano destra, quindi serrare bene la vite grande utilizzando il cacciavite fornito in dotazione.

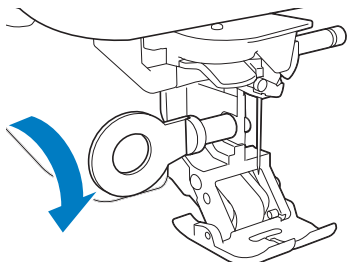

⚠ ATTENZIONE

- Utilizzare il cacciavite incluso per serrare bene la vite. Se la vite è allentata, l'ago potrebbe colpire il piedino premistoffa e provocare lesioni personali.

- 4 Inserire il connettore del piedino doppio trasporto nella presa sulla parte posteriore della macchina.

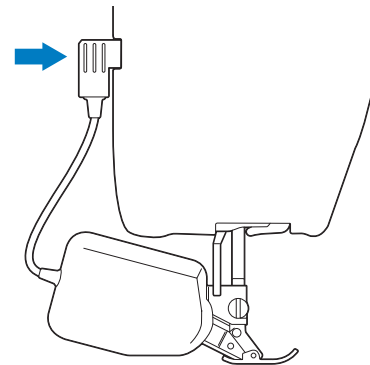

- 5 Premere  per sbloccare tutti i tasti e i pulsanti.

→ Tutti i tasti e i pulsanti di funzionamento sono sbloccati e la schermata precedente viene visualizzata.

Se il piedino a scatto del piedino doppio trasporto si smonta

Se si spinge verso il basso la parte anteriore del piedino doppio trasporto, la parte inferiore potrebbe smontarsi.

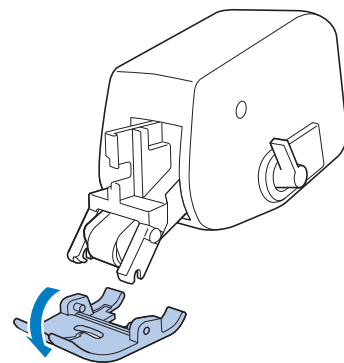

Montare la parte inferiore allineando i perni alle fessure e farla scattare in posizione.

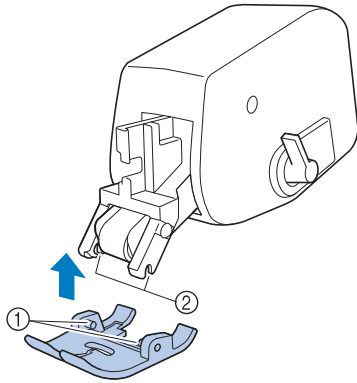

- ① Perni
- ② Fessure

■ Utilizzo della leva posizione doppio trasporto

Quando la leva della posizione di alimentazione è sollevata, la rulliera nera sulla doppio trasporto è disinserita.

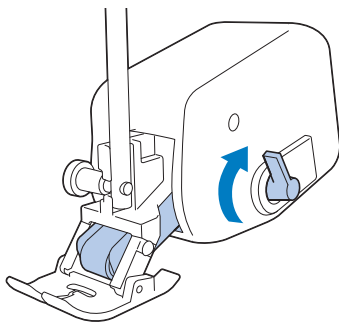

Quando la leva della posizione di alimentazione è abbassata, la rulliera nera sulla doppio trasporto è inserita.

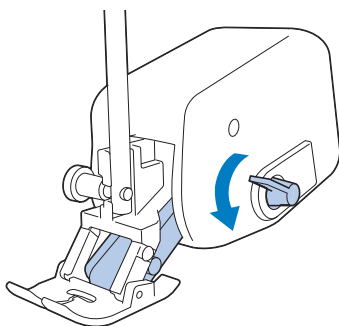

Nota

- Non azionare la leva durante la cucitura.







■ Regolazione del volume dell'alimentazione del tessuto per il piedino doppio trasporto

Il meccanismo del doppio trasporto tira il tessuto superiore in base alla lunghezza del punto impostata. Con i tessuti difficili, eseguire la regolazione di precisione della lunghezza impostata modificando la regolazione del trasporto del doppio trasporto nella schermata delle impostazioni.



Nota

- Per impostazione predefinita, alcuni tasti menzionati nelle procedure seguenti sono visualizzati in grigio chiaro e non sono disponibili. Per attivare i tasti per la specifica delle impostazioni, montare il piedino doppio trasporto sulla macchina. I tasti vengono attivati dopo il rilevamento del piedino doppio trasporto.

- 1 **Premere**  .
→ Sarà visualizzata la schermata delle impostazioni.
- 2 **Premere**  .
→ Sarà visualizzata la schermata delle impostazioni di cucitura.
- 3 **Visualizzare la pagina 1 della schermata Impostazioni di cucitura.**
- 4 **Utilizzare**  **o**  **per aumentare o diminuire il trasporto del tessuto superiore.**
 - * Selezionare "00" per cucire nella maggior parte dei casi.
 - * Se il volume del trasporto del tessuto superiore è insufficiente, determinando una lunghezza superiore a quella del tessuto inferiore, premere  per aumentare il volume del trasporto del tessuto superiore.
 - * Se il volume del trasporto del tessuto superiore è eccessivo, determinando una lunghezza inferiore a quella del tessuto inferiore, premere  per ridurre il volume del trasporto del tessuto superiore.

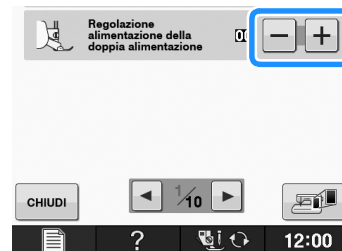

- 5 **Premere**  **per tornare alla schermata originale.**

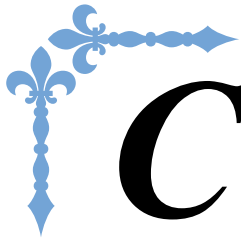

Cucitura

In questa sezione si descrivono le procedure per l'utilizzo dei vari punti utili e di altre funzioni. Si forniscono i dettagli sulla cucitura di base oltre che sulle più significative funzioni della macchina, dalla cucitura di pezzi tubolari e asole alla cucitura di disegni/punti carattere e decorativi. I numeri di pagina di questa sezione iniziano con "S".

Le schermate e l'illustrazione della macchina possono variare a seconda dei paesi o delle regioni.

Capitolo1 Nozioni di base sulla cucitura S-2

Capitolo2 Punti utili S-20

Capitolo3 Caratteri/punti decorativi S-76

Capitolo4 MY CUSTOM STITCH (PUNTI PERSONALIZZATI)S-102

Capitolo 1

Nozioni di base sulla cucitura

CUCITURA	3
Cucitura di un punto.....	3
■ Utilizzo del pedale reostato	4
Cucitura di punti di rinforzo	5
Punto di rinforzo automatico	5
Cucitura di curve.....	7
Modifica della direzione di cucitura	7
■ Cucitura di un margine di cucitura di 0,5 cm o inferiore.....	7
Cucitura di tessuti pesanti.....	7
■ Se il tessuto non passa sotto il piedino premistoffa	8
■ Se il tessuto non avanza.....	8
Cucitura di una chiusura di velcro.....	8
Cucitura di tessuti leggeri	9
Cucitura di tessuti elastici.....	9
IMPOSTAZIONI DEL PUNTO	10
Impostazione della larghezza del punto	10
Impostazione della lunghezza del punto	10
Impostazione di "SPOSTAMENTO SX/DX (L/R SHIFT)"	11
Impostazione della tensione del filo	12
■ Tensione corretta del filo	12
■ Il filo superiore è troppo teso.....	12
■ Il filo superiore non è teso a sufficienza.....	12
FUNZIONI UTILI	13
Taglio automatico del filo	13
Regolazione del punto di discesa dell'ago con l'indicatore di guida (per i modelli dotati di indicatore di guida).....	14
■ Regolazione della posizione dell'indicatore di guida.....	14
■ Regolazione della luminosità dell'indicatore di guida.....	14
Utilizzo della ginocchiera alzapiedino.....	15
Rotazione sugli angoli.....	15
Pressione automatica piedino (pressione automatica del piedino premistoffa).....	17
Posizione ago - Posizionamento punto	18
Blocco dello schermo	18

CUCITURA

⚠ ATTENZIONE

- Per evitare lesioni personali, fare particolare attenzione all'ago quando la macchina è in azione. Tenere le mani lontane dalle parti in movimento quando la macchina è in funzione.
- Non estendere o tirare il tessuto durante le operazioni di cucitura. In caso contrario, vi sono rischi di lesioni personali.
- Non utilizzare aghi piegati o rotti. In caso contrario, vi sono rischi di lesioni personali.
- Non provare a cucire sopra gli spilli di imbastitura o altri oggetti durante la cucitura. In caso contrario, l'ago potrebbe rompersi e provocare lesioni personali.
- Se i punti sono troppo ravvicinati, aumentare l'impostazione di lunghezza del punto prima di continuare a cucire. In caso contrario, l'ago potrebbe rompersi e provocare lesioni personali.

Cucitura di un punto

- 1 Accendere l'interruttore generale e visualizzare i punti utili, quindi premere il pulsante "Posizione ago" per alzare l'ago.
- 2 Premere il tasto corrispondente al punto da cucire.

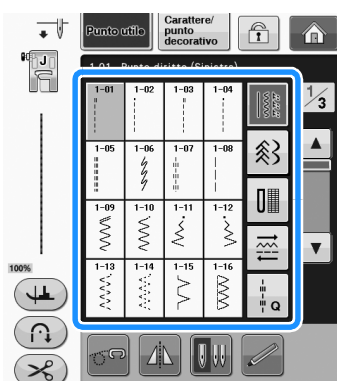

→ Il simbolo del piedino premistoffa corretto sarà visualizzato nell'angolo superiore sinistro del display LCD.

- 3 Installare il piedino premistoffa ("SOSTITUZIONE DEL PIEDINO PREMISTOFFA" in "Operazioni di base").

⚠ ATTENZIONE

- Utilizzare sempre il piedino premistoffa corretto. Se si utilizza un piedino premistoffa errato, l'ago potrebbe colpire il piedino e piegarsi o rompersi, con rischi di lesioni personali. Fare riferimento a Pagina S-67 per indicazioni sul piedino premistoffa.

- 4 Collocare il tessuto sotto il piedino premistoffa. Tenere il tessuto e il filo nella mano sinistra e ruotare il volantino per impostare l'ago nella posizione di avvio cucitura.

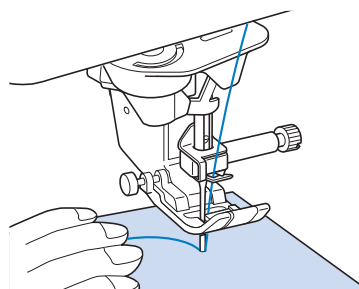
**📖 Promemoria**

- Il pulsante nero sul lato sinistro del piedino premistoffa "J" deve essere premuto solo se il tessuto non avanza o quando si eseguono cuciture spesse (vedere pagina S-8). Normalmente, si può cucire senza premere il pulsante nero.

- 5 Abbassare il piedino premistoffa.
 - * Non occorre tirare verso l'alto il filo della spolina.
- 6 Regolare la velocità di cucitura con la leva di regolazione velocità.
 - * È possibile utilizzare questa leva per regolare la velocità di cucitura durante la cucitura.

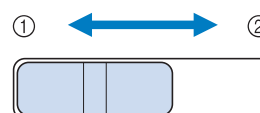

- ① Lento
- ② Veloce

7 Premere il pulsante "Avvio/Stop" per iniziare a cucire.

- * Guidare leggermente il tessuto con la mano.

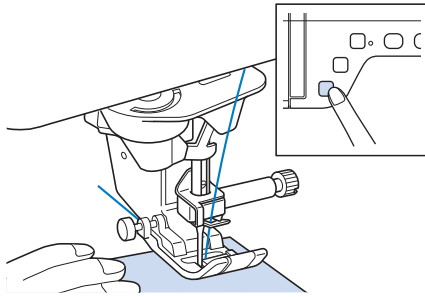

Promemoria

- Quando si utilizza il pedale reostato, non è possibile iniziare a cucire premendo il pulsante "Avvio/Stop".

8 Per interrompere la cucitura, premere nuovamente il pulsante "Avvio/Stop".

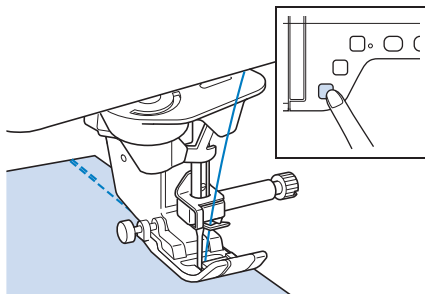

9 Premere il pulsante "Tagliafilo" per tagliare i fili superiore e inferiore.

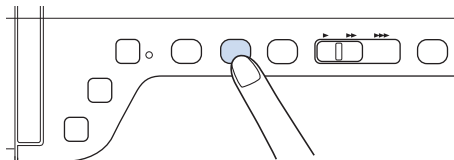

→ L'ago tornerà automaticamente in posizione sollevata.

ATTENZIONE

- Non premere il pulsante "Taglio del filo" dopo che i fili sono stati tagliati. In caso contrario, il filo potrebbe ingarbugliarsi e l'ago potrebbe rompersi danneggiando la macchina.
- Non premere il pulsante "Taglio del filo" in assenza di tessuto nella macchina o durante il funzionamento della macchina. Il filo potrebbe ingarbugliarsi provocando danneggiamenti.



Nota

- Quando si taglia un filo superiore a #30, un filo di nylon a filamento singolo o altri fili speciali, utilizzare il tagliafilo sul lato della macchina.

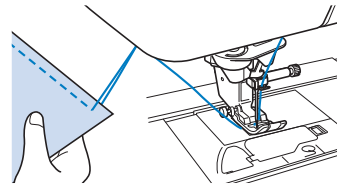

10 Quando l'ago è fermo, sollevare il piedino premistoffa e rimuovere il tessuto.



Promemoria

- Questa macchina è dotata di un sensore filo spolina che informa quando il filo della spolina è in fase di esaurimento. Quando il filo della spolina è quasi esaurito, la macchina si fermerà automaticamente. Tuttavia, se si preme il pulsante "Avvio/Stop", è possibile cucire alcuni punti. Quando tale avviso viene visualizzato, eseguire immediatamente una nuova infilatura della macchina.

■ Utilizzo del pedale reostato

È inoltre possibile utilizzare il pedale reostato per iniziare o interrompere la cucitura.

ATTENZIONE

- Non lasciare che ritagli di stoffa e accumuli di polvere si depositino nel pedale reostato. In caso contrario, potrebbero verificarsi rischi di incendio o di scossa elettrica.



Promemoria

- Quando si utilizza il pedale reostato, non è possibile iniziare a cucire premendo il pulsante "Avvio/Stop".

(Solo per la macchina da ricamo e da cucire)

- Non è possibile utilizzare il pedale reostato durante il ricamo.
- È possibile utilizzare il pedale reostato per la cucitura di punti utili e decorativi quando è inserita l'unità da ricamo.

- 1** Inserire la presa per pedale reostato nell'apposita presa sulla macchina.

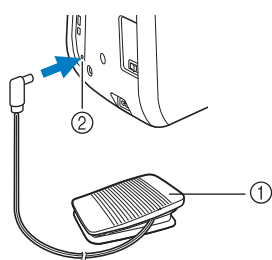

- ① Pedale reostato
② Presa per pedale reostato

- 2** Premere lentamente il pedale reostato per iniziare a cucire.

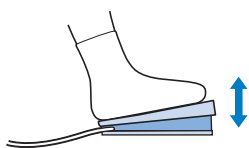

Promemoria

- La velocità impostata mediante il regolatore della velocità di cucitura corrisponde alla velocità di cucitura massima del pedale reostato.

- 3** Rilasciare il pedale reostato per arrestare la macchina.

Cucitura di punti di rinforzo

I punti di fermatura o di rinforzo sono generalmente necessari all'inizio e alla fine della cucitura. È possibile utilizzare il pulsante "Punto di fermatura" per eseguire manualmente punti di fermatura o di rinforzo.

Tenendo premuto il pulsante "Punto di rinforzo", la macchina cucirà 3-5 punti di rinforzo in corrispondenza di quel punto, dopo di che si arresterà.

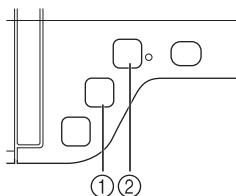

- ① Pulsante "Punto di fermatura"
② Pulsante "Punto di rinforzo"

Se sul display è selezionato il punto di rinforzo automatico, saranno automaticamente cuciti punti di fermatura o di rinforzo all'inizio della cucitura quando si preme il pulsante "Avvio/stop". Premere il pulsante "Punto di fermatura" o il pulsante "Punto di rinforzo" per eseguire automaticamente punti di fermatura (o di rinforzo) al termine della cucitura.

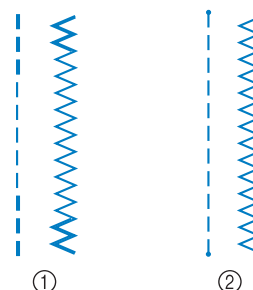

- ① Punto di fermatura
② Punto di rinforzo

L'operazione eseguita quando si preme il pulsante, varia a seconda del disegno selezionato. (Fare riferimento alla tabella riportata in "Punto di rinforzo automatico" a pagina S-5.)



Promemoria

- Quando si preme il pulsante "Punto di rinforzo" mentre si cuce il carattere/disegno con punto decorativo, è possibile terminare la cucitura con un punto completo anziché a metà.
- La luce verde a destra del pulsante "Punto di rinforzo" si accende mentre la macchina cuce un motivo completo e si spegne automaticamente quando si arresta la cucitura.

Punto di rinforzo automatico

Dopo aver selezionato un disegno/punto e prima di cucire, attivare la funzione di cucitura automatica di punti di rinforzo e la macchina eseguirà automaticamente punti di rinforzo (o di fermatura, in base al disegno/punto) all'inizio e alla fine della cucitura.

- 1** Selezionare un disegno/punto.

2 Premere  per impostare la funzione di cucitura automatica di punti di rinforzo.

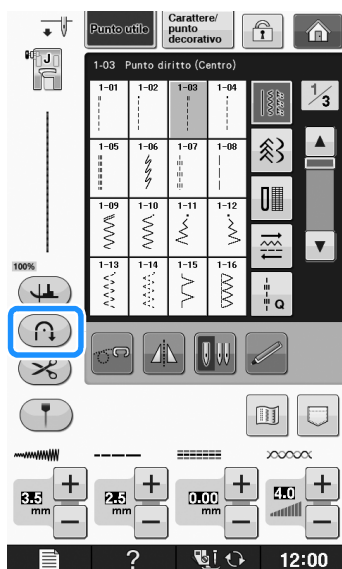

→ Il tasto sarà visualizzato come .

Promemoria

- Alcuni punti, come le asole o le travette, richiedono punti di rinforzo all'inizio della cucitura. Se si seleziona uno di questi punti, la macchina attiverà automaticamente tale funzione (con tasto visualizzato come  quando si seleziona il punto).

3 Impostare il tessuto in posizione di avvio e iniziare a cucire.

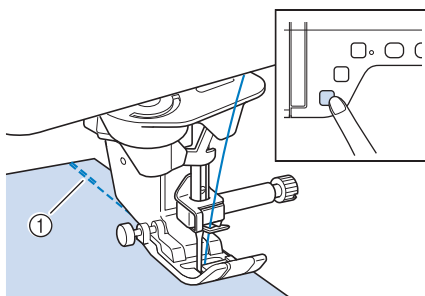

① Punti di fermatura (o di rinforzo)
→ La macchina eseguirà automaticamente punti di fermatura (o di rinforzo) e continuerà a cucire.

Promemoria

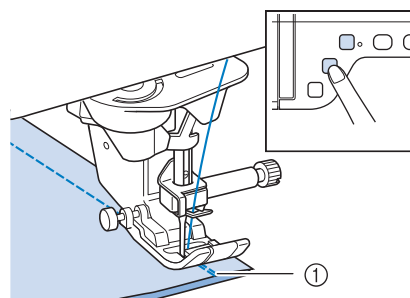

- Se si preme il pulsante "Avvio/stop" per interrompere la cucitura, premere nuovamente tale tasto per proseguire. La macchina in questo caso non cucirà nuovamente punti di fermatura o rinforzo.

4 Premere il pulsante "Punto di fermatura" o il pulsante "Punto di rinforzo".











① Punti di fermatura (o di rinforzo)
→ La macchina eseguirà punti di fermatura (o di rinforzo) e quindi si fermerà.

Promemoria

- Per disattivare la funzione di cucitura automatica dei punti di rinforzo, premere nuovamente , in modo che sia visualizzato come .

L'operazione eseguita quando si preme il pulsante varia, a seconda del disegno selezionato. Fare riferimento alla tabella seguente per i dettagli sull'operazione che viene eseguita quando si preme il pulsante.

Punto (Esempio)	Nome del punto
Applicazioni	
  	Punto diritto Punto zig-zag (con " " nella parte superiore della visualizzazione del tasto)
Pulsante "Punto di rinforzo" attivo: punto di rinforzo Pulsante "Punto di fermatura" attivo: punto di fermatura	
* Con la funzione di cucitura automatica di punti di rinforzo, la macchina esegue automaticamente punti di fermatura all'inizio della cucitura.	
  	Punto diritto Punto zig-zag (con "." nella parte superiore della visualizzazione del tasto)
Pulsante "Punto di rinforzo" attivo: punto di rinforzo Pulsante "Punto di fermatura" attivo: punto di fermatura	
* Con la funzione di cucitura automatica di punti di rinforzo, la macchina esegue automaticamente punti di rinforzo all'inizio della cucitura.	
 	Punto elastico zig-zag (2/3 fasi)
Pulsante "Punto di rinforzo" attivo: punto di rinforzo Pulsante "Punto di fermatura" attivo: punto di fermatura	
* Con la funzione di cucitura automatica di punti di rinforzo, la macchina esegue automaticamente punti di rinforzo all'inizio della cucitura.	
	Punto sopraggito
Pulsante "Punto di rinforzo" attivo: punto di rinforzo Pulsante "Punto di fermatura" attivo: punto di rinforzo	
* Con la funzione di cucitura automatica di punti di rinforzo, la macchina esegue automaticamente punti di rinforzo all'inizio della cucitura.	

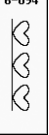
Punto (Esempio)	Nome del punto
Applicazioni	
6-094 	Carattere/punto decorativo
<p>Pulsante "Punto di rinforzo" attivo: punto di rinforzo al termine del motivo correntemente cucito.</p> <p>Pulsante "Punto di fermatura" attivo: l'operazione di cucitura si arresta immediatamente.</p> <p>* Con la funzione di cucitura automatica di punti di rinforzo, la macchina esegue automaticamente punti di rinforzo all'inizio della cucitura.</p> <p>La luce accanto al pulsante "Punto di rinforzo" si accende mentre la macchina cuce l'ultimo motivo. Si spegne automaticamente quando si arresta la cucitura.</p>	

Cucitura di curve

Lavorare a bassa velocità mantenendo la cucitura parallela al bordo del tessuto e seguendo la curva.

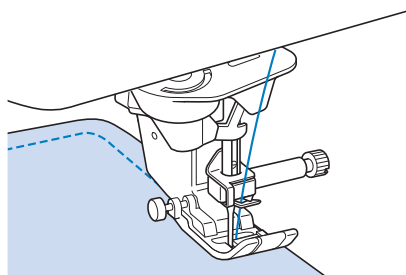

Modifica della direzione di cucitura

Arrestare la macchina. Lasciare l'ago nel tessuto e premere il pulsante "Alzapiedino premistoffa" per sollevare il piedino premistoffa. Utilizzando l'ago come un perno centrale, ruotare il tessuto in modo da cucire in una nuova direzione. Premere il pulsante "Alzapiedino premistoffa" per abbassare il piedino premistoffa e iniziare a cucire.

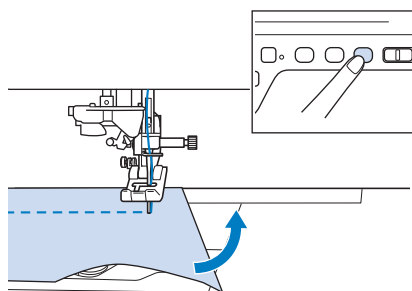

L'impostazione di rotazione sugli angoli è utile quando si modifica la direzione di cucitura. Quando si arresta la macchina sull'angolo del tessuto, l'ago è nel tessuto e il piedino premistoffa

si solleva automaticamente in modo da poter ruotare facilmente il tessuto ("Rotazione sugli angoli" a pagina S-15).

■ Cucitura di un margine di cucitura di 0,5 cm o inferiore

Imbastire l'angolo prima della cucitura, quindi, dopo aver modificato la direzione di cucitura sull'angolo, tirare indietro il filo di imbastitura durante la cucitura.

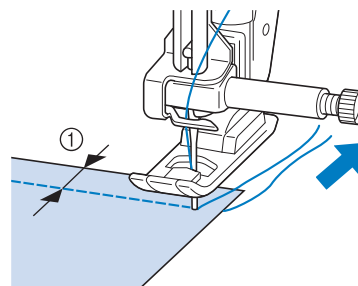

① 5 mm (circa 3/16 in)

Cucitura di tessuti pesanti

La macchina da cucire è in grado di cucire su tessuti con spessore fino a 6 mm (circa 1/4 in). Se lo spessore di una cucitura comporta l'esecuzione di punti con il piedino ad angolo, guidare il tessuto manualmente e cucire lungo il versante in discesa.

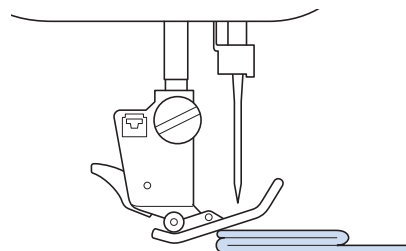

⚠ ATTENZIONE

- Non forzare tessuti con spessore superiore a 6 mm (circa 1/4 in) attraverso la macchina da cucire. L'ago potrebbe rompersi e causare lesioni personali.
- Tessuti più spessi richiedono un ago più grande ("SOSTITUZIONE DELL'AGO" in "Operazioni di base").

■ Se il tessuto non passa sotto il piedino premistoffa

Se il piedino premistoffa è sollevato e si sta cucendo su tessuti pesanti o multistrato che non passano agevolmente sotto il piedino, utilizzare la leva del piedino premistoffa per portare il piedino nella posizione di massima altezza. Il tessuto potrà quindi passare sotto il piedino premistoffa.

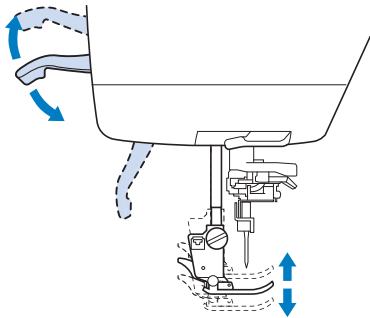

Promemoria

- La leva del piedino premistoffa non può essere utilizzata dopo aver sollevato il piedino premistoffa con il pulsante "Alzapiedino premistoffa".

■ Se il tessuto non avanza

Se il tessuto non avanza quando si inizia a cucire o quando si eseguono cuciture spesse, premere il pulsante nero sul lato sinistro del piedino premistoffa "J".

1 Sollevare il piedino premistoffa.

2 Tenendo premuto il pulsante nero sul lato sinistro del piedino premistoffa "J", premere il pulsante "Alzapiedino premistoffa" per abbassare il piedino premistoffa.

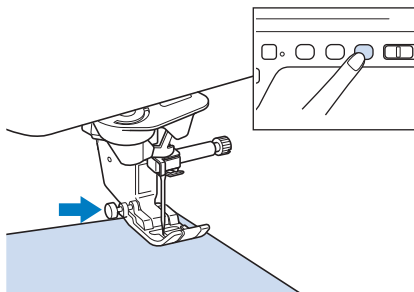

3 Rilasciare il pulsante nero.

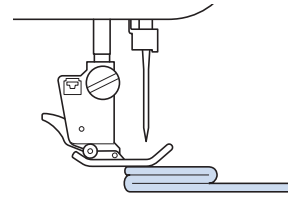

→ Il piedino premistoffa rimane dritto, permettendo l'avanzamento del tessuto.

Promemoria

- Una volta passato il punto problematico, il piedino ritorna alla posizione normale.
- Quando nella schermata delle impostazioni della macchina "Pressione automatica piedino" (pressione automatica del piedino premistoffa) è impostato su "ON", lo spessore del tessuto viene rilevato automaticamente da un sensore interno, in modo che il tessuto possa essere alimentato in modo uniforme per ottenere risultati di cucitura migliori. (vedere pagina S-17 per i dettagli.)

Cucitura di una chiusura di velcro

ATTENZIONE

- Non utilizzare una chiusura di velcro con adesivo posteriore destinata alla cucitura. Se l'adesivo si attacca all'ago o alla guida del gancio della spolina, potrebbe causare guasti.
- Se si cuce la chiusura di velcro con un ago fine (65/9-75/11), l'ago si potrebbe rompere o piegare.

Nota

- Prima di iniziare a cucire, imbastire insieme il tessuto e la chiusura di velcro.

Assicurarsi che l'ago passi nella chiusura di velcro ruotando il volantino e abbassare l'ago nella chiusura di velcro prima di iniziare a cucire. Cucire il margine della chiusura di velcro a velocità ridotta. Se l'ago non passa nella chiusura di velcro, sostituirlo con un ago per tessuti spessi ("Combinazioni tessuto/filo/ago" in "Operazioni di base").

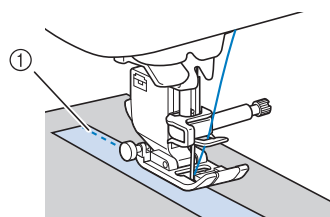

① Margine della chiusura di velcro

Cucitura di tessuti leggeri

Collocare carta sottile o un materiale stabilizzatore da ricamo con asporto a strappo sotto i tessuti sottili in modo da cucire più agevolmente. Dopo la cucitura, strappare delicatamente la carta o il materiale stabilizzatore.

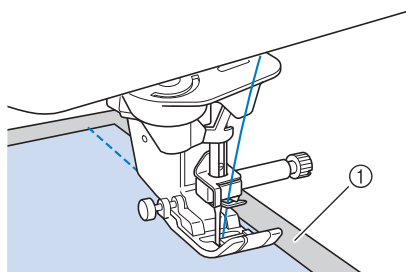

① Carta sottile

Cucitura di tessuti elastici

Innanzitutto imbastire insieme i pezzi di tessuto, quindi cucire senza estendere il tessuto.

È inoltre possibile ottenere risultati migliori utilizzando un filo per maglieria o un punto elastico.



Promemoria

- Per ottenere migliori risultati quando si cuciono tessuti elastici, diminuire la pressione del piedino premistoffa (“Utilizzo del tasto Modalità impostazioni della macchina” in “Operazioni di base”).

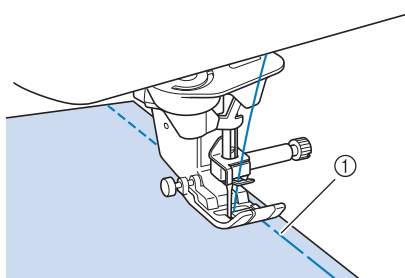

① Punto di imbastitura

IMPOSTAZIONI DEL PUNTO

Quando si seleziona un punto, la macchina seleziona automaticamente la larghezza del punto, la lunghezza del punto, "SPOSTAMENTO SX/DX (L/R SHIFT)" e la tensione del filo superiore appropriati. Tuttavia, se necessario, è possibile modificare qualsiasi impostazione singola.

Nota

- Le impostazioni per alcuni punti non possono essere modificate (consultare la "TABELLA IMPOSTAZIONI DEL PUNTO" a pagina S-67).
- Se si spegne la macchina o si seleziona un altro punto senza aver salvato le modifiche alle impostazioni del punto ("Salvataggio delle impostazioni del punto" a pagina S-22), le impostazioni del punto ritorneranno a quelle predefinite.

Impostazione della larghezza del punto

Seguire i passaggi che seguono per modificare la larghezza del punto a zig-zag.

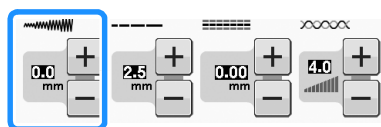

Promemoria

- Un metodo alternativo per la modifica della larghezza del punto consiste nell'uso del regolatore della velocità, vedere pagina S-39.

Esempio:

Premere **-** per diminuire la larghezza del punto a zig-zag.

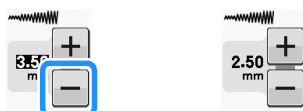
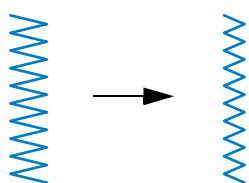

→ Il valore sul display diminuisce.

Premere **+** per aumentare la larghezza del punto a zig-zag.

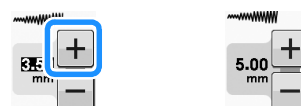
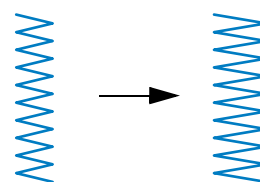

→ Il valore sul display aumenta.

Promemoria

- Premere **↻** dopo aver premuto **☑** per tornare all'impostazione originale.

Nota

- Se è stata regolata la larghezza del punto, ruotare verso di sé il volantino con la mano (in senso antiorario) verificando che l'ago non vada a toccare il piedino premistoffa. Se l'ago colpisce il piedino premistoffa, l'ago si potrebbe rompere o piegare.

Impostazione della lunghezza del punto

Seguire i passaggi che seguono per modificare la lunghezza del punto.

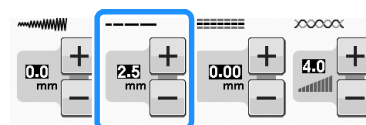

Esempio:

Premere  per diminuire la lunghezza del punto.

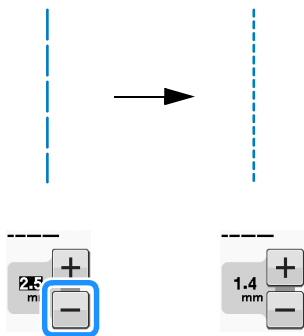

→ Il valore sul display diminuisce.

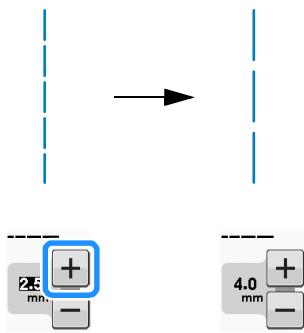

Premere  per aumentare la lunghezza del punto.



→ Il valore sul display aumenta.



Promemoria

- Premere  per controllare le modifiche apportate al punto.
- Premere  dopo aver premuto  per tornare all'impostazione originale.

⚠ ATTENZIONE

- Se i punti sono troppo ravvicinati, aumentare la lunghezza del punto e continuare a cucire. Non continuare a cucire senza aver aumentato la lunghezza del punto. In caso contrario, l'ago potrebbe rompersi e provocare lesioni personali.

Impostazione di "SPOSTAMENTO SX/DX (L/R SHIFT)"

Seguire i passaggi che seguono per modificare la posizione del disegno/punto a zig-zag spostandolo a sinistra e a destra.

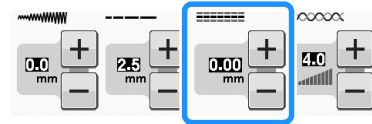

Esempio:

Premere  per spostare il disegno verso sinistra.

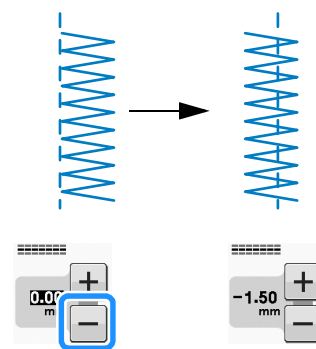

→ Sullo display viene visualizzato il valore con segno meno.

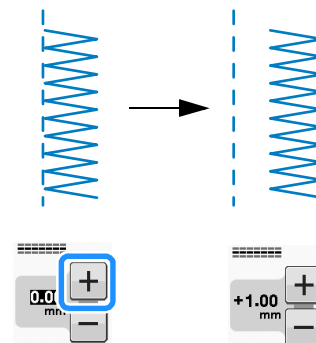

Premere  per spostare il disegno verso il lato destro della posizione sinistra dell'ago.



→ Sullo display viene visualizzato il valore con segno più.



Promemoria

- Premere  dopo aver premuto  per tornare all'impostazione originale.



Nota

- Dopo aver regolato "SPOSTAMENTO SX/DX (L/R SHIFT)", ruotare verso di sé il volantino con la mano (in senso antiorario) verificando che l'ago non vada a toccare il piedino premistoffa. Se l'ago colpisce il piedino premistoffa, l'ago si potrebbe rompere o piegare.

Impostazione della tensione del filo

A seconda del tessuto e del filo utilizzati, potrebbe risultare necessario modificare la tensione del filo. Per apportare le modifiche necessarie, attenersi ai passaggi che seguono.

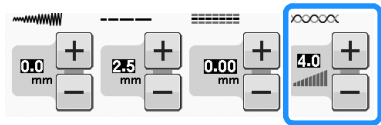

■ Tensione corretta del filo

Il filo superiore e quello della spolina si devono incrociare in prossimità del centro del tessuto. Solo il filo superiore deve essere visibile dal diritto del tessuto e solo il filo della spolina deve essere visibile dal rovescio del tessuto.

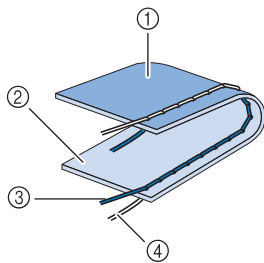

- ① Rovescio
- ② Superficie
- ③ Filo superiore
- ④ Filo spolina

■ Il filo superiore è troppo teso

Se il filo della spolina è visibile sul diritto del tessuto, la tensione del filo superiore è eccessiva.

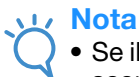

Nota

- Se il filo della spolina è stato infilato in modo scorretto, il filo superiore potrebbe apparire troppo teso. In questo caso fare riferimento a "Infilatura superiore" in "Operazioni di base" e infilare nuovamente il filo della spolina.

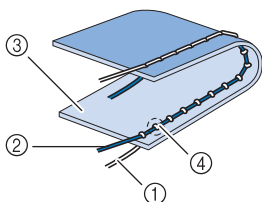

- ① Filo spolina
- ② Filo superiore
- ③ Superficie
- ④ Arricciature sulla superficie del tessuto

Premere per allentare il filo superiore.



Promemoria

- Al termine della cucitura rimuovere lo sportello della spolina e assicurarsi che il filo si presenti come mostrato di seguito. Se il filo non si presenta come mostrato di seguito, il filo non è inserito correttamente nella molla di regolazione della tensione della custodia della spolina. Inserire nuovamente il filo in modo corretto. Per i dettagli fare riferimento a "Inserimento della spolina" in "Operazioni di base".

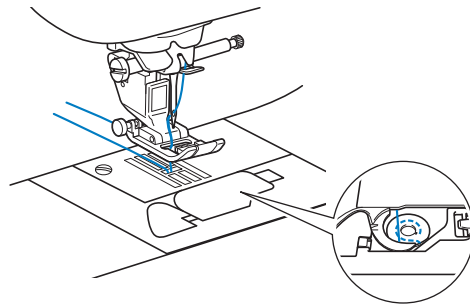

■ Il filo superiore non è teso a sufficienza

Se il filo superiore è visibile dal rovescio del tessuto, il filo superiore non è teso a sufficienza.



Nota

- Se il filo superiore è stato infilato in modo scorretto, potrebbe apparire non teso a sufficienza. In questo caso fare riferimento a "Infilatura superiore" in "Operazioni di base" e infilare nuovamente il filo superiore.

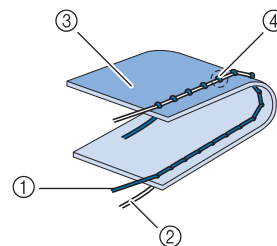

- ① Filo superiore
- ② Filo spolina
- ③ Rovescio
- ④ Arricciature sul lato rovescio del tessuto

Premere , per aumentare la tensione del filo superiore.



Promemoria

- Premere dopo aver premuto per tornare all'impostazione originale.

FUNZIONI UTILI

Taglio automatico del filo

Dopo aver selezionato un disegno/punto e prima di cucire, attivare la funzione di taglio automatico del filo e la macchina eseguirà automaticamente punti di rinforzo (o di fermatura, in base al disegno/punto) all'inizio e alla fine della cucitura, quindi taglierà i fili. Questa funzione è utile quando si eseguono asole e travette.

- 1 Selezionare un disegno/punto.
- 2 Premere  per impostare la funzione di taglio automatico del filo.

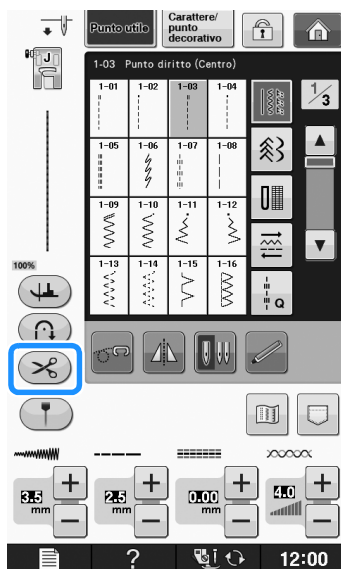

→ Il tasto sarà visualizzato come .

- 3 Impostare il tessuto in posizione di avvio e iniziare a cucire.

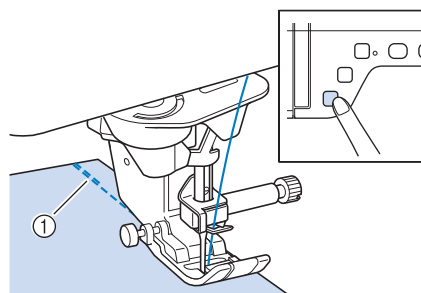

- ① Punti di fermatura (o di rinforzo)
→ La macchina eseguirà automaticamente punti di fermatura (o di rinforzo) e continuerà a cucire.

Promemoria

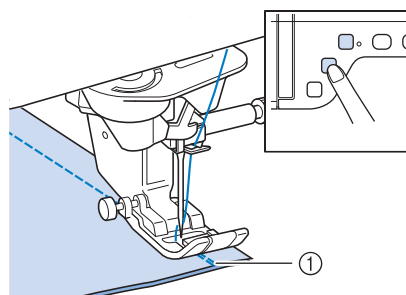

- Se si preme il pulsante "Avvio/Stop" per interrompere la cucitura, premere nuovamente tale tasto per proseguire. I punti iniziali di fermatura o di rinforzo non saranno nuovamente cuciti.

- 4 Premere il pulsante "Punto di fermatura" o il pulsante "Punto di rinforzo".



- ① Punti di fermatura (o di rinforzo)
→ La macchina eseguirà automaticamente punti di fermatura (o di rinforzo) e taglierà il filo.

Promemoria

- Per disattivare la funzione di taglio automatico del filo, premere nuovamente  in modo che appaia come .

Regolazione del punto di discesa dell'ago con l'indicatore di guida (per i modelli dotati di indicatore di guida)

L'indicatore di guida rosso indica la posizione di cucitura.

È possibile regolare la posizione di cucitura spostando l'indicatore di guida mentre si controlla l'indicatore sul tessuto.



⚠ ATTENZIONE

- L'indicatore di guida è un laser; pertanto, non fissarne direttamente la luce. In caso contrario, si potrebbe rimanere accecati.

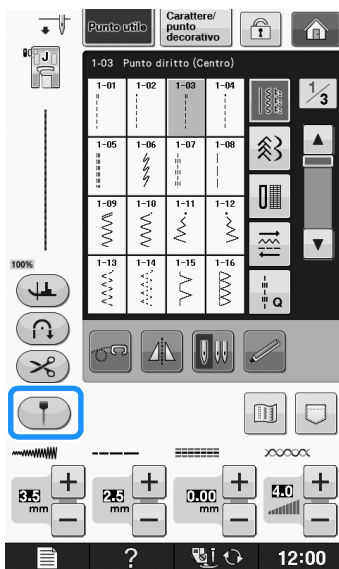
- 1 Premere  per visualizzare l'indicatore di guida.



- Viene visualizzato il righello dell'indicatore di guida.
- * A seconda dell'impostazione di "Posizione iniziale" nella schermata delle impostazioni, la posizione iniziale di discesa dell'ago è visualizzata sul righello come 0,0 mm o 3,5 mm.

- 2 Utilizzare  o  per spostare la posizione di discesa dell'ago.

→ Regolare la posizione da 10,5 mm (3/8 in) verso destra dell'ago sinistro a -3,5 mm (-1/8 in) verso sinistra dell'ago sinistro.



- 3 Premere di nuovo  per interrompere l'utilizzo dell'indicatore di guida.

■ Regolazione della posizione dell'indicatore di guida



Se l'indicatore di guida non indica correttamente la posizione nella posizione centrale dell'ago, regolare la posizione iniziale nella schermata Impostazioni.

- 1 Premere  per visualizzare "Regolazione indicatore di guida" nella schermata Impostazioni.
- 2 Visualizzare la schermata Impostazioni.



- 3 Premere .

→ Appare la schermata "Regolazione indicatore di guida".

- 4 Utilizzare  o  per regolare la posizione dell'indicatore di guida.

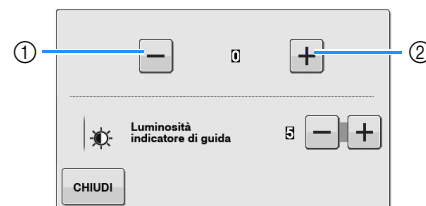

- ① Premere per spostare l'indicatore di guida verso sinistra
- ② Premere per spostare l'indicatore di guida verso destra

- 5 Premere due volte  per tornare alla schermata originale.

■ Regolazione della luminosità dell'indicatore di guida

- 1 Seguire i passaggi da 1 a 3 per visualizzare la schermata "Regolazione indicatore di guida".

- 2** Utilizzare **-** o **+** per regolare la luminosità dell'indicatore di guida.

→ Impostare la luminosità dell'indicatore di guida su un valore da "1" per un indicatore scuro a "5" per l'indicatore più luminoso, sul tessuto.

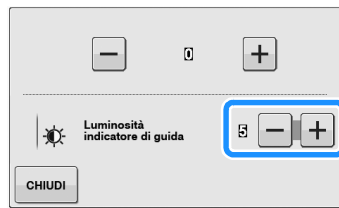

- 3** Premere due volte **CHIUDI** per tornare alla schermata originale.

Utilizzo della ginocchiera alzapedino

È possibile utilizzare la ginocchiera alzapedino per alzare e abbassare il piedino premistoffa con il ginocchio, lasciando entrambe le mani libere di maneggiare la stoffa.

- 1** Allineare le linguette sulla ginocchiera alzapedino alle fessure nell'innesto per ginocchiera nella parte anteriore della macchina. Inserire completamente la barra della ginocchiera alzapedino.

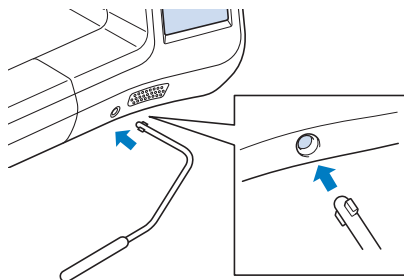

⚠ ATTENZIONE

- Cambiare la posizione della manopola della ginocchiera alzapedino quando la ginocchiera alzapedino non è montata sulla macchina, in caso contrario il piedino premistoffa si solleva e la ginocchiera alzapedino potrebbe danneggiare la fessura di montaggio nella parte anteriore della macchina.

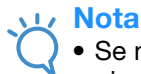

Nota

- Se non si inserisce la barra della ginocchiera alzapedino nella fessura di montaggio fino a fine corsa, potrebbe fuoriuscire durante l'uso.

- 2** Utilizzare il ginocchio per spostare la barra della ginocchiera alzapedino verso destra in modo da alzare il piedino premistoffa. Rilasciare la ginocchiera alzapedino verso sinistra per abbassare il piedino premistoffa.

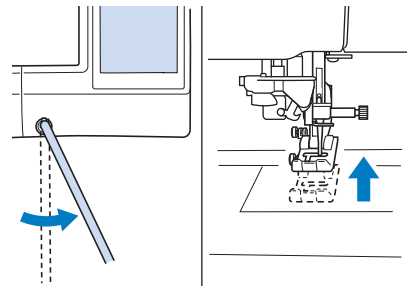

⚠ ATTENZIONE

- Assicurarsi di mantenere il ginocchio distante dalla ginocchiera alzapedino durante la cucitura. Se si spinge la ginocchiera alzapedino durante il funzionamento della macchina, l'ago potrebbe rompersi o la tensione del filo potrebbe allentarsi.



Promemoria

- Quando il piedino premistoffa è in posizione sollevata, spostare la ginocchiera alzapedino verso destra e rilasciarla per portare il piedino premistoffa in posizione abbassata.

Rotazione sugli angoli



Se è selezionata l'impostazione di rotazione sugli angoli, la macchina si arresta con l'ago abbassato (nel tessuto) e il piedino premistoffa si solleva automaticamente all'altezza appropriata premendo il pulsante "Avvio/Stop". Premendo nuovamente il pulsante "Avvio/Stop", il piedino premistoffa si abbassa automaticamente e la cucitura riprende. Questa funzione è utile per arrestare la macchina e ruotare il tessuto.

⚠ ATTENZIONE

- Quando è selezionata l'impostazione di rotazione sugli angoli, la macchina si avvia premendo il pulsante "Avvio/Stop" o il pedale reostato anche se il piedino premistoffa è stato sollevato. Mantenere le mani e altri oggetti lontano dall'ago, in caso contrario possono verificarsi lesioni personali.



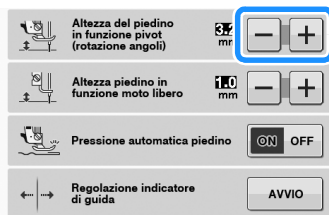

Promemoria

- Quando è selezionata l'impostazione di rotazione sugli angoli, è possibile modificare l'altezza del piedino premistoffa all'arresto della cucitura in base al tipo di tessuto da cucire. Premere  per visualizzare "Altezza del piedino in funzione pivot (rotazione angoli)" nella schermata

Impostazioni. Premere  o  per selezionare una delle tre altezze (3,2 mm, 5,0 mm o 7,5 mm). Per sollevare ancora il piedino premistoffa, aumentare l'impostazione (di norma, è impostata a 3,2 mm).



Nota

- Nella schermata Impostazioni, "Posizione ago - SU/GIÙ" deve essere impostato nella posizione abbassata  per utilizzare la funzione di rotazione sugli angoli. Quando "Posizione ago - SU/GIÙ" è impostato nella posizione sollevata,  viene visualizzato in grigio chiaro e non può essere utilizzato.
- È possibile usare la funzione di rotazione soltanto con i punti in cui il piedino premistoffa J o N è indicato nell'angolo superiore sinistro della schermata. Se è selezionato un altro punto,  viene visualizzato in grigio chiaro e non è disponibile.
- Usare il pulsante "Alzapiedino premistoffa" per assicurarsi che il piedino premistoffa sia abbassato. Quindi premere il pulsante "Avvio/Stop" per continuare la cucitura.
- Se è selezionata l'impostazione di rotazione sugli angoli,  e  vicino a "Altezza del piedino premistoffa" nella schermata Impostazioni non sono disponibili e non è possibile modificare l'impostazione.

1 Selezionare un punto.

2 Premere per selezionare l'impostazione di rotazione sugli angoli.

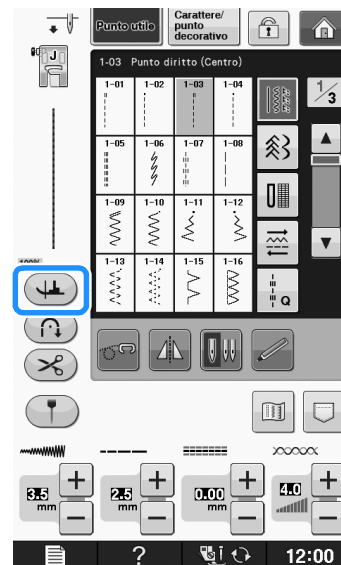

→ Il tasto appare come .

3 Posizionare il tessuto sotto il piedino premistoffa con l'ago nel punto di partenza della cucitura, quindi premere il pulsante "Avvio/Stop". La macchina inizia a cucire.

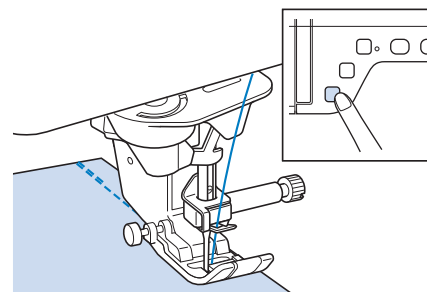

Promemoria

- Se si preme il pulsante "Avvio/Stop" per interrompere la cucitura, premerlo nuovamente per riprendere a cucire; i punti di fermatura (o punti di rinforzo) non saranno cuciti.

- 4** Premere il pulsante “Avvio/Stop” per arrestare la macchina nel punto in cui cambia la direzione di cucitura.

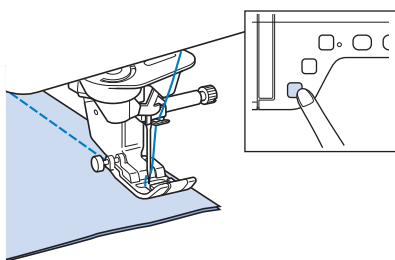

→ La macchina si arresta con l’ago nel tessuto e il piedino premistoffa si solleva.

- 5** Ruotare il tessuto e premere il pulsante “Avvio/Stop”.

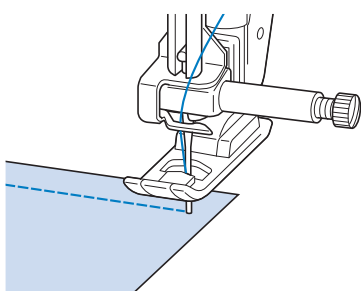

→ Il piedino premistoffa si abbassa automaticamente e la cucitura riprende.

Pressione automatica piedino (pressione automatica del piedino premistoffa)

Un sensore interno rileva automaticamente lo spessore del tessuto e regola automaticamente la pressione del piedino premistoffa durante la cucitura per assicurare che il tessuto possa essere alimentato in modo uniforme. Il sistema di rilevamento automatico del tessuto è attivo per l'intera durata della cucitura. Questa funzione è utile per la cucitura di tessuti spessi (vedere pagina S-8) o per la trapuntatura (vedere pagina S-35).

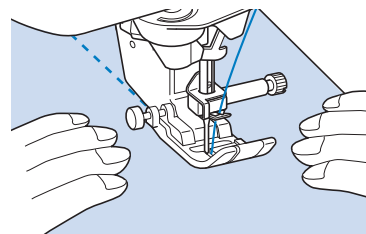
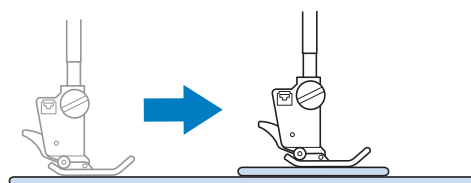

- 1** Premere  per visualizzare “Pressione automatica piedino” nella schermata Impostazioni.

- 2** Impostare “Pressione automatica piedino” su “ON”.



- 3** Premere  per tornare alla schermata originale.

Posizione ago - Posizionamento punto

Quando "Posizione ago - Posizionamento punto" è impostata su ON, la posizione dell'ago sarà parzialmente abbassata per il posizionamento preciso del punto, quindi premere di nuovo il pulsante "Posizione ago" per abbassare completamente l'ago. A ogni pressione del pulsante "Posizione ago" la posizione dell'ago passa alla posizione successiva. Quando "Posizione ago - Posizionamento punto" è impostata su OFF, a ogni pressione del pulsante "Posizione ago" l'ago si solleva e si abbassa semplicemente.

- ① La modalità di posizionamento dell'ago è impostata su "ON"
- ② La modalità di posizionamento dell'ago è impostata su "OFF"

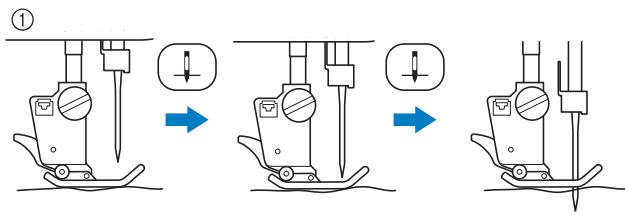

* Quando l'ago si abbassa premendo il pulsante "Posizione ago", le griffe di trasporto si abbassano. A questo punto è possibile spostare il tessuto per regolare la posizione di discesa dell'ago.

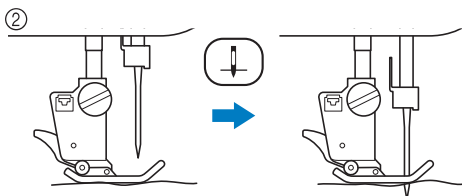

- 1 Premere per visualizzare "Posizione ago - Posizionamento punto" nella schermata Impostazioni.
- 2 Impostare "Posizione ago - Posizionamento punto" su "ON" o "OFF".



- 3 Premere per tornare alla schermata originale.

Blocco dello schermo

Se si blocca lo schermo prima di iniziare a cucire, le varie impostazioni, come la larghezza punto e la lunghezza punto, sono bloccate e non possono essere cambiate. Questo evita che le impostazioni sullo schermo siano cambiate accidentalmente o che la macchina si blocchi durante la cucitura quando si lavora su tessuto o materiali grandi. Lo schermo può essere bloccato durante la cucitura di punti utili e caratteri/punti decorativi.

- 1 Selezionare un disegno/punto.
- 2 Se necessario, regolare le impostazioni, come la larghezza punto e la lunghezza punto.
- 3 Premere per bloccare le impostazioni.
→ Il tasto appare come .
- 4 Cucire il progetto.
- 5 Quando si finisce di cucire, premere nuovamente per sbloccare le impostazioni.

⚠ ATTENZIONE

- Se lo schermo è bloccato () , sbloccare lo schermo premendo . Quando lo schermo è bloccato, non è possibile utilizzare alcun altro tasto.
- Le impostazioni si sbloccano quando si spegne la macchina e la si riaccende.



Nozioni di base sulla cucitura

Capitolo 2

Punti utili

SELEZIONE DI PUNTI UTILI.....	21
Selezione di un punto	21
■ Utilizzo del tasto Immagine riflessa	21
■ Utilizzo del tasto Immagine	22
Salvataggio delle impostazioni del punto	22
■ Salvataggio di impostazioni.....	22
■ Recupero delle impostazioni salvate	23
CUCITURA DI PUNTI.....	24
Punti dritti	24
■ Modifica della posizione dell'ago (solo per punti con ago in posizione sinistra o centrale)	25
■ Allineamento del tessuto con un segno sulla placca ago o sullo sportello della spolina (con segno)	26
■ Utilizzo della placca ago per punto dritto e del piedino per punto dritto.....	26
■ Imbastitura.....	28
Pinces	28
Arricciature	29
Orlo piatto.....	29
Nervature	30
Punti zig-zag	31
■ Sopraggitto (con punto a zig-zag)	31
■ Applicazione (con punto a zig-zag)	31
■ Patchwork (per trapunte "Crazy Quilt")	32
■ Cucitura di curve (con punto a zig-zag)	32
■ Sportello della spolina con guida per cordoncino (con punto a zig-zag)	32
Punti elastici a zig-zag	33
■ Applicazione nastri	33
■ Sopraggitto	33
Sopraggitto	33
■ Sopraggitto con il piedino premistoffa "G"	33
■ Sopraggitto con il piedino premistoffa "J"	34
Trapuntatura	35
■ Rammendo	36
■ Rammendo con il piedino per trapuntatura da 1/4" con guida (opzionale con alcuni modelli).....	37
■ Applicazioni	38
■ Trapuntatura con punti pieni	39
■ Trapuntatura a moto libero.....	40
■ Trapuntatura a eco utilizzando il piedino per trapuntatura a eco a moto libero "E" (opzionale con alcuni modelli).....	43
Punti orlo invisibile	45
■ Se l'ago prende troppa piega dell'orlo.....	47
■ Se l'ago non prende la piega dell'orlo	47
Applicazioni	48
■ Angoli acuti delle applicazioni	48
■ Angoli delle applicazioni.....	49
Punti orlo a conchiglia	49
Punti smerlo	50
Crazy Quilting	50
Punti smock	51
Punto a giorno	52
Applicazione di nastri o elastici	52
Decorazione tradizionale	53
■ Orli decorativi (1)	53
■ Orli decorativi (2) (orlo a giorno (1)).....	54
■ Orli decorativi (3) (orlo a giorno (2)).....	54
Asole a passaggio singolo	55
■ Cucitura di tessuti elastici	57
■ Bottoni di forma particolare o bottoni che non entrano nel supporto bottone	58
Rammendo.....	58
Travette	59
■ Travette su tessuti spessi.....	60
Cucitura di bottoni	61
■ Cucitura di bottoni a quattro fori	62
■ Cucitura di un bottone con gambo	62
Occhiello	62
Cucitura multi-direzionale (punto dritto e punto a zig-zag) ...	63
Cucitura di cerniere	64
■ Cerniera centrata	64
■ Cucitura di una cerniera laterale	65
TABELLA IMPOSTAZIONI DEL PUNTO.....	67

SELEZIONE DI PUNTI UTILI



Selezione di un punto

I punti utili sono suddivisi in 5 categorie.

1 Accendere l'interruttore generale e visualizzare i punti utili.

→ Viene selezionato "1-01 Punto diritto (Sinistra)" o "1-03 Punto diritto (Centro)", a seconda dell'impostazione selezionata nella schermata Impostazioni.

2 Utilizzare per selezionare la categoria desiderata.

- * Premere  per visualizzare la pagina successiva.
- * Premere  per visualizzare la pagina precedente.

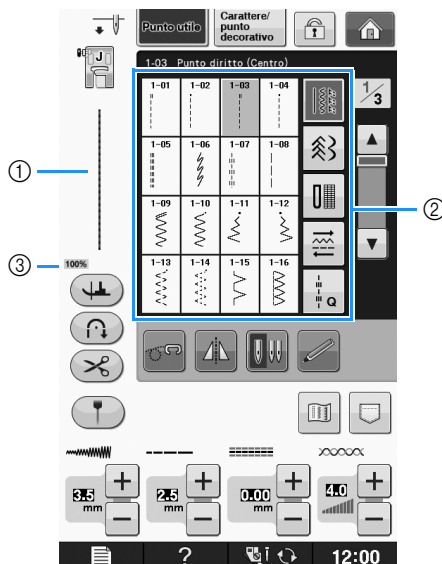

- ① Anteprima del punto selezionato
- ② Schermata di selezione del punto
- ③ Percentuale di visualizzazione

3 Premere il tasto corrispondente al punto da cucire.



Promemoria

- Per i dettagli su ciascun punto, consultare la "TABELLA IMPOSTAZIONI DEL PUNTO" a pagina S-67.

■ Utilizzo del tasto Immagine riflessa

In base al tipo di punto utile selezionato, è possibile eventualmente eseguire la cucitura di un'immagine speculare orizzontale del punto.

Se  è acceso quando si seleziona un punto, significa che è possibile creare un'immagine speculare di tale punto.



Nota

- Se  è visualizzato in grigio chiaro dopo aver selezionato un punto, non sarà possibile creare un'immagine speculare orizzontale del punto selezionato per il tipo di punto o per il tipo di piedino premistoffa consigliato (ad esempio, in asole, cuciture multi-direzionali e altri punti).

Premere  per creare un'immagine speculare orizzontale del punto selezionato.

Il tasto sarà visualizzato come .



■ Utilizzo del tasto Immagine

È possibile visualizzare un'immagine del punto selezionato. È possibile controllare e modificare i colori dell'immagine della schermata.

1 Premere .

→ Viene visualizzata un'immagine del punto selezionato.

2 Premere per modificare il colore del filo del punto nella schermata.

* Premere  per visualizzare un'immagine ingrandita del punto.

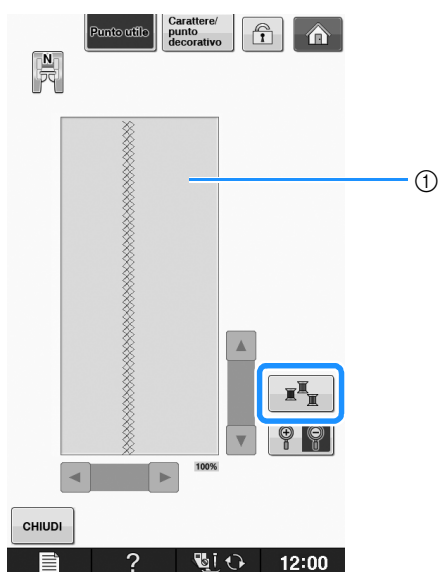

① Schermata Punto

Promemoria

- Il colore cambia a ogni pressione di .

Nota

- Se i punti sono più lunghi o più larghi del display, premere le frecce nere per spostare il disegno/punto per una migliore visibilità.

3 Premere per tornare alla schermata originale.

Salvataggio delle impostazioni del punto

Le impostazioni relative alla larghezza del punto a zig-zag, alla lunghezza del punto, alla tensione del filo, al taglio automatico del filo o alla cucitura automatica dei punti di rinforzo, ecc. sono preimpostate dalla macchina per ciascun punto. Tuttavia, se vi sono impostazioni specifiche che si desidera riutilizzare in seguito per un punto, è possibile modificare le impostazioni e salvarle per tale punto. È possibile salvare cinque set di impostazioni per ciascun punto.

■ Salvataggio di impostazioni

1 Selezionare un punto. (Esempio:)

2 Specificare le impostazioni desiderate.

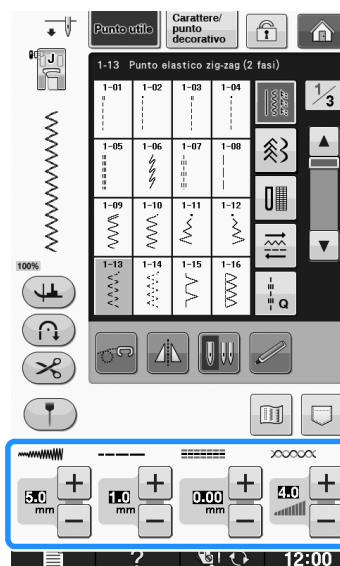

3 Premere .

→ Sarà visualizzata la schermata della funzione di memoria.

4 Premere .

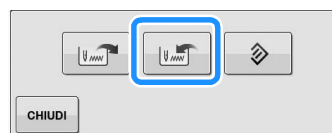

→ Le impostazioni vengono salvate. Premere  per tornare alla schermata originale.

Promemoria

- Se si tenta di salvare le impostazioni per un punto per il quale sono già stati salvati 5 set di impostazioni, sarà visualizzato il messaggio "Le tasche sono piene. Eliminare un disegno." Chiedere il messaggio ed eliminare un'impostazione facendo riferimento a Pagina S-23.

■ Recupero delle impostazioni salvate

1 Selezionare un punto.

Promemoria

- Quando si seleziona un punto, vengono visualizzate le ultime impostazioni recuperate. Le ultime impostazioni recuperate rimangono in memoria anche quando si spegne la macchina o quando si seleziona un altro punto.

2 Premere .

→ Sarà visualizzata la schermata della funzione di memoria.

3 Premere .

4 Premere il tasto numerato corrispondente all'impostazione che si desidera recuperare.

- * Premere  per tornare alla schermata originale senza recuperare le impostazioni.

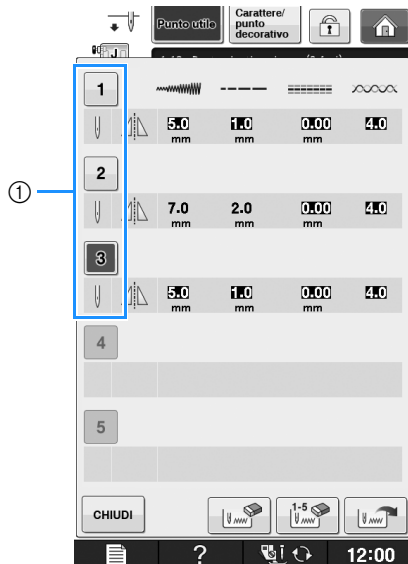





① Tasti numerati

5 Premere .

→ Le impostazioni selezionate vengono recuperate.
Premere  per tornare alla schermata originale.

Promemoria

- Per salvare nuove impostazioni quando sono già stati salvati 5 set di impostazioni per un punto, premere . Premere il tasto numerato corrispondente all'impostazione che si desidera eliminare. Premere , quindi premere  e . La nuova impostazione sarà salvata al posto dell'impostazione appena eliminata.
- È possibile eliminare tutte le impostazioni salvate premendo .

CUCITURA DI PUNTI

Punti dritti

Vedere Pagina S-67 per le informazioni dettagliate dei punti.

Punto	Nome del punto	Piedino premistoffa
	Punto dritto (sinistra)	
	Punto dritto (sinistra)	
	Punto dritto (centro)	
	Punto dritto (centro)	
	Punto elastico triplo	
	Punto elastico	
	Punto decorativo	
	Punto di imbastitura	

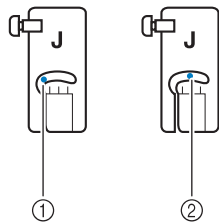

- ① Ago in posizione sinistra
- ② Ago in posizione centrale

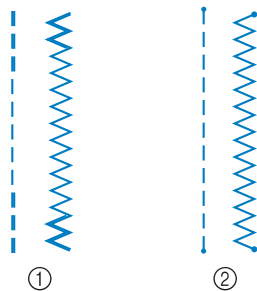

- ① Punto di fermatura
- ② Punto di rinforzo

Promemoria

- Fare riferimento a “Cucitura di punti di rinforzo” a pagina S-5 per le informazioni dettagliate sui punti di fermatura e di rinforzo.

1 Selezionare un punto.

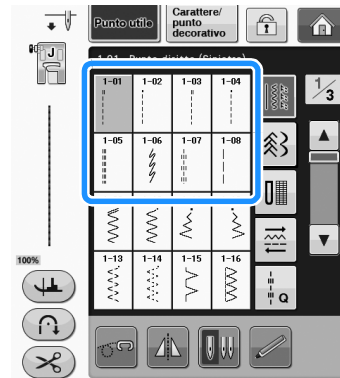

2 Collegare il piedino premistoffa “J”.

- * Montare il piedino premistoffa “N” quando si seleziona .

3 Tenere l'estremità del filo e del tessuto con la mano sinistra e ruotare il volantino con la mano destra per inserire l'ago nel tessuto.

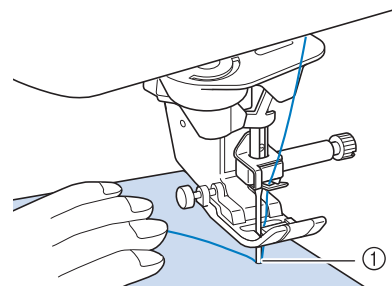

- ① Posizione iniziale di cucitura

4 Abbassare il piedino premistoffa e tenere premuto il pulsante “Punto di fermatura” o il pulsante “Punto di rinforzo” per cucire 3-4 punti.

- La macchina eseguirà punti di fermatura (o di rinforzo).

- 5** Premere il pulsante “Avvio/Stop” per cucire in avanti.

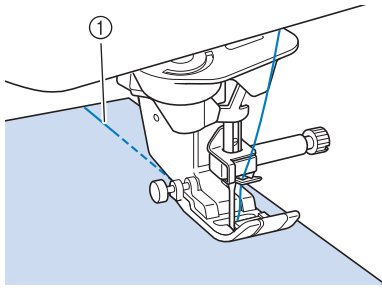

① Punti di fermatura

→ La macchina inizierà a cucire a velocità ridotta.

⚠ ATTENZIONE

- Assicurarsi che l'ago non colpisca uno spillo di imbastitura, o altri oggetti, durante la cucitura. Il filo potrebbe ingarbugliarsi o l'ago potrebbe rompersi con possibili lesioni personali.

- 6** Al termine della cucitura, tenere premuto il pulsante “Punto di fermatura” o il pulsante “Punto di rinforzo” per cucire 3-4 punti di fermatura (o di rinforzo) alla fine della cucitura.

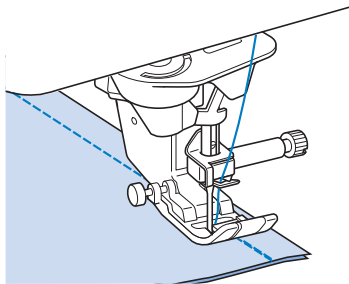

- 7** Al termine, premere il pulsante “Tagliafilo” per tagliare i fili.

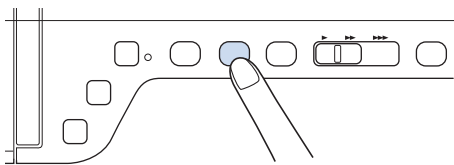

Promemoria

- Se sul display sono stati selezionati il tasto di taglio automatico del filo e il tasto di cucitura automatica dei punti di fermatura/rinforzo, saranno automaticamente cuciti punti di fermatura o di rinforzo all'inizio della cucitura quando si preme il pulsante “Avvio/Stop”. Premere il pulsante “Punto di fermatura” o il pulsante “Punto di rinforzo” per eseguire punti di fermatura (o di rinforzo) e per tagliare automaticamente il filo al termine della cucitura.

■ Modifica della posizione dell'ago (solo per punti con ago in posizione sinistra o centrale)

Quando si selezionano punti con ago in posizione sinistra o centrale, è possibile utilizzare **-** e **+**

nella schermata della larghezza punto per modificare la posizione dell'ago. Far corrispondere la distanza dal bordo destro del piedino premistoffa all'ago più la larghezza punto, quindi allineare il bordo del piedino premistoffa al bordo del tessuto durante la cucitura per ottenere una finitura ottimale.

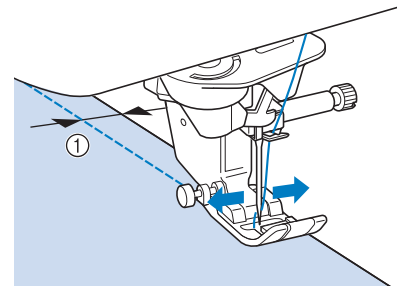

① Larghezza punto

Esempio: Punti con ago in posizione sinistra/centrale

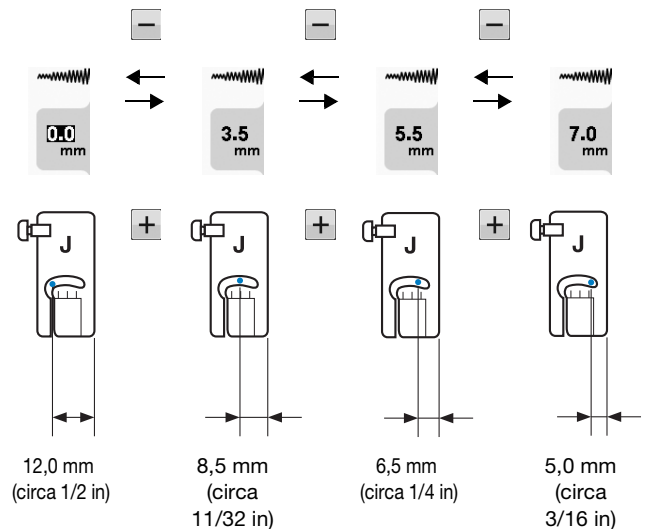

■ Allineamento del tessuto con un segno sulla placca ago o sullo sportello della spolina (con segno)

Durante la cucitura allineare il bordo del tessuto con il segno da 16 mm (circa 5/8 in) sulla placca ago o sullo sportello della spolina (con segno) a seconda della posizione dell'ago (solo punti con ago in posizione sinistra o centrale).

Per punti con posizione sinistra dell'ago (Larghezza punto: 0,0 mm)

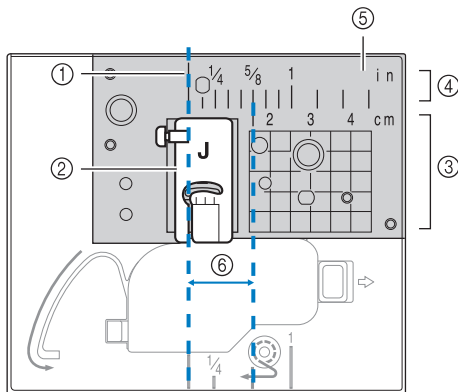

- ① Cucitura
- ② Piedino premistoffa
- ③ Centimetri
- ④ Pollici
- ⑤ Placca ago
- ⑥ 16 mm (5/8 in)

Per punti con posizione centrale dell'ago (Larghezza punto: 3,5 mm)

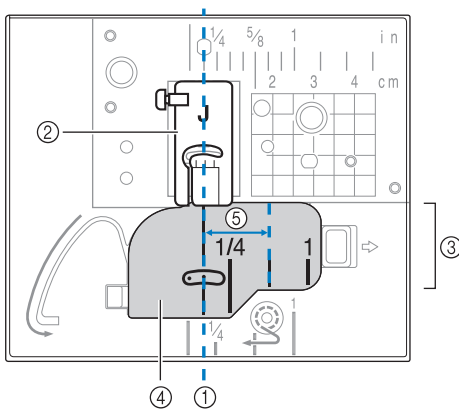

- ① Cucitura
- ② Piedino premistoffa
- ③ Pollici
- ④ Sportello della spolina (con segno)
- ⑤ 16 mm (5/8 in)

■ Utilizzo della placca ago per punto diritto e del piedino per punto diritto

La placca ago per punto diritto e il piedino per punto diritto possono essere utilizzati solo per punti dritti (punti con ago in posizione centrale).

Utilizzare la placca ago per punto diritto e il piedino per punto diritto quando si cuce su tessuti leggeri o parti di dimensioni ridotte che tendono ad affondare nel foro della placca ago standard durante la cucitura. Il piedino per punto diritto è perfetto per ridurre l'arricciamento di tessuti leggeri. La piccola apertura sul piedino fornisce un supporto per il tessuto quando l'ago penetra nel tessuto.

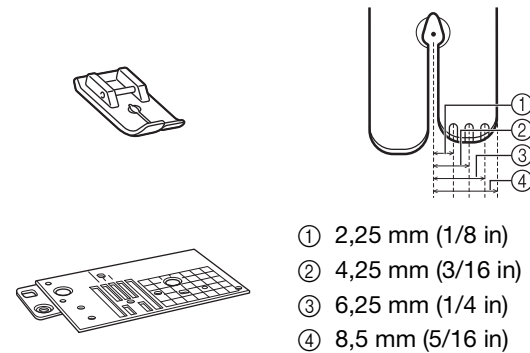

- ① 2,25 mm (1/8 in)
- ② 4,25 mm (3/16 in)
- ③ 6,25 mm (1/4 in)
- ④ 8,5 mm (5/16 in)

⚠ ATTENZIONE

- Utilizzare sempre il piedino per punto diritto insieme alla placca ago per punto diritto.

- 1 Premere il pulsante "Posizione ago" per sollevare l'ago e spegnere l'interruttore generale o premere .
- 2 Rimuovere l'ago e il supporto del piedino premistoffa ("SOSTITUZIONE DELL'AGO" in "Operazioni di base").
- 3 Rimuovere la prolunga base piana.
- 4 Afferrare entrambi i lati del coperchio placca ago e farlo scorrere verso di sé.

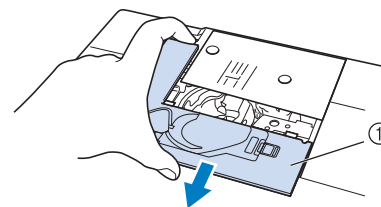

- ① Coperchio placca ago

- 5** Afferrare la custodia della spolina ed estrarla.

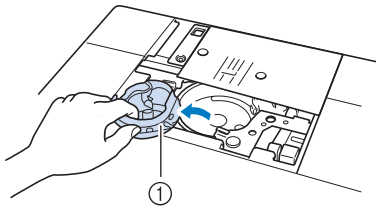

① Custodia della spolina

- 6** Utilizzare il cacciavite a disco incluso con la macchina per svitare e rimuovere la placca ago standard.

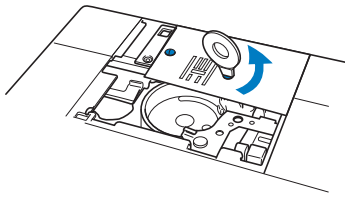

- 7** Collocare la placca ago per punto diritto in posizione e utilizzare il cacciavite a disco per serrare la placca.

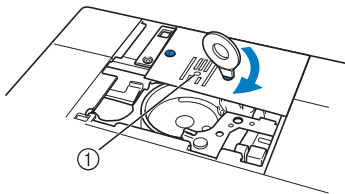

① Foro circolare



Nota

- Allineare i due fori sulla placca ago con i due fori sulla macchina. Utilizzare il cacciavite a disco incluso con la macchina per serrare le viti nella placca ago.

- 8** Montare la custodia della spolina nella posizione originale e fissare il coperchio placca ago.

- 9** Dopo aver reinstallato il coperchio placca ago, selezionare qualsiasi punto diritto.



Promemoria

- Quando si utilizza la placca ago per punto diritto, tutti i punti diritti diventano punti con ago in posizione centrale. Non è possibile modificare la posizione dell'ago quando si utilizza la schermata relativa alla larghezza.
- Fissare sempre la placca ago prima di montare la custodia della spolina nella posizione originale.
- “SPOSTAMENTO SX/DX (L/R SHIFT)” non funziona quando sulla macchina è montata la placca ago per punti diritti.

⚠ ATTENZIONE

- Se si selezionano altri punti, sarà visualizzato un messaggio di errore.
- Ruotare lentamente il volantino verso di sé (senso antiorario) prima della cucitura e accertarsi che l'ago non sia a contatto con il piedino per punto diritto e con la placca ago per punto diritto.

- 10** Inserire l'ago e montare il piedino per punto diritto.

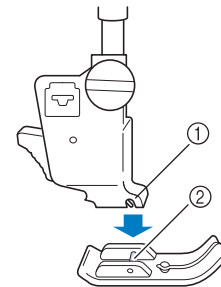

① Fessura

② Perno

- 11** Iniziare a cucire.

- * Al termine della cucitura, assicurarsi di aver rimosso la placca ago per punto diritto e il piedino per punto diritto e reinstallare la placca ago standard e il coperchio della placca ago “J”.



Promemoria

- Per impedire l'arricciamento di tessuti leggeri, utilizzare un ago fine, di dimensioni 75/11, e punti brevi. Per tessuti più pesanti utilizzare un ago più grande, di dimensioni 90/14, e punti più lunghi.

■ Imbastitura

1 Selezionare  e montare il piedino premistoffa "J".

2 Premere il pulsante "Punto di fermatura" per eseguire punti di rinforzo, quindi continuare a cucire.

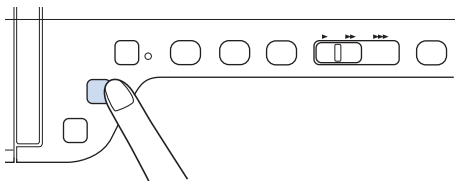

Promemoria

- Quando si utilizzino i punti di imbastitura per le arricciature, non utilizzare un punto di rinforzo all'inizio. Occorre alzare il piedino premistoffa, ruotare il volantino verso di sé (in senso antiorario), estrarre il filo dalla spolina e tirare un tratto di filo superiore e della spolina dal retro della macchina.
- È possibile impostare la lunghezza del punto compresa tra 5 mm (circa 3/16 in) e 30 mm (circa 1-3/16 in)



① Tra 5 (circa 3/16 in) e 30 mm (circa 1-3/16 in)

3 Cucire tenendo il tessuto dritto.

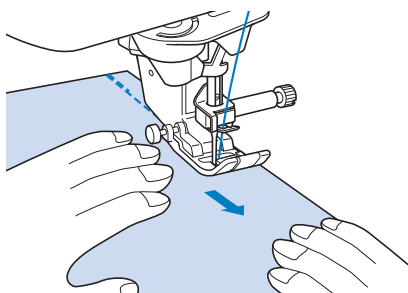

4 Terminare l'imbastitura con punti di rinforzo.

Pinces

1 Selezionare  e montare il piedino premistoffa "J".

2 Cucire un punto di fermatura all'inizio della pinces, quindi cucire dall'estremità più larga all'altra estremità senza estendere il tessuto.

- * Se è stata preimpostata la funzione di cucitura di punti di rinforzo, sarà automaticamente cucito un punto di rinforzo all'inizio della cucitura.

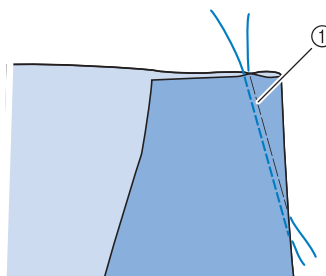

① Imbastitura

3 Tagliare il filo all'estremità lasciando 50 mm (circa 1-15/16 in), quindi annodare i due capi.

- * Non eseguire un punto di fermatura alla fine.

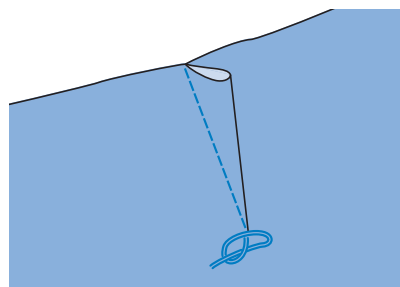

4 Inserire le estremità del filo nella pinces con un ago per cucitura manuale.

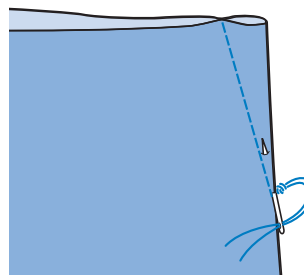

- 5** Stirare la pinces da un lato in modo che si appiattisca.

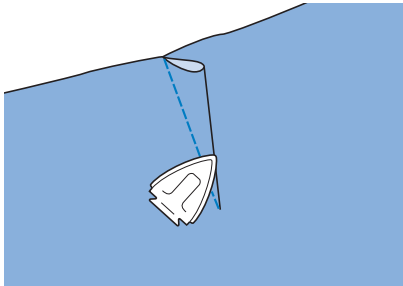

Arricciature

Utilizzare su punto vita di gonne, maniche di camicia, ecc.

- 1** Selezionare un punto diritto e montare il piedino premistoffa "J".

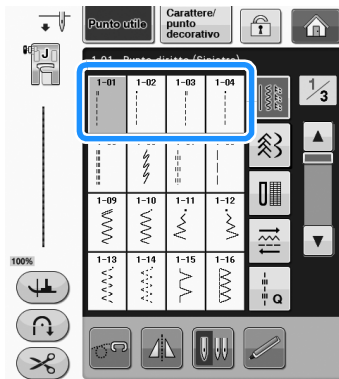

- 2** Impostare la lunghezza del punto su 4,0 mm (circa 3/16 in) e la tensione del filo su circa 2,0 (tensione debole).

* Se si preme **GUIDA ALLA CUCITURA** dopo aver premuto **?** e **ARRICCIATURA**, la lunghezza del punto sarà impostata automaticamente su 4,0 mm (circa 3/16 in) e la tensione del filo su 2,0.

- 3** Estrarre la spolina e i fili superiori di 50 mm (circa 1-15/16 in) ("Estrazione del filo della spolina" in "Operazioni di base").

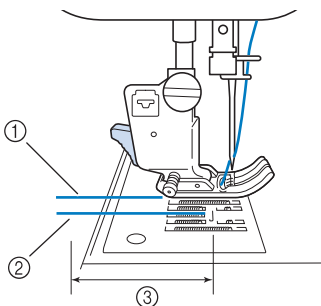

- ① Filo superiore
② Filo spolina
③ Circa 50 mm (circa 1-15/16 in)

- 4** Cucire due file di punti diritti paralleli alla linea di cucitura, quindi tagliare il filo in eccesso lasciando 50 mm (circa 1-15/16 in).

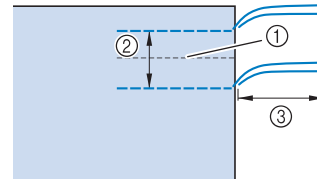

- ① Linea di cucitura
② Da 10 mm a 15 mm (circa da 3/8 in a 9/16 in)
③ Circa 50 mm (circa 1-15/16 in)

- 5** Tirare i fili della spolina in modo da ottenere la quantità desiderata di arricciature, quindi annodare i fili.

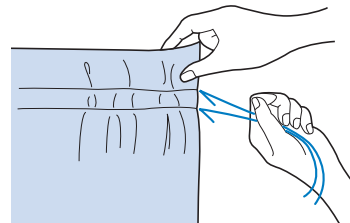

- 6** Stirare le arricciature appiattendole.

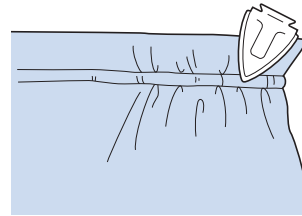

- 7** Cucire sulla linea di cucitura e rimuovere il punto di imbastitura.

Orlo piatto

Utilizzare per rinforzare le cuciture e rifinire accuratamente i bordi.

- 1** Selezionare **1-03** e montare il piedino premistoffa "J".

- 2** Cucire la linea di finitura, quindi tagliare metà del margine di cucitura dal lato in cui si troverà la ribattitura piatta.

* Se sono stati preselezionati il tasto di taglio automatico del filo e di cucitura di punti di rinforzo, saranno automaticamente cuciti punti di rinforzo all'inizio della cucitura. Premere il pulsante "Punto di fermatura" per eseguire un punto di rinforzo e per tagliare automaticamente il filo al termine della cucitura.

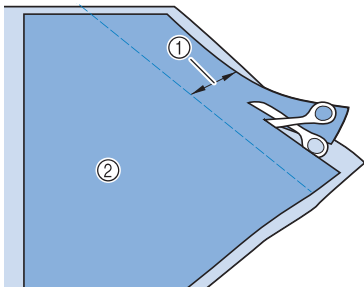

- ① Circa 12 mm (circa 1/2 in)
- ② Rovescio

3 Spiegare il tessuto lungo la linea di finitura.

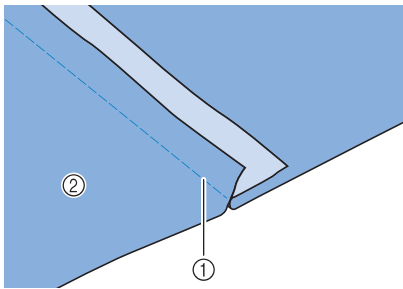

- ① Linea di finitura
- ② Rovescio

4 Porre entrambi i margini di cucitura dalla parte della cucitura più corta (cucitura tagliata) e stirarli.

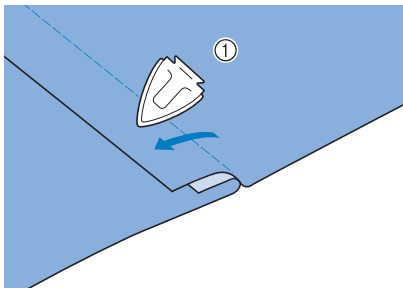

- ① Rovescio

5 Piegare il margine di cucitura più lungo attorno a quello più corto, quindi cucire il bordo della piega.

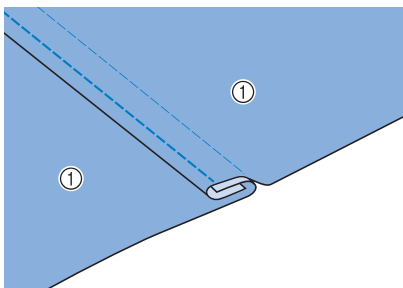

- ① Rovescio

Ribattitura piatta rifinita

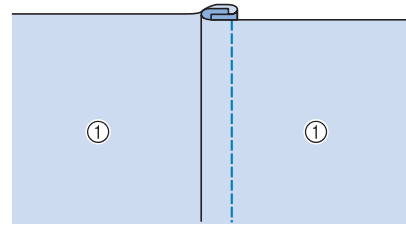

- ① Superficie

Nervature

1 Fare un segno lungo le pieghe sul rovescio del tessuto.

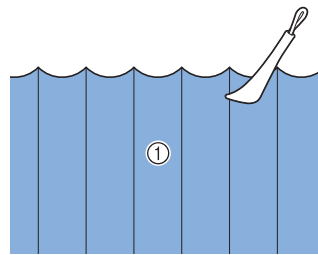

- ① Rovescio

2 Ribaltare il tessuto e stirare solo le parti piegate.

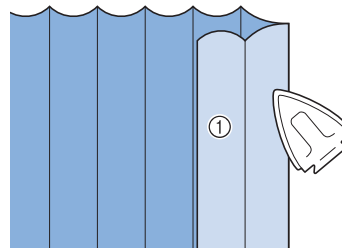

- ① Superficie

3 Selezionare  e montare il piedino premistoffa "1".

4 Cucire un punto diritto lungo la piega.

- * Se sono stati preselezionati il tasto di taglio automatico del filo e di cucitura di punti di rinforzo, saranno automaticamente cuciti punti di rinforzo all'inizio della cucitura. Premere il pulsante "Punto di fermatura" per eseguire un punto di rinforzo e per tagliare automaticamente il filo al termine della cucitura.

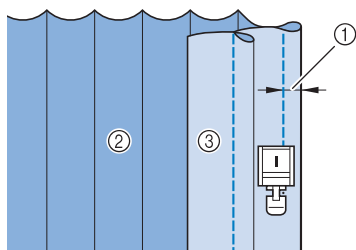

- ① Larghezza per la nervatura
② Rovescio
③ Superficie

5 Stirare le pieghe nella stessa direzione.

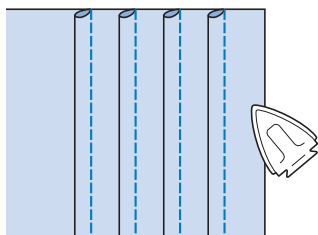









Punti zig-zag

I punti a zig-zag sono utili per il sopraggitto, le applicazioni, il patchwork e altre applicazioni.

Selezionare un punto e montare il piedino premistoffa "J".

Vedere Pagina S-5 per le informazioni dettagliate sui punti di fermatura e di rinforzo.

Vedere Pagina S-67 per le informazioni dettagliate dei punti.

Punto	Nome del punto	Piedino premistoffa
	Punto zig-zag	
	Punto zig-zag	
	Punto zig-zag (destra)	
	Punto zig-zag (sinistra)	

1 Selezionare un punto.

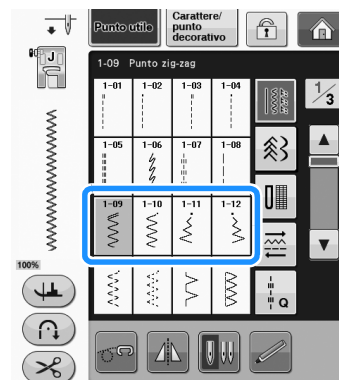

2 Collegare il piedino premistoffa "J".

■ Sopraggitto (con punto a zig-zag)

Eseguire il sopraggitto lungo il bordo del tessuto posizionando il punto di discesa destro dell'ago appena oltre il bordo del tessuto.

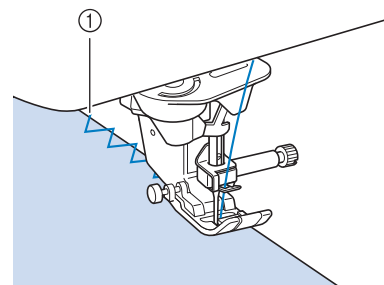

- ① Posizione di discesa dell'ago

■ Applicazione (con punto a zig-zag)

Posizionare il materiale dell'applicazione utilizzando un adesivo spray temporaneo o un punto di imbastitura, quindi cucirlo.

- * Eseguire il punto a zig-zag posizionando il punto di discesa destro dell'ago appena oltre il bordo del tessuto.

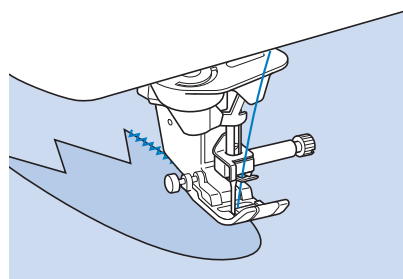

■ Patchwork (per trapunte "Crazy Quilt")

Rivoltare la larghezza desiderata di tessuto e posizionarla sopra la parte inferiore di tessuto, quindi cucire in modo che il punto unisca entrambi i pezzi di tessuto.

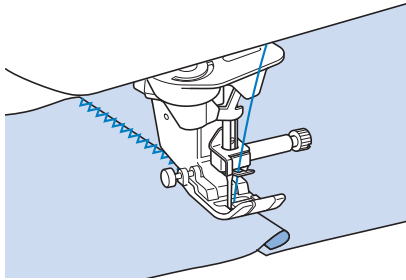

■ Cucitura di curve (con punto a zig-zag)

Diminuire l'impostazione della lunghezza punto in modo da ottenere un punto raffinato. Lavorare a bassa velocità mantenendo la cucitura parallela al bordo del tessuto e seguendo la curva.

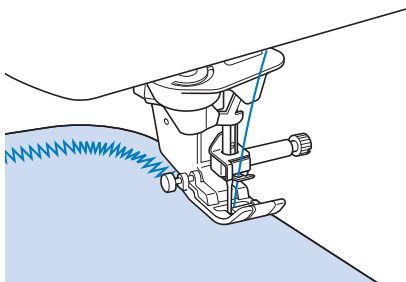

■ Sportello della spolina con guida per cordoncino (con punto a zig-zag)

- 1 Rimuovere lo sportello della spolina dalla macchina ("Inserimento della spolina" in "Operazioni di base").
- 2 Infilare il cordoncino attraverso il foro nello sportello della spolina con guida per cordoncino dalla parte superiore verso quella inferiore. Posizionare il filo nella fessura sul retro dello sportello della spolina con guida per cordoncino.

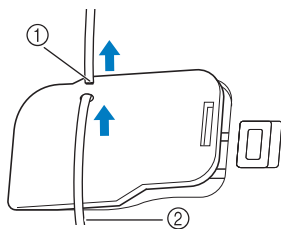

- ① Fessura
- ② Cordoncino

- 3 Far scattare lo sportello della spolina con guida per cordoncino in posizione, assicurandosi che il cordoncino possa scorrere liberamente.

* Assicurarsi che non vi siano restrizioni nello scorrimento del filo.

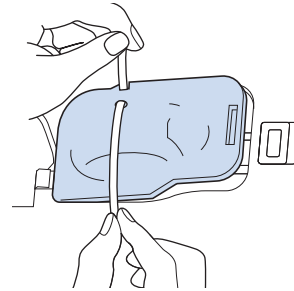

- 4 Impostare la larghezza zig-zag da 2,0 mm - 2,5 mm (circa 1/16 in - 3/32 in).
- 5 Montare il piedino premistoffa "N".
- 6 Posizionare il lato diritto del tessuto verso l'alto sopra il cordoncino e il cordoncino verso il retro della macchina sotto il piedino premistoffa.

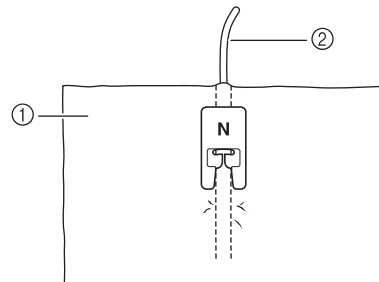

- ① Tessuto (diritto)
- ② Cordoncino

- 7 Abbassare il piedino premistoffa e iniziare a cucire per eseguire una finitura decorativa.

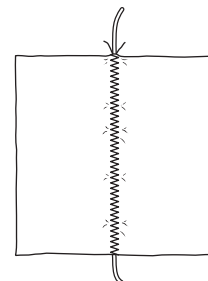

Punti elastici a zig-zag

Utilizzare i punti elastici a zig-zag per l'applicazione di nastri, il sopraggitto, il rammendo e un'ampia gamma di altri usi.

Vedere Pagina S-67 per le informazioni dettagliate dei punti.

Punto	Nome del punto	Piedino premistoffa
	Punto elastico zig-zag (2 fasi)	
	Punto elastico zig-zag (3 fasi)	

1 Selezionare un punto.

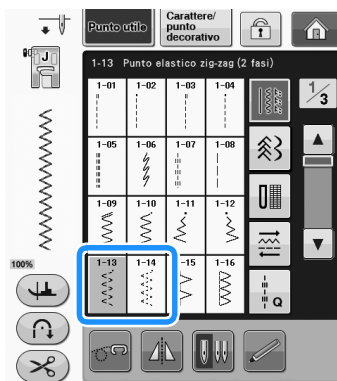

2 Collegare il piedino premistoffa "J".

■ Applicazione nastri

Estendere il nastro appiattendolo. Man mano che si estende il nastro, cucirlo al tessuto.

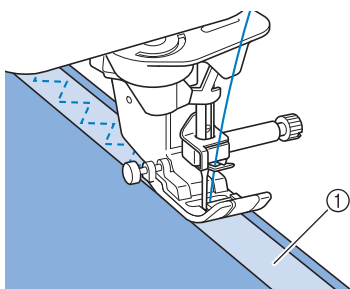

① Nastro

■ Sopraggitto

Utilizzare questo punto per eseguire il sopraggitto sul bordo di tessuti elastici. Eseguire il sopraggitto lungo il bordo del tessuto posizionando il punto di discesa destro dell'ago appena oltre il bordo del tessuto.

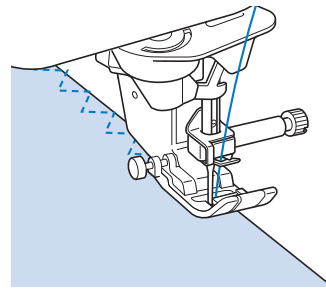

Sopraggitto

Utilizzare per il margine di cuciture di gonne o pantaloni e per il margine di tutti i tagli. Utilizzare il piedino premistoffa "G", il piedino premistoffa "J" o la taglierina laterale opzionale in base al tipo di punto sopraggitto selezionato.

■ Sopraggitto con il piedino premistoffa "G"

Punto	Nome del punto	Piedino premistoffa
	Punto sopraggitto	
	Punto sopraggitto	
	Punto sopraggitto	

1 Selezionare un punto e montare il piedino premistoffa "G".

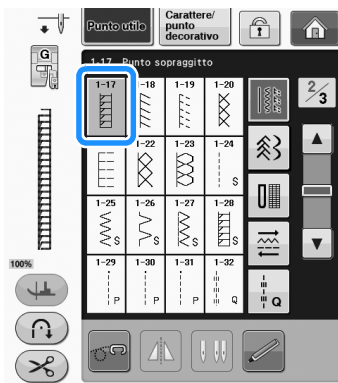
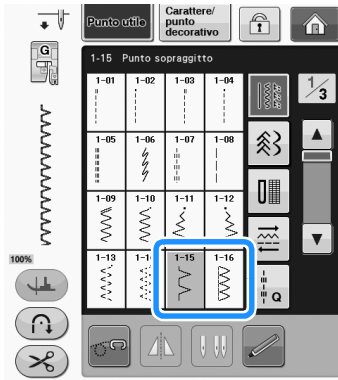

2 Abbassare il piedino premistoffa in modo che la relativa guida si trovi a livello contro il bordo del tessuto.

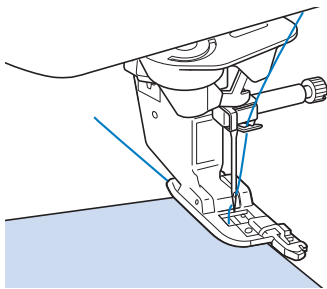

3 Cucire lungo la guida del piedino premistoffa.

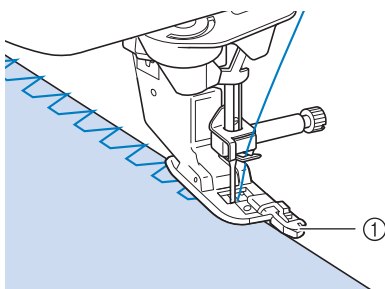

① Guida

⚠ ATTENZIONE

- Dopo aver regolato la larghezza del punto, ruotare il volantino verso di sé (senso antiorario). Controllare che l'ago non tocchi il piedino premistoffa. Se l'ago colpisce il piedino premistoffa, l'ago potrebbe rompersi e causare lesioni personali.

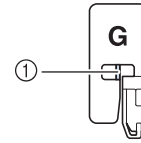

- ① L'ago non deve toccare la barra centrale
- Se il piedino premistoffa è sollevato al livello massimo, l'ago potrebbe toccare il piedino premistoffa.

■ Sopraggitto con il piedino premistoffa "J"

Vedere Pagina S-67 per le informazioni dettagliate dei punti.

Punto	Nome del punto	Piedino premistoffa
	Punto sopraggitto	
	Punto sopraggitto	
	Punto sopraggitto	
	Punto sopraggitto	
	Sopraggitto diamante singolo	
	Sopraggitto diamante singolo	

1 Selezionare un punto e montare il piedino premistoffa "J".

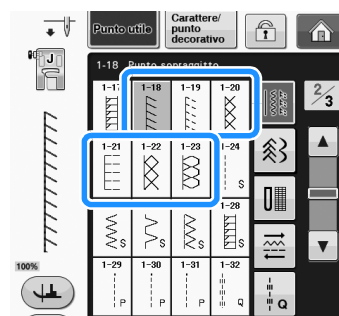

2 Cucire con l'ago che scende leggermente oltre il bordo del tessuto.

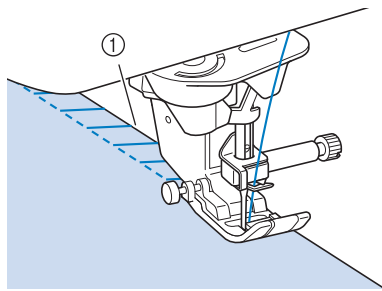

① Posizione di discesa dell'ago



Nota

- Utilizzare l'impostazione "SPOSTAMENTO SX/DX (L/R SHIFT)" per regolare con precisione il posizionamento del punto. Accertarsi di cucire punti di prova ricreando le condizioni della cucitura reale.

Trapuntatura













































Con questa macchina è possibile creare pregevoli trapunte velocemente e facilmente. Per trapuntare risulta estremamente pratico l'uso della ginocchiera alzapiedino e del pedale reostato che consentono di utilizzare le mani per compiere altre operazioni ("Utilizzo del pedale reostato" a pagina S-4 e/o "Utilizzo della ginocchiera alzapiedino" a pagina S-15). I 30 punti per trapuntatura da Q-01 a Q-30 e i punti utili con "P" o "Q" indicata sul tasto sono utili per la trapuntatura.

Le lettere "P" o "Q" nella parte inferiore della visualizzazione del tasto indicano che i punti sono destinati per la trapuntatura ("Q") o il rammendo ("P").

Vedere Pagina S-67 per le informazioni dettagliate dei punti.

Punto	Nome del punto	Piedino premistoffa	
	Punto rammendo (centrale)		
	Punto rammendo (destra)		
	Punto rammendo (sinistra)		
	Trapunta tipo "fatta a mano" (centrale)		
	Punto di imbastitura (centrale)		

Punto	Nome del punto	Piedino premistoffa	
	Punto elastico		
	Punto zig-zag per applicazioni trapunte		
	Punto zig-zag (destra)		
	Punto zig-zag (sinistra)		
	Punto elastico zig-zag (2 fasi)		
	Punto elastico zig-zag (3 fasi)		
	Punto per applicazioni trapunte		
	Orlo conchiglia		
	Punto coperta		
	Trapunta punteggiata		
	Punto sopraggito		
	Applicazione nastri		
	Punto a serpentina		
	Punto piuma		
	Punto a giorno incrociato		
	Punto per fissare		
	Punto doppio sopraggito patchwork		
	Punto smock		

Punto	Nome del punto	Piedino premistoffa	
			
	Punto rick-rack		
	Punto decorativo		
	Punto decorativo		
	Orli decorativi		
	Orli decorativi		
	Sopraggitto diamante singolo		
	Punto sopraggitto		
	Punto rammendo (destra)		
	Punto rammendo (centrale)		
	Punto rammendo (sinistra)		
	Trapuntatura tipo "fatta a mano"		
	Punto zig-zag per applicazioni trapunte		
	Punto per applicazioni trapunte		
	Trapunta punteggiata		

Promemoria

- Quando si seleziona un disegno/punto nella categoria di punti per trapuntatura (da Q-02 a Q-30), è possibile impostare punti più sottili rispetto ai valori disponibili in altre categorie. Ad esempio: il punto Q-03 ha 57 posizioni dell'ago e il punto Q-19 ha 29 selezioni per la larghezza.





Nota

- La gamma di larghezze di impostazione del punto è disponibile solo per la categoria trapuntatura del punto per trapuntatura "Q".

Rammendo

Il rammendo comporta l'esecuzione di una cucitura di unione tra due parti di tessuto. Quando si tagliano dei pezzi di stoffa da utilizzare per settori di trapunta, assicurarsi di calcolare un margine di cucitura di 6,5 mm (circa 1/4 in).

1 Selezionare  o  e montare il piedino premistoffa "J".

2 Allineare il bordo del tessuto al bordo del piedino premistoffa e iniziare a cucire.

- * Per cucire un margine di cucitura di 6,5 mm (circa 1/4 in) lungo il bordo destro del piedino premistoffa avendo selezionato , la larghezza deve essere impostata a 5,50 mm (circa 7/32 in).

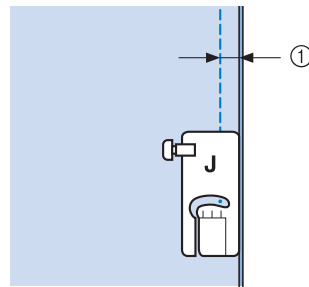

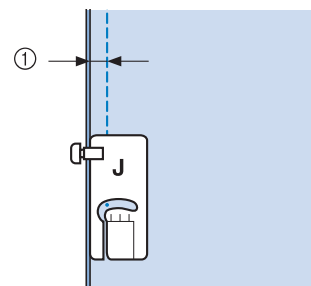

① 6,5 mm (circa 1/4 in)

- * Per cucire un margine di cucitura di 6,5 mm (circa 1/4 in) lungo il bordo sinistro del piedino premistoffa avendo selezionato , la larghezza deve essere impostata a 1,50 mm (circa 1/32 in).



① 6,5 mm (circa 1/4 in)

- * Per modificare la posizione dell'ago, utilizzare i tasti  o  nella schermata relativa alla larghezza.



Promemoria

- L'utilizzo di un punto diritto (ago in posizione centrale) consente di eseguire una cucitura più uniforme (vedere pagina S-24).
- Per i modelli dotati di indicatore di guida: Nel caso si selezioni Q-01 (centrale, a larghezza 3,5 mm), se si imposta l'indicatore di guida a 10,0 mm (3,5 mm più 6,5 mm, vicino a 1/4 in), è possibile cucire rammendi facendo riferimento all'indicatore di guida.

■ Rammendo con il piedino per trapuntatura da 1/4" con guida (opzionale con alcuni modelli)

Questo piedino per trapuntatura è in grado di cucire un margine di cucitura preciso di 1/4 in o 1/8 in. Può essere utilizzato per unire insieme i pezzi di una trapunta o per eseguire cuciture decorative.

- 1** Premere  e montare il piedino per trapuntatura da 1/4" con guida.

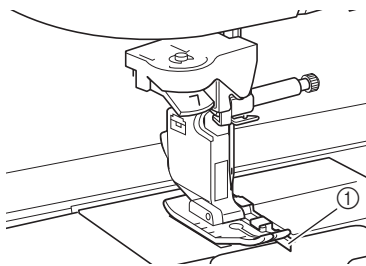

- ① Guida

- 2** Utilizzare la guida e i segni sul piedino premistoffa per cucire margini di cucitura precisi.

Rammendo di una cucitura di 1/4 in

Cucire tenendo il bordo dei tessuti a contatto con la guida.

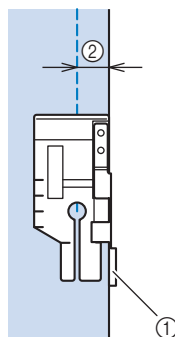

- ① Guida
② 1/4 in

Promemoria

- Per posizionare con precisione il tessuto, fare riferimento a "Allineamento del tessuto con un segno sulla placca ago o sullo sportello della spolina (con segno)" a pagina S-26.

Creazione di un margine di cucitura preciso

Utilizzare il segno sul piedino per iniziare, finire o eseguire una rotazione sugli angoli a 1/4 in dal bordo del tessuto.

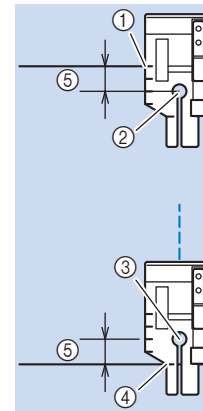

- ① Allineare questo segno al bordo del tessuto per iniziare.
② Inizio della cucitura
③ Fine della cucitura
④ Bordo opposto del tessuto per finire o eseguire la rotazione sugli angoli
⑤ 1/4 in

Promemoria

- Per i dettagli sulla rotazione sugli angoli, fare riferimento a "Rotazione sugli angoli" a pagina S-15.

Trapuntatura con cuciture decorative, 1/8 in

Cucire con il bordo del tessuto allineato al lato sinistro dell'estremità del piedino premistoffa.

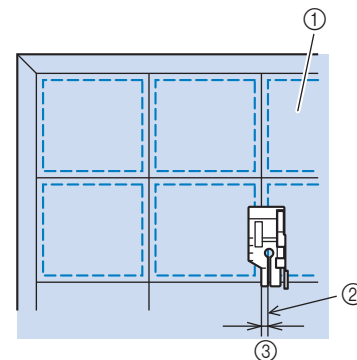

- ① Superficie del tessuto
② Cucitura
③ 1/8 in

■ Applicazioni

- 1** Tracciare il disegno sul tessuto dell'applicazione e ritagliare lungo il bordo, calcolando un margine di cucitura da 3 mm a 5 mm (circa da 1/8 in a 3/16 in).

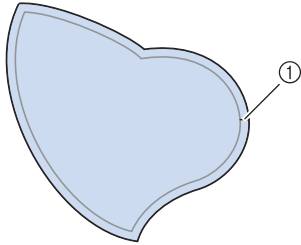

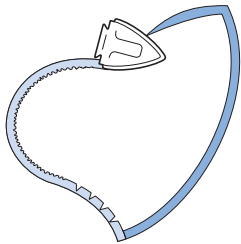

① Margine di cucitura: da 3 mm a 5 mm (circa da 1/8 in a 3/16 in)

- 2** Sovrapporre un materiale stabilizzatore ritagliato in base alle dimensioni finali dell'applicazione, centrarlo sul tessuto e quindi piegare il margine per cucitura utilizzando un ferro da stiro. Quando necessario, tagliare in corrispondenza delle curve.

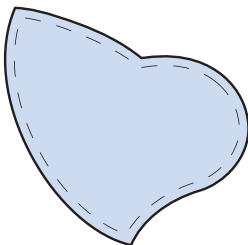

- 3** Rivoltare l'applicazione e fissare il materiale stabilizzatore con spilli di imbastitura o con punti di imbastitura.



- 4** Selezionare  e montare il piedino premistoffa "J".

- 5** Utilizzare il punto per applicazioni trapunte per cucire l'applicazione. Cucire lungo il bordo facendo scendere l'ago il più vicino possibile al bordo.

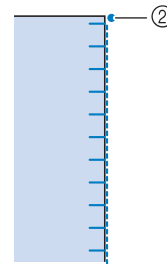
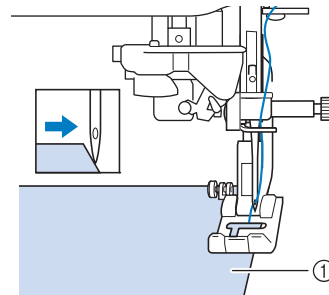
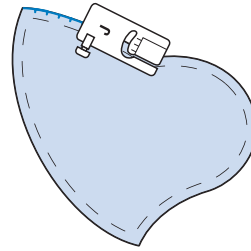

- ① Applicazioni
② Posizione di discesa dell'ago

⚠ ATTENZIONE

- Assicurarsi che l'ago non colpisca uno spillo di imbastitura durante la cucitura. In caso contrario, l'ago potrebbe rompersi e provocare lesioni personali.

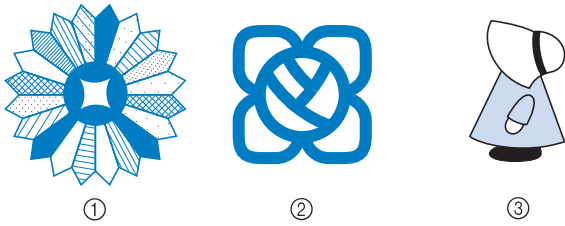

È possibile utilizzare la tecnica di applicazione per cucire disegni simili ai tre esempi riportati qui sotto.



- ① Rosone di Dresda
- ② Vetro dipinto
- ③ Sue con cappellino

■ Trapuntatura con punti pieni

Per ottenere un migliore controllo del tessuto, per cucire con il punto pieno utilizzare il pedale reostato. Impostare la leva di regolazione velocità per il controllo della larghezza del punto per effettuare minime variazioni nella larghezza del punto durante la cucitura.

- 1 Collegare il pedale reostato (vedere pagina S-4).
- 2 Selezionare  e montare il piedino premistoffa "J".
- 3 Premere  nella schermata della lunghezza per diminuire la lunghezza del punto.

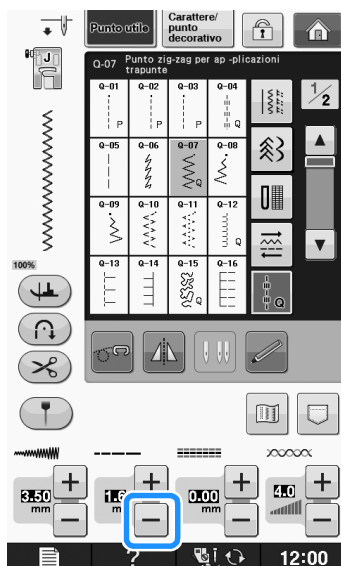

Promemoria

- L'impostazione varia a seconda del tipo di tessuto e dello spessore del filo; tuttavia, la lunghezza ottimale per il punto pieno è compresa tra 0,3 mm e 0,5 mm (circa tra 1/64 in e 1/32 in).

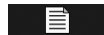
- 4 Premere  per utilizzare la leva di regolazione velocità per il controllo della larghezza del punto.
- 5 Impostare "Regolazione mpiezza zig-zag" su "ON".



Promemoria

- È possibile utilizzare la leva di regolazione velocità per regolare la larghezza del punto. Utilizzare il pedale reostato per regolare la velocità di cucitura.

- 6 Premere .
 - Il display tornerà alla schermata originale.

- 7 Iniziare a cucire.
 - * È possibile regolare la larghezza del punto durante la cucitura spostando la leva di regolazione della velocità di cucitura. Portare la leva verso sinistra per restringere la larghezza del punto. Portare la leva verso destra per aumentare la larghezza del punto. Le dimensioni delle variazioni di larghezza si applicano su entrambi i lati rispetto alla posizione centrale dell'ago.

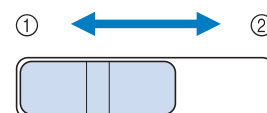

- ① più stretto
- ② più largo

Esempio: modifica della larghezza

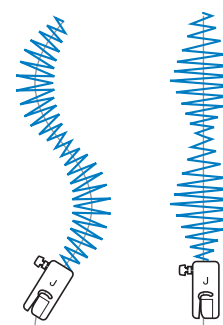

- 8 Al termine della cucitura riportare "Regolazione mpiezza zig-zag" su "OFF".

■ Trapuntatura a moto libero

Quando si esegue una trapuntatura a moto libero, la griffa di trasporto può essere abbassata premendo



, in modo che il tessuto possa muoversi liberamente in ogni direzione.

In questo modo, il piedino premistoffa si solleva all'altezza necessaria per l'esecuzione della cucitura a moto libero.

Consigliamo di collegare il pedale reostato e di cucire a una velocità uniforme. È possibile regolare la velocità di cucitura mediante la leva di regolazione velocità sulla macchina.

⚠ ATTENZIONE

- Con il piedino per trapuntatura a moto libero, regolare la velocità di trasporto del tessuto in modo che corrisponda alla velocità di cucitura. Se si sposta il tessuto più velocemente rispetto alla velocità di cucitura, l'ago si potrebbe rompere o si potrebbero provocare danni.

Utilizzo del piedino a punta aperta per trapuntatura a moto libero "O"

Il piedino a punta aperta per trapuntatura a moto libero "O" si utilizza per la trapuntatura a moto libero con punti zig-zag o decorativi o per la trapuntatura a moto libero di linee diritte su tessuti dallo spessore irregolare. È possibile cucire qualsiasi punto con il piedino a punta aperta per trapuntatura a moto libero "O". Per i dettagli sui punti utilizzabili, fare riferimento a "TABELLA IMPOSTAZIONI DEL PUNTO" a pagina S-67.

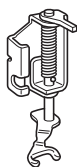





Piedino a punta aperta per trapuntatura a moto libero "O"

Con il piedino per trapuntatura a moto libero, regolare la velocità di trasporto del tessuto in modo che corrisponda alla velocità di cucitura.

Se si sposta il tessuto più velocemente rispetto alla velocità di cucitura, l'ago si potrebbe rompere o si potrebbero provocare danni.

📖 Promemoria

- Quando si inizia a cucire, il sensore interno rileva lo spessore del tessuto e il piedino per trapuntatura si solleva all'altezza specificata nella schermata delle impostazioni della macchina. Premere  per visualizzare "Altezza piedino in funzione moto libero" della schermata delle impostazioni. Premere  o  per selezionare l'altezza di sollevamento del piedino per trapuntatura. Aumentare l'impostazione premendo, per esempio,  per cucire su tessuti estremamente elastici, in modo da facilitarne la cucitura.



- Per cucire con una tensione regolare, potrebbe essere necessario regolare la tensione del filo superiore (vedere pagina S-12). Eseguire una cucitura di prova su un pezzo di tessuto.

1 Premere per impostare la macchina in modalità Cucitura a moto libero.

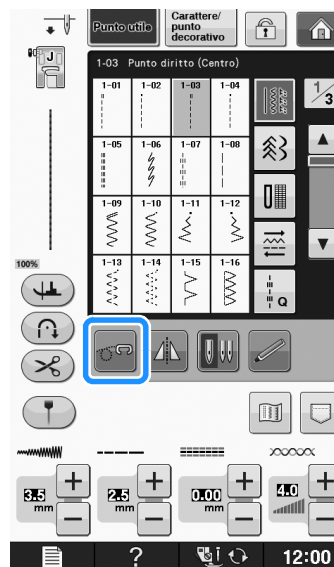

→ Il tasto viene visualizzato come , il piedino per trapuntatura si solleva all'altezza necessaria e la griffa di trasporto si abbassa per eseguire la cucitura a moto libero.

2 Selezionare un punto.

3 Rimuovere il supporto del piedino premistoffa.

- 4** Montare il piedino a punta aperta per trapuntatura a moto libero "O" posizionando il perno del piedino per trapuntatura sopra la vite morsetto ago e allineando la parte inferiore sinistra del piedino per trapuntatura e la barra del piedino.

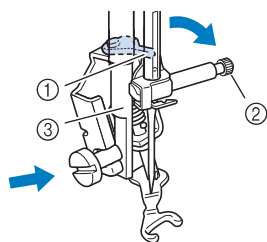

- ① Perno
② Vite morsetto ago
③ Barra del piedino

**Nota**

- Assicurarsi che il piedino per trapuntatura non sia inclinato.

- 5** Tenere in posizione il piedino per trapuntatura con la mano destra, quindi serrare la vite del supporto per piedino utilizzando il cacciavite a disco con la mano sinistra.

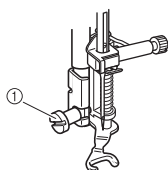

- ① Vite del supporto del piedino premistoffa

⚠ ATTENZIONE

- Assicurarsi di aver serrato saldamente le viti con il cacciavite in dotazione. In caso contrario, l'ago potrebbe colpire il piedino per trapuntatura e piegarsi o rompersi.

- 6** Utilizzare entrambe le mani per tendere il tessuto, quindi muovere il tessuto a una velocità regolare in modo da cucire punti uniformi della lunghezza di circa 2,0 mm - 2,5 mm (circa 1/16 in - 3/32 in).

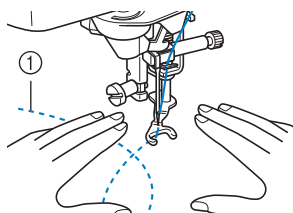

- ① Punto

- 7** Premere  per annullare la modalità Cucitura a moto libero.

→ Ruotare il volantino verso di sé (senso antiorario) per sollevare la griffa di trasporto.

**Promemoria**

- Non lasciarsi scoraggiare dai risultati che si ottengono all'inizio. La tecnica richiede pratica.

Utilizzo del piedino per trapuntatura a moto libero "C" (opzionale con alcuni modelli)

Utilizzare il piedino per trapuntatura a moto libero "C" con la placca ago per punti diritti per la cucitura a moto libero.







Piedino per trapuntatura a moto libero "C"

⚠ ATTENZIONE

- Utilizzando il piedino per trapuntatura a moto libero "C", assicurarsi di utilizzare la placca ago per punti diritti e cucire un punto diritto con l'ago in posizione centrale. Se si sposta l'ago in una posizione diversa dalla posizione centrale, l'ago si potrebbe rompere provocando lesioni personali.

**Promemoria**

- Quando si inizia a cucire, il sensore interno rileva lo spessore del tessuto e il piedino per trapuntatura si solleva all'altezza specificata nella schermata delle impostazioni della macchina. Premere  per visualizzare "Altezza piedino in funzione moto libero" della schermata delle impostazioni. Premere  o  per selezionare l'altezza di sollevamento del piedino per trapuntatura. Aumentare l'impostazione premendo, per esempio,  per cucire su tessuti estremamente elastici, in modo da facilitarne la cucitura.

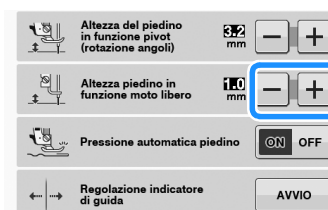

- Per cucire con una tensione equilibrata, potrebbe essere necessario regolare la tensione del filo superiore. Eseguire una cucitura di prova su un pezzo di tessuto simile al tessuto scelto.

1 Montare la placca ago per punto diritto (vedere pagina S-26).

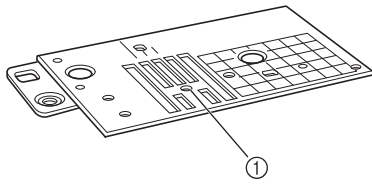

① Foro circolare

Promemoria

- Si noti che sulla placca ago è presente un foro circolare per l'ago.

2 Selezionare o .

3 Premere per impostare la macchina in modalità Cucitura a moto libero.

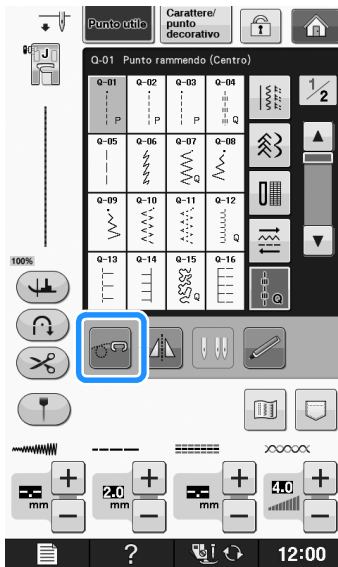

→ Il tasto viene visualizzato come , il piedino per trapuntatura si solleva all'altezza necessaria e la griffa di trasporto si abbassa per eseguire la cucitura a moto libero.

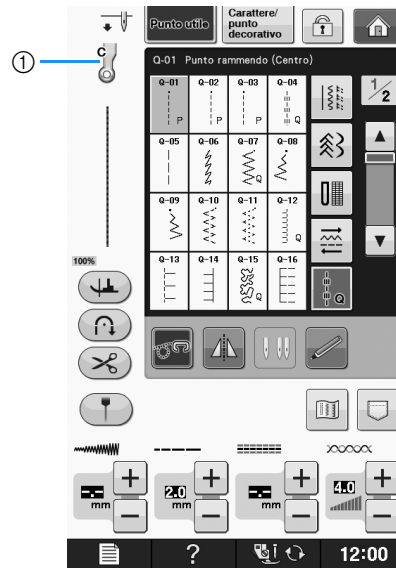

① Piedino per trapuntatura a moto libero "C"
 → Quando si seleziona il punto Q-01 o 1-30, il piedino per trapuntatura a moto libero "C" è indicato nell'angolo superiore sinistro della schermata.

4 Montare il piedino per trapuntatura a moto libero "C" sulla parte anteriore con la vite del supporto del piedino premistoffa allineata alla fessura nel piedino per trapuntatura.

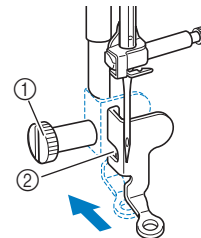

- ① Vite del supporto del piedino premistoffa
- ② Fessura



Nota

- Assicurarsi che il piedino per trapuntatura sia montato correttamente e che non sia inclinato.

- 5** Tenere in posizione il piedino per trapuntatura con la mano destra, quindi serrare la vite del supporto per piedino utilizzando il cacciavite con la mano sinistra.

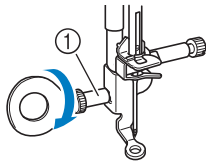

① Vite del supporto del piedino premistoffa

⚠ ATTENZIONE

- Assicurarsi di aver serrato saldamente le viti con il cacciavite in dotazione. In caso contrario, l'ago potrebbe colpire il piedino per trapuntatura e piegarsi o rompersi.

- 6** Utilizzare entrambe le mani per tendere il tessuto, quindi muovere il tessuto a una velocità regolare in modo da cucire punti uniformi della lunghezza di circa 2,0 mm - 2,5 mm (circa 1/16 in - 3/32 in).

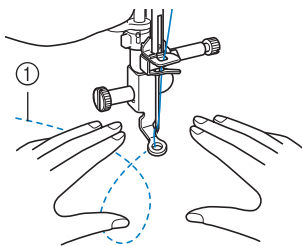

① Punto

- 7** Premere  per annullare la modalità Cucitura a moto libero.

→ Ruotare il volantino verso di sé (senso antiorario) per sollevare la griffa di trasporto.

- 8** Al termine della cucitura, assicurarsi di aver rimosso la placca ago per punto diritto e il piedino premistoffa "C" e reinstallare la placca ago standard e il coperchio della placca ago.



Nota

- Il piedino a punta aperta per trapuntatura a moto libero "O" può essere utilizzato anche con la placca ago per punto diritto. Si consiglia di utilizzare il piedino a punta aperta per trapuntatura a moto libero "O" con la cucitura a moto libero di tessuti dallo spessore irregolare.
- Quando si utilizza la placca ago per punto diritto, tutti i punti diritti diventano punti con ago in posizione centrale. Non è possibile modificare la posizione dell'ago quando si utilizza la schermata relativa alla larghezza.



Promemoria

- In genere la griffa di trasporto si solleva per la cucitura standard.
- Non lasciarsi scoraggiare dai risultati che si ottengono all'inizio. La tecnica richiede pratica.

■ Trapuntatura a eco utilizzando il piedino per trapuntatura a eco a moto libero "E" (opzionale con alcuni modelli)

La cucitura di linee di trapuntatura equidistanti intorno a un motivo è chiamata trapuntatura a eco. Le linee di trapuntatura, che vengono visualizzate come cerchi concentrici che si allontanano dal motivo, sono la caratteristica distintiva di questo tipo di trapuntatura. Utilizzare il piedino per trapuntatura a eco a moto libero "E" per eseguire la trapuntatura a eco. Utilizzando la misura indicata sul piedino premistoffa come guida, cucire intorno al motivo a un intervallo fisso. Consigliamo di collegare il pedale reostato e di cucire a una velocità uniforme.

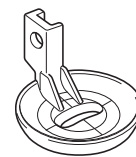

Misura sul piedino per trapuntatura a eco a moto libero "E"

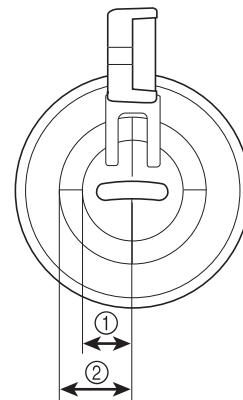





- ① 6,4 mm (circa 1/4 in)
② 9,5 mm (circa 3/8 in)

ATTENZIONE

- Con il piedino per trapuntatura a moto libero, regolare la velocità di trasporto del tessuto in modo che corrisponda alla velocità di cucitura. Se si sposta il tessuto più velocemente rispetto alla velocità di cucitura, l'ago si potrebbe rompere o si potrebbero provocare danni.

Promemoria

- Quando si inizia a cucire, il sensore interno rileva lo spessore del tessuto e il piedino per trapuntatura si solleva all'altezza specificata nella schermata delle impostazioni della macchina. Premere  per visualizzare "Altezza piedino in funzione moto libero" della schermata delle impostazioni (vedere pagina S-15). Premere  o  per selezionare l'altezza di sollevamento del piedino per trapuntatura. Aumentare l'impostazione premendo, per esempio,  per cucire su tessuti estremamente morbidi, in modo da facilitarne la cucitura.

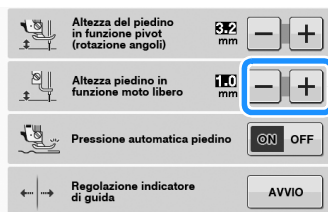

- Per cucire con una tensione regolare, potrebbe essere necessario regolare la tensione del filo superiore (vedere pagina S-12). Eseguire una cucitura di prova su un pezzo di tessuto.

1 Selezionare .

2 Premere  per impostare la macchina in modalità Cucitura a moto libero.

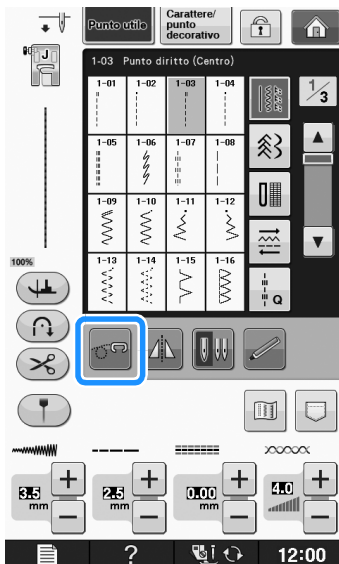

→ Il tasto viene visualizzato come , il piedino per trapuntatura si solleva all'altezza necessaria e la griffa di trasporto si abbassa per eseguire la cucitura a moto libero.

3 Montare l'adattatore ("Montaggio del piedino premistoffa con l'adattatore fornito in dotazione" in "Operazioni di base").

4 Montare il piedino per trapuntatura a eco a moto libero "E" sul lato sinistro dell'adattatore allineando i fori del piedino per trapuntatura e l'adattatore.

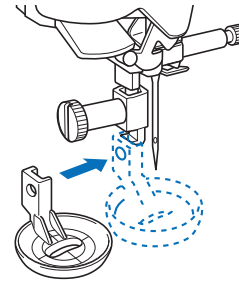

5 Serrare la vite con il cacciavite in dotazione.

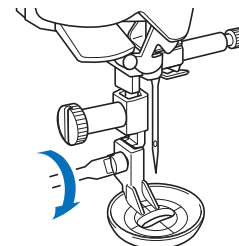
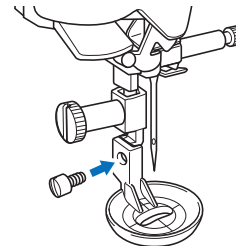

ATTENZIONE

- Assicurarsi di aver serrato saldamente le viti con il cacciavite in dotazione. In caso contrario, l'ago potrebbe colpire il piedino per trapuntatura e piegarsi o rompersi.

- 6** Utilizzando la misura sul piedino per trapuntatura come guida, cucire intorno al motivo.

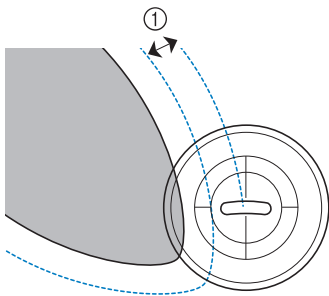
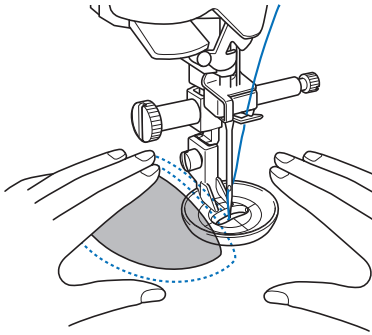

① 6,4 mm (circa 1/4 in)

Progetto finito

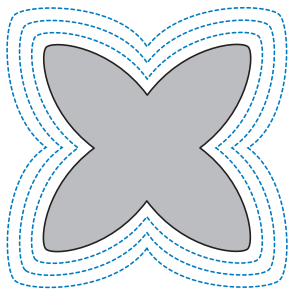





- 7** Premere  per annullare la modalità Cucitura a moto libero.

→ Ruotare il volantino verso di sé (senso antiorario) per sollevare la griffa di trasporto.

Punti orlo invisibile

Fissare la parte inferiore di gonne e pantaloni con un orlo invisibile. Per la cucitura di orli invisibili sono disponibili due punti.

Punto	Nome del punto	Piedino premistoffa
2-01 	Punto orlo invisibile	
2-02 	Punto orlo invisibile elastico	

Promemoria

- Quando le dimensioni di parti cilindriche sono troppo piccole per spostarsi sul braccio o la lunghezza è troppo corta, il tessuto non avanza e non è possibile ottenere i risultati desiderati.

- 1** Girare la gonna o i pantaloni al rovescio.

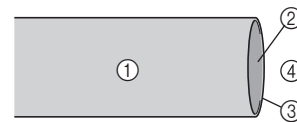

- ① Rovescio del tessuto
- ② Diritto del tessuto
- ③ Margine del tessuto
- ④ Lato inferiore

- 2** Piegare il tessuto lungo il margine desiderato dell'orlo e premere.

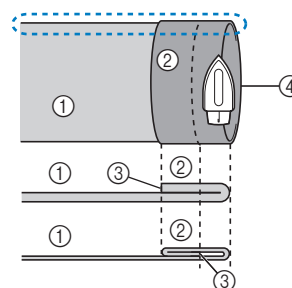

- ① Rovescio del tessuto
- ② Diritto del tessuto
- ③ Margine del tessuto
- ④ Margine desiderato dell'orlo

<Tessuto pesante>

<Tessuto normale>

<Visto  di lato>

3 Con un gessetto segnare il tessuto a circa 5 mm (3/16 in) dal margine del tessuto, quindi imbastirlo.

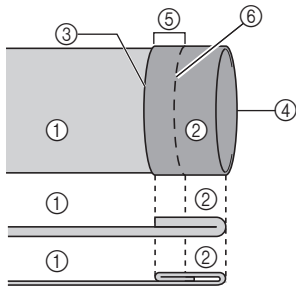

<Visto di lato>

- ① Rovescio del tessuto
 - ② Diritto del tessuto
 - ③ Margine del tessuto
 - ④ Margine desiderato dell'orlo
 - ⑤ 5 mm (3/16 in)
 - ⑥ Imbastitura
- <Tessuto pesante>
- <Tessuto normale>

4 Piegare indietro il tessuto interno lungo l'imbastitura.

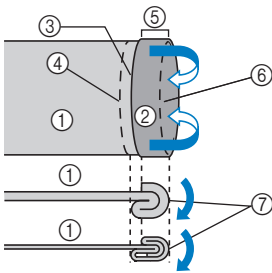

<Visto di lato>

- ① Rovescio del tessuto
 - ② Diritto del tessuto
 - ③ Margine del tessuto
 - ④ Margine desiderato dell'orlo
 - ⑤ 5 mm (3/16 in)
 - ⑥ Imbastitura
 - ⑦ Punto di imbastitura
- <Tessuto pesante>
- <Tessuto normale>

5 Aprire il margine del tessuto e posizionare il tessuto con il rovescio rivolto verso l'alto.

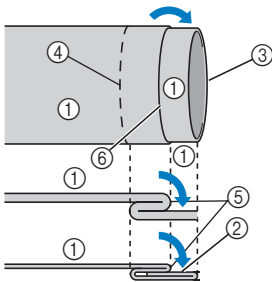

<Visto di lato>

- ① Rovescio del tessuto
 - ② Diritto del tessuto
 - ③ Margine del tessuto
 - ④ Margine desiderato dell'orlo
 - ⑤ Punto di imbastitura
 - ⑥ Imbastitura
- <Tessuto pesante>
- <Tessuto normale>

6 Montare il piedino per orlo invisibile "R".

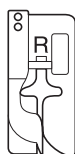

7 Selezionare  .

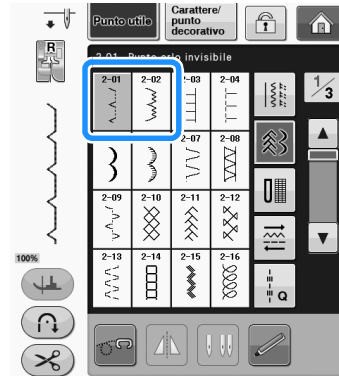

8 Togliere la prolunga base piana per utilizzare il braccio libero.

9 Far scorrere il tessuto da cucire sul braccio libero, assicurandosi che il tessuto avanzi correttamente, quindi iniziare a cucire.

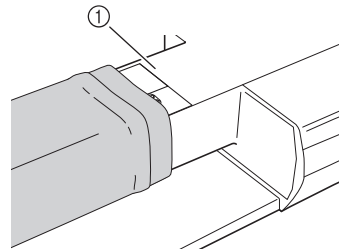

① Braccio libero

10 Posizionare il tessuto con il margine dell'orlo piegato contro la guida del piedino premistoffa, quindi abbassare la leva del piedino premistoffa.

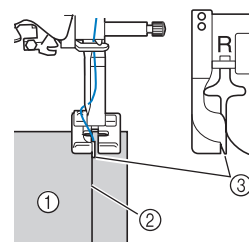

① Rovescio del tessuto
② Piegatura dell'orlo
③ Guida

11 Regolare la larghezza del punto finché l'ago prende appena la piega dell'orlo.

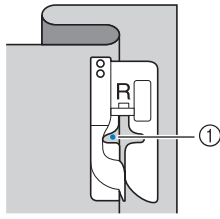

① Punto di discesa dell'ago

Quando si modifica il punto di discesa dell'ago, sollevare l'ago e modificare la larghezza del punto.

<Larghezza punto>

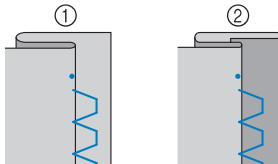
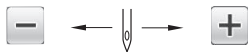

① Tessuto pesante

② Tessuto normale



Promemoria

- I punti orlo invisibile non possono essere cuciti se il punto di discesa dell'ago sinistro non prende la piega. Se l'ago prende troppo la piega, il tessuto non può essere aperto e la cucitura visibile sul dritto del tessuto risulterà molto larga, con una finitura meno pregevole. Se si verifica uno di questi casi, seguire le istruzioni di seguito per risolvere il problema.

■ Se l'ago prende troppa piega dell'orlo

L'ago è troppo lontano a sinistra.

Premere **+** per diminuire la larghezza del punto in modo che l'ago prenda appena la piega dell'orlo.

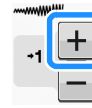

<Tessuto pesante>

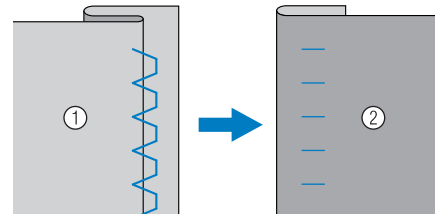

<Tessuto normale>

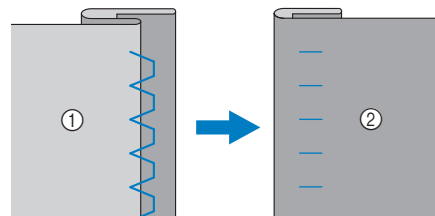

① Rovescio del tessuto

② Dritto del tessuto

■ Se l'ago non prende la piega dell'orlo

L'ago è troppo lontano a destra.

Premere **-** per aumentare la larghezza del punto in modo che l'ago prenda appena la piega dell'orlo.

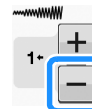

<Tessuto pesante>

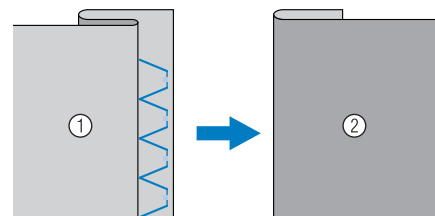

<Tessuto normale>

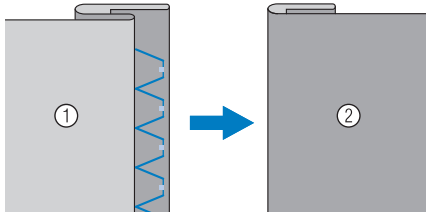

- ① Rovescio del tessuto
- ② Diritto del tessuto

12 Cucire con la piega dell'orlo contro la guida del piedino premistoffa.

13 Rimuovere i punti di imbastitura e girare il tessuto.

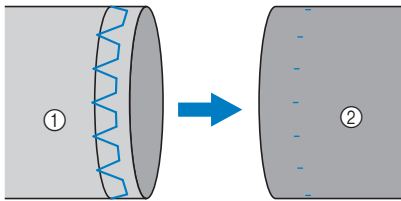

- ① Rovescio del tessuto
- ② Diritto del tessuto

Applicazioni

1 Utilizzare della colla per tessuto, un adesivo spray temporaneo o un punto di imbastitura per attaccare l'applicazione al tessuto.

* In questo modo il tessuto non si muoverà durante la cucitura.

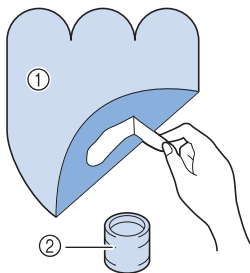

- ① Applicazioni
- ② Colla per tessuto

2 Selezionare  o .

* Regolare la lunghezza e la larghezza del punto in modo che corrispondano alla forma, alle dimensioni e alla qualità del materiale dell'applicazione (vedere pagina S-10).



Promemoria

- Per i dettagli su ciascun punto, consultare la "TABELLA IMPOSTAZIONI DEL PUNTO" a pagina S-67.

3 Collegare il piedino premistoffa "J". Verificare che l'ago scenda appena oltre il bordo dell'applicazione, quindi iniziare a cucire.

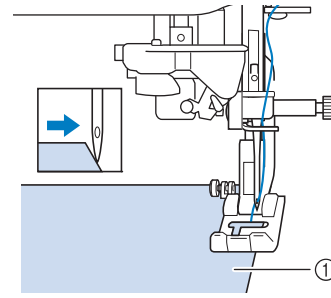

- ① Materiale applicazione

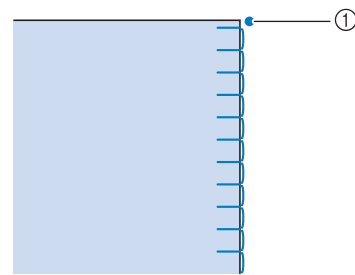

- ① Posizione di discesa dell'ago

■ Angoli acuti delle applicazioni

Arrestare la macchina con l'ago nel tessuto all'esterno dell'applicazione. Sollevare il piedino premistoffa e ruotare il tessuto poco alla volta durante la cucitura in modo da ottenere una finitura ottimale.

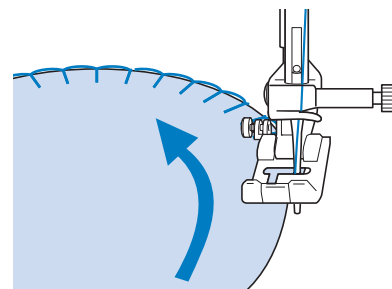

■ Angoli delle applicazioni

Arrestare la macchina con l'ago all'esterno (o all'interno) dell'angolo dell'applicazione. Sollevare il piedino premistoffa e ruotare il tessuto per allineare il bordo del tessuto. Abbassare il piedino premistoffa e continuare a cucire.

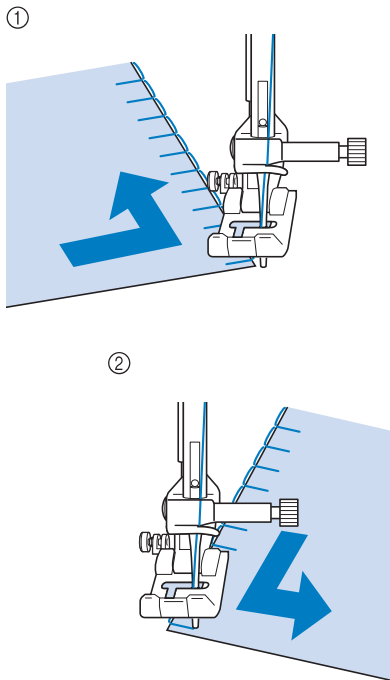

- ① Angolo esterno
② Angolo interno



Promemoria

- Per migliorare il posizionamento del punto lungo il bordo del tessuto dell'applicazione, collocare un materiale stabilizzatore leggero con asporto a strappo sotto l'area di cucitura.

Punti orlo a conchiglia

I punti orlo a conchiglia consentono di ricreare pregevoli finiture a conchiglia lungo la curvatura di colletti. Questo disegno/punto può essere utilizzato per ornare i bordi dei colli e delle maniche di vestiti e camicette.

1

Selezionare



Promemoria

- Per i dettagli su ciascun punto, consultare la "TABELLA IMPOSTAZIONI DEL PUNTO" a pagina S-67.

2

Aumentare la tensione del filo superiore per ottenere una finitura pregevole a smerlo dei punti orlo a conchiglia (vedere pagina S-12).



Promemoria

- Se la tensione del filo superiore è troppo scarsa, i punti orlo a conchiglia non creeranno lo smerlo.

3

Per eseguire file di punti orlo a conchiglia, piegare il tessuto a metà lungo la diagonale.

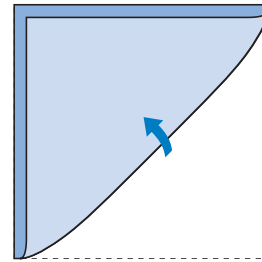

Promemoria

- Utilizzare tessuto sottile.

4

Collegare il piedino premistoffa "J". Impostare il punto di discesa dell'ago appena oltre il bordo del tessuto e iniziare a cucire.

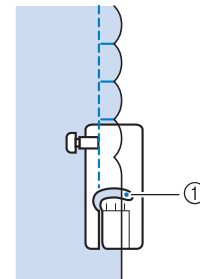
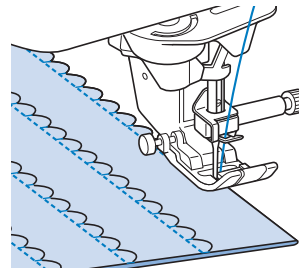

- ① Posizione di discesa dell'ago

- 5** Aprire il tessuto e stirare le pieghe verso un lato.

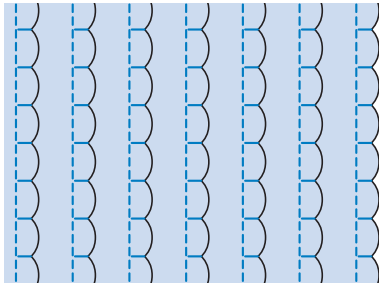

Promemoria

- Per eseguire pieghe a conchiglia lungo il bordo di un colletto o un girocollo, seguire le istruzioni relative al disegno e utilizzare questo punto per creare una finitura decorativa sul colletto o sul girocollo.

Punti smerlo

Questo punto pieno a forma d'onda viene chiamato punto smerlo. Utilizzare questo punto per decorare i bordi di colletti e fazzoletti o utilizzarlo per accentuare un orlo.



Promemoria

- Per tessuti leggeri, potrebbe rendersi necessario l'uso di un adesivo spray temporaneo. Eseguire una cucitura di prova prima di iniziare il lavoro effettivo.

- 1** Selezionare .



Promemoria

- Per i dettagli su ciascun punto, consultare la "TABELLA IMPOSTAZIONI DEL PUNTO" a pagina S-67.

- 2** Montare il piedino premistoffa "N". Eseguire dei punti a smerlo lungo il bordo del tessuto.

* Non cucire direttamente sul bordo del tessuto.

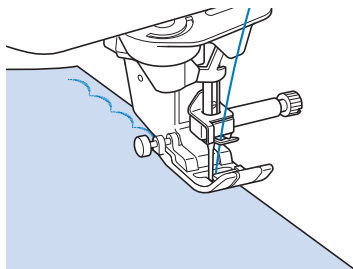

- 3** Tagliare lungo la cucitura, assicurandosi di non recidere i punti.

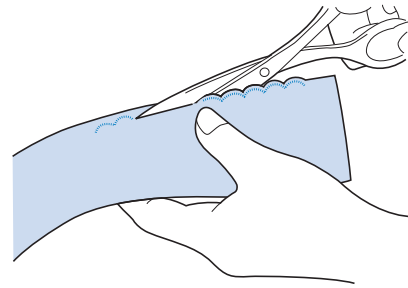

Promemoria

- Utilizzare un prodotto sigillante per cuciture per finire i bordi dei punti smerlo.

Crazy Quilting

Per ottenere un aspetto decorativo conosciuto come "Crazy Quilting", è possibile cucire i seguenti punti sopra un margine di cucitura pressato.

- 1** Selezionare un punto diritto e montare il piedino premistoffa "J".
- 2** Cucire insieme due pezzi di tessuto in modo che i due lati del tessuto siano rivolti uno verso l'altro dalla parte del diritto, quindi aprire il margine di cucitura stirandolo.

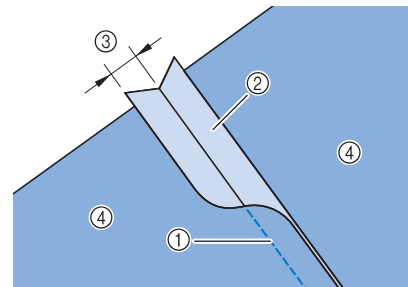

- ① Punto diritto
- ② Margini di cucitura
- ③ 6,5 mm (circa 1/4 in)
- ④ Rovescio

- 3** Selezionare un punto per la cucitura superiore.

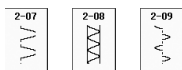

- 4** Posizionare il lato dritto del tessuto verso l'alto nella macchina, quindi allineare al centro il piedino premistoffa rispetto alla cucitura mentre si cuce.

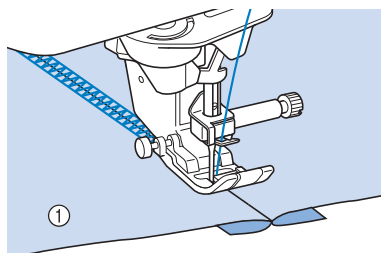

① Dritto del tessuto

Punti smock

Utilizzare i punti smock per cuciture decorative su abiti, ecc.

- 1** Selezionare un punto dritto e montare il piedino premistoffa "J".
- 2** Impostare la lunghezza del punto su 4,0 mm (circa 3/16 in) e allentare la tensione del filo superiore impostandola su circa 2,0 (vedere "Impostazione della lunghezza del punto" a pagina S-10 e "Impostazione della tensione del filo" a pagina S-12).
- 3** Estrarre la spolina e i fili superiori di 50 mm (circa 1-15/16 in).
- 4** Cucire le cuciture, lasciando circa 10 mm (circa 3/8 in) tra le cuciture, quindi tagliare il filo in eccesso, lasciando 50 mm (circa 1-15/16 in).

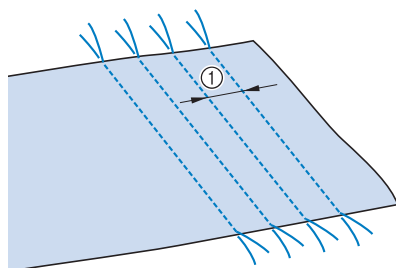

① Circa 10 mm (circa 3/8 in)

- 5** Tirare i fili della spolina in modo da ottenere la quantità desiderata di arricciature, quindi stirare le arricciature.

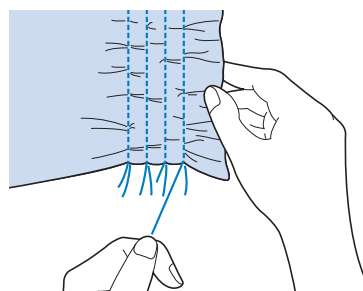

- 6** Selezionare  o .

Promemoria

- Per i dettagli su ciascun punto, consultare la "TABELLA IMPOSTAZIONI DEL PUNTO" a pagina S-67.

- 7** Eseguire i punti tra gli spazi compresi tra i punti dritti.

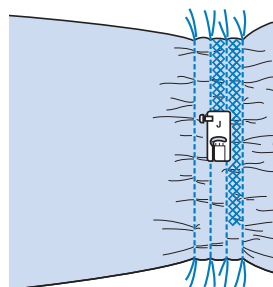

- 8** Estrarre i fili dei punti dritti.

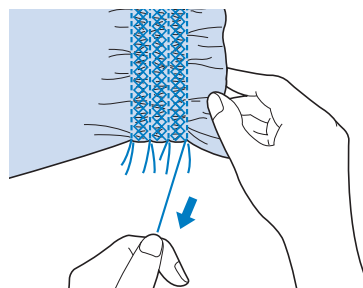

Punto a giorno

Il punto a giorno consiste nel cucire sopra lo spazio esistente tra due tessuti, unendoli. Utilizzare questo punto per cucire su camicette o vestiti per bambini.

- 1 Imbastire i due pezzi di tessuto su carta sottile, lasciando uno spazio di 4 mm (circa 3/16 in) tra i tessuti.**

* Disegnare una linea nella parte centrale della carta sottile o dello stabilizzatore solubile in acqua per facilitare la cucitura.

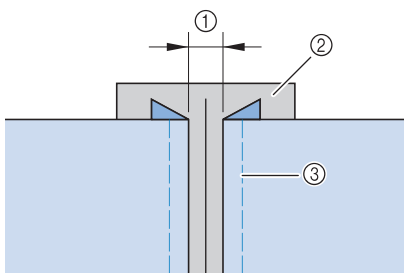

- ① 4,0 mm (circa 3/16 in)
- ② Carta
- ③ Punti di imbastitura

- 2 Selezionare** o .

Promemoria

- Per i dettagli su ciascun punto, consultare la "TABELLA IMPOSTAZIONI DEL PUNTO" a pagina S-67.

- 3 Collegare il piedino premistoffa "J".**
Allineare il centro del piedino premistoffa alla linea centrale dello spazio tra i tessuti, quindi iniziare a cucire.

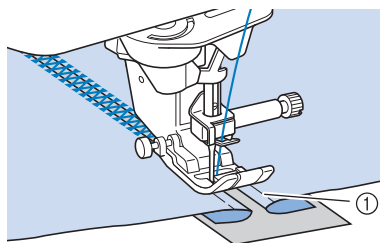

- ① Punti di imbastitura

Promemoria

- Utilizzare un filo spesso.

- 4 Al termine della cucitura, strappare delicatamente la carta rimuovendola.**

Applicazione di nastri o elastici

- 1 Selezionare un punto diritto e montare il piedino premistoffa "J".**
- 2 Impostare la lunghezza del punto su 4,0 mm (circa 3/16 in) e allentare la tensione del filo superiore impostandola su 2,0 (vedere "Impostazione della lunghezza del punto" a pagina S-10 e "Impostazione della tensione del filo" a pagina S-12).**

Promemoria

- Assicurarsi che non siano selezionate le funzioni di punti di rinforzo automatici e di taglio automatico .

- 3 Cucire due file di punti diritti sul diritto del tessuto, quindi tirare il filo della spolina per ottenere la quantità necessaria di arricciature.**

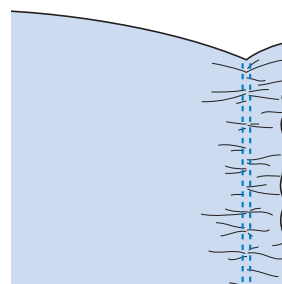

Promemoria

- Prima di eseguire il punto diritto, ruotare il volantino verso di sé (senso antiorario) e tirare verso l'alto il filo della spolina. Tenendo la parte superiore e il filo della spolina, estrarre una gugliata di filo dal retro della macchina. (Assicurarsi che il piedino premistoffa sia sollevato.)

- 4 Posizionare il nastro sopra l'arricciatura e tenerlo in posizione con spilli di imbastitura.**

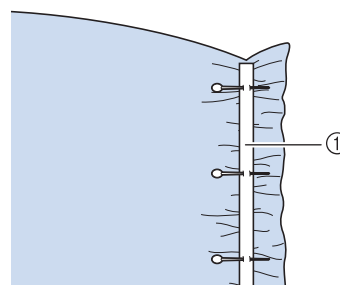

- ① Nastro

5 Selezionare  .

Promemoria

- Per i dettagli su ciascun punto, consultare la “TABELLA IMPOSTAZIONI DEL PUNTO” a pagina S-67.

6 Cucire sopra il nastro (o l'elastico).

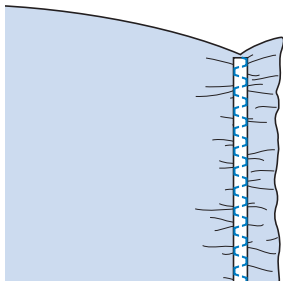
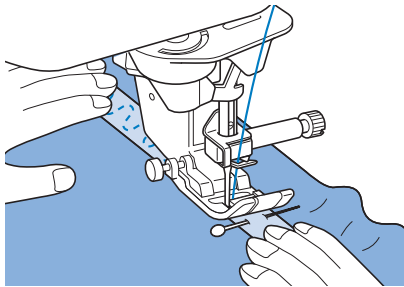

ATTENZIONE

- Assicurarsi che l'ago non colpisca uno spillo di imbastitura, o altri oggetti, durante la cucitura. Il filo potrebbe ingarbugliarsi o l'ago potrebbe rompersi con possibili lesioni personali.

7 Estrarre i fili dei punti diritti.

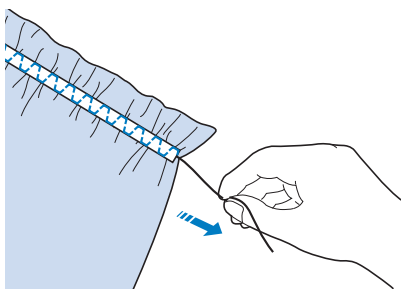

Decorazione tradizionale

■ Orli decorativi (1)

Utilizzare questi punti per cucire tovaglie, orli decorativi e punti decorativi sul davanti delle camicie.

Promemoria

- Utilizzare un tessuto di fabbricazione domestica da leggero a medio leggermente rigido.

1 Inserire un ago ad aletta di dimensioni **130/705H, 100/16.**

- * Questo ago per cuciture speciali non è fornito in dotazione con la macchina. Deve essere acquistato separatamente.

ATTENZIONE

- Non è possibile utilizzare il pulsante di “Infilatura automatica”. Infilare l'ago ad aletta manualmente, dalla parte anteriore a quella posteriore. L'uso del pulsante di “Infilatura automatica” può comportare danneggiamenti alla macchina.
- L'ago ad aletta “130/705H” consente di realizzare rifiniture ancora più belle cucendo questi disegni. Se si utilizza l'ago ad aletta e la larghezza del punto è stata impostata manualmente, verificare che l'ago non tocchi il piedino premistoffa ruotando lentamente il volantino verso di sé (senso antiorario) prima di iniziare a cucire.

2 Selezionare un punto e montare il piedino premistoffa “N”.

- * Selezionare un punto qualsiasi tra 3-01 e 3-22.

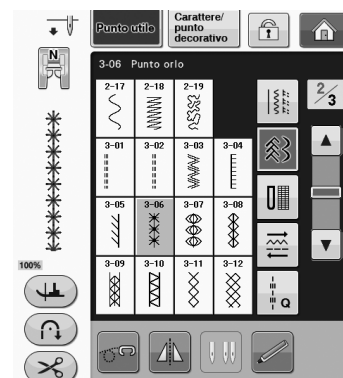

Promemoria

- Per i dettagli su ciascun punto, consultare la “TABELLA IMPOSTAZIONI DEL PUNTO” a pagina S-67.

3 Iniziare a cucire.

Esempio: La figura illustra il risultato finale

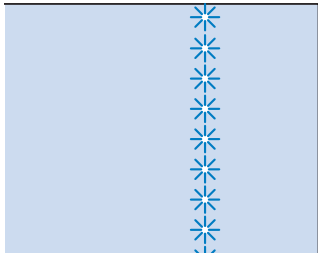

Orli decorativi (2) (orlo a giorno (1))

1 Estrarre alcuni fili da una pezza di tessuto in modo da sfilacciare una zona circoscritta.

* Togliere 5 o 6 fili per sfilacciare un'area di 3 mm (circa 1/8 in).

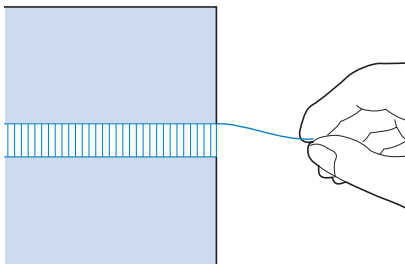



Promemoria
• I tessuti a trama larga sono più adatti.

2 Selezionare  .

Promemoria
• Per i dettagli su ciascun punto, consultare la "TABELLA IMPOSTAZIONI DEL PUNTO" a pagina S-67.

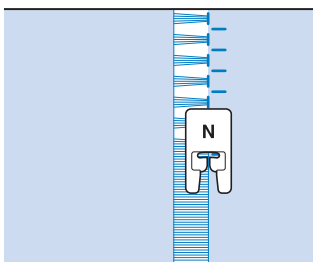
3 Montare il piedino premistoffa "N". Con il lato diritto del tessuto rivolto verso l'alto, cucire lungo un bordo dell'area sfilacciata.



4 Premere  per creare un'immagine speculare del punto.

5 Far corrispondere i punti di discesa dell'ago iniziali sul margine opposto dell'area sfilacciata per mantenere la simmetria della cucitura.

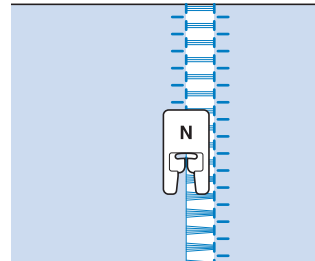

Orli decorativi (3) (orlo a giorno (2))

1 Estrarre alcuni fili sui due lati della zona da 4 mm (circa 3/16 in) non sfilacciata.

* Estrarre quattro fili, saltarne cinque, quindi estrarre altri quattro fili. La larghezza corrispondente a cinque fili è di circa 4 mm (circa 3/16 in) o inferiore.

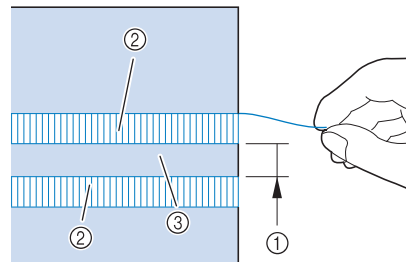

- ① Circa 4 mm (circa 3/16 in) o inferiore
- ② Quattro fili (da estrarre)
- ③ Cinque fili (da saltare)

2 Selezionare  .

Promemoria
• Per i dettagli su ciascun punto, consultare la "TABELLA IMPOSTAZIONI DEL PUNTO" a pagina S-67.

- 3** Eseguire il punto decorativo al centro della zona creata con i cinque fili di cui sopra.

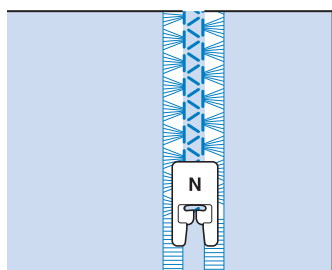

Promemoria

- Per cucire orli decorativi (3) è possibile utilizzare un ago ad aletta.

Asole a passaggio singolo

Le asole a passaggio singolo consentono di adeguare la grandezza dell'asola alle dimensioni del bottone.

Vedere Pagina S-67 per le informazioni dettagliate dei punti.

Punto	Nome del punto	Piedino premistoffa
4-01	Asola arrotondata stretta	
4-02	Asola larga a estremità tonda	
4-03	Asola affusolata a estremità tonda	
4-04	Asola con estremità arrotondata	
4-05	Asola con estremità arrotondata	
4-06	Asola con estremità arrotondate	
4-07	Asola rettangolare stretta	
4-08	Asola rettangolare larga	
4-09	Asola elastica	
4-10	Asola decorativa	

Punto	Nome del punto	Piedino premistoffa
4-11	Asola cornice	
4-12	Asola a occhiello	
4-13	Asola a occhiello affusolata	
4-14	Asola a occhiello	

Le asole a passaggio singolo sono cucite dalla parte anteriore del piedino premistoffa verso il retro, come mostrato qui di seguito.

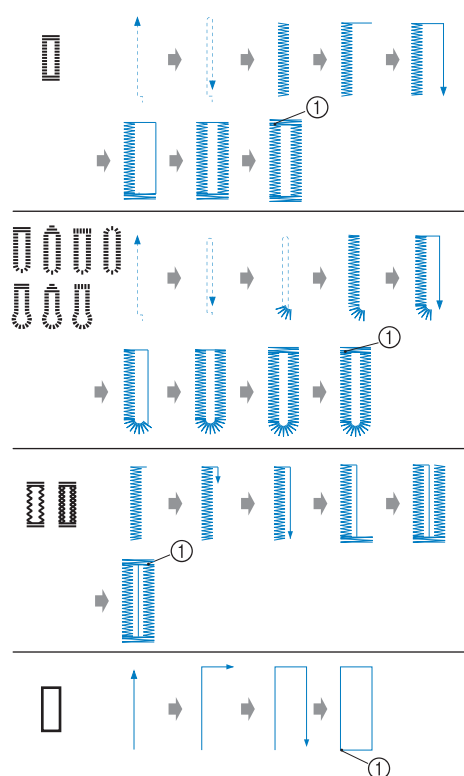

① Punti di rinforzo

- 1 Selezionare un punto per asola e montare il piedino per asole "A".
- 2 Segnare la posizione e la lunghezza delle asole sul tessuto.

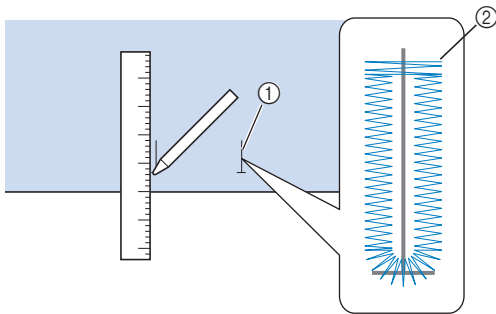

- ① Segni sul tessuto
- ② Esecuzione dell'asola

Promemoria

- L'asola ha una lunghezza massima di circa 28 mm (circa 1-1/16 in) (diametro + spessore bottone).

- 3 Estrarre la piastra di supporto bottone sul piedino premistoffa e inserire il bottone che verrà passato attraverso l'asola. Quindi serrare il supporto attorno al bottone.

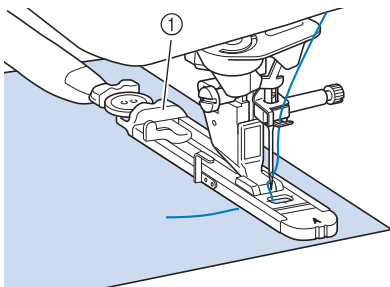

- ① Supporto bottone

Promemoria

- Le dimensioni dell'asola sono stabilite dalle dimensioni del bottone nel supporto che tiene il bottone.

- 4 Allineare il piedino premistoffa al segno sul tessuto e abbassare la leva del piedino premistoffa.

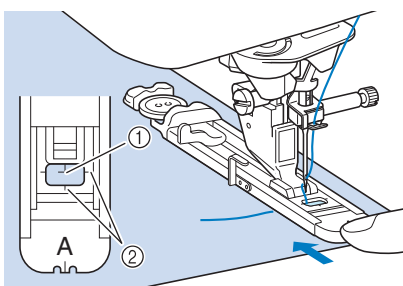

- ① Segno sul tessuto
- ② Segno sul piedino premistoffa



Nota

- Passare il filo sotto il piedino premistoffa.
- Far scorrere il più possibile indietro la cornice esterna del piedino per asole, come mostrato nella figura, verificando che non vi sia spazio oltre la parte di piedino contrassegnata dalla lettera "A". Se il piedino per asole non è represso il più possibile, l'asola non sarà cucita con le dimensioni corrette.

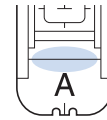

- 5 Abbassare la leva dell'asola posizionandola dietro la staffa metallica dell'apposito piedino.

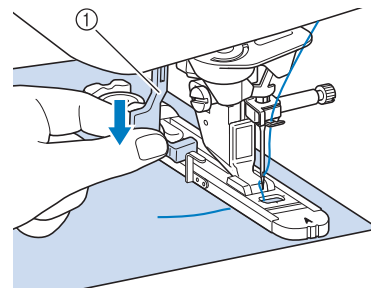

- ① Leva per asole

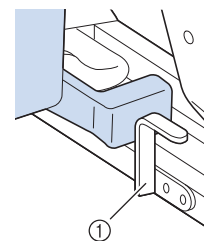

- ① Staffa metallica

- 6 Tenere delicatamente l'estremità del filo superiore e iniziare a cucire.

- * Far avanzare con attenzione il tessuto con la mano durante la cucitura dell'asola.

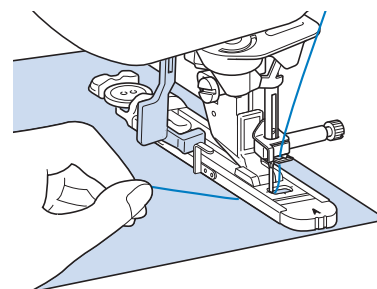

- Dopo aver completato la cucitura, verranno automaticamente cuciti dei punti di rinforzo e la macchina si fermerà.

Promemoria

- Se si attiva il taglio automatico del filo prima di iniziare a cucire, entrambi i fili saranno automaticamente tagliati dopo la cucitura dei punti di rinforzo. Se il tessuto non avanza (ad esempio, è troppo spesso), aumentare l'impostazione relativa alla lunghezza del punto.

- 7** Puntare uno spillo all'interno di una delle travette e quindi inserire il taglia asole al centro dell'asola e tagliare verso lo spillo.

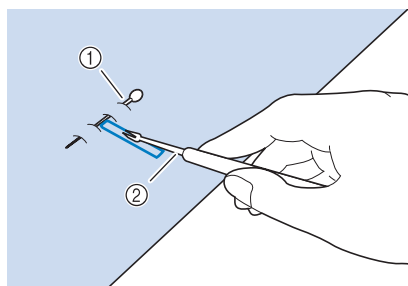

- ① Spillo di imbastitura
② Taglia asole

ATTENZIONE

- Quando si utilizza il taglia asole per aprire l'asola, non frapporte la mano o le dita nel percorso del taglia asole. Il taglia asole potrebbe scivolare e causare lesioni personali. Non utilizzare il taglia asole in altro modo diverso da quello per cui è stato progettato.

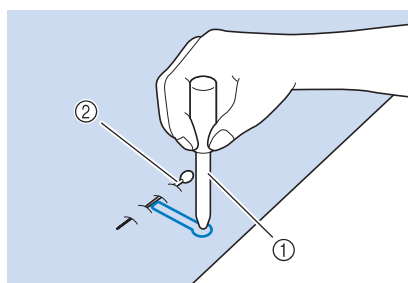

Promemoria

- Per asole a occhiello, praticare un foro nell'estremità a fessura dell'asola con un punzone per occhielli. Quindi, puntare uno spillo lungo l'interno di una delle travette, inserire un taglia asole nel foro praticato con il punzone e tagliare in direzione dello spillo.



- ① Punzone per occhielli
② Spillo di imbastitura

■ Cucitura di tessuti elastici

Quando si eseguono cuciture su tessuti elastici con  o , cucire i punti per asola su un cordoncino.

- 1** Agganciare il cordoncino sulla parte posteriore del piedino premistoffa "A". Inserire le estremità nelle scanalature della parte anteriore del piedino e quindi legarle temporaneamente in tale posizione.

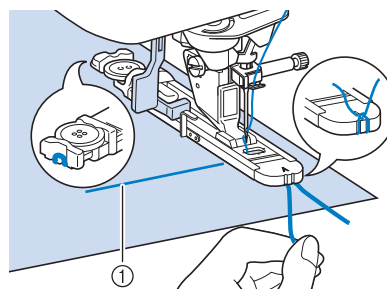

- ① Filo superiore

- 2** Abbassare il piedino premistoffa e iniziare a cucire.

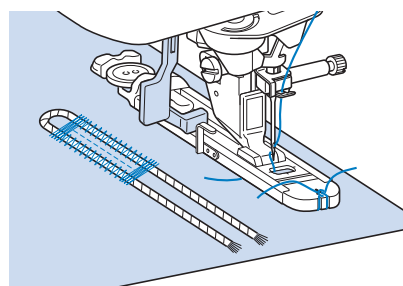

Promemoria

- Impostare la larghezza dei punti pieni secondo la larghezza del cordoncino, quindi impostare la larghezza dell'asola in modo che risulti 2-3 volte la larghezza del cordoncino.

- 3** Al termine della cucitura, tirare delicatamente il cordoncino per rimuovere eventuali allentamenti e rifilare la parte in eccesso.

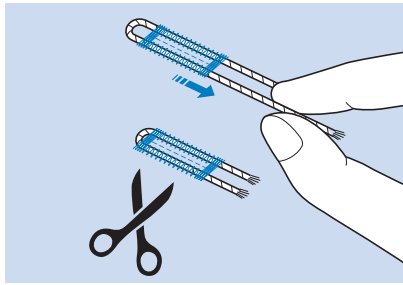

Promemoria

- Dopo aver utilizzato il taglia asole per aprire l'asola, tagliare i fili.

Bottoni di forma particolare o bottoni che non entrano nel supporto bottone

Utilizzare i segni sul righello del piedino premistoffa per impostare le dimensioni dell'asola. Un segno sul righello del piedino equivale a 5 mm (circa 3/16 in). Aggiungere il diametro del bottone allo spessore e quindi impostare la piastra al valore calcolato.

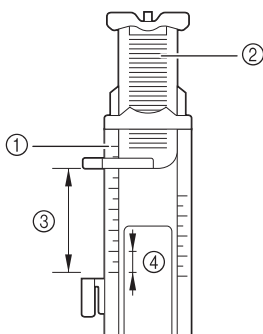

- ① Righello del piedino
- ② Supporto bottone
- ③ Somma completata di diametro + spessore
- ④ 5 mm (circa 3/16 in)



Promemoria

- Ad esempio, per un bottone con diametro di 15 mm (circa 9/16 in) e spessore di 10 mm (circa 3/8 in), il righello deve essere impostato su 25 mm (circa 1 in).

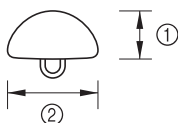

- ① 10 mm (circa 3/8 in)
- ② 15 mm (circa 9/16 in)

Rammendo

Utilizzare punti di rammendo per rammendare ed eseguire altri lavori.

Vedere Pagina S-67 per le informazioni dettagliate dei punti.

Punto	Nome del punto	Piedino premistoffa
4-15	Rammendo	
4-16	Rammendo	

Il rammendo viene eseguito dalla parte anteriore del piedino premistoffa verso il retro, come mostrato qui di seguito.

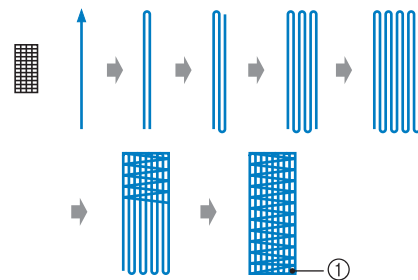
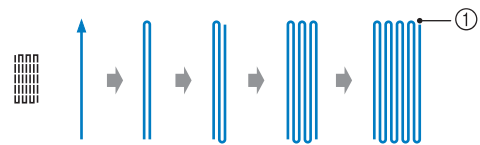

① Punti di rinforzo

- 1** Selezionare un punto e montare il piedino per asole "A".
- 2** Impostare il righello alla lunghezza desiderata per il rammendo.

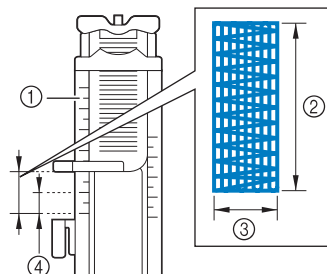

- ① Righello del piedino
- ② Misura completata
- ③ Larghezza 7 mm (circa 1/4 in)
- ④ 5 mm (circa 3/16 in)



Promemoria

- La lunghezza massima del rammendo è di 28 mm (circa 1-1/16 in).

- 3** Controllare che l'ago scenda nella posizione desiderata e abbassare la leva del piedino premistoffa verificando che il filo superiore passi sotto il piedino per asole.

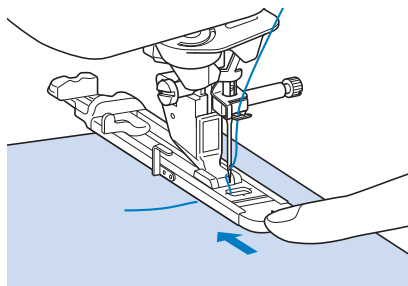
**Nota**

- Passare il filo sotto il piedino premistoffa.
- Impostare il piedino premistoffa in modo che non vi sia spazio dietro la sezione contrassegnata dalla lettera "A" (l'area ombreggiata nella figura qui sotto). Se è presente dello spazio, le dimensioni del rammento non risulteranno corrette.

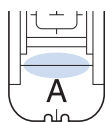

- 4** Abbassare la leva dell'asola posizionandola dietro la staffa metallica dell'apposito piedino.

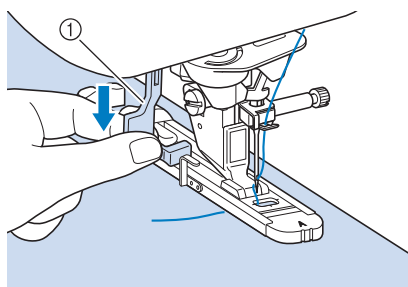

① Leva per asole

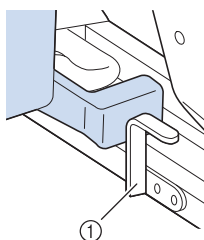

① Staffa metallica

- 5** Tenere delicatamente l'estremità del filo superiore e quindi premere il pulsante "Avvio/Stop" per avviare la macchina.

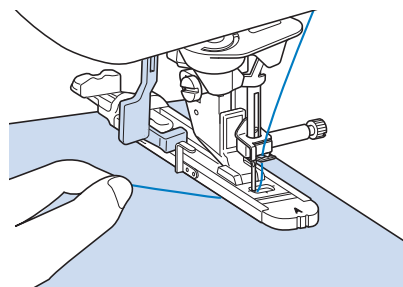

→ Dopo aver completato la cucitura, verranno automaticamente cuciti dei punti di rinforzo e la macchina si fermerà.

**Promemoria**

- Se si attiva il taglio automatico del filo prima di iniziare a cucire, entrambi i fili saranno automaticamente tagliati dopo la cucitura dei punti di rinforzo. Se il tessuto non avanza (ad esempio, è troppo spesso), aumentare l'impostazione relativa alla lunghezza del punto.

Travette

Utilizzare le travette per rinforzare le aree soggette a sollecitazione, ad esempio gli angoli delle tasche.

Vedere Pagina S-67 per le informazioni dettagliate dei punti.

Punto	Nome del punto	Piedino premistoffa
	Travetta	

- 1** Selezionare .

- 2** Montare il piedino per asole "A" e impostare il righello sulla lunghezza della travetta da cucire.

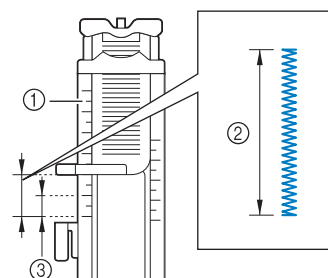

- ① Righello del piedino
② Misura completata
③ 5 mm (circa 3/16 in)

Promemoria

- Le misure delle travette vanno da 5 mm (circa 3/16 in) a 28 mm (circa 1-1/16 in). In genere, le misure utilizzate per le travette vanno da 5 mm (circa 3/16 in) a 10 mm (circa 3/8 in).

3 Impostare il tessuto in modo che la tasca si sposti verso di sé durante la cucitura.

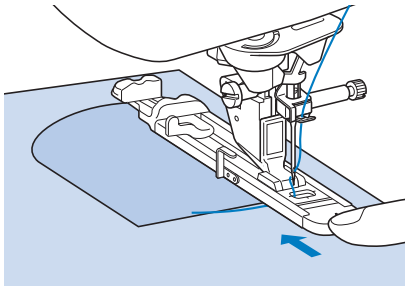

Nota

- Passare il filo sotto il piedino premistoffa.
- Far scorrere il più possibile indietro la cornice esterna del piedino per asole, come mostrato nella figura, verificando che non vi sia spazio oltre la parte di piedino contrassegnata dalla lettera "A". Se il piedino per asole non è represso il più possibile, la travetta non sarà cucita con le dimensioni corrette.

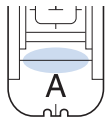

4 Verificare il primo punto di discesa dell'ago e abbassare il piedino premistoffa.

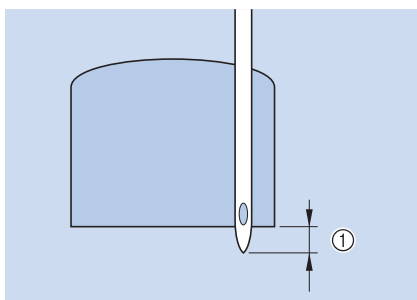

① 2 mm (circa 1/16 in)

5 Abbassare la leva dell'asola posizionandola dietro la staffa metallica dell'apposito piedino.

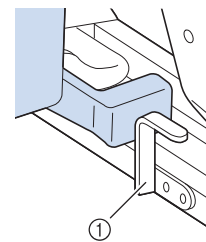
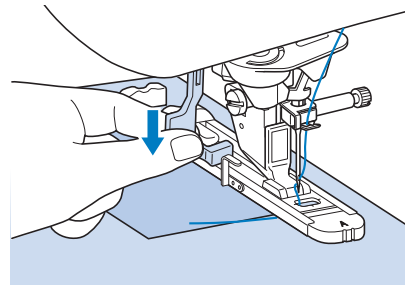

① Staffa metallica

6 Tenere delicatamente l'estremità del filo superiore e iniziare a cucire.

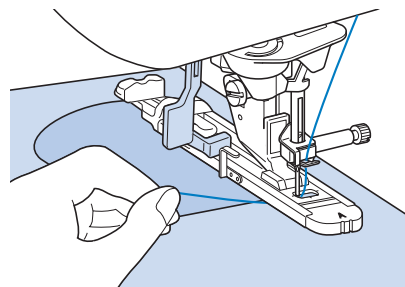

→ Dopo aver completato la cucitura, verranno automaticamente cuciti dei punti di rinforzo e la macchina si fermerà.

Travette su tessuti spessi

Porre sul retro del tessuto un'altra pezza o del cartoncino di uguale spessore in modo da portare a

filo il piedino per asole e procedere più agevolmente e in modo uniforme.

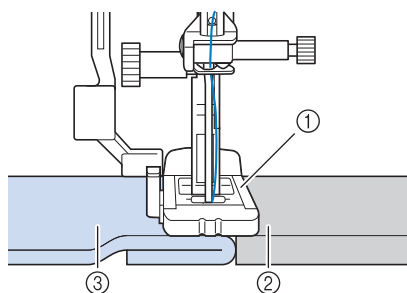

- ① Piedino premistoffa
- ② Cartoncino
- ③ Tessuto



Promemoria

- Se si attiva il taglio automatico del filo prima di iniziare a cucire, entrambi i fili saranno automaticamente tagliati dopo la cucitura dei punti di rinforzo. Se il tessuto non avanza (ad esempio, è troppo spesso), aumentare l'impostazione relativa alla lunghezza del punto.

Cucitura di bottoni

È possibile attaccare bottoni con 2 o 4 fori, utilizzando la macchina.

Vedere Pagina S-67 per le informazioni dettagliate dei punti.

Punto	Nome del punto	Piedino premistoffa
4-18 	Cucitura di bottoni	

Nota

- Non utilizzare la funzione di taglio automatico del filo quando si eseguono cuciture di bottoni. In caso contrario, si perderanno i capi del filo.

1 Selezionare

→ La griffa di trasporto si abbassa automaticamente.

2 Sollevare il piedino premistoffa.

3 Montare il piedino per cucitura bottoni "M", inserire il bottone lungo la placca metallica e nel piedino e abbassare la leva del piedino premistoffa.

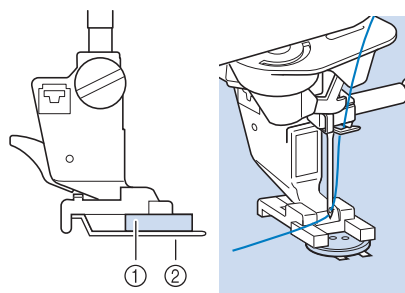

- ① Bottone
- ② Placca metallica

4 Ruotare il volantino verso di sé (senso antiorario) per verificare che l'ago scenda in corrispondenza di ciascun foro nel modo corretto.

- * Se l'ago non raggiunge i fori sul lato sinistro, regolare la larghezza del punto.
- * Per fissare il bottone in modo più saldo, ripetere la procedura.

5 Tenere delicatamente l'estremità del filo superiore e iniziare a cucire.

→ Al termine della cucitura, la macchina si fermerà automaticamente.

ATTENZIONE

- Assicurarsi che l'ago non colpisca il bottone durante la cucitura. L'ago potrebbe rompersi e causare lesioni personali.

6 Dal rovescio del tessuto, tirare il capo del filo della spolina per portare il filo superiore sul rovescio del tessuto. Annodare quindi i due capi e tagliare i fili all'inizio della cucitura.

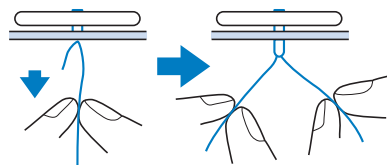

7 Una volta attaccato il bottone, selezionare un altro punto e ruotare il volantino verso di sé (senso antiorario) per sollevare la griffa di trasporto.

■ Cucitura di bottoni a quattro fori

Cucire i due fori più vicini a sé. Terminata questa operazione, sollevare il piedino premistoffa, spostare il tessuto in modo che l'ago si sistemi in corrispondenza dei due fori successivi e quindi ripetere la cucitura.

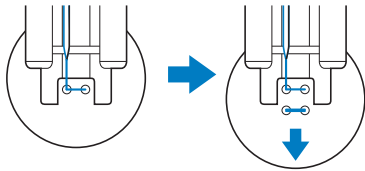

■ Cucitura di un bottone con gambo

- 1 Tirare la leva per gambo verso di sé prima di cucire.

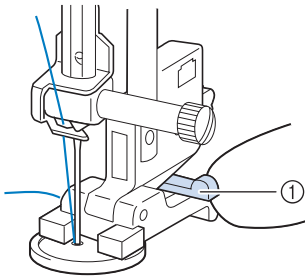

① Leva per gambo

- 2 Tenere i due capi del filo superiore che si trovano tra il bottone e il tessuto, avvolgerli intorno al gambo e quindi annodarli saldamente.

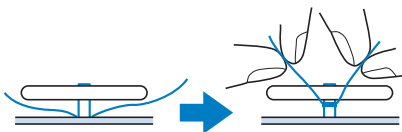

- 3 Annodare i capi del filo della spolina dall'inizio alla fine della cucitura sul rovescio della cucitura.



Nota

- Una volta completata la cucitura, assicurarsi di selezionare un altro punto e ruotare il volantino verso di sé (senso antiorario) per sollevare la griffa di trasporto.

- 4 Tagliare il filo in eccesso.

Occhiello

Utilizzare questo punto per eseguire fori su cinture e applicazioni simili.

Vedere Pagina S-67 per le informazioni dettagliate dei punti.

Punto	Nome del punto	Piedino premistoffa
4-19 	Occhiello	

- 1 Selezionare

- 2 Utilizzare o nella schermata della larghezza punto o della lunghezza punto per scegliere le dimensioni dell'occhiello.

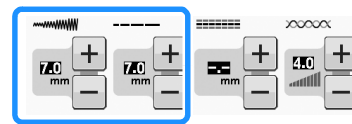

*

* Dimensioni effettive

- ① Grande 7 mm (circa 1/4 in)
- ② Medio 6 mm (circa 15/64 in)
- ③ Piccolo 5 mm (circa 3/16 in)

- 3 Montare il piedino per monogrammi "N", quindi ruotare il volantino verso di sé (senso antiorario) per verificare la posizione di discesa dell'ago.

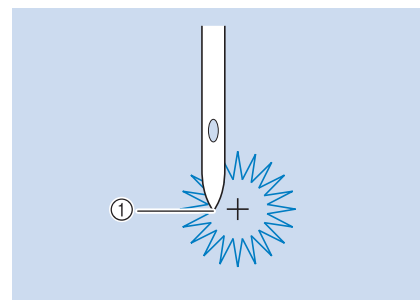

① Posizione di discesa dell'ago

- 4 Abbassare il piedino premistoffa e iniziare a cucire.

→ Al termine della cucitura, la macchina eseguirà punti di rinforzo e si fermerà automaticamente.

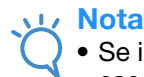

Nota

- Se il disegno/punto risulta non ottimale, eseguire le regolazioni in "CUCITURA DI DISEGNI/PUNTI" a pagina S-81.

- 5** Utilizzare un punzone per occhielli per praticare un foro al centro della cucitura.

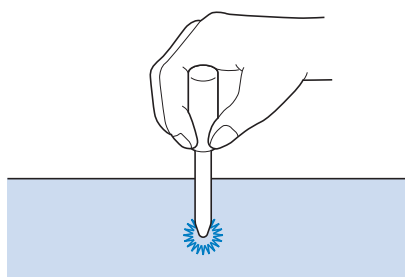

Cucitura multi-direzionale (punto diritto e punto a zig-zag)

Utilizzare questi disegni/punti per applicare toppe o emblemi su pantaloni, maniche di camicia, ecc.

- 1** Togliere la prolunga base piana per utilizzare il braccio libero.

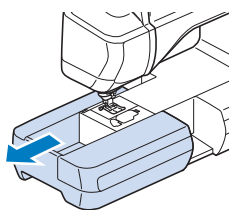

Promemoria

- Inserire un pezzo di tessuto tubolare nel braccio libero, quindi cucire nell'ordine mostrato nell'illustrazione.

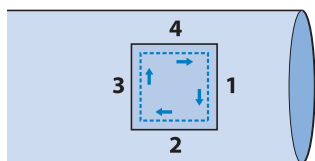

- 2** Selezionare  e montare il piedino per monogrammi "N".

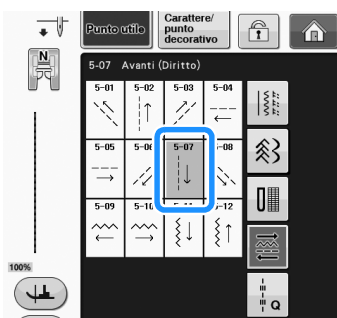

Promemoria

- Per i dettagli su ciascun punto, consultare la "TABELLA IMPOSTAZIONI DEL PUNTO" a pagina S-67.

- 3** Impostare l'ago nel tessuto nel punto di inizio della cucitura e quindi cucire in direzione "1" come mostrato in figura.

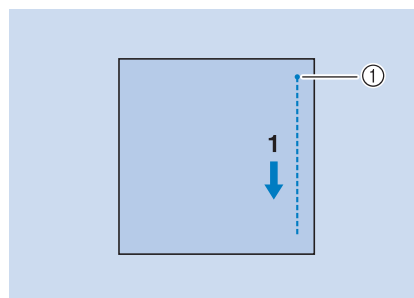

① Punto di partenza

- 4** Selezionare  e cucire in direzione "2" come mostrato in figura.

- * Il tessuto si sposterà in direzione laterale; pertanto, guidarlo con la mano per mantenere diritta la cucitura.

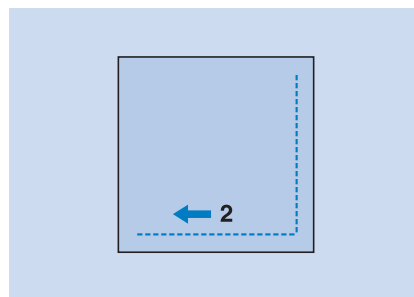

- 5** Selezionare  e cucire in direzione "3" come mostrato in figura.

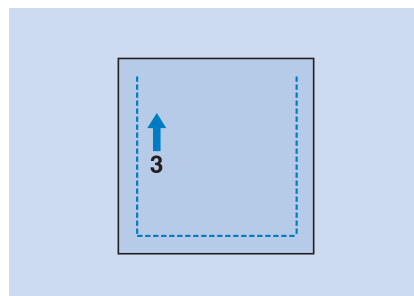

- Il tessuto verrà alimentato in avanti mentre la cucitura viene eseguita all'indietro.

- 6** Selezionare  e cucire in direzione "4" come mostrato in figura.

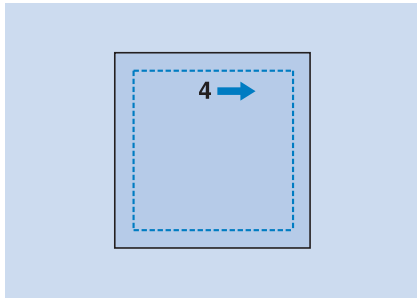

→ La cucitura si unirà al punto di partenza della cucitura 1.

Cucitura di cerniere

■ Cerniera centrata

Utilizzare per borse e per applicazioni simili.

- 1** Selezionare .

Promemoria

- Per i dettagli su ciascun punto, consultare la "TABELLA IMPOSTAZIONI DEL PUNTO" a pagina S-67.

Nota

- Assicurarsi di cucire con una posizione centrale dell'ago.

- 2** Montare il piedino premistoffa "J" ed eseguire punti diritti fino all'apertura della cerniera. Passare a un punto di imbastitura (vedere pagina S-28) e cucire fino alla parte superiore del tessuto.

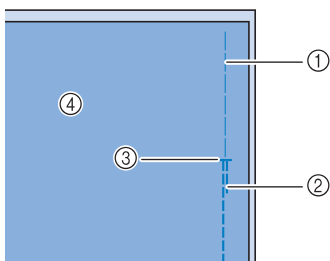

- ① Punti di imbastitura
- ② Punti di fermatura
- ③ Estremità dell'apertura della cerniera
- ④ Rovescio

- 3** Premere e aprire il margine di cucitura e applicare la cerniera con un punto di imbastitura al centro di ciascun lato del nastro della cerniera.

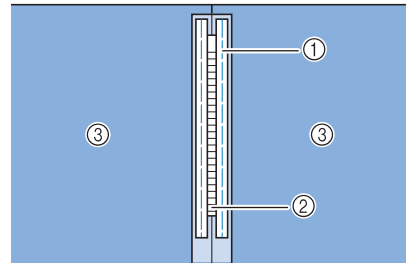

- ① Punti di imbastitura
- ② Cerniera
- ③ Rovescio

- 4** Rimuovere il piedino premistoffa "J". Allineare il lato destro del perno del piedino per cerniere "I" al supporto per piedino premistoffa e collegare il piedino per cerniere.

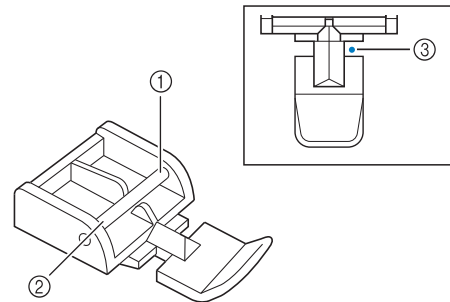

- ① Destra
- ② Sinistra
- ③ Posizione di discesa dell'ago

ATTENZIONE

- Quando si utilizza il piedino per cerniere "I", assicurarsi che sia selezionato un punto diritto con posizione centrale dell'ago. Ruotare il volantino verso di sé (senso antiorario) per assicurarsi che l'ago non colpisca il piedino premistoffa. Se si seleziona un altro tipo di punto, l'ago andrà a battere sul piedino premistoffa e potrà rompersi, causando lesioni personali.

- 5** Cucire da 7 mm a 10 mm (da circa 1/4 in a 3/8 in) dal bordo unito del tessuto, quindi rimuovere l'imbastitura.

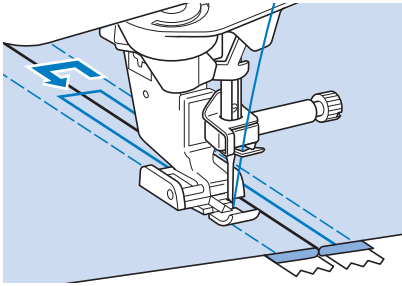

⚠ ATTENZIONE

- Assicurarsi che l'ago non colpisca la cerniera durante la cucitura. Se l'ago colpisce la cerniera, potrebbe rompersi e causare lesioni personali.

■ Cucitura di una cerniera laterale

Utilizzare per cucire cerniere sui lati di gonne o abiti.

- 1** Selezionare .



Nota

- Assicurarsi di cucire con una posizione centrale dell'ago.

- 2** Montare il piedino premistoffa "J" ed eseguire punti diritti fino all'apertura della cerniera. Passare a un punto di imbastitura e cucire fino alla parte superiore del tessuto.

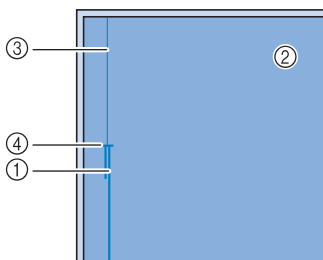

- ① Punti di fermatura
- ② Rovescio del tessuto
- ③ Punti di imbastitura
- ④ Estremità dell'apertura della cerniera

- 3** Premere per aprire il margine di cucitura e allineare l'orlo piegato lungo i dentini della cerniera, mantenendo 3 mm (circa 1/8 in) per lo spazio di cucitura.

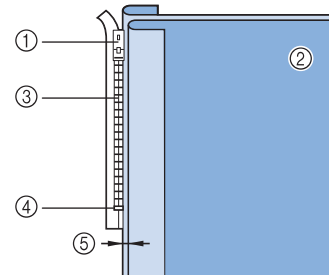

- ① Linguetta della cerniera
- ② Rovescio del tessuto
- ③ Dentini della cerniera
- ④ Estremità dell'apertura della cerniera
- ⑤ 3 mm (circa 1/8 in)

- 4** Rimuovere il piedino premistoffa "J".

- 5** Allineare il lato destro del perno del piedino per cerniere "I" al supporto per piedino premistoffa e montare il piedino premistoffa.

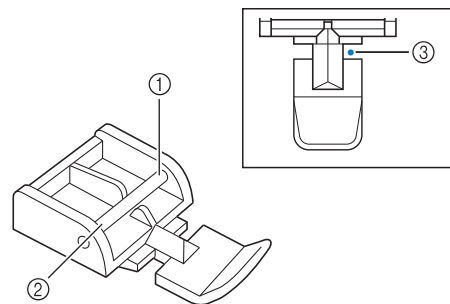

- ① Destra
- ② Sinistra
- ③ Posizione di discesa dell'ago

⚠ ATTENZIONE

- Quando si utilizza il piedino per cerniere "I", assicurarsi che sia selezionato un punto dritto con posizione centrale dell'ago. Ruotare il volantino verso di sé (senso antiorario) per assicurarsi che l'ago non colpisca il piedino premistoffa. Se si seleziona un altro tipo di punto, l'ago andrà a battere sul piedino premistoffa e potrà rompersi, causando lesioni personali.

- 6** Impostare il piedino sul margine di 3 mm (circa 1/8 in).

- 7** Iniziare dall'estremità dell'apertura della cerniera. Cucire fino a circa 50 mm (circa 2 in) dal bordo del tessuto, quindi fermare la macchina.
- 8** Tirare verso il basso la linguetta della cerniera, quindi continuare a cucire fino al bordo del tessuto.

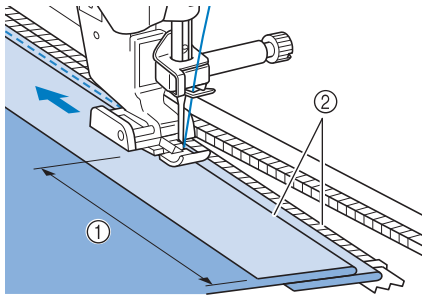

- ① 50 mm (circa 2 in)
- ② 3 mm (circa 1/8 in)

⚠ ATTENZIONE

- Assicurarsi che l'ago non colpisca la cerniera durante la cucitura. Se l'ago colpisce la cerniera, potrebbe rompersi e causare lesioni personali.

- 9** Chiudere la cerniera, ribaltare il tessuto e cucire un punto di imbastitura.

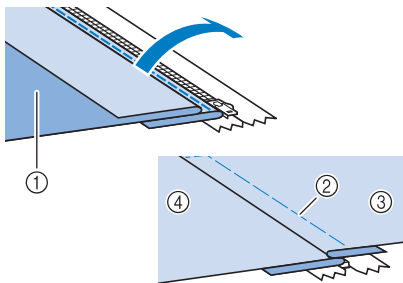

- ① Parte anteriore della gonna (rovescio del tessuto)
- ② Punti di imbastitura
- ③ Parte anteriore della gonna (diritto del tessuto)
- ④ Parte posteriore della gonna (diritto del tessuto)

- 10** Rimuovere il piedino e rimontarlo in modo che il lato sinistro del perno sia collegato al supporto del piedino premistoffa.

- * Quando si cuce il lato sinistro della cerniera, l'ago dovrà scendere sul lato destro del piedino premistoffa. Quando si cuce il lato destro della cerniera, l'ago dovrà scendere sul lato sinistro del piedino premistoffa.

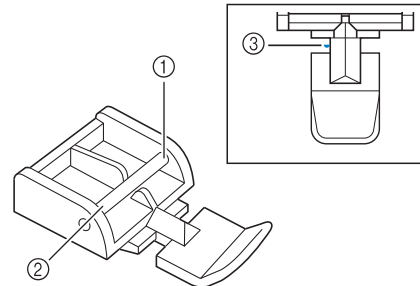

- ① Destra
- ② Sinistra
- ③ Posizione di discesa dell'ago



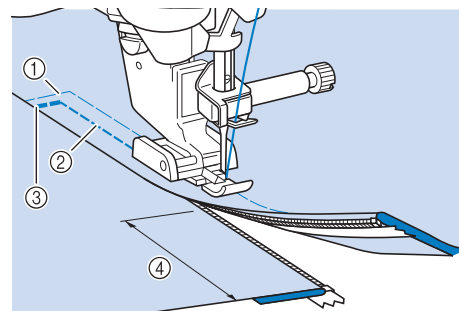











































- 11** Collocare il tessuto in modo che il bordo sinistro del piedino premistoffa tocchi il bordo dei dentini della cerniera.
- 12** Cucire dei punti di fermatura nella parte superiore della cerniera, quindi continuare a cucire.
- 13** Interrompere la cucitura a circa 50 mm (circa 2 in) dal bordo del tessuto, lasciare l'ago nel tessuto e rimuovere i punti di imbastitura.
- 14** Aprire la cerniera e cucire il resto della giunzione.

















































































































- ① Punti di imbastitura
- ② 7 mm - 10 mm (circa 1/4 in - 3/8 in)
- ③ Punti di fermatura
- ④ 50 mm (circa 2 in)

























































TABELLA IMPOSTAZIONI DEL PUNTO













































La tabella seguente mostra le informazioni per ogni punto utile relative ad applicazioni, lunghezza del punto, larghezza del punto e se è possibile utilizzare la modalità ad ago gemello.

























































Punto	Nome del punto	Piedino premistoffa		Applicazioni	Larghezza punto [mm (in)]		Lunghezza punto [mm (in)]		Ago gemello
					Auto.	Manuale	Auto.	Manuale	
	Punto diritto (sinistra)			Cuciture in generale, arricciature, nervature, ecc.	0,0 (0)	0,0 - 7,0 (0 - 1/4)	2,5 (3/32)	0,2 - 5,0 (1/64 - 3/16)	OK (J)
	Punto diritto (sinistra)			Cuciture in generale, arricciature, nervature, ecc.	0,0 (0)	0,0 - 7,0 (0 - 1/4)	2,5 (3/32)	0,2 - 5,0 (1/64 - 3/16)	OK (J)
	Punto diritto (centro)			Cuciture in generale, arricciature, nervature, ecc.	3,5 (1/8)	0,0 - 7,0 (0 - 1/4)	2,5 (3/32)	0,2 - 5,0 (1/64 - 3/16)	OK (J)
	Punto diritto (centro)			Cuciture in generale, arricciature, nervature, ecc.	3,5 (1/8)	0,0 - 7,0 (0 - 1/4)	2,5 (3/32)	0,2 - 5,0 (1/64 - 3/16)	OK (J)
	Punto elastico triplo			Cuciture di rinforzo in generale e cuciture decorative	0,0 (0)	0,0 - 7,0 (0 - 1/4)	2,5 (3/32)	0,4 - 5,0 (1/64 - 3/16)	OK (J)
	Punto elastico			Punti di rinforzo, cuciture e applicazioni decorative	1,0 (1/16)	0,0 - 7,0 (0 - 1/4)	2,5 (3/32)	0,4 - 5,0 (1/64 - 3/16)	OK (J)
	Punto decorativo			Punti decorativi, rinforzi	0,0 (0)	0,0 - 7,0 (0 - 1/4)	2,5 (3/32)	0,4 - 5,0 (1/64 - 3/16)	OK (J)
	Punto di imbastitura			Imbastitura	0,0 (0)	0,0 - 7,0 (0 - 1/4)	20 (3/4)	5 - 30 (3/16 - 1-3/16)	NO
	Punto zig-zag			Sopraggitto, rammendo.	3,5 (1/8)	0,0 - 7,0 (0 - 1/4)	1,4 (1/16)	0,0 - 5,0 (0 - 3/16)	OK (J)
	Punto zig-zag			Sopraggitto, rammendo.	3,5 (1/8)	0,0 - 7,0 (0 - 1/4)	1,4 (1/16)	0,0 - 5,0 (0 - 3/16)	OK (J)
	Punto zig-zag (destra)			Inizio con posizione destra dell'ago, cucitura a zig-zag a sinistra.	3,5 (1/8)	2,5 - 5,0 (3/32 - 3/16)	1,4 (1/16)	0,3 - 5,0 (1/64 - 3/16)	OK (J)
	Punto zig-zag (sinistra)			Inizio con posizione sinistra dell'ago, cucitura a zig-zag a destra.	3,5 (1/8)	2,5 - 5,0 (3/32 - 3/16)	1,4 (1/16)	0,3 - 5,0 (1/64 - 3/16)	OK (J)
	Punto elastico zig-zag (2 fasi)			Sopraggitto (tessuti medi ed elastici), applicazione nastro ed elastico	5,0 (3/16)	0,0 - 7,0 (0 - 1/4)	1,0 (1/16)	0,2 - 5,0 (1/64 - 3/16)	OK (J)
	Punto elastico zig-zag (3 fasi)			Sopraggitto (tessuti medi, pesanti ed elastici), applicazione nastro ed elastico	5,0 (3/16)	0,0 - 7,0 (0 - 1/4)	1,0 (1/16)	0,2 - 5,0 (1/64 - 3/16)	OK (J)
	Punto sopraggitto			Rinforzo di tessuti leggeri e medi	3,5 (1/8)	2,5 - 5,0 (3/32 - 3/16)	2,0 (1/16)	0,4 - 5,0 (1/64 - 3/16)	NO

























































Punto	Nome del punto	Piedino premistoffa		Applicazioni	Larghezza punto [mm (in)]		Lunghezza punto [mm (in)]		Ago gemello
					Auto.	Manuale	Auto.	Manuale	
	Punto sopraggitto			Rinforzo di tessuti pesanti	5,0 (3/16)	2,5 - 5,0 (3/32 - 3/16)	2,5 (3/32)	0,4 - 5,0 (1/64 - 3/16)	NO
	Punto sopraggitto			Rinforzo di tessuti medi, pesanti e facilmente sfilacciabili o per punti decorativi.	5,0 (3/16)	3,5 - 5,0 (1/8 - 3/16)	2,5 (3/32)	0,4 - 5,0 (1/64 - 3/16)	NO
	Punto sopraggitto			Cuciture rinforzate di tessuti elastici	5,0 (3/16)	0,0 - 7,0 (0 - 1/4)	2,5 (3/32)	0,4 - 5,0 (1/64 - 3/16)	OK (J)
	Punto sopraggitto			Rinforzo di tessuti elastici medi e tessuti pesanti, punti decorativi	5,0 (3/16)	0,0 - 7,0 (0 - 1/4)	2,5 (3/32)	0,4 - 5,0 (1/64 - 3/16)	OK (J)
	Punto sopraggitto			Rinforzo di tessuti elastici, punti decorativi	4,0 (3/16)	0,0 - 7,0 (0 - 1/4)	4,0 (3/16)	0,4 - 5,0 (1/64 - 3/16)	OK (J)
	Punto sopraggitto			Cuciture su tessuti elastici a maglia	5,0 (3/16)	0,0 - 7,0 (0 - 1/4)	4,0 (3/16)	0,4 - 5,0 (1/64 - 3/16)	NO
	Sopraggitto diamante singolo			Rinforzi e cuciture di tessuti elastici	6,0 (15/64)	0,0 - 7,0 (0 - 1/4)	3,0 (1/8)	0,4 - 5,0 (1/64 - 3/16)	OK (J)
	Sopraggitto diamante singolo			Rinforzo di tessuti elastici	6,0 (15/64)	0,0 - 7,0 (0 - 1/4)	1,8 (1/16)	0,4 - 5,0 (1/64 - 3/16)	OK (J)
	Con taglierina laterale			Punto diritto durante il taglio del tessuto	0,0 (0)	0,0 - 2,5 (0 - 3/32)	2,5 (3/32)	0,2 - 5,0 (1/64 - 3/16)	NO
	Con taglierina laterale			Punto zig-zag durante il taglio del tessuto	3,5 (1/8)	3,5 - 5,0 (1/8 - 3/16)	1,4 (1/16)	0,0 - 5,0 (0 - 3/16)	NO
	Con taglierina laterale			Punto sopraggitto durante il taglio del tessuto	3,5 (1/8)	3,5 - 5,0 (1/8 - 3/16)	2,0 (1/16)	0,4 - 5,0 (1/64 - 3/16)	NO
	Con taglierina laterale			Punto sopraggitto durante il taglio del tessuto	5,0 (3/16)	3,5 - 5,0 (1/8 - 3/16)	2,5 (3/32)	0,4 - 5,0 (1/64 - 3/16)	NO
	Con taglierina laterale			Punto sopraggitto durante il taglio del tessuto	5,0 (3/16)	3,5 - 5,0 (1/8 - 3/16)	2,5 (3/32)	0,4 - 5,0 (1/64 - 3/16)	NO
	Punto rammendo (destra)			Rattoppo/patchwork con giuntura sinistra consentita di 6,5 mm (circa 1/4 in)	5,5 (7/32)	0,0 - 7,0 (0 - 1/4)	2,0 (1/16)	0,2 - 5,0 (1/64 - 3/16)	NO
	Punto rammendo (centrale)			Rattoppo/patchwork	—	—	2,0 (1/16)	0,2 - 5,0 (1/64 - 3/16)	NO
	Punto rammendo (sinistra)			Rattoppo/patchwork con giuntura sinistra consentita di 6,5 mm (circa 1/4 in)	1,5 (1/16)	0,0 - 7,0 (0 - 1/4)	2,0 (1/16)	0,2 - 5,0 (1/64 - 3/16)	NO
	Trapuntatura tipo "fatta a mano"			Punto per trapunta con aspetto simile al punto a mano	0,0 (0)	0,0 - 7,0 (0 - 1/4)	2,5 (3/32)	0,4 - 5,0 (1/64 - 3/16)	NO
	Punto zig-zag per applicazioni trapunte			Punto a zig-zag per trapuntare e cucire su pezzi di trapunta applicati	3,5 (1/8)	0,0 - 7,0 (0 - 1/4)	1,4 (1/16)	0,0 - 5,0 (0 - 3/16)	NO













































Punto	Nome del punto	Piedino premistoffa		Applicazioni	Larghezza punto [mm (in)]		Lunghezza punto [mm (in)]		Ago gemello
					Auto.	Manuale	Auto.	Manuale	
	Punto per applicazioni trapunte			Punto per trapunta per applicazioni invisibili o giunture	1,5 (1/16)	0,0 - 7,0 (0 - 1/4)	1,8 (1/16)	0,4 - 5,0 (1/64 - 3/16)	NO
	Trapunta punteggiata			Trapuntatura su sfondo	7,0 (1/4)	0,0 - 7,0 (0 - 1/4)	1,6 (1/16)	0,4 - 5,0 (1/64 - 3/16)	NO
	Punto orlo invisibile			Orli su stoffe tessute	00	3← - →3	2,0 (1/16)	0,4 - 5,0 (1/64 - 3/16)	NO
	Punto orlo invisibile elastico			Orli su tessuti elastici	00	3← - →3	2,0 (1/16)	0,4 - 5,0 (1/64 - 3/16)	NO
	Punto coperta			Applicazioni, punto coperta decorativo	3,5 (1/8)	0,0 - 7,0 (0 - 1/4)	2,5 (3/32)	0,4 - 5,0 (1/64 - 3/16)	OK (J)
	Orlo conchiglia			Finitura con orlo a conchiglia su tessuti	4,0 (3/16)	0,0 - 7,0 (0 - 1/4)	2,5 (3/32)	0,2 - 5,0 (1/64 - 3/16)	OK (J)
	Punto smerlo raso			Decorazione di colletti di camicette, orli di fazzoletti	5,0 (3/16)	0,0 - 7,0 (0 - 1/4)	0,5 (1/32)	0,1 - 5,0 (1/64 - 3/16)	OK (J)
	Punto smerlo			Decorazione di colletti di camicette, orli di fazzoletti	7,0 (1/4)	0,0 - 7,0 (0 - 1/4)	1,4 (1/16)	0,4 - 5,0 (1/64 - 3/16)	NO
	Punto di collegamento patchwork			Punti patchwork, punti decorativi	4,0 (3/16)	0,0 - 7,0 (0 - 1/4)	1,2 (1/16)	0,2 - 5,0 (1/64 - 3/16)	OK (J)
	Punto doppio soprappunto patchwork			Punti patchwork, punti decorativi	5,0 (3/16)	0,0 - 7,0 (0 - 1/4)	2,5 (3/32)	0,4 - 5,0 (1/64 - 3/16)	OK (J)
	Punto per fissare			Punto decorativo, fissaggio di cordicelle	5,0 (3/16)	0,0 - 7,0 (0 - 1/4)	1,2 (1/16)	0,2 - 5,0 (1/64 - 3/16)	OK (J)
	Punto smock			Smock, punti decorativi	5,0 (3/16)	0,0 - 7,0 (0 - 1/4)	1,6 (1/16)	0,4 - 5,0 (1/64 - 3/16)	OK (J)
	Punto piuma			Punto a giorno, punti decorativi	5,0 (3/16)	0,0 - 7,0 (0 - 1/4)	2,5 (3/32)	0,4 - 5,0 (1/64 - 3/16)	OK (J)
	Punto a giorno incrociato			Punto a giorno, punti decorativi e di collegamento	5,0 (3/16)	0,0 - 7,0 (0 - 1/4)	2,5 (3/32)	0,4 - 5,0 (1/64 - 3/16)	OK (J)
	Applicazione nastri			Applicazione di nastro su giunture su tessuto elastico	4,0 (3/16)	0,0 - 7,0 (0 - 1/4)	1,0 (1/16)	0,2 - 5,0 (1/64 - 3/16)	OK (J)
	Punto a scala			Punti decorativi	4,0 (3/16)	0,0 - 7,0 (0 - 1/4)	3,0 (1/8)	0,4 - 5,0 (1/64 - 3/16)	NO
	Punto rick-rack			Cucitura superiore decorativa	4,0 (3/16)	0,0 - 7,0 (0 - 1/4)	2,5 (3/32)	0,4 - 5,0 (1/64 - 3/16)	OK (J)
	Punto decorativo			Punti decorativi	5,5 (7/32)	0,0 - 7,0 (0 - 1/4)	1,6 (1/16)	0,4 - 5,0 (1/64 - 3/16)	OK (J)

Punto	Nome del punto	Piedino premistoffa		Applicazioni	Larghezza punto [mm (in)]		Lunghezza punto [mm (in)]		Ago gemello
					Auto.	Manuale	Auto.	Manuale	
	Punto a serpentina			Punti decorativi e fissaggio elastico	5,0 (3/16)	0,0 - 7,0 (0 - 1/4)	1,0 (1/16)	0,2 - 5,0 (1/64 - 3/16)	OK (J)
	Punto decorativo			Punti decorativi e applicazioni	6,0 (15/64)	0,0 - 7,0 (0 - 1/4)	1,0 (1/16)	0,2 - 5,0 (1/64 - 3/16)	OK (J)
	Punto punteggiato decorativo			Punti decorativi	7,0 (1/4)	0,0 - 7,0 (0 - 1/4)	1,6 (1/16)	0,4 - 5,0 (1/64 - 3/16)	NO
	Orli decorativi			Orli decorativi, punto diritto triplo a sinistra	1,0 (1/16)	0,0 - 7,0 (0 - 1/4)	2,5 (3/32)	0,4 - 5,0 (1/64 - 3/16)	OK (J)
	Orli decorativi			Orli decorativi, punto diritto triplo al centro	3,5 (1/8)	0,0 - 7,0 (0 - 1/4)	2,5 (3/32)	0,4 - 5,0 (1/64 - 3/16)	OK (J)
	Orlo zig-zag			Orli decorativi, rinforzi	6,0 (15/64)	0,0 - 7,0 (0 - 1/4)	3,0 (1/8)	0,4 - 5,0 (1/64 - 3/16)	OK (J)
	Orli decorativi			Orli decorativi, cuciture di merletti, punti spillo	3,5 (1/8)	0,0 - 7,0 (0 - 1/4)	2,5 (3/32)	0,4 - 5,0 (1/64 - 3/16)	NO
	Orli decorativi			Orli decorativi	3,0 (1/8)	0,0 - 7,0 (0 - 1/4)	3,5 (1/8)	0,4 - 5,0 (1/64 - 3/16)	NO
	Orli decorativi			Orli decorativi con punto a margherita	6,0 (15/64)	0,0 - 7,0 (0 - 1/4)	3,0 (1/8)	0,4 - 5,0 (1/64 - 3/16)	NO
	Orli decorativi			Decorazione tradizionale, orli decorativi	5,0 (3/16)	0,0 - 7,0 (0 - 1/4)	3,5 (1/8)	0,4 - 5,0 (1/64 - 3/16)	NO
	Orli decorativi			Decorazione tradizionale, orli decorativi	5,0 (3/16)	0,0 - 7,0 (0 - 1/4)	3,5 (1/8)	0,4 - 5,0 (1/64 - 3/16)	NO
	Orli decorativi			Decorazione tradizionale, orli decorativi	5,0 (3/16)	0,0 - 7,0 (0 - 1/4)	3,5 (1/8)	0,4 - 5,0 (1/64 - 3/16)	OK (J)
	Orli decorativi			Decorazione tradizionale, orli decorativi	5,0 (3/16)	0,0 - 7,0 (0 - 1/4)	4,0 (3/16)	0,4 - 5,0 (1/64 - 3/16)	OK (J)
	Orli decorativi			Decorazione tradizionale, orli decorativi	4,0 (3/16)	0,0 - 7,0 (0 - 1/4)	2,5 (3/32)	0,4 - 5,0 (1/64 - 3/16)	OK (J)
	Punto a nido d'ape			Decorazione tradizionale, orli decorativi	5,0 (3/16)	0,0 - 7,0 (0 - 1/4)	2,5 (3/32)	0,4 - 5,0 (1/64 - 3/16)	OK (J)
	Punto a nido d'ape			Decorazione tradizionale, orli decorativi	6,0 (15/64)	0,0 - 7,0 (0 - 1/4)	3,5 (1/8)	0,4 - 5,0 (1/64 - 3/16)	OK (J)
	Orli decorativi			Decorazione tradizionale, orli decorativi	6,0 (15/64)	0,0 - 7,0 (0 - 1/4)	1,6 (1/16)	0,4 - 5,0 (1/64 - 3/16)	OK (J)
	Orli decorativi			Decorazione tradizionale, orli decorativi	6,0 (15/64)	0,0 - 7,0 (0 - 1/4)	3,0 (1/8)	0,4 - 5,0 (1/64 - 3/16)	NO

Punto	Nome del punto	Piedino premistoffa		Applicazioni	Larghezza punto [mm (in)]		Lunghezza punto [mm (in)]		Ago gemello
					Auto.	Manuale	Auto.	Manuale	
	Orli decorativi			Decorazione tradizionale, orli decorativi	6,0 (15/64)	0,0 - 7,0 (0 - 1/4)	4,0 (3/16)	0,4 - 5,0 (1/64 - 3/16)	OK (J)
	Orli decorativi			Decorazione tradizionale, orli decorativi	4,0 (3/16)	0,0 - 7,0 (0 - 1/4)	2,5 (3/32)	0,4 - 5,0 (1/64 - 3/16)	NO
	Orli decorativi			Decorazione tradizionale, orli decorativi	5,0 (3/16)	0,0 - 7,0 (0 - 1/4)	2,0 (1/16)	0,4 - 5,0 (1/64 - 3/16)	OK (J)
	Orli decorativi			Orli decorativi e punto di collegamento	6,0 (15/64)	0,0 - 7,0 (0 - 1/4)	2,0 (1/16)	0,4 - 5,0 (1/64 - 3/16)	OK (J)
	Orli decorativi			Orli decorativi. Punto a giorno, applicazione di nastri	5,0 (3/16)	0,0 - 7,0 (0 - 1/4)	3,0 (1/8)	0,4 - 5,0 (1/64 - 3/16)	OK (J)
	Orli decorativi			Orli decorativi, smock	6,0 (15/64)	0,0 - 7,0 (0 - 1/4)	1,6 (1/16)	0,4 - 5,0 (1/64 - 3/16)	NO
	Orli decorativi			Orli decorativi, smock	5,0 (3/16)	0,0 - 7,0 (0 - 1/4)	1,6 (1/16)	0,4 - 5,0 (1/64 - 3/16)	NO
	Asola arrotondata stretta			Asole su tessuti da leggeri a medi	5,0 (3/16)	3,0 - 5,0 (1/8 - 3/16)	0,4 (1/64)	0,2 - 1,0 (1/64 - 1/16)	NO
	Asola larga a estremità tonda			Asole con spazio supplementare per bottoni grandi	5,5 (7/32)	3,5 - 5,5 (1/8 - 7/32)	0,4 (1/64)	0,2 - 1,0 (1/64 - 1/16)	NO
	Asola affusolata a estremità tonda			Asole affusolate di chiusura con rinforzo	5,0 (3/16)	3,0 - 5,0 (1/8 - 3/16)	0,4 (1/64)	0,2 - 1,0 (1/64 - 1/16)	NO
	Asola con estremità arrotondata			Asole con travetta verticale per tessuti pesanti	5,0 (3/16)	3,0 - 5,0 (1/8 - 3/16)	0,4 (1/64)	0,2 - 1,0 (1/64 - 1/16)	NO
	Asola con estremità arrotondata			Asole con travetta	5,0 (3/16)	3,0 - 5,0 (1/8 - 3/16)	0,4 (1/64)	0,2 - 1,0 (1/64 - 1/16)	NO
	Asola con estremità arrotondate			Asole per tessuti sottili da medi a pesanti	5,0 (3/16)	3,0 - 5,0 (1/8 - 3/16)	0,4 (1/64)	0,2 - 1,0 (1/64 - 1/16)	NO
	Asola rettangolare stretta			Asole per tessuti da leggeri a medi	5,0 (3/16)	3,0 - 5,0 (1/8 - 3/16)	0,4 (1/64)	0,2 - 1,0 (1/64 - 1/16)	NO
	Asola rettangolare larga			Asole con spazio supplementare per bottoni decorativi grandi	5,5 (7/32)	3,5 - 5,5 (1/8 - 7/32)	0,4 (1/64)	0,2 - 1,0 (1/64 - 1/16)	NO
	Asola elastica			Asole per tessuti elastici o orditi	6,0 (15/64)	3,0 - 6,0 (1/8 - 15/64)	1,0 (1/16)	0,5 - 2,0 (1/32 - 1/16)	NO
	Asola decorativa			Asole per decorazioni tradizionali e tessuti elastici	6,0 (15/64)	3,0 - 6,0 (1/8 - 15/64)	1,5 (1/16)	1,0 - 3,0 (1/16 - 1/8)	NO
	Asola cornice			Primo passo per eseguire asole a cornice	5,0 (3/16)	0,0 - 6,0 (0 - 15/64)	2,0 (1/16)	0,2 - 4,0 (1/64 - 3/16)	NO

Punto	Nome del punto	Piedino premistoffa		Applicazioni	Larghezza punto [mm (in)]		Lunghezza punto [mm (in)]		Ago gemello
					Auto.	Manuale	Auto.	Manuale	
	Asola a occhiello			Asole su tessuti pesanti o spessi per bottoni piatti grandi	7,0 (1/4)	3,0 - 7,0 (1/8 - 1/4)	0,5 (1/32)	0,3 - 1,0 (1/64 - 1/16)	NO
	Asola a occhiello affusolata			Asole su tessuti da medi a pesanti per bottoni piatti grandi	7,0 (1/4)	3,0 - 7,0 (1/8 - 1/4)	0,5 (1/32)	0,3 - 1,0 (1/64 - 1/16)	NO
	Asola a occhiello			Asole con travetta verticale per il rinforzo di tessuti pesanti spessi	7,0 (1/4)	3,0 - 7,0 (1/8 - 1/4)	0,5 (1/32)	0,3 - 1,0 (1/64 - 1/16)	NO
	Rammendo			Rammendo di tessuti medi	7,0 (1/4)	2,5 - 7,0 (3/32 - 1/4)	2,0 (1/16)	0,4 - 2,5 (1/64 - 3/32)	NO
	Rammendo			Rammendo di tessuti pesanti	7,0 (1/4)	2,5 - 7,0 (3/32 - 1/4)	2,0 (1/16)	0,4 - 2,5 (1/64 - 3/32)	NO
	Travetta			Rinforzo di aperture di tasche, ecc.	2,0 (1/16)	1,0 - 3,0 (1/16 - 1/8)	0,4 (1/64)	0,3 - 1,0 (1/64 - 1/16)	NO
	Cucitura di bottoni			Applicazione di bottoni	3,5 (1/8)	2,5 - 4,5 (3/32 - 3/16)	—	—	NO
	Occhiello			Per esecuzione di occhielli, fori su cinture, ecc.	7,0 (1/4)	7,0 6,0 5,0 (1/4 15/64 3/16)	7,0 (1/4)	7,0 6,0 5,0 (1/4 15/64 3/16)	NO
	Diagonale sinistra su (diritto)			Per applicazioni su pezzi tubolari di tessuto e giuntura di angoli	—	—	—	—	NO
	Indietro (diritto)			Per applicazioni su pezzi tubolari di tessuto e giuntura di angoli	—	—	—	—	NO
	Diagonale destra su (diritto)			Per applicazioni su pezzi tubolari di tessuto e giuntura di angoli	—	—	—	—	NO
	Laterale a sinistra (diritto)			Per applicazioni su pezzi tubolari di tessuto	—	—	—	—	NO
	Laterale a destra (diritto)			Per applicazioni su pezzi tubolari di tessuto	—	—	—	—	NO
	Diagonale sinistra giù (diritto)			Per applicazioni su pezzi tubolari di tessuto e giuntura di angoli	—	—	—	—	NO
	Avanti (diritto)			Per applicazioni su pezzi tubolari di tessuto e giuntura di angoli	—	—	—	—	NO
	Diagonale destra giù (diritto)			Per applicazioni su pezzi tubolari di tessuto e giuntura di angoli	—	—	—	—	NO
	Laterale a sinistra (zig-zag)			Per applicazioni su pezzi tubolari di tessuto	—	—	—	—	NO
	Laterale a destra (zig-zag)			Per applicazioni su pezzi tubolari di tessuto	—	—	—	—	NO

Punto	Nome del punto	Piedino premistoffa		Applicazioni	Larghezza punto [mm (in)]		Lunghezza punto [mm (in)]		Ago gemello
					Auto.	Manuale	Auto.	Manuale	
	Avanti (zig-zag)			Per applicazioni su pezzi tubolari di tessuto e giuntura di angoli	—	—	—	—	NO
	Indietro (zig-zag)			Per applicazioni su pezzi tubolari di tessuto e giuntura di angoli	—	—	—	—	NO
	Punto rammendo (centrale)			Rattoppo/patchwork	—	—	2,0 (1/16)	0,2 - 5,0 (1/64 - 3/16)	NO
	Punto rammendo (destra)			Rattoppo/patchwork con giuntura destra consentita di 6,5 mm (circa 1/4 in)	5,50 (7/32)	0,00 - 7,00 (0 - 1/4)	2,0 (1/16)	0,2 - 5,0 (1/64 - 3/16)	NO
	Punto rammendo (sinistra)			Rattoppo/patchwork con giuntura sinistra consentita di 6,5 mm (circa 1/4 in)	1,50 (1/16)	0,00 - 7,00 (0 - 1/4)	2,0 (1/16)	0,2 - 5,0 (1/64 - 3/16)	NO
	Trapuntatura tipo "fatta a mano"			Punto per trapunta con aspetto simile al punto a mano	3,50 (1/8)	0,00 - 7,00 (0 - 1/4)	2,5 (3/32)	0,4 - 5,0 (1/64 - 3/16)	NO
	Punto di imbastitura			Imbastitura	3,50 (1/8)	0,00 - 7,00 (0 - 1/4)	20 (3/4)	5 - 30 (3/16 - 1-3/16)	NO
	Punto elastico			Punti di rinforzo, cuciture e applicazioni decorative	1,00 (1/16)	0,00 - 7,00 (0 - 1/4)	2,5 (3/32)	0,4 - 5,0 (1/64 - 3/16)	NO
	Punto zig-zag per applicazioni trapunte			Punto a zig-zag per trapuntare e cucire su pezzi di trapunta applicati	3,50 (1/8)	0,00 - 7,00 (0 - 1/4)	1,6 (1/16)	0,0 - 5,0 (0 - 3/16)	NO
	Punto zig-zag (destra)			Inizio con posizione destra dell'ago, cucitura a zig-zag a sinistra	3,50 (1/8)	2,50 - 5,00 (3/32 - 3/16)	1,6 (1/16)	0,3 - 5,0 (1/64 - 3/16)	NO
	Punto zig-zag (sinistra)			Inizio con posizione sinistra dell'ago, cucitura a zig-zag a destra	3,50 (1/8)	2,50 - 5,00 (3/32 - 3/16)	1,6 (1/16)	0,3 - 5,0 (1/64 - 3/16)	NO
	Punto elastico zig-zag (2 fasi)			Sopraggitto (tessuti medi ed elastici), applicazione nastro ed elastico	5,00 (3/16)	0,00 - 7,00 (0 - 1/4)	1,0 (1/16)	0,2 - 5,0 (1/64 - 3/16)	NO
	Punto elastico zig-zag (3 fasi)			Sopraggitto (tessuti medi, pesanti ed elastici), applicazione nastro ed elastico	5,00 (3/16)	0,00 - 7,00 (0 - 1/4)	1,0 (1/16)	0,2 - 5,0 (1/64 - 3/16)	NO
	Punto per applicazioni trapunte			Punto per trapunta per applicazioni invisibili o giunture	2,00 (1/16)	0,00 - 7,00 (0 - 1/4)	2,0 (1/16)	0,4 - 5,0 (1/64 - 3/16)	NO
	Orlo conchiglia			Finitura con orlo a conchiglia su tessuti	4,00 (3/16)	0,00 - 7,00 (0 - 1/4)	2,5 (3/32)	0,2 - 5,0 (1/64 - 3/16)	NO
	Punto coperta			Applicazioni, punto coperta decorativo	3,50 (1/8)	0,00 - 7,00 (0 - 1/4)	2,5 (3/32)	0,4 - 5,0 (1/64 - 3/16)	NO
	Trapunta punteggiata			Trapuntatura su sfondo	7,00 (1/4)	0,00 - 7,00 (0 - 1/4)	1,6 (1/16)	0,4 - 5,0 (1/64 - 3/16)	NO
	Punto sopraggitto			Cuciture su tessuti elastici a maglia	5,00 (3/16)	0,00 - 7,00 (0 - 1/4)	4,0 (3/16)	0,4 - 5,0 (1/64 - 3/16)	NO

Punto	Nome del punto	Piedino premistoffa		Applicazioni	Larghezza punto [mm (in)]		Lunghezza punto [mm (in)]		Ago gemello
					Auto.	Manuale	Auto.	Manuale	
	Applicazione nastri			Applicazione di nastro su giunture su tessuto elastico	5,50 (7/32)	0,00 - 7,00 (0 - 1/4)	1,4 (1/16)	0,2 - 5,0 (1/64 - 3/16)	NO
	Punto a serpentina			Punti decorativi e fissaggio elastico	5,00 (3/16)	0,00 - 7,00 (0 - 1/4)	2,0 (1/16)	0,2 - 5,0 (1/64 - 3/16)	NO
	Punto piuma			Punto a giorno, punti decorativi	5,00 (3/16)	0,00 - 7,00 (0 - 1/4)	2,5 (3/32)	0,4 - 5,0 (1/64 - 3/16)	NO
	Punto a giorno incrociato			Punto a giorno, punti decorativi e di collegamento	5,00 (3/16)	0,00 - 7,00 (0 - 1/4)	2,5 (3/32)	0,4 - 5,0 (1/64 - 3/16)	NO
	Punto per fissare			Punto decorativo, fissaggio di cordicelle	5,00 (3/16)	0,00 - 7,00 (0 - 1/4)	1,2 (1/16)	0,2 - 5,0 (1/64 - 3/16)	NO
	Punto doppio sopraggitto patchwork			Punti patchwork, punti decorativi	5,00 (3/16)	0,00 - 7,00 (0 - 1/4)	2,5 (3/32)	0,4 - 5,0 (1/64 - 3/16)	NO
	Punto smock			Smock, punti decorativi	5,00 (3/16)	0,00 - 7,00 (0 - 1/4)	1,6 (1/16)	0,4 - 5,0 (1/64 - 3/16)	NO
	Punto rick-rack			Cucitura superiore decorativa	4,00 (3/16)	0,00 - 7,00 (0 - 1/4)	2,5 (3/32)	0,4 - 5,0 (1/64 - 3/16)	NO
	Punto decorativo			Punti decorativi e applicazioni	6,00 (15/64)	0,00 - 7,00 (0 - 1/4)	1,0 (1/16)	0,2 - 5,0 (1/64 - 3/16)	NO
	Punto decorativo			Punti decorativi	5,50 (7/32)	0,00 - 7,00 (0 - 1/4)	1,6 (1/16)	0,4 - 5,0 (1/64 - 3/16)	NO
	Orli decorativi			Decorazione tradizionale, orli decorativi	5,00 (3/16)	0,00 - 7,00 (0 - 1/4)	2,0 (1/16)	0,4 - 5,0 (1/64 - 3/16)	NO
	Orli decorativi			Orli decorativi e punto di collegamento	6,00 (15/64)	0,00 - 7,00 (0 - 1/4)	2,0 (1/16)	0,4 - 5,0 (1/64 - 3/16)	NO
	Sopraggitto diamante singolo			Rinforzi e cuciture di tessuti elastici	6,00 (15/64)	0,00 - 7,00 (0 - 1/4)	3,0 (1/8)	0,4 - 5,0 (1/64 - 3/16)	NO
	Punto sopraggitto			Rinforzo di tessuti elastici, punti decorativi	4,00 (3/16)	0,00 - 7,00 (0 - 1/4)	4,0 (3/16)	0,4 - 5,0 (1/64 - 3/16)	NO

Capitolo 3

Caratteri/punti decorativi

SELEZIONE DEI DISEGNI/PUNTI 77

Selezione di disegni/punti decorativi/disegni/punti decorativi da 7 mm/disegni a punto pieno/disegni a punto pieno da 7 mm/punto croce/disegni/punti utili decorativi	78
Caratteri	78
■ Eliminazione di caratteri	79
■ Regolazione della spaziatura dei caratteri	80

CUCITURA DI DISEGNI/PUNTI 81

Cucitura di finiture pregevoli	81
Cucitura di base	81
Regolazioni	82

MODIFICA DEI DISEGNI/PUNTI 84

■ Funzioni dei tasti	84
Modifica delle dimensioni	86
Modifica della lunghezza (solo per disegni a punto pieno da 7 mm)	86
Creazione di un'immagine speculare verticale	86
Creazione di un'immagine speculare orizzontale	86
Cucitura continua di un disegno	86
Modifica della densità del filo (solo per disegni a punto pieno)	87
Ritorno all'inizio del disegno	87
Controllo dell'immagine	88

COMBINAZIONE DI DISEGNI/PUNTI 89

Prima di unire	89
Combinazione di vari disegni/punti	89
Unione di disegni/punti grandi e piccoli	90
Unione di punti simmetrici orizzontalmente	91
Combinazione di disegni/punti di differente lunghezza	91
Creazione di disegni/punti con avanzamento (solo per disegni a punto pieno da 7 mm)	92
■ Altri esempi	93

UTILIZZO DELLA FUNZIONE DI MEMORIA 94

Precauzioni relative ai dati del punto	94
■ Tipi di dati del punto compatibili	94
■ Tipi di periferiche/supporti USB compatibili	94
■ È possibile utilizzare i computer e i sistemi operativi con le specifiche seguenti	94
■ Precauzioni relative alla creazione e al salvataggio di dati tramite computer	94
Salvataggio di disegni/punti nella memoria della macchina	95
■ Se la memoria è piena	95
Salvataggio di disegni/punti su supporti USB	96
Salvataggio di disegni/punti sul computer	97
Recupero dei disegni/punti dalla memoria della macchina	98
Recupero da supporti USB	99
Recupero dal computer	100

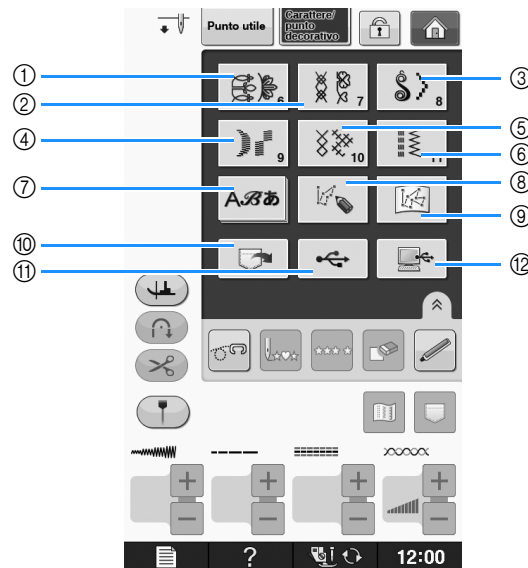

SELEZIONE DEI DISEGNI/PUNTI

Premere  per visualizzare la schermata riportata di seguito. Sono disponibili 7 categorie di Caratteri/disegni con punto decorativo.







- ① Disegni/punti decorativi
- ② Disegni/punti decorativi da 7 mm. È possibile impostare la lunghezza e la larghezza del punto.
- ③ Disegni a punto pieno
- ④ Disegni a punto pieno da 7 mm. È possibile impostare la lunghezza e la larghezza del punto.
- ⑤ Punto croce
- ⑥ Disegni/punti utili decorativi
- ⑦ Caratteri (carattere Gothic, carattere corsivo, contorno, carattere cirillico, carattere giapponese)
- ⑧ Premere questo tasto per creare punti personalizzati con la funzione “MY CUSTOM STITCH (PUNTI PERSONALIZZATI)” (vedere pagina S-102)
- ⑨ Disegni memorizzati in “MY CUSTOM STITCH (PUNTI PERSONALIZZATI)” (vedere pagina S-102)
- ⑩ Disegni salvati nella memoria della macchina (vedere pagina S-98)
- ⑪ Disegni salvati su supporti USB (vedere pagina S-99)
- ⑫ Disegni salvati sul computer (vedere pagina S-100)

Nota

- Se lo schermo è bloccato (), sbloccare lo schermo premendo  . Quando lo schermo è bloccato, non è possibile utilizzare alcun altro tasto.

Selezione di disegni/ punti decorativi/disegni/ punti decorativi da 7 mm/ disegni a punto pieno/ disegni a punto pieno da 7 mm/ punto croce/disegni/ punti utili decorativi

- 1 Selezionare la categoria corrispondente al disegno da cucire.
- 2 Premere il tasto corrispondente al disegno da cucire.
 - * Premere  per visualizzare la pagina successiva.
 - * Premere  per visualizzare la pagina precedente.
 - * Sfiocare la barra che viene visualizzata tra  e  per saltare più pagine in una volta.
 - * Per selezionare un disegno/punto diverso, premere . Quando si cancella il disegno/punto corrente, selezionare il nuovo disegno/punto.

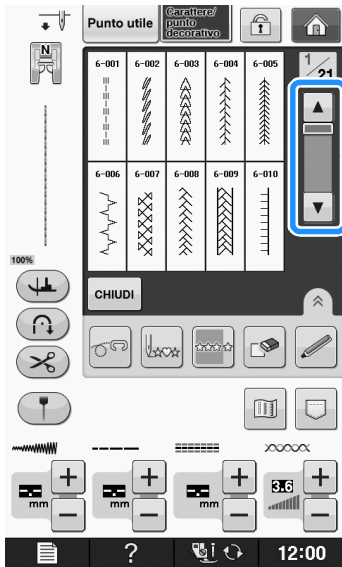





→ Viene visualizzato il disegno selezionato.

Caratteri

Esempio: Immissione di "Blue Sky".

- 1 Premere .



- 2 Premere , , ,  o  per selezionare un carattere.

あア年組
0~9&?!



Promemoria

- Sono disponibili quattro tipi di caratteri per la cucitura caratteri alfabetici e un tipo di carattere per la cucitura caratteri giapponesi. Fare riferimento alla Guida di riferimento rapido per i dettagli sulle varie scelte di caratteri disponibili.

- 3 Premere una scheda per cambiare le schermate di selezione.

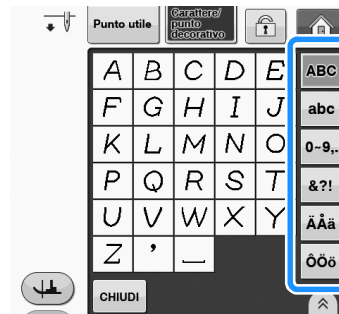

4 Premere **ABC** e immettere "B".

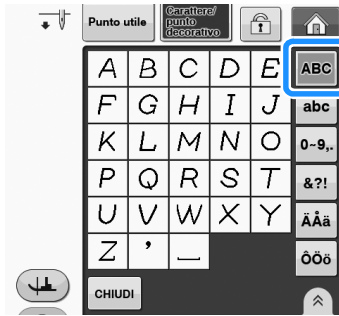

5 Premere **abc** e immettere "lue".

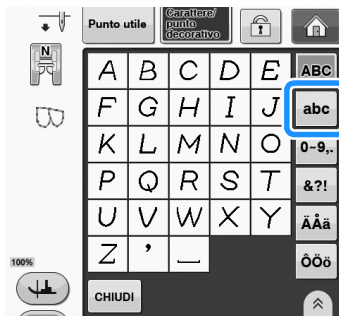

6 Premere **_** per immettere uno spazio.



7 Premere nuovamente **ABC** e immettere "S".

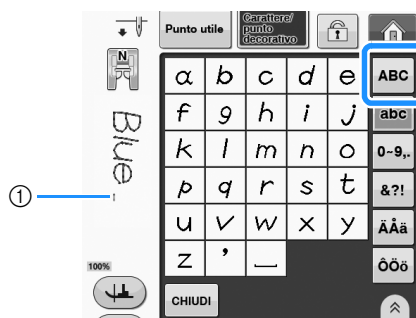

① Lo spazio è un punto di collegamento

* Rimuovere i punti di collegamento dopo la cucitura.

8 Premere **abc** e immettere "ky".



* Se si desidera continuare con l'inserimento di caratteri diversi, premere **CHIUDI** e ripetere le operazioni dal passaggio 2.

■ Eliminazione di caratteri

1 Premere  per eliminare l'ultimo carattere.



Promemoria

- I caratteri sono eliminati singolarmente, a partire dall'ultimo carattere inserito.

2 Selezionare il carattere corretto.



* Premere continuamente  e tutti i caratteri verranno eliminati.



■ Regolazione della spaziatura dei caratteri



È possibile regolare la spaziatura dei caratteri.

1 Premere .

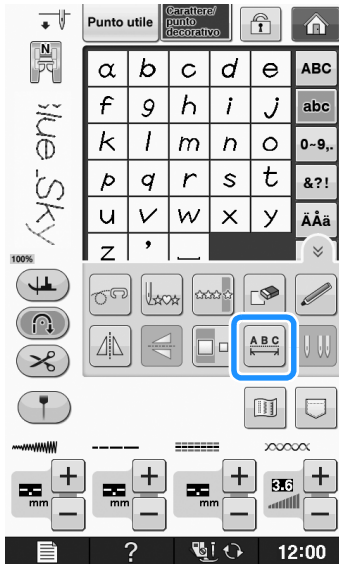

* Premere  per visualizzare  sulla schermata.



→ Viene visualizzata la finestra di spaziatura dei caratteri.

2 Premere  o  per regolare la spaziatura dei caratteri.



* Premere  per aumentare la spaziatura dei caratteri e  per diminuire la spaziatura dei caratteri.

Esempio:

* A ogni impostazione corrisponde una distanza specifica tra caratteri.



Valore	mm
0	0
1	0,18
2	0,36
3	0,54
4	0,72
5	0,9
6	1,08
7	1,26
8	1,44
9	1,62
10	1,8

Promemoria

- L'impostazione predefinita è "0". Non è possibile impostare un numero inferiore a "0".
- La modifica della spaziatura dei caratteri riguarda tutti i caratteri. Le modifiche alla spaziatura non sono valide solo quando si immettono caratteri ma anche prima e dopo l'immissione dei caratteri.

CUCITURA DI DISEGNI/PUNTI

Cucitura di finiture pregevoli

Per ottenere i risultati ottimali quando si eseguono caratteri/punti decorativi, verificare la tabella riportata di seguito per le combinazioni appropriate di tessuto, filo e ago.



Nota

- Altri fattori, quali lo spessore del tessuto, il materiale stabilizzatore, ecc., influiscono sul punto; pertanto, occorre sempre cucire punti di prova prima di iniziare il lavoro effettivo.
- Quando si eseguono disegni a punto pieno, è possibile che si verifichi un restringimento o un raggruppamento dei punti; si consiglia pertanto di utilizzare un materiale stabilizzatore.
- Guidare il tessuto con la mano in modo da mantenerlo dritto e uniforme durante la cucitura.

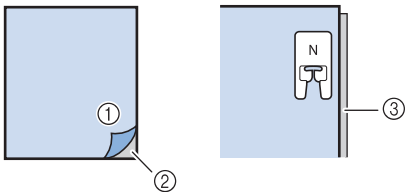
Tessuto	Quando si cuce su tessuti elastici, tessuti leggeri o tessuti con ordito grezzo, applicare uno stabilizzatore sul rovescio del tessuto. Se non si desidera utilizzare tale materiale, posizionare il tessuto su carta sottile, per esempio carta da lucido.  ① Tessuto ② Stabilizzatore ③ Carta sottile
Filo	#50 - #60
Ago	Con tessuti leggeri, normali o elastici: ago con punta a sfera (colore dorato) 90/14 Con tessuti pesanti: ago per macchina da cucire domestica 90/14
Piedino premistoffa	Piedino per monogrammi "N". L'uso di un altro tipo di piedino premistoffa può fornire risultati inferiori.

Cucitura di base

- 1 Selezionare un disegno/punto.
- 2 Montare il piedino per monogrammi "N".
- 3 Collocare il tessuto sotto il piedino, tirare il filo superiore sul lato, quindi abbassare il piedino premistoffa.

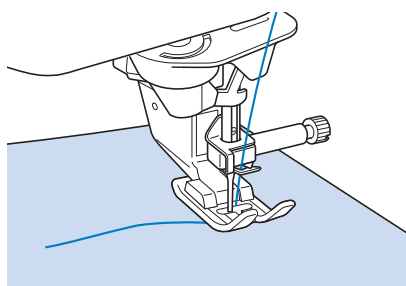

- 4 Premere il pulsante "Avvio/Stop" per iniziare a cucire.

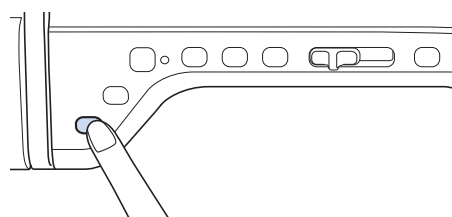

⚠ ATTENZIONE

- Quando si eseguono disegni a punto pieno da 7 mm e i punti risultano eccessivamente raggruppati, aumentare la lunghezza del punto. Se si continua a cucire con i punti raggruppati, l'ago si potrebbe rompere o piegare ("Impostazione della lunghezza del punto" a pagina S-10).

Promemoria

- Se si tira o si spinge il tessuto durante la cucitura, il disegno potrebbe non essere eseguito in modo corretto. Inoltre, a seconda del disegno, potrebbero verificarsi movimenti laterali o avanti/indietro. Guidare il tessuto con la mano in modo da mantenerlo dritto e uniforme durante la cucitura.

5 Premere il pulsante “Avvio/Stop” per interrompere la cucitura.

6 Premere il pulsante “Punto di fermatura” o il pulsante “Punto di rinforzo” per cucire punti di rinforzo.

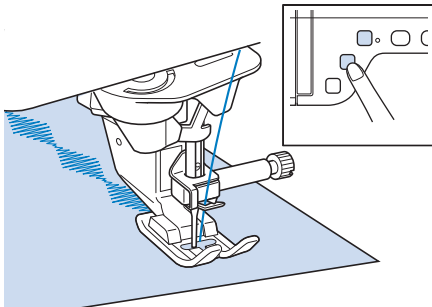

Promemoria

- Quando si eseguono punti a caratteri, la macchina cucirà automaticamente punti di rinforzo all'inizio e alla fine di ciascun carattere.

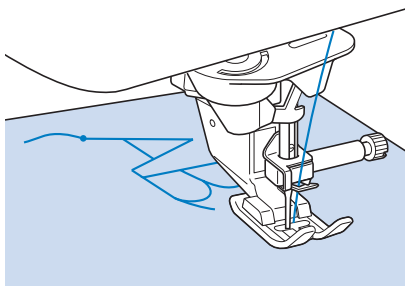

- Al termine della cucitura, tagliare il filo in eccesso tra le lettere.

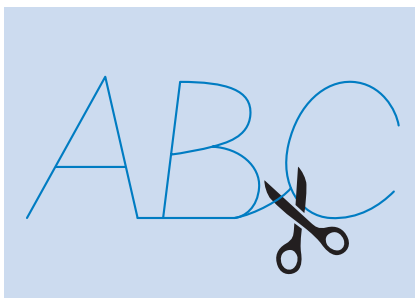



Nota

- Quando si eseguono alcuni disegni, l'ago si fermerà temporaneamente in posizione sollevata mentre si alimenta il tessuto; ciò è dovuto al funzionamento del meccanismo di separazione della barra dell'ago utilizzato in questa macchina. A volte, si potrà avvertire un clic diverso dal suono generato normalmente durante la cucitura. Tale suono è normale e non è indice di un funzionamento difettoso.

Regolazioni

L'esecuzione di disegni/punti può talvolta risultare scadente; ciò è dovuto al tipo di spessore del tessuto, al materiale stabilizzatore utilizzato, alla velocità di cucitura, ecc. Se la cucitura non risulta ottimale, cucire punti di prova ricreando le condizioni della cucitura reale e regolare il disegno/punto come descritto di seguito. Se non si esegue il disegno in modo corretto anche dopo le

regolazioni basate sul disegno , effettuare individualmente le regolazioni per ciascun disegno.

1 Premere  e selezionare  a pagina 19/21.

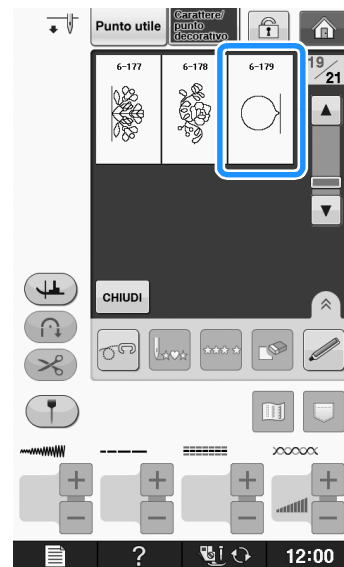

- 2** Collegare il piedino per monogrammi "N" e cucire il disegno.

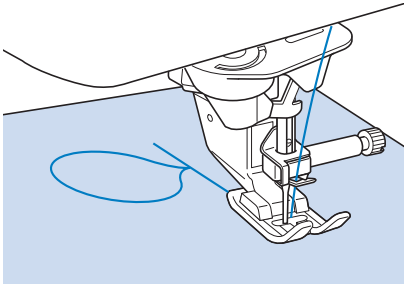

- 3** Confrontare il disegno finito con la figura del disegno corretto riportata sotto.

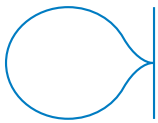



- 4** Premere , quindi regolare il disegno con le schermate "Regolazione verticale di precisione" o "Regolazione orizzontale di precisione".

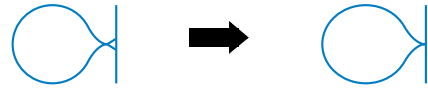

- * Se il disegno è ravvicinato:
premere  nella schermata "Regolazione verticale di precisione".

→ Il valore visualizzato aumenta ogni volta che si preme il pulsante e il disegno si allungherà.



- * Se il disegno presenta spazi:
premere  nella schermata "Regolazione verticale di precisione".

→ Il valore visualizzato diminuisce ogni volta che si preme il pulsante e il disegno si accorcerà.



- * Se il disegno non è allineato a sinistra:
premere  nella schermata "Regolazione orizzontale di precisione".

→ Il valore visualizzato aumenta ogni volta che si preme il pulsante e il disegno si sposterà verso destra.

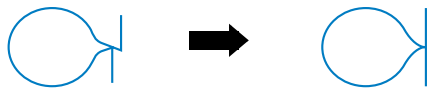

- * Se il disegno non è allineato a destra:
premere  nella schermata "Regolazione orizzontale di precisione".

→ Il valore visualizzato diminuisce ogni volta che si preme il pulsante e il disegno si sposterà verso sinistra.

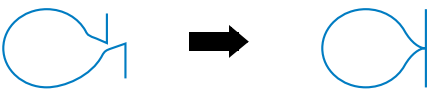

- 5** Cucire nuovamente il disegno/punto.

- * Se il disegno risulta ancora non ottimale, eseguire nuovamente le regolazioni. Ripetere le regolazioni fino ad ottenere il disegno/punto corretto.



Promemoria

- È possibile cucire con la schermata delle impostazioni visualizzata sul display.

- 6** Premere  per tornare alla schermata originale.

MODIFICA DEI DISEGNI/PUNTI

Funzioni dei tasti

Tramite le funzioni di modifica, è possibile creare la finitura desiderata. È possibile ingrandire o rimpicciolire i disegni, creare immagini speculari, ecc.



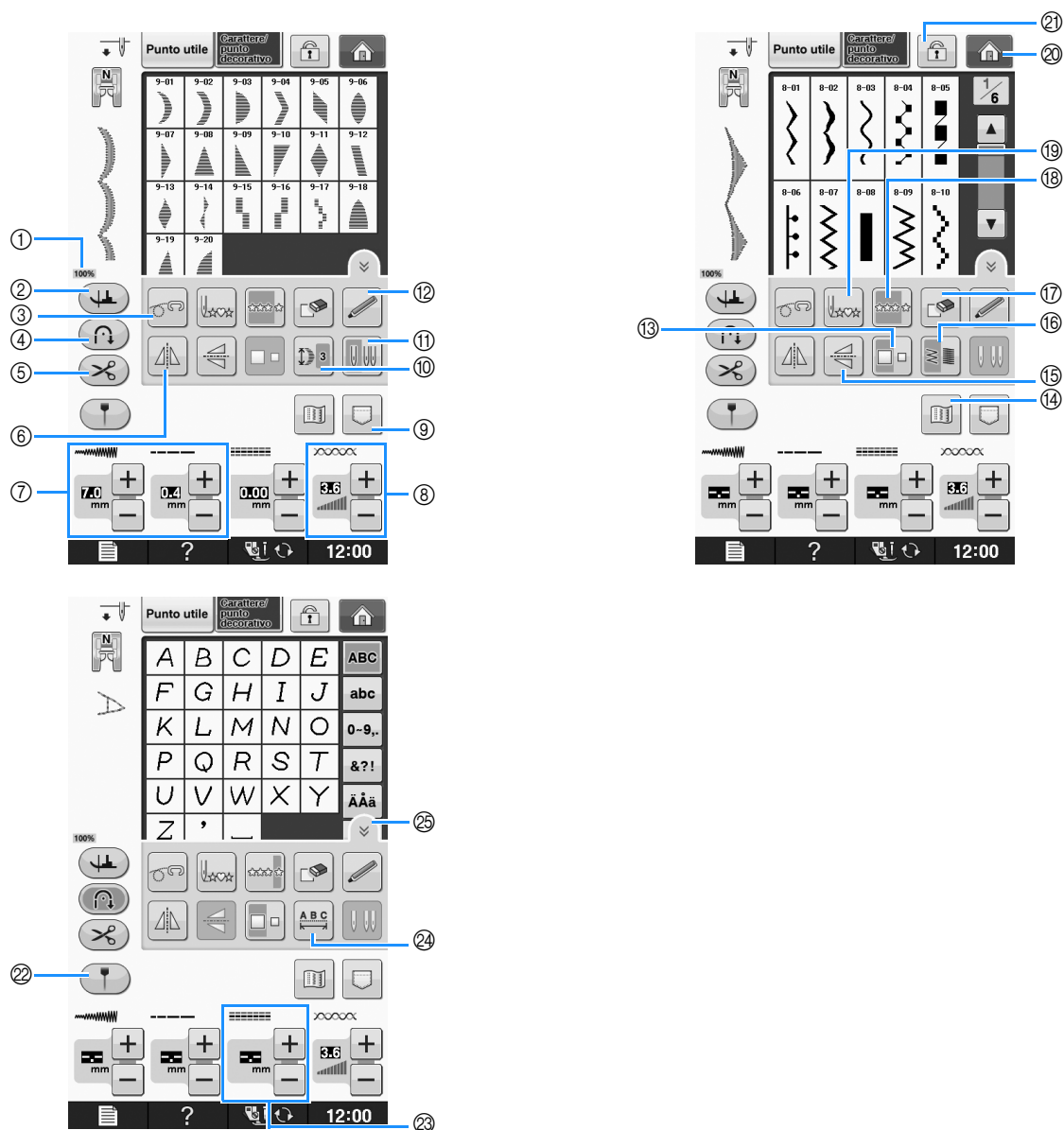

Nota

- Alcune funzioni di modifica non possono essere utilizzate con determinati disegni/punti. Quando si seleziona un disegno, sono disponibili solo le funzioni per i tasti visualizzati.



N.	Visualizzazione	Nome del tasto	Spiegazione	Pagina
①	100%	Dimensioni di visualizzazione del disegno	Mostra le dimensioni approssimate del disegno selezionato. 100% : quasi le stesse dimensioni del disegno cucito 50% : 1/2 delle dimensioni del disegno cucito 25% : 1/4 delle dimensioni del disegno cucito * Le dimensioni correnti del disegno cucito possono differire a seconda del tipo di tessuto e di filo utilizzato.	S-21

N.	Visualizzazione	Nome del tasto	Spiegazione	Pagina
②		Tasto Rotazione sugli angoli	Premere questo tasto per selezionare l'impostazione di rotazione sugli angoli. Quando è selezionata l'impostazione di rotazione sugli angoli, all'arresto della macchina l'ago si abbassa e il piedino premistoffa si solleva leggermente automaticamente. Inoltre, al riavvio della cucitura, il piedino premistoffa si abbassa automaticamente. <ul style="list-style-type: none"> • Se il tasto appare come , la funzione di rotazione sugli angoli non può essere utilizzata. • Assicurarsi che "Posizione ago - SU/GIÙ" in Impostazioni della macchina sia impostato sulla posizione abbassata. 	S-15
③		Tasto Modalità a moto libero	Premere questo tasto per impostare la modalità Cucitura a moto libero. La griffa di trasporto si abbassa e il piedino premistoffa si solleva all'altezza necessaria per l'esecuzione della trapuntatura a moto libero.	S-40
④		Tasto Punto di rinforzo automatico	Premere questo tasto per attivare la modalità punto di rinforzo automatico.	S-5
⑤		Tasto Taglio automatico del filo	Premere questo tasto per attivare la modalità di taglio automatico del filo.	S-13
⑥		Tasto Immagine speculare orizzontale	Dopo aver selezionato il disegno/punto, utilizzare questo tasto per creare un'immagine speculare orizzontale del disegno/punto.	S-86
⑦		Tasto Larghezza e Lunghezza punto	Mostra la larghezza e la lunghezza del punto del disegno/punto selezionato. Le impostazioni predefinite della macchina sono evidenziate.	S-10 a S-12
⑧		Tasto Tensione filo	Mostra l'impostazione della tensione del filo del disegno/punto selezionato. Le impostazioni predefinite della macchina sono evidenziate.	S-12
⑨		Tasto Memoria	Utilizzare questo tasto per salvare le combinazioni di disegni/punti.	S-95 a S-96
⑩		Tasto Allungamento	Quando si selezionano i disegni a punto pieno da 7 mm, premere questo tasto per scegliere tra 5 impostazioni automatiche di lunghezza, senza che siano modificate le impostazioni di lunghezza punto o di larghezza zig-zag.	S-86
⑪		Tasto Selezione modalità ago (singolo/gemello)	Premere questo tasto per selezionare la cucitura ad ago singolo o gemello.	"Operazioni di base"
⑫		Tasto funzione Sensore	Premere questo tasto per utilizzare la funzione Sensore.	
⑬		Tasto Selezione dimensioni (grande, piccolo).	Utilizzare questo tasto per selezionare le dimensioni del disegno/punto (grande, piccolo).	S-86
⑭		Tasto Immagine	Premere questo tasto per visualizzare un'immagine ingrandita del disegno/punto selezionato.	S-88
⑮		Tasto Immagine speculare verticale	Dopo aver selezionato il disegno/punto, utilizzare questo tasto per creare un'immagine speculare verticale del disegno/punto.	S-86
⑯		Tasto Densità filo	Dopo aver selezionato il disegno/punto, utilizzare questo tasto per modificare la densità filo del disegno.	S-87
⑰		Tasto Elimina	Quando si seleziona erroneamente un disegno/punto, utilizzare questo tasto per annullare la selezione errata. Quando si combinano erroneamente disegni/punti, utilizzare questo tasto per eliminare i disegni/punti.	S-78, S-79
⑱		Tasto di cucitura singola/ripetuta	Premere questo tasto per scegliere tra punti singoli e punti continui.	S-86
⑲		Tasto Torna all'inizio	Quando si arresta la cucitura, premere questo tasto per tornare all'inizio del disegno.	S-87
⑳		Tasto Schermata della Home page	(Solo per la macchina da ricamo e da cucire) Premere questo tasto per tornare alla schermata della Home page.	-
㉑		Tasto di blocco schermo	Premere questo tasto per bloccare lo schermo. Quando lo schermo è bloccato, le varie impostazioni, come la larghezza punto e lunghezza punto, sono bloccate e non possono essere modificate. Premere di nuovo questo tasto per sbloccare le impostazioni.	S-18
㉒		Tasto Indicatore di guida (per i modelli dotati di indicatore di guida)	Premere questo tasto per visualizzare l'indicatore di guida lungo la linea di cucitura. L'indicatore di guida semplifica l'allineamento dei punti al bordo del tessuto o a un altro marcatore sul tessuto.	S-14
㉓		Tasto "SPOSTAMENTO SX/DX (L/R SHIFT)"	Premere  per spostare il disegno/punto verso destra o premere  per spostare il disegno verso sinistra. Questa funzione non è disponibile su tutti i disegni. Verranno spostati solo quelli applicabili. L'impostazione predefinita della macchina è evidenziata.	S-11
㉔		Tasto Spaziatura caratteri	Premere questo tasto per modificare la spaziatura dei caratteri da ricamare.	S-80
㉕		Tasto Pagina Funzioni	Premere questo tasto per visualizzare tutte le funzioni disponibili in questa schermata.	S-80

Modifica delle dimensioni

Selezionare un disegno/punto, quindi premere

 per modificare le dimensioni del disegno/punto. Il disegno/punto sarà cucito con le dimensioni evidenziate sul tasto.



Promemoria

- Se si continua a immettere disegni/punti dopo averne modificato le dimensioni, anche tali disegni saranno cuciti con le nuove dimensioni.
- Non è possibile modificare le dimensioni di disegni/punti combinati se il disegno/punto è già stato immesso.

Dimensioni reali del disegno/punto

* Le dimensioni sono diverse a seconda del tessuto e del filo.

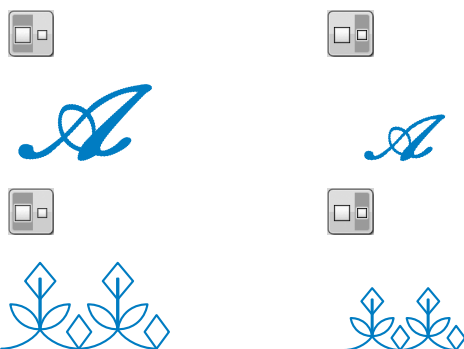

Modifica della lunghezza (solo per disegni a punto pieno da 7 mm)

Quando si selezionano i disegni a punto pieno da 7 mm,

premere  per scegliere tra 5 impostazioni automatiche di lunghezza, senza che siano modificate le impostazioni di lunghezza punto o di larghezza zig-zag.

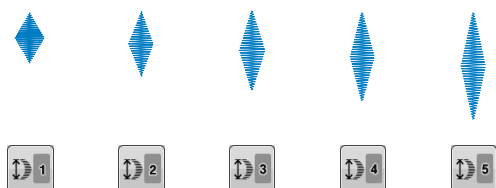

Creazione di un'immagine speculare verticale

Per creare un'immagine speculare verticale, selezionare un disegno/punto e premere .

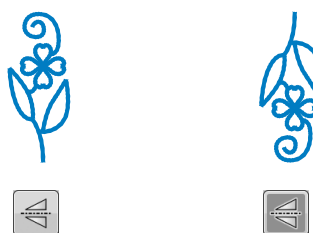

Creazione di un'immagine speculare orizzontale

Per creare un'immagine speculare orizzontale, selezionare un disegno/punto e premere .

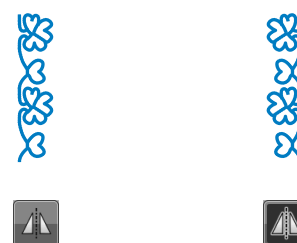

Cucitura continua di un disegno

Premere  per selezionare la cucitura continua o la cucitura a punto singolo.

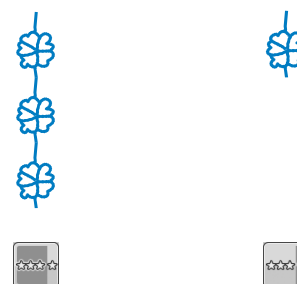



**Promemoria**

- Per terminare un motivo completo durante la cucitura continua del disegno, è possibile premere il tasto  mentre si cuce. La macchina si fermerà automaticamente al termine della cucitura del motivo completo.

Modifica della densità del filo (solo per disegni a punto pieno)

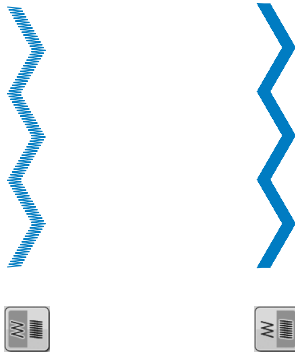
Dopo aver selezionato un disegno a punto pieno, premere  per selezionare la densità filo desiderata.

**⚠ ATTENZIONE**

- Se i punti si raggruppano quando si cambia la densità del filo su , ripristinare la densità su . Se si continua a cucire con i punti raggruppati, l'ago potrebbe rompersi o piegarsi.

**Promemoria**

- Se si seleziona un nuovo disegno dopo aver modificato la densità, la densità non cambierà fino a una successiva eventuale modifica.
- Non è possibile modificare la densità del filo per un disegno combinato dopo aver aggiunto altri disegni.

Ritorno all'inizio del disegno

Quando si cuciono punti decorativi/con caratteri, è possibile tornare all'inizio del disegno dopo una cucitura di prova o quando i punti non sono stati eseguiti in modo corretto.

1

Premere il pulsante "Avvio/Stop" per

arrestare la macchina, quindi premere .

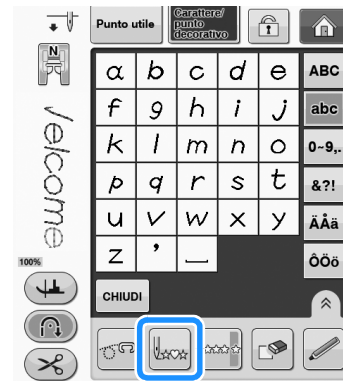

→ La cucitura torna all'inizio del disegno selezionato ("W") e riprende dal punto in cui era stata interrotta.

**Promemoria**

- Premendo questo tasto all'arresto della cucitura, è possibile aggiungere i disegni alla fine del disegno/punto combinato (in questo esempio, è stato aggiunto "!").

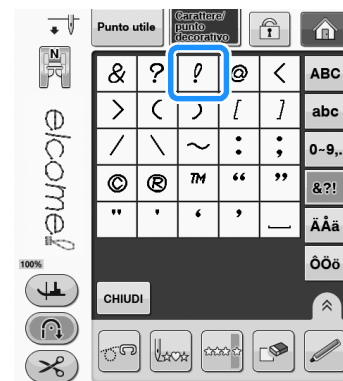
**2**

Premere il pulsante "Avvio/Stop" per riprendere la cucitura.

Controllo dell'immagine

È possibile visualizzare un'immagine con dimensioni approssimate del disegno punto selezionato. È inoltre possibile controllare e modificare i colori dell'immagine nella schermata.

1 Premere .

→ Viene visualizzata un'immagine del disegno selezionato.

2 Premere  per cambiare il colore del filo nell'immagine in rosso, blu o nero.

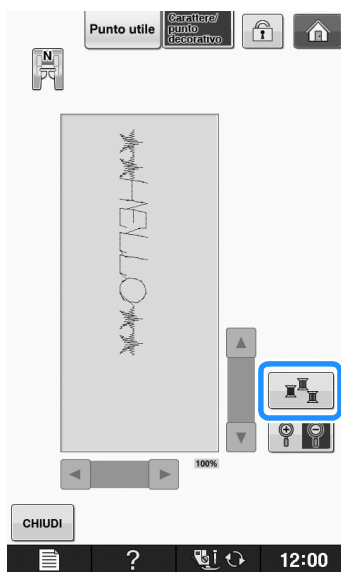

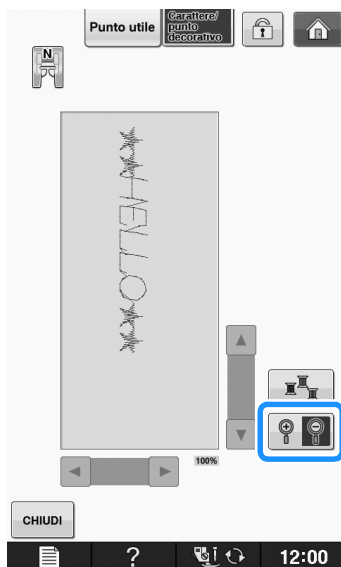

→ Il colore cambia a ogni pressione del pulsante.

3 Premere  per visualizzare l'immagine ingrandita.

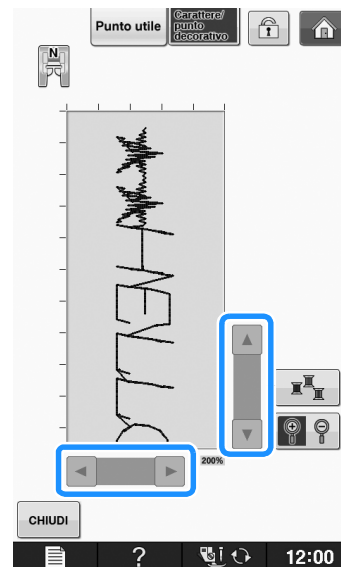

4 Utilizzare  per visualizzare qualsiasi parte dell'immagine che si estende oltre l'area di visualizzazione visibile.



5 Premere  per tornare alla schermata originale.

Promemoria

- Da questa schermata è inoltre possibile visualizzare quando viene visualizzato il simbolo del piedino premistoffa.
- L'immagine di alcuni disegni verrà visualizzata nelle dimensioni predefinite.

COMBINAZIONE DI DISEGNI/PUNTI

È possibile combinare numerose varietà di disegni/punti, come punti a caratteri, punti croce, punti pieni o punti realizzati con la funzione "MY CUSTOM STITCH (PUNTI PERSONALIZZATI)" (vedere pagina S-102 per informazioni su "MY CUSTOM STITCH (PUNTI PERSONALIZZATI)"). È inoltre possibile combinare disegni/punti di diverse dimensioni, punti simmetrici e altri.

Prima di unire

Per la cucitura di disegni combinati, si seleziona automaticamente la cucitura a punto singolo. Se si desidera cucire il disegno in modo continuo, premere  dopo aver completato l'unione dei disegni/punti.

Quando si modificano le dimensioni, si creano immagini speculari o si eseguono altre regolazioni su disegni/punti uniti, assicurarsi di modificare il disegno/punto selezionato prima di selezionare il successivo. Non è possibile modificare un disegno/punto se si è già passati alla selezione del punto successivo.

Combinazione di vari disegni/punti

Esempio:



1 Premere .

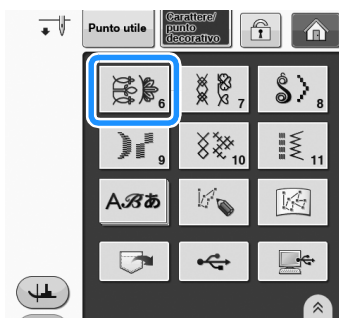

2 Selezionare .

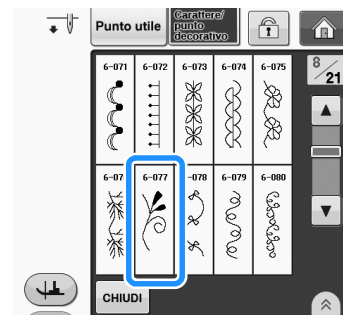

3 Premere .

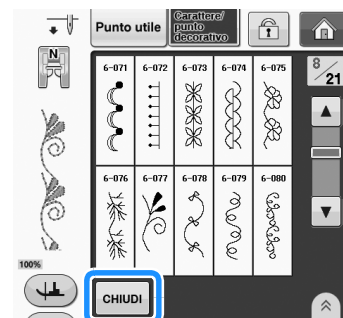



→ Il display torna alla schermata di selezione del punto.

4 Premere .

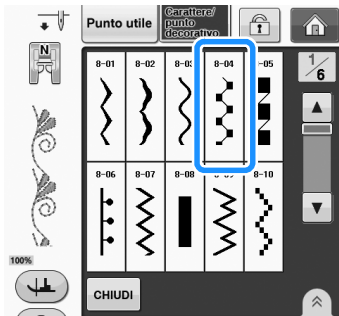

5 Selezionare  .



6 Premere  per cucire il disegno in modo continuo.

7 Premere  .

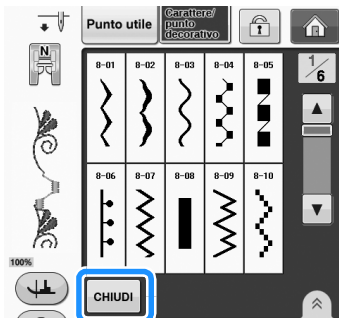

Promemoria

- I disegni sono eliminati singolarmente, a partire dall'ultimo disegno inserito, premendo  .

Unione di disegni/punti grandi e piccoli

Esempio:



1 Premere  .

→ Sarà selezionato il punto di dimensioni grandi.

2 Premere nuovamente  , quindi premere

 per selezionare le dimensioni ridotte.

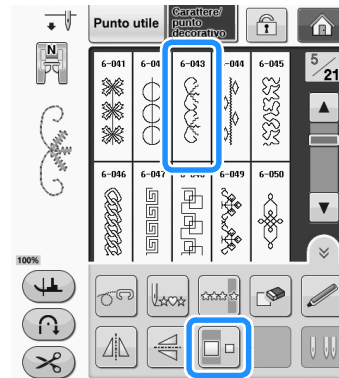

→ Il disegno è visualizzato in dimensioni ridotte.

3 Premere  per cucire in modo continuo.

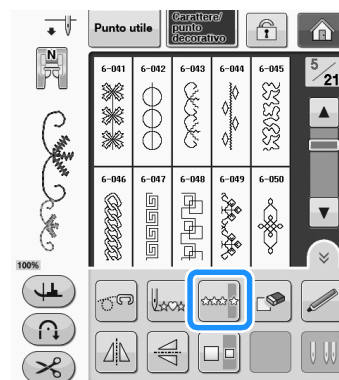

→ Si ripete il disegno selezionato.

Unione di punti simmetrici orizzontalmente

Esempio:



1 Premere  .

2 Premere nuovamente  , quindi premere  .

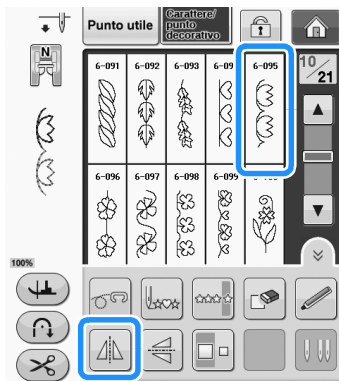

→ Il disegno è ribaltato lungo un asse verticale.

3 Premere  .

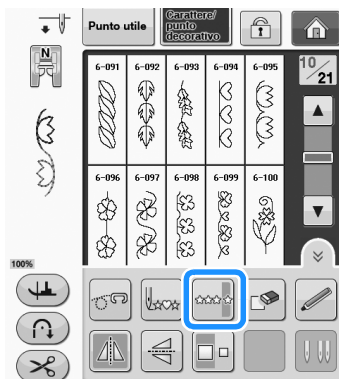



→ Si ripete il disegno selezionato.



Combinazione di disegni/punti di differente lunghezza

Esempio:



1 Premere  , quindi premere una volta  .

→ La lunghezza dell'immagine è impostata su  .

2 Selezionare nuovamente  , quindi premere 3 volte  .

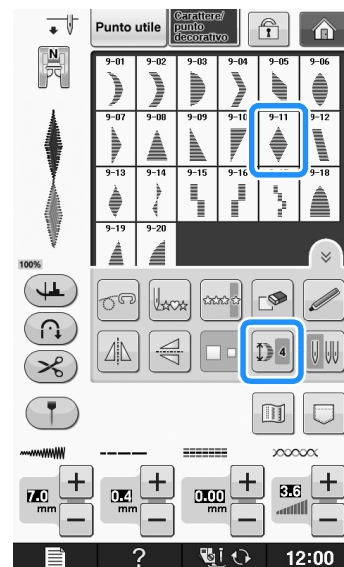

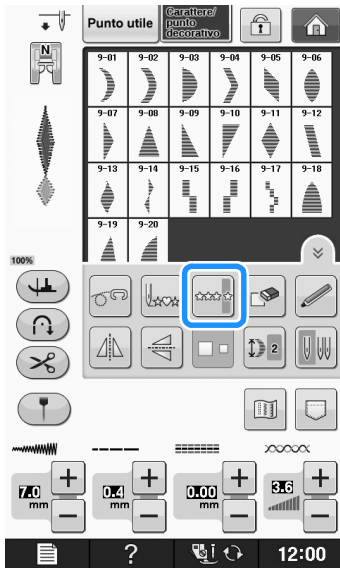

→ La lunghezza dell'immagine è impostata su  .

3 Premere .





→ Si ripete il disegno selezionato.

Creazione di disegni/punti con avanzamento (solo per disegni a punto pieno da 7 mm)

È possibile utilizzare i tasti   con i disegni a punto pieno da 7 mm per creare un effetto di avanzamento.

I disegni/punti che ricreano un effetto di avanzamento sono denominati disegni/punti con avanzamento.

- * Premere  per spostare verso sinistra il disegno/punto per una distanza pari alla metà delle dimensioni del disegno.
- * Premere  per spostare verso destra il disegno/punto per una distanza pari alla metà delle dimensioni del disegno.

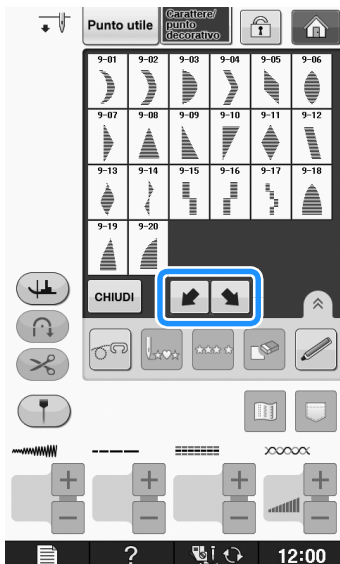

Esempio:



1 Premere .

2 Premere .



→ Il disegno/punto successivo si sposterà verso destra.

3 Premere nuovamente .

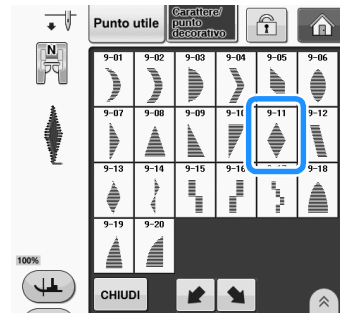

4 Premere .



→ Il disegno/punto successivo si sposterà verso sinistra.

5 Premere .

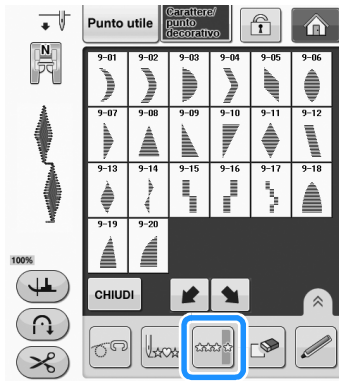

→ Si ripete il disegno selezionato.

Altri esempi

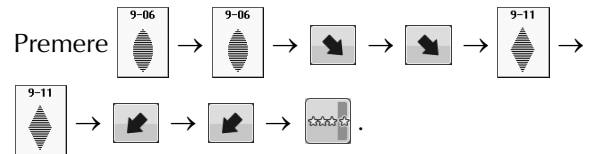
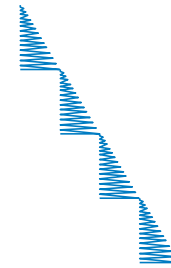
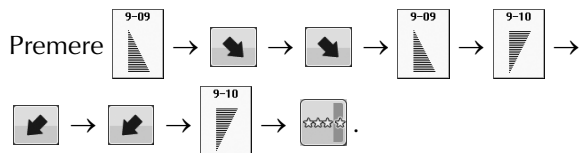
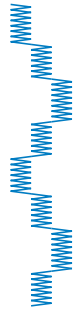
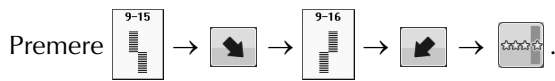

UTILIZZO DELLA FUNZIONE DI MEMORIA

Precauzioni relative ai dati del punto

Osservare le precauzioni seguenti quando si utilizzano dati del punto diversi da quelli creati e salvati nella macchina.

■ Tipi di dati del punto compatibili

- Con questa macchina nella memoria dei caratteri/punti decorativi è possibile utilizzare solo file di dati del punto “.pmv”, “.pmx” e “.pmu”. I file di dati del punto “.pmu” possono essere recuperati; tuttavia, quando si utilizza la macchina per salvare il file, esso viene salvato come file di dati del punto “.pmv”. L'utilizzo di dati diversi da quelli creati mediante questa macchina o la macchina che crea file di dati “.pmu” potrebbe provocare il funzionamento difettoso della macchina.

■ Tipi di periferiche/supporti USB compatibili

I dati dei punti possono essere salvati o recuperati da supporti USB esterni. Utilizzare supporti esterni conformi alle specifiche seguenti.

- Unità Flash USB (Memoria Flash USB)
- Disco floppy USB

I dati dei punti possono essere solo recuperati da:

- Unità CD-ROM, CD-R, CD-RW USB

È inoltre possibile utilizzare i seguenti tipi di supporti con il modulo lettore di schede di memoria USB/scrittore di schede USB.

- Secure Digital (SD) Card
- CompactFlash
- Memory Stick
- Smart Media
- Multi Media Card (MMC)
- xD-Picture Card



Nota

- Alcuni supporti USB non sono compatibili con questa macchina. Visitare il nostro sito Web per ulteriori dettagli.
- La luce di accesso inizierà a lampeggiare dopo l'inserimento di dispositivi/supporti USB che saranno riconosciuti dopo circa 5-6 secondi. (Il tempo varierà a seconda del dispositivo/supporto USB).

- Per creare cartelle di file utilizzare un computer.

■ È possibile utilizzare i computer e i sistemi operativi con le specifiche seguenti

- Modelli compatibili:
PC IBM con porta USB come standard
Computer IBM PC compatibile con porta USB come standard
- Sistemi operativi compatibili:
Microsoft Windows XP, Windows Vista, Windows 7

■ Precauzioni relative alla creazione e al salvataggio di dati tramite computer

- Se non è possibile identificare il nome della cartella/del file dei dati del punto, per esempio perché il nome contiene caratteri speciali, la cartella/il file non sarà visualizzato. In questo caso, modificare il nome della cartella/del file. Si consiglia di utilizzare le 26 lettere dell'alfabeto (maiuscole e minuscole), i numeri compresi tra 0 e 9, “-” e “_”.
- I dati dei punti contenuti in una cartella creata in supporti USB possono essere recuperati.
- Non creare cartelle all'interno di “Disco rimovibile” su un computer. Se i dati del punto sono memorizzati in “Disco rimovibile”, non potranno essere recuperati dalla macchina.

Salvataggio di disegni/punti nella memoria della macchina

È possibile salvare i disegni/punti utilizzati più frequentemente nella memoria della macchina. Nella memoria della macchina è possibile salvare complessivamente circa 1 MB di disegni/punti.



Nota

- Non spegnere la macchina se è ancora visualizzata la schermata “Salvataggio in corso”. Si perderebbe il disegno/punto che si sta salvando.



Promemoria

- Per salvare un disegno/punto sono necessari alcuni secondi.
- Le istruzioni per la lettura di un disegno/punto salvato si trovano a Pagina S-98.

1 Premere .



2 Premere .

- * Premere **CHIUDI** per tornare alla schermata originale senza salvare.

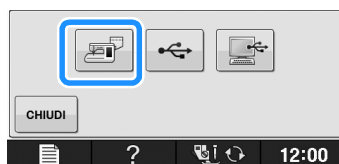

→ Sarà visualizzata la schermata “Salvataggio in corso”. Una volta terminato il salvataggio, la visualizzazione tornerà automaticamente alla schermata originale.

Se la memoria è piena

Se viene visualizzata la seguente schermata quando si cerca di salvare un disegno nella memoria della macchina, la memoria è troppo piena per contenere il disegno/punto selezionato correntemente. Per salvare in memoria il disegno/punto, occorre eliminare un altro disegno/punto precedentemente salvato.

1 Premere .

- * Premere **CANCELLA** per tornare alla schermata originale senza salvare.



2 Scegliere un disegno/punto da eliminare.

- * Premere **CHIUDI** se si decide di non eliminare il disegno/punto.

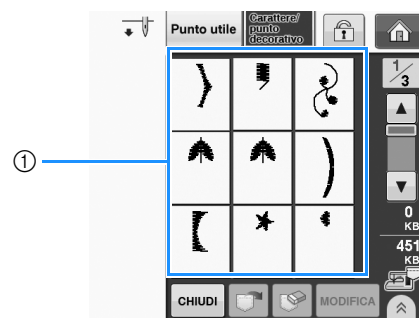

① Tasche contenenti i disegni/punti salvati

3 Premere .

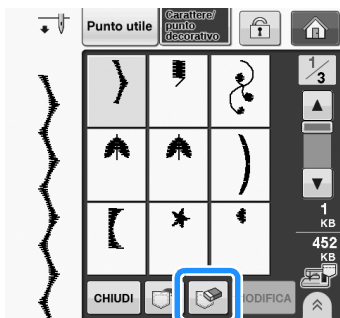

→ Viene visualizzato un messaggio di conferma.

4 Premere .

* Premere  se si decide di non eliminare il disegno/punto.



→ La macchina elimina il disegno/punto, quindi salva automaticamente il nuovo disegno/punto.

Salvataggio di disegni/punti su supporti USB

Quando si inviano disegni/punti dalla macchina a supporti USB, collegare il supporto USB alla porta USB superiore della macchina.

Promemoria

- I supporti USB sono disponibili in commercio, ma alcuni di essi potrebbero non essere compatibili con questa macchina. Visitare il nostro sito Web per ulteriori dettagli.
- A seconda del tipo di supporto USB utilizzato, collegare direttamente la periferica USB alla porta USB della macchina o collegare il lettore/scrittore di supporti USB alla porta USB della macchina.
- I supporti USB possono essere inseriti o rimossi in qualsiasi momento, eccetto quando si eseguono operazioni di salvataggio o eliminazione.

1 Premere .



2 Inserire il supporto USB nella porta USB della macchina.

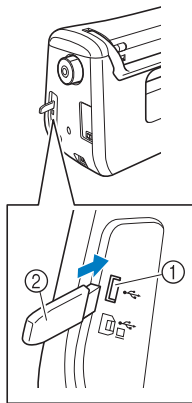

- ① Porta USB
② Supporto USB



Nota

- La velocità di elaborazione potrebbe variare in base alla quantità dei dati.
- Il supporto USB non può essere utilizzato contemporaneamente con questa macchina. Se si inseriscono due supporti USB, solo il supporto USB inserito per primo viene rilevato.

3 Premere .

- * Premere **CHIUDI** per tornare alla schermata originale senza salvare.



→ Sarà visualizzata la schermata "Salvataggio in corso". Una volta terminato il salvataggio, la visualizzazione tornerà automaticamente alla schermata originale.



Nota

- Non inserire né rimuovere il supporto USB mentre è visualizzata la schermata "Salvataggio in corso". Si perderebbe il disegno che si sta salvando in parte o completamente.

Salvataggio di disegni/punti sul computer

Utilizzando il cavo USB in dotazione, è possibile collegare la macchina al computer e recuperare nonché salvare temporaneamente i disegni punto nella cartella "Disco rimovibile" del computer. In "Disco rimovibile" è possibile salvare circa 3 MB di disegni/punti, che però vengono eliminati allo spegnimento della macchina.



Nota

- Non spegnere la macchina se è ancora visualizzata la schermata "Salvataggio in corso". Si perderebbe il disegno/punto che si sta salvando.

1 Inserire il connettore del cavo USB nelle porte USB corrispondenti sul computer e sulla macchina.

2 Accendere il computer e selezionare "Computer (Risorse del computer)".

- * Il cavo USB può essere collegato alle porte USB del computer e della macchina quando questi sono accesi o spenti.

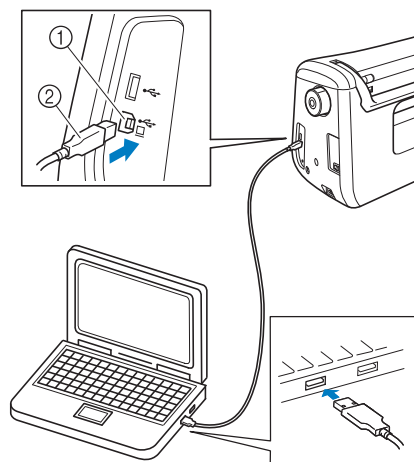

- ① Porta USB per computer
② Connettore cavo USB

→ L'icona "Disco rimovibile" sarà visualizzata in "Computer (Risorse del computer)" sul computer.



Nota

- I connettori sul cavo USB possono essere inseriti in una porta in un'unica direzione. Non forzare in caso di difficoltà nell'inserimento del connettore e controllare l'orientamento del connettore.
- Per i dettagli sulla posizione della porta USB sul computer (o hub USB), fare riferimento al manuale di istruzioni dell'apparecchiatura corrispondente.

3 Premere .



4 Premere .

* Premere **CHIUDI** per tornare alla schermata originale senza salvare.

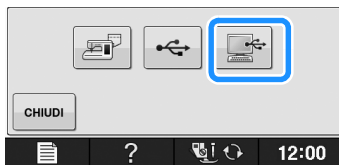

→ Il disegno/punto sarà temporaneamente salvato in "Disco rimovibile" in "Computer (Risorse del computer)".

5 Selezionare il file .pmv del disegno/punto e copiarlo nel computer.

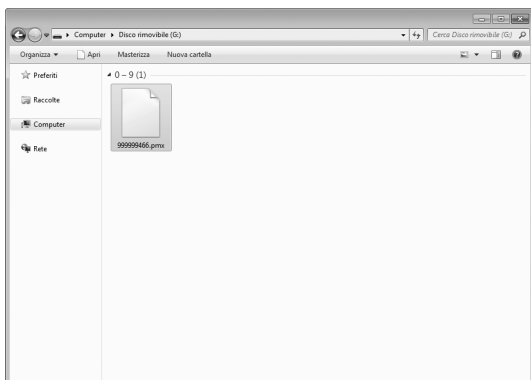

Nota

• Non spegnere la macchina se è ancora visualizzata la schermata "Salvataggio in corso". Si potrebbero perdere i dati.

Recupero dei disegni/punti dalla memoria della macchina

1 Premere .



→ Sarà visualizzata la schermata di selezione della tasca.

2 Scegliere un disegno/punto da recuperare.

- * Se l'intero disegno punto salvato non viene visualizzato, premere l'anteprima.
- * Premere **CHIUDI** per tornare alla schermata originale senza salvare.

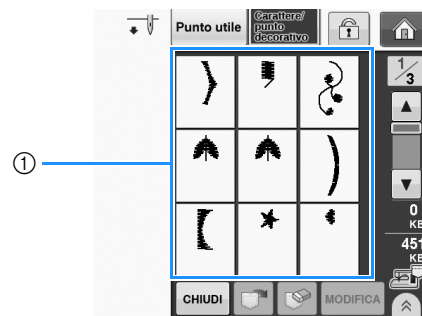

① Disegni punto salvati

3 Premere .

* Premere  per eliminare il disegno/punto.

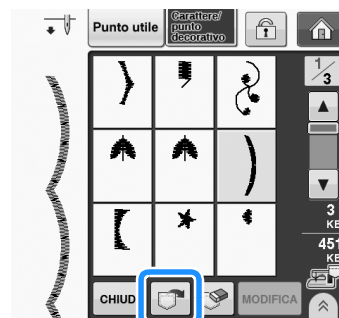

→ Il disegno/punto selezionato viene recuperato e sarà visualizzata la schermata di cucitura.

Recupero da supporti USB

È possibile recuperare un disegno/punto specifico da un supporto USB diretto o da una cartella nel supporto USB. Se il disegno/punto si trova in una cartella, controllare ogni cartella per trovarlo.

- 1 **Inserire il supporto USB nella porta USB della macchina (vedere pagina S-96).**

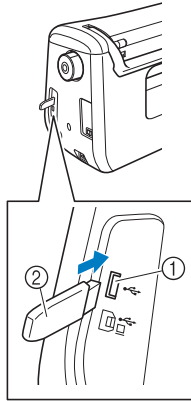

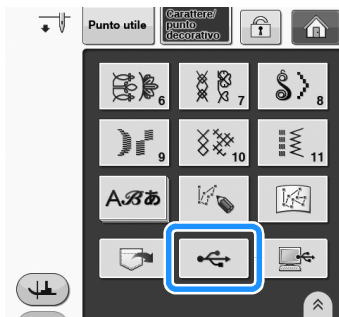

- 1 Porta USB
- 2 Supporto USB

- 2 **Premere .**



→ Vengono visualizzati i disegni/punti e una cartella contenuti in una cartella superiore.

- 3 **Premere  quando è presente una sottocartella per selezionare due o più disegni/punti nel supporto USB; viene visualizzato il disegno/punto nella sottocartella.**

* Premere  per tornare alla schermata originale senza recuperare.



→ Vengono visualizzati i disegni/punti e una sottocartella contenuti in una cartella. Selezionare la cartella per visualizzare i disegni in essa contenuti.

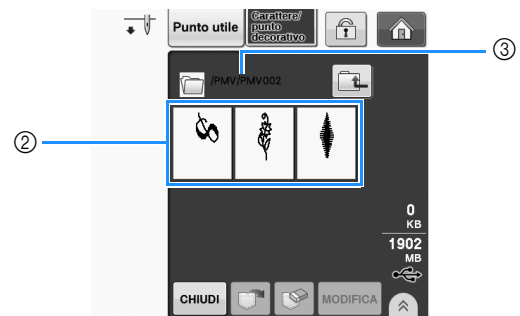

- 1 Nome cartella
- 2 I disegni/punti in una cartella mostrano solo il primo disegno di disegni combinati.
- 3 Percorso

* Premere  per tornare alla cartella precedente.

* Utilizzare il computer per creare le cartelle. Non è possibile creare le cartelle con la macchina.

- 4 **Premere il tasto corrispondente al disegno/punto da recuperare.**

5 Premere .

* Premere  per eliminare il disegno/punto. Il disegno viene eliminato dal supporto USB.



→ Il disegno/punto selezionato si recupera e sarà visualizzata la schermata di cucitura.

3 Spostare/copiare i dati del disegno su “Disco rimovibile”.

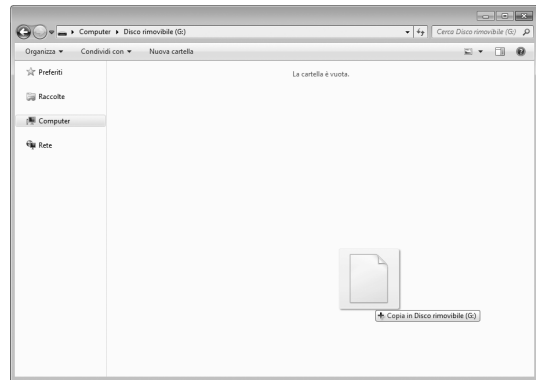

→ I dati del disegno/punto in “Disco rimovibile” sono scritti nella macchina.



Nota

- Durante la scrittura dei dati, non scollegare il cavo USB.
- Non creare cartelle all'interno di “Disco rimovibile”. Poiché le cartelle non sono visualizzate, non è possibile recuperare i dati del disegno/punto all'interno di cartelle.

Recupero dal computer

1 Inserire il connettore del cavo USB nelle porte USB corrispondenti sul computer e sulla macchina (vedere pagina S-97).

2 Sul computer, aprire “Computer (Risorse del computer)” e andare su “Disco rimovibile”.

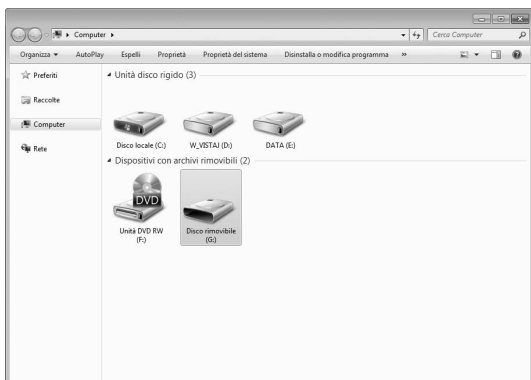

4 Premere .

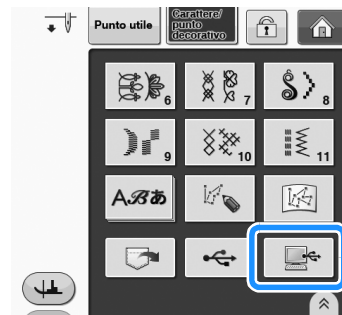

→ I disegni/punti nel computer sono visualizzati nella schermata di selezione.

5 Premere il tasto corrispondente al disegno/punto da recuperare.

* Premere **CHIUDI** per tornare alla schermata originale senza recuperare.

6 Premere .

- * Premere  per eliminare il disegno/punto.
Il disegno viene eliminato dalla cartella "Disco rimovibile" nel computer.

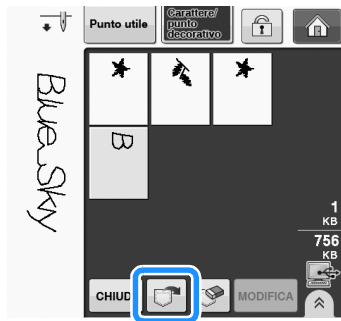

→ Il disegno/punto selezionato si recupera e sarà visualizzata la schermata di cucitura.

Nota

- Il disegno recuperato dal computer è salvato nella macchina solo temporaneamente. Spegnendo la macchina sarà cancellato. Se si desidera conservare il disegno/punto, memorizzarlo nella macchina ("Salvataggio di disegni/punti nella memoria della macchina" a pagina S-95).

Capitolo 4

MY CUSTOM STITCH (PUNTI PERSONALIZZATI)

DISEGNO DI UN PUNTO 103

INSERIMENTO DEI DATI DEL PUNTO..... 105

- Funzioni dei tasti..... 105
- Spostamento di un punto 107
- Spostamento di una parte o di tutto il disegno 108
- Inserimento di nuovi punti 109

UTILIZZO DI PUNTI PERSONALIZZATI

MEMORIZZATI 110

Memorizzazione dei punti personalizzati nell'elenco..... 110

- Se la memoria è piena 110

Recupero dei punti memorizzati.....111

DISEGNO DI UN PUNTO

Utilizzando la funzione "MY CUSTOM STITCH (PUNTI PERSONALIZZATI)", è possibile registrare i punti creati personalmente. È inoltre possibile cucire disegni combinando creazioni "MY CUSTOM STITCH (PUNTI PERSONALIZZATI)" con caratteri incorporati (vedere pagina S-89).

Promemoria

- I punti creati con "MY CUSTOM STITCH (PUNTI PERSONALIZZATI)" possono avere una larghezza massima di 7 mm (circa 9/32 in) e una lunghezza massima di 37 mm (circa 1-1/3 in).
- Per agevolare il disegno dei punti con "MY CUSTOM STITCH (PUNTI PERSONALIZZATI)", disegnare prima il punto sul foglio millimetrato incluso.

1 Tracciare il disegno del punto sul foglio millimetrato (codice parte SA507, GS3:X81277-151).

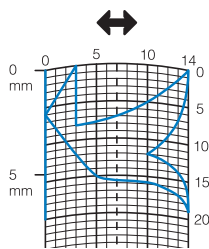

Promemoria

- Semplificare il disegno affinché possa essere cucito come una linea continua. Per ottenere un punto più bello, chiudere il disegno intersecando le linee.

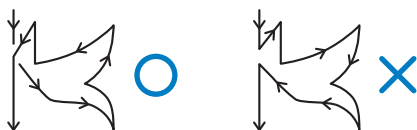

Se il disegno dovrà essere ripetuto e collegato, il punto d'inizio e il punto finale del disegno devono trovarsi alla stessa altezza.



2 Stabilire la spaziatura del punto.

- * Regolando la spaziatura di un punto, è possibile creare vari disegni con un unico punto.

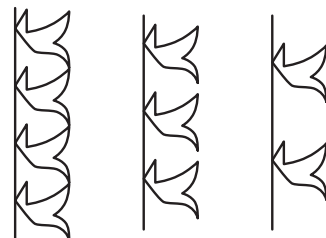
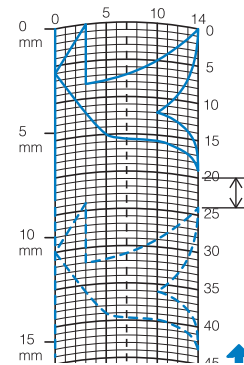

3 Stabilire i punti in cui il disegno di interseca con la griglia e collegare tutti i punti con una linea.

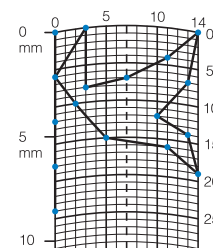

4 Per ogni punto contrassegnato determinare le coordinate x e y.

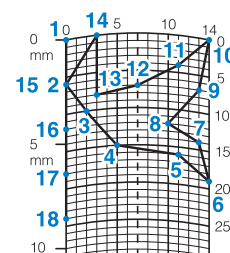

Promemoria

- Ciò determinerà il disegno del punto che sarà cucito.

Esempi di punti personalizzati

	Punto	1	2	3	4	5	6	7	8	9	10	11	12	13	14	15
	↕	0	12	18	22	23	21	17	14	12	9	6	3	1	3	6
	↔	0	0	3	6	10	13	14	13	11	13	14	13	10	6	3
	Punto	16	17	18	19	20	21	22	23	24	25	26	27	28	29	30
	↕	12	41	43	40	41	38	35	32	30	32	35	41	45	47	44
	↔	0	0	4	7	11	13	14	13	10	6	3	0	0	4	7
	Punto	31	32	33	34	35	36	37	38	39	40	41	42	43	44	45
	↕	45	47	50	54	56	55	51	45	70						
↔	11	13	14	13	10	6	3	0	0							

	Punto	1	2	3	4	5	6	7	8	9	10	11	12	13	14	15
	↕	0	30	32	32	32	33	35	35	37	35	32	30	30	29	26
	↔	0	0	1	7	10	12	11	8	12	14	14	11	5	3	8
	Punto	16	17	18	19	20	21	22	23	24	25	26	27	28	29	30
	↕	24	18	13	12	13	10	12	8	12	7	12	6	10	5	10
	↔	10	13	14	14	12	11	10	9	8	6	6	3	2	0	2
	Punto	31	32	33	34	35	36	37	38	39	40	41	42	43	44	45
	↕	16	19	23	22	17	22	23	19	42						
↔	1	0	0	6	10	6	0	0	0							



	Punto	1	2	3	4	5	6	7	8	9	10	11	12	13	14	15
	↕	0	3	5	8	12	17	20	24	27	29	31	32	30	27	24
	↔	0	5	8	11	13	14	14	13	12	11	9	6	3	1	0
	Punto	16	17	18	19	20	21	22	23	24	25	26	27	28	29	30
	↕	21	18	16	15	15	16	18	21	25	28	33	37	41	43	44
	↔	0	1	3	5	8	10	12	13	14	14	13	11	8	5	0
	Punto	31	32	33	34	35	36	37	38	39	40	41	42	43	44	45
	↕															
↔																





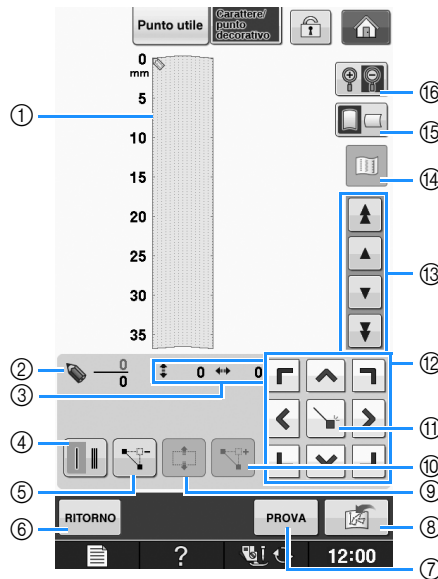









	Punto	1	2	3	4	5	6	7	8	9	10	11	12	13	14	15
	↕	0	5	4	5	8	7	8	11	11	11	16	11	7	4	0
	↔	7	7	3	7	7	0	7	7	3	7	7	3	0	3	7
	Punto	16	17	18	19	20	21	22	23	24	25	26	27	28	29	30
	↕	4	7	11	16	21	20	21	24	23	24	27	27	27	32	27
	↔	11	14	11	7	7	11	7	7	14	7	7	11	7	7	11
	Punto	31	32	33	34	35	36	37	38	39	40	41	42	43	44	45
	↕	23	20	16	20	23	27	32								
↔	14	11	7	3	0	3	7									

INSERIMENTO DEI DATI DEL PUNTO

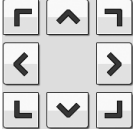
■ Funzioni dei tasti





- ① Quest'area visualizza il punto che si sta creando.
- ② Visualizza il numero del punto attualmente impostato in relazione al numero totale di punti nel disegno.
- ③ Visualizza la coordinata y di  in relazione alla coordinata x di .

N.	Visualizzazione	Nome del tasto	Spiegazione	Pagina
④		Tasto Cucitura singola/tripla	Premere questo tasto per selezionare la cucitura di uno o tre punti tra due punti.	S-106
⑤		Tasto Elimina punto	Premere questo tasto per eliminare un punto selezionato.	S-107
⑥		Tasto Ritorno	Premere questo tasto per uscire dalla schermata dei dati del punto.	—
⑦		Tasto Test	Premere questo tasto per cucire una prova del punto.	S-107, S-110
⑧		Tasto Memoria "MY CUSTOM STITCH (PUNTI PERSONALIZZATI)"	Premere questo tasto per memorizzare il punto creato.	S-110
⑨		Tasto Blocca spostamento	Premere questo tasto per raggruppare i punti e spostarli insieme.	S-108
⑩		Tasto Inserisci	Premere questo tasto per inserire nuovi punti sul disegno.	S-109
⑪		Tasto Imposta	Premere questo tasto per impostare un punto sul disegno.	S-106 a S-108
⑫		Tasti Freccia	Utilizzare questi tasti per spostare  nell'area di visualizzazione.	S-106 a S-109
⑬		Tasto Punto-punto	Utilizzare questi tasti per spostare  da un punto all'altro, oppure al primo o ultimo punto inserito nel disegno.	S-107 a S-109
⑭		Tasto Immagine	Premere questo tasto per visualizzare un'immagine del punto.	S-107
⑮		Tasto Direzione griglia	Premere questo tasto per cambiare la direzione del foglio millimetrato.	S-106
⑯		Tasto Ingrandimento	Premere questo tasto per visualizzare una versione ingrandita del punto creato.	S-106

1 Premere  .

2 Premere  .



3 Utilizzare  per spostare  alle coordinate del primo punto sul foglio millimetrato.

* Premere  per cambiare la direzione del foglio millimetrato.

* Premere  per ingrandire l'immagine del punto in fase di creazione.

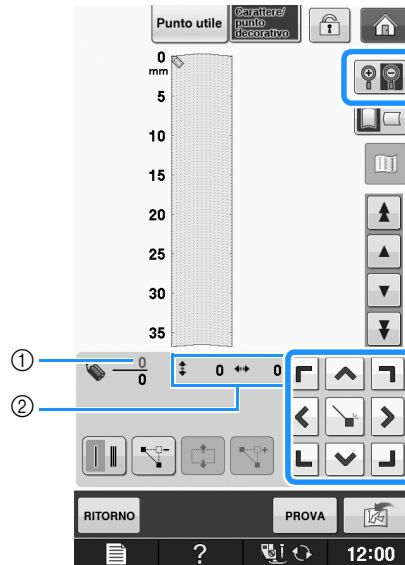

① Punto selezionato correntemente/Numero totale di punti

② Coordinate di 

4 Premere  per aggiungere il punto indicato da  .

* Per inserire le coordinate con la penna a contatto, spostare la punta della penna su un punto desiderato. Dopo aver staccato la penna dallo schermo, un punto sarà inserito nel grafico alle coordinate stabilite. Sarà visualizzato il numero dei punti correntemente selezionati e il numero totale di punti.

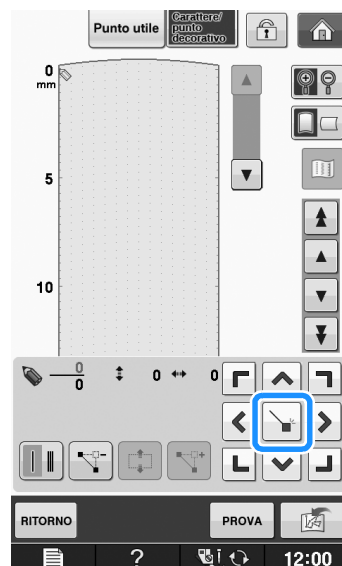



5 Selezionare se tra i primi due punti devono essere cuciti uno o tre punti.

* Per cucire tre punti, premere il tasto in modo che sia visualizzato  .

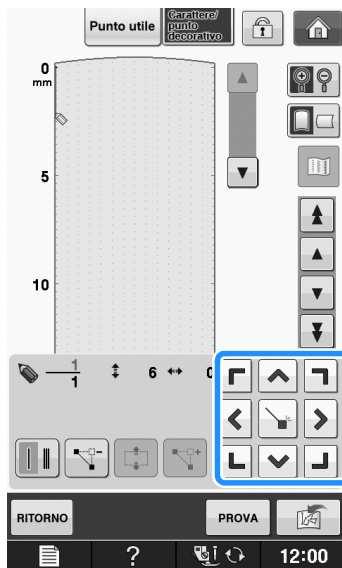
- 6** Utilizzare  per spostare  nel secondo punto e premere  .



- 7** Ripetere le suddette operazioni per ciascun punto disegnato sul foglio millimetrato fino a che il disegno del punto sia tracciato sullo schermo come una linea continua.

- * Premere  per eliminare un punto selezionato.
- * Premere **PROVA** per cucire una prova del punto.
- * Premere **RITORNO** per tornare alla schermata originale.
- * Premere  per visualizzare un'immagine del punto.

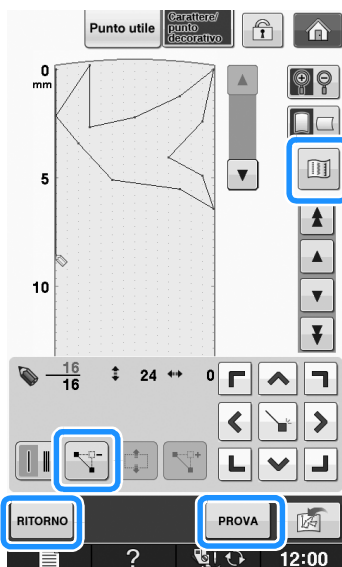

Promemoria



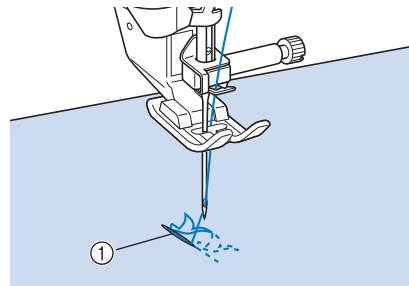

- Se i punti inseriti sono troppo ravvicinati, il tessuto potrebbe non essere alimentato in modo corretto. Modificare i dati dei punti per lasciare più spazio tra i punti.
- Se occorre ripetere e collegare il disegno del punto, assicurarsi di aver aggiunto i punti di collegamento in modo che i disegni del punto non si sovrappongano.



- ① Punti di collegamento
- È possibile toccare il foglio millimetrato per impostare il punto o utilizzare un mouse USB.

■ Spostamento di un punto

- 1** Premere  o  per spostare  al punto che si desidera spostare.

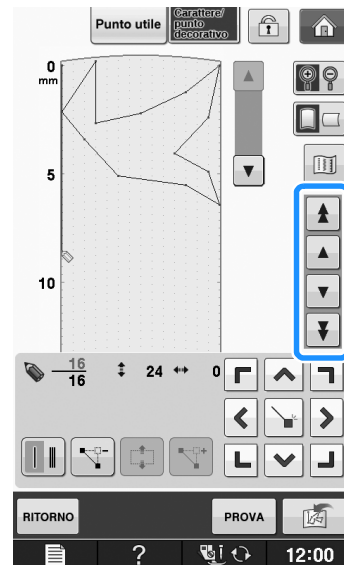

- * Per spostare  al primo punto, premere  .
- * Per spostare  all'ultimo punto, premere  .
- * È inoltre possibile spostare  con la penna a contatto.



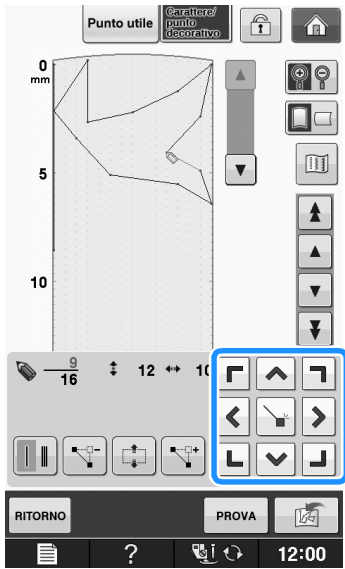



2 Utilizzare  per spostare il punto.



■ Spostamento di una parte o di tutto il disegno

1 Premere  o  per spostare  al primo punto della sezione che si desidera spostare.

- * Per spostare  al primo punto, premere .
- * Per spostare  all'ultimo punto, premere .
- * È inoltre possibile spostare  con la penna a contatto.

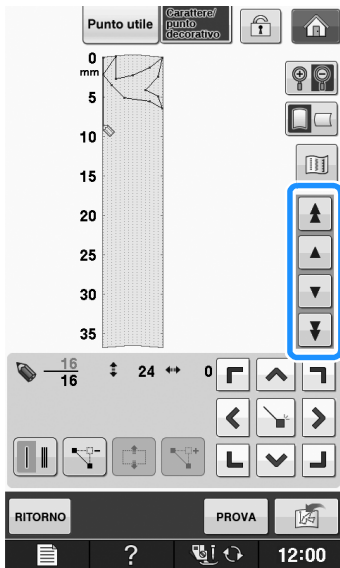

2 Premere .

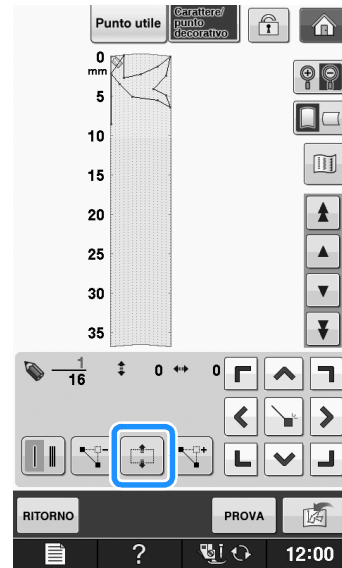

→ Si selezionano il punto selezionato e tutti i punti inseriti in seguito.

3 Premere  o  per spostare la sezione.

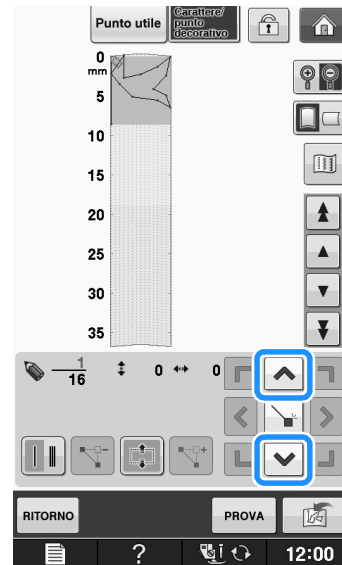



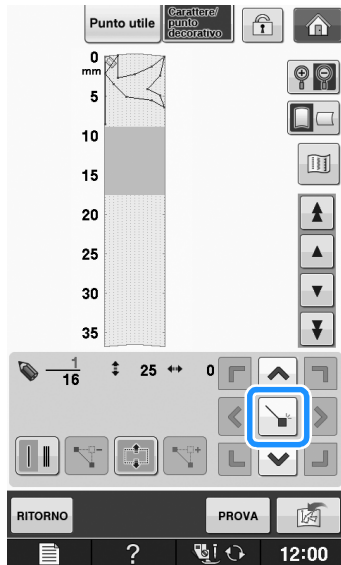

4 Premere .



→ La sezione sarà spostata.

■ Inserimento di nuovi punti

1 Premere o per spostare in un punto sul disegno dove si desidera aggiungere un nuovo punto.

- * Per spostare  al primo punto, premere .
- * Per spostare  all'ultimo punto, premere .
- * È inoltre possibile spostare  con la penna a contatto.

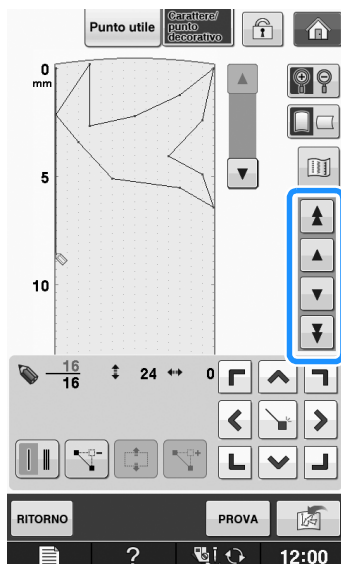

2 Premere .

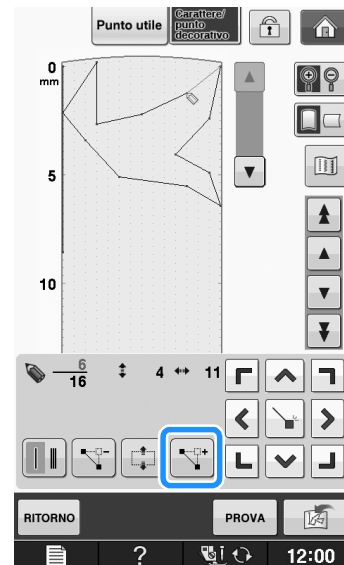

→ Si inserisce un nuovo punto e  si sposta su questo.

3 Utilizzare per spostare il punto.

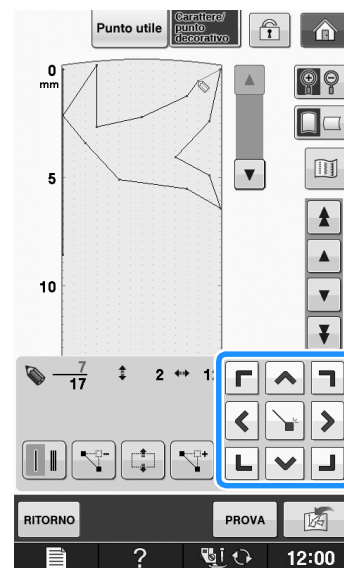

UTILIZZO DI PUNTI PERSONALIZZATI MEMORIZZATI

Memorizzazione dei punti personalizzati nell'elenco

I disegni/punti creati usando la funzione "MY CUSTOM STITCH (PUNTI PERSONALIZZATI)" possono essere memorizzati per usi futuri. Al termine dell'inserimento dei dati dei punti, premere . Sarà visualizzato il messaggio "Salvataggio in corso" e il punto sarà memorizzato.

Prima di memorizzare un punto, premere  **PROVA** per cucire una prova del punto.

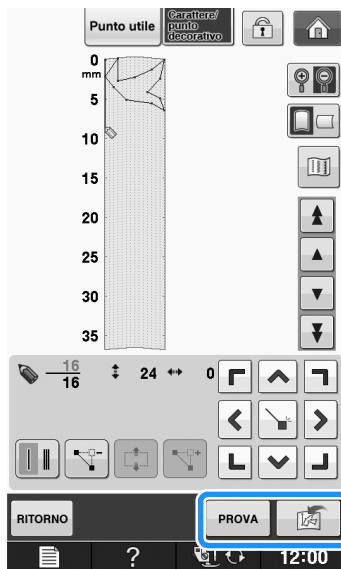

Promemoria

- La memorizzazione di un disegno/punto dura alcuni secondi.
- Per i dettagli sul recupero di un disegno/punto memorizzato vedere pagina S-111.



Nota



- Non spegnere la macchina mentre è visualizzato il messaggio "Salvataggio in corso", altrimenti i dati del disegno/punto in fase di salvataggio possono andare perduti.

■ Se la memoria è piena

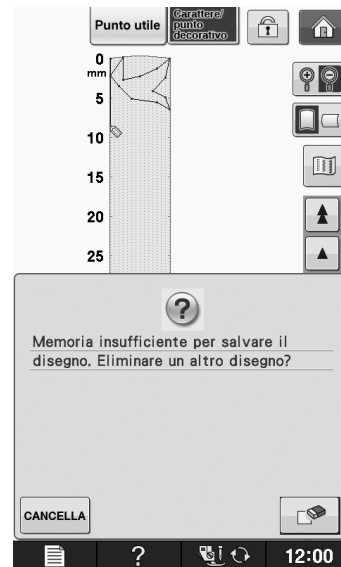
Se viene visualizzato il seguente messaggio dopo che si è premuto , il disegno/punto non può essere salvato perché la memoria della macchina è piena o perché il disegno/punto da salvare è più grande dello spazio libero rimanente in memoria. Per poter salvare il disegno/punto nella memoria della macchina, occorre cancellare un disegno/punto salvato precedentemente.



Nota

- Per salvare i punti personalizzati su supporti USB o sul computer, seguire la procedura descritta precedentemente per memorizzare il punto personalizzato, quindi premere  per selezionare il punto (vedere la sezione seguente "Recupero dei punti memorizzati"). Premere  per salvare il punto su un supporto USB o sul computer. (Per i dettagli "Salvataggio di disegni/punti su supporti USB" a pagina S-96 o "Salvataggio di disegni/punti sul computer" a pagina S-97.)

Recupero dei punti memorizzati

1 Premere .



→ Viene visualizzato un elenco di disegni/punti memorizzati.

2 Selezionare il disegno/punto.

* Premere **CHIUDI** per tornare alla schermata precedente senza recuperare.

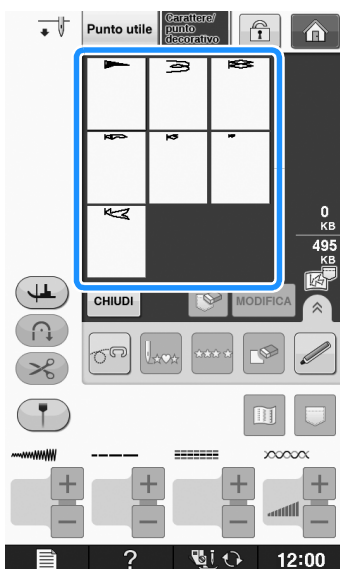

3 Premere **CHIUDI**.

- * Per eliminare il disegno/punto memorizzato, premere .
- * Per modificare il disegno/punto memorizzato, premere **MODIFICA**.

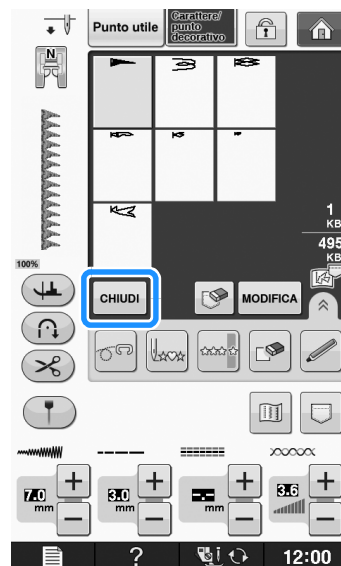



Ricamo

In questa sezione sono riportate le istruzioni per ricamare disegni con questa macchina.
I numeri di pagina di questa sezione iniziano con "E".

Le schermate e l'illustrazione della macchina possono variare a seconda dei paesi o delle regioni.

Capitolo1 Ricamo E-2

Capitolo2 Modifica ricami E-56

Capitolo 1

Ricamo

SELEZIONE DEI DISEGNI	3
■ Informazioni sui diritti d'autore	3
Selezione di disegni da ricamo/"Esclusivi" Brother/ alfabeto floreale/motivi per il ricamo con spolina	4
Selezione di disegni con caratteri	5
Selezione di disegni a cornice	7
Selezione dei disegni da schede da ricamo	7
■ Informazioni sul modulo lettore di schede da ricamo (venduto separatamente) e scrittore di schede USB*7	7
■ Informazioni sulle schede da ricamo (vendute separatamente)	7
Selezione di disegni da supporti USB/computer	8
VISUALIZZAZIONE DELLA SCHERMATA DI RICAMO	9
■ Funzioni dei tasti	10
PREPARAZIONE DEL TESSUTO	11
Applicazione di materiali stabilizzatori termoadesivi (rivestimento) al tessuto	11
Inserimento del tessuto nel telaio da ricamo	13
■ Tipi di telai da ricamo	13
■ Inserimento del tessuto	14
■ Utilizzo del foglio per ricamo	15
Ricamo di tessuti piccoli o di bordi di tessuti	16
■ Ricamo di tessuti piccoli	16
■ Ricamo di bordi o angoli	16
■ Ricamo di nastri o strisce di tessuto	16
MONTAGGIO DEL TELAIO DA RICAMO	17
■ Rimozione del telaio da ricamo	17
CONFERMA DELLA POSIZIONE DEL DISEGNO	19
Controllo della posizione del disegno	19
Anteprima del disegno completato	20
RICAMO DI UN DISEGNO	21
Ricamo di finiture pregevoli	21
■ Coperchio placca ago da ricamo	22
Ricamo di disegni	22
Ricamo di disegni con applicazioni	23
REGOLAZIONI DURANTE IL RICAMO	26
Termine del filo della spolina	26
Il filo si spezza durante la cucitura	27
Ricominciare dall'inizio	28
Ripresa del ricamo dopo aver spento la macchina	28
REGOLAZIONI DEL RICAMO	30
Regolazione della tensione del filo	30
■ Tensione corretta del filo	30
■ Il filo superiore è troppo teso	30
■ Il filo superiore non è teso a sufficienza	30
Regolazione della custodia della spolina (nessun colore sulla vite)	31
■ Tensione corretta	31
■ Il filo della spolina non è teso a sufficienza	31
■ Il filo della spolina è troppo teso	32
Utilizzo della funzione di taglio automatico del filo (RIFINITURA FINE COLORE)	32
Utilizzo della funzione di rifinitura del filo (RIFINITURA PUNTI DI COLLEGAMENTO)	32
■ Selezione della lunghezza del punto di collegamento per non eseguire la rifinitura33	33
Regolazione della velocità di ricamo	33
Modifica della visualizzazione del colore del filo	34
Modifica di "Visualizzazione del telaio da ricamo"	35
REVISIONE DEL DISEGNO	36
Spostamento del disegno	36
Allineamento di disegno e ago	36
Modifica delle dimensioni del disegno	37
Rotazione del disegno	38
Creazione di un'immagine speculare orizzontale	39
Ingrandimento della schermata di modifica	39
Modifica della densità (solo caratteri alfabetici e disegni a cornice)	40
Modifica dei colori dei disegni con caratteri alfabetici	40
Ricamo di caratteri collegati	41
Ricamo continuo (monocromatico - con un solo colore)	43
UTILIZZO DELLA FUNZIONE DI MEMORIA	44
Precauzioni relative ai dati di ricamo	44
■ Tipi di dati di ricamo compatibili	44
■ Tipi di periferiche/supporti USB compatibili	44
■ È possibile utilizzare i computer e i sistemi operativi con le specifiche seguenti	44
■ Precauzioni relative alla creazione e al salvataggio di dati tramite computer	44
■ Dati di ricamo Tajima (.dst)	45
Salvataggio dei disegni da ricamo nella memoria della macchina	45
■ Se la memoria è piena	45
Salvataggio di disegni da ricamo su supporti USB	46
Salvataggio di disegni da ricamo sul computer	47
Recupero dei disegni dalla memoria della macchina	48
Recupero da supporti USB	49
Recupero dal computer	50
APPLICAZIONI DEI RICAMI	51
Utilizzo di una cornice da ricamo per realizzare un'applicazione (1)	51
Utilizzo di una cornice da ricamo per realizzare un'applicazione (2)	52
Disegno da ricamo diviso	53

SELEZIONE DEI DISEGNI

■ Informazioni sui diritti d'autore

I disegni memorizzati nella macchina e le schede per ricamo sono destinati esclusivamente ad uso personale. Qualunque uso pubblico o commerciale dei disegni protetti da copyright rappresenta una violazione delle norme vigenti ed è severamente proibito.

Nella memoria della macchina sono memorizzati numerosi caratteri e disegni da ricamo (vedere la “Guida di riferimento rapido” per un riepilogo completo dei disegni nella memoria della macchina). Si possono anche usare i disegni contenuti nella schede per ricamo (vendute separatamente).

Una volta che la macchina ha terminato l’inizializzazione e il carrello si è portato nella posizione iniziale, sarà visualizzata la schermata di selezione del tipo di disegno.

Se viene visualizzata un'altra schermata, premere , quindi  per aprire la videata sotto.

Nella macchina sono disponibili 6 categorie di disegni.

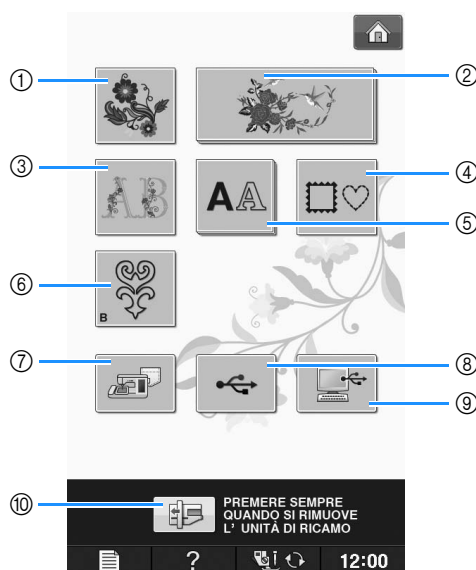

- ① Disegni da ricamo
- ② “Esclusivi” Brother
- ③ Alfabeto floreale
- ④ Disegni a cornice
- ⑤ Disegni con caratteri
- ⑥ Motivi per il ricamo con spolina (vedere “Appendice”)
- ⑦ Disegni salvati nella memoria della macchina (vedere pagina E-48)
- ⑧ Disegni salvati su supporti USB (vedere pagina E-49)
- ⑨ Disegni salvati sul computer (vedere pagina E-50)
- ⑩ Premere questo tasto per posizionare l'unità da ricamo per la rimozione

Promemoria

- Un tasto visualizzato in rilievo, come



e , indica che sono disponibili sottocategorie, che devono essere selezionate prima della visualizzazione della schermata di selezione del disegno.

Selezione di disegni da ricamo/ “Esclusivi” Brother/ alfabeto floreale/motivi per il ricamo con spolina

1 Sfiurare il tasto corrispondente alla categoria del disegno da ricamare.

- * Consultare “Come creare un ricamo con spolina” in “Appendice” relativamente ai motivi per il ricamo con spolina.



2 Premere il tasto corrispondente al disegno da ricamare.

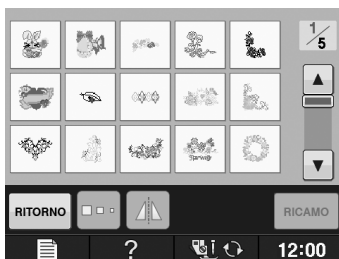

- * Premere per visualizzare la pagina successiva.
 - * Premere per visualizzare la pagina precedente.
- Viene visualizzato il disegno selezionato.

3 Premere per creare un'immagine speculare del disegno, come desiderato.

- * Se si seleziona il disegno scorretto, premere il tasto del disegno da ricamare per visualizzare la nuova selezione.



4 Premere .

→ Viene visualizzata la schermata Ricamo.

5 Passare a “VISUALIZZAZIONE DELLA SCHERMATA DI RICAMO” a pagina E-9 per ricamare il disegno.

- * Per ritornare alla schermata precedente e selezionare un altro disegno, premere .

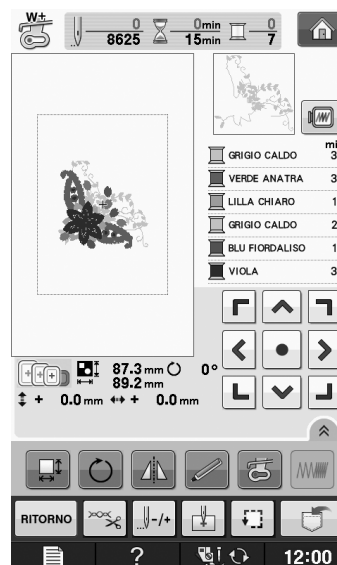

Selezione di disegni con caratteri

Esempio: Immissione di "We Fly".

1 Premere **AA**.

2 Premere il tasto corrispondente al tipo di carattere da ricamare.

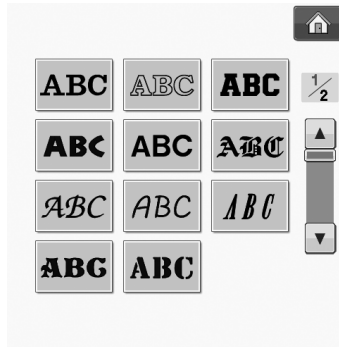

3 Premere per cambiare le schermate di selezione.





Promemoria

- Se si continua ad aggiungere caratteri dopo aver modificato le dimensioni, i nuovi caratteri saranno inseriti con le nuove dimensioni.
- Non è possibile modificare le dimensioni dei caratteri immessi dopo aver combinato disegni con caratteri.

4 Premere **ABC** e immettere "W".



- * Per modificare le dimensioni di un carattere, selezionare il carattere, quindi premere  per modificare le dimensioni. Le dimensioni variano a ogni pressione del tasto, da grande, medio a piccolo.
- * Se si commette un errore, premere  per eliminarlo.
- * Se il disegno non si vede bene perché è troppo piccolo, si può usare il  tasto per controllarlo.

5 Premere **abc** e immettere "e".

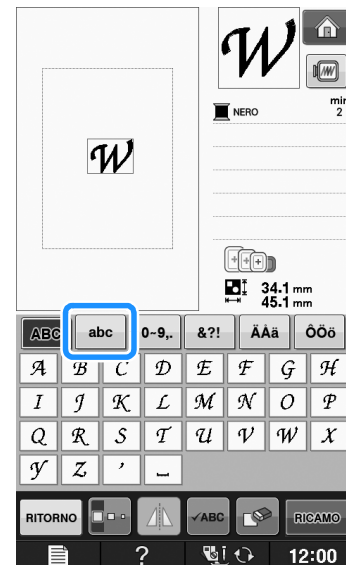

6 Premere  per immettere uno spazio.



7 Premere nuovamente **ABC** e immettere “F”.



8 Premere **abc** e immettere “ly”.



9 Premere **RICAMO**.



→ Viene visualizzata la schermata Ricamo.

10 Passare a “VISUALIZZAZIONE DELLA SCHERMATA DI RICAMO” a pagina E-9 per ricamare il disegno.

* Per ritornare alla schermata precedente e selezionare un altro disegno, premere **RITORNO**.

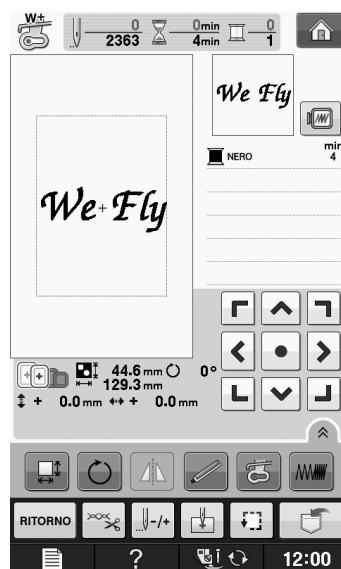

Selezione di disegni a cornice

1 Premere .

2 Premere il tasto corrispondente alla forma della cornice da ricamare, nella parte superiore della videata.

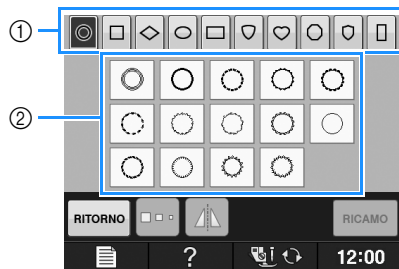

① Forme della cornice

② Disegni a cornice

→ Saranno visualizzati diversi disegni a cornice nella parte inferiore della schermata.

3 Premere il tasto corrispondente al disegno a cornice da ricamare.

* In caso di errore nella selezione del disegno, premere il tasto corrispondente al disegno che si desidera ricamare.

→ Il disegno selezionato sarà visualizzato nella schermata.

4 Premere .

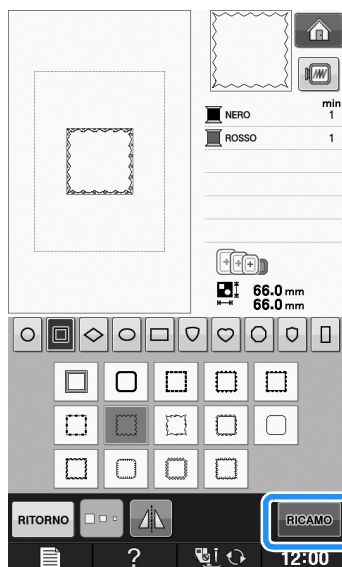

→ Viene visualizzata la schermata Ricamo.

5 Passare a “VISUALIZZAZIONE DELLA SCHERMATA DI RICAMO” a pagina E-9 per ricamare il disegno.

* Per ritornare alla schermata precedente e selezionare un altro disegno, premere .

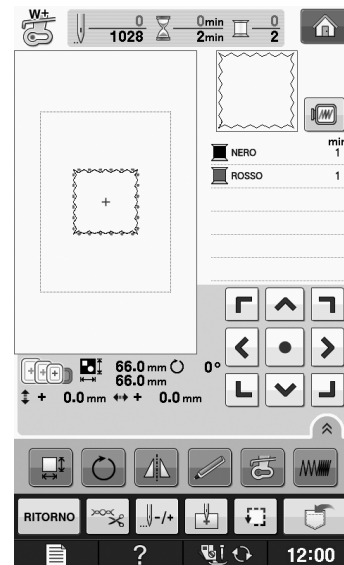

Selezione dei disegni da schede da ricamo

■ Informazioni sul modulo lettore di schede da ricamo (venduto separatamente) e scrittore di schede USB*

- Utilizzare soltanto un lettore di schede da ricamo destinato a questa macchina. L'uso di un lettore di schede da ricamo non consentito può far sì che la macchina non funzioni correttamente.
- * Se è stato acquistato PE-DESIGN Ver5 o successiva, PE-DESIGN NEXT, PE-DESIGN Lite, PED-BASIC o PE-DESIGN PLUS, è possibile collegare il modulo scrittore di schede USB incluso alla macchina come un lettore di schede da ricamo e richiamare i disegni.



Nota

- I disegni da ricamo non possono essere salvati dalla macchina in una scheda da ricamo inserita in un modulo scrittore di schede USB* collegato.

■ Informazioni sulle schede da ricamo (vendute separatamente)

- Usare soltanto le schede per ricamo destinate a questa macchina. L'uso di schede non consentite può far sì che la macchina non funzioni correttamente.
- Le schede per ricamo vendute all'estero non si possono usare con questa macchina.
- Riporre le schede per ricamo nella confezione rigida.

- 1** Collegare il modulo lettore di schede da ricamo/scrittore di schede USB alla porta USB della macchina.

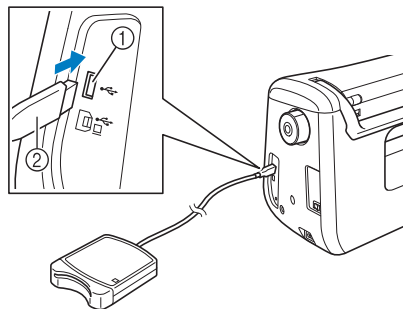

- ① Porta USB
- ② Modulo lettore di schede da ricamo/scrittore di schede USB

- 2** Inserire completamente la scheda nel modulo scrittore di schede USB/lettore di schede da ricamo.

- * Inserire la scheda per ricamo in modo tale che la freccia stampata sia rivolta verso l'alto.

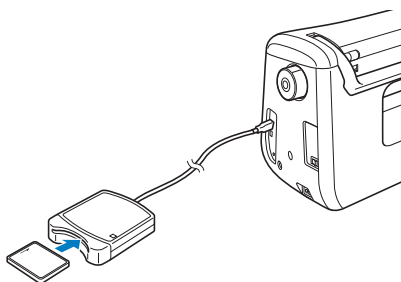

Nota

- Su questa macchina non è possibile utilizzare contemporaneamente due moduli di scrittura schede USB/lettura schede USB da ricamo. Se sono inseriti due moduli di scrittura schede USB/lettura schede USB da ricamo, viene rilevato solo il modulo inserito per primo.

- 3** Premere il tasto della porta USB.

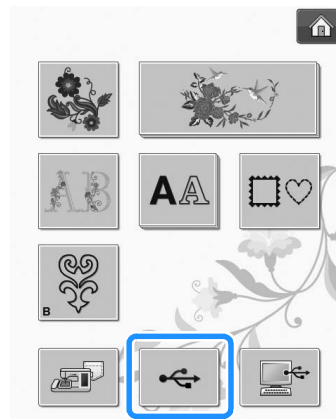

→ I disegni contenuti nella scheda per ricamo sono visualizzati nella schermata di selezione.

- 4** Seguire i passaggi a Pagina E-4 per selezionare un disegno.

Selezione di disegni da supporti USB/computer

Per richiamare i disegni dal computer o da supporti USB, vedere da pagine E-49 a E-50.

VISUALIZZAZIONE DELLA SCHERMATA DI RICAMO

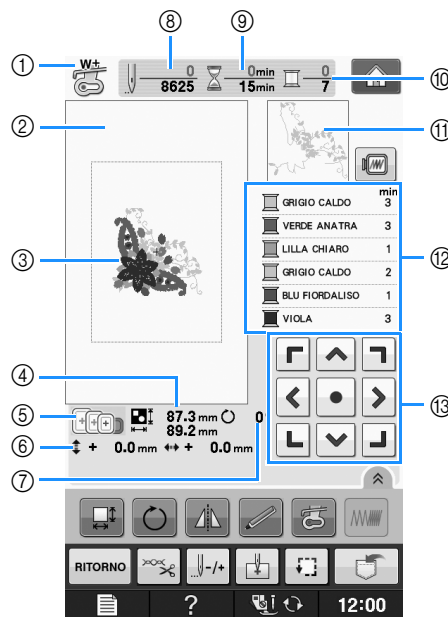

- ① Mostra il codice del piedino premistoffa.
Montare il piedino per ricamo "W+" o "W" per tutti i progetti di ricamo. Quando il simbolo del piedino premistoffa è visualizzato sullo schermo, è possibile cucire.
 - ② Mostra il contorno del ricamo con il telaio extra large (30 cm × 18 cm (circa 12 in × 7 in)).
 - ③ Mostra un'anteprima del disegno selezionato.
 - ④ Mostra le dimensioni del disegno selezionato.
 - ⑤ Mostra i telai da ricamo che si possono usare per il disegno selezionato. Accertarsi di utilizzare il telaio adatto (vedere pagina E-13).
 - ⑥ Mostra la distanza della posizione di cucitura dal centro (quando si sposta la posizione di cucitura).
 - ⑦ Mostra il grado di rotazione del disegno.
 - ⑧ Mostra il numero di punti del disegno selezionato e il numero di punti cuciti fino a quel momento.
 - ⑨ Mostra il tempo necessario per cucire il disegno e il tempo già passato a cucire il disegno (escluso il tempo per il cambio e l'infilatura automatica del filo).
 - ⑩ Mostra il numero di colori del disegno selezionato e il numero del colore della cucitura corrente.
 - ⑪ Mostra la parte del ricamo che sarà cucita con il primo colore del filo.
 - ⑫ Mostra l'ordine delle modifiche apportate al colore del filo e il tempo di ricamo per ciascun colore di filo.
- * Il tempo visualizzato è il tempo necessario approssimato. Il tempo di ricamo effettivo potrebbe essere maggiore del tempo visualizzato, a seconda del telaio da ricamo utilizzato. Inoltre il tempo necessario per cambiare i colori dei fili non è incluso.

**Nota**

- La spiegazione di altre funzioni dei tasti è fornita nella pagina successiva.

■ Funzioni dei tasti

Con questi tasti si possono modificare le dimensioni del disegno, si può ruotare il disegno, ecc.

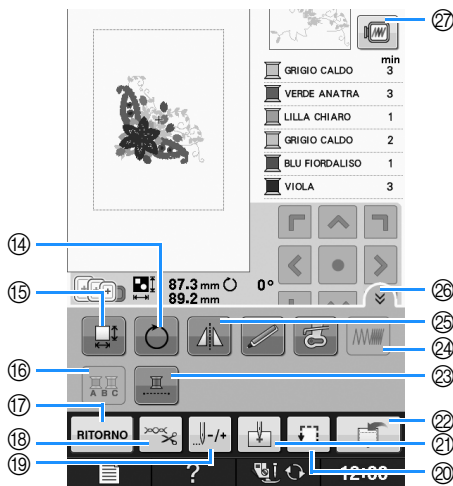

Nota

- Alcune operazioni e funzioni non sono disponibili per certi disegni. Se la visualizzazione del tasto è in grigio chiaro, la funzione o l'operazione corrispondente non potrà essere utilizzata con il disegno selezionato.

N.	Visualizzazione	Nome del tasto	Spiegazione	Pagina
13		Tasti Freccia (tasto centrale)	Utilizzare un tasto Freccia per spostare il disegno nella direzione indicata dalla freccia. (Premere il tasto centrale per ripristinare il disegno al centro dell'area di ricamo.)	E-36
14		Tasto Ruota	Premere questo tasto per ruotare il disegno. Si può ruotare un disegno di un grado, 10 gradi o 90 gradi alla volta.	E-38
15		Tasto Dimensioni	Premere questo tasto per modificare le dimensioni del disegno.	E-37
16		Tasto Multicolore	Premere questo tasto per cambiare il colore di ciascuna lettera quando si eseguono disegni con caratteri alfabetici.	E-40
17		Tasto Ritorno	Premere questo tasto per tornare alla schermata di selezione del tipo di disegno.	—
18		Tasto Taglio/Tensione	Premere questo tasto per specificare il taglio del filo automatico, la rifinitura del filo o la tensione del filo. Per il ricamo, queste funzioni sono impostate automaticamente.	E-32 a E-32
19		Tasto Avanti/Indietro	Premere questo tasto per spostare l'ago in avanti o indietro nel disegno; utile se il filo si rompe durante la cucitura o se si desidera iniziare nuovamente dal punto di partenza.	E-27 a E-29
20		Tasto Prova	Premere questo tasto per controllare la posizione del disegno. Il telaio da ricamo si sposta nella posizione desiderata per poter controllare se è presente spazio sufficiente per cucire il disegno.	E-19
21		Tasto Punto di partenza	Premere questo tasto per spostare la posizione di partenza dell'ago in modo che sia allineata con la posizione del disegno.	E-36
22		Tasto Memoria	Premere questo tasto per salvare un disegno nella memoria della macchina, su un supporto USB o sul computer.	E-45 a E-47
23		Tasto Ricamo continuo	Premere questo tasto per ricamare il disegno selezionato con un unico colore.	E-43
24		Tasto Densità	Premere questo tasto per modificare la densità del carattere alfabetico o dei disegni a cornice.	E-40
25		Tasto Immagine speculare orizzontale	Premere questo tasto per creare un'immagine speculare orizzontale del disegno.	E-39
26		Tasto Pagina Funzioni	Premere questo tasto per visualizzare tutti i tasti nella schermata.	E-40
27		Tasto Immagine	Premere questo tasto per ottenere un'anteprima dell'immagine cucita.	E-20

PREPARAZIONE DEL TESSUTO

⚠ ATTENZIONE

- Utilizzare tessuti con uno spessore inferiore a 3 mm (circa 1/8 in). L'utilizzo di tessuti con spessore superiore a 3 mm (circa 1/8 in) potrebbe causare la rottura dell'ago.
- Quando si utilizzano strati con imbottitura di cotone più spessa ecc., è possibile eseguire un ricamo più bello regolando l'altezza del piedino premistoffa nella schermata delle impostazioni di ricamo (vedere sotto).
- Nel caso di asciugamani con tessuto di spugna spesso, si consiglia di applicare un materiale stabilizzatore solubile in acqua sulla superficie superiore dell'asciugamano. In questo modo si ridurrà la peluria dell'asciugamano e si otterrà un ricamo più pregevole.



Nota

- Premere . Nella schermata "Altezza piedino da ricamo", utilizzare e nella schermata delle impostazioni. Regolare l'altezza del piedino a ricamo per tessuti spessi o gonfi.



- Per aumentare lo spazio tra il piedino premistoffa e la placca ago, impostare l'altezza del piedino da ricamo su un valore più alto; l'impostazione 1,5 mm si utilizza per la maggior parte dei ricami.

Applicazione di materiali stabilizzatori termoadesivi (rivestimento) al tessuto

Per risultati ottimali dei lavori di ricamo, utilizzare sempre un materiale stabilizzatore per ricamo. Seguire le istruzioni fornite per il materiale stabilizzatore utilizzato.

Quando si utilizzano tessuti che non possono essere stirati (ad esempio, asciugamani o tessuti che si espandono con la stiratura), o su tessuti con aree difficili da stirare, collocare il materiale stabilizzatore sotto il tessuto senza applicarlo, quindi inserire il tessuto e lo stabilizzatore nel telaio da ricamo; oppure, contattare il rivenditore locale per informazioni sul tipo appropriato di materiale stabilizzatore.

⚠ ATTENZIONE

- Utilizzare sempre un materiale stabilizzatore per ricamo quando si cuce su tessuti elastici, leggeri o con ordito grezzo, oppure su tessuti che provocano il restringimento del disegno. In caso contrario, l'ago potrebbe rompersi e provocare lesioni personali. Se non si utilizza un materiale stabilizzatore, il lavoro di ricamo potrebbe risultare privo di una finitura ottimale.

- 1 Utilizzare un materiale stabilizzatore che sia più ampio del telaio da ricamo.

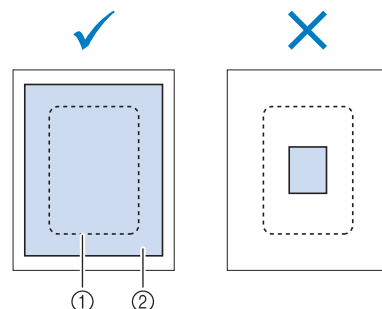

- ① Dimensioni del telaio da ricamo
- ② Stabilizzatore trasferibile mediante stiratura (rivestimento)

2 Stirare il materiale stabilizzatore sul rovescio del tessuto.

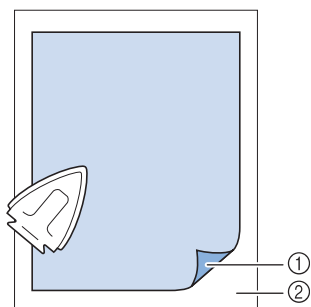

- ① Lato fusibile dello stabilizzatore
- ② Tessuto (rovescio)





Promemoria

- Quando si esegue il ricamo su tessuti sottili quali organza o batista o su tessuti pelosi quali asciugamani o velluto a coste, utilizzare uno stabilizzatore solubile in acqua (venduto separatamente) per ottenere risultati ottimali. Il materiale stabilizzatore solubile si scioglierà completamente nell'acqua, garantendo un lavoro con finitura ottimale.

Inserimento del tessuto nel telaio da ricamo

■ Tipi di telai da ricamo

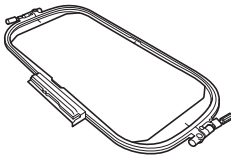
I tipi e i numeri dei telai da ricamo forniti in dotazione variano in base ai paesi e alle regioni.

Extra Large	Grande	Medio
		
Area di ricamo 30 cm × 18 cm (circa 12 in × 7 in)	Area di ricamo 18 cm × 13 cm (circa 7 in × 5 in)	Area di ricamo 10 cm × 10 cm (circa 4 in × 4 in)
Utilizzare per il ricamo di caratteri o disegni collegati o combinati oppure per il ricamo di disegni grandi.	Utilizzare quando si ricamano disegni compresi tra 10 cm × 10 cm (circa 4 in × 4 in) e 18 cm × 13 cm (circa 7 in × 5 in).	Utilizzare quando si ricamano disegni da 10 cm × 10 cm (circa 4 in × 4 in).

Si possono utilizzare altri telai da ricamo opzionali. Quando si scelgono telai non visualizzati nella schermata, assicurarsi di controllare le dimensioni del disegno dell'area da ricamo del telaio opzionale. Contattare il rivenditore locale per informazioni sul tipo appropriato di telaio.

Selezionare un telaio che corrisponda alle dimensioni del disegno. Le opzioni del telaio incluso sono visualizzate sul display LCD.

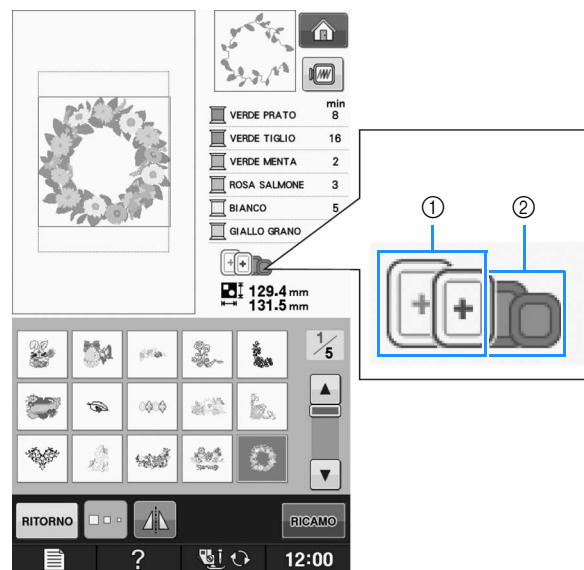

- ① Evidenziato: utilizzo consentito
- ② Ombreggiato: utilizzo non consentito

⚠ ATTENZIONE

- Se si utilizza un telaio troppo piccolo, il piedino premistoffa potrebbe colpire il telaio durante la cucitura e provocare lesioni personali.

■ Inserimento del tessuto



Nota

- Se il tessuto non è inserito perfettamente nel telaio da ricamo, il disegno da ricamo non sarà cucito nel modo appropriato. Inserire il tessuto su una superficie piana e tenderlo delicatamente nel telaio. Per inserire correttamente il tessuto, attenersi ai passaggi che seguono.

- 1 Sollevare e allentare la vite di regolazione del telaio, quindi rimuovere il telaio interno.**

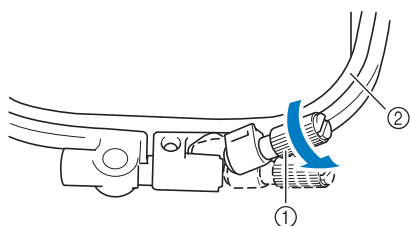

- ① Vite di regolazione del telaio
② Telaio interno

- 2 Distendere il tessuto con il lato diritto verso l'alto sulla parte superiore del telaio esterno.**

Inserire nuovamente il telaio interno accertandosi di allineare il segno \triangle sul telaio interno con il segno ∇ sul telaio esterno.

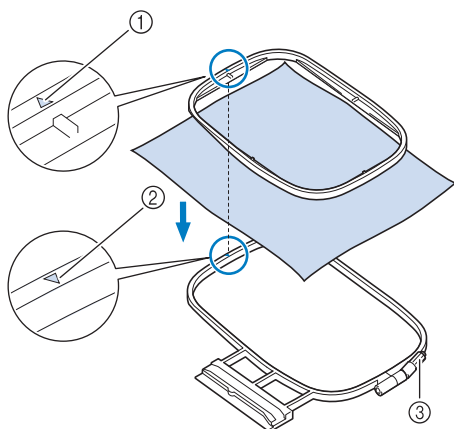

- ① Telaio interno \triangle
② Telaio esterno ∇
③ Vite di regolazione del telaio

- 3 Serrare leggermente la vite di regolazione del telaio, quindi tendere il tessuto tirando sui bordi e sugli angoli. Non allentare la vite.**

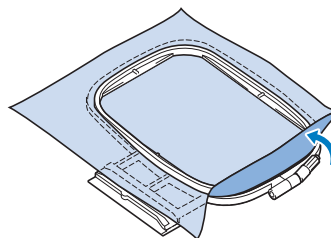

- 4 Tendere delicatamente il tessuto, quindi serrare la vite di regolazione del telaio per evitare che il tessuto si allenti dopo essere stato teso.**

* Assicurarsi che il tessuto sia teso.

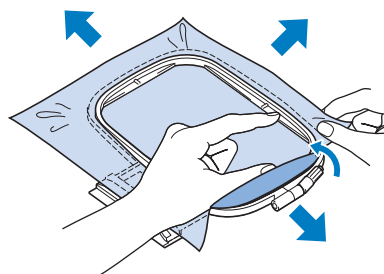

* Assicurarsi che i telai interno ed esterno siano allineati prima di iniziare a ricamare.

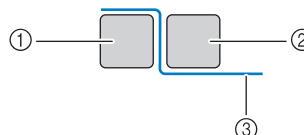

- ① Telaio esterno
② Telaio interno
③ Tessuto



Promemoria

- Tendere il tessuto da ogni angolo e ogni lato. Mentre si estende il tessuto, serrare la vite di regolazione del telaio.

- 5** Riportare la vite di regolazione del telaio nella posizione iniziale.

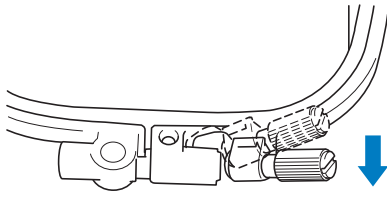

Promemoria

- È possibile utilizzare il cacciavite fornito in dotazione per allentare o serrare la vite di regolazione del telaio.

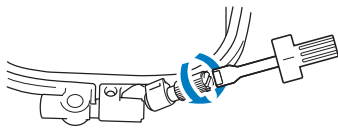

■ Utilizzo del foglio per ricamo

Quando si desidera ricamare un disegno in una posizione particolare, utilizzare il foglio per ricamo insieme al telaio.

- 1** Con una matita, segnare l'area del tessuto da ricamare.

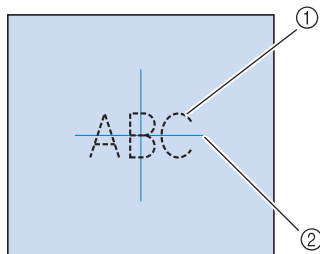

- ① Disegno da ricamo
② Segno

- 2** Posizionare il foglio per ricamo nel telaio interno. Allineare le linee guida del foglio per ricamo ai segni eseguiti sul tessuto.

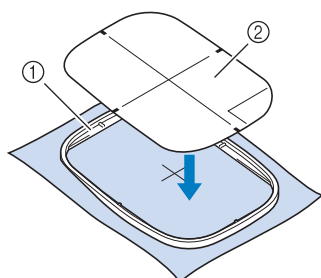

- ① Telaio interno
② Linea guida

- 3** Tendere delicatamente il tessuto, in modo che non vi siano pieghe o arricciature, quindi premere il telaio interno all'interno del telaio esterno.

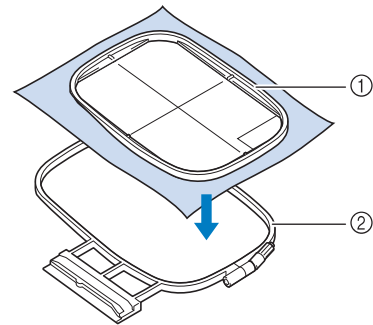

- ① Telaio interno
② Telaio esterno

- 4** Rimuovere il foglio per ricamo.

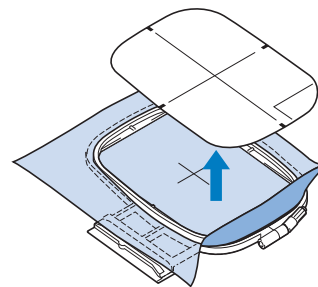

Ricamo di tessuti piccoli o di bordi di tessuti

Usare uno stabilizzatore per ricamo per fornire un maggior supporto. Dopo aver ricamato, rimuovere con cautela lo stabilizzatore. Fissare lo stabilizzatore come mostrato negli esempi seguenti. Si consiglia di usare uno stabilizzatore per ricamo.

■ Ricamo di tessuti piccoli

Utilizzare uno spray adesivo temporaneo per fissare il pezzetto di tessuto al pezzo più grande nel telaio. Se non si desidera utilizzare uno spray adesivo temporaneo, fissare lo stabilizzatore con un punto di imbastitura.

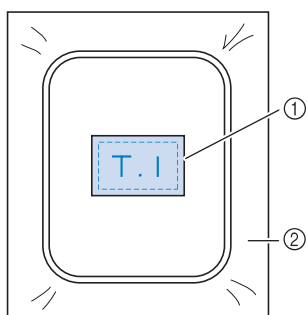

- ① Tessuto
- ② Stabilizzatore

■ Ricamo di bordi o angoli

Utilizzare uno spray adesivo temporaneo per fissare il pezzetto di tessuto al pezzo più grande nel telaio. Se non si desidera utilizzare uno spray adesivo temporaneo, fissare lo stabilizzatore con un punto di imbastitura.

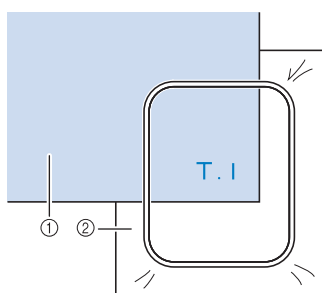

- ① Tessuto
- ② Stabilizzatore

■ Ricamo di nastri o strisce di tessuto

Fissare con nastro biadesivo o con uno spray adesivo temporaneo.

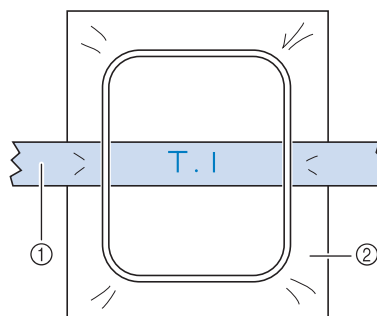

- ① Nastri o strisce di tessuto
- ② Stabilizzatore

MONTAGGIO DEL TELAIO DA RICAMO



Nota

- Prima di montare il telaio da ricamo, avvolgere e inserire la spolina.

- 1 Premere il pulsante “Alzapiedino premistoffa” per sollevare il piedino premistoffa.
- 2 Allineare la guida del telaio da ricamo al bordo destro del supporto del telaio.

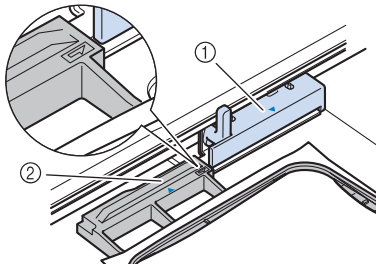

- ① Supporto del telaio da ricamo
② Guida del telaio da ricamo

- 3 Far scorrere il telaio da ricamo sul supporto, accertandosi di allineare il segno \triangle sul telaio da ricamo con il segno ∇ sul supporto.

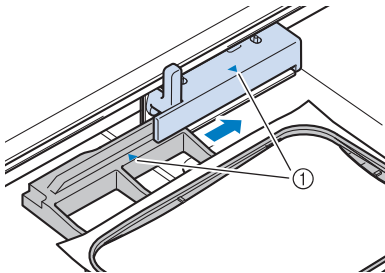

- ① Segno freccia

- 4 Abbassare la leva di fissaggio del telaio fino al livello del telaio per fissare il telaio da ricamo nel supporto.

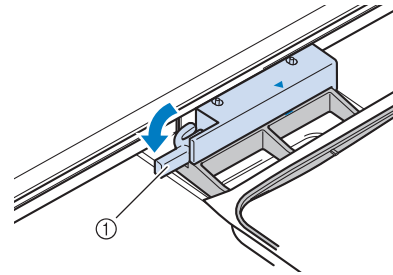

- ① Leva di fissaggio del telaio

⚠ ATTENZIONE

- Se la leva di fissaggio del telaio non è abbassata, viene visualizzato il seguente messaggio. Non è possibile iniziare a cucire finché non si abbassa la leva di fissaggio del telaio.



■ Rimozione del telaio da ricamo

- 1 Sollevare la leva di fissaggio del telaio.

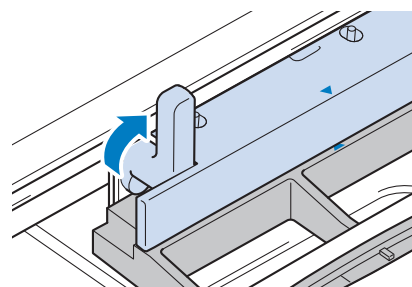

2 Tirare il telaio da ricamo verso di sé.

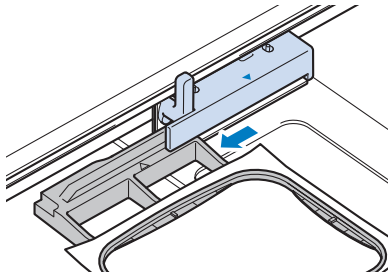

CONFERMA DELLA POSIZIONE DEL DISEGNO

Il disegno è generalmente posizionato al centro del telaio da ricamo. Se è necessario riposizionare il disegno per disporlo meglio sul capo, prima di iniziare il ricamo è possibile controllarne l'aspetto.

Controllo della posizione del disegno

Il telaio da ricamo si sposta per mostrare la posizione del disegno. Guardare attentamente il telaio per controllare che il disegno sia cucito nella posizione corretta.

1 Premere .

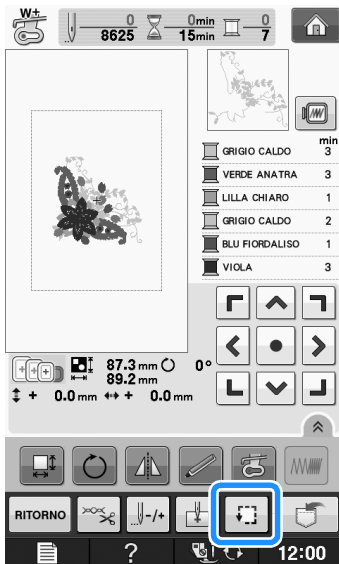

→ Sarà visualizzata la schermata seguente.

2 Da , premere il tasto relativo alla posizione che si desidera controllare.

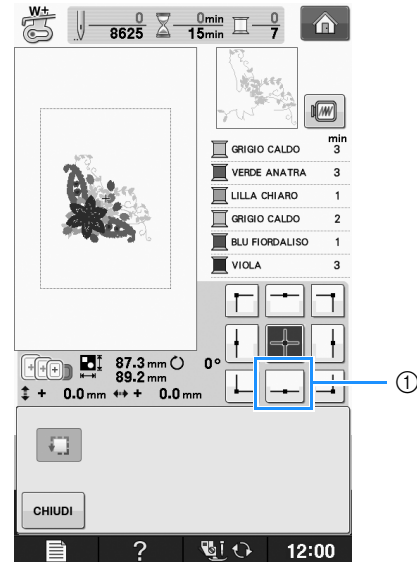

① Posizione selezionata

→ L'ago si sposterà nella posizione selezionata sul disegno.

Promemoria

- Per vedere l'area di ricamo completa, premere . Il telaio da ricamo si sposta per mostrare l'area di ricamo.

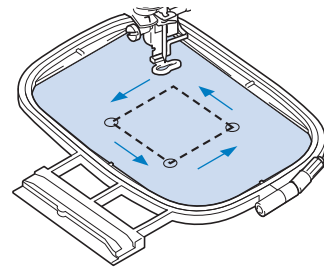

ATTENZIONE

- Controllare che l'ago sia in alto quando il telaio da ricamo si muove. Se l'ago è in basso si potrebbe rompere causando lesioni personali.

3 Premere .

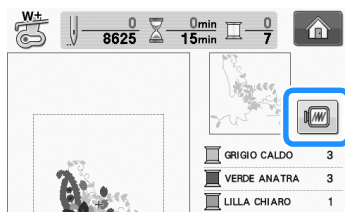

Anteprima del disegno completato

1 Premere .



→ Viene visualizzata un'immagine del disegno così come sarà cucito.

2 Premere     per selezionare il telaio utilizzato nell'anteprima.

- * I telai visualizzati in grigio chiaro non si possono selezionare.
- * Premere   per ingrandire l'immagine del disegno.
- * È possibile cucire il disegno così come appare nella visualizzazione seguente.



Promemoria

- È possibile iniziare la cucitura da questa schermata premendo il pulsante "Avvio/Stop".

3 Premere  per tornare alla schermata originale.

RICAMO DI UN DISEGNO

Ricamo di finiture pregevoli

Vi sono molti fattori che concorrono all'ottenimento di ricami pregevoli. L'utilizzo di uno stabilizzatore appropriato (vedere pagina E-11) e l'inserimento del tessuto nel telaio (vedere pagina E-13) sono due fattori importanti menzionati precedentemente. Un ulteriore fattore importante è la combinazione opportuna di ago e filo utilizzata. Vedere la spiegazione relativa ai fili sotto riportata.

Filo	Filo superiore	Utilizzare un filo da ricamo studiato per l'uso con questa macchina. Altri fili da ricamo potrebbero non portare a risultati ottimali.
	Filo spolina	Utilizzare un filo spolina da ricamo studiato per l'uso con questa macchina.



Promemoria

- Se si utilizzano dei fili diversi da quelli indicati sopra, il ricamo potrebbe non risultare corretto.

È possibile regolare la tensione del filo con la vite sulla custodia della spolina. La custodia della spolina fornita in dotazione varia a seconda del tipo di macchina. Vedere la spiegazione relativa ai tipi di custodia della spolina sotto riportata.

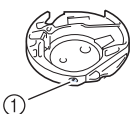
Custodia della spolina (per la macchina da ricamo e da cucire)  <p>① Custodia della spolina standard (segno verde sulla vite) Custodia della spolina alternativa (nessun colore sulla vite)</p>	<p>La custodia della spolina standard (segno verde sulla vite) installata originariamente nella macchina ha un segno verde sulla vite. Non regolare la vite con il segno verde.</p> <p>La custodia della spolina alternativa (nessun colore sulla vite) è impostata con la tensione massima per il ricamo con fili della spolina di peso diverso e svariate tecniche di ricamo. La custodia della spolina è identificata con un segno di colore scuro nella parte interna della cavità della spolina. La vite sulla custodia può essere regolata, se necessario (vedere pagina E-31).</p>
--	---

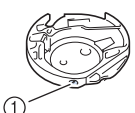
Custodia della spolina (per la macchina da ricamo)  <p>① Custodia della spolina (nessun colore sulla vite)</p>	<p>La custodia della spolina (nessun colore sulla vite) è installata nella macchina. Si consiglia di utilizzare il filo spolina da ricamo fornito in dotazione. La vite sulla custodia può essere regolata, se necessario (vedere pagina E-31).</p>
--	---

Vedere "Pulizia della guida del crochet" in "Appendice" per la modalità di rimozione della custodia per spolina.

⚠ ATTENZIONE

- Quando si eseguono ricami su capi di grandi dimensioni (in modo particolare, su giacconi o tessuti pesanti), non lasciare che il tessuto rimanga in sospensione sulla tavola. In caso contrario, l'unità da ricamo non può muoversi liberamente e l'ago potrebbe toccare il telaio da ricamo piegandosi o rompendosi, causando possibili lesioni personali. Posizionare il tessuto in modo che non sporga dal tavolo oppure tenere il tessuto in modo da impedirne il trascinamento.



Nota

- Prima di ricamare, verificare che vi sia abbastanza filo nella spolina. Se si inizia a cucire il lavoro di ricamo senza filo sufficiente nella spolina, sarà necessario riavvolgere la spolina a metà lavoro.
- Non lasciare oggetti nel raggio d'azione del telaio da ricamo. Il telaio potrebbe colpire l'oggetto e compromettere la finitura del disegno da ricamo.
- Quando si eseguono ricami su capi di grandi dimensioni (in modo particolare, su giacconi o tessuti pesanti), non lasciare che il tessuto rimanga in sospensione sulla tavola. In caso contrario, l'unità da ricamo non potrà muoversi liberamente e il ricamo potrebbe risultare compromesso.

■ Coperchio placca ago da ricamo

In alcune condizioni dettate dal tipo di tessuto, di materiale stabilizzatore e di filo utilizzato, potrebbero formarsi avvolgimenti nel filo superiore. In questo caso, montare il coperchio placca ago da ricamo sulla placca ago. Montare il coperchio inserendo le due sporgenze sul lato inferiore del coperchio nelle fessure sulla placca ago, come mostrato di seguito.

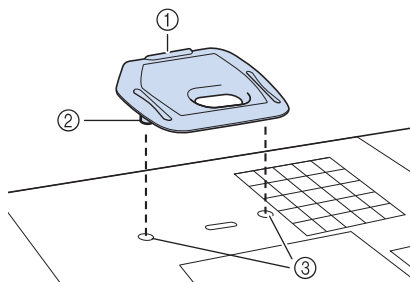

- ① Scanalatura
- ② Sporgenza
- ③ Fessura

Per rimuovere il coperchio placca ago da ricamo, posizionare l'unghia di un dito nella scanalatura e sollevare la placca.

⚠ ATTENZIONE

- Premere sul coperchio placca ago da ricamo fino a ottenere un collegamento saldo. Se il coperchio placca ago non è fissato in modo saldo, potrebbe causare la rottura dell'ago.

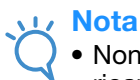

Nota

- Non utilizzare il coperchio placca ago da ricamo per lavori diversi dal ricamo.

Ricamo di disegni

Esempio:

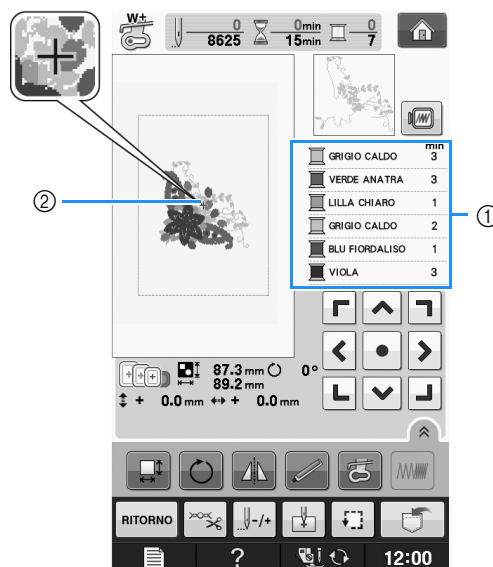

- ① Ordine colori del ricamo
- ② Cursore



Promemoria

- Il cursore [+], si sposta sul disegno per mostrare quale parte del disegno si sta cucendo.

- 1 Infilare la macchina con un filo per il primo colore, far passare il filo nel foro del piedino da ricamo, estrarre parte del filo per creare un certo allentamento e tenere l'estremità del filo nella mano sinistra.

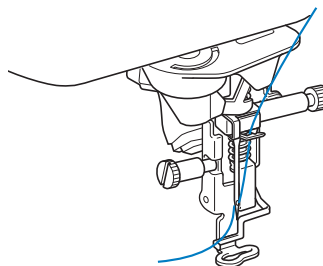

2 Abbassare il piedino premistoffa, quindi premere il pulsante “Avvio/Stop” per avviare il ricamo. Dopo 5-6 cuciture, premere nuovamente il pulsante “Avvio/Stop” per arrestare la macchina.

3 Rfinire il filo in eccesso dalla fine della cucitura. Se la fine della cucitura si trova sotto il piedino premistoffa, sollevare il piedino premistoffa, quindi rfinire il filo in eccesso.

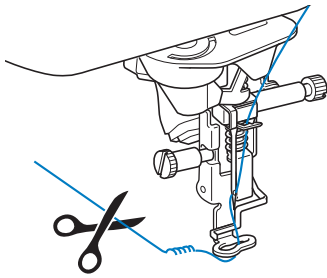

4 Premere il pulsante “Avvio/Stop” per iniziare a ricamare.

→ Una volta terminata la cucitura con il primo colore, la macchina rfinirà automaticamente i fili e si fermerà. Il piedino premistoffa si solleverà automaticamente.

Nella visualizzazione dell'ordine dei colori del ricamo, il colore successivo passerà all'inizio della lista.

Promemoria

- Se rimane del filo dall'inizio della cucitura, potrebbe essere coperto da altri punti del disegno quando si continua a ricamare, rendendone molto difficile la rimozione una volta terminato il disegno. Rfinire il filo all'inizio di ciascun cambio di filo.

5 Rimuovere dalla macchina il filo per il primo colore. Infilare il colore successivo nella macchina.

6 Ripetere la stessa procedura per ricamare con gli altri colori.

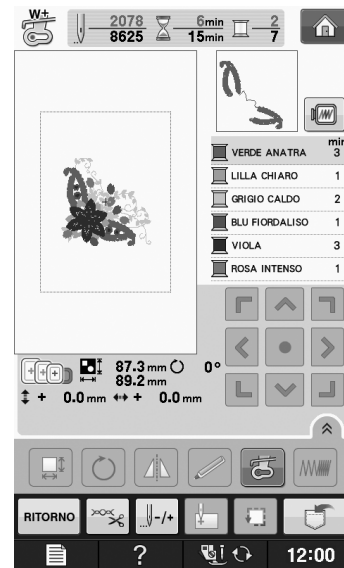

→ Una volta terminata la cucitura con l'ultimo colore, “Cucitura rfinita” viene visualizzato sul display.

Premere per far tornare il display alla schermata originale.

Promemoria

- La funzione di rfinitura del filo è impostata originariamente per rfinire i fili di collegamento in eccesso (fili che uniscono parti del disegno, ecc.). A seconda del tipo di filo e tessuto utilizzato, un'estremità del filo superiore può rimanere sulla superficie del tessuto all'inizio della cucitura. Al termine del ricamo tagliare il filo in eccesso. Se l'impostazione è stata disattivata, rfinire con le forbici i fili di collegamento in eccesso al termine del disegno. Vedere Pagina E-32 per informazioni sulla funzione di rfinitura del filo.

Ricamo di disegni con applicazioni

Alcuni disegni richiedono un'applicazione all'interno del disegno stesso. Preparare il tessuto di base e il tessuto dell'applicazione.

Quando si ricama un disegno con un'applicazione, la visualizzazione dell'ordine di cucitura dei colori mostra “MATERIAL APPLICAZIONE”, “POSIZION APPLICAZIONE”, “APPLICAZIONE” e quindi l'ordine di cucitura dei colori intorno all'applicazione.

Promemoria

- A seconda dell'impostazione della visualizzazione del colore del filo, potrebbe essere visualizzato      .

o            .

- 1** Applicare uno stabilizzatore trasferibile tramite stiratura sul rovescio del materiale dell'applicazione.

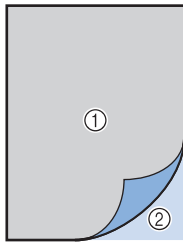

- ① Materiale dell'applicazione (cotone, feltro, ecc.)
- ② Stabilizzatore trasferibile mediante stiratura

- 2** Posizionare il materiale dell'applicazione nel telaio da ricamo e premere il pulsante "Avvio/Stop" per cucire il contorno dell'applicazione.

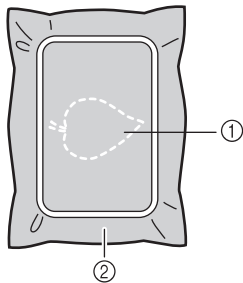

- ① Contorno dell'applicazione
- ② Materiale applicazione

Promemoria

- La procedura di ricamo è uguale alla procedura di base spiegata a Pagina E-22.

→ La macchina cucirà lungo il contorno dei pezzi dell'applicazione e si arresterà.

- 3** Rimuovere il materiale dell'applicazione dal telaio da ricamo e tagliare attentamente lungo la cucitura. Dopo aver tagliato, rimuovere con attenzione tutto il filo di cucitura.

- * Ritagliare attentamente il disegno lungo il contorno appena cucito. Non tagliare all'interno della linea di cucitura, perché il tessuto dell'applicazione non sarà preso dal punto dell'applicazione.

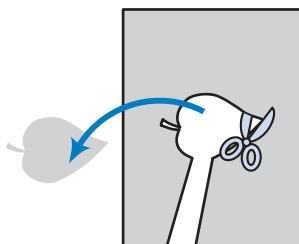

- 4** Posizionare il materiale di base nel telaio da ricamo.

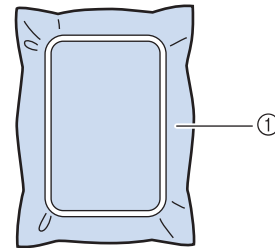

- ① Materiale di base

- 5** Premere il pulsante "Avvio/Stop" per cucire la posizione dell'applicazione.

- * Utilizzare un filo dello stesso colore che si intende utilizzare per fissare l'applicazione nel passaggio

7.

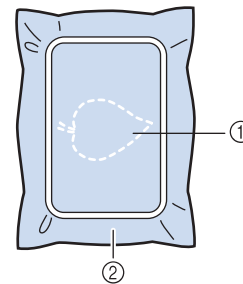

- ① Posizione dell'applicazione
- ② Materiale di base

→ La macchina cucirà intorno alla posizione dell'applicazione e si arresterà.

- 6** Applicare uno strato sottile di adesivo normale o spray sul retro dell'applicazione e fissarlo alla posizione dell'applicazione in modo che segua la cucitura del contorno.

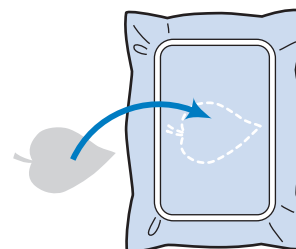

Promemoria

- Se il materiale dell'applicazione è un tessuto leggero, può essere meglio utilizzare una retina fusibile sul rovescio per stabilizzare il tessuto e per il posizionamento dell'applicazione. Fissare l'applicazione in posizione con un ferro da stiro. Non rimuovere il tessuto dal telaio per fissare il materiale dell'applicazione con il ferro da stiro.

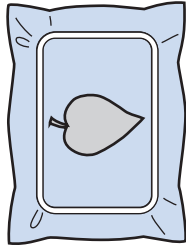
7 Premere il pulsante “Avvio/Stop”.**Promemoria**

- Alcuni disegni non presentano tutte le tre fasi applicazione. A volte la fase “APPLICAZIONE” viene indicata come un colore.

→ L'applicazione sarà quindi completata.

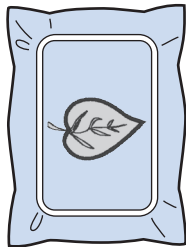
8 Cambiare il filo superiore e continuare con la parte restante del ricamo.**Promemoria**

- A questo punto, la colla potrebbe colare sul piedino premistoffa, sull'ago e sulla placca ago. Terminare il ricamo dell'applicazione e rimuovere la colla.
- Per ottenere risultati di cucitura migliori, tagliare tutti i fili tra fasi di colore.

REGOLAZIONI DURANTE IL RICAMO



Nota

- Non urtare il carrello dell'unità da ricamo né il piedino premistoffa quando si rimuove o si monta il telaio da ricamo. In caso contrario il ricamo non riuscirà bene.

Termine del filo della spolina

Quando il filo della spolina sta per finire durante il ricamo, la macchina si arresterà e sarà visualizzato il messaggio sottostante. Premere  e seguire le istruzioni di seguito per eseguire nuovamente l'infilatura inferiore. Se rimane una piccola parte da cucire, è possibile ricamare 10 punti finali senza eseguire nuovamente l'infilatura della macchina, premendo **CHIUDI**. La macchina si arresterà dopo aver cucito 10 punti.

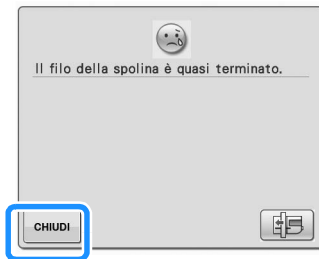

Nota

- Se "Sensore filo spolina e filo superiore" nella schermata Impostazioni della modalità di impostazione della macchina è impostato su "OFF", il messaggio mostrato sopra non viene visualizzato.

1 Premere **OK**.

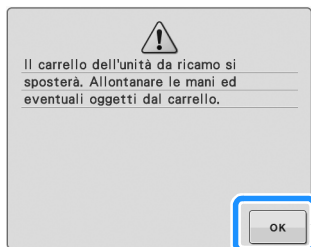

→ Una volta tagliato automaticamente il filo, il carrello si sposta.

2 Sbloccare la leva di fissaggio del telaio e rimuovere il telaio da ricamo.

- * Non esercitare una pressione eccessiva sul tessuto in questo momento. In caso contrario il tessuto potrebbe allentarsi nel telaio.

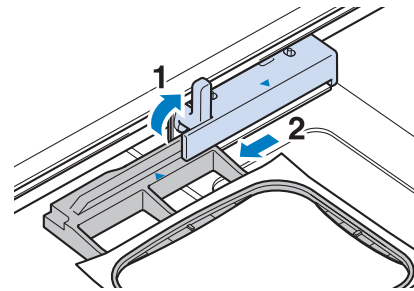

3 Inserire una spolina arrotolata nella macchina. (Vedere "Inserimento della spolina" in "Operazioni di base".)

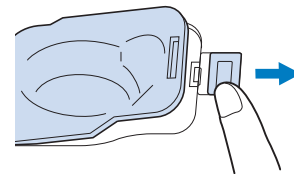

4 Premere **OK**.

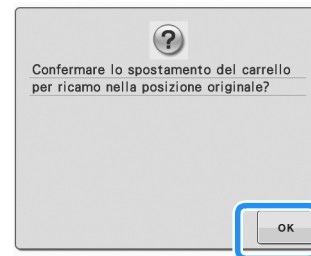



→ Il carrello tornerà nella posizione originale.





5 Montare il telaio da ricamo.





6 Per ritornare al punto del disegno in cui si era interrotta la cucitura, seguire i passaggi da **3** a **6** nella sezione successiva.

Il filo si spezza durante la cucitura

- 1 Premere il pulsante “Avvio/Stop” per arrestare la macchina.
- 2 Se si è spezzato il filo superiore, eseguire nuovamente l'infilatura superiore. Se si è spezzato il filo della spolina, premere  e seguire le istruzioni nei passaggi da 1 a 5 nella sezione precedente per reimpostare la spolina.
- 3 Premere .



- 4 Premere , , , o  per riportare l'ago indietro del numero corretto di punti prima della posizione in cui si è rotto il filo.

- * Se non si può ritornare al punto in cui si è spezzato il filo, premere  per selezionare il colore e tornare alla posizione iniziale del colore selezionato, quindi premere , ,  o  per spostarsi in avanti fino quasi al punto in cui si è spezzato il filo.

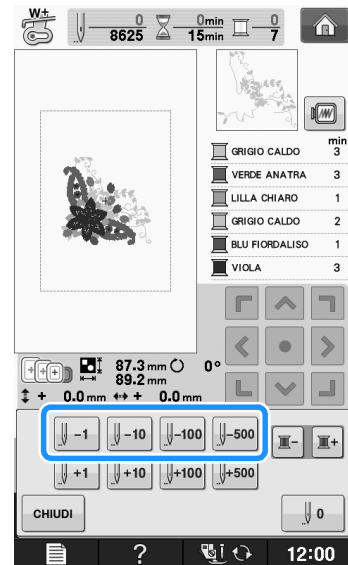

- 5 Premere  per tornare alla schermata originale.
- 6 Premere il pulsante “Alzapiedino premistoffa” per abbassare il piedino premistoffa, quindi premere il pulsante “Avvio/Stop” per continuare la cucitura.

Ricominciare dall'inizio

- 1 Premere .



- 2 Premere .

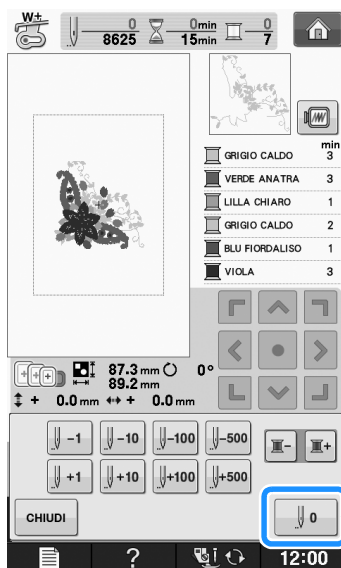

→ Il telaio da ricamo si muove, riportando l'ago alla posizione iniziale del disegno.

- 3 Premere il pulsante "Alzapiedino premistoffa" per abbassare il piedino premistoffa e iniziare a cucire.

Ripresa del ricamo dopo aver spento la macchina

Quando si interrompe il ricamo, il colore e il numero di punti corrente vengono salvati. All'accensione successiva della macchina, è possibile continuare o eliminare il disegno.

Promemoria

- Anche se mancasse la corrente a metà del ricamo, all'accensione della macchina si tornerà al punto in cui il ricamo era stato interrotto.

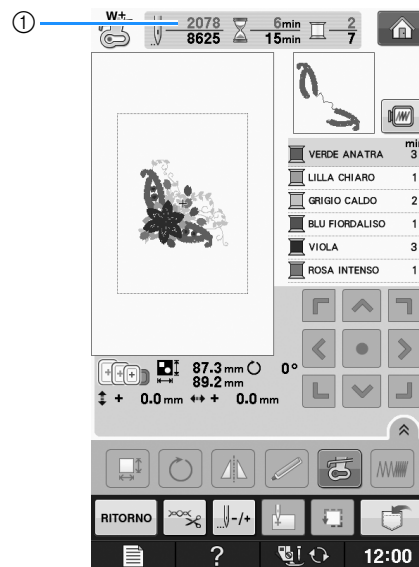

- ① Numero di punti corrente al momento dell'interruzione del ricamo

Nota

- Non rimuovere l'unità da ricamo, altrimenti il disegno non sarà mantenuto in memoria.

- 1 Accendere l'interruttore generale della macchina.

- 2 Seguire le istruzioni sullo schermo e rimuovere il telaio da ricamo.

→ Sarà visualizzato il messaggio seguente.

3 Montare il telaio da ricamo e premere

OK

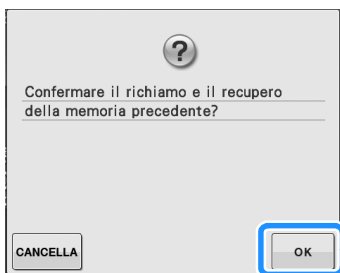

→ Appare la schermata Ricamo precedente visualizzata prima dello spegnimento della macchina.

**Promemoria**

- Se si desidera iniziare un nuovo disegno da ricamo, premere **CANCELLA** in modo da visualizzare la schermata di selezione del disegno.

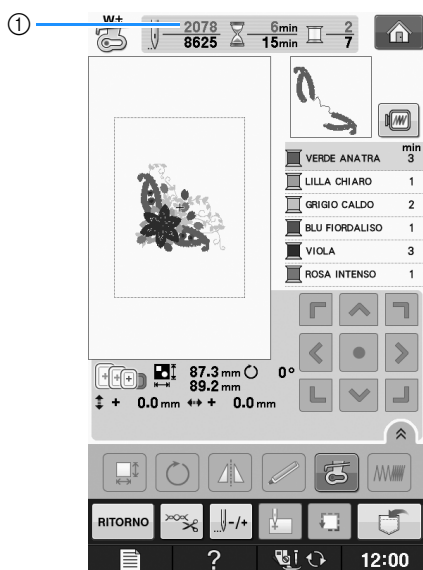
4 Continuare il ricamo.

① Numero di punti alla ripresa del ricamo

REGOLAZIONI DEL RICAMO

Regolazione della tensione del filo

Quando si ricama, la tensione del filo deve essere tale che il filo superiore si possa appena vedere sul rovescio del tessuto.

■ Tensione corretta del filo

Il disegno si vede dal rovescio del tessuto. Se la tensione del filo non è corretta, il disegno non verrà completato bene. Il tessuto potrebbe arricciarsi o il filo potrebbe spezzarsi.



- ① Diritto
- ② Rovescio

Per regolare la tensione del filo, effettuare le operazioni illustrate qui sotto, a seconda della situazione.

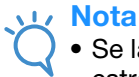

Nota

- Se la regolazione della tensione del filo è estremamente debole, la macchina potrebbe arrestarsi durante la cucitura. Ciò non rappresenta un caso di funzionamento difettoso. Aumentare leggermente la tensione del filo e ricominciare a cucire.



Promemoria

- Se si spegne la macchina o si seleziona un disegno diverso, la tensione del filo sarà riportata al valore automatico.
- Quando si recupera un disegno salvato, l'impostazione della tensione del filo sarà la stessa di quando si è salvato il disegno.

■ Il filo superiore è troppo teso

La tensione del filo superiore è eccessiva e rende visibile il filo della spolina sul lato diritto del tessuto.

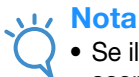

Nota

- Se il filo della spolina è stato infilato in modo scorretto, il filo superiore potrebbe essere troppo teso. In questo caso fare riferimento a "Inserimento della spolina" in "Operazioni di base" e infilare nuovamente il filo della spolina.

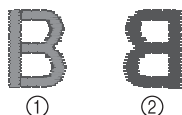

- ① Diritto
- ② Rovescio

1 Premere .

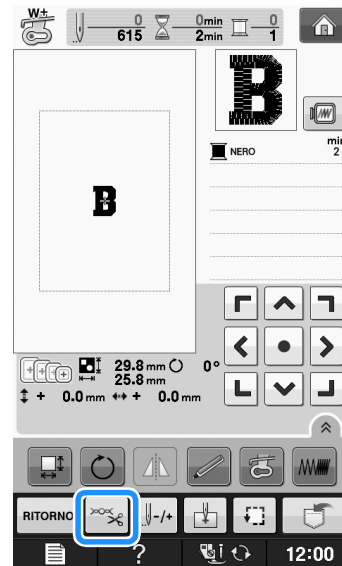

2 Premere per ridurre la tensione del filo superiore. (Il numero relativo alla tensione diminuirà.)

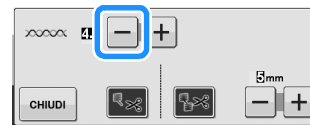

3 Premere .

■ Il filo superiore non è teso a sufficienza

La tensione del filo superiore non è sufficiente e questo causa un allentamento del filo superiore, occhielli del filo allentati o la comparsa di arricciamenti sul lato diritto del tessuto.



Nota

- Se il filo superiore è stato infilato in modo scorretto, potrebbe non essere teso a sufficienza. In questo caso fare riferimento a "Infilatura superiore" in "Operazioni di base" e infilare nuovamente il filo superiore.

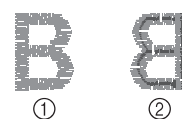

- ① Diritto
- ② Rovescio

1 Premere .

- 2 Premere **+** per aumentare la tensione del filo superiore. (Il numero relativo alla tensione aumenterà.)

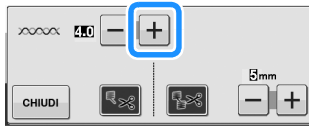

- 3 Premere **CHIUDI**.

**Nota**

- Grazie a "Tensione ricamo" nella schermata Impostazioni, è possibile regolare la tensione del filo superiore per il ricamo. L'impostazione selezionata verrà applicata a tutti i disegni.

Durante il ricamo, se la tensione del filo superiore è eccessiva o troppo bassa, essa può essere regolata dalla schermata

Impostazioni. Premere **+** per aumentare

la tensione del filo superiore e **-** per

diminuirlo. Se uno specifico disegno richiede impostazioni aggiuntive, fare riferimento a "Regolazione della tensione del filo" a pagina E-30.



Regolazione della custodia della spolina (nessun colore sulla vite)

La custodia della spolina (nessun colore sulla vite) può essere regolata quando sono necessarie modifiche alla tensione della spolina per inserire fili spolina diversi. Vedere "Ricamo di finiture pregevoli" a pagina E-21.

Per regolare la tensione della spolina per la funzione di ricamo, utilizzando la custodia della spolina (nessun colore sulla vite), ruotare la vite con testa a taglio (-) con un cacciavite (piccolo).

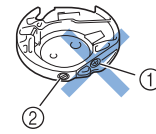

- Non utilizzare un cacciavite a croce (+).
- Effettuare la regolazione con un cacciavite (piccolo).

■ Tensione corretta

Il filo superiore è appena visibile sul rovescio del tessuto.



- Diritto
- Rovescio

■ Il filo della spolina non è teso a sufficienza

Il filo della spolina è appena visibile sul diritto del tessuto.



- Diritto
- Rovescio

In questo caso ruotare la vite con testa a taglio (-) in senso orario, facendo attenzione a non serrare eccessivamente la vite, di circa 30-45 gradi per aumentare la tensione della spolina.

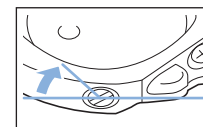

■ Il filo della spolina è troppo teso

Il filo superiore sul diritto del tessuto sembra essere sollevato/avvolto e il filo della spolina non è visibile sul rovescio del tessuto.



- ① Diritto
- ② Rovescio

In questo caso ruotare la vite con testa a taglio (-) in senso antiorario, facendo attenzione a non allentare eccessivamente la vite, di circa 30-45 gradi per diminuire la tensione della spolina.

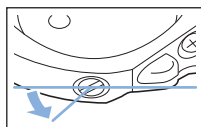

⚠ ATTENZIONE

- Quando si regola la custodia della spolina, assicurarsi di rimuovere la spolina dalla relativa custodia.
- **NON** regolare la posizione della vite a croce (+) sulla custodia della spolina perché si possono provocare danni alla custodia, rendendola inutilizzabile.
- Se è difficile ruotare la vite con testa a taglio (-), non forzarla. Ruotando eccessivamente la vite o forzandola nella direzione di rotazione si possono provocare danni alla custodia della spolina. In caso di danni, la custodia della spolina potrebbe non mantenere la tensione corretta.

Utilizzo della funzione di taglio automatico del filo (RIFINITURA FINE COLORE)

La funzione di taglio automatico del filo taglierà il filo al termine della cucitura di ciascun colore. Inizialmente questa funzione è attivata. Per disattivare questa funzione, premere , quindi . Questa funzione può essere attivata o disattivata durante il ricamo.

- * Questa impostazione torna al valore predefinito allo spegnimento della macchina.

1 Premere

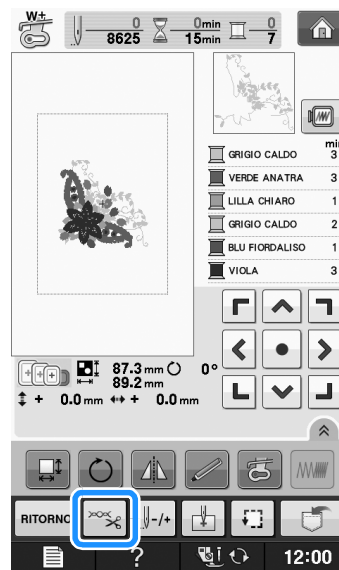

2 Premere per disattivare la funzione di taglio automatico del filo.

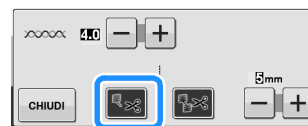

→ Il tasto sarà visualizzato come

- * Al termine della cucitura di un colore, la macchina si arresta senza tagliare il filo.

Utilizzo della funzione di rifinitura del filo (RIFINITURA PUNTI DI COLLEGAMENTO)

La funzione di rifinitura del filo rifinirà automaticamente eventuali fili di collegamento in eccesso all'interno del colore. Inizialmente questa funzione è attivata. Per disattivare questa funzione, premere , quindi . Questa funzione può essere attivata o disattivata durante il ricamo.

- * L'impostazione personalizzata rimane impostata allo spegnimento e all'accensione della macchina.

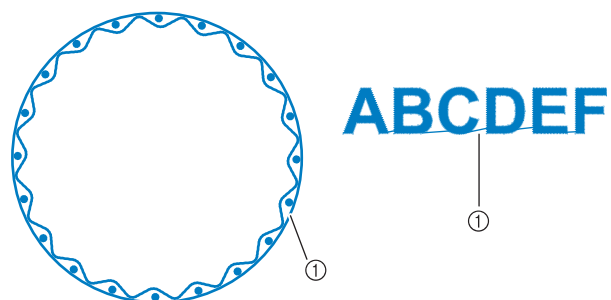

① Punto di collegamento

**Nota**

- Quando questa funzione è attiva, utilizzare l'ago con punta a sfera 75/11 incluso per disegni da ricamo con punti di collegamento brevi come i caratteri alfabetici. L'utilizzo di altri aghi può provocare la rottura del filo.

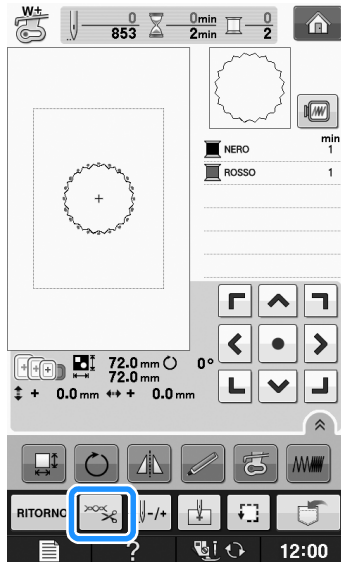
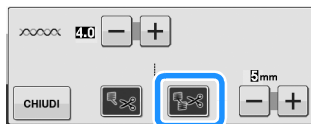
1 Premere .

2 Premere per disattivare la funzione di rifinitura del filo.

→ Il tasto sarà visualizzato come .

- * La macchina non rifinirà il filo prima di passare alla cucitura successiva.

■ Selezione della lunghezza del punto di collegamento per non eseguire la rifinitura

Quando la funzione di rifinitura del filo è attiva, è possibile selezionare la lunghezza del punto di collegamento per non rifinire il filo. Questa funzione può essere attivata o disattivata durante il ricamo. Selezionare un'impostazione compresa tra 5 mm e 50 mm in incrementi di 5 mm.

- * L'impostazione personalizzata rimane impostata allo spegnimento e all'accensione della macchina.

Premere o per selezionare la lunghezza del punto di collegamento.

Per esempio: premere per selezionare 25 mm (1 in) perché la macchina non rifinisca un punto di collegamento di 25 mm o inferiore prima di passare alla cucitura successiva.

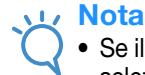
**Nota**

- Se il disegno ha meno rifiniture si consiglia di selezionare un'impostazione di rifinitura del punto di collegamento maggiore per ridurre la quantità di estremità del filo sul rovescio del tessuto.
- A un numero superiore della lunghezza del punto di collegamento selezionata corrisponde un numero inferiore di rifiniture eseguite dalla macchina. In questo caso, sulla superficie del tessuto rimangono più punti di collegamento.

Regolazione della velocità di ricamo

1 Premere .

2 Nella visualizzazione “Velocità massima di ricamo”, premere per modificare la velocità massima di ricamo.

- * Si possono scegliere 3 livelli di velocità diversi, 350 spm, 600 spm o 1050 spm.



Promemoria

- “spm” è il numero di punti cuciti in un minuto.
- Ridurre la velocità di cucitura quando si ricama su tessuti sottili, spessi o pesanti.
- È possibile modificare la velocità di cucitura dopo aver iniziato un ricamo.
- L'impostazione della velocità massima di cucitura non cambia finché non si seleziona una nuova impostazione. L'impostazione specificata prima di spegnere la macchina rimane selezionata alla successiva accensione della macchina.
- Diminuire la velocità di cucitura a 600 spm quando si utilizza un filo particolare come un filo metallico.
- Durante la selezione del motivo per il ricamo con spolina, la raccomandazione della velocità di cucitura viene impostata a “100 spm”; tuttavia è possibile selezionare un valore tra 100 spm, 200 spm o 350 spm.

3 Premere **CHIUDI**.

Modifica della visualizzazione del colore del filo

È possibile visualizzare il nome dei colori del filo o il numero di filo da ricamo.

Promemoria

- Sullo schermo, i colori potrebbero variare leggermente dai colori effettivi dei rocchetti.

1 Premere **[Icona]**.

2 In “Visualizzazione colore filo” utilizzare

[Icona] **[Icona]** per visualizzare il nome dei colori del filo o il numero di filo da ricamo.



3 Quando si visualizza il numero del filo

#123 utilizzare **[Icona]** **[Icona]** per selezionare tra le sei marche di filo da ricamo indicate di seguito.



FILO DI POLIESTERE EMBROIDERY N.

- 509 Embroidery
- 804 Embroidery
- 085 Embroidery

FILO COUNTRY DI COTONE N.*

- 463 Country
- 604 Country
- 155 Country

FILO DI POLIESTERE MADEIRA N.

- 1749 Madeira Poly
- 1630 Madeira Poly
- 1921 Madeira Poly

FILO DI POLIESTERE MADEIRA N.

- 1050 Madeira Rayon
- 1261 Madeira Rayon
- 1108 Madeira Rayon

FILO SULKY N.

- 1510 Sulky
- 1193 Sulky
- 1224 Sulky

FILO DI POLIESTERE ROBISON-ANTON N.



- 5514 R-A Poly
- 5586 R-A Poly
- 5523 R-A Poly

* A seconda dell'area o del Paese si può trovare in commercio filo di poliestere cotone.

4 Premere **CHIUDI**.

Modifica di "Visualizzazione del telaio da ricamo"

1 Premere .

2 In "Visualizzazione del telaio da ricamo", utilizzare   per modificare la visualizzazione del telaio da ricamo.

* Sono disponibili 16 opzioni.

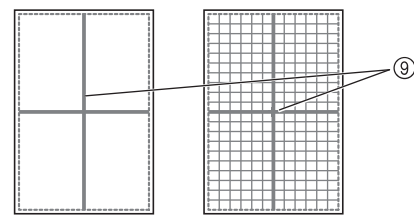
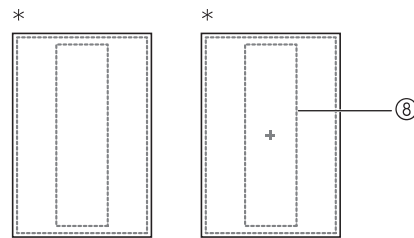
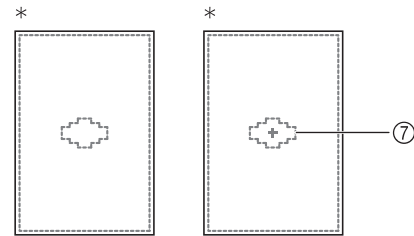
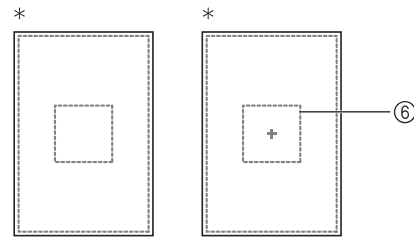
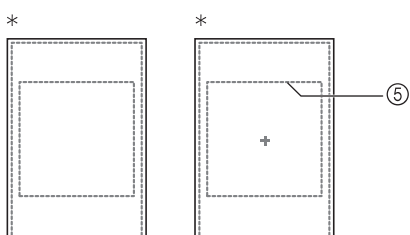
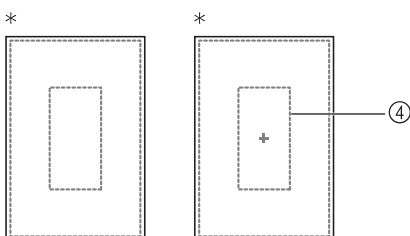
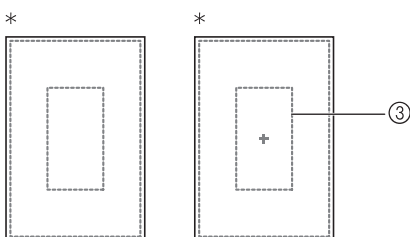
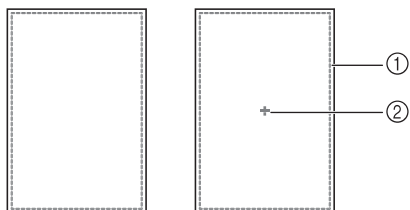

* Per il telaio da ricamo opzionale.

- ① Area di ricamo telaio extra large 30 cm x 18 cm (12 in x 7 in)
- ② Segno centrale
- ③ Area di ricamo telaio grande 18 cm x 13 cm (7 in x 5 in)
- ④ Area di ricamo per telaio da ricamo per bordi opzionale 18 cm x 10 cm (7 in x 4 in)
- ⑤ Area di ricamo per telaio da ricamo per trapunte opzionale 15 cm x 15 cm (6 in x 6 in)
- ⑥ Area di ricamo telaio medio 10 cm x 10 cm (4 in x 4 in)
- ⑦ Area di ricamo per telaio da ricamo piccolo opzionale 2 cm x 6 cm (1 in x 2-1/2 in)
- ⑧ Area di ricamo per telaio da ricamo per bordi opzionale 30 cm x 10 cm (12 in x 4 in)
- ⑨ Linee griglia

3 Premere .

REVISIONE DEL DISEGNO

⚠ ATTENZIONE

- Dopo aver rivisto il disegno, controllare la visualizzazione dei telai da ricamo disponibili e utilizzare un telaio appropriato. Se si utilizza un telaio non visualizzato come disponibile, il piedino premistoffa potrebbe colpire il telaio e provocare lesioni personali.

Spostamento del disegno

Utilizzare  per spostare il disegno nella direzione indicata dalla freccia.

Premere  per centrare il disegno.

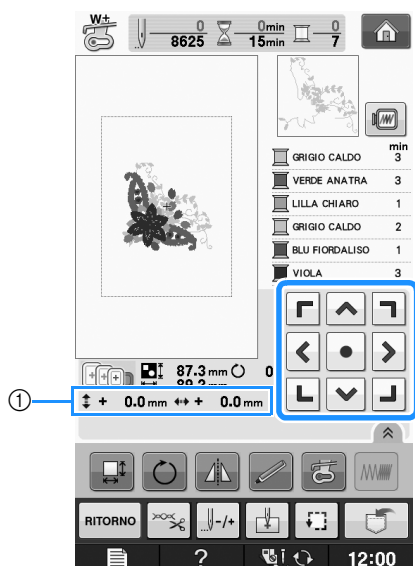

① Distanza dal centro

Il disegno può essere spostato anche mediante trascinalamento.

Se è collegato un mouse USB, spostarlo in modo da posizionare il puntatore sul disegno desiderato, quindi selezionare e trascinare il disegno. È inoltre possibile trascinare il disegno selezionandolo direttamente nella schermata con il dito o la penna a contatto.

Promemoria

- Non è possibile spostare i disegni nelle schermate in cui  non viene visualizzato.

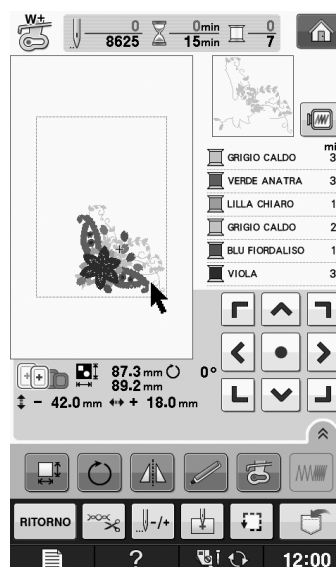

Allineamento di disegno e ago

Esempio: Allineamento del lato inferiore sinistro di un disegno con l'ago

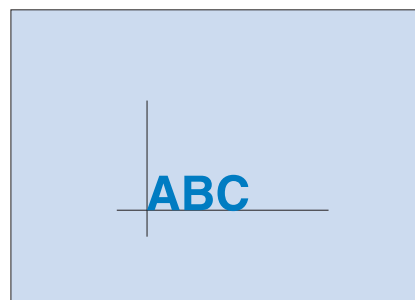

- 1 Segnare sul tessuto la posizione iniziale del ricamo, come indicato.

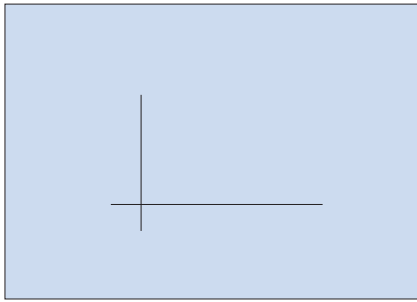

- 2 Premere .

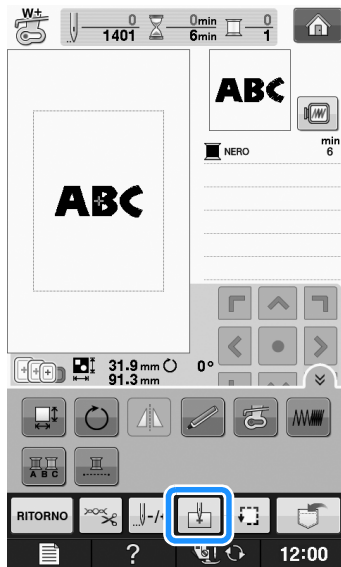

- 3 Premere .

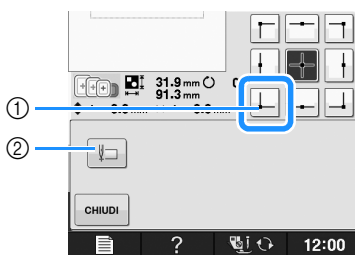

- ① Posizione di partenza
 ② Questo tasto si utilizza per l'allineamento di caratteri collegati (vedere pagina E-41).
 → La posizione dell'ago si sposta nell'angolo inferiore sinistro del disegno (il telaio da ricamo si sposta in modo tale che l'ago sia posizionato correttamente).

- 4 Premere .

- 5 Utilizzare  per allineare l'ago e il segno sul tessuto, quindi cominciare a ricamare il disegno.

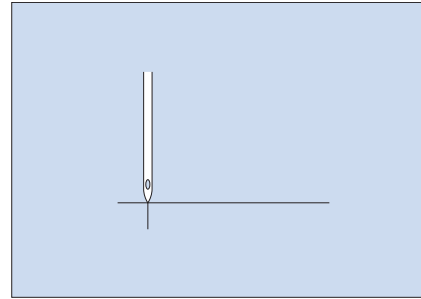





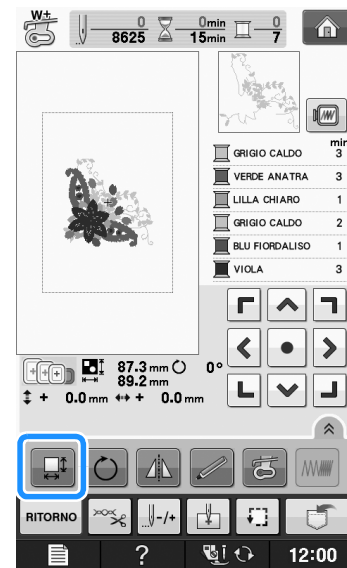

Modifica delle dimensioni del disegno

- 1 Premere .



- 2 Selezionare la direzione in cui si desidera modificare le dimensioni.

- * Premere  per ingrandire il disegno in modo proporzionato.
- * Premere  per ridurre il disegno in modo proporzionato.
- * Premere  per allungare il disegno orizzontalmente.
- * Premere  per compattare il disegno orizzontalmente.
- * Premere  per allungare il disegno verticalmente.
- * Premere  per compattare il disegno verticalmente.
- * Premere  per riportare il disegno all'aspetto originale.

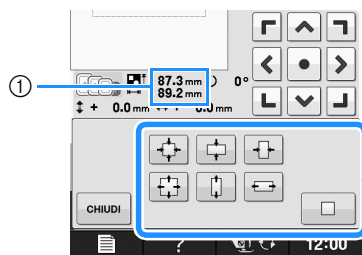

① Dimensioni del disegno

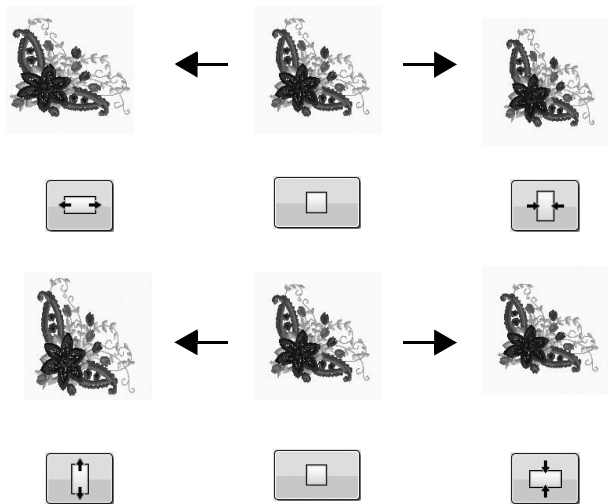

Promemoria

- Alcuni disegni e caratteri si possono ingrandire più di altri.
- Alcuni disegni e caratteri si possono ingrandire di più dopo averli ruotati di 90 gradi.
- È possibile modificare le dimensioni del disegno ruotando la rotellina del mouse. Ruotarla verso l'alto per ridurre il disegno. Ruotarla verso il basso per ingrandire il disegno.

3 Premere **CHIUDI** per tornare alla schermata originale.

Rotazione del disegno

1 Premere .

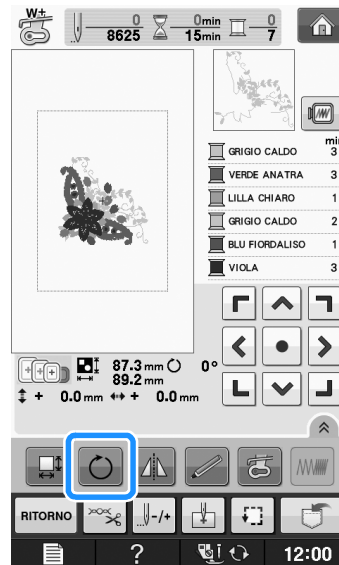

2 Selezionare l'angolo di rotazione del disegno.

- * Premere per ruotare il disegno di 90 gradi verso sinistra.
- * Premere per ruotare il disegno di 90 gradi verso destra.
- * Premere per ruotare il disegno di 10 gradi verso sinistra.
- * Premere per ruotare il disegno di 10 gradi verso destra.
- * Premere per ruotare il disegno di 1 grado verso sinistra.
- * Premere per ruotare il disegno di 1 grado verso destra.
- * Premere per riportare il disegno nella posizione originale.

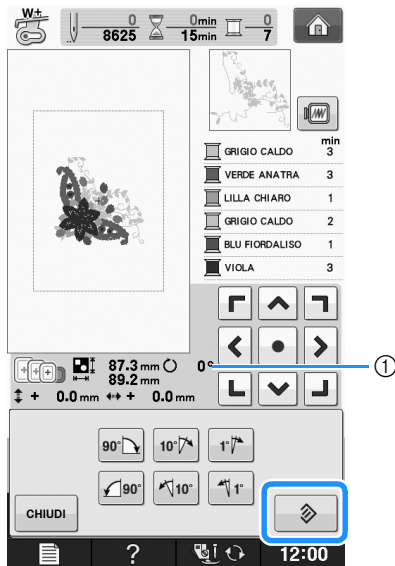

① Grado di rotazione





Promemoria

- È possibile ruotare il disegno utilizzando la rotellina del mouse. Girarla verso l'alto per ruotare il disegno di 10 gradi verso sinistra. Girarla verso il basso per ruotare il disegno di 10 gradi verso destra.

- 3** Premere **CHIUDI** per tornare alla schermata originale.

Creazione di un'immagine speculare orizzontale

Per creare un'immagine speculare orizzontale del disegno selezionato, premere  in modo che appaia come . Premere di nuovo  per riportare il disegno all'angolo originale.

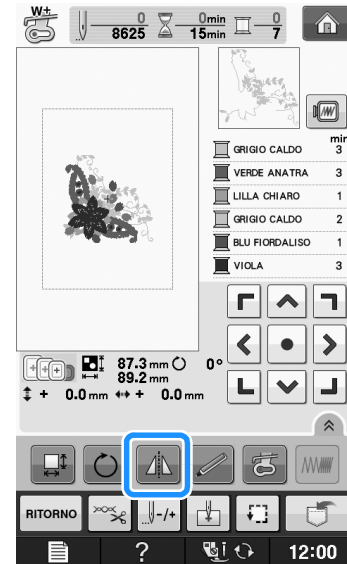

Ingrandimento della schermata di modifica

Ingrandire la schermata di modifica premendo .



Premere  per chiudere la schermata ingrandita.



Modifica della densità (solo caratteri alfabetici e disegni a cornice)

È possibile modificare la densità del filo per alcuni caratteri alfabetici e disegni a cornice.



È possibile specificare un'impostazione compresa tra 80% e 120% con incrementi del 5%.

1 Premere .

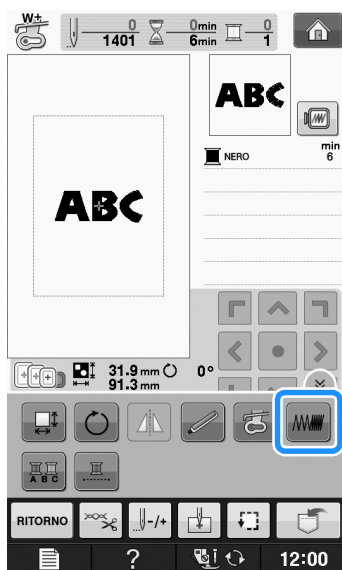
- * Premere  per visualizzare tutti i tasti funzione nella schermata.



2 Modificare la densità.

- * Premere  per ridurre la densità del disegno.
- * Premere  per aumentare la densità del disegno.

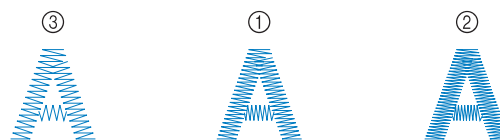
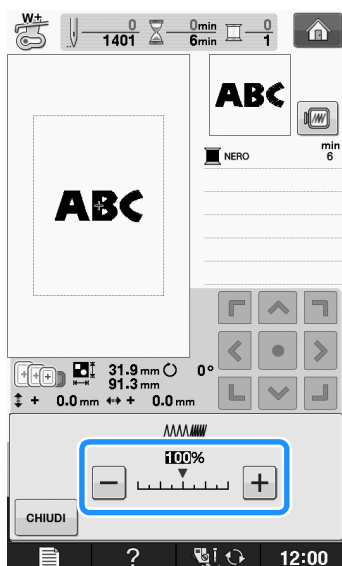

- ① Normale
 - ② Fine (i punti sono più vicini)
 - ③ Grezzo (i punti sono più distanti l'uno dall'altro)
- La densità del disegno cambia ogni volta che si preme un pulsante.

3 Premere per tornare alla schermata di selezione del disegno.

Modifica dei colori dei disegni con caratteri alfabetici

È possibile cucire disegni con caratteri alfabetici combinati in cui ogni lettera ha un colore diverso. Se si imposta "MULTICOLORE", la macchina si interrompe dopo aver cucito ogni carattere in modo da poter cambiare il colore del filo.

1 Premere in modo che appaia come



- * Premere  per visualizzare tutti i tasti funzione nella schermata.
- * Premere di nuovo lo stesso tasto per tornare all'impostazione originale.

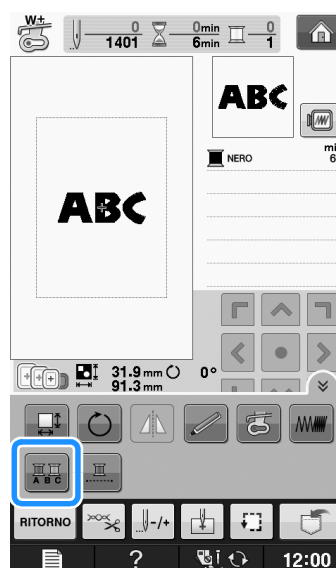

- 2** Dopo aver cucito un carattere, cambiare il colore del filo e cucire il carattere successivo.

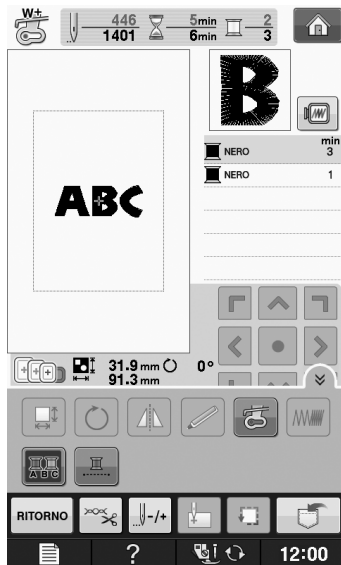

- 2** Premere .

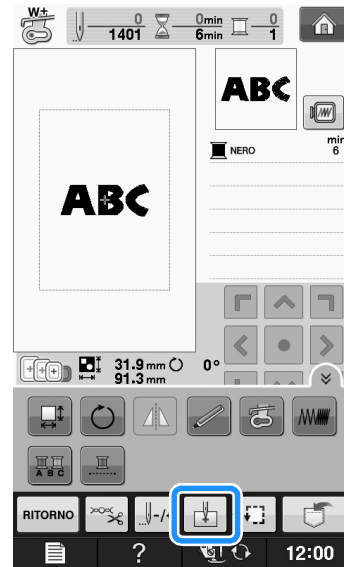

- 3** Premere .

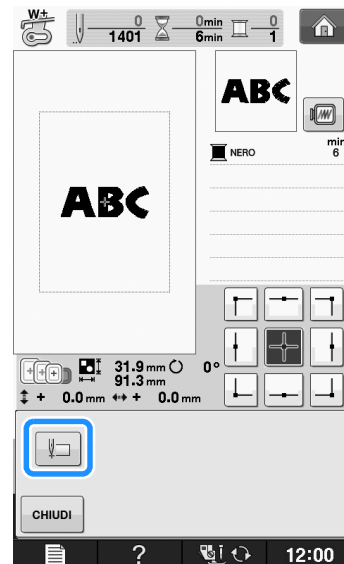

→ L'ago è posizionato nell'angolo inferiore sinistro del disegno. Il telaio da ricamo si sposta in modo che l'ago sia posizionato correttamente.

Ricamo di caratteri collegati

Seguire la procedura descritta di seguito per ricamare caratteri collegati in una singola riga quando l'intero disegno si estende oltre il telaio da ricamo.

Esempio: Collegamento di "DEF" ai caratteri "ABC"

A B C D E F

- 1** Selezionare i disegni con i caratteri "ABC".





Nota

- Per i dettagli sulla selezione dei disegni con caratteri fare riferimento a "Selezione di disegni con caratteri" a pagina E-5.





Nota

- Per annullare l'impostazione del punto di partenza e riportare il punto di partenza al centro del disegno, premere .
- Utilizzare  per selezionare un punto di partenza diverso per l'esecuzione del ricamo.

4 Premere  .

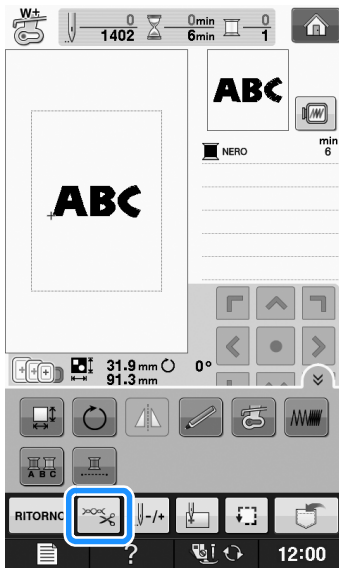
5 Premere  .



6 Premere  per disattivare la funzione di taglio del filo, quindi premere  .

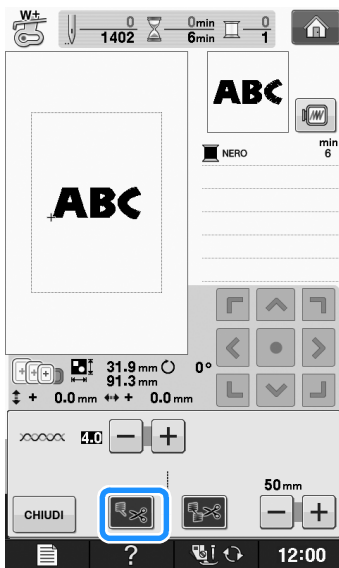

7 Premere il pulsante "Avvio/Stop".

8 Una volta ricamati i caratteri, tagliare i fili a una lunghezza sufficiente, rimuovere il telaio da ricamo e montare nuovamente il telaio da ricamo in modo da poter ricamare i caratteri restanti ("DEF").

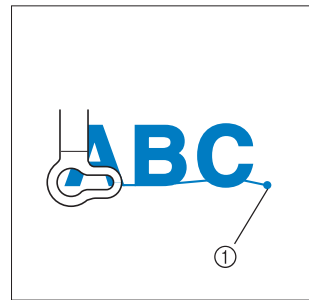

① Fine del ricamo

9 Come nel passaggio 1, selezionare i disegni con caratteri per "DEF".

10 Premere  .

11 Premere  .

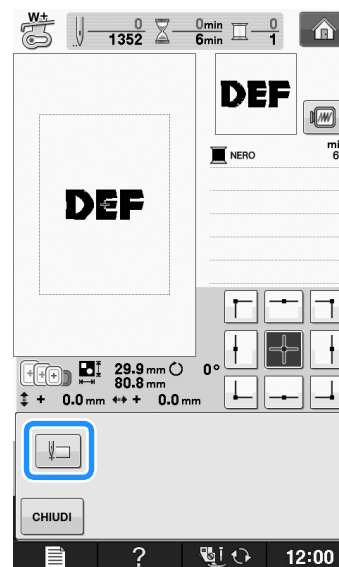

→ L'ago è posizionato nell'angolo inferiore sinistro del disegno. Il telaio da ricamo si sposta in modo che l'ago sia posizionato correttamente.

12 Premere  .

13 Utilizzare  per allineare l'ago alla fine del ricamo per il disegno precedente.

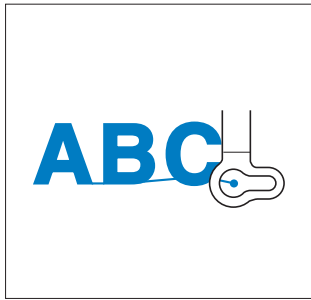



14 Premere il pulsante "Avvio/Stop" per iniziare a ricamare i disegni con caratteri restanti.



Ricamo continuo (monocromatico - con un solo colore)

È possibile cucire un disegno selezionato con un solo colore invece di più colori. La macchina rallenta ma non si arresta tra fasi di colore quindi continua fino al completamento del disegno.

Premere  affinché le fasi multicolori diventino ombreggiate e il disegno selezionato venga ricamato in un solo colore, invece di cambiare il filo durante il ricamo. Premere nuovamente  per tornare alle impostazioni originali del disegno.

* Premere  per visualizzare tutti i tasti funzione nella schermata.

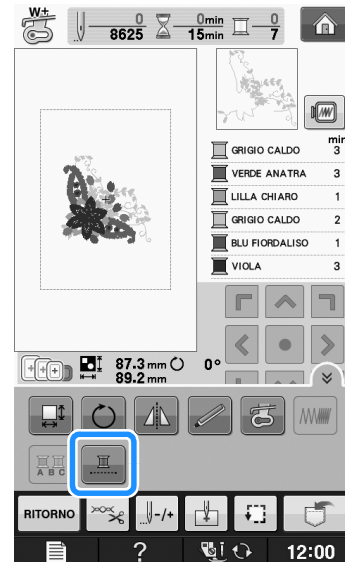

→ Il colore del filo visualizzato sullo schermo sarà ombreggiato.

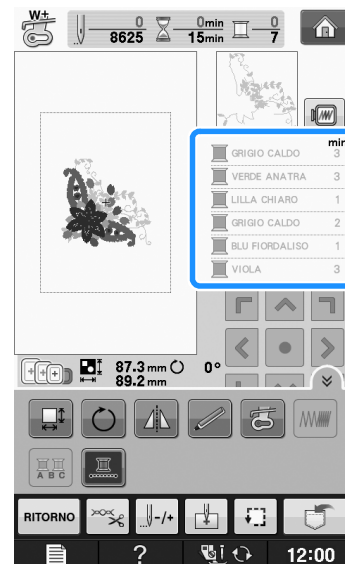

Promemoria

- Anche se si imposta il ricamo continuo , è possibile utilizzare la funzione di taglio automatico del filo e la funzione di rifinitura del filo (vedere pagina E-32).

UTILIZZO DELLA FUNZIONE DI MEMORIA

Precauzioni relative ai dati di ricamo

Osservare le precauzioni seguenti quando si utilizzano dati di ricamo diversi da quelli creati e salvati nella macchina.

ATTENZIONE

- Quando si utilizzano dati di ricamo diversi dai nostri disegni originali, il filo o l'ago potrebbe rompersi durante la cucitura con un punto di densità insufficiente o quando si cuciono tre o più punti sovrapposti. In tal caso, utilizzare uno dei nostri sistemi di creazione dati originali per modificare i dati di ricamo.

■ Tipi di dati di ricamo compatibili

- Con questa macchina è possibile utilizzare solo file di dati di ricamo .pes, .phc e .dst. L'utilizzo di dati diversi da quelli salvati con i nostri sistemi di creazione dati o con le nostre macchine potrebbe causare guasti alla macchina da ricamo.

■ Tipi di periferiche/supporti USB compatibili

I dati dei punti possono essere salvati o recuperati da supporti USB. Utilizzare supporti conformi alle specifiche seguenti.

- Unità Flash USB (Memoria Flash USB)
- Disco floppy USB

I dati dei punti possono essere solo recuperati.

- Unità CD-ROM, CD-R, CD-RW USB

È inoltre possibile utilizzare i seguenti tipi di supporti con il modulo lettore di schede di memoria USB/scrittore di schede USB.

- Secure Digital (SD) Card
- CompactFlash
- Memory Stick
- Smart Media
- Multi Media Card (MMC)
- XD-Picture Card



Nota

- La velocità di elaborazione potrebbe variare in base alla quantità dei dati memorizzati.
- Alcuni supporti USB non sono compatibili con questa macchina. Visitare il nostro sito Web per ulteriori dettagli.
- La luce di accesso inizierà a lampeggiare dopo l'inserimento di dispositivi/supporti USB che saranno riconosciuti dopo circa 5-6 secondi. (Il tempo varierà a seconda del dispositivo/supporto USB).



Promemoria

- Per creare cartelle di file utilizzare un computer.
- Nei nomi dei file è possibile utilizzare lettere e numeri. Inoltre, se il nome del file non contiene più di otto caratteri, sullo schermo viene visualizzato l'intero nome del file. Se il nome del file è lungo più di otto caratteri, solo i primi sei caratteri seguiti da "~" e un numero vengono visualizzati come nome del file.

■ È possibile utilizzare i computer e i sistemi operativi con le specifiche seguenti

- Modelli compatibili:
PC IBM con porta USB come standard
Computer IBM PC compatibile con porta USB come standard
- Sistemi operativi compatibili:
Microsoft Windows XP, Windows Vista, Windows 7

■ Precauzioni relative alla creazione e al salvataggio di dati tramite computer

- Se non è possibile identificare il nome della cartella/del file dei dati del ricamo, per esempio perché il nome contiene caratteri speciali, la cartella/il file non sarà visualizzato. In questo caso, modificare il nome della cartella/del file. Si consiglia di utilizzare le 26 lettere dell'alfabeto (maiuscole e minuscole), i numeri compresi tra 0 e 9, "-" e "_".
- Se si selezionano dati da ricamo superiori a 30 cm × 18 cm (circa 12 in × 7 in), viene visualizzato un messaggio che richiede se si desidera ruotare il disegno di 90 gradi. Anche dopo la rotazione di 90 gradi, non è possibile utilizzare dati da ricamo superiori a 30 cm × 18 cm (circa 12 in × 7 in). (Tutti i disegni devono rientrare nelle dimensioni del campo di 30 cm × 18 cm (circa 12 in × 7 in).)
- I file .pes salvati con un numero di punti o un numero di colori superiore ai limiti specificati non possono essere visualizzati. Il disegno combinato non può superare un numero massimo di 500.000 punti o un numero massimo di 125 cambi di colore (i numeri indicati sono approssimativi, dipendono dalle dimensioni totali del disegno). Utilizzare uno dei nostri programmi software di disegno per modificare il disegno da ricamo in modo che risulti conforme alle specifiche.
- I dati da ricamo archiviati in una cartella creata in supporti USB possono essere recuperati.

- Non creare cartelle all'interno di "Disco rimovibile" su un computer. Se i dati da ricamo sono memorizzati in "Disco rimovibile", non potranno essere recuperati dalla macchina.
- La macchina riconoscerà i dati di ricamo anche se l'unità da ricamo non è montata.

■ Dati di ricamo Tajima (.dst)

- I dati .dst sono visualizzati nella schermata di elenco dei disegni per nome del file (l'immagine effettiva non può essere visualizzata). È possibile visualizzare solo i primi otto caratteri del nome del file.
- Poiché i dati (.dst) Tajima non contengono informazioni specifiche sul colore del filo, sono visualizzati con la sequenza di colori predefinita. Controllare l'anteprima e modificare i colori del filo, se si desidera.

Salvataggio dei disegni da ricamo nella memoria della macchina

È possibile salvare i disegni da ricamo personalizzati che si usano spesso; per esempio, il proprio nome, disegni ruotati o con dimensioni adattate, disegni con posizione modificata e così via. È possibile salvare un totale di circa 2 MB di disegni nella memoria della macchina.



Nota

- Non spegnere la macchina se è ancora visualizzata la schermata "Salvataggio in corso". Si perderebbe il disegno che si sta salvando.



Promemoria

- Per salvare un disegno nella memoria della macchina sono necessari alcuni secondi.
- Le istruzioni per la lettura di un disegno salvato si trovano a Pagina E-48.

- 1 Premere quando il disegno che si desidera salvare è nella schermata Ricamo.

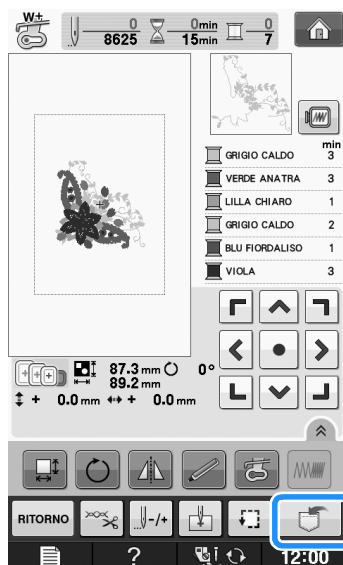

- 2 Premere .

- * Premere **CHIUDI** per tornare alla schermata originale senza salvare.

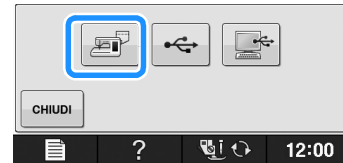

- Sarà visualizzata la schermata "Salvataggio in corso". Una volta terminato il salvataggio, la visualizzazione tornerà automaticamente alla schermata originale.

■ Se la memoria è piena

Se viene visualizzata la schermata sotto, è già stato salvato il numero massimo di disegni oppure il disegno che si desidera salvare richiede molta memoria e la macchina non può salvarlo. Per salvare il disegno, eliminare prima un disegno salvato in precedenza.

- 1 Premere **OK**.

- * Premere **CANCELLA** per tornare alla schermata originale senza salvare.

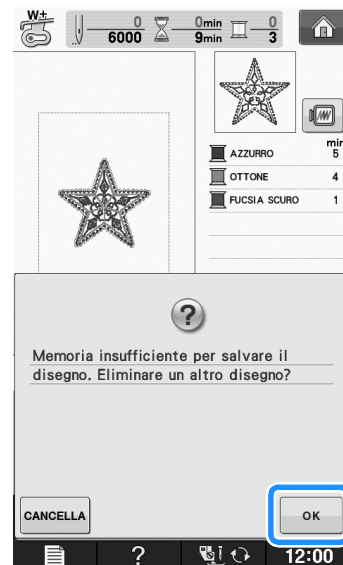

- La macchina mostra i disegni salvati fino a questo momento.

2 Selezionare il disegno che si desidera eliminare.



3 Premere .

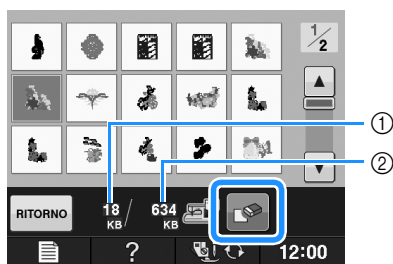

- ① Quantità di memoria occupata dal disegno da eliminare
- ② Quantità di memoria necessaria per salvare il disegno corrente

4 Premere .

* Se si decide di non eliminare il disegno, premere .

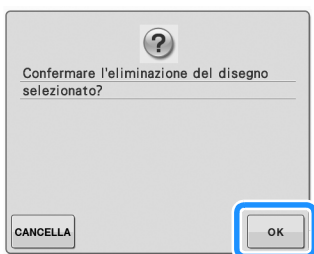

→ Appare la schermata "Salvataggio in corso". Una volta terminato il salvataggio, la visualizzazione tornerà automaticamente alla schermata originale.

Nota

- Non spegnere la macchina se è ancora visualizzata la schermata "Salvataggio in corso". Si perderebbe il disegno che si sta salvando.

 **Promemoria**

- Se dopo aver eliminato il disegno è disponibile abbastanza memoria, il disegno che si desidera salvare sarà salvato automaticamente. Se non è ancora disponibile abbastanza memoria dopo aver eliminato il disegno, ripetere i passaggi precedenti per eliminare un altro disegno dalla memoria della macchina.
- Per salvare un disegno sono necessari alcuni secondi.
- Vedere Pagina E-48 per ulteriori informazioni sul recupero di disegni salvati.

Salvataggio di disegni da ricamo su supporti USB

Quando si inviano disegni da ricamo dalla macchina a supporti USB, collegare il supporto USB alla porta USB della macchina.

 **Promemoria**

- I supporti USB sono disponibili in commercio, ma alcuni di essi potrebbero non essere compatibili con questa macchina. Visitare il nostro sito Web per ulteriori dettagli.
- A seconda del tipo di supporto USB utilizzato, collegare direttamente la periferica USB alla porta USB della macchina o collegare il lettore/scrittore di supporti USB alla porta USB della macchina.
- I supporti USB possono essere inseriti o rimossi in qualsiasi momento, eccetto durante il salvataggio o l'eliminazione di un disegno.

1 Premere  quando il disegno che si desidera salvare è nella schermata Ricamo.

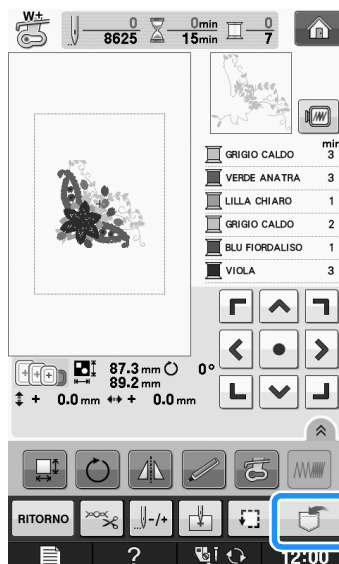

2 Inserire il supporto USB nella porta USB della macchina.

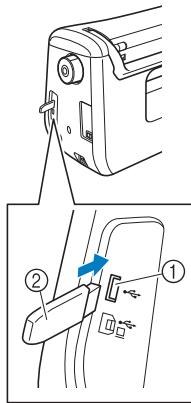

- ① Porta USB
② Supporto USB



Nota

- La velocità di elaborazione potrebbe variare in base alla quantità dei dati.
- Il supporto USB non può essere utilizzato contemporaneamente con questa macchina. Se si inseriscono due supporti USB, solo il supporto USB inserito per primo viene rilevato.
- Inserire unicamente supporti USB nella porta USB. Altrimenti l'unità del supporto USB potrebbe danneggiarsi.

3 Premere .

- * Premere **CHIUDI** per tornare alla schermata originale senza salvare.



→ Sarà visualizzata la schermata "Salvataggio in corso". Una volta terminato il salvataggio, la visualizzazione tornerà automaticamente alla schermata originale.



Nota

- Non inserire né rimuovere il supporto USB mentre è visualizzata la schermata "Salvataggio in corso". Si perderebbe il disegno che si sta salvando in parte o completamente.

Salvataggio di disegni da ricamo sul computer

Utilizzando il cavo USB in dotazione, è possibile collegare la macchina al computer e recuperare nonché salvare temporaneamente i disegni da ricamo nella cartella "Disco rimovibile" del computer. Su "Disco rimovibile" è possibile salvare circa 3 MB di disegni di ricamo, che vengono però eliminati allo spegnimento della macchina.



Nota

- Non spegnere la macchina se è ancora visualizzata la schermata "Salvataggio in corso". Si perderebbe il disegno che si sta salvando.

1 Inserire il connettore del cavo USB nelle porte USB corrispondenti sul computer e sulla macchina.

2 Accendere il computer e selezionare "Computer (Risorse del computer)".

- * Il cavo USB può essere collegato alle porte USB del computer e della macchina da cucire quando questi sono accesi o spenti.

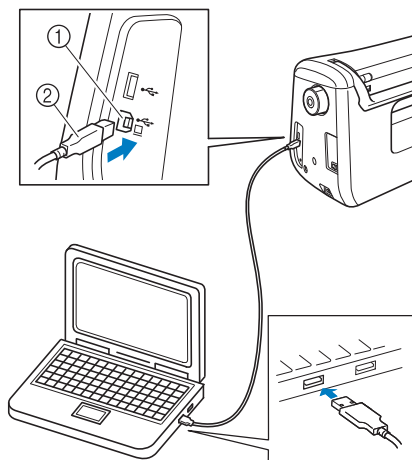

① Porta USB per computer

② Connettore cavo USB

→ L'icona "Disco rimovibile" sarà visualizzata in "Computer (Risorse del computer)" sul computer.



Nota

- I connettori sul cavo USB possono essere inseriti in una porta in un'unica direzione. Non forzare in caso di difficoltà nell'inserimento del connettore. Controllare l'orientamento del connettore.
- Per i dettagli sulla posizione della porta USB sul computer (o hub USB), fare riferimento al manuale di istruzioni dell'apparecchiatura corrispondente.

3 Premere  quando il disegno che si desidera salvare è nella schermata Ricamo.

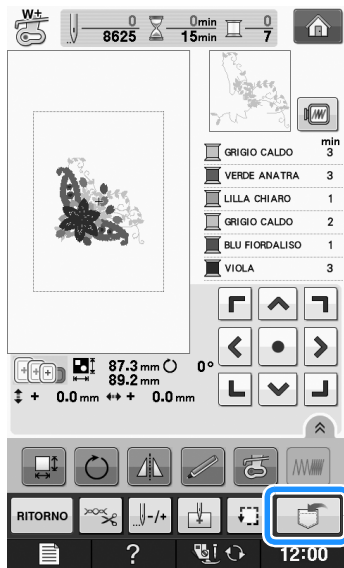

4 Premere  .

* Premere **CHIUDI** per tornare alla schermata originale senza salvare.

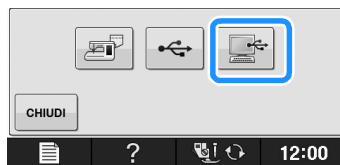

→ Il disegno sarà temporaneamente salvato in “Disco rimovibile” in “Computer (Risorse del computer)”.

5 Selezionare il file .phc del disegno in “Disco rimovibile” e copiarlo sul computer.

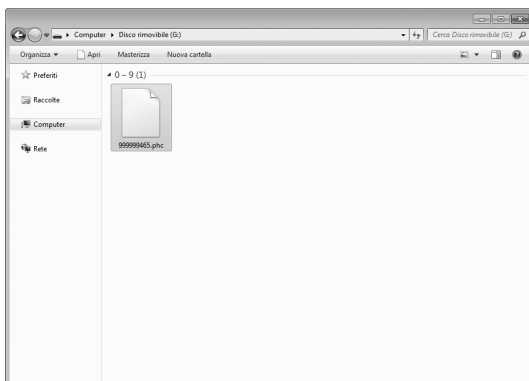

Recupero dei disegni dalla memoria della macchina

1 Premere  .

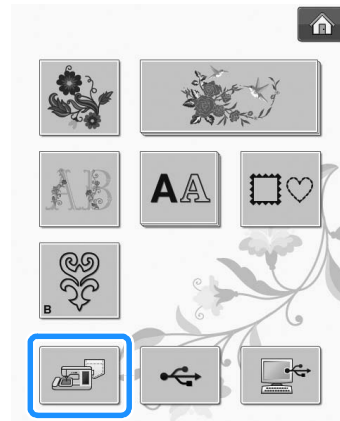

→ La macchina mostra i disegni correntemente salvati in memoria.

2 Premere il tasto corrispondente al disegno da recuperare.

* Premere **RITORNO** per tornare alla schermata originale.



3 Premere **RICAMO** .

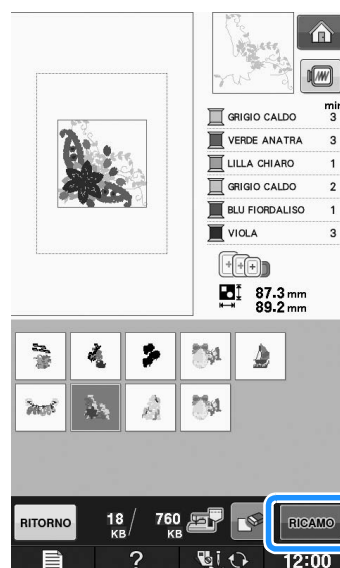

→ Viene visualizzata la schermata Ricamo.

Recupero da supporti USB

È possibile recuperare un disegno da ricamo specifico da un supporto USB diretto o da una cartella nel supporto USB. Se il disegno si trova in una cartella, controllare ogni cartella per trovarlo.



Nota

- La velocità di elaborazione potrebbe variare in base alla quantità dei dati.

- 1** Inserire il supporto USB nella porta USB della macchina (vedere pagina E-46).

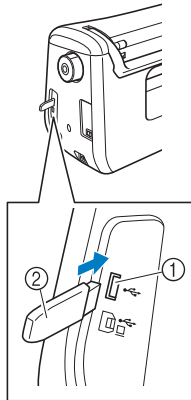



- 1 Porta USB
- 2 Supporto USB

- 2** Premere .



→ Vengono visualizzati i disegni da ricamo e una cartella contenuti in una cartella superiore.

- 3** Premere  quando è presente una sottocartella per selezionare due o più disegni da ricamo nel supporto USB; viene visualizzato il disegno/punto nella sottocartella.

- * Premere  per tornare alla schermata originale senza recuperare.

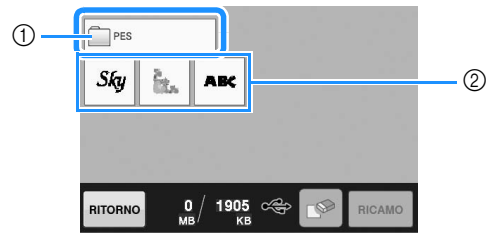

- 1 Nome cartella
- 2 Disegni salvati su supporti USB
- 3 Percorso
 - * Il percorso mostra la cartella corrente nella parte superiore dell'elenco. Vengono visualizzati i disegni da ricamo e una sottocartella contenuti in una cartella.
 - * Premere  per tornare alla cartella precedente.
 - * Utilizzare il computer per creare le cartelle. Non è possibile creare le cartelle con la macchina.

- 4** Premere il tasto corrispondente al disegno da recuperare.

- * Premere  per tornare alla schermata originale.

- 5** Premere .

- * Premere  per eliminare il disegno. Il disegno viene eliminato dal supporto USB.

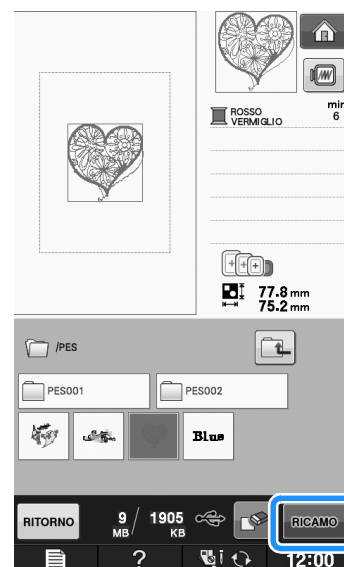

→ Viene visualizzata la schermata Ricamo.

Recupero dal computer

- 1 Inserire il connettore del cavo USB nelle porte USB corrispondenti sul computer e sulla macchina (vedere pagina E-47).
- 2 Sul computer, aprire "Computer (Risorse del computer)" e andare su "Disco rimovibile".

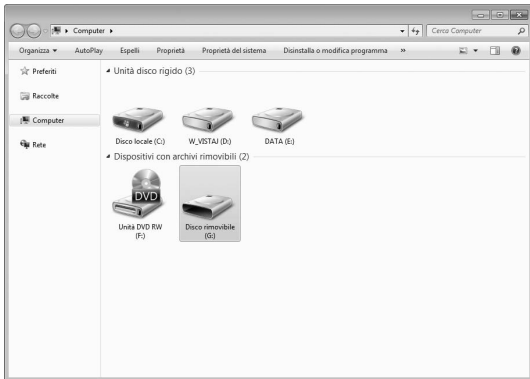

- 3 Spostare/copiare i dati del disegno su "Disco rimovibile".

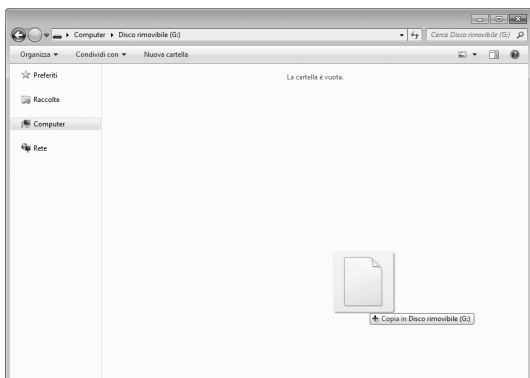

→ I dati del disegno in "Disco rimovibile" sono scritti nella macchina.



Nota

- Durante la scrittura dei dati, non scollegare il cavo USB.
- Non creare cartelle all'interno di "Disco rimovibile". Poiché le cartelle non sono visualizzate, non è possibile recuperare i dati del disegno/punto all'interno di cartelle.

- 4 Premere  .

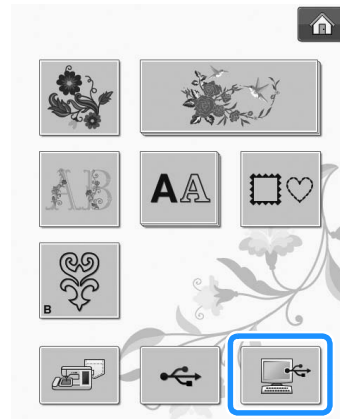

→ I disegni nel computer sono visualizzati nella schermata di selezione.

- 5 Premere il tasto corrispondente al disegno da recuperare.

* Premere  per tornare alla schermata originale.



- 6 Premere  .



→ Viene visualizzata la schermata Ricamo.

APPLICAZIONI DEI RICAMI

Utilizzo di una cornice da ricamo per realizzare un'applicazione (1)

Per creare un'applicazione si possono utilizzare disegni a cornice delle stesse dimensioni e della stessa forma. Ricamare un disegno con un punto diritto e uno con un punto pieno.

1 Selezionare un disegno a cornice con punto diritto. Ricamare il disegno sul materiale dell'applicazione, quindi tagliare accuratamente seguendo il contorno della forma.

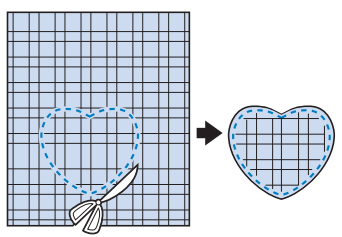
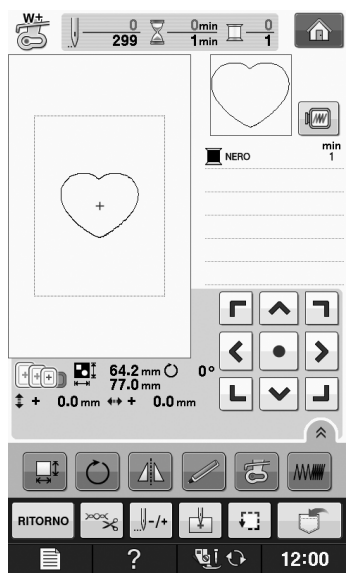

2 Ricamare lo stesso disegno del passaggio 1 sul tessuto di base.

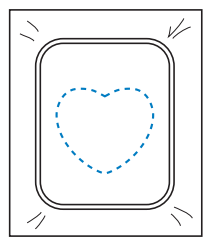

3 Applicare un sottile strato di colla per tessuti o di spray adesivo temporaneo sul retro dell'applicazione creata nel passaggio 1. Fissare l'applicazione sul tessuto di base facendo coincidere le forme.

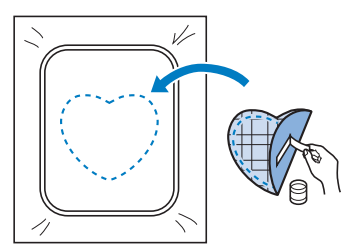

4 Selezionare il disegno a cornice con punto pieno della stessa forma dell'applicazione. Ricamare sul tessuto di base e sull'applicazione del passaggio 3 per creare l'applicazione.

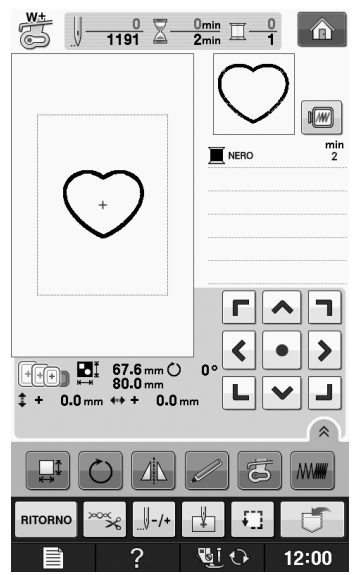

Nota

- Se si modifica la dimensione o la posizione dei disegni quando li si seleziona, prendere nota della dimensione e della posizione.

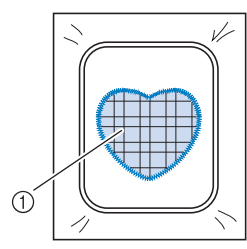

① Materiale applicazione

Utilizzo di una cornice da ricamo per realizzare un'applicazione (2)

Un secondo metodo per creare applicazioni con disegni da ricamo. Con questo metodo non è necessario cambiare il tessuto nel telaio da ricamo. Ricamare un disegno con un punto diritto e uno con un punto pieno.

- 1 **Selezionare un disegno a cornice con punto diritto e ricamarlo sul tessuto di base.**

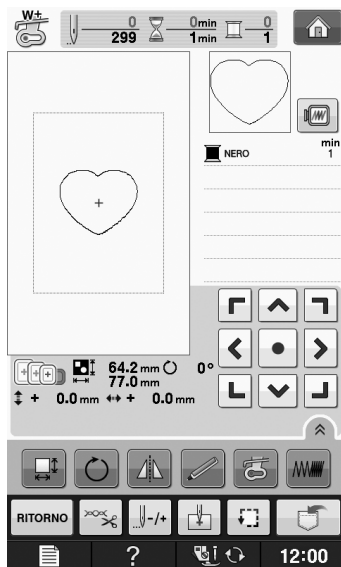

- 2 **Posizionare il tessuto dell'applicazione sul disegno ricamato nel passaggio 1.**

* Controllare che il tessuto dell'applicazione copra completamente la linea cucita.

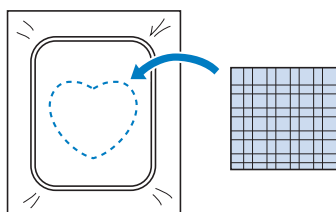

- 3 **Ricamare lo stesso disegno sul tessuto dell'applicazione.**

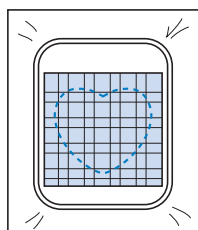

- 4 **Rimuovere il telaio da ricamo dall'unità da ricamo e tagliare all'esterno della cucitura.**

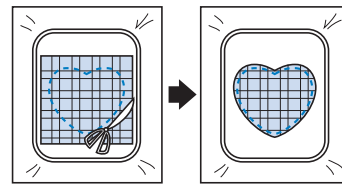

Nota

- Non rimuovere il tessuto dal telaio da ricamo per tagliarlo. Inoltre, non tirare o spingere il tessuto. In caso contrario il tessuto potrebbe allentarsi nel telaio.

- 5 **Selezionare il disegno a cornice con punto pieno della stessa forma dell'applicazione.**

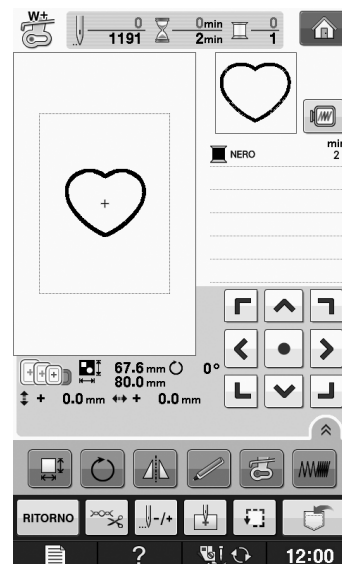

Nota

- Non cambiare la dimensione né la posizione del disegno.
- Se si modifica la dimensione o la posizione dei disegni quando li si seleziona, prendere nota della dimensione e della posizione.

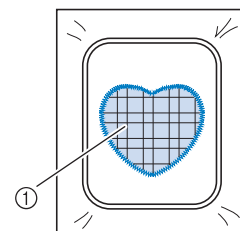

① Materiale applicazione

- 6** Rimontare il telaio da ricamo sull'unità da ricamo e ricamare il punto pieno per creare un'applicazione.

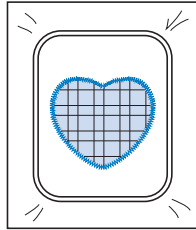

Disegno da ricamo diviso

È possibile eseguire disegni da ricamo divisi creati con PE-DESIGN Ver.7 o successiva oppure con PE-DESIGN NEXT. Con disegni da ricamo divisi i disegni da ricamo più grandi del telaio da ricamo vengono divisi in più sezioni, che si combinano per creare un unico disegno dopo la cucitura di ciascuna sezione.

Per i dettagli sulla creazione di disegni da ricamo divisi e per istruzioni di cucitura più dettagliate fare riferimento al manuale di istruzioni incluso con PE-DESIGN Ver.7 o successiva oppure con PE-DESIGN NEXT.

La seguente procedura descrive come leggere dal supporto USB il disegno da ricamo diviso mostrato di seguito e come ricamarlo.

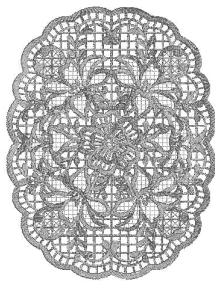

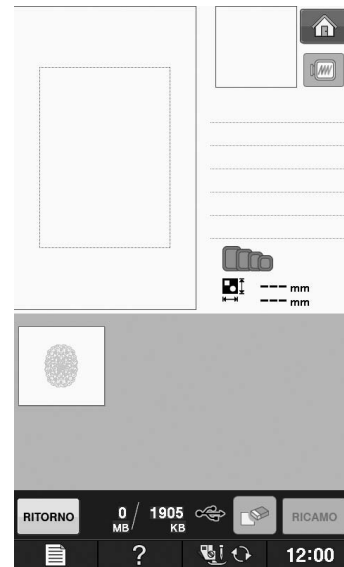

- 1** Collegare la macchina al supporto contenente il disegno da ricamo diviso creato, quindi selezionare il disegno da ricamo diviso da ricamare.

- * Per i dettagli su come richiamare i disegni fare riferimento a "Selezione dei disegni da schede da ricamo" a pagina E-7, "Recupero da supporti USB" a pagina E-49 o "Recupero dal computer" a pagina E-50.



- Viene visualizzata una schermata in modo che sia possibile selezionare una sezione del disegno da ricamo diviso.

- 2** Selezionare la sezione  da ricamare.

- * Selezionare le sezioni in ordine alfabetico.
- * È possibile visualizzare un massimo di 12 sezioni in una pagina. Se sono disponibili 13 o più sezioni nel disegno, premere  o  per visualizzare la pagina precedente o quella successiva.

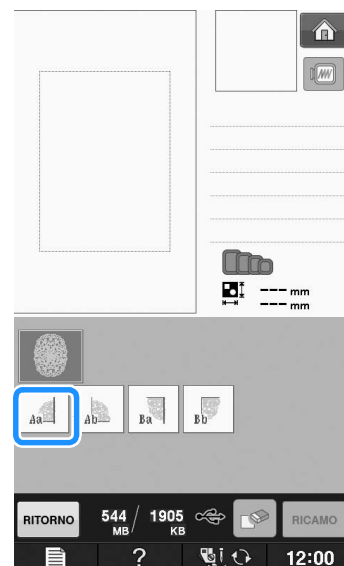

3 Premere **RICAMO**.

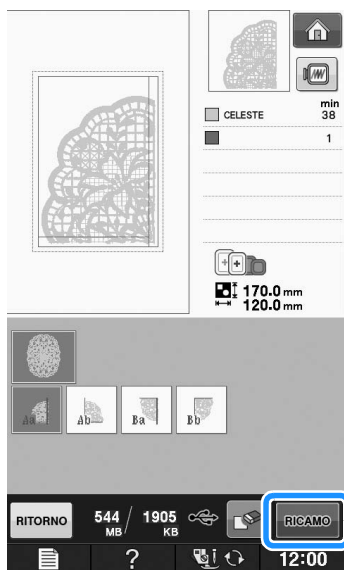

4 Se necessario modificare il disegno.

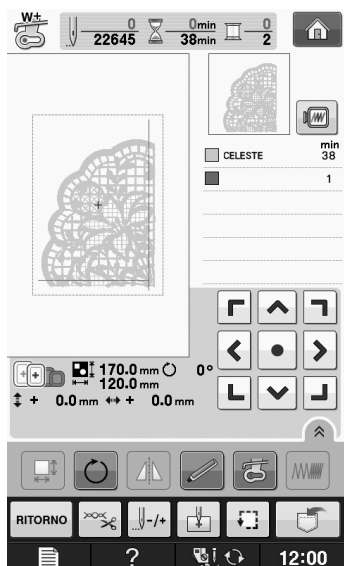

* Per i dettagli fare riferimento a “REVISIONE DEL DISEGNO” a pagina E-36.



Promemoria

- Il disegno può essere ruotato di 90° a sinistra o a destra quando si preme .

5 Premere il pulsante “Avvio/Stop” per ricamare la sezione del disegno.

6 Al termine del ricamo viene visualizzata la seguente schermata. Premere **OK**.

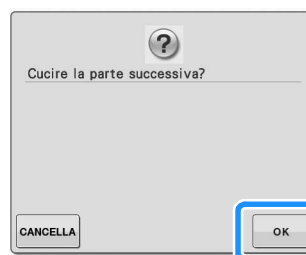

→ Viene visualizzata una schermata in modo che sia possibile selezionare una sezione del disegno da ricamo diviso.

7 Ripetere i passaggi da **2** a **6** per ricamare la parte restante del disegno.



Ricamo

Capitolo 2

Modifica ricami

SPIEGAZIONE DELLE FUNZIONI	57
SELEZIONE DEI DISEGNI DA MODIFICARE	58
Selezione di disegni da ricamo/“Esclusivi” Brother/ alfabeto floreale/a cornice/motivi per il ricamo con spolina	59
Selezione di disegni con caratteri alfabetici.....	59
MODIFICA DEI DISEGNI	61
■ Funzioni dei tasti.....	62
Spostamento del disegno	63
Rotazione del disegno.....	63
Modifica delle dimensioni del disegno.....	63
Eliminazione del disegno	63
Visualizzazione dei disegni nella schermata ingranditi del 200%	63
Modifica della configurazione dei disegni con caratteri	64
Modifica della spaziatura dei caratteri.....	64
Riduzione della spaziatura dei caratteri.....	65
Separazione di disegni con caratteri combinati	65
Modifica dei colori di ogni carattere alfabetico in un disegno.....	66
Ricamo di caratteri collegati.....	67
Modifica del colore del filo	67
Creazione di una tabella di fili personalizzata	68
■ Aggiunta di un colore alla tabella di fili personalizzata dall'elenco	69
■ Salvataggio della tabella di fili personalizzata su supporto USB.....	70
■ Recupero dei dati della tabella di fili personalizzata da supporti USB.....	70
Scelta di un colore dalla tabella di fili personalizzata.....	71
Realizzazione di disegni ripetuti	72
■ Cucitura di disegni ripetuti	72
■ Ripetizione di un elemento di un disegno ripetuto.....	74
■ Selezione dei colori per disegni ripetuti.....	75
■ Attribuzione di segni di filo.....	75
Ricamo ripetuto del disegno	76
Duplicazione di un disegno	78
In seguito alla modifica.....	79
COMBINAZIONE DI DISEGNI	80
Modifica di disegni combinati.....	80
■ Selezione di disegni da ricamo combinati.....	82
Cucitura di disegni combinati	83
VARIE FUNZIONI DI RICAMO	84
Ricamo continuo (monocromatico - con un solo colore).....	84
Imbastitura del ricamo.....	84
UTILIZZO DELLA FUNZIONE DI MEMORIA	85

SPIEGAZIONE DELLE FUNZIONI

Con le funzioni "Modifica ricami" si possono unire i disegni da ricamo e i caratteri da ricamare, si possono modificare le dimensioni dei disegni, è possibile ruotare i disegni e si possono effettuare molte altre funzioni di modifica. Questa macchina dispone delle 9 funzioni illustrate qui di seguito.

■ Unione di disegni

Si possono creare con facilità combinazioni di disegni da ricamo, disegni a cornice, caratteri da ricamare, disegni contenuti in memoria, disegni contenuti nelle schede per ricami vendute separatamente e molti altri disegni.

■ Spostamento dei disegni

All'interno dell'area da ricamo di 30 cm × 18 cm (circa 12 in × 7 in), si può cambiare la posizione dei disegni e la si può controllare sul display LCD.

■ Rotazione dei disegni

Si possono ruotare i disegni di un grado, di dieci gradi o di novanta gradi alla volta.

■ Ingrandimento e riduzione dei disegni

È possibile ingrandire o ridurre i disegni.

- Questa funzione non è disponibile per alcuni disegni.

■ Creazione di immagini speculari

Si possono creare immagini speculari orizzontalmente.

- Questa funzione non è disponibile per alcuni disegni.

■ Modifica della spaziatura dei caratteri alfabetici

Si può aumentare o diminuire la spaziatura tra i caratteri nei disegni combinati.

■ Modifica dell'aspetto dei caratteri alfabetici

Si può modificare l'aspetto dei caratteri in linea curva, in diagonale, ecc. Sono disponibili 6 opzioni in totale.

■ Modifica del colore del filo dei disegni



Si può modificare il colore del filo dei disegni per usare sempre i propri colori preferiti.

■ Creazione di un disegno ripetuto

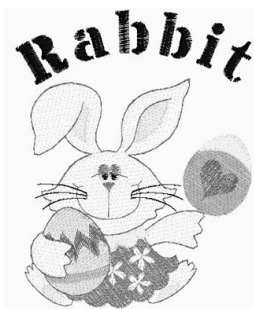
Si possono aggiungere copie di un disegno per creare un disegno che si ripeta in direzione verticale o orizzontale.



SELEZIONE DEI DISEGNI DA MODIFICARE

Preparare la macchina per il ricamo, seguendo le istruzioni a “PRIMA DI RICAMARE” in “Operazioni di base” e premere , quindi  per visualizzare la schermata qui sotto.

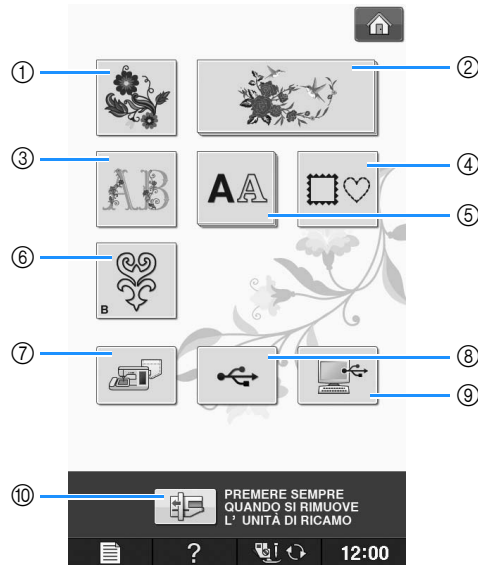

- ① Disegni da ricamo
- ② “Esclusivi” Brother
- ③ Alfabeto floreale
- ④ Disegni a cornice
- ⑤ Disegni con caratteri
- ⑥ Motivi per il ricamo con spolina (vedere “Appendice”)
- ⑦ Disegni salvati nella memoria della macchina (vedere pagina E-48)
- ⑧ Disegni salvati su supporti USB (vedere pagina E-49)
- ⑨ Disegni salvati sul computer (vedere pagina E-50)
- ⑩ Premere questo tasto per posizionare l'unità da ricamo per la rimozione.



Promemoria

- Vedere “Guida di riferimento rapido” fornita in dotazione per ulteriori informazioni su ogni schermata di selezione categoria.

Selezione di disegni da ricamo/ "Esclusivi" Brother/alfabeto floreale/a cornice/motivi per il ricamo con spolina

1 Selezionare la categoria del disegno.

- * Consultare "Come creare un ricamo con spolina" in "Appendice" relativamente ai motivi per il ricamo con spolina.

2 Premere il tasto corrispondente al disegno da modificare.

- * Per ulteriori informazioni sulla selezione dei disegni, vedere Pagina E-4 e E-7.
- Il disegno sarà visualizzato nella parte superiore della schermata.

3 Premere **IMPOSTA**.

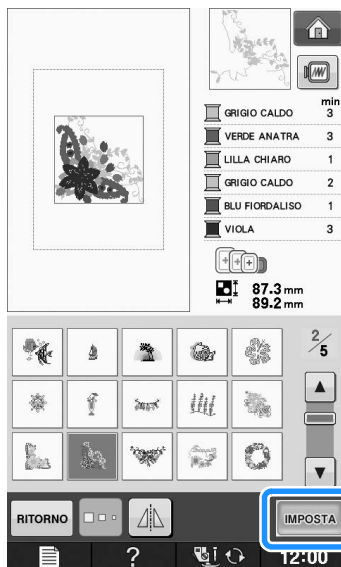

- Il disegno selezionato per la modifica è visualizzato con un contorno rosso nella visualizzazione "Modifica ricami".

4 Passare a "MODIFICA DEI DISEGNI" a pagina E-61 per modificare il disegno.

Selezione di disegni con caratteri alfabetici

Quando si selezionano caratteri da ricamare dalla schermata "Modifica ricami", si può modificare nello stesso tempo l'aspetto del disegno.

1 Premere **AA**.



2 Selezionare il tipo di carattere, quindi immettere i caratteri. (Esempio: A B C)

- * Per ulteriori informazioni sulla selezione dei caratteri, vedere Pagina E-5.

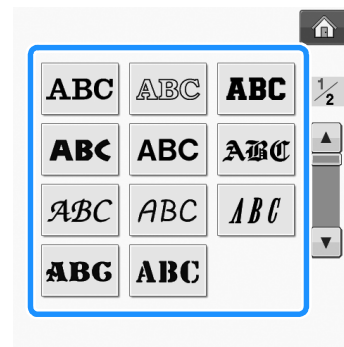

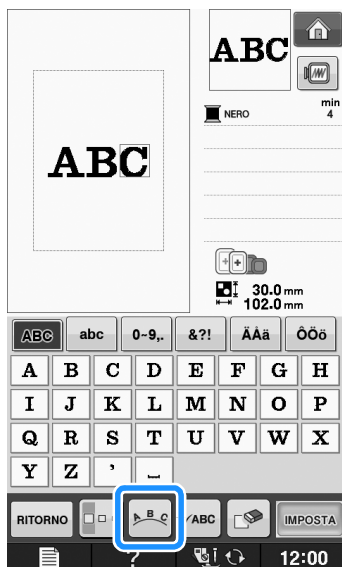

3 Premere  per modificare l'aspetto del disegno.

* Se i caratteri sono troppo piccoli da vedere, premere  per visualizzare tutti i caratteri inseriti.



4 Selezionare l'aspetto. (Esempio: )





Dopo aver selezionato un arco, utilizzare  e

 per cambiare l'angolo dell'arco.

* Premere  per ridurre la curvatura dell'arco.

* Premere  per aumentare la curvatura dell'arco.

Promemoria

- Quando si seleziona ,  e  cambiare in  e . È possibile aumentare o diminuire l'inclinazione.

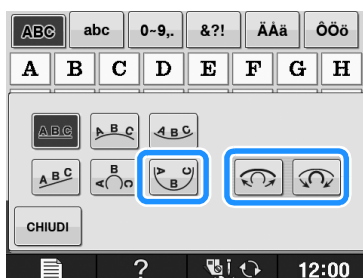

5 Premere  per tornare alla schermata originale.

6 Una volta terminate le selezioni, premere

.

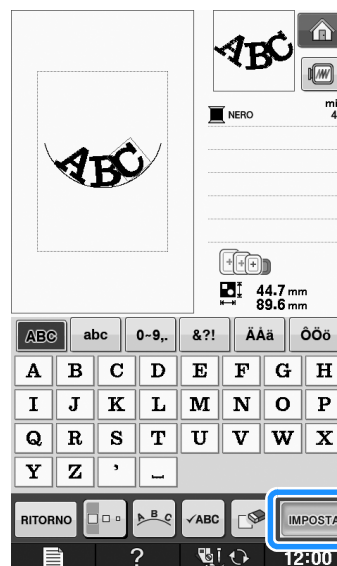

→ Apparirà la schermata "Modifica ricami".

7 Passare a "MODIFICA DEI DISEGNI" a pagina E-61 per modificare il disegno.

MODIFICA DEI DISEGNI

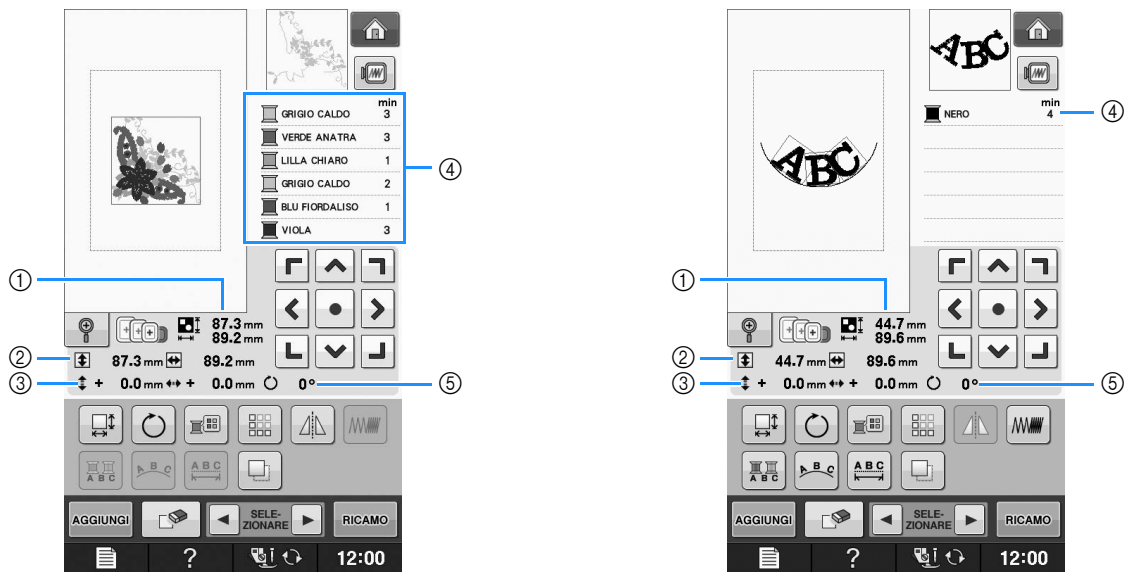

- ① Mostra le dimensioni dell'intero disegno combinato.
- ② Mostra le dimensioni del disegno selezionato.
- ③ Mostra la distanza dal centro del telaio.
- ④ Mostra la sequenza di colori e i tempi di ciascun passaggio del disegno correntemente selezionato.
- ⑤ Mostra il grado di rotazione del disegno.

**Promemoria**

- Se la visualizzazione del tasto è in grigio chiaro, la funzione corrispondente non potrà essere utilizzata con il disegno selezionato.

■ Funzioni dei tasti

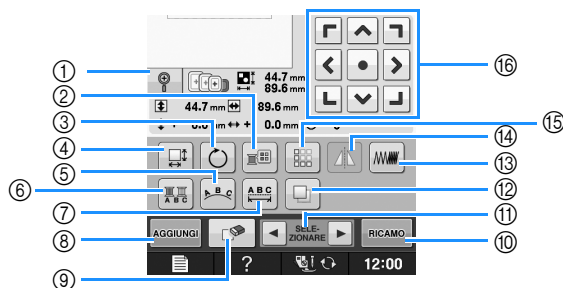

N.	Visualizzazione	Nome del tasto	Spiegazione	Pagina
①		Tasto Ingrandisci	Premere questo tasto per ingrandire il disegno del 200% all'interno della schermata.	E-63
②		Tasto Tabella dei colori	Premere questo tasto per modificare i colori del disegno selezionato.	E-67
③		Tasto Ruota	Premere questo tasto per ruotare il disegno. Si può ruotare un disegno di un grado, di dieci gradi o di novanta gradi alla volta.	E-38
④		Tasto Dimensioni	Premere questo tasto per modificare le dimensioni del disegno. È possibile ingrandire o ridurre i disegni.	E-37
⑤		Tasto Serie	Premere questo tasto per modificare la configurazione di un carattere da ricamare.	E-64
⑥		Tasto Multicolore	Premere questo tasto per modificare il colore dei singoli caratteri in un disegno.	E-66
⑦		Tasto Spaziatura caratteri	Premere questo tasto per modificare la spaziatura dei caratteri da ricamare.	E-64
⑧		Tasto Aggiungi	Premere questo tasto per aggiungere un altro disegno al disegno modificato.	E-79
⑨		Tasto Elimina	Premere questo tasto per eliminare il disegno selezionato (il disegno delimitato dalla casella rossa).	E-63
⑩		Tasto "Ricamo"	Premere questo tasto per richiamare la schermata "Ricamo".	E-79
⑪		Tasto Selezione del disegno	Quando si seleziona un disegno combinato, utilizzare questi tasti per selezionare una parte del disegno da modificare.	E-64
⑫		Tasto Duplicato	Premere questo tasto per duplicare il disegno.	E-78
⑬		Tasto Densità	Premere questo tasto per modificare la densità dei disegni a cornice o dei caratteri da ricamare.	E-40
⑭		Tasto Immagine speculare orizzontale	Premere questo tasto per creare un'immagine speculare orizzontale del disegno selezionato.	E-39
⑮		Tasto Bordo	Premere questo tasto per eseguire e modificare un disegno ripetuto.	E-72
⑯		Tasti Freccia (tasto centrale)	Premere questi tasti per spostare il disegno nella direzione indicata dalla freccia sul tasto. (Premere per riportare il disegno nella posizione originale.)	E-36

Spostamento del disegno

Per i dettagli sullo spostamento del disegno, fare riferimento a "Spostamento del disegno" a pagina E-36.

Rotazione del disegno

Per i dettagli sulla rotazione del disegno, fare riferimento a "Rotazione del disegno" a pagina E-38.

Modifica delle dimensioni del disegno

Per i dettagli sulla modifica delle dimensioni del disegno, fare riferimento a "Modifica delle dimensioni del disegno" a pagina E-37.

Eliminazione del disegno

Premere  per eliminare il disegno dalla schermata.

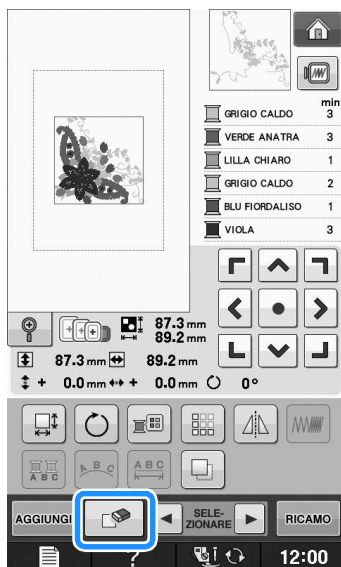

Visualizzazione dei disegni nella schermata ingranditi del 200%

1 Premere .

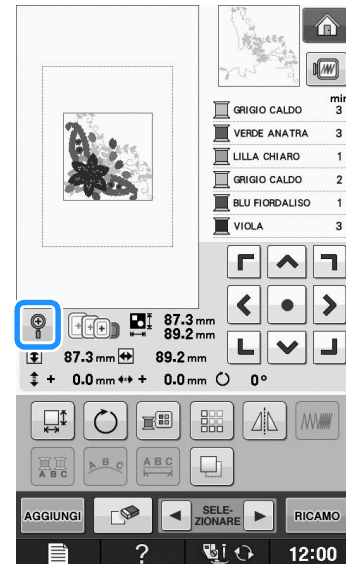

→ Il disegno viene ingrandito del 200%.

2 Controllare il disegno visualizzato.

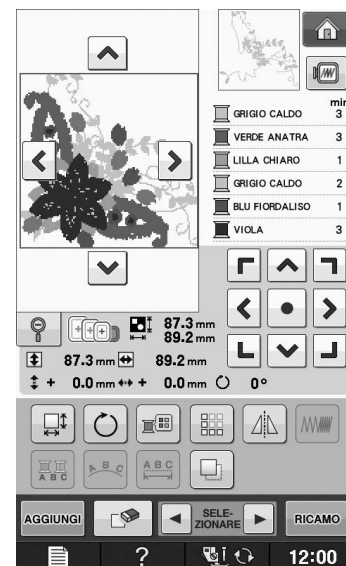

→ Utilizzare  per scorrere la visualizzazione in qualsiasi direzione.

3 Per visualizzare nuovamente il disegno con le dimensioni normali (100%), premere



Modifica della configurazione dei disegni con caratteri

1 Premere .

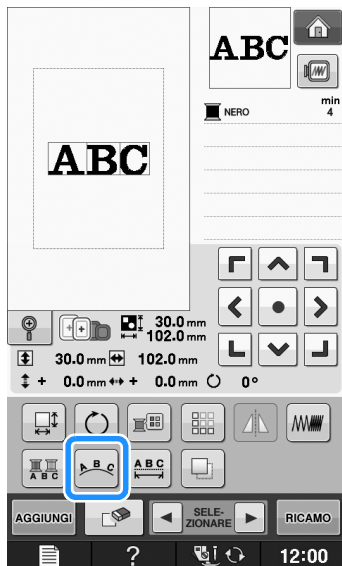

2 Premere il tasto corrispondente all'aspetto da ricamare.

* Per ulteriori informazioni sui tipi di aspetto, vedere Pagina E-60.

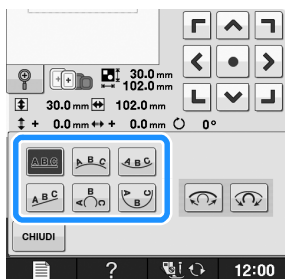



→ Sarà visualizzato l'aspetto selezionato.

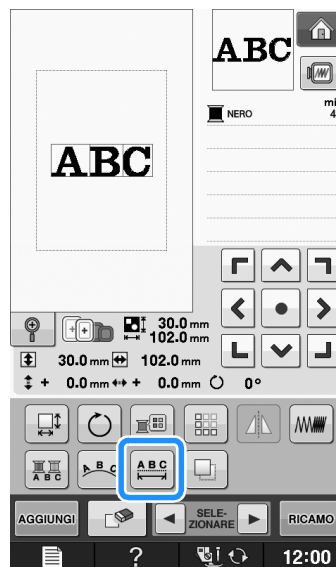

3 Premere .

Modifica della spaziatura dei caratteri

1 Premere .



2 Utilizzare  per modificare la spaziatura.

- * Premere  per aumentare la spaziatura dei caratteri.
- * Premere  per diminuire la spaziatura dei caratteri.
- * Premere  per riportare il disegno all'aspetto originale.

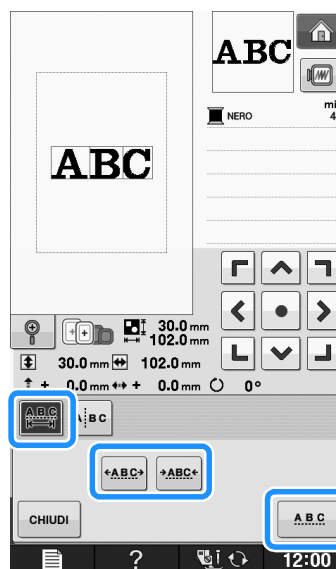

A B C ↔ ABC



3 Premere  per tornare alla schermata originale.

Riduzione della spaziatura dei caratteri

La spaziatura tra i caratteri può essere ridotta al 50% del carattere più vicino nel gruppo.



Nota

- Non è consigliabile modificare i dati e trasferirli su macchine di versioni diverse o precedenti. Le stesse funzioni non sono applicabili ad altre macchine e possono provocare problemi.
- La spaziatura dei caratteri può essere ridotta soltanto quando i caratteri sono disposti normalmente su una linea retta.

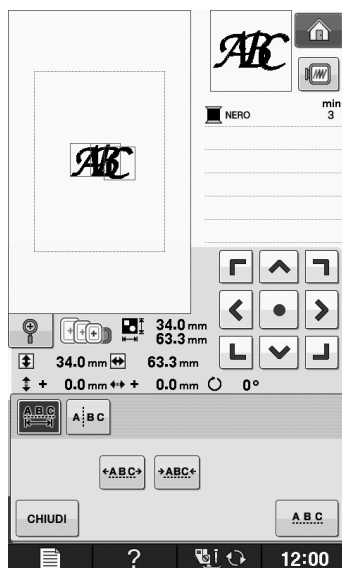
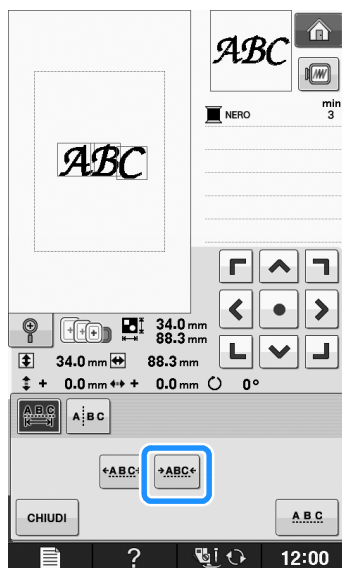

Separazione di disegni con caratteri combinati

I disegni con caratteri combinati possono essere separati per regolare la spaziatura dei caratteri o per modificare separatamente i disegni dopo l'immissione di tutti i caratteri.

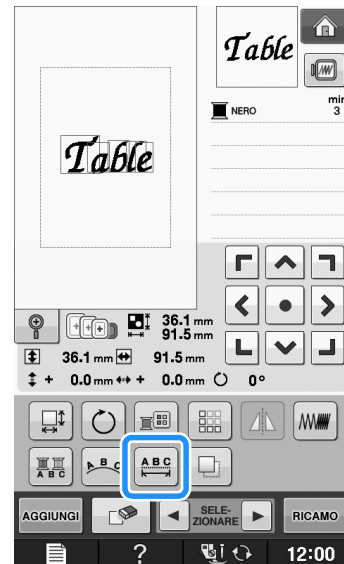

1 Premere .



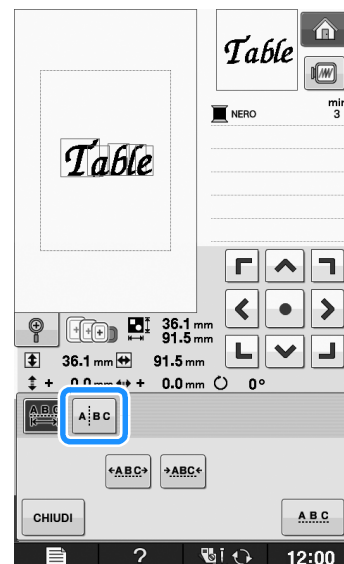

2 Premere .





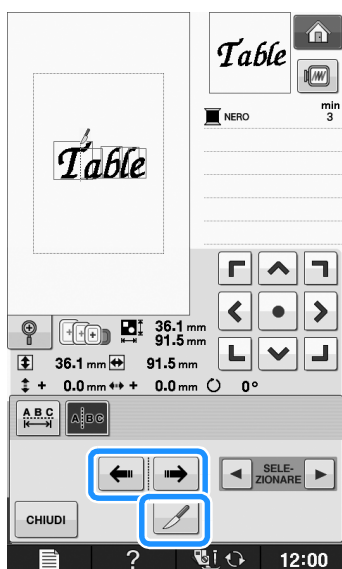

→ Il tasto appare come .

- 3 Utilizzare   per selezionare il punto in cui separare il disegno, quindi premere  per separarlo. Per esempio, il disegno sarà separato tra "T" e "a".



Nota
 • Non è possibile unire nuovamente un disegno con caratteri separato.

- 4 Utilizzare   per selezionare un disegno, quindi utilizzare   per regolare la spaziatura dei caratteri.

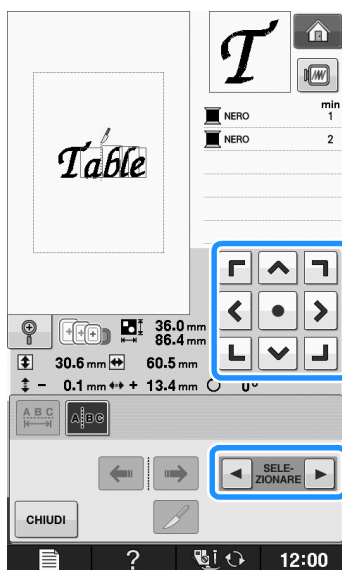

- 5 Premere .

Modifica dei colori di ogni carattere alfabetico in un disegno

- 1 Premere  per assegnare un colore del filo a ogni carattere.

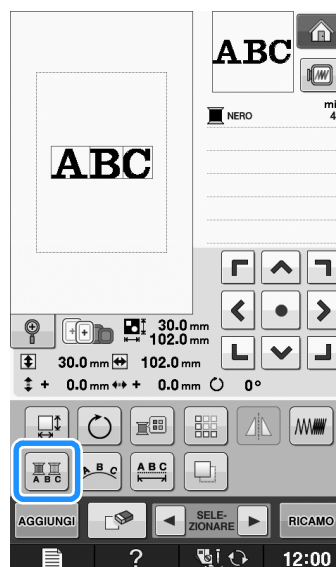

- 2 Cambia il filo per cucire ogni carattere con un colore diverso.

* Premere  per cambiare i colori nell'ordine di cucitura.

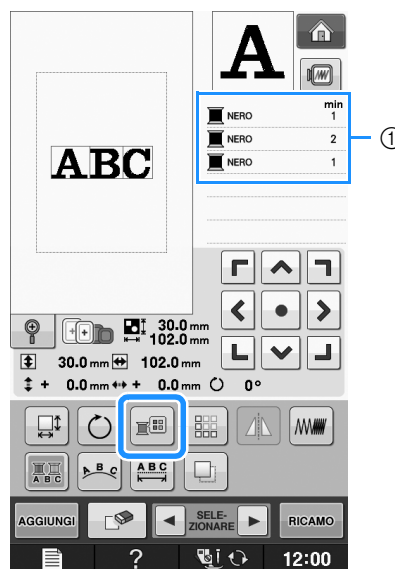

① Colore per ogni carattere

Ricamo di caratteri collegati

È possibile ricamare caratteri collegati come nell'esempio riportato di seguito in una sola riga quando il disegno si estende oltre il telaio da ricamo.

Per i dettagli sul ricamo di caratteri collegati, fare riferimento a "Ricamo di caratteri collegati" a pagina E-41.

Esempio: Collegamento di "DEF" ai caratteri "ABC"

A B C D E F

Modifica del colore del filo



È possibile cambiare il colore del filo spostando il colore da cambiare all'inizio dell'ordine di cucitura e selezionando un nuovo colore dai colori del filo nella macchina.

1 Nella schermata di modifica del disegno

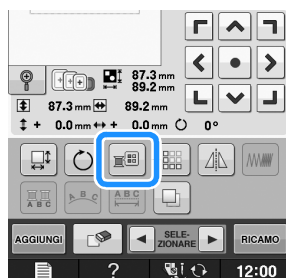
premere .



→ Sarà visualizzata la tabella dei colori del filo.

2 Premere  o  per portare il colore che si desidera cambiare all'inizio dell'ordine di cucitura.

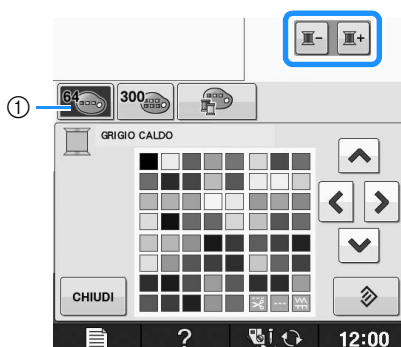

1 Tabella dei 64 fili da ricamo

3 Premere , , ,  per scegliere un nuovo colore dalla tabella dei colori.

- * Per tornare al colore originale, premere . Se sono stati cambiati colori multipli, questo comando riporterà tutti i colori all'impostazione originale.
- * È possibile selezionare i colori dalla tabella dei colori toccando direttamente la selezione dei colori con la penna a contatto.

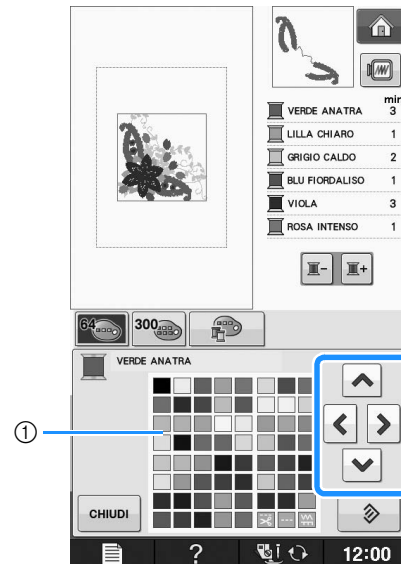

1 Tabella dei colori

→ Il colore selezionato viene visualizzato all'inizio dell'ordine di cucitura.

4 Premere .

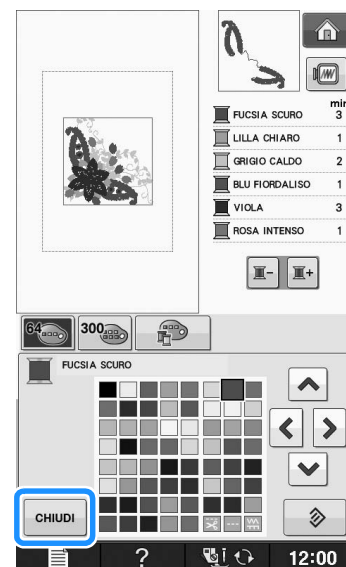

→ La visualizzazione mostra i colori modificati.

Promemoria

- Per selezionare un colore dalla tabella di fili personalizzata, "Scelta di un colore dalla tabella di fili personalizzata" a pagina E-71.

Creazione di una tabella di fili personalizzata

È possibile creare una tabella di fili personalizzata contenente i colori di filo utilizzati più frequentemente. È possibile selezionare i colori del filo dall'ampio elenco di colori presente nella macchina, da nove marchi di fili diversi. È possibile selezionare qualsiasi colore e spostarlo nella tabella di fili personalizzata.



Nota

- La tabella di fili personalizzata di alcune macchine potrebbe già contenere 300 colori di filo Robison-Anton aggiuntivi. È possibile scaricare i dati della tabella dei 300 colori di filo Robison-Anton dal nostro sito Web "<http://solutions.brother.com>".

- 1 Nella schermata di modifica del disegno premere e .

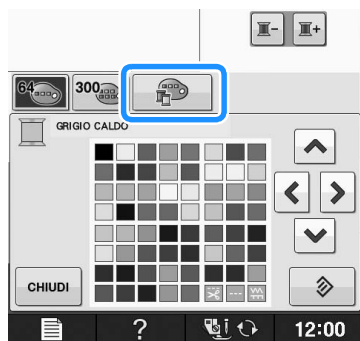

- 2 Utilizzare per selezionare dove aggiungere un colore nella tabella di fili personalizzata.

- * È possibile selezionare i colori dalla tabella di fili personalizzata premendo direttamente la penna a contatto sullo schermo.
- * È possibile scorrere 100 colori contemporaneamente utilizzando e nella tabella di fili personalizzata.

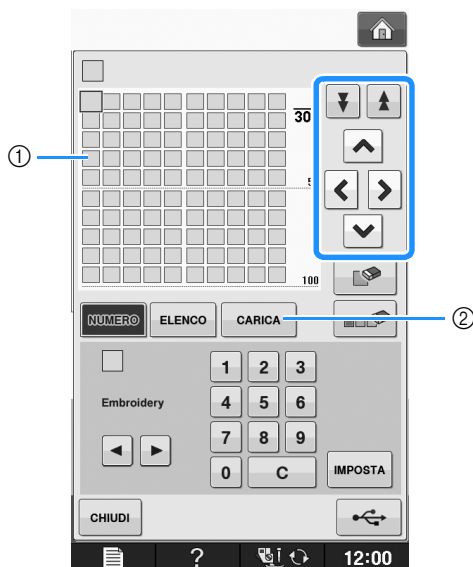

① Tabella di fili personalizzata

- 2 Premere per recuperare i dati della tabella di fili personalizzata (vedere Pagina E-70).

- 3 Utilizzare per selezionare uno dei marchi di filo nella macchina.

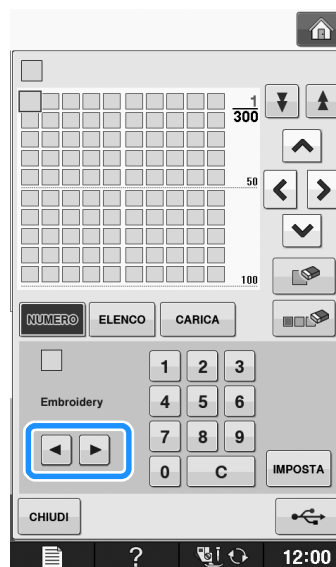

- 4 Utilizzare per inserire un numero di 4 cifre corrispondente al colore.

- * In caso di errore, premere per cancellare il numero inserito, quindi inserire il numero corretto.

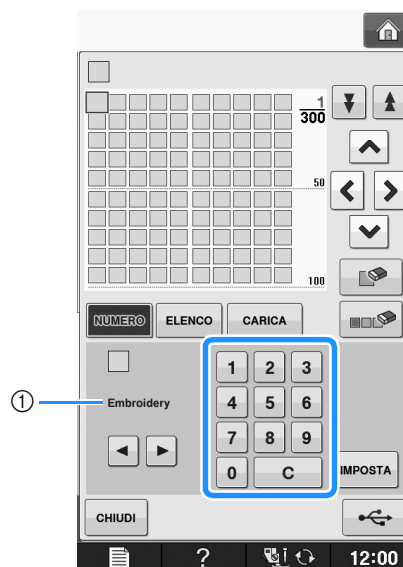

① Marchio del filo

5 Premere **IMPOSTA**.

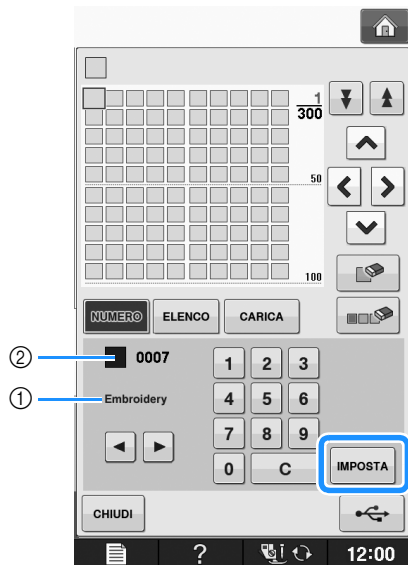



- ① Marchio del filo
- ② Numero del colore del filo da ricamo immesso
→ Il colore del filo selezionato è impostato nella tabella di fili personalizzata.



Nota

- Se non si preme **IMPOSTA**, il numero del colore del filo non sarà cambiato.

6 Ripetere i passaggi precedenti fino a specificare tutti i colori del filo desiderati.

- * Per eliminare un colore specificato dalla tabella, selezionare il colore da eliminare e premere .
- * Per eliminare tutti i colori specificati dalla tabella, premere .





Nota

- È possibile salvare i dati della tabella di fili personalizzata creata. Per la procedura dettagliata, consultare "Salvataggio della tabella di fili personalizzata su supporto USB" a pagina E-70.

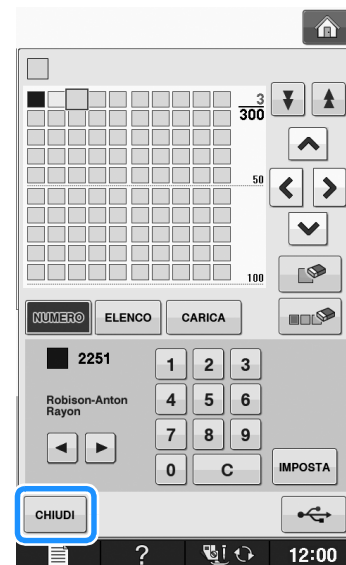
7 Premere **CHIUDI** per tornare alla schermata originale.



■ Aggiunta di un colore alla tabella di fili personalizzata dall'elenco

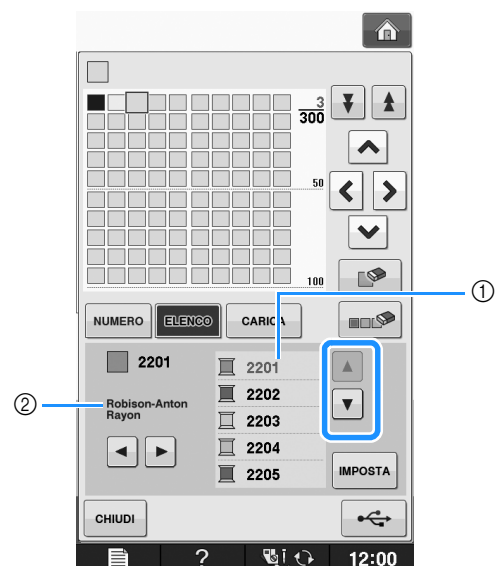

- 1 Ripetere i passaggi precedenti da ① a ③ a Pagina E-68.
- 2 Premere **ELENCO** per visualizzare l'elenco di fili.
- 3 Utilizzare   per selezionare un colore del filo.



- ① Elenco dei fili
- ② Marchio del filo

4 Premere **IMPOSTA**.

5 Ripetere i passaggi precedenti fino a specificare tutti i colori del filo desiderati.

- * Per eliminare un colore specificato dalla tabella, selezionare il colore da eliminare e premere .
- * Per eliminare tutti i colori specificati dalla tabella, premere .



6 Premere  per tornare alla schermata originale.

Salvataggio della tabella di fili personalizzata su supporto USB

È possibile salvare un file di dati di una tabella di fili personalizzata su supporti USB.



- Nota**
- I dati della tabella di fili personalizzata possono essere salvati solo su supporti USB. Non è possibile salvare i dati nella memoria della macchina o sul computer.
 - I dati della tabella di fili personalizzata vengono salvati come file di dati “.pcp”.

1 Premere , quindi premere .



2 Impostare i colori desiderati nella tabella di fili personalizzata seguendo la procedura descritta in “Creazione di una tabella di fili personalizzata” a pagina E-68.

3 Inserire il supporto USB nella porta USB della macchina.

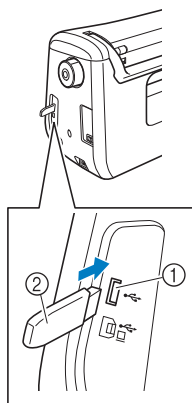

① Porta USB

② Supporto USB



- Nota**
- Il supporto USB non può essere utilizzato contemporaneamente con questa macchina. Se si inseriscono due supporti USB, solo il supporto USB inserito per primo viene rilevato.

4 Premere .

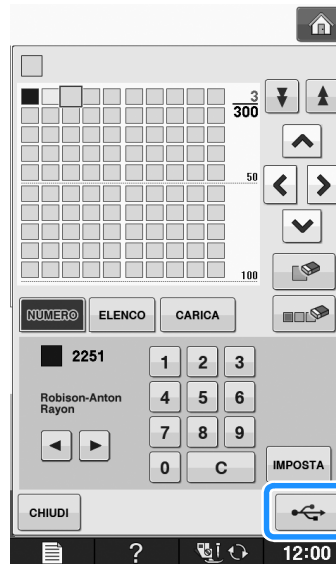

→ Sarà visualizzata la schermata “Salvataggio in corso”. Una volta terminato il salvataggio, la visualizzazione tornerà automaticamente alla schermata originale.



- Nota**
- Non inserire né rimuovere il supporto USB mentre è visualizzata la schermata “Salvataggio in corso”. Si perderebbero i dati che si stanno salvando, in parte o completamente.

Recupero dei dati della tabella di fili personalizzata da supporti USB

È possibile recuperare i dati di una tabella di fili personalizzata dai supporti USB.



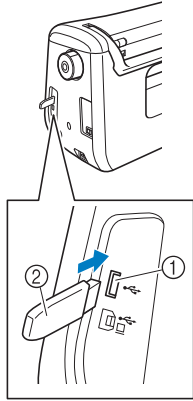

- Nota**
- Non memorizzare due o più file di dati “.pcp” nel supporto USB. È possibile recuperare i dati di una sola tabella di fili personalizzata alla volta.

- 1** Inserire il supporto USB contenente i dati di una tabella di fili personalizzata nella porta USB.



- ① Porta USB
② Supporto USB

- 2** Premere , quindi premere .



- 3** Premere .



→ Sarà visualizzata la schermata "Salvataggio in corso". Una volta terminato il caricamento dei dati

nella macchina, la visualizzazione tornerà automaticamente alla schermata originale.



Nota

- Non inserire né rimuovere il supporto USB mentre è visualizzata la schermata "Salvataggio in corso". Si perderebbero i dati che si stanno salvando, in parte o completamente.

- 4** La tabella di fili personalizzata recuperata viene visualizzata nella schermata.



Scelta di un colore dalla tabella di fili personalizzata

È possibile selezionare un colore tra i 300 colori disponibili nella tabella di fili personalizzata.

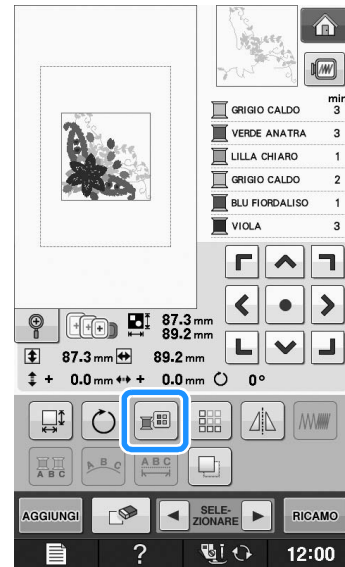
- 1** Premere .



→ Sarà visualizzata la tabella dei colori del filo.

- 2** Premere  o  per portare il colore che si desidera cambiare all'inizio dell'ordine di cucitura.

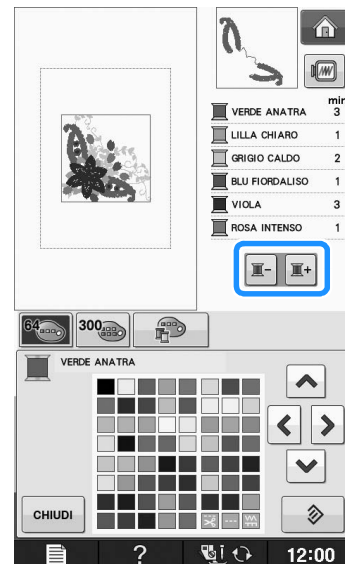

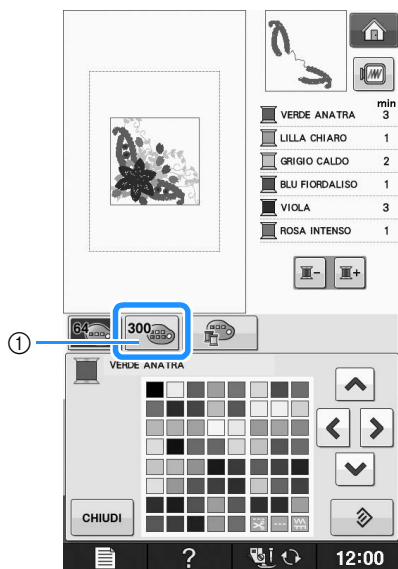

3 Premere  .



① Tasto Tabella fili personalizzati
→ Sarà visualizzata la tabella di fili personalizzata.

4 Premere     per scegliere un nuovo colore dalla tabella di fili personalizzata.

- * Utilizzare  e  per scorrere la tabella di fili personalizzata.
- * Premere  per tornare al colore originale.
- * È possibile selezionare i colori dalla tabella di fili personalizzata premendo direttamente la penna a contatto sullo schermo.

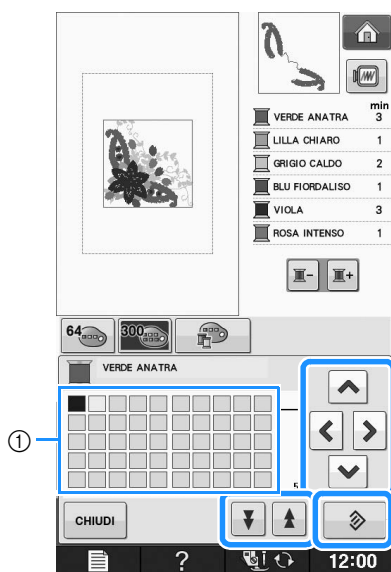

① Tabella di fili personalizzata
→ La visualizzazione mostra i colori modificati.

5 Premere  .

Realizzazione di disegni ripetuti

■ Cucitura di disegni ripetuti

Grazie alla funzione di bordo, è possibile creare punti utilizzando disegni ripetuti. È inoltre possibile regolare la spaziatura dei disegni all'interno di un disegno ripetuto.

1 Selezionare un disegno e premere  .

2 Premere  .

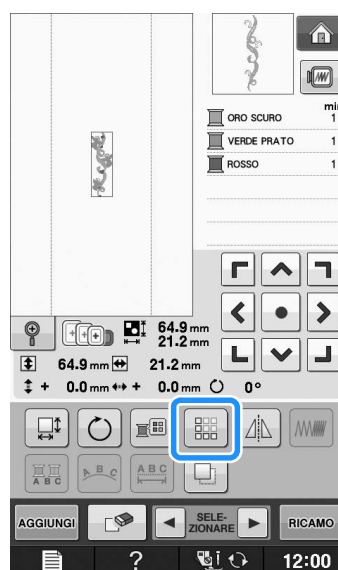



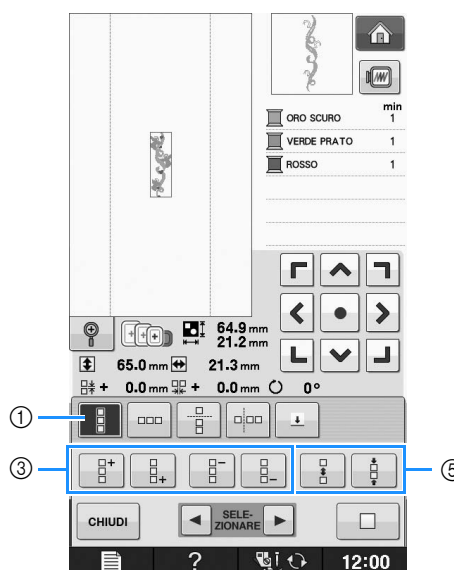

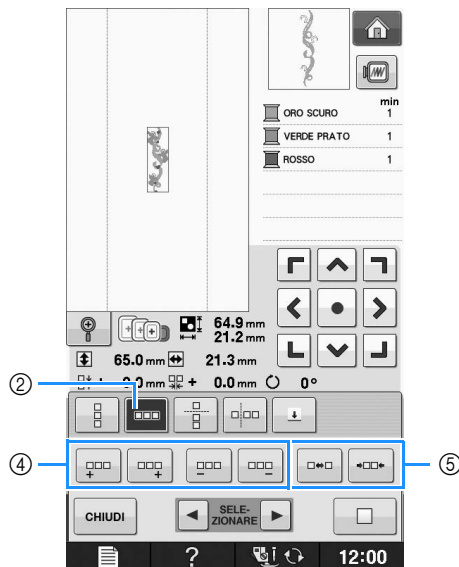
3 Selezionare la direzione in cui si desidera ripetere il disegno.







- ① Direzione verticale
 - ② Direzione orizzontale
 - ③ Tasti per la ripetizione e l'eliminazione in verticale
 - ④ Tasti per la ripetizione e l'eliminazione in orizzontale
 - ⑤ Tasti per la spaziatura
- L'indicatore di direzione del disegno cambierà in base alla direzione selezionata.

4 Utilizzare  per ripetere il disegno verso l'alto e  per ripetere il disegno verso il basso.

- * Per eliminare il disegno in alto, premere .
- * Per eliminare il disegno in basso, premere .



5 Regolare la spaziatura del disegno ripetuto.

- * Per aumentare la spaziatura, premere .
- * Per diminuire la spaziatura, premere .

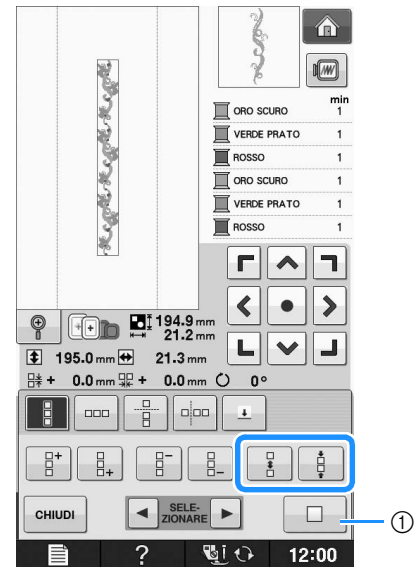



- ① Premere  per riportare un disegno ripetuto a un disegno singolo.

 **Promemoria**

- È possibile regolare solo la spaziatura di disegni racchiusi dalla cornice rossa.

6 Completare i disegni ripetuti, eseguendo nuovamente i passaggi da ③ a ⑤.

7 Premere  per terminare la ripetizione.

 **Promemoria**

- In caso di due o più disegni, tutti i disegni saranno raggruppati insieme come disegno unico all'interno della cornice rossa.

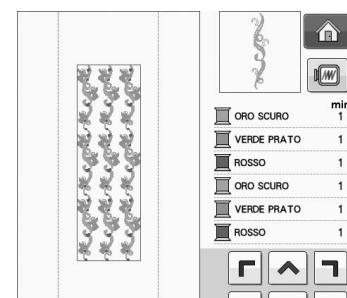



- Quando si cambia la direzione della ripetizione del disegno, tutti i disegni nella cornice rossa saranno raggruppati automaticamente come un'unica unità di ripetizione. Premere  per riportare un disegno ripetuto a un disegno singolo. Vedere la sezione seguente su come ripetere un elemento di un disegno ripetuto.

■ Ripetizione di un elemento di un disegno ripetuto

Grazie alla funzione Taglia, è possibile selezionare un elemento di un disegno ripetuto e ripeterlo singolarmente. Questa funzione consente di ottenere disegni ripetuti complessi.

1 Scegliere la direzione in cui si desidera tagliare il disegno ripetuto.

- * Premere  per tagliare orizzontalmente.
- * Premere  per tagliare verticalmente.

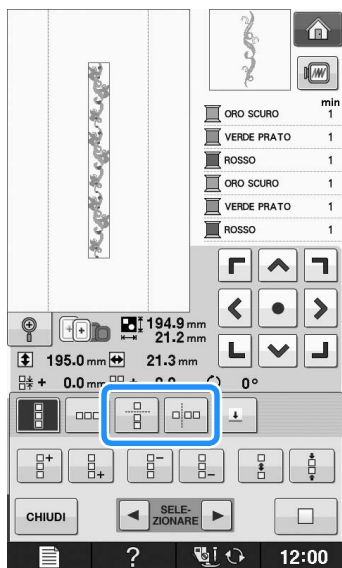

→ L'indicatore di direzione del disegno cambierà in base alla direzione selezionata.

2 Utilizzare e per selezionare la linea di taglio.

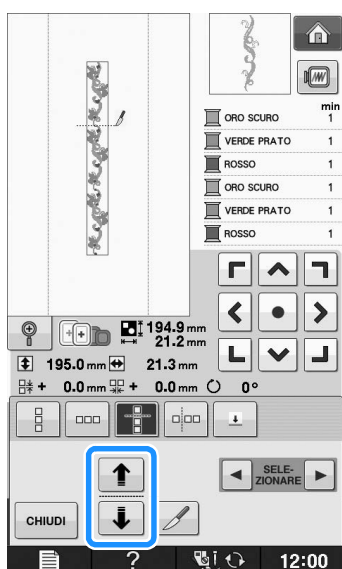

→ La linea di taglio si sposterà.

3 Premere .

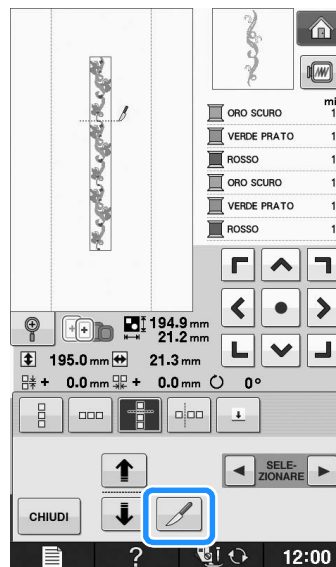

→ Il disegno ripetuto sarà suddiviso in elementi separati.

4 Premere .

5 Utilizzare e per selezionare l'elemento da ripetere.

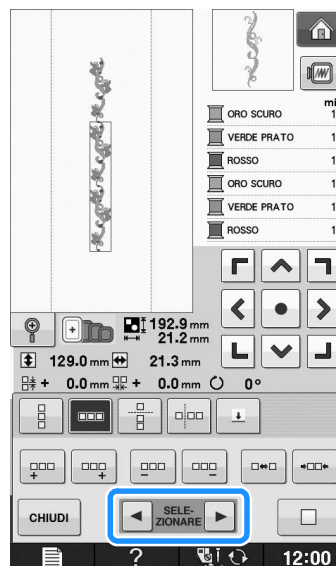

6 Ripetere l'elemento selezionato.

7 Premere **CHIUDI** per terminare la ripetizione.

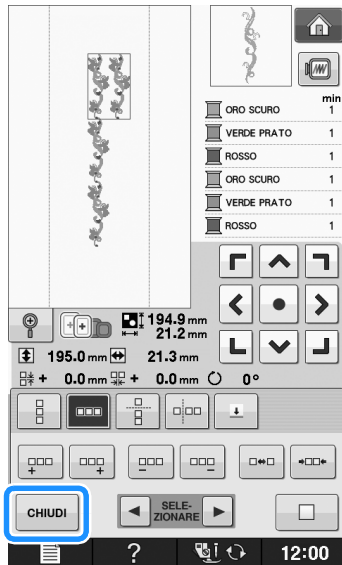

Nota

- Dopo aver tagliato un disegno ripetuto in elementi separati, non è possibile tornare al disegno ripetuto originale.
- È possibile modificare ogni elemento separatamente nella schermata di modifica. Vedere “Selezione di disegni da ricamo combinati” a pagina E-82.

■ Selezione dei colori per disegni ripetuti

Premere **RICAMO** per modificare automaticamente l'ordine di cucitura dei colori in disegni da ricamo con bordi combinati in modo da poter cucire lo stesso colore in modo continuo. Questo permette di continuare a cucire senza cambiare ripetutamente il filo superiore e senza modificare manualmente l'ordine di cucitura.

Promemoria

- Nei disegni/punti combinati contenenti due o più disegni con bordi o altri disegni combinati con disegni con bordi, cambia soltanto l'ordine di cucitura dei disegni con bordi.
- Quando si ripete un gruppo di due o più disegni utilizzando disegni con bordi, l'ordine di cucitura cambia in modo che lo stesso colore possa essere cucito continuamente in ogni disegno.

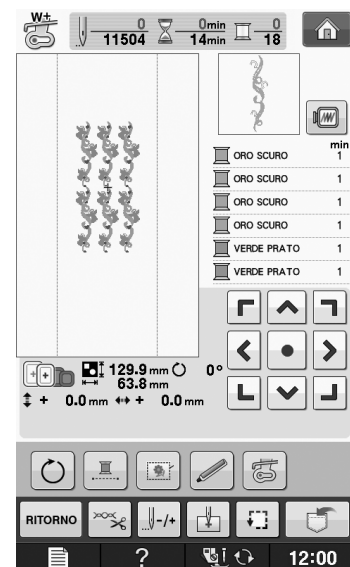
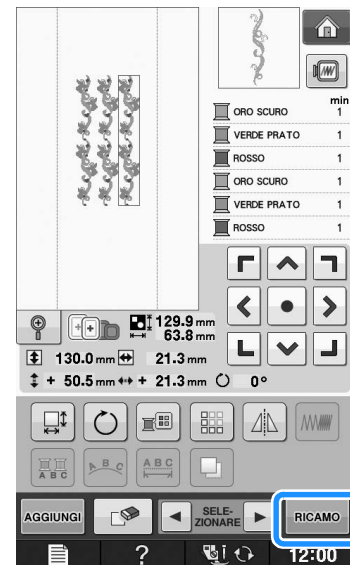

■ Attribuzione di segni di filo

Cucendo segni con il filo, è possibile allineare agevolmente i disegni quando si ricama una serie. Al termine della cucitura di un disegno, sarà cucito un segno di filo a forma di freccia utilizzando il filo finale. Quando si cuce una serie di disegni, utilizzare la punta della freccia per posizionare i disegni seguenti da cucire.

Promemoria

- Quando si cuciono ripetutamente disegni singoli, è possibile cucire segni di filo solo lungo il perimetro del disegno.

1 Premere .



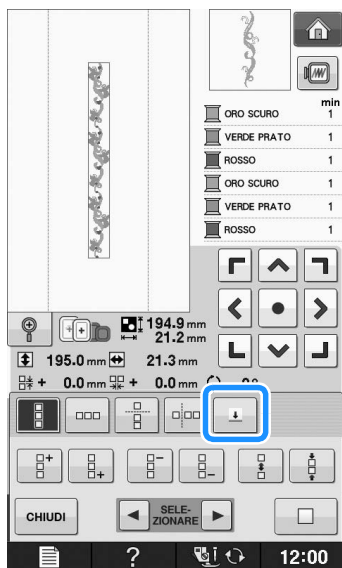

2 Premere .

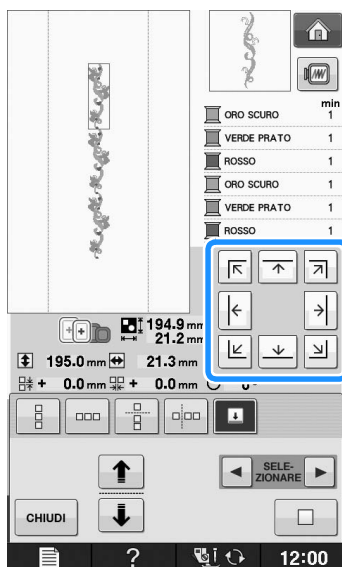

3 Premere  per selezionare il segno di filo da cucire.



 **Promemoria**

- Quando sono disponibili due o più elementi, utilizzare  e  o  e  per selezionare un disegno a cui si desidera assegnare un segno di filo.

4 Premere .

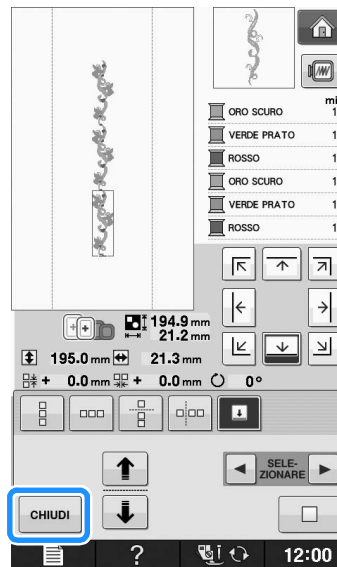

Ricamo ripetuto del disegno

Dopo aver creato il disegno ripetuto, reinsertare il tessuto nel telaio da ricamo e continuare a cucire il disegno successivo.

 **Promemoria**

- Il telaio da ricamo per bordi opzionale consente di reinsertare agevolmente il tessuto senza rimuovere il telaio da ricamo dalla macchina.

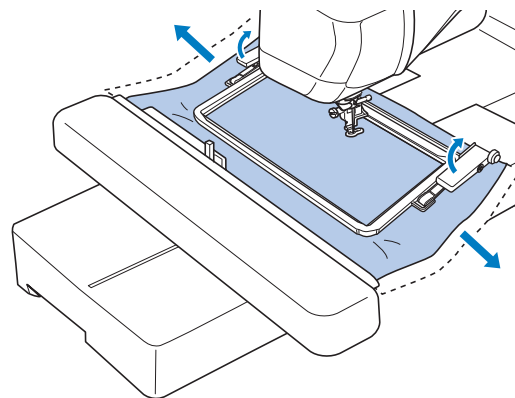

1 Creare il disegno ripetuto con il segno di filo al centro dell'estremità del disegno.

* Fare riferimento a "Attribuzione di segni di filo" a pagina E-75.

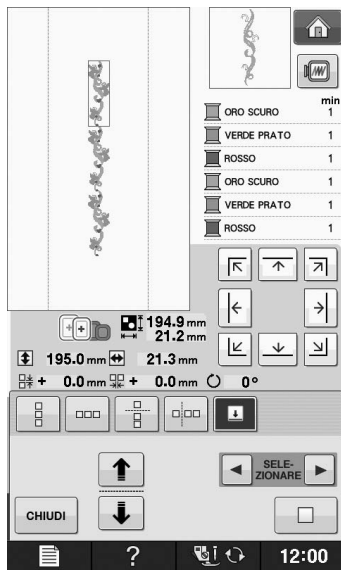

2 Premere **CHIUDI e **RICAMO**.**

3 Premere il pulsante "Avvio/Stop" per iniziare a ricamare.

→ Al termine del ricamo il segno di filo viene cucito con l'ultimo colore di filo.



4 Rimuovere il telaio da ricamo.

5 Reinserire il tessuto nel telaio da ricamo.



Nota

• Regolare la posizione del tessuto in modo che l'area di ricamo del disegno successivo rientri in quella del foglio per ricamo.

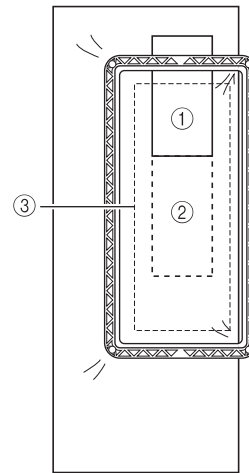

- ① Disegno ricamato per primo
- ② Posizione del disegno successivo da ricamare
- ③ Area di ricamo del foglio per ricamo

6 Montare il telaio da ricamo e premere .

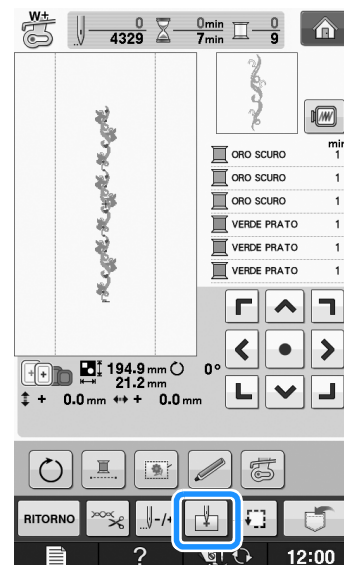

- 7** Sfiurare  per impostare il punto di partenza nella parte superiore centrale del disegno.

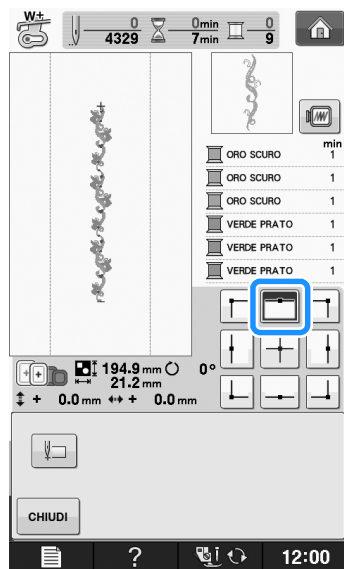

- 8** Premere .

- 9** Premere i tasti di posizionamento per spostare il telaio da ricamo fino ad allineare il punto di partenza al segno di filo sul tessuto.

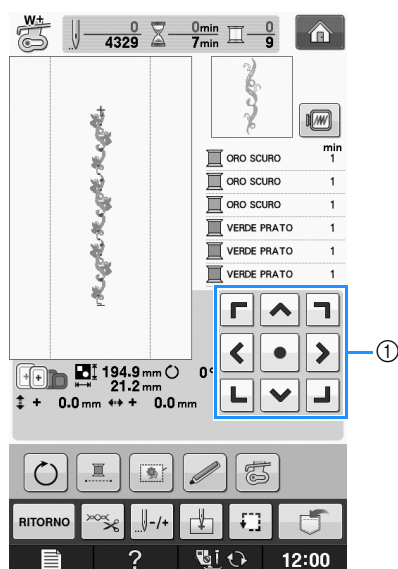

① Tasti di posizionamento

* Premere  per controllare la posizione del ricamo.

- 10** Rimuovere il segno di filo.

- 11** Premere il pulsante "Avvio/Stop" per iniziare a ricamare.

Duplicazione di un disegno

- 1** Premere .

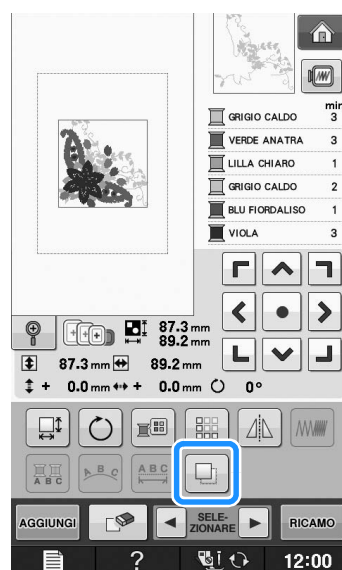

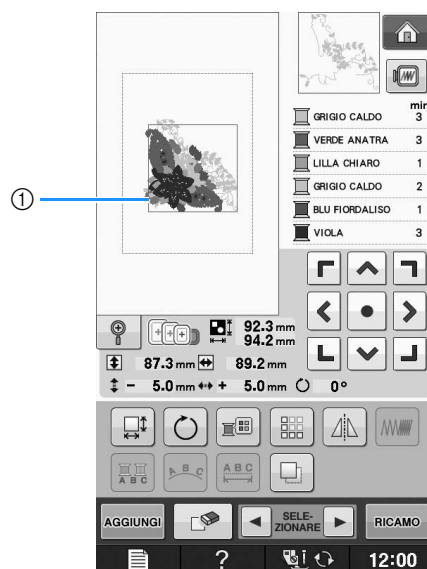

→ Il duplicato viene posizionato sopra il disegno originale.



① Disegno duplicato



Nota

- Se nella schermata vengono visualizzati più disegni, viene duplicato solo il disegno selezionato utilizzando  e .
- Spostare e modificare ogni disegno duplicato singolarmente.

In seguito alla modifica

1 Premere **RICAMO**.

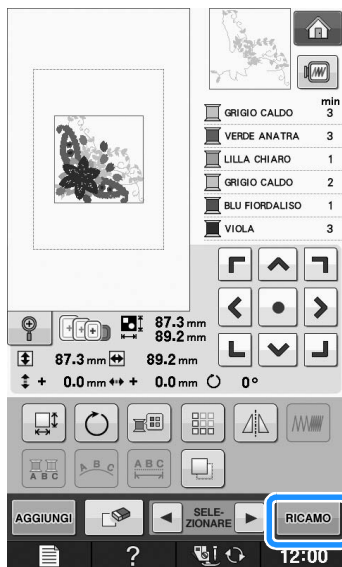

- * Per unire il disegno con altri, premere **AGGIUNGI** (vedere pagina E-80).
- * Per ulteriori informazioni sulla cucitura dei disegni vedere Pagina E-21.



Promemoria

- Per tornare alla schermata di modifica dopo aver premuto **RICAMO**, premere **RITORNO**.

COMBINAZIONE DI DISEGNI

Modifica di disegni combinati

Esempio: Combinazione di caratteri alfabetici con un disegno da ricamo e modifica



1 Premere  per selezionare un disegno da ricamo.

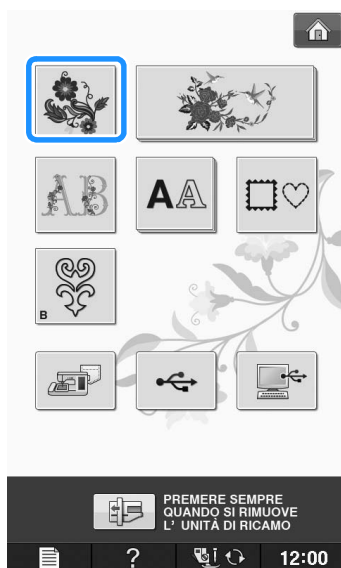

2 Selezionare .

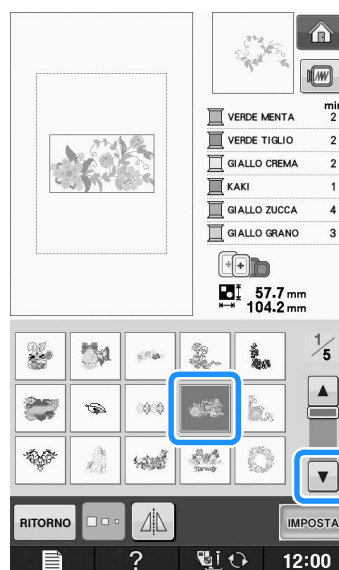

3 Premere .

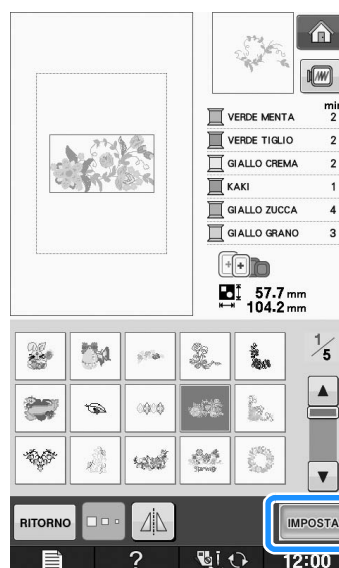

4 Premere **AGGIUNGI**.

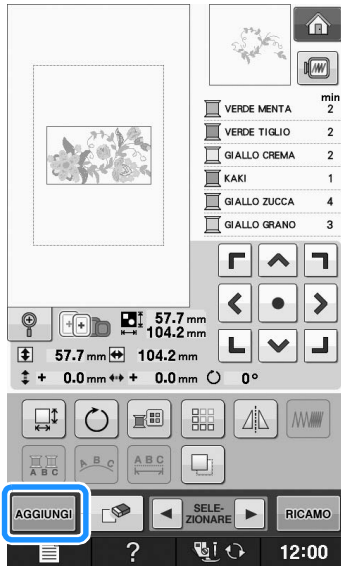

5 Premere **AA** per visualizzare i caratteri alfabetici.

- * Premere **RITORNO** per tornare alla schermata precedente.



6 Selezionare **ABC** e inserire "Flower".

- * Dopo aver selezionato **F**, premere **abc** per modificare le dimensioni del carattere, quindi inserire i caratteri restanti.

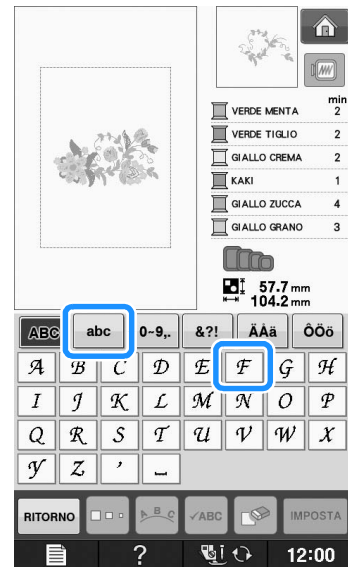

- I caratteri inseriti saranno visualizzati al centro della schermata.

7 Premere **IMPOSTA**.

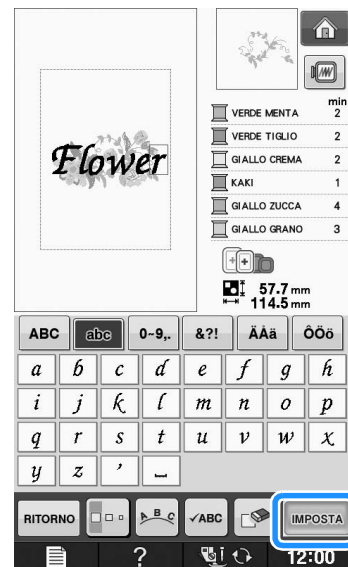

8 Utilizzare **← →** per spostare i caratteri.

- * Con un mouse USB, il dito sulla penna a contatto, trascinare i caratteri per spostarli.

9 Premere **ABC** per modificare l'aspetto dei caratteri. Premere **CHIUDI**.

- * Per ulteriori informazioni sulla modifica dell'aspetto vedere Pagina E-64.

10 Premere  per modificare il colore dei caratteri.

* Per ulteriori informazioni sulla modifica del colore vedere Pagina E-67.

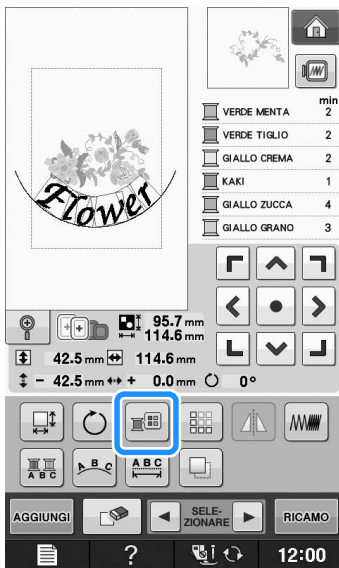

11 Al termine di tutte le modifiche premere

.

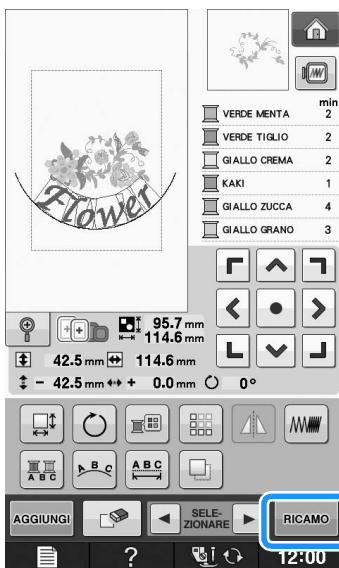

■ Selezione di disegni da ricamo combinati

Se sono stati uniti più disegni, utilizzare

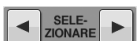

per selezionare il disegno da

modificare. Se è collegato un mouse USB, è possibile selezionare un disegno facendo clic su di esso. Spostare il mouse per posizionare il puntatore sul disegno desiderato, quindi fare clic sul pulsante sinistro del mouse. Inoltre, è possibile selezionare i disegni sfiorando direttamente la schermata con un dito o con la penna a contatto.

 **Promemoria**

- Utilizzare  i disegni che sono sovrapposti e che non possono essere selezionati facendo clic su di essi o sfiorando lo schermo.

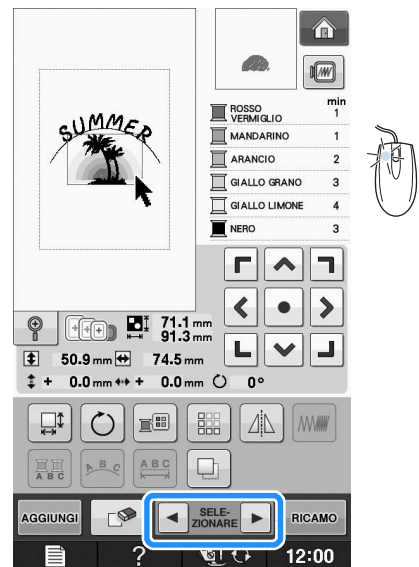
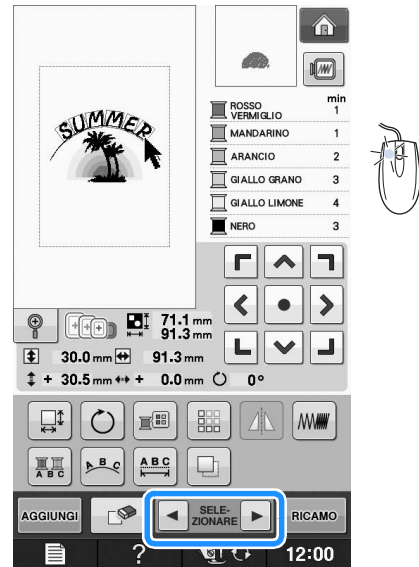

Cucitura di disegni combinati

I disegni combinati sono cuciti nell'ordine in cui sono stati immessi. In questo esempio, l'ordine di cucitura sarà il seguente:



Nota

- Seguire le istruzioni in "Ricamo di disegni" a pagina E-22.

1

Ricamare  seguendo

l'ordine dei colori del lato destro della visualizzazione.

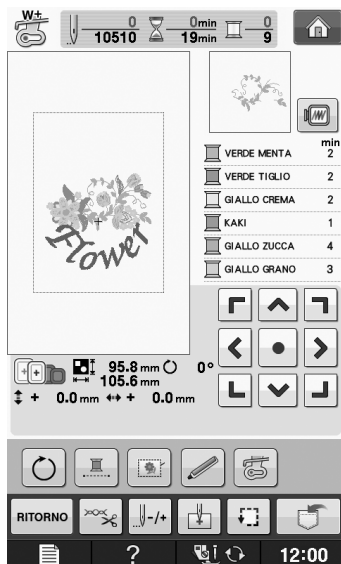

→ Dopo il ricamo dei fiori, il cursore [+] passerà alla parte "Flower" del disegno.

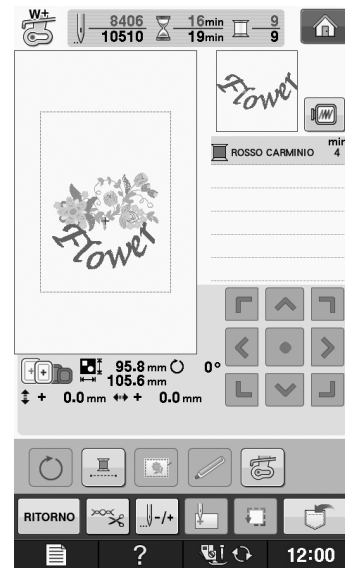

2

Ricamare



VARIE FUNZIONI DI RICAMO

Ricamo continuo (monocromatico - con un solo colore)

È possibile cucire un disegno selezionato con un solo colore invece di più colori. La macchina rallenta ma non si arresta tra fasi di colore quindi continua fino al completamento del disegno. Premere  affinché le fasi multicolori diventino ombreggiate e il disegno selezionato venga ricamato in un solo colore, invece di cambiare il filo durante il ricamo. Premere nuovamente  per tornare alle impostazioni originali del disegno.

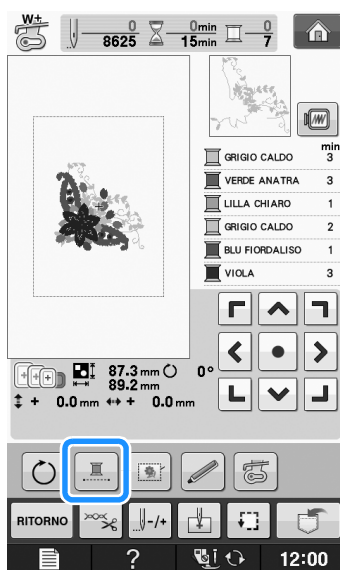



Imbastitura del ricamo

Prima di eseguire il ricamo, è possibile cucire punti di imbastitura lungo il contorno del disegno. Questa operazione è utile per il ricamo di tessuti a cui non è possibile applicare il materiale stabilizzatore adesivo con un ferro da stiro. Cucendo il materiale stabilizzatore al tessuto, è possibile impedire il restringimento della cucitura o un disegno non allineato.

Nota

- Si consiglia di completare la combinazione e la modifica del disegno prima di selezionare l'impostazione di imbastitura. Se si modifica il disegno dopo la selezione dell'impostazione di imbastitura, l'imbastitura e il disegno possono risultare non allineati e potrebbe essere difficile rimuovere l'imbastitura sotto il disegno al termine del ricamo.

1 Premere .

2 Nella schermata "Distanza imbastitura dal ricamo", utilizzare  e  per specificare la distanza dal disegno ai punti di imbastitura.

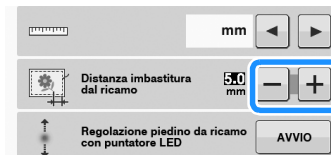

Promemoria

- A un'impostazione maggiore corrisponde un'imbastitura più lontana dal disegno.
- L'impostazione rimane selezionata anche se si spegne la macchina.

3 Premere  per tornare alla schermata precedente.

4 Premere .

5 Premere  per selezionare l'impostazione di imbastitura.

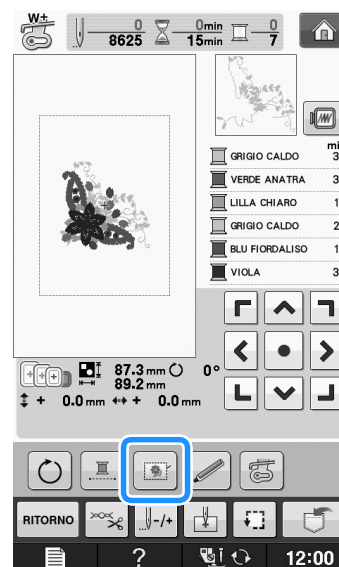

Nota

- Quando si preme , il disegno si sposta al centro. Dopo aver selezionato l'impostazione di imbastitura, spostare il disegno alla posizione desiderata.

**Promemoria**

- Per annullare l'impostazione, premere .

→ L'imbastitura viene aggiunta all'inizio dell'ordine di cucitura.

6

Premere il pulsante “Avvio/Stop” per iniziare a ricamare.

7

Al termine del ricamo, rimuovere i punti di imbastitura.

**E
2**

Modifica ricami

UTILIZZO DELLA FUNZIONE DI MEMORIA

È possibile salvare e recuperare disegni da ricamo modificati dalla memoria della macchina, da un personal computer o da supporti USB, esattamente come per i disegni da ricamo descritti nel Capitolo 1. Fare riferimento alle sezioni rilevanti nel Capitolo 1 relative al salvataggio e al recupero di disegni da ricamo e seguire le stesse procedure per salvare e recuperare disegni da ricamo modificati. Per ulteriori informazioni sulla funzione di memoria, vedere Pagina E-44.



Appendice

In questa sezione sono riportate informazioni importanti per l'utilizzo di questa macchina. Leggere questa sezione per trovare suggerimenti e consigli per la risoluzione dei problemi, nonché informazioni su come mantenere la macchina in condizioni di funzionamento ottimali. I numeri di pagina di questa sezione iniziano con "A".

Le schermate e l'illustrazione della macchina possono variare a seconda dei paesi o delle regioni.

Capitolo1 Come creare un ricamo con spolina..... A-2

Capitolo2 Manutenzione e risoluzione dei problemi A-18

Capitolo 1

Come creare un ricamo con spolina

INFORMAZIONI SUL RICAMO CON SPOLINA..... 3

PREPARAZIONE PER IL RICAMO CON SPOLINA 3

Materiali necessari.....	3
■ Custodia della spolina e sportello della spolina.....	3
■ Filo inferiore	4
■ Filo superiore	4
■ Ago	4
■ Piedino premistoffa	4
■ Tessuto.....	4
Infilatura superiore	4
Preparazione del filo della spolina	5
■ Se si applica tensione sul filo della spolina.....	6
■ Se non si applica tensione sul filo della spolina.....	7

CREAZIONE DI UN RICAMO CON SPOLINA

(CUCITURA) 9

Posizionamento del tessuto e della cucitura	9
■ Rifinitura delle estremità del filo.....	11
Cucitura a moto libero per ricamo con bobina.....	11

CREAZIONE DI UN RICAMO CON SPOLINA

(RICAMO)..... 12

Selezione del motivo.....	12
Avvio del ricamo.....	14

REGOLAZIONE DELLA TENSIONE DEL FILO..... 16

■ Regolazione della tensione del filo superiore.....	16
■ Regolazione della tensione del filo della spolina.....	16

RISOLUZIONE DEI PROBLEMI..... 17

■ Il filo è stato tagliato involontariamente in modo automatico e il filo della spolina è rimasto impigliato all'interno della macchina... 17	
■ Correzione della tensione per il ricamo con spolina	17
■ Il filo della spolina si impiglia sulla molla della tensione della custodia della spolina.....	17

INFORMAZIONI SUL RICAMO CON SPOLINA

È possibile creare ricami bellissimi, dall'aspetto tridimensionale, avvolgendo la spolina con un filo da medio a pesante o con un nastro troppo spesso per poter essere inserito nell'ago della macchina da cucire. Il filo o il nastro decorativo viene cucito sul lato inferiore del tessuto mentre si esegue la cucitura con il rovescio del tessuto rivolto verso l'alto.

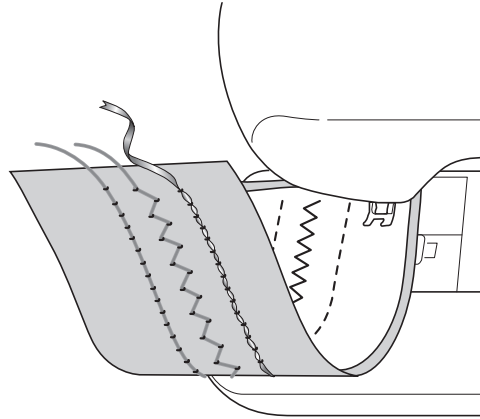

1. Punti utili

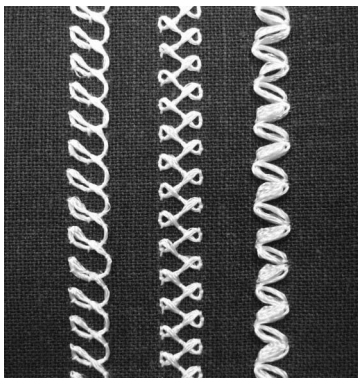

2. Punti decorativi

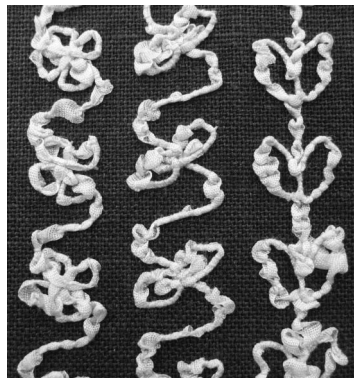

3. Cucitura a moto libero

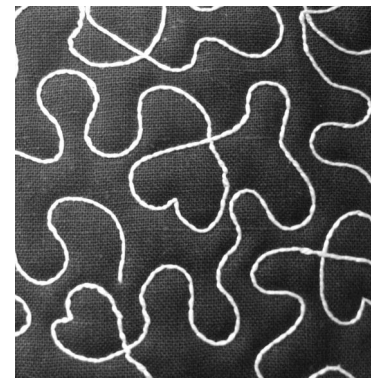

Il ricamo con spolina viene eseguito utilizzando i motivi specifici inclusi in questa macchina.

PREPARAZIONE PER IL RICAMO CON SPOLINA

Materiali necessari

■ Custodia della spolina e sportello della spolina

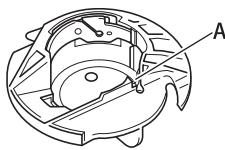

- ① Custodia della spolina (grigia)
Nella posizione indicata dalla lettera "A" è presente una fessura.

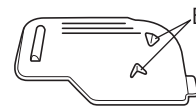

- ① Sportello della spolina
Sul retro dello sportello della spolina sono collocate due linguette a "V", indicate dalla lettera "B".
Le linguette servono a tenere la spolina in posizione in modo che non si sollevi mentre il filo spesso viene tirato.

■ Filo inferiore

Per il ricamo con spolina si consigliano i seguenti tipi di fili.



Filo speciale o filo da ricamo a mano N°5 o più sottile



Nastro flessibile
(Per il ricamo: si consiglia circa 2 mm (circa 5/64 in))

<Solo cucitura>



Nastro da ricamo sottile (seta o tessuto analogo) (3,5 mm (circa 1/8 in) o inferiore consigliato)

* Quando si utilizzano nastri larghi o fili pesanti, si consiglia di eseguire una cucitura di prova con e senza applicare tensione alla custodia della spolina per verificare quale delle due impostazioni consente di ottenere risultati di cucitura ottimali. Se si deve utilizzare nastro largo, ad esempio 3,5 mm (circa 1/8 in), si consiglia di non applicare tensione alla custodia della spolina. Per ulteriori informazioni dettagliate, consultare Pagina A-7.



Nota

- Non utilizzare un filo più pesante del filo da ricamo a mano N°5.
- Alcuni fili potrebbero non essere appropriati per il ricamo con spolina. Cucire punti di prova prima di eseguire la cucitura sul proprio lavoro.

■ Filo superiore

Filo da ricamo per la macchina da cucire (filo in poliestere) o filo a filamento singolo (nylon trasparente).

Se non si desidera rendere visibile il filo superiore, si consiglia di utilizzare un filo in nylon trasparente a filamento singolo o leggero in poliestere (50wt. o superiore) dello stesso colore del filo inferiore.

■ Ago

Utilizzare un ago appropriato per il filo superiore e per il tessuto utilizzato. Fare riferimento a "Combinazioni tessuto/filo/ago" a pagina B-55 e "Il ricamo passo per passo" a pagina B-56.

■ Piedino premistoffa

Punti utili o punti decorativi: piedino per monogrammi "N"



Cucitura a moto libero:
Piedino a punta aperta per trapuntatura a moto libero "O"

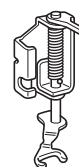

Piedino per ricamo "W" o piedino per ricamo con puntatore LED "W+"

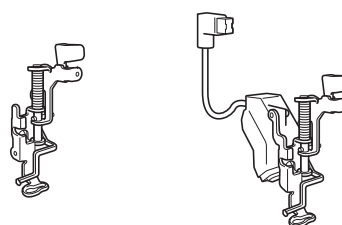

■ Tessuto

Cucire punti di prova su un pezzo del tessuto, che contiene gli stessi fili e lo stesso tessuto utilizzato nel lavoro.



Nota

- I risultati della cucitura possono variare in base al tipo di tessuto utilizzato. Prima di eseguire la cucitura del proprio lavoro, effettuare dei punti di prova su un pezzo dello stesso tessuto utilizzato nel lavoro.

Infilatura superiore

- 1 **Installare un ago adeguato per il filo superiore e per il tipo di tessuto da utilizzare.**

Per i dettagli sull'installazione dell'ago, fare riferimento a "SOSTITUZIONE DELL'AGO" a pagina B-53.

- 2 **Montare il piedino premistoffa.**

- 3 **Inserire nella macchina il filo superiore.**

Per i dettagli sull'inserimento del filo nella macchina, fare riferimento a "Infilatura superiore" a pagina B-44.

Preparazione del filo della spolina

Per realizzare un ricamo con spolina, sostituire la custodia della spolina con quella specifica per il ricamo con spolina.

Prima di realizzare un ricamo con spolina, pulire la custodia della spolina e la guida del crochet.

- 1 Sollevare l'ago e il piedino premistoffa, quindi spegnere la macchina.
- 2 Rimuovere la prolunga base piana o l'unità da ricamo.
- 3 Afferrare entrambi i lati del coperchio placca ago e farlo scorrere verso di sé per rimuoverlo.

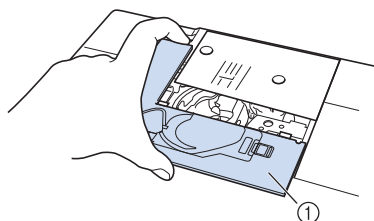

① Coperchio placca ago

- 4 Rimuovere la custodia della spolina.

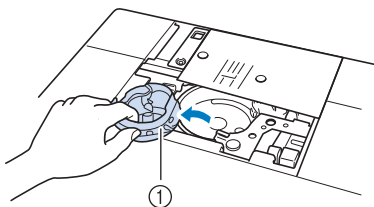

① Custodia della spolina

- 5 Rimuovere polvere e filamenti dalla guida del crochet e dalle aree circostanti con lo spazzolino di pulizia incluso nella macchina o con un aspirapolvere.

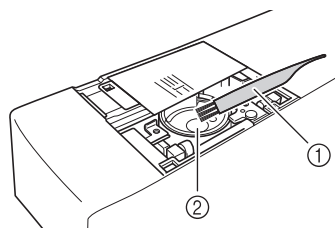

① Spazzolino di pulizia
② Guida del crochet

- 6 Pulire la custodia della spolina (grigia) con un panno morbido privo di peli.
- 7 Inserire la custodia della spolina in modo da allineare il segno ▲ sulla custodia della spolina con il segno ● sulla macchina.

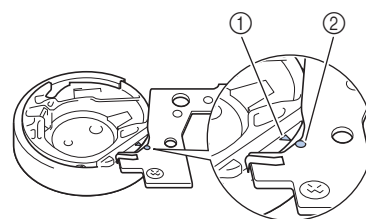
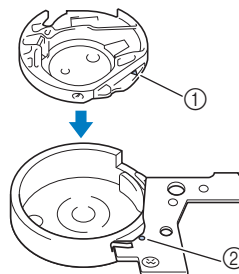

* Allineare i segni ▲ e ●.

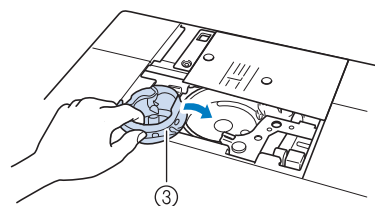

- ① Segno ▲
- ② Segno ●
- ③ Custodia della spolina



Nota

- La custodia della spolina (grigia) può essere utilizzata esclusivamente per la cucitura di un ricamo con spolina. Terminata la cucitura del ricamo con spolina, fare riferimento ai passaggi riportati in "Preparazione del filo della spolina" a pagina A-5 per rimuovere e pulire la custodia della spolina (grigia), quindi reinstallare la custodia della spolina standard.

⚠ ATTENZIONE

- Assicurarsi di utilizzare la custodia della spolina (grigia) durante la creazione di un ricamo con spolina. L'utilizzo di una custodia della spolina diversa potrebbe causare l'aggrovigliamento del filo o il danneggiamento della macchina.
- Accertarsi che la custodia della spolina sia installata correttamente. In caso contrario, il filo potrebbe aggrovigliarsi oppure la macchina potrebbe danneggiarsi.

- 8** Avvolgere a mano la spolina con un filo speciale. Terminato l'avvolgimento della spolina con la quantità di filo mostrata di seguito (circa l'80%), tagliare il filo.



Per informazioni sulle precauzioni da prendere nell'avvolgimento della spolina per il ricamo, fare riferimento al passaggio **2** di "Selezione del motivo" a pagina A-12.

⚠ ATTENZIONE

- Assicurarsi di utilizzare la spolina inclusa nella macchina o una studiata appositamente per la macchina in uso. L'uso di una spolina diversa potrebbe causare danni alla macchina o lesioni personali.

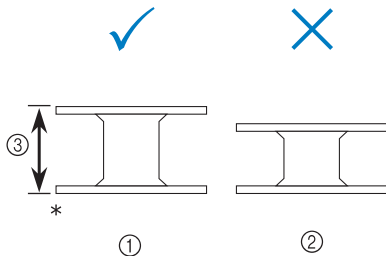

* Dimensioni effettive

① Questo modello

② Altri modelli

③ 11,5 mm (circa 7/16 in)



Nota

- Avvolgere il filo attorno alla spolina lentamente e in modo uniforme.
- Per ottenere risultati ottimali, avvolgere la spolina in modo che il filo sia non rimanga attorcigliato.

- 9** Con l'aiuto delle forbici, tagliare con cura l'estremità del filo il più vicino possibile alla spolina.

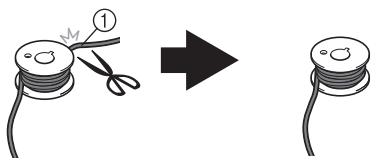

① Inizio dell'avvolgimento incrociato

⚠ ATTENZIONE

- Se il filo si allunga troppo oltre la parte superiore della spolina, potrebbe aggrovigliarsi oppure l'ago potrebbe rompersi.

- 10** Installare la spolina avvolta con il filo.

In base al tipo di filo utilizzato è possibile applicare o meno tensione sul filo della spolina.

■ Se si applica tensione sul filo della spolina

Inserire la spolina nella custodia in modo che il filo si svolga dalla parte sinistra.

Fare quindi passare correttamente il filo attraverso la molla della tensione, come mostrato di seguito.

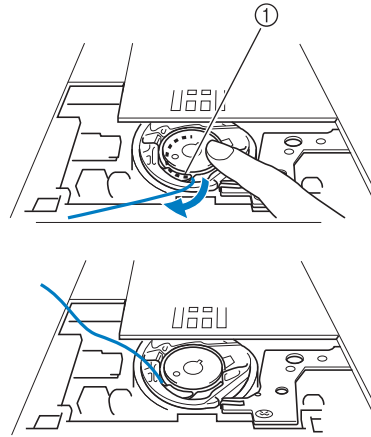

① Molla della tensione

⚠ ATTENZIONE

- Quando si avvolge la spolina, verificare che il filo non sia sfilacciato. La cucitura con un filo sfilacciato potrebbe impigliare il filo sulla molla della tensione della custodia della spolina, aggrovigliando completamente il filo o danneggiando la macchina.
- Non far passare il filo della spolina attraverso la scanalatura nel coperchio placca ago, altrimenti l'infilatura inferiore potrebbe non essere eseguita correttamente.

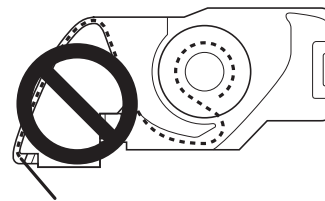

■ Se non si applica tensione sul filo della spolina

Se il filo della spolina nel punto di prova è troppo stretto e non è sufficiente regolare la tensione della custodia della spolina, non far passare il filo attraverso la molla della tensione.

Tenere la spolina con la mano sinistra in modo da svolgere il filo dal lato destro e trattenere l'estremità del filo con la mano destra.

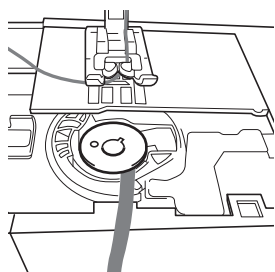
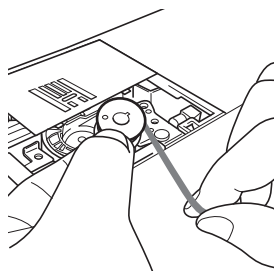

11 Estrarre circa 8 cm (circa 3 in) di filo della spolina.

12 Tenere l'estremità del filo superiore ruotando il volantino verso di sé (in senso antiorario) in modo da allineare il segno sul volantino con la parte superiore centrale della macchina.

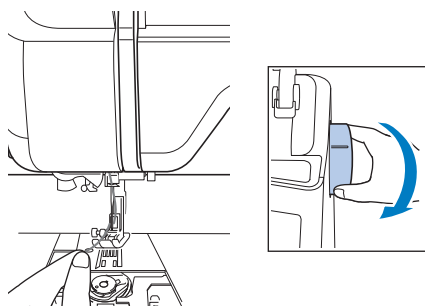

13 Tirare leggermente il filo superiore per sollevare il filo della spolina attraverso la placca ago.

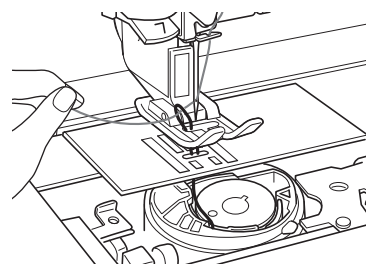

→ Una porzione di filo della spolina uscirà dal foro nella placca ago.

14 Inserire le pinzette attraverso la porzione di filo della spolina ed tirare il filo della spolina sopra la placca ago.

15 Allineare il filo superiore con il filo della spolina, quindi estrarre circa 10 cm (circa 4 in) dei fili e farli passare sotto il piedino premistoffa verso il retro della macchina.

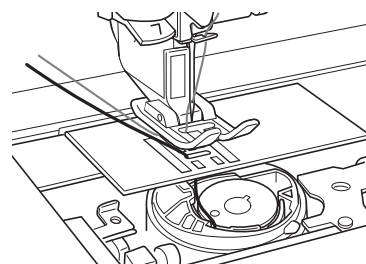

16 Installare il coperchio placca ago e lo sportello della spolina con le linguette.

Per i dettagli sull'installazione del coperchio placca ago, fare riferimento a "Pulizia della guida del crochet" a pagina A-19.

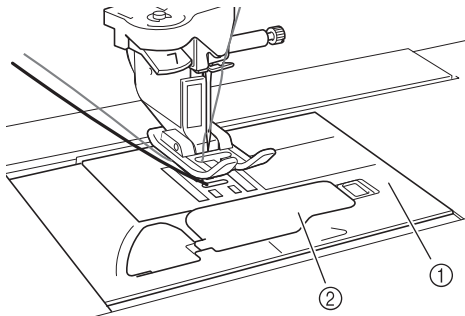

- ① Sportello della spolina
- ② Sportello della spolina con linguette

⚠ ATTENZIONE

- Nella creazione di un ricamo con spolina, utilizzare lo sportello della spolina con linguette, altrimenti il filo potrebbe impigliarsi o l'ago potrebbe rompersi.



Nota

- Durante l'installazione del coperchio placca ago, prestare attenzione a non pizzicare il filo.

17 Installare la prolunga base piana o l'unità da ricamo.



Nota

- Durante l'installazione della prolunga base piana o dell'unità da ricamo, prestare attenzione a non pizzicare il filo.
- Quando il filo della spolina viene sostituito con uno nuovo, assicurarsi di ripetere la procedura da ①, altrimenti l'infilatura inferiore non verrà eseguita correttamente.

→ L'infilatura superiore e inferiore viene quindi completata.



Nota

- Per utilizzare i punti utili, consultare "CREAZIONE DI UN RICAMO CON SPOLINA (CUCITURA)" a pagina A-9. Per utilizzare i motivi da ricamo, consultare "CREAZIONE DI UN RICAMO CON SPOLINA (RICAMO)" a pagina A-12.

CREAZIONE DI UN RICAMO CON SPOLINA (CUCITURA)

Posizionamento del tessuto e della cucitura



Nota

- Per il ricamo con spolina si consigliano punti aperti e “leggeri”.
- Assicurarci di cucire i punti di prova utilizzando lo stesso tessuto e gli stessi fili del proprio lavoro, in modo da verificare i risultati della cucitura.
- In base al tipo di motivo e di filo utilizzato, il filo della spolina potrebbe aggrovigliarsi. In questo caso interrompere immediatamente la cucitura, poiché potrebbe provocare la rottura dell’ago. Spegner la macchina e tagliare con le forbici il filo aggrovigliato. Successivamente, pulire la guida del crochet e la custodia della spolina come riportato in “Tessuto incastrato nella macchina e impossibile da rimuovere” a pagina A-27.

- 1 Accendere la macchina.
- 2 Selezionare un punto nella modalità Punti utili e decorativi. Per questo esempio, premere .



Promemoria

- Per ottenere risultati ottimali, selezionare una lunghezza e una larghezza più elevate per il punto. A seconda del punto selezionato, potrebbe non essere possibile modificare le impostazioni della lunghezza e della larghezza del punto.

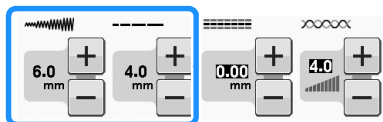

- A seconda del tipo di tessuto, si potrebbero ottenere punti ravvicinati. Si consiglia di selezionare un punto semplice e di cucire punti di prova per verificare i risultati della cucitura.

Esempi di punti semplici:

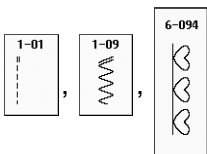

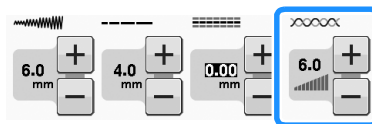

- 3 Aumentare la tensione del filo superiore. Per il ricamo con spolina, si consiglia di impostare la tensione del filo superiore tra 6 e 8.

Per i dettagli sulla regolazione della tensione del filo superiore, fare riferimento a “Impostazione della tensione del filo” in “Cucitura”.



Nota

- Prima della cucitura, verificare che vi sia abbastanza filo nella spolina.

- 4 Verificare che il taglio automatico del filo () e la cucitura automatica di punti di rinforzo () siano stati disattivati.

⚠ ATTENZIONE

- Prima di eseguire la cucitura, verificare che il taglio automatico del filo sia stato disattivato. Se la cucitura viene avviata con il taglio automatico del filo attivo, il filo potrebbe attorcigliarsi o la macchina potrebbe danneggiarsi.

- 5 Posizionare lo stabilizzatore sulla parte superiore (rovescio) del tessuto.



Nota

- Il tipo e lo spessore dello stabilizzatore dipendono dal tessuto e dal filo in uso.

- 6 Se il filo è troppo spesso da tirare attraverso la stoffa sulla superficie della macchina, utilizzare un punzone per praticare un piccolo foro all'inizio del punto in modo da alimentare il filo della spolina attraverso l'apertura.

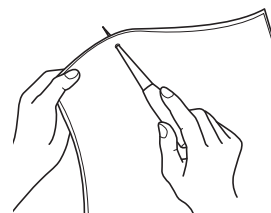

- 7 Premere .

→ La schermata cambia e tutti i tasti e i pulsanti operativi vengono bloccati.

- 8** Utilizzare la leva del piedino premistoffa per sollevarlo.
- 9** Con il rovescio rivolto verso l'alto, posizionare il tessuto sotto il piedino premistoffa.

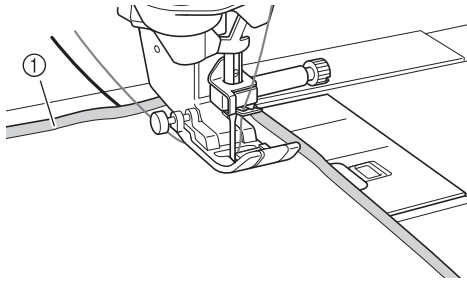

① Rovescio del tessuto

- 10** Ruotare il volantino verso di sé (senso antiorario) per inserire l'ago nel tessuto o nel foro praticato con il punzone. Posizionare il filo superiore sul piedino premistoffa e tenerlo delicatamente, quindi abbassare la leva del piedino premistoffa.

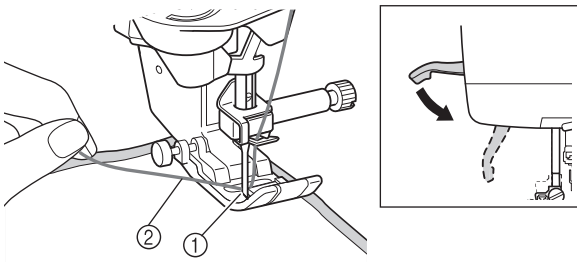

① Foro praticato con il punzone
② Filo superiore sul piedino premistoffa

- 11** Tirare delicatamente il filo superiore, quindi ruotare il volantino verso di sé (in senso antiorario) in modo da allineare il segno sul volantino con la parte superiore centrale della macchina.

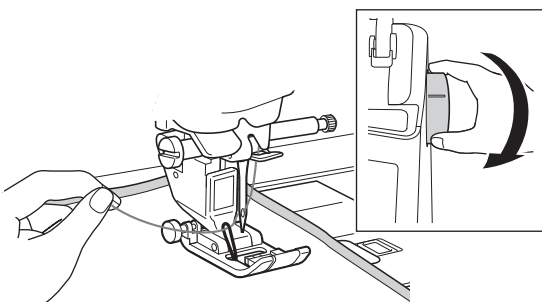

→ Una porzione di filo della spolina uscirà dal foro nel tessuto.



Nota

- Se il filo della spolina non esce, tenere il filo superiore come mostrato di seguito per sollevare il filo della spolina.

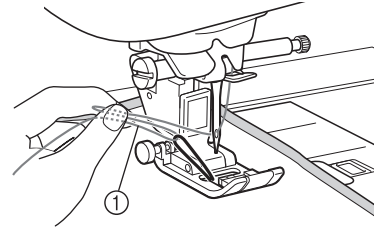

① Filo superiore

- 12** Sollevare la leva del piedino premistoffa, quindi utilizzare le pinzette per estrarre il filo della spolina e portare l'estremità del filo sulla parte superiore del tessuto.



Nota

- Tirare il filo tenendo il tessuto in modo che non si sposti.

- 13** Allineare il filo superiore con il filo della spolina, quindi farli passare sotto il piedino premistoffa verso il retro della macchina.

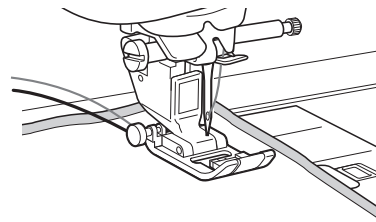

- 14** Tenendo i fili delicatamente sul retro della macchina, ruotare il volantino per alimentare l'ago nuovamente nel tessuto o nel foro praticato dal punzone, quindi abbassare la leva del piedino premistoffa.

- 15** Premere  in basso a destra del display LCD.

→ Tutti i tasti e i pulsanti di funzionamento sono sbloccati e la schermata precedente viene visualizzata.

- 16** Selezionare una velocità bassa, tenere delicatamente i fili dietro il piedino premistoffa e avviare la cucitura. I fili possono essere rilasciati dopo avere eseguito diversi punti.

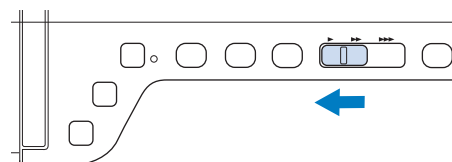

- 17** Una volta raggiunta la fine dell'area dei punti, arrestare la macchina.



Nota

- Non cucire punti di fermatura o rinforzo all'estremità dei punti, altrimenti i fili potrebbero rimanere aggrovigliati o l'ago potrebbe rompersi. Inoltre, potrebbe non risultare facile tirare verso l'alto il filo della spolina sul rovescio del tessuto.

- 18** Sollevare l'ago e il piedino premistoffa.

- 19** Lasciare circa 10 cm (circa 4 in) di filo sulle estremità, utilizzare le forbici per tagliare i fili.

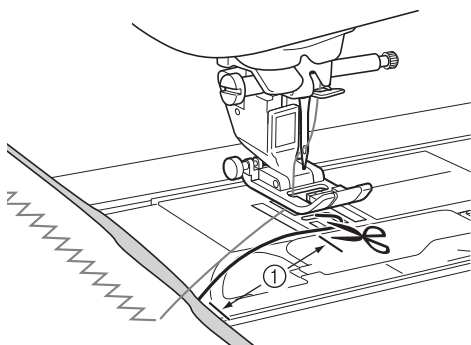

① 10 cm (circa 4 in)



Nota

- Non premere il pulsante "Taglio del filo" per tagliare i fili, altrimenti la macchina potrebbe danneggiarsi.

Rifinitura delle estremità del filo

- 1** Al termine della cucitura, utilizzare un ago da cucito manuale per sollevare il filo della spolina sul rovescio del tessuto.

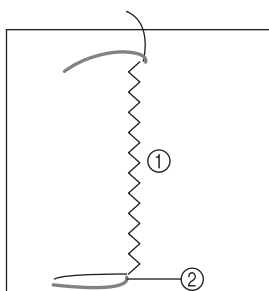

① Rovescio del tessuto
② Filo spolina



Nota

- Se risulta difficile far passare il filo della spolina nella cruna di un ago da cucito manuale, utilizzare un ago da ricamo per nastri per tirare verso l'alto il filo sul rovescio del tessuto. Altrimenti, utilizzare un punzone per tirare verso l'alto il filo della spolina.

- 2** Partendo dal rovescio del tessuto, annodare a mano il filo della spolina con il filo superiore. Tagliare il filo in eccesso con le forbici.

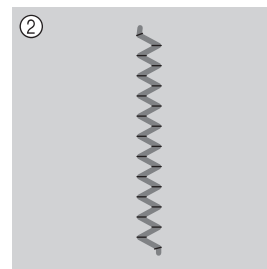
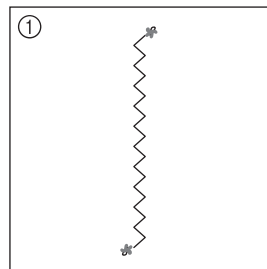

① Rovescio del tessuto
② Diritto del tessuto



Nota

- Per garantire che i fili non si sleghino dopo esser stati annodati, applicare sui nodi una goccia di colla per tessuti.

- 3** Se i risultati ottenuti non sono quelli desiderati, regolare la tensione del filo della spolina e del filo superiore, quindi provare a ripetere la cucitura dei punti.

Per ulteriori dettagli fare riferimento a "REGOLAZIONE DELLA TENSIONE DEL FILO" a pagina A-16.

Cucitura a moto libero per ricamo con bobina

Se lo si desidera, utilizzare un modello oppure disegnare un motivo sullo stabilizzatore per garantire una cucitura semplificata. Ricordare che i punti eseguiti con il filo decorativo saranno sul lato inferiore del tessuto, mentre lo stabilizzatore sarà in alto, sul rovescio del tessuto.

* Per informazioni sull'utilizzo del piedino a punta aperta per trapuntatura a moto libero "O", fare riferimento a "Trapuntatura a moto libero" a pagina S-40.

CREAZIONE DI UN RICAMO CON SPOLINA (RICAMO)

Selezione del motivo



Nota

- Preparare la macchina per il ricamo con spolina come mostrato in "PREPARAZIONE PER IL RICAMO CON SPOLINA" a pagina A-3.

1 Montare il piedino per ricamo e l'unità da ricamo.

2 Installare una spolina contenente una quantità di filo sufficiente per realizzare il motivo.



Nota

- Per conoscere la lunghezza approssimativa del filo della spolina necessaria per ogni disegno, fare riferimento alla "Guida di riferimento rapido" inclusa con la macchina. Assicurarsi di utilizzare una spolina contenente filo a sufficienza. Se la spolina rimane senza filo durante la cucitura, il ricamo non può essere terminato.
- In base allo spessore del filo, potrebbe non essere possibile avvolgere la spolina con filo della lunghezza necessaria. In questo caso, provare ad avvolgere nuovamente la spolina, o utilizzare un tipo di filo più leggero.

3 Tirare verso l'alto il filo della spolina sulla placca ago.

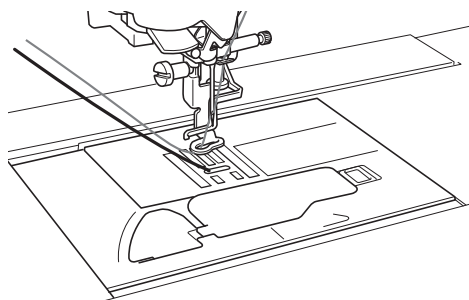

4 Accendere la macchina.

5 Premere .

→ Il carrello si porterà nella posizione di inizializzazione.

6 Per selezionare un motivo per il ricamo con spolina, premere  (Ricamo).



Nota

- I motivi per il ricamo con spolina "B" non possono essere utilizzati nella schermata "Modifica ricami" ().

7 Premere  e selezionare uno dei motivi per il ricamo con spolina.

I motivi per il ricamo con spolina vengono visualizzati con la lettera "B" nell'angolo in basso a sinistra del tasto.

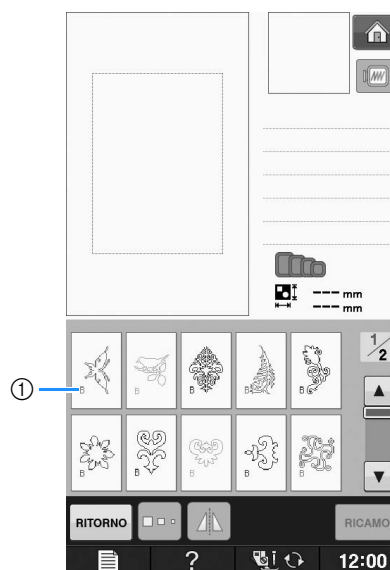

① Segno "B"

→ Indipendentemente dall'impostazione selezionata, la funzione del taglio automatico del filo viene disattivata.

→ Quando si seleziona un motivo per il ricamo con spolina, la velocità di ricamo può essere regolata solo su valori compresi tra 100 spm e massimo 350 spm.



Nota

- L'inizio e la fine della cucitura sono indicati per i motivi per il ricamo con spolina. Non possono essere utilizzati per il normale ricamo.
- L'impostazione predefinita consigliata per il ricamo con spolina è di 100 spm.

⚠ ATTENZIONE

- Durante la cucitura di un ricamo con spolina, assicurarsi di selezionare un motivo per il ricamo con spolina. In caso contrario, la macchina potrebbe danneggiarsi.



Nota

- La velocità di ricamo predefinita è di 100 spm quando viene selezionato un motivo per il ricamo con spolina. La schermata Impostazioni consente di regolare la velocità solo su valori compresi tra 100 spm e massimo 350 spm.



Promemoria

- Quando viene impostato un motivo per il ricamo con spolina, la funzione del taglio automatico del filo viene disattivata. Successivamente, se viene selezionato un motivo diverso da quello per il ricamo con spolina, la funzione del taglio automatico del filo viene riportata all'impostazione selezionata prima di scegliere il motivo per il ricamo con spolina.

8

Premere .

→ Sarà visualizzata la schermata di cucitura.

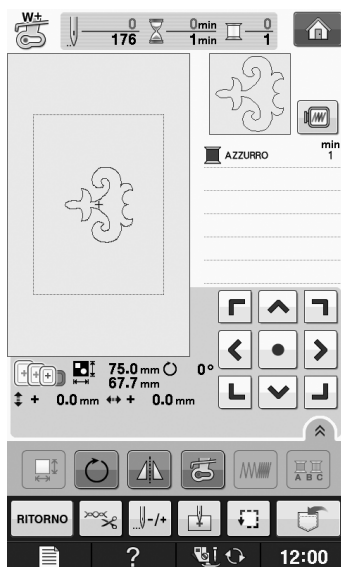

Nota

- Poiché il ricamo con spolina viene realizzato sul rovescio del tessuto, il motivo mostrato nella schermata corrisponde a un'immagine speculare del ricamo finale. Se necessario, ruotare l'immagine per visualizzarla in anteprima. Inoltre, durante la cucitura con i fili dei colori indicati nella schermata Ricamo, selezionare un filo della spolina corrispondente a quello mostrato sulla schermata.

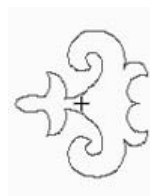

① Immagine mostrata sulla schermata

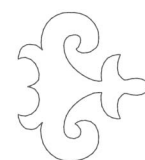

② Ricamo (diritto del tessuto)



Promemoria

- Con i motivi per il ricamo con spolina, le dimensioni e la densità del filo non possono essere modificate. Inoltre, la funzione di taglio automatico del filo non può essere attivata.

9

Premere , quindi **regolare la tensione del filo superiore.**

Per i dettagli sulla regolazione della tensione del filo superiore, fare riferimento a "Regolazione della tensione del filo" a pagina E-30.

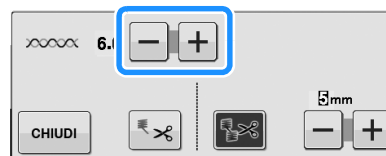

Promemoria

- Si consiglia di impostare la tensione del filo superiore tra 6 e 8.

Avvio del ricamo

- 1 Inserire il tessuto nel telaio in modo che il diritto del tessuto sia rivolto verso il basso, con lo stabilizzatore in alto. Utilizzare un telaio da ricamo adatto alle dimensioni del motivo, quindi montare il telaio sulla macchina. Questi motivi vengono ricamati dal rovescio del tessuto in modo da lavorare tecnicamente "a rovescio" rispetto a quanto avviene con il ricamo normale.

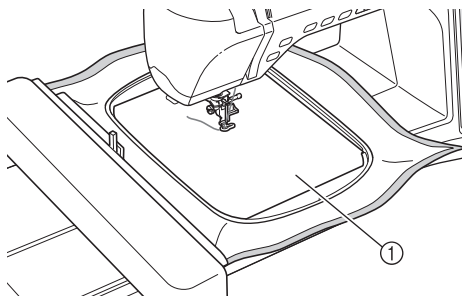

① Rovescio del tessuto

⚠ ATTENZIONE

- Utilizzare sempre un materiale stabilizzatore per ricamo. In caso contrario, l'ago potrebbe rompersi e provocare lesioni personali. Se non si utilizza un materiale stabilizzatore, il lavoro di ricamo potrebbe risultare privo di una finitura ottimale.

- 2 Premere **CHIUDI**.

- 3 Premere .

→ La schermata cambia e tutti i tasti e i pulsanti operativi vengono bloccati.

- 4 Sollevare il piedino premistoffa con la relativa leva.

- 5 Per portare il filo della spolina sul tessuto, ruotare il volantino in senso antiorario tenendo il filo superiore.

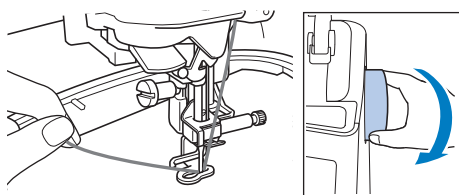

- 6 Come mostrato di seguito, tirare il filo superiore per sollevare il filo della spolina attraverso il tessuto.

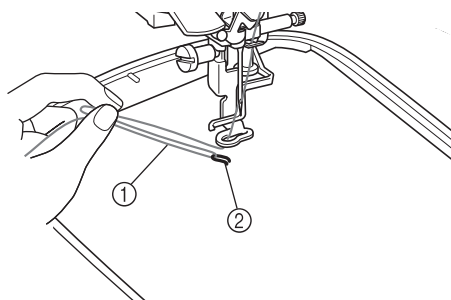

- ① Filo superiore
- ② Filo spolina

Promemoria

- Se non è possibile tirare verso l'alto il filo della spolina, utilizzare un punzone per praticare un piccolo foro in modo da portarlo in superficie.

- 7 Premere  per sbloccare tutti i tasti e i pulsanti.

- 8 Abbassare il piedino premistoffa.

- 9 È necessario portarsi all'inizio del punto, quindi premere  e successivamente

.

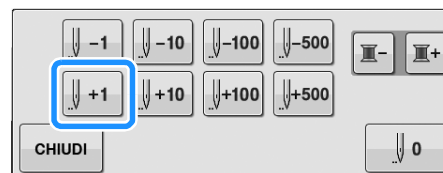

→ Il telaio da ricamo si muove nella posizione iniziale del punto.

- 10 Tenendo il filo superiore e il filo della spolina, cucire una parte del motivo.

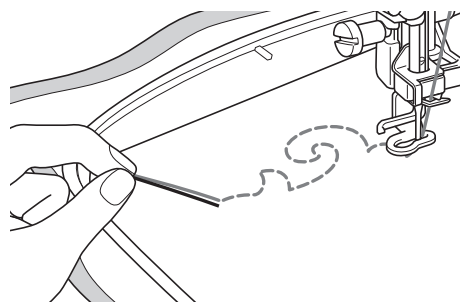

- 11** Arrestare la macchina, quindi annodare il filo della spolina con il filo superiore per fissarli.

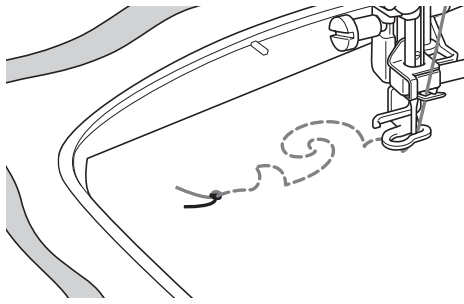

- 12** Avviare nuovamente la cucitura per completare il motivo.

- 13** Sollevare l'ago e il piedino premistoffa, rimuovere il telaio da ricamo, quindi tagliare il filo superiore e il filo della spolina.

Tagliando i fili, prestare attenzione a lasciare un filo abbastanza lungo da poter essere fissato correttamente.

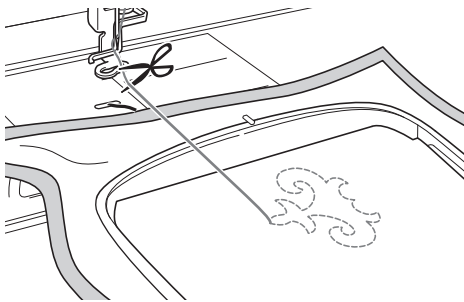

- 14** Con un ago per cucire a mano, come ad esempio per ricamare i nastri, tirare il filo della spolina verso la parte superiore (rovescio) del tessuto, quindi annodare il filo della spolina con il filo superiore.

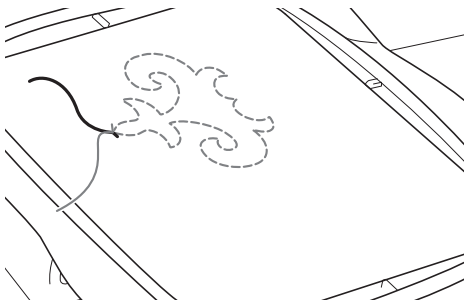

Promemoria

- Se tra il punto d'inizio e il punto di fine del motivo vi è dello spazio, lasciare una lunghezza di filo adeguata, tagliare i fili e rimuovere il tessuto dalla macchina. Utilizzare un ago da ricamo per nastro per cucire a mano i punti di unione tra i punti di inizio e di fine.

- 15** Rimuovere il tessuto dal telaio da ricamo, quindi verificare il ricamo completato.

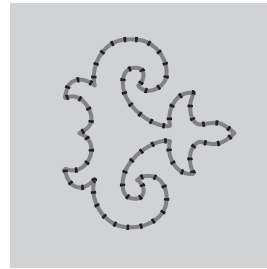

① Diritto del tessuto

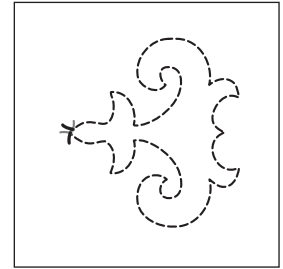

② Rovescio del tessuto

- 16** Se i risultati ottenuti non sono quelli desiderati, regolare la tensione del filo della spolina e del filo superiore, quindi provare a ripetere la cucitura del motivo.

Per ulteriori dettagli fare riferimento a "REGOLAZIONE DELLA TENSIONE DEL FILO" a pagina A-16.



Promemoria

- Controllare la spolina dopo aver completato la cucitura di ogni motivo per il ricamo con spolina, in modo da verificare che il filo sia adeguato per il motivo successivo.
- Durante la selezione del motivo per il ricamo con spolina, il valore della velocità di ricamo viene impostato su "100 spm". Consultare "Regolazione della velocità di ricamo" a pagina E-33 per modificare la velocità di ricamo.

REGOLAZIONE DELLA TENSIONE DEL FILO

Dopo aver cucito alcuni punti di prova e verificato i risultati della cucitura, se necessario regolare le tensioni del filo. Dopo aver regolato le tensioni, cucire di nuovo dei punti di prova per verificare i risultati.

■ Regolazione della tensione del filo superiore

Quando si cuce un ricamo con spolina, si consiglia di impostare la tensione del filo superiore tra 6 e 8. Fare riferimento a “Regolazione della tensione del filo” a pagina E-30.

■ Regolazione della tensione del filo della spolina

Se dopo aver regolato la tensione del filo superiore non si ottengono i risultati desiderati, regolare la tensione del filo della spolina. La tensione del filo della spolina può essere regolata ruotando la vite a taglio (-) sulla custodia della spolina (grigia) per il ricamo con spolina.

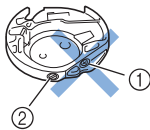

- ① Non ruotare il cacciavite a croce (+).
- ② Effettuare la regolazione con un cacciavite piccolo.

Per aumentare la tensione del filo della spolina, ruotare la vite a taglio (-) in senso orario tra 30° e 45°.

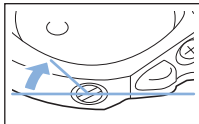

Per ridurre la tensione del filo della bobina, ruotare la vite a taglio (-) in senso antiorario tra 30° e 45°.

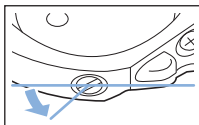

Nota

- La rotazione della vite sulla custodia della spolina (grigia) potrebbe spingere la placca della molla, come mostrato di seguito. In questo caso, premere delicatamente verso il basso la placca della molla con un cacciavite, in modo da abbassarla rispetto alla superficie superiore della custodia della spolina (grigia), quindi inserire la custodia della spolina nella macchina.

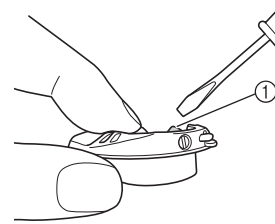

① Placca della molla

⚠ ATTENZIONE

- **NON** regolare la posizione della vite a croce (+) sulla custodia della spolina (grigia), in quanto la custodia della spolina potrebbe danneggiarsi e risultare inutilizzabile.
- Se è difficile ruotare la vite con testa a taglio (-), non forzarla. Ruotando eccessivamente la vite o forzandola nella direzione di rotazione si possono provocare danni alla custodia della spolina. In caso di danni, la custodia della spolina potrebbe non mantenere la tensione corretta.



Nota

- Se il filo della spolina è troppo stretto, non è possibile farlo passare attraverso la molla della tensione quando la spolina è inserita nella relativa custodia. (Fare riferimento a “Se non si applica tensione sul filo della spolina” a pagina A-7.)

RISOLUZIONE DEI PROBLEMI

Di seguito vengono riportate numerose soluzioni per problemi minori. Se il problema persiste, contattare il proprio rivenditore o il rivenditore Brother autorizzato più vicino.

■ Il filo è stato tagliato involontariamente in modo automatico e il filo della spolina è rimasto impigliato all'interno della macchina

- 1 Tagliare il filo vicino al tessuto sopra la placca ago, quindi rimuovere il tessuto.

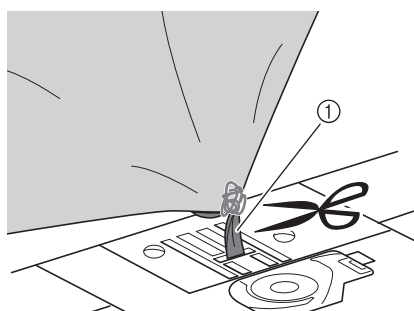

① Filo



Nota

- Se è stato cucito un motivo da ricamo, rimuovere il telaio da ricamo.

- 2 Rimuovere la spolina, quindi tenderla verso il lato sinistro della macchina.

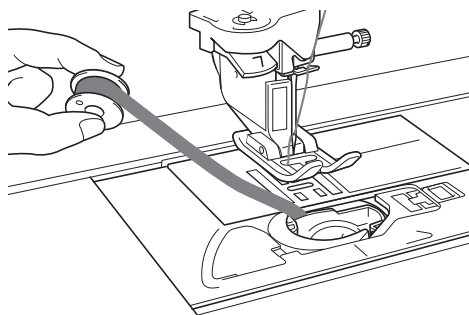

- 3 Abbassare il piedino premistoffa.

- 4 Applicare una leggera tensione sul filo della spolina tendendo il filo verso il lato sinistro del piedino premistoffa. Premere nuovamente il pulsante "Tagliafilo".

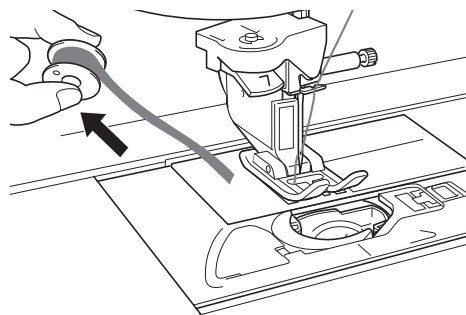

⚠ ATTENZIONE

- Non tirare il filo applicando una forza eccessiva, altrimenti la macchina potrebbe danneggiarsi.

■ Correzione della tensione per il ricamo con spolina

- * Se il filo superiore compare sul lato spolina del tessuto, aumentare la tensione superiore (consultare "REGOLAZIONE DELLA TENSIONE DEL FILO" a pagina A-16).
- * Se il filo superiore continua a comparire sul lato spolina del tessuto, ridurre la tensione del filo della spolina o aggirare la tensione della spolina. (Fare riferimento a "REGOLAZIONE DELLA TENSIONE DEL FILO" a pagina A-16.)
- * Alcuni fili della spolina sono troppo grossi per passare attraverso il rovescio del tessuto. In questo caso, assicurarsi che il colore del filo superiore corrisponda a quello dei fili della spolina.

Esempio: punto decorativo

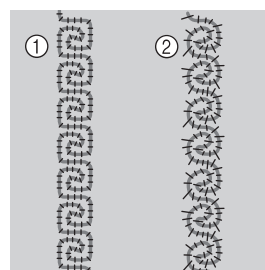

- ① Tensione corretta
- ② La tensione del filo superiore non è sufficiente, oppure il filo della spolina è troppo teso.

■ Il filo della spolina si impiglia sulla molla della tensione della custodia della spolina

Cucire senza applicare tensione sul filo della spolina. (Fare riferimento a "Se non si applica tensione sul filo della spolina" a pagina A-7.)

Capitolo 2

Manutenzione e risoluzione dei problemi

CURA E MANUTENZIONE	19
Limitazioni alla lubrificazione.....	19
Precauzioni per la conservazione della macchina	19
Pulizia del display LCD	19
Pulizia del corpo della macchina	19
Pulizia della guida del crochet	19
Pulizia del tagliafilo nell'area della custodia della spolina	21
Informazioni sul messaggio di manutenzione	21
REGOLAZIONE DEL DISPLAY	22
Regolazione della luminosità del display	22
La tastiera a sfioramento non funziona correttamente.....	22
RISOLUZIONE DEI PROBLEMI.....	23
Argomenti di risoluzione dei problemi frequenti	23
Tensione del filo superiore aumentata	23
■ Sintomo.....	23
■ Causa	23
■ Rimedio/controlli.....	23
Filo ingarbugliato sul rovescio del tessuto	24
■ Sintomo.....	24
■ Causa	24
■ Rimedio/controlli.....	24
Tensione del filo non corretta	26
■ Sintomi.....	26
■ Causa/rimedio.....	26
Tessuto incastrato nella macchina e impossibile da rimuovere	27
■ Rimozione del tessuto dalla macchina	27
■ Controllo del funzionamento della macchina	29
Elenco dei sintomi.....	30
MESSAGGI DI ERRORE.....	34
SPECIFICHE	37
AGGIORNAMENTO DEL SOFTWARE DELLA MACCHINA	38
Procedura di aggiornamento utilizzando un supporto USB	38
Procedura di aggiornamento utilizzando un computer	39
INDICE	40

CURA E MANUTENZIONE

⚠ ATTENZIONE

- Assicurarsi di scollegare la macchina dalla presa di corrente prima di pulirla. In caso contrario, vi sono rischi di scossa elettrica o lesioni personali.

Limitazioni alla lubrificazione

Per evitare di danneggiarla, la macchina non deve essere lubrificata dall'utente. La macchina è stata fabbricata applicando già la quantità di olio necessaria ad assicurare il corretto funzionamento, eliminando così la necessità di procedere alla lubrificazione periodica.

Se si riscontrano problemi, come difficoltà di rotazione del volantino o rumori anomali, interrompere immediatamente l'uso della macchina e contattare il proprio rivenditore autorizzato o il centro di assistenza autorizzato più vicino.

Precauzioni per la conservazione della macchina

Non conservare la macchina in nessuno degli ambienti descritti di seguito. In caso contrario la macchina potrebbe danneggiarsi, ad esempio, a causa della ruggine formata per via della condensa.

- * Ambienti esposti a temperature estremamente elevate
- * Ambienti esposti a temperature estremamente basse
- * Ambienti esposti a forti sbalzi di temperatura
- * Ambienti esposti a umidità o vapore elevati
- * Nelle vicinanze di fiamme, caloriferi o condizionatori
- * All'aperto o in ambienti esposti all'azione diretta della luce del sole
- * Ambienti con una forte concentrazione di polvere o olio



Nota

- Per prolungare la durata della macchina, accenderla e utilizzarla periodicamente. La conservazione e l'inutilizzo per periodi di tempo prolungati potrebbero ridurne l'efficienza.

Pulizia del display LCD

Se il display è sporco, pulirlo delicatamente con un panno morbido e asciutto. Non impiegare detergenti o solventi organici.



Nota

- Non pulire il display LCD con un panno umido.



Promemoria

- Talvolta si può formare un po' di condensa sul display LCD o uno strato opaco; tuttavia, ciò non è indice di funzionamento difettoso. Dopo pochi minuti la patina opaca scompare.

Pulizia del corpo della macchina

Se la superficie della macchina è sporca, bagnare leggermente un panno con detergente neutro, strizzarlo bene e pulire la superficie. Quindi, strofinare nuovamente con un panno asciutto.

Pulizia della guida del crochet

Se si accumula polvere nella guida del crochet o nella custodia della spolina, la macchina non funzionerà in modo appropriato e non risulterà operativa la funzione di rilevamento del filo della spolina. Per risultati ottimali, mantenere pulita la macchina.

- 1 Premere il pulsante "Posizione ago" per sollevare l'ago.
- 2 Spegner l'interruttore generale.
- 3 Rimuovere l'ago, il piedino premistoffa e il relativo supporto (vedere pagina B-51 a B-53).
- 4 Rimuovere la prolunga base piana o l'unità da ricamo se montate.
- 5 Afferrare entrambi i lati del coperchio placca ago e farlo scorrere verso di sé.

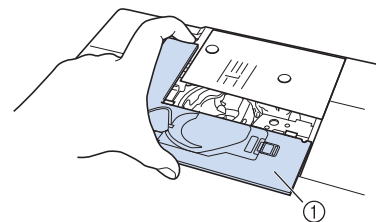

- ① Coperchio placca ago
→ Il coperchio della piastra per ago è stato rimosso.

- 6 Afferrare la custodia della spolina ed estrarla.

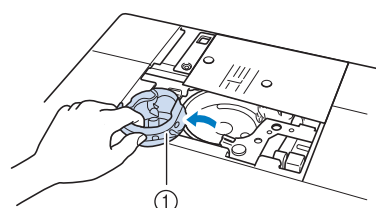

- ① Custodia della spolina

- 7** Rimuovere polvere e filamenti dalla guida del crochet e dal sensore filo spolina, nonché dalle aree circostanti con lo spazzolino di pulizia o con un aspirapolvere.

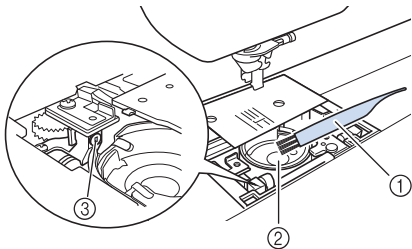

- ① Spazzolino di pulizia
- ② Guida del crochet
- ③ Sensore filo spolina

Nota

- Non applicare olio sulla custodia della spolina.
- Se polvere o filamenti si accumulano nel sensore filo spolina, il sensore potrebbe non funzionare correttamente.

- 8** Inserire la custodia della spolina in modo da allineare il segno ▲ sulla custodia della spolina con il segno ● sulla macchina.

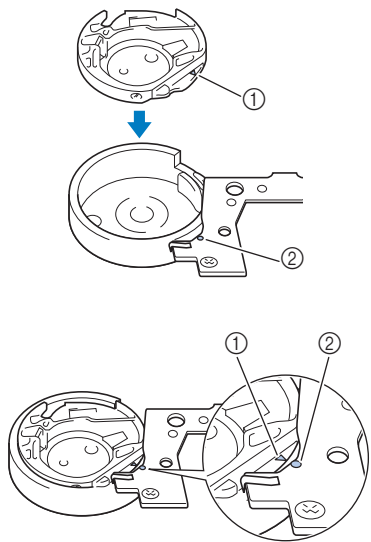

* Allineare i segni ▲ e ●.

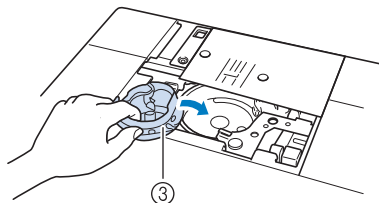

- ① Segno ▲
- ② Segno ●
- ③ Custodia della spolina

* Accertarsi che i punti indicati siano allineati prima di installare la custodia della spolina.

ATTENZIONE

- Non utilizzare una custodia della spolina graffiata, perché il filo superiore potrebbe ingarbugliarsi, l'ago potrebbe rompersi o le prestazioni di cucitura potrebbero essere compromesse. Per una custodia della spolina nuova (codice parte XE5342-101 (segno verde sulla vite), XC8167-551 (nessun colore sulla vite), XE8298-001 (grigia, per ricamo con spolina)), contattare il proprio rivenditore o il rivenditore autorizzato più vicino.
- Accertarsi di installare correttamente la custodia della spolina, altrimenti l'ago potrebbe rompersi.

- 9** Inserire le linguette sul coperchio placca ago e riposizionare il coperchio facendolo scorrere.

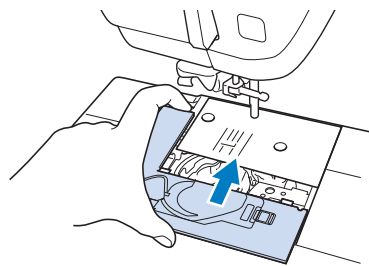

Nota

- Se la placca ago è stata rimossa, è particolarmente importante reinstallare la placca ago e serrare le viti prima di installare la custodia della spolina.

Pulizia del tagliafilo nell'area della custodia della spolina

Il tagliafilo sotto la placca ago deve essere pulito. Se polvere o filamenti si accumulano sul tagliafilo, sarà difficile tagliare il filo quando si preme il pulsante "Tagliafilo" o si utilizza la funzione di taglio automatico del filo. Pulire il tagliafilo quando non si riesce a tagliare il filo con facilità.

- 1 Seguire i passaggi da 1 a 5 in "Pulizia della guida del crochet" per rimuovere il coperchio placca ago.
- 2 Utilizzare il cacciavite in dotazione con la macchina per svitare e rimuovere la placca ago.

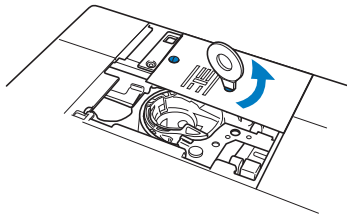

- 3 Rimuovere polvere e filamenti dal tagliafilo nell'area della custodia della spolina con lo spazzolino di pulizia o con un aspirapolvere.

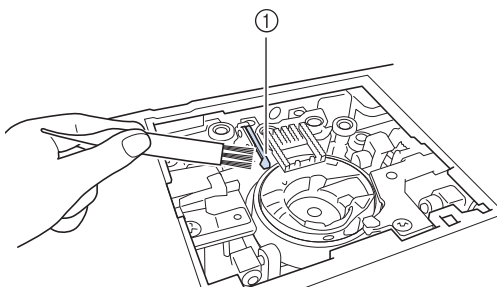

① Tagliafilo

⚠ ATTENZIONE

- Non toccare il tagliafilo, in caso contrario si possono provocare lesioni personali.

- 4 Utilizzare il cacciavite in dotazione con la macchina per svitare e montare la placca ago.

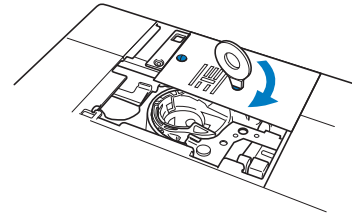

- 5 Inserire le linguette sul coperchio placca ago nella placca ago e riposizionare il coperchio facendolo scorrere.

Informazioni sul messaggio di manutenzione





Quando questo messaggio viene visualizzato, si consiglia di portare la macchina dal rivenditore locale o nel centro di assistenza autorizzato più vicino per un controllo di manutenzione standard. Anche se il messaggio scompare e la macchina continua a funzionare quando si preme **OK**, il messaggio verrà visualizzato diverse volte finché non sarà eseguita la manutenzione necessaria. Quando viene visualizzato il messaggio si consiglia di far eseguire la manutenzione necessaria sulla macchina. Questi passaggi consentono di ottenere ore di funzionamento continuo e ininterrotto della macchina nel futuro.



REGOLAZIONE DEL DISPLAY

Regolazione della luminosità del display

Se le schermate risultano poco visibili in determinate condizioni, è possibile regolare la luminosità del display.

- 1 **Premere** .

→ Sarà visualizzata la schermata delle impostazioni.
- 2 **Premere** .

→ Sarà visualizzata la schermata delle impostazioni di base.
- 3 **Visualizzare la pagina 6 della schermata Impostazioni di base.**
- 4 **Premere**  o  per regolare la luminosità del display.



* Diminuendo il valore delle impostazioni, la luminosità dello schermo diminuisce. Aumentando il valore, la luminosità dello schermo aumenta.

La tastiera a sfioramento non funziona correttamente

Se al tocco di un tasto lo schermo non risponde in modo corretto (la macchina non esegue l'operazione o ne esegue una diversa), effettuare le seguenti operazioni.

- 1 **Tenendo sempre il dito premuto sullo schermo, spegnere e riaccendere l'interruttore di alimentazione principale.**

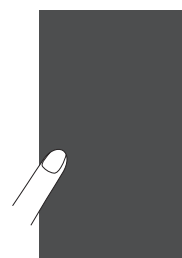

→ Viene visualizzata la schermata di regolazione della tastiera a sfioramento.

- 2 **Con la penna a contatto fornita con la macchina, toccare leggermente il centro di ogni simbolo +, in sequenza da 1 a 5.**



Nota

- Per toccare lo schermo utilizzare soltanto la penna a contatto fornita con la macchina. Non utilizzare matite automatiche, spilli o altri oggetti appuntiti. Non premere eccessivamente sullo schermo. Altrimenti si potrebbero provocare danni allo schermo.

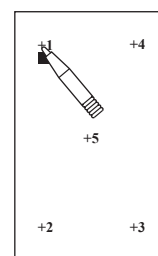

- 3 **Spegnere e riaccendere l'interruttore generale della macchina.**



Nota

- Se al termine della regolazione dello schermo questo continua a non rispondere o se la regolazione risulta impossibile, contattare il proprio rivenditore autorizzato.

RISOLUZIONE DEI PROBLEMI

Se la macchina smette di funzionare correttamente, controllare i seguenti possibili problemi prima di richiedere un intervento di assistenza.

È possibile risolvere da sé la maggior parte dei problemi. Se è necessaria ulteriore assistenza, nel Brother Solutions Center sono disponibili le domande e i suggerimenti per la risoluzione dei problemi più recenti. Visitare il nostro sito Web "<http://solutions.brother.com>".

Se il problema persiste, contattare il rivenditore o il centro di assistenza autorizzato più vicino.

Argomenti di risoluzione dei problemi frequenti

Di seguito sono descritti in dettaglio le cause e i rimedi per gli argomenti di risoluzione dei problemi più comuni. Consultare questa sezione prima di contattare il proprio rivenditore.

■ Tensione del filo superiore aumentata	Pagina A-23
■ Filo ingarbugliato sul rovescio del tessuto	Pagina A-24
■ Tensione del filo non corretta	Pagina A-26
■ Tessuto incastrato nella macchina e impossibile da rimuovere	Pagina A-27

Tensione del filo superiore aumentata

■ Sintomo

- * Il filo superiore appare come un'unica linea continua.
- * Il filo inferiore è visibile dal lato superiore del tessuto. (Consultare la figura illustrata di seguito.)
- * La tensione del filo superiore è aumentata e il filo superiore fuoriesce quando viene tirato.
- * La tensione del filo superiore è aumentata e sul tessuto compaiono arricciature.
- * Il filo superiore è teso e i risultati non cambiano neanche dopo aver regolato la tensione del filo.

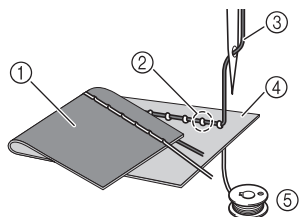

- ① Lato inferiore del tessuto
- ② Filo inferiore visibile dal lato superiore del tessuto
- ③ Filo superiore
- ④ Lato superiore del tessuto
- ⑤ Filo inferiore

■ Causa

Infilatura inferiore non corretta

Se non si esegue correttamente l'infilatura del filo inferiore, anziché essere correttamente teso, il filo inferiore viene tirato attraverso il tessuto quando viene estratto il filo superiore. È per questo che il filo risulta visibile dal lato superiore del tessuto.

■ Rimedio/controlli

Infilare correttamente il filo inferiore.

- 1** Spegnerla macchina da cucire.
- 2** Rimuovere la spolina dalla relativa custodia.
- 3** Posizionare la spolina nella relativa custodia in modo che il filo si svolga nella direzione corretta.

- * Tenere la spolina con la mano destra con il filo che si svolge verso sinistra, e tenere l'estremità del filo con la mano sinistra. Quindi, con la mano destra, posizionare la spolina nella relativa custodia.

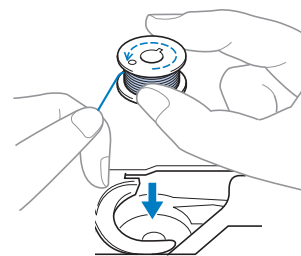

Se si inserisce la spolina con il filo che si svolge nella direzione errata, la cucitura verrà eseguita con una tensione del filo non corretta.

4 Tenendo la spolina in posizione con il dito, far passare il filo attraverso la fessura nella placca ago.

- * Tenere ferma la spolina con la mano destra e tirare l'estremità del filo attorno alla linguetta con la mano sinistra.

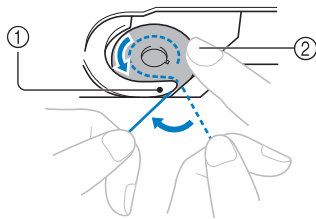

- ① Linguetta
- ② Tenere ferma la spolina con la mano destra.

Tirare il filo per farlo passare attraverso la fessura nella placca ago e tagliarlo con il tagliafilo.

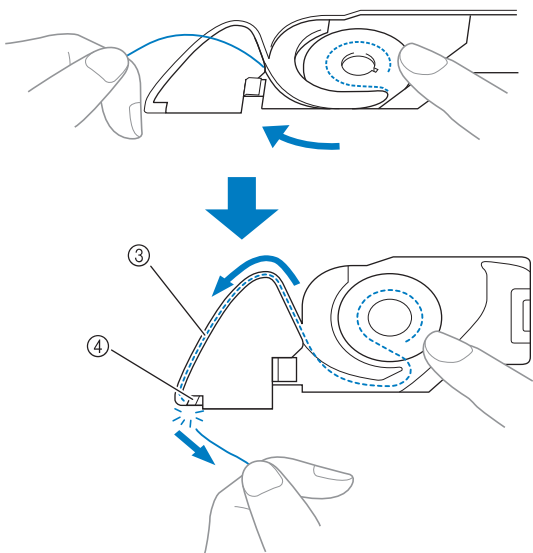

- ③ Fessura
- ④ Tagliafilo

È possibile cucire con la tensione del filo corretta dopo che la spolina è stata inserita correttamente nella relativa custodia.

Filo ingarbugliato sul rovescio del tessuto

■ Sintomo

- * Il filo si attorciglia sul lato inferiore del tessuto.

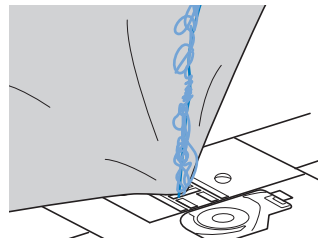

- * Dopo aver iniziato a cucire, si avverte un rumore sferragliante e non è possibile continuare la cucitura.
- * Guardando sotto il tessuto, il filo si è ingarbugliato nella custodia della spolina.

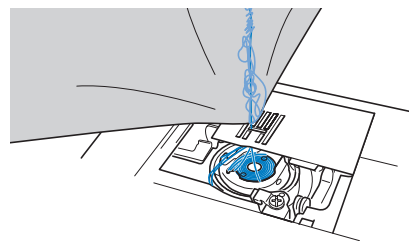

■ Causa

Infilatura superiore non corretta

Se non si esegue correttamente l'infilatura del filo superiore, non è possibile estrarre bene il filo superiore fatto passare attraverso il tessuto e il filo superiore si attorciglia nella custodia della spolina, producendo un rumore sferragliante.

■ Rimedio/controlli

Rimuovere il filo ingarbugliato e correggere l'infilatura superiore.

1 Rimuovere il filo ingarbugliato. Se non è possibile rimuovere il filo, tagliarlo con le forbici.

- * Fare riferimento a "Pulizia della guida del crochet" in "CURA E MANUTENZIONE" a pagina A-19.

2 Rimuovere il filo superiore dalla macchina.

3 Fare riferimento alla procedura seguente per correggere l'infilatura superiore.

- * Se la spolina è stata rimossa dalla relativa custodia, consultare "INFILATURA INFERIORE" a pagina B-36 e "Rimedio/controlli" nella sezione "Tensione del filo superiore aumentata" a pagina A-23 per inserire correttamente la spolina.

- 4** Sollevare il piedino premistoffa utilizzando la relativa leva.

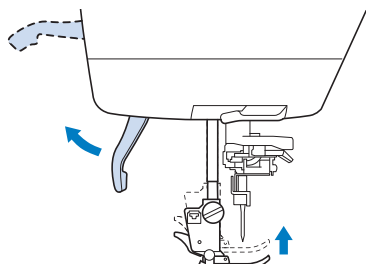

* Se non si solleva il piedino premistoffa, non è possibile infilare correttamente la macchina da cucire.

- 5** Sollevare l'ago ruotando il volantino verso di sé (in senso antiorario) in modo che il segno sulla rotella sia rivolto verso l'alto, oppure premere una o due volte il pulsante "Posizione ago" per sollevare l'ago.

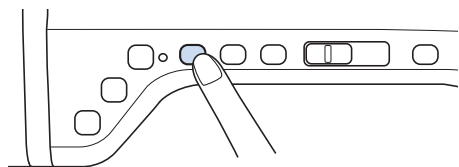
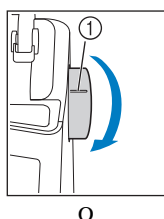

① Segno

- 6** Tenendo il filo con entrambe le mani, passarlo dall'alto verso il basso sotto la placca guidafilo.

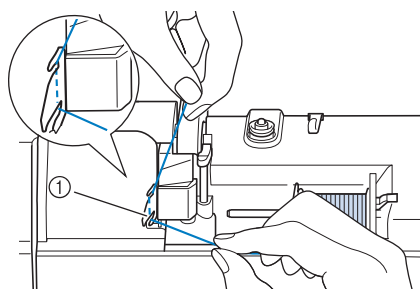

① Placca guidafilo

- 7** Tenendo il filo con la mano destra, far scorrere il filo attraverso il guidafile nella direzione indicata.

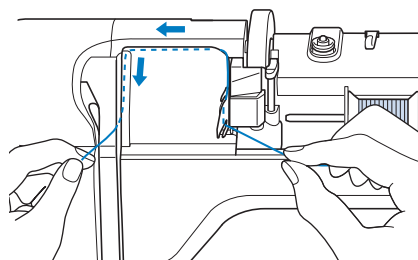

- 8** Far passare il filo in basso, in alto, quindi nella scanalatura, come mostrato in figura.

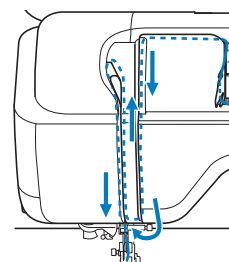

Promemoria

- Controllare nell'area della scanalatura superiore per verificare se il filo si inserisce nella leva tendifilo visibile all'interno dell'area della scanalatura superiore.

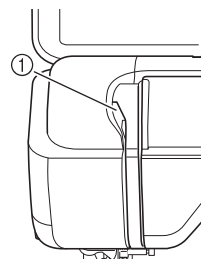

① Controllo dell'area della scanalatura superiore

- 9** Far passare il filo attraverso la guida del filo della barra dell'ago (contrassegnata dal numero "6") tenendo il filo con entrambe le mani e facendolo passare come mostrato in figura.

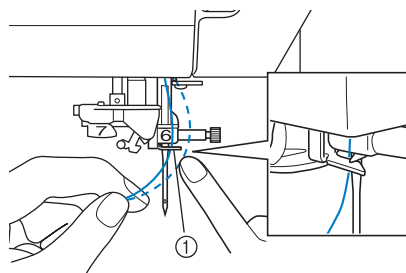

① Guida del filo della barra dell'ago

- 10** Infilare l'ago seguendo i passaggi **10** e **15** in "Infilatura superiore" a pagina B-44.

Tensione del filo non corretta

■ Sintomi

- Sintomo 1: il filo inferiore è visibile dal lato superiore del tessuto.
- Sintomo 2: il filo superiore appare come una linea continua sul lato superiore del tessuto.
- Sintomo 3: il filo superiore è visibile dal lato inferiore del tessuto.
- Sintomo 4: il filo inferiore appare come una linea continua sul lato inferiore del tessuto.
- Sintomo 5: la cucitura sul lato inferiore del tessuto è lenta o allentata.

□ Sintomo 1/2

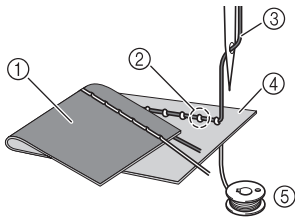

□ Sintomo 3/4

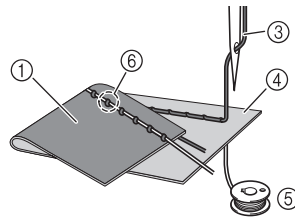

- ① Lato inferiore del tessuto
- ② Filo inferiore visibile sul lato superiore del tessuto
- ③ Filo superiore
- ④ Lato superiore del tessuto
- ⑤ Filo inferiore
- ⑥ Filo superiore visibile dal lato inferiore del tessuto

■ Causa/rimedio

□ Causa 1

La macchina non è infilata correttamente.

<Con i sintomi 1 e 2 descritti in precedenza>

L'infilatura inferiore non è corretta.

Regolare la tensione del filo superiore e consultare "Il filo superiore è troppo teso" a pagina S-12.

<Con i sintomi da 3 a 5 descritti in precedenza>

L'infilatura superiore non è corretta.

Regolare la tensione del filo superiore e consultare "Filo ingarbugliato sul rovescio del tessuto" a pagina A-24 per correggere l'infilatura superiore.

□ Causa 2

Non si stanno utilizzando ago e filo appropriati per il tessuto.

L'ago della macchina da cucire che deve essere utilizzato dipende dal tipo di tessuto cucito e dallo spessore del filo.

Se non si utilizzano ago e filo appropriati per il tessuto, la tensione del filo non verrà regolata correttamente, producendo arricciature nel tessuto o punti saltati.

- * Consultare "Combinazioni tessuto/filo/ago" a pagina B-55 per verificare che si stiano utilizzando ago e filo appropriati per il tessuto.

□ Causa 3

Non è selezionata una tensione superiore appropriata.

Regolare la tensione del filo superiore per selezionare una tensione del filo appropriata.

La tensione del filo appropriata varia a seconda del tipo di tessuto e di filo utilizzato.

- * Regolare la tensione del filo eseguendo una cucitura di prova su un pezzo dello stesso tessuto utilizzato nel lavoro.

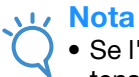

Nota

- Se l'infilatura superiore e inferiore non sono corrette, non è possibile regolare correttamente la tensione del filo, neanche regolando la tensione del filo superiore. Controllare innanzitutto l'infilatura superiore e inferiore, dopo di che regolare la tensione del filo.

- * Quando il filo inferiore è visibile sul lato superiore del tessuto. Impostare la tensione del filo superiore su un valore più basso. (Allentare la tensione del filo.)
- * Quando il filo superiore è visibile sul lato inferiore del tessuto. Impostare la tensione del filo superiore su un valore più alto. (Aumentare la tensione del filo.)

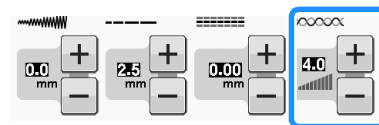

Tessuto incastrato nella macchina e impossibile da rimuovere

Se il tessuto si incastra nella macchina da cucire e non può essere rimosso, è possibile che il filo si sia attorcigliato sotto la placca ago. Seguire la procedura descritta di seguito per rimuovere il tessuto dalla macchina. Se non è stato possibile completare l'operazione secondo la procedura, anziché tentare di forzarne il completamento, contattare il proprio rivenditore o il centro di assistenza autorizzato più vicino.

■ Rimozione del tessuto dalla macchina

1 Arrestare immediatamente la macchina da cucire.

2 Spegnerla macchina da cucire.

3 Rimuovere l'ago.

Se l'ago è abbassato nel tessuto, ruotare il volantino lontano da sé (in senso orario) per sollevare l'ago al di fuori del tessuto e rimuovere l'ago.

* Fare riferimento a "SOSTITUZIONE DELL'AGO" a pagina B-53.

4 Rimuovere il piedino premistoffa e il relativo supporto.

* Fare riferimento a "SOSTITUZIONE DEL PIEDINO PREMISTOFFA" a pagina B-51.

5 Sollevare il tessuto e tagliare i fili al di sotto di esso.

Se il tessuto può essere rimosso, rimuoverlo. Continuare con la procedura seguente per pulire la guida del crochet.

6 Rimuovere il coperchio della placca ago.

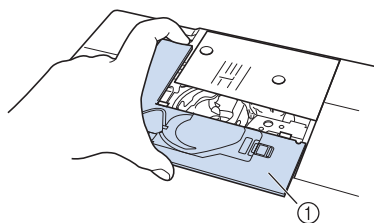

① Coperchio placca ago

7 Tagliare i fili ingarbugliati e rimuovere la spolina.

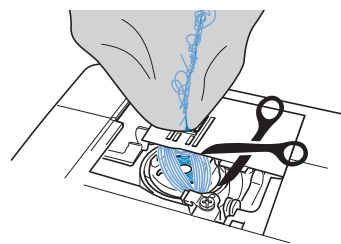

8 Rimuovere la custodia della spolina.

Se nella custodia della spolina rimangono dei fili, rimuoverli.

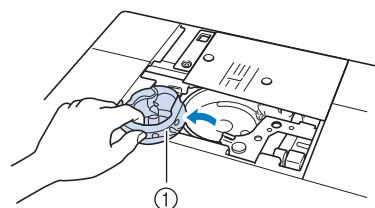

① Custodia della spolina

9 Rimuovere eventuale polvere o fili sciolti dalla guida del crochet o dall'area circostante con lo spazzolino di pulizia o un aspirapolvere.

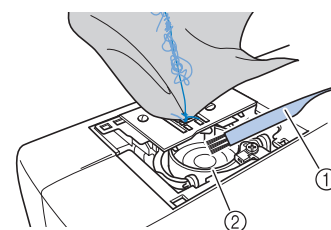

① Spazzolino di pulizia

② Guida del crochet

Se è stato possibile rimuovere il tessuto

Continuare con il passaggio **16**.

Se non è stato possibile rimuovere il tessuto

Continuare con il passaggio **10**.

10 Utilizzare il cacciavite a disco fornito in dotazione per allentare le due viti sulla placca ago.

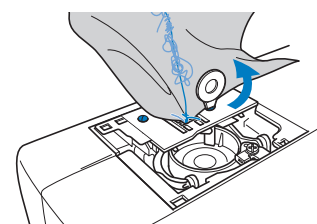

Nota

- Prestare attenzione a non far cadere le viti rimosse nella macchina.

- 11** Sollevare leggermente la placca ago, tagliare gli eventuali fili ingarbugliati e rimuovere la placca ago.

Rimuovere il tessuto e i fili dalla placca ago.

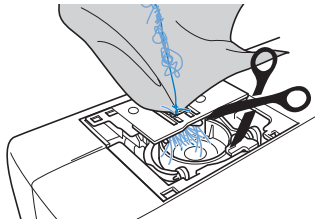

Se dopo aver completato questa procedura non è possibile rimuovere il tessuto, contattare il proprio rivenditore o il centro di assistenza autorizzato più vicino.

- 12** Rimuovere eventuali fili nella guida del crochet e attorno alla griffa di trasporto.
- 13** Ruotare il volantino per sollevare la griffa di trasporto.
- 14** Allineare i fori delle due viti nella placca ago ai due fori sulla base di montaggio della placca ago e installare la placca ago sulla macchina.
- 15** Serrare leggermente a mano la vite sul lato destro della placca ago. Quindi, utilizzare il cacciavite a disco per serrare bene la vite sul lato sinistro. Infine, serrare bene la vite sul lato destro.

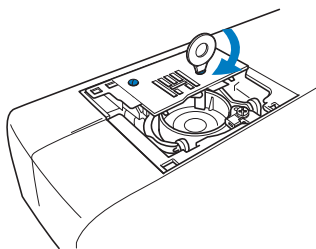

Ruotare il volantino per controllare che la griffa di trasporto si muova in modo uniforme e non tocchi i bordi delle fessure nella placca ago.

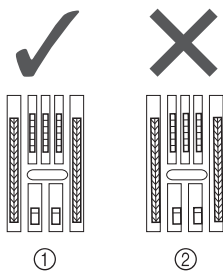

- ① Posizione corretta della griffa di trasporto
 ② Posizione non corretta della griffa di trasporto



Nota

- Prestare attenzione a non far cadere le viti rimosse nella macchina.

- 16** Inserire la custodia della spolina in modo da allineare il segno ▲ sulla custodia della spolina con il segno ● sulla macchina.

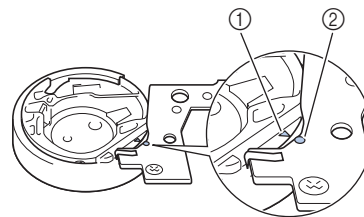
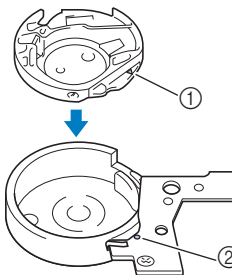

* Allineare i segni ▲ e ●.

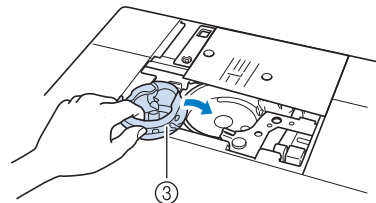

- ① Segno ▲
 ② Segno ●
 ③ Custodia della spolina

* Accertarsi che i punti indicati siano allineati prima di installare la custodia della spolina.

⚠ ATTENZIONE

- Non utilizzare una custodia della spolina graffiata, perché il filo superiore potrebbe ingarbugliarsi, l'ago potrebbe rompersi o le prestazioni di cucitura potrebbero essere compromesse. Per una custodia della spolina nuova (codice parte XE5342-101 (segno verde sulla vite), XC8167-551 (nessun colore sulla vite), XE8298-001 (grigia, per ricamo con spolina)), contattare il rivenditore autorizzato più vicino.
- Accertarsi di installare correttamente la custodia della spolina, altrimenti l'ago potrebbe rompersi.

- 17** Inserire le linguette sul coperchio placca ago nella placca ago e riposizionare il coperchio facendolo scorrere.

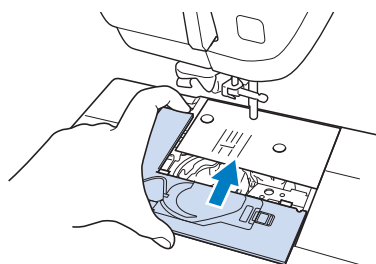
**Nota**

- Se la placca ago è stata rimossa, è particolarmente importante reinstallare la placca ago e serrare le viti prima di installare la custodia della spolina.

- 18** Controllare le condizioni dell'ago e installarlo.

Se l'ago non è in buone condizioni, per esempio, se è piegato, accertarsi di installare un nuovo ago.

- * Fare riferimento a "SOSTITUZIONE DELL'AGO" a pagina B-53.

⚠ ATTENZIONE

- Non utilizzare mai aghi piegati. Gli aghi piegati possono rompersi facilmente, causando potenzialmente lesioni personali.

**Nota**

- Dopo aver completato questa procedura, continuare con la procedura riportata di seguito in "Controllo del funzionamento della macchina" per controllare che la macchina funzioni correttamente.

**Promemoria**

- Poiché l'ago potrebbe essersi danneggiato quando il tessuto si è incastrato nella macchina, si consiglia di sostituirlo con uno nuovo.

■ Controllo del funzionamento della macchina

Se la placca ago è stata rimossa, controllare il funzionamento della macchina per verificare il corretto completamento dell'installazione.

- 1** Accendere la macchina.

- 2** Selezionare .

**Nota**

- Non installare ancora piedino premistoffa e filo.

- 3** Ruotare lentamente il volantino verso di sé (in senso antiorario) e guardare da tutti i lati per controllare che l'ago scenda al centro del foro nella placca ago.

Se l'ago tocca la placca ago, rimuovere la placca ago e installarla di nuovo, partendo dal passaggio **13** in "Rimozione del tessuto dalla macchina" a Pagina A-28.

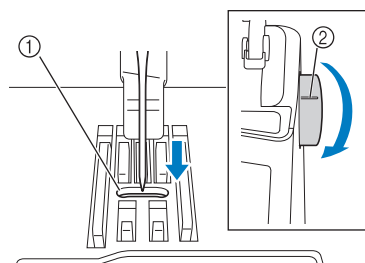

- ① Foro nella placca ago
② Volantino

- 4** Selezionare il punto a zig-zag . A questo punto, aumentare al massimo le impostazioni relative alla lunghezza e alla larghezza del punto.

- 5** Ruotare lentamente il volantino verso di sé (in senso antiorario) e controllare che la barra dell'ago e la griffa di trasporto funzionino correttamente.

Se l'ago o la griffa di trasporto toccano la placca ago, è possibile che la macchina non funzioni correttamente; pertanto, contattare il proprio rivenditore o il centro di assistenza autorizzato più vicino.

- 6** Spegner la macchina e installare spolina e piedino premistoffa.

- * Fare riferimento a "Inserimento della spolina" e "SOSTITUZIONE DEL PIEDINO PREMISTOFFA" a pagina B-51.

- 7** Infilare correttamente la macchina.

- * Per i dettagli sulla macchina, fare riferimento a "Infilatura superiore" a pagina B-44.

**Nota**

- Il filo potrebbe essersi ingarbugliato conseguentemente a un'infilatura superiore non corretta. Accertarsi che la macchina sia infilata correttamente.

- 8** Eseguire una cucitura di prova con tessuto normale.





**Nota**

- La cucitura errata potrebbe essere dovuta all'infilatura superiore non corretta o alla cucitura di tessuti sottili. Se i risultati della prova di cucitura non sono soddisfacenti, controllare l'infilatura superiore o il tipo di tessuto utilizzato.

Elenco dei sintomi

Problema	Causa	Soluzione	Pagina	
Il filo è attorcigliato sul rovescio del tessuto.	L'infilatura superiore non è corretta.	Attenersi ai passaggi per l'infilatura della macchina e infilare il filo in modo corretto.	B-44	
	Utilizzo di ago o filo non appropriato per il tessuto selezionato.	Controllare la tabella "Combinazioni tessuto/filo/ago".	B-55	
Il filo superiore è troppo teso.	Il filo della spolina è infilato in modo scorretto.	Infilare correttamente il filo della spolina.	B-41	
Impossibile infilare l'ago	L'ago non è nella posizione corretta.	Premere il pulsante "Posizione ago" per sollevare l'ago.	B-10	
	L'ago è installato in modo errato.	Reinstallare l'ago in modo corretto.	B-53	
	L'ago è girato, piegato o con punta smussata.	Sostituire l'ago.	B-53	
Impossibile abbassare il piedino premistoffa con l'apposita leva	Il piedino premistoffa è stato sollevato utilizzando il pulsante "Alzapiedino premistoffa".	Premere il pulsante "Alzapiedino premistoffa" per abbassare il piedino premistoffa.	B-10	
Tensione del filo non corretta	L'infilatura superiore non è corretta.	Attenersi ai passaggi per l'infilatura della macchina e infilare il filo in modo corretto.	B-44	
	La spolina non è impostata in modo corretto.	Impostare nuovamente la spolina. (Se la placca ago è stata rimossa, reinstallarla e serrare le viti prima di montare la custodia della spolina.)	B-41	
	Utilizzo di ago o filo non appropriato per il tessuto selezionato.	Verificare la tabella delle "combinazioni tessuto, filo e ago".	B-55	
	Il supporto del piedino premistoffa non è montato in modo corretto.	Montare il supporto del piedino premistoffa in modo corretto.	B-51	
	La tensione del filo non è impostata in modo corretto.	Regolare la tensione del filo.	S-12, E-30	
	Il filo della spolina non è avvolto in modo corretto.	Utilizzare una spolina avvolta correttamente.	B-36	
	L'ago è girato, piegato o con punta smussata.	Sostituire l'ago.	B-53	
Rottura del filo superiore	L'infilatura della macchina non è corretta (fermo per rocchetto errato o allentato, filo non preso nell'infila ago della barra, ecc.)	Eseguire nuovamente l'infilatura della macchina procedendo in modo corretto.	B-44	
	L'ago è girato, piegato o con punta smussata.	Sostituire l'ago.	B-53	
	Vi sono graffi sulla custodia della spolina.	Sostituire la custodia della spolina o contattare il proprio rivenditore autorizzato.	A-19	
	La tensione del filo superiore è eccessiva.	Regolare la tensione del filo.	S-12, E-30	
	Utilizzo di ago o filo non appropriato per il tessuto selezionato.	Verificare la tabella delle "Combinazioni tessuto/filo/ago".	B-55	
	Il filo è attorcigliato.	Utilizzare le forbici per tagliare il filo attorcigliato e rimuoverlo dalla guida del crochet, ecc.	—	
	Vi sono graffi vicino al foro della placca ago.	Sostituire la placca ago o contattare il proprio rivenditore autorizzato.	S-26	
	Vi sono graffi vicino al foro nel piedino premistoffa.	Sostituire il piedino premistoffa o contattare il proprio rivenditore autorizzato.	B-51	
	L'ago è installato in modo errato.	Reinstallare l'ago in modo corretto.	B-53	
	Il filo è annodato o ingarbugliato.	Eseguire nuovamente l'infilatura superiore e inferiore.	B-41, B-44	
	Non è utilizzata una spolina progettata in modo specifico per questa macchina.	Spoline scorrette non funzionano correttamente. Utilizzare solo spoline progettate in modo specifico per questa macchina.	B-41	
	Rotture del filo della spolina	La spolina non è impostata in modo corretto.	Impostare il filo della spolina in modo corretto.	B-41
		Vi sono graffi sulla spolina o la spolina non ruota in modo corretto.	Sostituire la spolina.	B-41
Il filo è attorcigliato.		Utilizzare le forbici per tagliare il filo attorcigliato e rimuoverlo dalla guida del crochet, ecc.	—	
Non è utilizzata una spolina progettata in modo specifico per questa macchina.		Spoline scorrette non funzionano correttamente. Utilizzare solo spoline progettate in modo specifico per questa macchina.	B-41	
Il filo della spolina non si avvolge correttamente sulla spolina.	Il filo non passa correttamente nel guidafile dell'avvolgimento della spolina.	Far passare correttamente il filo nel guidafile dell'avvolgimento della spolina.	B-37	
	La spolina non ruota correttamente.	Premere [+] nella finestra dell'avvolgimento della spolina per aumentare la velocità di avvolgimento della spolina.	B-39	
	Il filo estratto non si è avvolto correttamente sulla spolina.	Avvolgere 5 o 6 volte in senso orario intorno alla spolina il filo estratto.	B-38	

Problema	Causa	Soluzione	Pagina
Punti saltati	L'ago è girato, piegato o con punta smussata.	Sostituire l'ago.	B-53
	Utilizzo di ago o filo non appropriato per il tessuto selezionato.	Verificare la tabella delle "combinazioni tessuto, filo e ago".	B-55
	L'infilatura della macchina non è corretta.	Attenersi ai passaggi per l'infilatura della macchina e infilare il filo in modo corretto.	B-44
	Accumulo di polvere o filamenti sotto la placca ago.	Rimuovere la polvere o i filamenti con lo spazzolino.	A-19
	L'ago è installato in modo errato.	Reinstallare l'ago in modo corretto.	B-53
	L'ago è difettoso.	Sostituire l'ago.	B-53
	Vengono cuciti tessuti sottili o elastici.	Eeguire la cucitura con un foglio di carta sottile sotto il tessuto.	S-9
Rottura dell'ago	L'ago è installato in modo errato.	Reinstallare l'ago in modo corretto.	B-53
	La vite morsetto ago non è serrata.	Serrare la vite morsetto ago.	B-53
	L'ago è girato o piegato.	Sostituire l'ago.	B-53
	Utilizzo di ago o filo non appropriato per il tessuto selezionato.	Controllare la combinazione di ago e tessuto.	B-54, E-21
	Si è utilizzato il piedino premistoffa sbagliato.	Utilizzare il piedino premistoffa consigliato.	S-67
	La tensione del filo superiore è eccessiva.	Regolare la tensione del filo.	S-12, E-30
	Durante la cucitura si tira il tessuto.	Non tirare il tessuto durante la cucitura.	—
	Il fermo del rocchetto non è impostato in modo corretto.	Controllare la procedura per il montaggio del fermo per rocchetto, quindi ricollegare il fermo.	B-44
	Vi sono graffi attorno ai fori nella placca ago.	Sostituire la placca ago o contattare il proprio rivenditore autorizzato.	A-19
	Vi sono graffi attorno al foro (fori) nel piedino premistoffa.	Sostituire il piedino premistoffa o contattare il proprio rivenditore autorizzato.	B-51
	Vi sono graffi sulla custodia della spolina.	Sostituire la custodia della spolina o contattare il proprio rivenditore autorizzato.	A-19
	L'ago è difettoso.	Sostituire l'ago.	B-53
	L'infilatura superiore non è corretta.	Attenersi ai passaggi per l'infilatura della macchina e infilare il filo in modo corretto.	B-44
	La spolina non è impostata in modo corretto.	Impostare il filo della spolina in modo corretto.	B-41
	Il piedino premistoffa non è montato correttamente.	Montare correttamente il piedino premistoffa.	B-51
	La vite del supporto del piedino premistoffa è allentata.	Serrare correttamente la vite del supporto del piedino premistoffa.	B-51
	Il tessuto è troppo spesso.	Utilizzare un tessuto che l'ago possa forare quando si ruota il volantino.	S-7
	Il tessuto viene alimentato forzatamente durante la cucitura di un tessuto spesso o di cucitura spesse.	Lasciare che il tessuto venga alimentato senza forzarlo.	
	Il punto è troppo breve.	Regolare la lunghezza del punto.	S-10
	Lo stabilizzatore non è fissato al tessuto da ricamare.	Fissare lo stabilizzatore.	S-81, E-11
Il filo della spolina non è avvolto in modo corretto.	Utilizzare una spolina avvolta correttamente.	B-36	
Il tessuto non viene alimentato nella macchina	La griffa di trasporto è impostata in posizione abbassata.	Premere  e ruotare il volantino per sollevare la griffa di trasporto.	S-40
	I punti sono troppo vicini tra loro.	Aumentare l'impostazione relativa alla lunghezza del punto.	S-10
	Si è utilizzato il piedino premistoffa sbagliato.	Utilizzare il piedino premistoffa corretto.	S-67
	L'ago è girato, piegato o con punta smussata.	Sostituire l'ago.	B-53
	Il filo è ingarbugliato.	Tagliare il filo ingarbugliato e rimuoverlo dalla guida del crochet.	A-27
Arricciamenti del tessuto	Si è verificato un errore nell'infilatura superiore o della spolina.	Attenersi ai passaggi per l'infilatura della macchina e infilare il filo in modo corretto.	B-41, B-44
	La tensione del filo non è impostata in modo corretto.	Regolare la tensione del filo.	S-12, E-30
	I punti sono troppo lunghi quando si cuce su tessuti leggeri.	Diminuire la lunghezza del punto.	S-10
	L'ago è girato, piegato o con punta smussata.	Sostituire l'ago.	B-53
	Il fermo del rocchetto non è impostato in modo corretto.	Controllare la procedura per il montaggio del fermo per rocchetto, quindi ricollegare il fermo.	B-44
	Piedino premistoffa errato.	Utilizzare il piedino premistoffa corretto.	S-67

Problema	Causa	Soluzione	Pagina
Segnale acustico durante la cucitura	Presenza di polvere o filamenti nella griffa di trasporto.	Rimuovere la polvere o i filamenti.	A-19
	Presenza di filamenti nella guida del crochet.	Pulire la guida del crochet.	A-19
	L'infilatura superiore non è corretta.	Attenersi ai passaggi per l'infilatura della macchina e infilare il filo in modo corretto.	B-44
	Vi sono graffi sulla custodia della spolina.	Sostituire la custodia della spolina o contattare il proprio rivenditore autorizzato.	A-19
	Non è utilizzata una spolina progettata in modo specifico per questa macchina.	Spoline scorrette non funzionano correttamente. Utilizzare solo spoline progettate in modo specifico per questa macchina.	B-41
Carattere da ricamare non realizzato	Si è utilizzato il piedino premistoffa sbagliato.	Montare il piedino premistoffa corretto.	S-67
	Le impostazioni di regolazione del disegno sono state specificate in modo errato.	Ricontrollare le impostazioni di regolazione del disegno.	S-82
	Non è stato utilizzato il materiale stabilizzatore su tessuti leggeri o su tessuti elastici.	Applicare un materiale stabilizzatore.	S-81
	La tensione del filo non è impostata in modo corretto.	Regolare la tensione del filo.	S-12, E-30
	Il tessuto è stato tirato, spinto o alimentato da un angolo durante la cucitura.	Cucire guidando il tessuto con le mani in modo da alimentare il tessuto in linea retta.	S-3
La macchina non funziona	Non è stato selezionato alcun disegno.	Selezionare un disegno.	S-21, S-77, E-3, E-58
	Non è stato premuto il pulsante "Avvio/Stop".	Premere il pulsante "Avvio/Stop".	B-10
	L'interruttore generale non è acceso.	Accendere l'interruttore generale della macchina.	B-17
	Il piedino premistoffa non è abbassato.	Abbassare il piedino premistoffa.	B-10
	Si è premuto il pulsante "Avvio/Stop" con il pedale reostato collegato.	Rimuovere il pedale reostato e utilizzare il pulsante "Avvio/Stop" per azionare la macchina.	S-4
	Il pulsante "Avvio/Stop" è stato premuto con la macchina impostata perché il regolatore della velocità di cucitura controlli la larghezza del punto zig-zag.	Utilizzare il pedale reostato al posto del pulsante "Avvio/Stop" per azionare la macchina o impostare "Regolazione mpiezza zig-zag" su "OFF" nella schermata Impostazioni.	B-24, S-4
Non accade nulla anche se si preme il display LCD	Tutti i tasti e i pulsanti sono stati bloccati da  .	Premere  per sbloccare tutti i tasti e i pulsanti.	B-51, B-53
	Lo schermo è bloccato.	Premere uno dei tasti seguenti per sbloccare lo schermo.  	—
Il tessuto viene alimentato nella direzione opposta.	Il meccanismo di alimentazione è danneggiato.	Contattare il rivenditore o il centro di assistenza autorizzato più vicino.	—
Il display LCD presenta una patina opaca.	Si è formata condensa sul display LCD.	Dopo pochi minuti la patina opaca scompare.	—
Il disegno da ricamo non viene cucito in modo corretto	Il filo è attorcigliato.	Utilizzare le forbici per tagliare il filo attorcigliato e rimuoverlo dalla guida del crochet, ecc.	A-27
	Il tessuto non è stato inserito correttamente nel telaio (tessuto poco teso, ecc.).	Se il tessuto non è ben teso nel telaio, il disegno potrebbe essere cucito in modo scadente o potrebbe verificarsi un restringimento del disegno. Impostare correttamente il tessuto nel telaio.	E-14
	Non è stato applicato il materiale stabilizzatore.	Utilizzare sempre il materiale stabilizzatore, in modo particolare quando si cuce su tessuti elastici, leggeri o con ordito grezzo oppure su tessuti che provocano il restringimento del disegno. Per suggerimenti sul materiale stabilizzatore appropriato, rivolgersi al proprio rivenditore autorizzato.	E-11
	Presenza di un oggetto vicino alla macchina; il carrello o il telaio da ricamo ha urtato l'oggetto durante la cucitura.	Se il telaio urta gli oggetti durante la cucitura, il disegno verrà cucito in modo scadente. Non collocare oggetti nell'area di cucitura in modo da evitare eventuali urti accidentali durante la cucitura.	E-21
	Il tessuto esterno al telaio interferisce con il braccio di cucitura con impossibilità dell'unità da ricamo di muoversi.	Reinserire il tessuto nel telaio da ricamo in modo che il tessuto in eccesso risulti lontano dal braccio di cucitura e ruotare il disegno di 180 gradi.	E-14
	Il tessuto è troppo pesante; l'unità da ricamo non è in grado di muoversi liberamente.	Collocare un libro grande e spesso o un oggetto simile sotto la testa del braccio, in modo da sollevare leggermente il lato pesante e mantenerlo in piano.	—

Problema	Causa	Soluzione	Pagina
Il disegno da ricamo non viene cucito in modo corretto	Il tessuto sporge dal tavolo.	Se il tessuto sporge dal tavolo durante il ricamo, l'unità da ricamo non potrà spostarsi liberamente. Posizionare il tessuto in modo che non sporga dal tavolo oppure tenere il tessuto in modo da impedirne il trascinamento.	E-21
	Il tessuto è impigliato da qualche parte.	Fermare la macchina e posizionare il tessuto in modo che non si impigli.	—
	Il telaio da ricamo è stato rimosso durante la cucitura (ad esempio, per reimpostare la spolina). Il piedino premistoffa è stato urtato o spostato durante la rimozione o il montaggio del telaio da ricamo, oppure il telaio da ricamo è stato spostato.	Se si urta il piedino premistoffa o si sposta l'unità da ricamo durante la cucitura, il disegno non sarà cucito in modo appropriato. Fare attenzione quando si rimuove o si monta il telaio da ricamo durante la cucitura.	E-26
	Lo stabilizzatore non è fissato in modo corretto, è più piccolo del telaio da ricamo.	Fissare correttamente lo stabilizzatore.	E-11
Quando si ricama sulla superficie del tessuto compaiono arricciamenti	La tensione del filo non è impostata in modo corretto.	Regolare la tensione del filo.	E-30 a E-32
	La tensione del filo superiore non è impostata nel modo corretto per la combinazione di tessuto, filo e disegno in uso.	Utilizzare il coperchio placca ago da ricamo.	E-22
	La combinazione di custodia della spolina e filo della spolina non è corretta.	Cambiare la custodia o il filo della spolina in modo da utilizzare la combinazione corretta.	E-21
L'unità da ricamo non funziona	Non è stato selezionato alcun disegno.	Selezionare un disegno.	E-3, E-58
	L'interruttore generale non è acceso.	Accendere l'interruttore generale della macchina.	B-17
	L'unità da ricamo non è montata in modo corretto.	Montare correttamente l'unità da ricamo.	B-60
	Il telaio da ricamo è stato montato prima dell'inizializzazione dell'unità.	Eeguire in modo corretto la procedura di inizializzazione.	B-60
Il puntatore del piedino per ricamo "W+" con puntatore LED non indica la posizione correttamente	Con i tessuti elastici spessi, la posizione risulterà non allineata solo in corrispondenza delle parti del tessuto in rilievo.	Regolare manualmente la posizione in base allo spessore del tessuto.	B-59
	Con i tessuti che presentano una superficie molto irregolare, la posizione non viene allineata correttamente.	L'indicazione del puntatore deve essere utilizzata solo come riferimento.	B-59

ATTENZIONE

- Questa macchina è dotata di un dispositivo di rilevamento del filo. Se si preme il pulsante "Avvio/ Stop" prima del termine dell'infilatura superiore, la macchina non funzionerà in modo appropriato. Inoltre, a seconda del disegno selezionato, la macchina potrebbe alimentare il tessuto anche se l'ago è sollevato. Ciò è dovuto al meccanismo di rilascio della barra dell'ago. In questi casi, la macchina emetterà un suono diverso dal suono della cucitura normale. Ciò non rappresenta un caso di funzionamento difettoso.
- Se si disconnette l'alimentazione durante la cucitura:
Spegnerne l'interruttore generale e scollegare la macchina.
Se si riavvia la macchina, seguire le istruzioni per il funzionamento corretto della macchina.





















MESSAGGI DI ERRORE







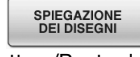

Se la macchina non è impostata in modo corretto e si preme il pulsante “Avvio/Stop” o il pulsante “Punto di fermatura”, oppure se la procedura di funzionamento non è corretta, la macchina non si avvia. Sarà emesso un segnale acustico di allarme e sul display LCD (a cristalli liquidi) sarà visualizzato un messaggio di errore. Se viene visualizzato un messaggio di errore, seguire le istruzioni del messaggio. Di seguito viene riportata una descrizione di messaggi di errore. Fare riferimento a tali messaggi quando risulta necessario (se si preme **CHIUDI** o si esegue l'operazione in modo corretto durante la visualizzazione del messaggio, il messaggio scompare dal display).

⚠ ATTENZIONE

- Assicurarsi di eseguire nuovamente l'infilatura della macchina. Se si preme il pulsante “Avvio/Stop” senza aver eseguito l'infilatura della macchina, la tensione del filo potrebbe risultare errata o l'ago potrebbe rompersi e causare lesioni personali.

Segni	Messaggi di errore	Causa/soluzione
	Si è verificata un'anomalia. Spegner la macchina e riaccenderla.	Questo messaggio viene visualizzato in caso di cattivo funzionamento.
	Impossibile modificare la configurazione dei caratteri.	Questo messaggio viene visualizzato quando vi sono troppi caratteri e la configurazione a caratteri curvi non risulta possibile.
	Controllare e infilare nuovamente il filo superiore.	Questo messaggio viene visualizzato quando il filo superiore è rotto o non è infilato in modo corretto e si preme il pulsante “Avvio/Stop” o il pulsante “Punto di fermatura”.
	Questo disegno contiene troppi dati da memorizzare.	Questo messaggio viene visualizzato quando i disegni che si sta modificando occupano troppa memoria oppure se si stanno modificando troppi disegni.
	Errore durante il salvataggio del file.	Questo messaggio viene visualizzato quando si tenta di salvare più di 100 file di immagine della schermata delle impostazioni sul supporto USB. In questo caso, eliminare un file dal supporto USB o utilizzare un altro supporto USB. (vedere pagina B-31)
	Impossibile utilizzare il pulsante di infilatura automatica dell'ago in modalità ago gemello.	Questo messaggio viene visualizzato quando si preme il pulsante di infilatura automatica mentre si imposta la cucitura ad ago gemello.
	Abbassare la leva per asole.	Questo messaggio viene visualizzato quando la leva per asole è sollevata, quindi si seleziona un punto per asole e si preme il pulsante “Avvio/Stop” o il pulsante “Punto di fermatura”.
	Abbassare la leva del piedino premistoffa.	Questo messaggio viene visualizzato quando preme il pulsante “Alzapiedino premistoffa” mentre la leva del piedino premistoffa è sollevato o l'ago è abbassato.
	Memoria insufficiente per salvare il disegno. Eliminare un altro disegno?	Questo messaggio viene visualizzato quando la memoria è piena e il punto o il disegno non può essere salvato.
	Confermare l'abbassamento automatico del piedino premistoffa?	Questo messaggio viene visualizzato quando si preme (il piedino premistoffa si solleva).
	Confermare l'eliminazione del disegno selezionato?	Questo messaggio viene visualizzato quando, dopo la selezione di un disegno, si preme Punto utile o Carattere/punto decorativo e il disegno sta per essere eliminato.
	Eliminare l'impostazione?	Questo messaggio viene visualizzato quando si preme o per eliminare le impostazioni per un punto utile. Per eliminare le impostazioni selezionate, premere OK .
	Confermare il richiamo e il recupero della memoria precedente?	Questo messaggio viene visualizzato se si spegne e si riaccende la macchina durante la cucitura. Premere OK per riportare la macchina alla condizione (posizione del disegno e numero di punti) in cui si trovava al momento dello spegnimento. Seguire la procedura descritta in “Il filo si spezza durante la cucitura” a pagina E-27 per allineare la posizione dell'ago e cucire la parte restante del disegno.

Segni	Messaggi di errore	Causa/soluzione
	Manutenzione preventiva consigliata.	Questo messaggio viene visualizzato quando la macchina necessita di manutenzione. (vedere pagina A-19)
	Alzare la leva per asole.	Questo messaggio viene visualizzato quando la leva per asole è abbassata, si seleziona un punto diverso dall'asola e si preme il pulsante "Avvio/Stop" o il pulsante "Punto di fermatura".
	Rimuovere il modulo Doppia alimentazione dalla macchina.	Questo messaggio viene visualizzato quando si tenta di iniziare a ricamare con il piedino doppio trasporto opzionale montato sulla macchina. Rimuovere il piedino doppio trasporto prima di entrare nella modalità di ricamo. (vedere pagina B-65)
	Rimuovere il piedino per ricamo con il puntatore LED dalla macchina.	Questo messaggio viene visualizzato quando si tenta di iniziare a cucire il punto utile decorativo o il disegno con caratteri con il piedino per ricamo con puntatore LED opzionale montato sulla macchina. Rimuovere il piedino per ricamo con puntatore LED prima di entrare nella modalità di cucitura. (vedere pagina B-58)
	Recupero in corso del disegno. Attendere.	Questo messaggio viene visualizzato quando la macchina sta recuperando un disegno precedentemente salvato e si è in modalità "Modifica ricami".
	Impostare l'orologio.	Questo messaggio viene visualizzato quando l'ora/data non è impostata. Impostare l'ora/data. (vedere pagina B-18)
	Il filo della spolina è quasi terminato.	Questo messaggio viene visualizzato quando il filo della spolina è in fase di esaurimento.
	Il dispositivo di sicurezza dell'avvolgitore spolina è entrato in funzione. Controllare se il filo è aggrovigliato?	Questo messaggio viene visualizzato quando si avvolge la spolina e il motore si blocca a causa di filo ingarbugliato, ecc.
	Il carrello dell'unità da ricamo si sposterà. Allontanare le mani ed eventuali oggetti dal carrello.	Questo messaggio viene visualizzato prima che l'unità da ricamo si muova.
	Le tasche sono piene. Eliminare un disegno.	Questo messaggio viene visualizzato quando la memoria è piena ed è necessario eliminare un disegno.
	Il dispositivo di sicurezza è entrato in funzione. Controllare se il filo è aggrovigliato? Controllare se l'ago è piegato?	Questo messaggio viene visualizzato quando il motore si blocca a causa di filo ingarbugliato o per altri motivi relativi all'alimentazione del filo.
	La modalità Arresto assistito è stata attivata. Spegnerla la macchina.	Questo messaggio viene visualizzato quando la macchina è in modalità Arresto assistito. Spegnerla la macchina una volta per riavviare la macchina. (vedere pagina B-28)
	Il pulsante "Avvio/stop" non funziona quando è inserito il pedale reostato. Disinserire il pedale reostato.	Questo messaggio viene visualizzato quando si preme il pulsante "Avvio/Stop" per cucire punti utili o caratteri/punti decorativi mentre il pedale reostato è collegato. (Questo messaggio non viene visualizzato durante il ricamo.)
	È possibile che il filo superiore non sia stato infilato correttamente. Infilare il filo superiore dall'inizio.	Questo messaggio viene visualizzato quando sembra che il filo superiore non sia stato infilato correttamente.
	Il supporto USB è stato sostituito. Non sostituire il supporto USB quando è in fase di lettura.	Questo messaggio è visualizzato quando si cerca di selezionare un disegno dopo aver cambiato il supporto USB su cui il disegno è salvato.
	Coperchio placca ago assente. Montare il coperchio placca ago.	Questo messaggio viene visualizzato quando il coperchio placca ago non è montato.
	Impossibile utilizzare il file.	Questo messaggio appare se il formato del file non è compatibile con la macchina. Verificare l'elenco dei formati di file compatibili. (vedere pagina S-94)
	Il file supera la capacità dati e non può essere utilizzato. Utilizzare un file di dimensioni adatte.	Questo messaggio viene visualizzato quando le dimensioni del file superano la capacità di dati della macchina. Verificare le dimensioni e il formato del file. (vedere pagina S-95)
	Al momento non è possibile utilizzare questo tasto.	Questo messaggio viene visualizzato quando si preme  in una schermata diversa da Punto utile o quando si preme  in una schermata diversa da Punto utile o Carattere/Punto decorativo.
	Questo pulsante non funziona se l'ago è abbassato. Prima di usare questo pulsante sollevare l'ago.	Questo messaggio viene visualizzato quando si preme un tasto del display LCD mentre l'ago è abbassato.
	Questo disegno non può essere cucito in questo modo.	Questo messaggio viene visualizzato quando il punto selezionato non è disponibile per la funzione specifica.

Segni	Messaggi di errore	Causa/soluzione
	Questo punto non è compatibile con "Modalità Doppia alimentazione".	Questo messaggio viene visualizzato quando il piedino doppio trasporto opzionale non può essere utilizzato con il punto corrente. Selezionare un altro punto. (vedere pagina B-65)
	Impossibile utilizzare il supporto USB.	Questo messaggio viene visualizzato quando si tenta di utilizzare un supporto non compatibile.
	Supporto USB non compatibile.	Questo messaggio viene visualizzato quando si tenta di utilizzare un supporto USB non compatibile. Per un elenco dei supporti USB compatibili visitare il sito " http://solutions.brother.com ".
	Trasmissione tramite USB	Questo messaggio viene visualizzato durante la trasmissione dati da parte del supporto USB.
	Spegnere la macchina e sostituire la placca ago.	Questo messaggio viene visualizzato quando si tenta di cucire un punto diverso da un punto con ago in posizione centrale mentre è installata la placca ago con foro singolo. Questo messaggio viene visualizzato quando si rimuove la placca ago mentre la macchina è accesa ed è selezionata la modalità "Ricamo" o "Modifica ricami" (vedere pagina B-20).
	Errore supporto USB	Questo messaggio viene visualizzato quando si verifica un errore a carico del supporto USB.
	Supporto USB non caricato. Caricare il supporto USB.	Questo messaggio viene visualizzato quando si tenta di recuperare o salvare un disegno senza che sia stato caricato alcun supporto USB.
	Utilizzare il pulsante dell'alza piedino premistoffa per abbassare il piedino premistoffa.	Questo messaggio viene visualizzato quando si preme un pulsante, ad esempio il pulsante "Avvio/Stop", mentre il piedino premistoffa è sollevato.
	Quando la leva di controllo velocità è impostata sul controllo della larghezza punto zig-zag, il pulsante "Avvio/stop" non funziona.	Questo messaggio viene visualizzato quando la leva di controllo della velocità è impostata per il controllo della larghezza del punto a zig-zag e si preme il pulsante "Avvio/Stop". Utilizzare il pedale reostato per azionare la macchina.

SPECIFICHE

	Elemento	Specifica
Macchina da cucire e accessori (scatola 1 di 2)	Dimensioni della macchina	Circa 57,1 cm (L) × 33,2 cm (A) × 28,4 cm (P) (circa 22-1/2 in (L) × 13-1/16 in (A) × 11-3/16 in (P))
	Dimensioni della scatola	Circa 68,5 cm (L) × 55,0 cm (A) × 37,7 cm (P) (circa 26-15/16 in (L) × 21-5/8 in (A) × 14-13/16 in (P))
	Peso della macchina	Circa 15,3 kg (circa 33,9 lb)
	Peso della scatola (per la spedizione)	Circa 22,0 kg (circa 48,5 lb)
	Velocità di cucitura	Da 70 a 1050 punti al minuto
	Aghi	Aghi per macchina da cucire per uso domestico (HA × 130)
Unità da ricamo (scatola 2 di 2)	Dimensioni dell'unità da ricamo	Circa 54,5 cm (L) × 13,0 cm (A) × 46,4 cm (P) (circa 21-7/16 in (L) × 5-1/8 in (A) × 18-1/4 in (P))
	Dimensioni della macchina con l'unità da ricamo montata	Circa 81,5 cm (L) × 33,2 cm (A) × 46,4 cm (P) (circa 32-1/16 in (L) × 13-1/16 in (A) × 18-1/4 in (P))
	Dimensioni della scatola	Circa 68,5 cm (L) × 55,0 cm (A) × 18,8 cm (P) (circa 26-15/16 in (L) × 21-11/16 in (A) × 7-7/16 in (P))
	Peso dell'unità da ricamo	Circa 3,9 kg (circa 8,5 lb)
	Peso della scatola (per la spedizione)	Circa 6,0 kg (circa 13,2 lb)
Peso totale della spedizione (combinazione di tutte e 2 le scatole complete)		Circa 31,5 kg (circa 68,3 lb)

* Tenere presente che alcune specifiche potrebbero essere modificate senza preavviso.

AGGIORNAMENTO DEL SOFTWARE DELLA MACCHINA

È possibile utilizzare un supporto USB o un computer per aggiornare il software della macchina da cucire. Quando un programma di aggiornamento è disponibile sul sito “ <http://solutions.brother.com> ”, scaricare i file seguendo le istruzioni sul sito Web e i passaggi seguenti.



Nota

- Quando si utilizza un supporto USB per aggiornare il software, prima di eseguire l'aggiornamento controllare che sul supporto USB non siano salvati dati diversi dal file di aggiornamento da utilizzare.

Procedura di aggiornamento utilizzando un supporto USB

- 1** Accendere l'interruttore di alimentazione generale premendo il pulsante “Infilatura automatica”.

→ Sarà visualizzata la schermata seguente sul display LCD.

- 2** Premere  .

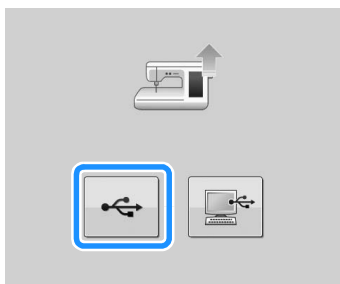

- 3** Inserire il supporto USB nella porta USB per supporti/mouse della macchina. Il supporto deve contenere solo il file di aggiornamento.

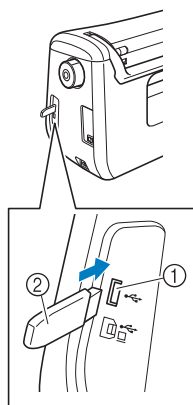

- ① Porta USB per supporti/mouse
- ② Supporto USB



Nota

- La luce di accesso inizierà a lampeggiare dopo l'inserimento di supporti USB che saranno riconosciuti dopo circa 5-6 secondi. (Il tempo varierà a seconda del supporto USB.)

- 4** Premere  .



→ Il file di aggiornamento è stato caricato.



Nota

- In caso di errori, sarà visualizzato un messaggio di errore in rosso. Quando si esegue correttamente l'installazione, verrà visualizzato il seguente messaggio.



- 5** Rimuovere il supporto USB, quindi spegnere e riaccendere la macchina.

Procedura di aggiornamento utilizzando un computer

- 1** Accendere l'interruttore di alimentazione generale premendo il pulsante "Infilatura automatica".

→ Sarà visualizzata la schermata seguente sul display LCD.

- 2** Premere .

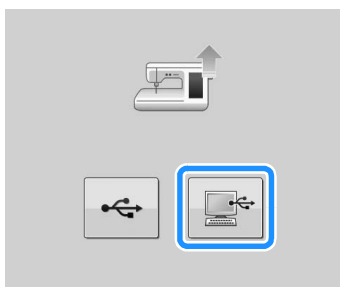

- 3** Inserire il connettore del cavo USB nelle porte USB corrispondenti sul computer e sulla macchina.

→ "Disco rimovibile" verrà visualizzato in "Computer (Risorse del computer)".

- 4** Copiare il file di aggiornamento su "Disco rimovibile".

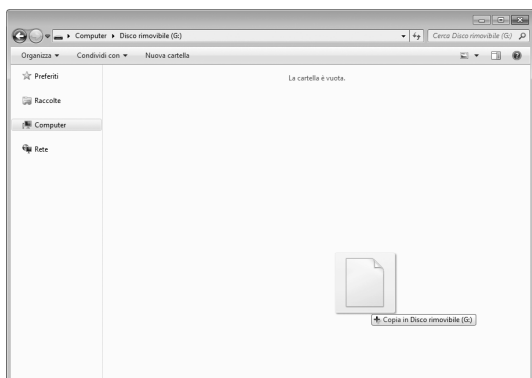

→ Sarà visualizzato il messaggio seguente.

- 5** Quando il messaggio scompare, premere



→ Il file di aggiornamento è stato caricato.



Nota

- In caso di errori, sarà visualizzato un messaggio di errore in rosso. Quando si esegue correttamente l'installazione, verrà visualizzato il seguente messaggio.



- 6** Scollegare il cavo USB, quindi spegnere e riaccendere la macchina.

INDICE

A

Accessori	
Accessori in dotazione	B-11
accessori opzionali	B-14
Adattatore	B-52
Aggiornamento	A-38
Ago	
ago gemello	B-47
combinazioni tessuto/filo/ago	B-55
modalità	B-20
modifica della posizione dell'ago	S-25
sostituzione dell'ago	B-53
Ago con punta a sfera 75/11	B-55, E-33
Ago gemello	B-47
Allineamento della posizione	E-36
Applicazione di nastri o elastici	S-52
Applicazione nastri	S-33
Applicazioni	S-48
con punto a zig-zag	S-31
disegni da ricamo	E-23
trapuntatura	S-38
utilizzo di una cornice da ricamo	E-51
Arricchiture	S-29
Asole	
bottoni di forma particolare o bottoni che non entrano nel supporto	
bottone	S-58
passaggio singolo	S-55
Avvolgitore spolina	B-8

C

Caratteri alfabetici	
caratteri/punti decorativi	S-78
modifica dei ricami	E-59
ricamo	E-5
Caratteri/punti decorativi	
combinazione	S-89
cucitura	S-81
funzioni dei tasti	S-84
modifica	S-84
recupero	S-98, S-99
regolazioni	S-82
salvataggio	S-95, S-96, S-97
selezione	S-77
Cavo di alimentazione	B-18
Cavo USB	B-63, S-97, E-47, E-50, A-39
Codice del piedino premistoffa	E-9
Combinazione di disegni	
caratteri/punti decorativi	S-89
modifica dei ricami	E-80
Connettore porta USB	
per computer	B-8, S-97, E-47
per i supporti	S-96, E-46
Coperchio placca ago da ricamo	E-22
Coperchio superiore	B-8
Crazy Quilt	S-32
Cucitura di bottoni	S-61
bottoni a 4 fori	S-62
gambo	S-62
Cucitura di cerniere	
centrata	S-64
laterale	S-65
Cucitura multi-direzionale	S-63
Cuciture superiori	S-50
Custodia della spolina	
custodia della spolina	E-21
pulizia	A-19

D

Decorazione tradizionale	S-53
Diffusore	B-25
Disco di pretensionamento	B-8, B-38, B-40
Disegni da ricamo	
allineamento della posizione	E-36
caratteri collegati	E-41
combinazione	E-80
controllo della posizione	E-19
cucitura	E-21
disegni con applicazioni	E-23
duplicazione	E-78
modifica	E-61
recupero	E-48, E-49
revisione	E-36
salvataggio	E-45, E-46, E-47
selezione	E-3, E-58
utilizzo di una cornice da ricamo per realizzare	
un'applicazione	E-51, E-52
Disegni ripetuti	E-72
Disegni/punti con avanzamento	S-92
Display LCD	B-8, B-20
blocco	S-18
pulizia	A-19

F

Fermaglio spolina	B-13
Fermo per rocchetto	B-8
Fermo per rocchetto speciale	B-37
Fessure di ventilazione	B-8
Filo	
combinazioni tessuto/filo/ago	B-55
tensione del filo	S-12, E-30
Foglio per ricamo	E-15
Funzioni dei tasti	
caratteri/punti decorativi	S-84
modifica dei ricami	E-62
MY CUSTOM STITCH (PUNTI PERSONALIZZATI)	S-105
punti utili	B-22
ricamo	E-10

G

Ginocchiera alzapiedino	B-8, S-15
Griffa di trasporto	B-9, S-40
Guida del crochet	A-19
Guidafilo	B-8, B-37, B-40, B-48
Guide del filo della barra dell'ago	B-9, B-48

I

Imbastitura	S-28
Impostazioni	
impostazioni di base	B-25
impostazioni di cucitura	B-24
impostazioni di ricamo	B-27
larghezza punto	S-10
lingua del display	B-29
lunghezza punto	S-10
punto di rinforzo automatico	S-5
rifinitura del filo	E-32
taglio automatico del filo	S-13, E-32
tasto Modalità impostazioni della macchina	B-24, E-33, E-68
tensione del filo	S-12, E-30
Infilatura inferiore	
avvolgimento della spolina	B-36
estrazione del filo della spolina	B-43

inserimento della spolina	B-41
Infilatura superiore	
modalità ad ago gemello	B-47
utilizzo del pulsante "Infilatura automatica"	B-44
utilizzo della retina	B-49
Interruttore generale	B-8, B-17

L

Lettole schede da ricamo	E-7
Leva del piedino premistoffa	B-8, S-8
Leva per asole	B-9, S-56, S-59
Luminosità del display	A-22

M

Manico	B-8
Messaggi di errore	A-34
Modalità Arresto assistito	B-28
Modalità Cucitura a moto libero	S-40
Modalità Eco	B-28
Modifica	
caratteri/punti decorativi	S-84
modifica dei ricami	E-61
MY CUSTOM STITCH (PUNTI PERSONALIZZATI)	S-105
ricamo	E-36
Modifica dei ricami	
disegni combinati	E-80, E-83
disegni ripetuti	E-72
funzioni dei tasti	E-62
modifica del colore del filo	E-67
spiegazione delle funzioni	E-57
tabella di fili personalizzata	E-68, E-71
Mouse USB	B-28, B-64
MY CUSTOM STITCH (PUNTI PERSONALIZZATI)	
disegno	S-103
funzioni dei tasti	S-105
inserimento dei dati	S-105
memorizzazione nell'elenco	S-110
recupero	S-111
salvataggio	S-110

N

Nervature	S-30
-----------------	------

O

Occhiello	S-62
Orli decorativi	
orlo a giorno	S-54
punto margherita	S-53
Orlo piatto	S-29

P

Patchwork	S-32
Pedale reostato	B-8, S-4
Penna a contatto	S-106, E-67, A-22
Piedino doppio trasporto	B-51, B-65
Piedino per punto diritto	S-26
Piedino per ricamo	B-57
Piedino per ricamo con puntatore LED	B-58
Piedino premistoffa	
adattatore	B-51
montaggio	B-51
pressione	S-17
rimozione	B-51
tipi	S-67
Pinces	S-28
Placca ago	B-9
Placca ago per punto diritto	S-26
Placca guidafilo	B-8, B-40, B-44
Portarocchetto	B-8

Portarocchetto supplementare	B-8, B-36, B-48
Posizione ago	S-18, S-25
Presca per il cavo di alimentazione	B-8
Prolunga base piana	B-8, B-60
Pulizia	
corpo della macchina	A-19
Display LCD	A-19
guida del crochet	A-19
Pulsante Alzapiedino premistoffa	B-10
Pulsante Avvio/Stop	B-10
Pulsante Infilatura automatica	B-10, B-44
Pulsante Posizione ago	B-10
Pulsante Punto di fermatura	B-10, S-5
Pulsante Punto di rinforzo	B-10, S-5
Pulsante Taglio del filo	B-10
Pulsanti di funzionamento	B-8, B-10
Punti di fermatura/rinforzo	S-5
Punti diritti	S-24
Punti elastici a zig-zag	S-33
Punti orlo a conchiglia	S-49
Punti orlo invisibile	S-45
Punti pieni	S-39, S-87
Punti smerlo	S-50
Punti smock	S-51
Punti utili	
funzioni dei tasti	B-22
recupero	S-23
salvataggio	S-22
selezione	S-21
tabella impostazioni del punto	S-67
tasto Descrizione disegno	B-35
tasto di selezione tipo cucitura	B-34
Punti zig-zag	S-31
Punto a giorno	S-52

R

Rammendo	S-36, S-58
Recupero	
caratteri/disegni con punto decorativo	S-98
computer	S-100, E-50
disegni da ricamo	E-48
Disegni MY CUSTOM STITCH (PUNTI PERSONALIZZATI)	S-111
impostazioni del punto	S-23
memoria della macchina	S-98, E-48
punti utili	S-23
Supporto USB	S-99, E-49
Regolatore della velocità di cucitura (leva di regolazione velocità)	B-8, B-10, S-3
Regolazione del puntatore LED	B-59
Retina	B-49
Ricamo	
bordi o angoli	E-16
funzione di rifinitura del filo (RIFINITURA PUNTI DI COLLEGAMENTO)	E-32
funzione di taglio automatico del filo (RIFINITURA FINE COLORE)	E-32
funzioni dei tasti	E-10
nastri o strisce di tessuto	E-16
regolazione della velocità	E-33
ricominciare dall'inizio	E-28
ripresa del ricamo dopo aver spento la macchina	E-28
selezione dei disegni	E-3
tessuti piccoli	E-16
visualizzazione del colore del filo	E-34
Ricamo con spolina	A-2
Ricamo continuo	E-43
Risoluzione dei problemi	A-23
Rotazione sugli angoli	S-15

S

Salvataggio	
-------------	--

caratteri/punti decorativi	S-95
computer	S-97, E-47
disegni da ricamo	E-45
Disegni MY CUSTOM STITCH (PUNTI PERSONALIZZATI)	S-110
impostazioni del punto	S-22
memoria della macchina	S-95, E-45
punti utili	S-22
Supporto USB	S-96, E-46
Scatola accessori	B-11
Scheda per ricamo	E-7
Schermata della Home page	B-20
Segni di filo	E-75
Sistema di rilevamento automatico del tessuto	S-17
Sopraggitto	S-31, S-33
Specifiche	A-37
Spolina	
avvolgimento	B-36
estrazione del filo della spolina	B-43
inserimento	B-41
termine del filo	E-26
Sportello della spolina	B-9, B-42
Sportello della spolina con guida per cordoncino	S-32
SPOSTAMENTO SX/DX	S-11
Stabilizzatore	E-11
Supporto del piedino premistoffa	B-9, B-51
Supporto della spolina (interruttore)	B-38
Supporto USB	
compatibile	S-94, E-44
recupero	S-99, E-49
salvataggio	S-96, E-46

T

Tabella di fili personalizzata	E-68, E-71
Tabella impostazioni del punto	S-67
Tagliafilo	B-8, S-4
Tasti Freccia	S-106, E-36, E-81
Tasto Allungamento	S-86
Tasto Avanti/Indietro	E-27, E-28
Tasto Blocca spostamento	S-108
Tasto Bordo	E-72, E-76
Tasto Cucitura singola/tripla	S-106
Tasto Densità	E-40
Tasto Densità filo	S-87
Tasto di cucitura singola/ripetuta	S-86
Tasto di selezione tipo cucitura	B-34
Tasto Dimensioni	E-37, E-63
Tasto Direzione griglia	S-106
Tasto Elimina punto	S-107
Tasto Guida macchina da cucire	B-32
Tasto Immagine	S-22, S-88, S-107, E-20
Tasto Immagine riflessa	S-21, S-86, E-39
Tasto Imposta	S-106
Tasto Ingrandimento	S-106
Tasto Inserisci	S-109
Tasto Modalità di funzionamento della macchina	A-23
Tasto Multicolore	E-40, E-66
Tasto Prova	E-19
Tasto Punto di partenza	E-37
Tasto Punto di rinforzo automatico	S-6
Tasto Ricamo	E-79
Tasto Ruota	E-38, E-63
Tasto Selezione dimensioni	S-86
Tasto Selezione modalità ago	B-47
Tasto Serie	E-60, E-64
Tasto Sostituzione ago/piedino premistoffa	B-48, B-51, B-53, B-57
Tasto Spaziatura caratteri	E-64
Tasto Tabella dei colori	E-66, E-67, E-71
Tasto Taglio automatico del filo	S-13
Tasto Taglio/Tensione	E-30
Tasto Test	S-107, S-110
Tasto Torna all'inizio	S-87
Telai da ricamo	

inserimento del tessuto	E-14
montaggio	E-17
rimozione	E-17
tipi	E-13
utilizzo del foglio per ricamo	E-15
Tessuti	
combinazioni tessuto/filo/ago	B-55
cucitura di tessuti elastici	S-9, S-57
cucitura di tessuti leggeri	S-9
cucitura di tessuti pesanti	S-7
Trapuntatura	S-35
a moto libero	S-40
con punti pieni	S-39
Travette	S-60

U

Unità da ricamo	B-10, B-60
carrello	B-10

V

Visualizzazione del colore del filo	E-34
Visualizzazione del telaio da ricamo	E-35
Vite del supporto del piedino premistoffa	B-9
Vite morsetto ago	B-9
Volantino	B-8

Visitare il sito <http://solutions.brother.com> per ottenere supporto sui prodotti e per le domande frequenti (FAQ).

Italian
882-C50
Printed in Taiwan



XF3629-001