

MANUALE DI ISTRUZIONI

C5950 / C5955 / C5980Q /
C5985Q Patchwork™ Plus

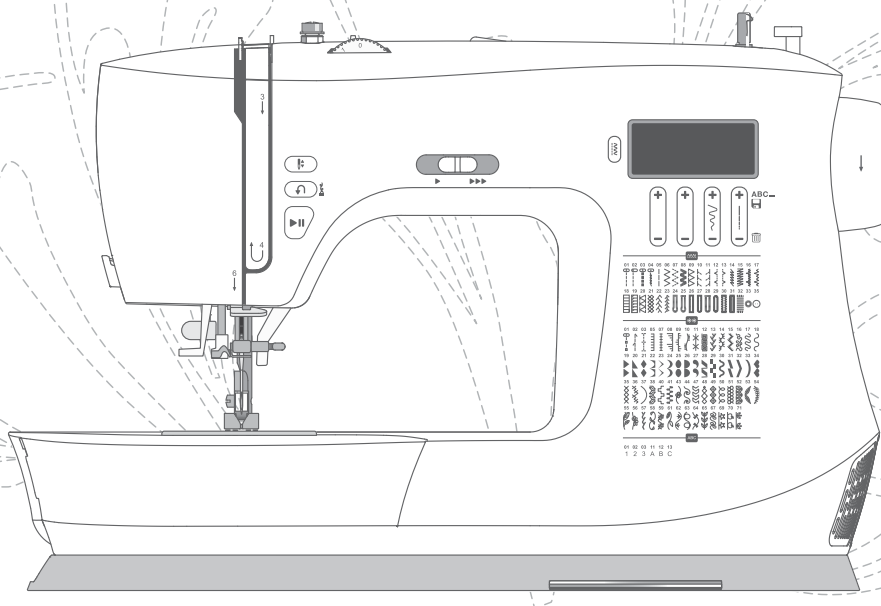

SINGER®

ISTRUZIONI IMPORTANTI PER LA SICUREZZA

Leggere attentamente le istruzioni prima di utilizzare questa macchina per cucire per uso domestico. Durante l'uso dell'apparecchiatura, seguire sempre le precauzioni di sicurezza di base, incluso quanto segue:

Conservare le istruzioni in un luogo adeguato in prossimità della macchina. Assicurati di consegnarli se la macchina viene ceduta a terzi.

Questo apparecchio è destinato all'uso da parte di adulti. L'apparecchio può essere utilizzato con la supervisione di un adulto da (i) bambini di età compresa tra 8 e 12 anni e (ii) persone con capacità fisiche, sensoriali o mentali ridotte o mancanza di esperienza e conoscenza se sono state impartite loro istruzioni sull'utilizzo dell'apparecchio in modo sicuro e ne comprendano i pericoli connessi. Le procedure di pulizia e manutenzione dell'utente non devono essere svolte da bambini senza supervisione. Non è consentito a nessuno di giocare con la macchina. I bambini fino a 8 anni non sono autorizzati a utilizzare la macchina.

PERICOLO - PER RIDURRE IL RISCHIO DI SCOSSE ELETTRICHE:

- La macchina per cucire non va mai lasciata incustodita quando è collegata alla corrente di rete. La presa elettrica a cui è collegata la macchina deve essere sempre facilmente accessibile. Staccare sempre la spina dalla presa elettrica subito dopo l'utilizzo e prima di eseguire qualsiasi operazione di pulizia, rimozione dei coperchi, lubrificazione o per l'esecuzione di altri interventi di manutenzione menzionati nel manuale di istruzioni.

AVVERTENZA - PER RIDURRE IL RISCHIO DI USTIONI, INCENDI, SCOSSE ELETTRICHE O INFORTUNI ALLE PERSONE:

- non consentire che la macchina sia utilizzata come giocattolo. È necessario prestare la massima attenzione quando la macchina per cucire viene utilizzata da bambini o vicino a bambini.
- Utilizzare la macchina solo per l'uso descritto nel presente manuale. Utilizzare esclusivamente gli accessori consigliati dal fabbricante e menzionati nel presente manuale.
- Non utilizzare mai la macchina se un cavo o una spina sono danneggiati, se non funziona in modo appropriato, se ha subito urti o è stata danneggiata, o se è caduta in acqua. Per eventuali controlli, riparazioni o regolazioni di tipo elettrico o meccanico, rivolgersi al rivenditore o al centro di assistenza autorizzato più vicino perché venga esaminata, riparata o sottoposta alle necessarie regolazioni.
- Non utilizzare mai la macchina qualora una delle prese d'aria fosse ostruita. Mantenere le aperture di ventilazione della macchina e il pedale liberi da accumuli di filacce, polvere e pezzi di tessuto.
- Non avvicinare le dita alle parti in movimento. È necessario agire con particolare attenzione in prossimità dell'ago della macchina.
- Utilizzare sempre la placca ago corretta. L'utilizzo di una placca errata potrebbe provocare la rottura dell'ago.
- Non utilizzare aghi piegati.
- Non tirare o spingere il tessuto durante la cucitura. poiché facendolo potrebbe rompersi l'ago.
- Utilizzare occhiali di protezione.
- Spegnerla macchina per cucire ("0") se si deve eseguire qualsiasi operazione nella zona dell'ago, come l'infilatura, la sostituzione dell'ago, l'infilatura della bobina, la sostituzione del piedino e così via.
- Non far cadere o inserire oggetti nelle aperture della macchina.
- Non utilizzare all'esterno.
- Non utilizzare la macchina in ambienti in cui si stanno utilizzando sostanze spray o si sta somministrando ossigeno.
- Per scollegare, portare tutti i comandi in posizione di spegnimento ("0"), quindi staccare la spina dalla presa.

- Non scollegare la spina tirando il cavo. Per scollegare la spina, afferrare la stessa e non il cavo.
- Il pedale serve per azionare la macchina. non collocarvi sopra nessun oggetto.
- Non utilizzare la macchina bagnata.
- Qualora la lampada LED fosse danneggiata o rotta, farla sostituire dal fabbricante, da un suo rivenditore o da personale parimenti qualificato allo scopo di evitare situazioni pericolose.
- Se il cavo collegato al pedale è danneggiato, deve essere sostituito dal produttore, da un suo rivenditore o da personale parimenti qualificato allo scopo di evitare situazioni pericolose.
- La macchina deve essere utilizzata solo con comando a pedale di tipo C-8000.

CONSERVARE LE PRESENTI ISTRUZIONI

SOMMARIO

INTRODUZIONE 1

Uso previsto.....	1
Descrizione generale della macchina.....	1
Descrizione generale dell'area dell'ago.....	2
Parte superiore della macchina.....	2
Panoramica degli accessori.....	3
Accessori in dotazione (non illustrati in figura).....	3
Piedino.....	4
Piedini inclusi.....	5
Accessori opzionali.....	5
Panoramica dei punti.....	6
Scelta di motivi di punti utili e decorativi.....	6
Punti decorativi.....	8
Tutti i punti.....	8

PREPARAZIONI 9

Apertura dell'imballo.....	9
Collegamento all'alimentazione.....	9
Sistemazione della macchina dopo l'uso.....	9
Braccio libero/Vano accessori rimovibile.....	10
Leva alzapiedino.....	10
Taglierina.....	10
Porta-spoletta.....	11
Avvolgimento della bobina.....	12
Inserimento della bobina.....	12
Infilatura della macchina.....	13
Infila ago.....	14
Aghi.....	14
Informazioni importanti sugli aghi.....	15
Guida alla selezione - Dimensioni di ago, tessuto, filo.....	15
Sostituzione dell'ago.....	15
Tensione del filo.....	16
Cucire senza griffe.....	16
Sostituzione del piedino.....	17

FUNZIONAMENTO DELLA MACCHINA 18

Comandi di funzionamento della macchina.....	18
Pulsante di retromarcia.....	18
Fermatura.....	18
Avvio/arresto.....	18
Ago su/giù.....	18
Leva controllo velocità.....	18
Pannello di controllo punti.....	19
Display.....	19
Menu Punti.....	19
Larghezza del punto/Posizione dell'ago.....	19
Lunghezza del punto.....	19
Pulsanti di selezione punti.....	19
Modalità cucito.....	20
Display in modalità cucito.....	20
Selezione del punto.....	20
Creazione di una sequenza.....	21
Inserimento di un punto.....	21
Eliminazione di un punto.....	21
Pulizia della memoria.....	21

CUCITO..... 22

Cucito.....	22
Iniziare a cucire - Punto diritto.....	22

Modifica della posizione dell'ago.....	22
Modifica della direzione di cucito.....	23
Termine del cucito.....	23
Punto dritto elastico.....	23
Punto zigzag multiplo.....	24
Punto sopraggito inclinato.....	24
Punto overlock chiuso.....	25
Orlo invisibile.....	25
Rammendi e riparazioni.....	26
Riparazione di buchi di grandi dimensioni.....	26
Riparazione di strappi.....	26
Riparazione di buchi di piccole dimensioni.....	27
Asole in un unico passaggio.....	28
Cucitura di cerniere.....	29
Cerniera centrata.....	29
Punto quilting con aspetto a mano.....	30
Cucitura di bottoni.....	30

MANUTENZIONE..... 31

Pulizia della macchina.....	31
Pulizia dell'area della bobina.....	31
Pulizia della zona al di sotto dell'area della bobina.....	31
Risoluzione dei problemi.....	32
Specifiche tecniche.....	35

INTRODUZIONE

Uso previsto

In queste istruzioni vengono descritti l'uso e la manutenzione ottimali. Il prodotto non è destinato a un utilizzo industriale o commerciale.

Ulteriore assistenza, per regione, è disponibile online, sul sito www.singer.com.

Panoramica della macchina

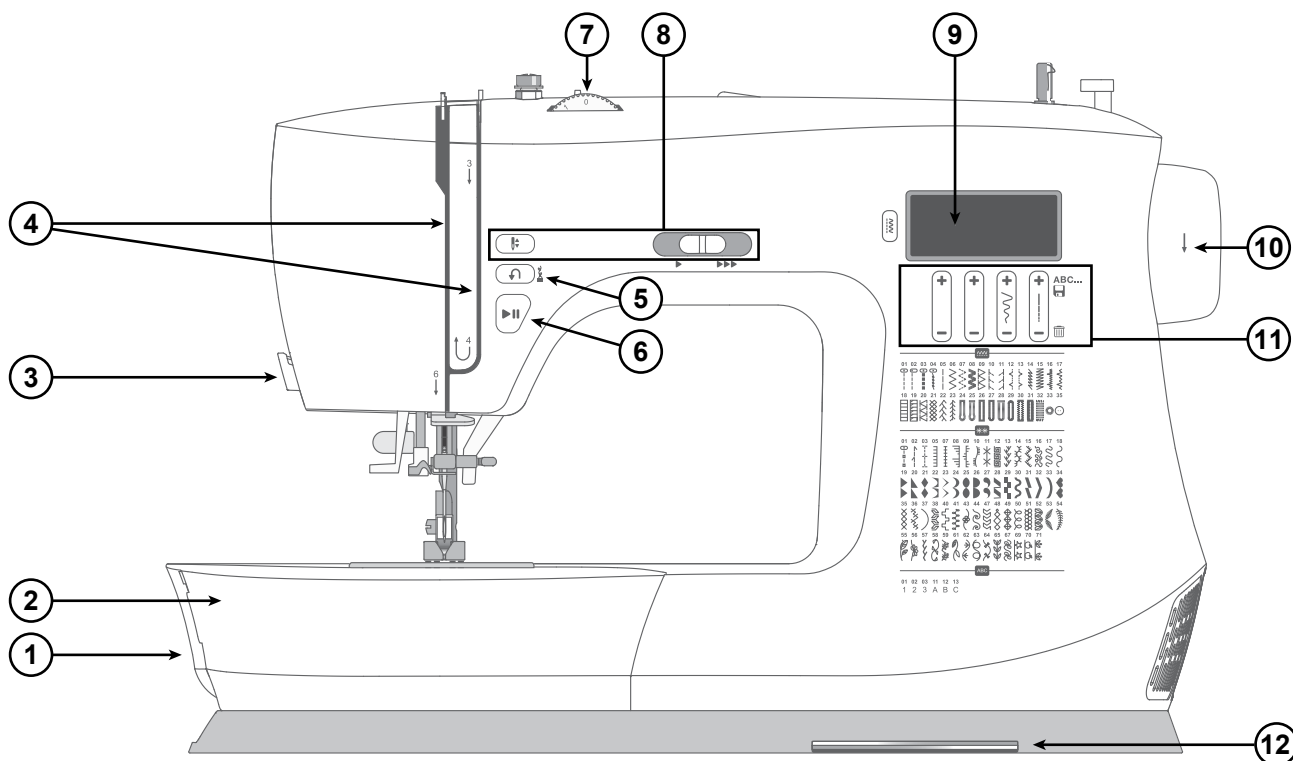

1. **Leva per le griffe:** spostarla da un lato all'altro per innestare o disinnestare le griffe. Situata dietro il braccio libero.
2. **Vassoio accessori/Braccio libero:** fornisce una superficie piana durante il cucito e consente di riporre gli accessori. Togliere il vassoio degli accessori per utilizzare il braccio libero facilita il cucito, ad esempio degli orli dei pantaloni e delle maniche.
3. **Taglia-filo** - Serve per tagliare i fili al termine della cucitura.
4. **Fessure per l'infilatura:** percorsi con dischi tendifilo e leva tendifilo.
5. **Pulsante di retromarcia:** tenere premuto per cucire in retromarcia o per eseguire una fermatura, ad es. per fissare l'inizio o la fine di una cucitura.
6. **Pulsante avvio/arresto** : premere per iniziare e finire di cucire senza utilizzare il pedale.
7. **Selettore della tensione del filo:** regolabile per impostare la tensione desiderata in base al tuo punto, filo e tessuto.
8. **Comandi di funzionamento della macchina** : funzioni utilizzate per rendere il cucito più comodo.
9. **Display** : vengono visualizzati il punto corrente e le impostazioni.
10. **Volantino** : si utilizza per controllare manualmente il movimento dell'ago e della leva tirafilo.
11. **Pulsanti funzione** : controllano la larghezza del punto e la lunghezza del punto, oltre alla memoria dei motivi per i punti alfanumerici.
12. **Schemi punto** : visualizza tutti i punti disponibili sulla tua macchina.

Panoramica dell'area dell'ago

1. **Piastrina dell'ago:** offre un'area piana intorno al piedino per cucire. Le linee guida indicano diversi margini di cucitura da utilizzare come guida durante la cucitura del tessuto.
2. **Griffe:** guidano il tessuto sotto il piedino durante il cucito.
3. **Piedino:** tiene il tessuto premuto contro le griffe che trascinano il tessuto sotto il piedino mentre si cuce.
4. **Vite del porta-piedino :** allentare la vite per rimuovere il porta-piedino.
5. **Porta-piedino:** alloggia il piedino.
6. **Pulsante di rilascio del piedino :** premere questo pulsante per rilasciare il piedino dal supporto.
7. **Leva per le asole:** si utilizza per cucire asole.
8. **Infila ago incorporato :** infila l'ago in modo rapido e semplice.
9. **Barra del piedino:** alloggia il porta-piedino.
10. **Vite del morsetto dell'ago:** assicura l'ago.
11. **Guida-filo:** aiuta a mantenere l'andamento del filo mentre si cuce.
12. **Guida-filo dell'ago :** aiuta a mantenere l'andamento del filo mentre si cuce.
13. **Copri-bobina :** protegge la bobina durante il cucito.
14. **Pulsante di rilascio del copri bobina :** premere per aprire il copri-bobina.

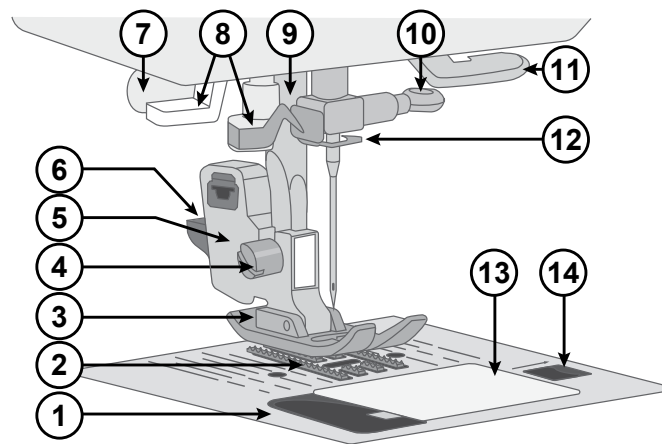

Parte superiore della macchina

1. Disco tendifilo avvolgimento bobina
2. Guide filo
3. Maniglia
4. Porta-spola
5. Foro per il porta-spola ausiliario
6. Alberino carica bobina
7. Dispositivo di arresto per l'avvolgimento della bobina
8. Dischi tendifilo
9. Leva tendifilo

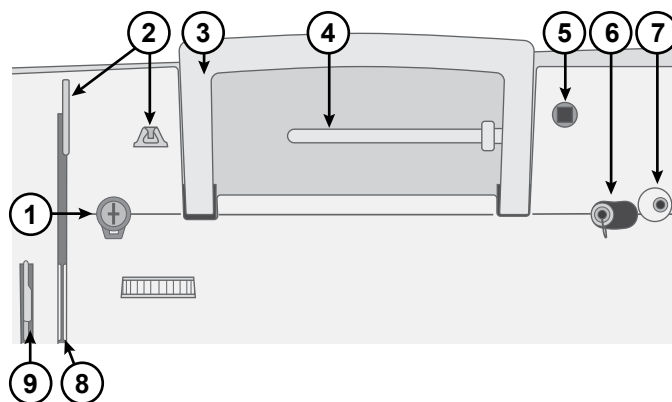

Panoramica degli accessori



Bobina x4 : utilizzare esclusivamente il tipo di bobina trasparente in dotazione con la macchina (bobine trasparenti classe 15 SINGER®). Una delle bobine viene inserita nella macchina alla consegna.



Dischetto in feltro : utilizzato per appoggiare la spoletta del filo quando si utilizza il porta-spoletta ausiliario.

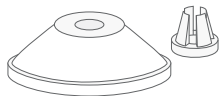

Ferma spoletta : in due misure (grande e piccolo), per diversi tipi di spoletta.

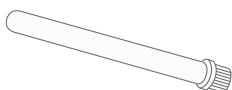

Porta-spoletta ausiliario: per cuciture con spolette di filo grandi o quando si utilizzano fili speciali.

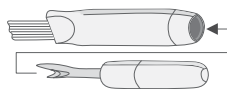

Spazzolino e taglia asole : utilizzato per rimuovere i punti e spazzolare le filacce.

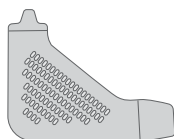

Cacciavite a L: utilizzato per rimuovere la piastrina dell'ago, il piedino o la vite dell'ago.



Guida per bordi/trapuntatura : utilizzata per cuciture dritte e precise, ad esempio per la trapuntatura. Inserire la guida nella fessura sul retro del porta-piedino. Regolare la posizione per adattarla al proprio progetto.

Accessori in dotazione (non illustrati in figura)

- Aghi
- Pedale
- Cavo di alimentazione
- Tavola allungabase

Piedino

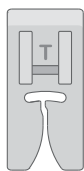

Piedino multiuso (T)

(collegato alla macchina alla consegna)

Questo piedino può essere utilizzato per il cucito generico sulla maggior parte dei tessuti. La parte inferiore del piedino è piatta, di modo che il tessuto sia tenuto saldamente contro le griffe durante il cucito. Dispone inoltre di una larga apertura in modo che l'ago possa spostarsi da sinistra a destra in funzione del punto utilizzato.

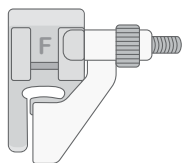

Piedino per orlo invisibile (F)

Il piedino per orli invisibili si utilizza per cucire orli invisibili in abbigliamento e decorazioni per la casa. Nella parte anteriore si trova una guida regolabile estendibile, usata per guidare la piega dell'orlo durante la cucitura.

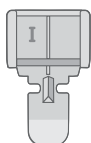

Piedino per cerniere (I)

Questo piedino si utilizza per inserire cerniere. Innestare il piedino al supporto del piedino premistoffa su entrambi i lati del piedino, a seconda del lato della cerniera da cucire. È possibile utilizzare il piedino per cerniere anche per creare e inserire cordonature.

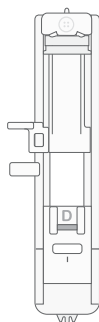

Piedino per asole in un solo passaggio (D)

Questo piedino consente di eseguire asole perfette per il proprio bottone. Ha uno spazio sul retro per un bottone, utilizzato per impostare la dimensione dell'asola. La macchina cucirà automaticamente un'asola adatta a tale bottone.

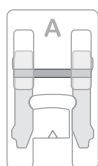

Piedino per punto raso (A)

Il piedino per punto raso viene utilizzato per punti rasi ed altri punti decorativi più corposi. Grazie alla scanalatura sul lato inferiore, consente il passaggio senza intoppi di punti corposi al di sotto del piedino.

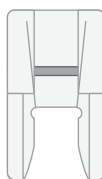

Piedino a estremità aperta

Il piedino a estremità aperta è utilizzato per applicazioni in punto raso e altre cuciture decorative.

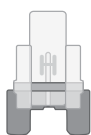

Piedino per cucire i bottoni

(H) Il piedino per cucire i bottoni si utilizza per cucire facilmente i bottoni a macchina sui tuoi progetti, come alternativa alla cucitura manuale dei bottoni. Il piedino è appoggiato sopra il bottone, con l'apertura posizionata intorno ai fori.

Piedini inclusi

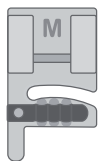

Piedino per cordoncini (M) (modello C5950 e C5955)

Questo piedino ti permette di cucire l'abbellimento superficiale a tessuti con cordoncini, trecce sottili, filo o filato da ricamo. Può anche essere usato per arricciare tessuti.

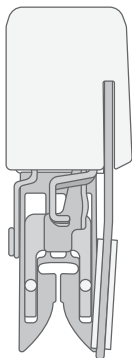

Piedino per trasporto uniforme (modello C5980Q e C5985Q)

Il piedino per trasporto uniforme, a volte chiamato piedino a doppio trasporto, viene utilizzato per cucire diversi strati di tessuto, soprattutto durante la trapuntatura. È anche ottimo per cucire tessuti con sfrangiature o lanugine per impedire al tessuto di scivolare durante la cucitura. Il piedino è dotato di un proprio set di griffe che lavorano in combinazione con il sistema di trasporto della macchina per cucire per un trasporto perfetto del tessuto.



Piedino da 0,6 cm (modello C5980Q e C5985Q)

Il piedino per trapuntatura da 0,6 cm viene utilizzato per trapuntare margini di cucitura da 0,6 cm. Può anche essere utilizzato per piccoli progetti con margini di cucitura stretti, come negli abiti per neonati o per bambole. Le linee guida rosse sul piedino ti aiutano a padroneggiare angoli perfetti. Usa solo un punto dritto con questo piedino premistoffa e assicurati di girare il volantino verso di te prima di cucire in modo che l'ago superi l'apertura del piedino.



Piedino stitch-in-the-ditch (modello C5980Q e C5985Q)

Il piedino stitch-in-the-ditch aiuta a cucire con precisione le cuciture di trapunte, indumenti e altri progetti.



Piedino per cucito multilinea (parallelo) (modello C5980Q e C5985Q)

La chiara visuale attraverso il piedino offre visibilità per allineare con precisione le file di cuciture. Le linee verticali aiutano a spaziare le righe, e le linee orizzontali aiutano ad allineare i punti di partenza.



Piedino per rammendo (modello C5980Q e C5985Q)

Il piedino per rammendo è ideale per la trapuntatura a mano libera se utilizzato con un punto dritto e per abbassare/coprire le griffe. Rilascia il tessuto quando l'ago è in posizione verticale, consentendo di spostare liberamente il tessuto per trapuntatura, monogrammi e ricami.

Accessori opzionali

Sono disponibili altri accessori opzionali per la macchina. Per ulteriori informazioni, contattare il proprio rivenditore autorizzato SINGER®.























Panoramica dei punti





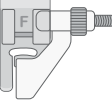

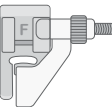



















Scelta di modelli di punti utili e decorativi

I punti descritti nella tabella sottostante sono punti utili, utilizzati principalmente per cuciture di utilità.

I punti più utilizzati sono stampati accanto ai pulsanti di selezione del punto sulla parte anteriore della macchina (Menu punti 1). Questi punti vengono selezionati toccando il pulsante corrispondente (se il Menu 1 è attivo). I punti dei menu 1-3 sono stampati sulle tabelle dei punti che possono essere estratti nella parte inferiore della macchina.

Durante il cucito, utilizzare una tensione del filo compresa tra 3 e 5. Provare sempre la cucitura su un ritaglio di tessuto e, se necessario, regolare la tensione.

		Applicazione
 Punto dritto, posizione centrale		Punto base utilizzato per cucire. L'uso più comune del punto dritto è quello di cucire insieme due pezzi di tessuto.
 Punto dritto, posizione sinistra		Per tutti i tipi di cucito.
 Punto dritto elastico		Più robusto di un normale punto dritto su tessuti a maglia elastici poiché si blocca tre volte: avanti, indietro e di nuovo avanti. Utilizzalo per rinforzare le cuciture di capi di abbigliamento sportivi e per le cuciture curve che subiscono forti sollecitazioni.
 Punto elastico		Per cuciture su tricot e tessuti elastici.
 Punto zigzag		Un punto molto versatile per cuciture decorative, applicazioni e fissaggio di passamanerie e altro ancora.
 Punto zigzag multiplo		Rifinisce i margini di cucitura per impedire che il tessuto si srotoli. Quando si rifiniscono le cuciture, il passo più piccolo dei punti aiuta a mantenere il tessuto più piatto rispetto a un normale zigzag. È anche possibile utilizzarlo anche per rammendare strappi e cucire elastici.
 Punto zig-zag rinforzato		Per unire tessuti lungo i bordi o per cuciture decorative.
 Punto overlock		Per cucire e sorfilare in un solo passaggio. Per tessuti elastici medi e medio/pesanti.
 Punto orlo invisibile		Serve a cucire orli praticamente invisibili dal lato diritto del tessuto. Viene utilizzato per gonne, abiti, pantaloni, tende, ecc., realizzati in tessuti non elasticizzati.
 Punto per orlo invisibile elastico		Serve a cucire orli praticamente invisibili dal diritto del tessuto. Viene utilizzato per abiti e altri progetti eseguiti in tessuto a maglia elastico.
 Punto obliquo		Per cucire e sorfilare in un solo passaggio. Per tessuti elastici medi e medio/pesanti.

	Punto overlock chiuso		Serve a cucire orli decorativi e cuciture sovrapposte, cinture e fasce. Per tessuti elastici pesanti o medi.
	Punto a nido d'ape		Per l'inserimento di elastici, cuciture decorative, a nido d'ape, per cordoncini e orlature.
	Asola		Serve a realizzare asole su decorazioni per la casa, abiti, artigianato e altro.
	Asola arrotondata con travetta		Per tessuti leggeri.
	Asola arrotondata con travetta, rinforzata		Per tessuti leggeri.
	Asola a serratura		Estremità squadrata per giacche su misura, soprabiti ecc.
	Asola a serratura, rinforzata		Estremità squadrata per giacche su misura, soprabiti ecc.
	Asola arrotondata		Serve a realizzare asole su decorazioni per la casa, abiti, artigianato e altro.
	Asola elastica		Per tessuti elastici.
	Asola elastica rinforzata		Per tessuti a maglia pesanti (elastici).
	Punto rammendo		Per rammendare e riparare piccoli strappi in abiti da lavoro, jeans e altro ancora.
	Occhiello		Per cinture, pizzi, ecc.
	Punto per cucire bottoni		Per cucire i bottoni.

Punti decorativi

Oltre ai punti utili, la macchina dispone di funzioni per punti decorativi e punti scritte. Quando si eseguono questi punti, si raccomanda di utilizzare uno stabilizzatore sotto il tessuto per evitare che la fitta cucitura possa creare delle grinze sul tessuto. Può essere utile anche ridurre leggermente la tensione del filo superiore. Eseguire sempre una cucitura di prova su un pezzo di tessuto di scarto e, se necessario, regolare la tensione del filo superiore.

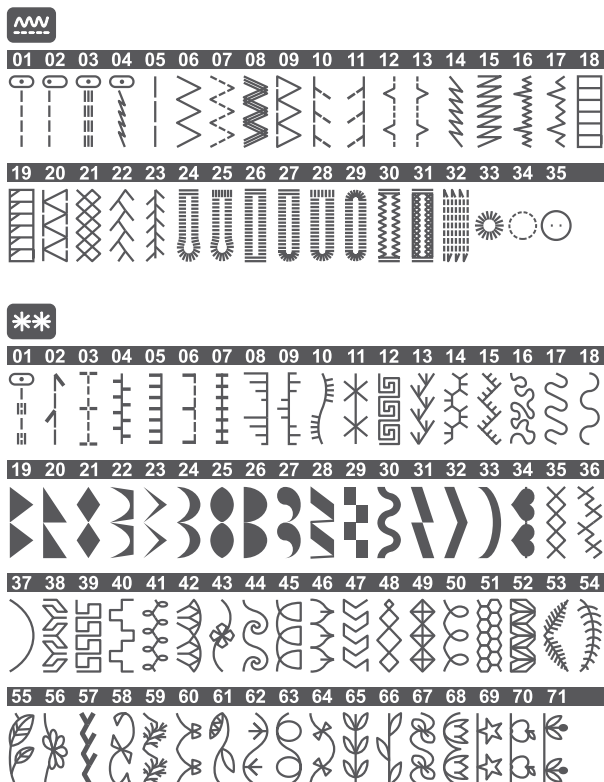

Menu Punti 1 e 2

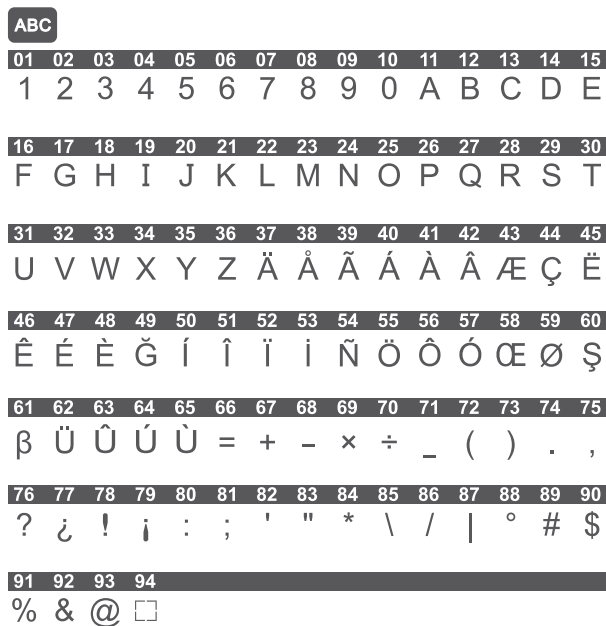

Menu Punti 3

Tutti i punti

Non tutti i punti sono stampati sulla parte anteriore della macchina. Per visualizzare tutti i punti disponibili sulla macchina, estrarre le schede dei punti in basso a destra della macchina, come mostrato di seguito.

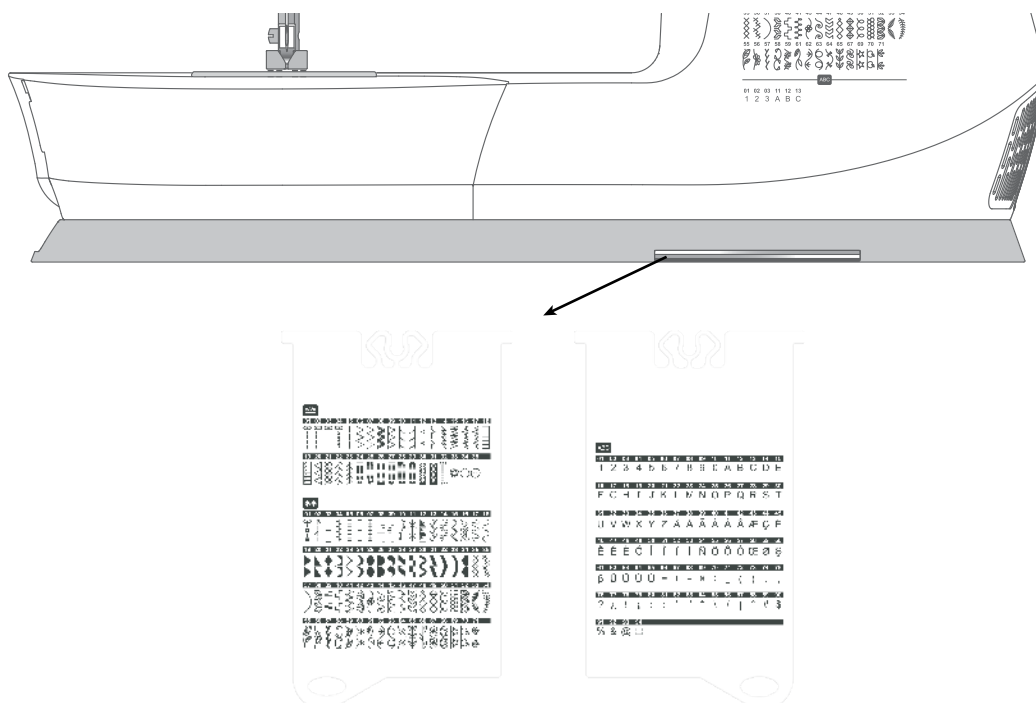

PREPARAZIONI

Disimballaggio della macchina

1. Collocare la scatola su una superficie piana e stabile. Estrarre la macchina dalla scatola e rimuovere l'imballaggio.
2. Rimuovere tutto il materiale da imballo esterno e il sacchetto in plastica.
3. Pulire la macchina con un panno asciutto per rimuovere le filacce e/o l'olio in eccesso intorno all'area dell'ago.

Nota: la macchina per cucire è regolata in modo da assicurare risultati ottimali a una temperatura ambiente normale. Temperature molto calde o molto fredde possono incidere sui risultati di cucito.

Collegamento all'alimentazione

Gli accessori in dotazione includono il cavo di alimentazione e il pedale.

In basso a destra sulla macchina per cucire sono presenti la presa e l'interruttore di accensione/spengimento.

1. Collegare il cavo del comando a pedale alla presa anteriore sul lato inferiore destro della macchina (A).
2. Collegare il cavo di alimentazione alla presa posteriore sul lato inferiore destro della macchina (B). Inserire la spina nella presa di rete a parete.
3. Premere l'interruttore di accensione/spengimento (C) su "I" per accendere l'alimentazione e la luce.

La velocità di cucitura si regola premendo il comando a pedale. È possibile regolare la velocità massima di cucitura con la leva di controllo della velocità.

Nota: Dopo averla spenta, nella macchina potrebbe rimanere un residuo di energia elettrica. Pertanto, la luce potrebbe rimanere accesa ancora per qualche secondo, fino a quando tutta l'energia non verrà consumata. Questo è normale per un apparecchio ad alta efficienza energetica.

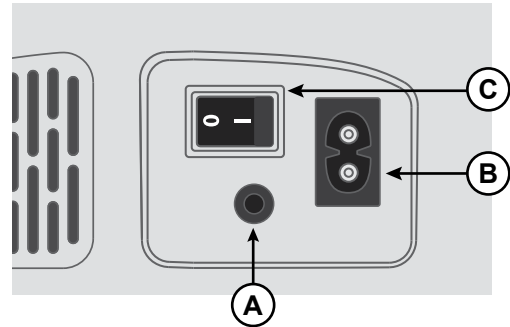

Sistemazione della macchina dopo l'uso

1. Spegnerla dall'interruttore principale. Dopo averla spenta, nella macchina potrebbe rimanere un residuo di energia elettrica. Pertanto, la luce potrebbe rimanere accesa ancora per qualche secondo, fino a quando tutta l'energia non verrà consumata. Questo è normale per un apparecchio ad alta efficienza energetica.
2. Scollegare il cavo di alimentazione prima dalla presa di rete e poi dalla macchina.
3. Avvolgere il cavo intorno al comando a pedale per riporlo facilmente.
4. Riporre tutti gli accessori nel vano accessori. Far scorrere il vano sulla macchina per cucire intorno al braccio libero.
5. Posizionare il comando a pedale e il cavo nello spazio sopra il braccio libero.
6. Posizionare il coperchio morbido sulla macchina per proteggerla da polvere e filacce.

Braccio libero/vano accessori rimovibile

Riporre piedini, bobine, aghi e altri accessori nel vano accessori in modo da tenerli a portata di mano.

Tenere il vano accessori installato sulla macchina per disporre di una superficie di lavoro piana e spaziosa.

Utilizzare il braccio libero per facilitare la cucitura delle gambe dei pantaloni e degli orli delle maniche. Per utilizzare il braccio libero, rimuovere il vano accessori. Se fissato, il vano accessori è bloccato alla macchina mediante un gancio. Rimuovere il vano accessori facendolo scivolare verso sinistra.

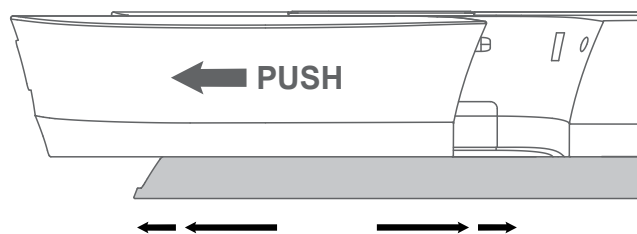

Leva alzapedino

La leva del piedino si trova sul lato destro della testa della macchina per cucire. Questa leva si utilizza per sollevare e abbassare il piedino. Sollevare la leva per l'infilatura della macchina e abbassarla per cucire.

Sollevando la leva alzapedino e poi spingendola ancora più in alto, si ottiene uno spazio di sollevamento extra che consente l'inserimento di strati di tessuti spessi sotto il piedino.

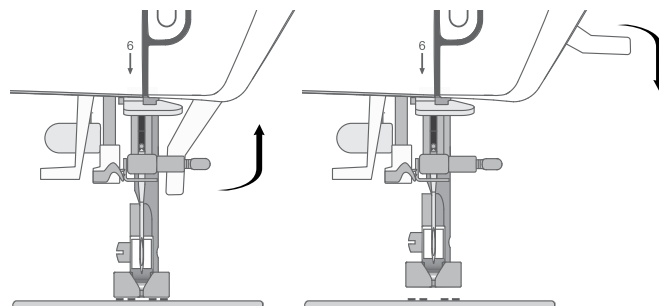

Tagliafilo

Per usare il tagliafilo, tirare il filo dalla parte posteriore a quella anteriore come illustrato. In questo modo le estremità dei fili rimarranno abbastanza lunghe da evitare che l'ago si sfili quando si ricomincia a cucire.

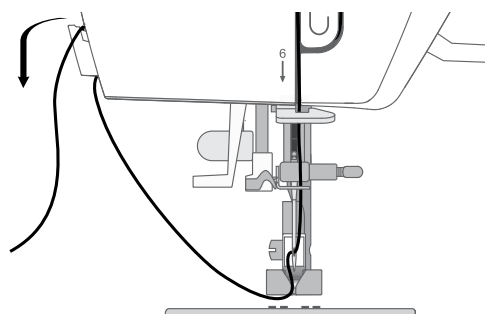

Porta-spoletta

La macchina per cucire dispone di due porta-spoletta, quello principale e quello ausiliario. I porta-spoletta sono adatti a vari tipi di filo. Il porta-spoletta principale viene utilizzato in posizione orizzontale (il filo si svolge dal rocchetto) e il porta-spoletta ausiliario in posizione verticale (il rocchetto di filo ruota). Utilizzare la posizione orizzontale per i fili normali e la posizione verticale per i rocchetti grandi o i fili speciali.

Porta-spoletta principale

Collocare il rocchetto di filo sul porta-spoletta principale. Assicurarsi che il filo si srotoli dal rocchetto in senso antiorario e inserire un blocca-spoletta. Utilizzare un blocca-spoletta leggermente più grande del rocchetto. Per rocchetti piccoli (A), utilizzare un blocca-spolo più piccolo davanti al rocchetto. Per rocchetti grandi (B), utilizzare un blocca-spolo più grande davanti al rocchetto. Il lato piatto del blocca-spolo deve essere spinto saldamente contro il rocchetto. Non deve essere presente alcuno spazio tra il blocca-spolo e il rocchetto.

Nota: non tutte le spolette sono fabbricate allo stesso modo. In caso di problemi con il filo, ruotarlo dalla parte opposta o utilizzare la posizione verticale.

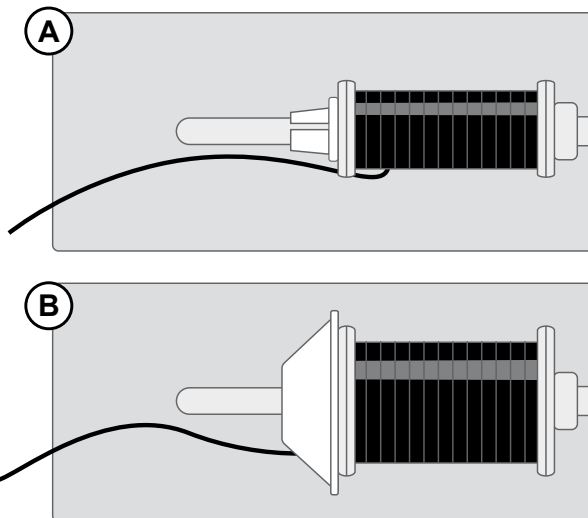

Porta-spoletta ausiliario

Il porta spoletta ausiliario si usa quando si avvolge il filo della bobina da un secondo rocchetto di filo oppure quando si cuce con rocchetti grandi o con fili speciali. Inserire il porta-spoletta ausiliario nel foro previsto nella parte superiore della macchina. Collocare un dischetto di feltro sotto il rocchetto del filo, per evitare che il filo si svolga troppo velocemente. Non collocare un blocca-spoletta sul porta-spoletta, per non impedire la rotazione della spoletta.

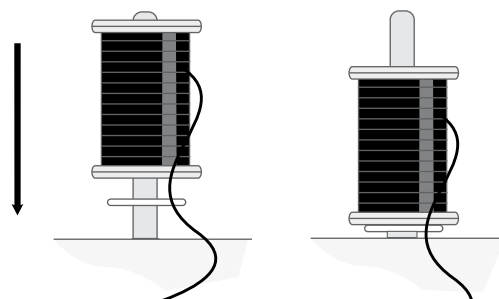

Avvolgimento della bobina

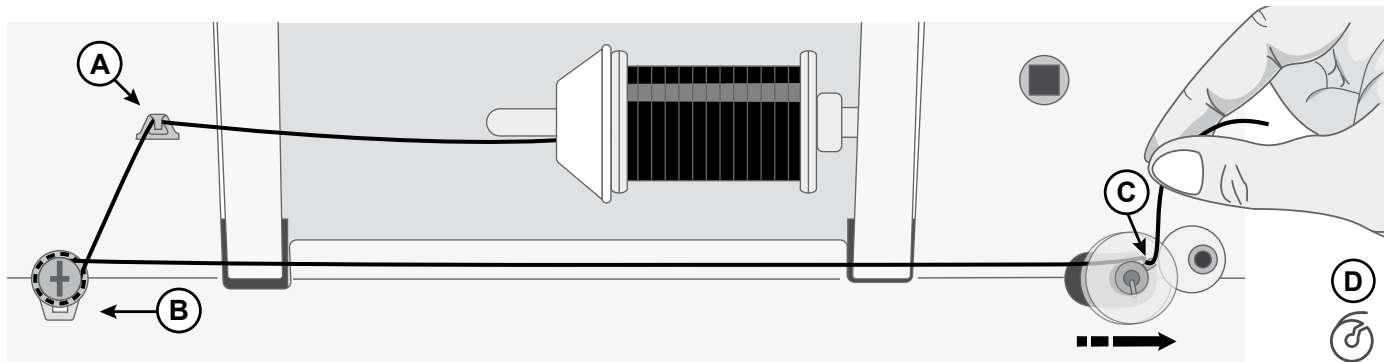

1. Collocare il rocchetto sul porta-spoletta. Fare scivolare saldamente un blocca-spoletta contro il rocchetto.
2. Posizionare il filo nel guida-filo (A), dalla parte anteriore a quella posteriore. Passare il filo in senso orario intorno al disco tendifilo caricabobina (B) assicurandosi che il filo sia ben teso tra i dischi.
3. Guidare il filo nel foro della bobina (C) dall'interno all'esterno.
4. Inserire la bobina nell'alberino caricabobina. Assicurarsi che la bobina sia ben inserita.
5. Spingere l'alberino caricabobina nuovamente a destra. Mantenere il capo del filo e premere il pedale per iniziare a caricare la bobina.

Dopo alcuni giri, togliere il piede dal pedale per arrestare l'avvolgimento. Tagliare il filo in eccesso sopra la bobina, assicurandosi di rifilarlo vicino alla bobina. Premere il pedale per riprendere il caricamento. Quando la bobina è piena, il caricamento rallenta e si ferma automaticamente.

Nota: È possibile avviare il caricamento anche premendo a lungo il pulsante di avvio/arresto.

Quando l'alberino caricabobina viene spinto verso destra, sul display (D) viene visualizzata l'icona di caricamento bobina.

6. Spingere l'alberino caricabobina nuovamente a sinistra. Rimuovere la bobina e tagliare il filo.

Nota: quando l'alberino caricabobina è tutto a destra, la macchina non cuce. Assicurarsi di spingere l'alberino della bobina nella posizione di cucitura (a sinistra) prima di cucire.

Inserimento della bobina

Nota: Prima di inserire o rimuovere la bobina assicurarsi che l'ago sia completamente sollevato e che la macchina sia spenta.

1. Rimuovere il copri-bobina (A) spingendo il piccolo pulsante a destra del coperchio (B) verso destra.
2. Inserire la bobina nell'alloggiamento con il filo che si svolge in senso antiorario.
3. Con la punta del dito sulla bobina tirare il filo leggermente verso destra e sotto la guida (C), quindi verso sinistra.
4. Continuare a guidare il filo verso l'alto a sinistra e intorno alla curva (D).
5. Portarlo giù lungo il canale verso la parte anteriore e nel tagliafilo della bobina (E). Rimettere in posizione il copri-bobina e tirare il filo verso destra per tagliare quello in eccesso.

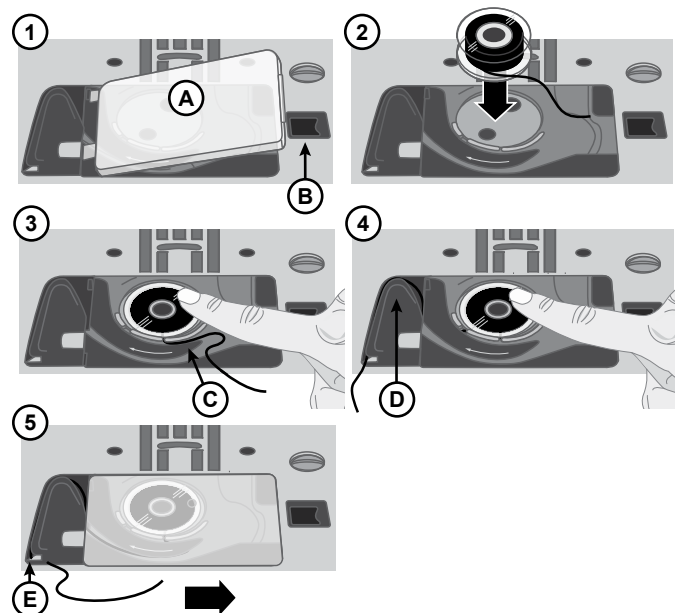

Infilatura della macchina

Importante! Assicurarsi che il piedino sia alzato e l'ago sia sollevato al massimo ruotando il volantino verso di sé. Questa operazione è molto importante perché aiuta ad infilare correttamente la macchina. La mancata osservanza di quanto sopra darà luogo a un cucito di scarsa qualità.

1. Posizionare il filo sul porta-spola e montare un blocca-spola delle stesse dimensioni.
2. Tirare il filo nel guida-filo (A) dalla parte anteriore alla parte posteriore e nel guida-filo (B) dalla parte posteriore alla parte anteriore. Tirare il filo tra i dischi tendifilo (C).
3. Continuare a portare il filo verso il basso attraverso la fessura di infilatura destra, girarlo a U, poi di nuovo verso l'alto attraverso la fessura di infilatura sinistra.
4. Infilare il filo da destra nella leva tendi-filo (D) quindi verso il basso attraverso la fessura per il filo a sinistra nel guida-filo (E) e nel guida-filo dell'ago (F).
5. Infilare l'ago dalla parte anteriore a quella posteriore.

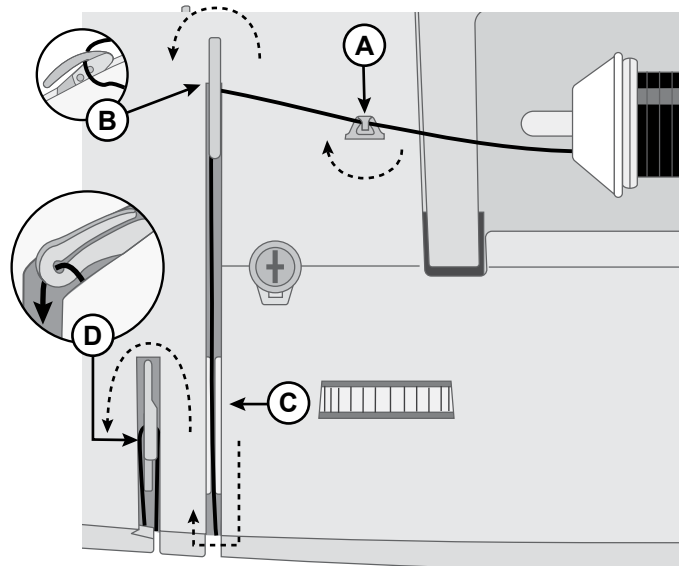

Vista superiore della macchina

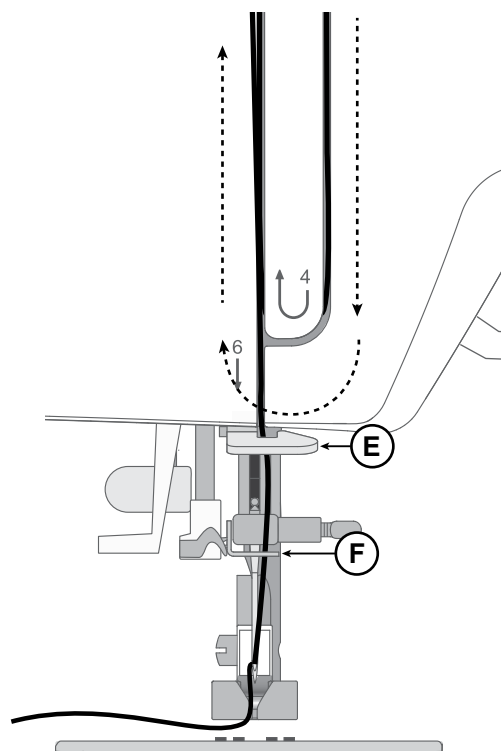

Vista frontale della macchina

Infila-ago

L'infila-ago incorporato consente di infilare l'ago in modo rapido e semplice.

Per utilizzare l'infila-ago incorporato, l'ago deve essere nella posizione più alta. Ruotare il volantino verso di sé fino a quando l'ago non si trova nella posizione più alta, oppure premere il pulsante di salita/discesa dell'ago. Si raccomanda di abbassare il piedino.

- Usare la maniglia (A) per abbassare completamente l'infila ago. Le flange di metallo coprono l'ago. Un gancetto si infila nella cruna dell'ago (B).
- Posizionare il filo dalla parte posteriore al di sopra del guida-filo (C) e sotto il gancio piccolo (D).
- Lasciare che l'infila ago oscilli dolcemente all'indietro. Il gancetto tira il filo attraverso la cruna, formando un anello dietro l'ago. Tirare l'anello dietro l'ago.
- Sollevare il piedino e collocare il filo sotto di esso.
- Tirare il filo di circa 15-20 cm oltre la cruna dell'ago. In questo modo si evita che la macchina si sfilii quando si inizia a cucire.

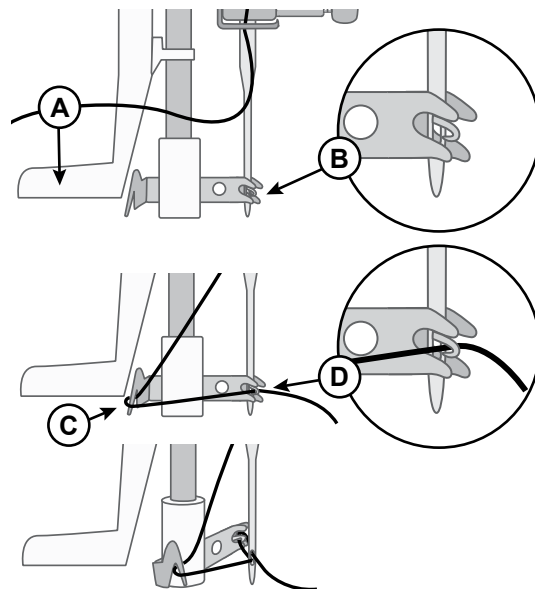

Nota: L'infila-ago è stato progettato per essere utilizzato con aghi di misura 70-110. Non utilizzare l'infila-ago con aghi di misura 60 o più piccoli, aghi a lancia o aghi doppi. Sono inoltre disponibili accessori opzionali che richiedono l'infilatura manuale dell'ago. Quando si infila l'ago manualmente, assicurarsi di infilarlo dalla parte anteriore a quella posteriore.

Aghi

Nella macchina per cucire, l'ago svolge una funzione molto importante. Utilizzare esclusivamente aghi di qualità. Raccomandiamo di utilizzare gli aghi del sistema 130/705H. La confezione di aghi in dotazione alla macchina contiene aghi delle dimensioni usate più di frequente.

 *Verificare che l'ago sia adatto al filato utilizzato. Filati più pesanti richiedono aghi con una cruna più grande. Se la cruna dell'ago è troppo piccola per il filo, l'infila-ago potrebbe non funzionare correttamente.*

Ago universale



Gli aghi universali hanno la punta leggermente arrotondata e sono disponibili in diverse misure. Adatti per cucito generico su tessuti di tipo e spessore diversi.

Ago per tessuti elastici



Gli aghi per tessuti elastici hanno la punta arrotondata e uno speciale solco longitudinale che evita che vengano saltati punti saltati il tessuto si piega. Per maglieria, costumi da bagno, pile e pelli sintetiche.

Ago per jeans



Gli aghi per jeans hanno la punta affilata per penetrare nei tessuti a trama fitta senza deformarsi. Per tela, jeans e microfibre.

Ago da ricamo



Gli aghi da ricamo si distinguono per uno speciale solco longitudinale, per la punta leggermente arrotondata e per la cruna di poco più grande, per evitare di danneggiare il filo e i materiali. Vanno utilizzati con fili metallici e altri fili speciali per il ricamo a mano libera e il cucito decorativo.

Ago lanceolato

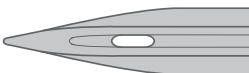

L'ago lanceolato è provvisto di larghe sporgenze su ciascun lato che consentono di forare i tessuti quando si cuciono entredeux e altri orli su tessuti in fibre naturali.

 *Per evitare la rottura dell'ago, utilizzare esclusivamente una velocità di cucitura medio bassa e l'ago consigliato per cucire tessuti spessi.*

Informazioni importanti sugli aghi



Sostituire l'ago frequentemente. Come regola generale, gli aghi devono essere cambiati ogni 6-8 ore di cucito effettive.

Utilizzare sempre un ago dritto con la punta affilata e assicurarsi che quest'ultima non sia piegata o danneggiata (A).

Un ago danneggiato (B) può causare punti saltati, rottura o strappo del filo, oltre che rovinare la piastrina dell'ago.

Non utilizzare aghi doppi asimmetrici (C) che potrebbero danneggiare la tua macchina per cucire.

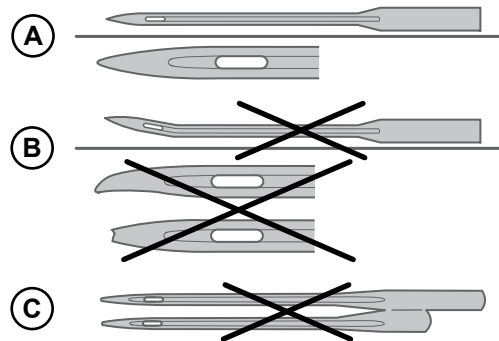

Guida alla selezione - Misura dell'ago, tessuto, filo

Dimensione dell'ago	Tessuto	
70 (9) 80 (12)	Tessuti leggeri: cotone sottile, voile, seta, mussola, tessuto intrecciato, maglia, jersey, crêpe, poliestere, chiffon, organza	Filo leggero per tutti gli usi
80 (12) 90 (14)	Tessuti di medio peso: cotone per quilting, raso, maglia doppia, lana leggera, rayon, poliestere, lino leggero	Per ottenere i migliori risultati, utilizzare fili di poliestere per tessuti sintetici e fili di cotone o universali per tessuti naturali.
90 (14)	Tessuti di medio peso: lino intrecciato, di medio peso, lenzuola in poliestere o cotone, spugna, cambri, maglia doppia	
100 (16)	Tessuti pesanti: tela, lana, jeans, tessuti per decorazioni casalinghe, felpa, maglia pesante	Poliestere o filo per tutti gli usi
110 (18)	Tessuti pesanti: lana pesante per cappotti, tessuti da arredamento	Filo resistente per l'ago, con filo per tutti gli usi per la bobina.

Sostituzione dell'ago

Nota: prima di sostituire l'ago, può essere utile posizionare un piccolo pezzo di carta o di tessuto sotto l'area dell'ago, sopra il foro della placca ago, in modo che quest'ultimo non cada accidentalmente nella macchina.

1. Allentare la vite del morsetto. Se lo si sente stretto, utilizzare il cacciavite presente tra gli accessori.
2. Rimuovere l'ago.
3. Spingere il nuovo ago verso l'alto nel blocca-ago con la parte piatta dell'ago rivolta verso la parte posteriore.
4. Quando l'ago non sale più, serrare saldamente la vite.

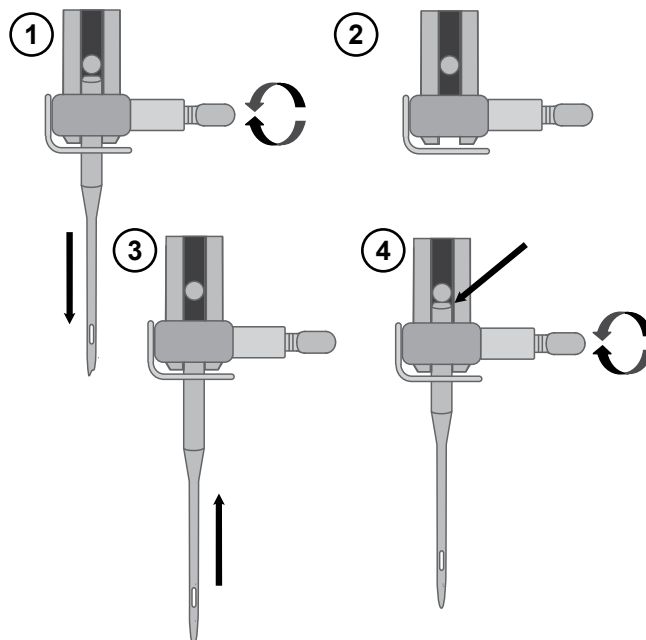

Tensione del filo

Per impostare la tensione del filo, ruotare il selettore sulla parte superiore della macchina. In funzione del tessuto, filo, ecc., potrebbe essere necessario regolare la tensione. Per ottenere la massima durata e il migliore aspetto dei punti, assicurarsi che la tensione del filo sia regolata correttamente. In generale, i fili si incontrano a metà dei due strati di tessuto (A).

Se il filo della bobina è visibile sul lato superiore del tessuto, significa che la tensione del filo dell'ago è eccessiva (B). Riduzione della tensione del filo dell'ago.

Se il filo dell'ago è visibile sul lato inferiore del tessuto, significa che la tensione del filo dell'ago è insufficiente (C). Aumentare la tensione del filo dell'ago.

Per asole e punti decorativi, è necessario che il filo dell'ago sia visibile sotto la stoffa.

Eseguire alcuni test su un pezzo di tessuto di scarto che si intende cucire e controllare la tensione.

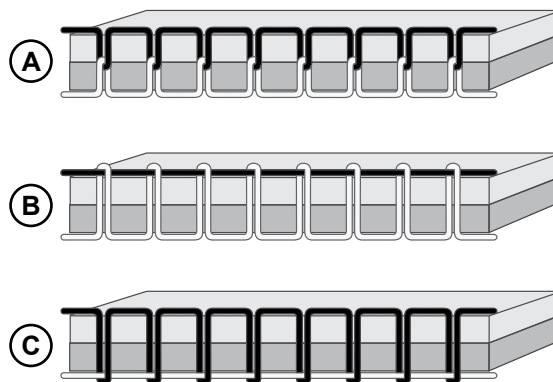

Cucito senza griffe di trasporto

Quando si applicano bottoni o si realizzano altre tecniche di cucito e non si desidera trasportare il tessuto, è necessario abbassare le griffe.

La leva per le griffe si trova sul retro del braccio libero.

1. Abbassare le griffe spostando la leva in posizione "Griffe abbassate".
2. Sollevare le griffe spostando la leva in posizione "Griffe sollevate".

Nota: premendo l'interruttore, le griffe non si sollevano immediatamente. Per riabbassare le griffe, ruotare il volantino di un giro completo verso di sé o iniziare a cucire per reinserire le griffe di trasporto.

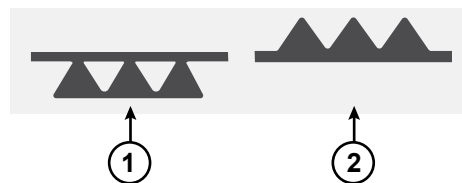

Sostituzione del piedino

1. Accertarsi che l'ago sia sollevato al massimo e che il piedino sia alzato. Il pulsante di rilascio del piedino si estende sul retro del porta-piedino. Premere questa leva per rilasciare il piedino.
2. Per innestare un piedino sul porta-piedino, posizionare il piedino desiderato direttamente sotto la fessura del porta-piedino. Abbassare la leva e il piedino scatterà in posizione.

Nota: se si incontrano difficoltà nel collocare il piedino nella posizione corretta, tenere premuto la il pulsante di sblocco mentre si abbassa il piedino. Usare il pollice per guidare con attenzione il piedino nella posizione corretta e il piedino scatterà in posizione.

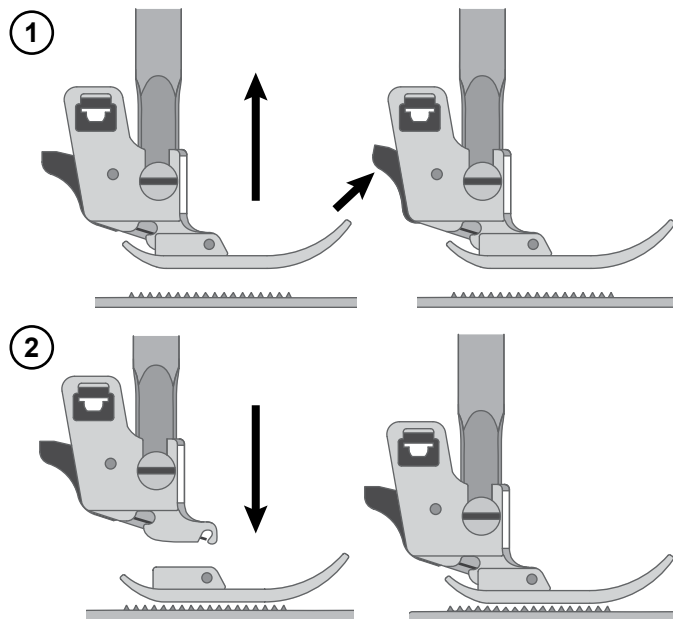

FUNZIONAMENTO DELLA MACCHINA

Comandi di funzionamento della macchina

Pulsante indietro



Il pulsante indietro dispone di due funzionalità diverse a seconda del punto selezionato.

Punti utili (punti n. 1-6), Punti utili e decorativi (punto n. 01)

Tenere premuto il pulsante indietro per cucire al contrario. Rilasciarlo per riprendere a cucire in avanti. La macchina cucirà al contrario solamente fino a quando viene premuto il pulsante indietro.

Fermatura



Quando viene premuto, la macchina cuce immediatamente tre punti di fermatura e si arresta automaticamente.

Punti utili (punti n. 7-23), Punti utili e decorativi (punti n. 02-71), Alfabeto

Premere il pulsante indietro, la macchina cuce 3 punti di fermatura e poi si arresta automaticamente.

Avvio/arresto



Il pulsante Avvio/Arresto è utilizzato per avviare e arrestare la macchina e cucire senza il comando a pedale. Premere a lungo per iniziare a cucire e premere di nuovo per terminare di cucire.

Ago su/giù



Premere Ago su/giù per alzare o abbassare l'ago. L'impostazione della posizione di arresto dell'ago viene modificata simultaneamente. È inoltre possibile sollevare o abbassare l'ago premendo il comando a pedale.

Leva controllo velocità



Tutti i punti della macchina per cucire hanno una velocità di cucitura preimpostata e consigliata. È possibile regolare la velocità utilizzando la leva di controllo della velocità. Far scorrere la leva a sinistra per diminuire la velocità e a destra per aumentarla. Non è possibile selezionare una velocità superiore a quella massima predefinita per il punto selezionato.

Pannello di controllo punti

Le funzioni del pannello di controllo punti vengono utilizzate per selezionare e regolare i punti e i caratteri del programma. Ogni funzionalità è elencata e descritta di seguito.

1. Pulsante modalità
2. Display
3. Tasti funzione

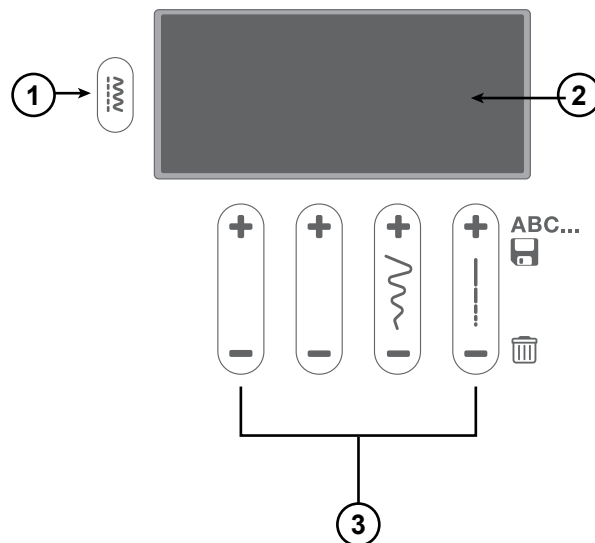

Display

Sul display è possibile visualizzare il punto corrente con la lunghezza, la larghezza e la raccomandazione del piedino impostati. Si possono visualizzare anche le funzioni attivate, come la cucitura di asole e l'avvolgimento della bobina.

Menu punti

Premere per passare da un menu punti all'altro. Sono previsti tre menu punti, 1. Punti utili, 2. Punti utili e decorativi, 3. Alfabeto. Il menu selezionato viene visualizzato sul display.

Larghezza del punto/Posizione dell'ago

Quando si seleziona un punto, la macchina ne imposta automaticamente la larghezza ottimale. L'impostazione predefinita è indicata sul display. La larghezza del punto può essere regolata tra 0 e 7 mm. Per alcuni punti la larghezza è limitata. Aumentare la larghezza del punto premendo "+", diminuirla premendo "-". Quando è selezionato un punto dritto o un punto dritto rinforzato, il pulsante Larghezza punto viene utilizzato per regolare la posizione dell'ago. Premendo "+", la posizione dell'ago viene spostata a destra. Premendo "-" la posizione dell'ago viene spostata a sinistra.

Lunghezza del punto

Quando si seleziona un punto, la macchina ne imposta automaticamente la lunghezza ottimale. L'impostazione predefinita è indicata sul display. La lunghezza del punto può essere regolata tra 0 e 4,5 mm. Per alcuni punti la lunghezza è limitata. Aumentare la lunghezza del punto premendo "+", diminuirla premendo "-".

Pulsanti di selezione punti

I numeri di punto corrispondenti sono indicati nelle tabelle dei punti disponibili in basso a destra della macchina sotto il Pannello di controllo punti. Scegliere la modalità, quindi premere i pulsanti di regolazione + o - per selezionare il numero del punto desiderato.

Modalità cucito

Display in Modalità cucito

La Modalità cucito è la prima vista che viene visualizzata sul display dopo l'accensione della macchina. Qui sono riportate tutte le informazioni di base necessarie per cominciare a cucire. Qui è anche possibile regolare le impostazioni del punto. L'impostazione predefinita è il punto dritto.

1. **Indicatore della modalità**
2. **Posizione di arresto dell'ago** : indica se l'ago è "SU" o "GIÙ"
3. **Indicatore caricamento bobina** : indica che il motore di caricamento della bobina è attivato
4. **Piedino raccomandato** : indica quale piedino si consiglia di utilizzare per il punto selezionato al fine di ottenere il miglior risultato di cucitura
5. **Numero punto**: il punto attualmente selezionato
6. **Indicatore leva asole** : indica che è selezionata un'asola
7. **Larghezza punto** : la larghezza corrente del punto selezionato
8. **Lunghezza del punto** : la lunghezza corrente del punto selezionato

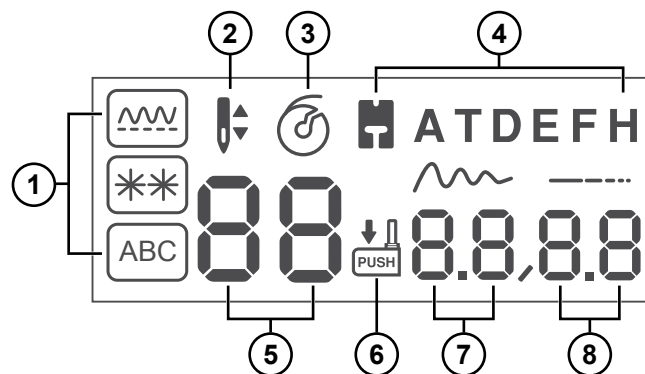

Selezione del punto

La macchina prevede tre menu punti. Il menu 1 include i punti utili. Il menu 2 include i punti decorativi. Il menu 3 include i punti alfanumerici. Qui si trovano caratteri alfanumerici che è possibile usare per creare sequenze.

All'accensione della macchina viene attivata la Modalità motivo e punto dritto (A) e viene selezionato (il punto n. 1) (B).

Premere il pulsante Modalità (C) per passare da un menu punti all'altro. La modalità correntemente selezionata viene visualizzata sul display (A).

Scegliere la modalità e quindi premere i due pulsanti di sinistra + o - sui pulsanti di regolazione motivo (D) per selezionare il numero di punto desiderato.

Per selezionare un punto in un altro menu, è prima necessario cambiare la modalità e poi selezionare il punto.

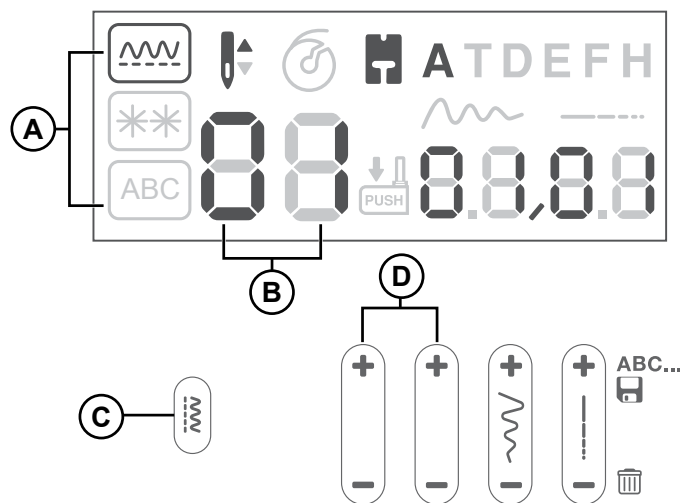

Creazione di una sequenza

1. Le lettere vengono selezionate premendo i pulsanti + e - dei due tasti funzione situati a sinistra (A).
2. Visionare lo schema punti (B) per vedere quale numero di punto si riferisce a quale lettera o numero. Per programmare "SINGER", sarebbe il punto 29, 19, 24, 17, 15, 28 (B).
3. Dopo aver selezionato ogni lettera, premere il lato + del pulsante funzione ABC (C) per due secondi per udire due beep.
4. Ora si può iniziare a ricamare la parola SINGER. Cucirà la sequenza di lettere che è stata salvata e si fermerà quando la sequenza è stata completata. Per ripetere la sequenza, premere il comando a pedale o il pulsante di avvio/arresto.

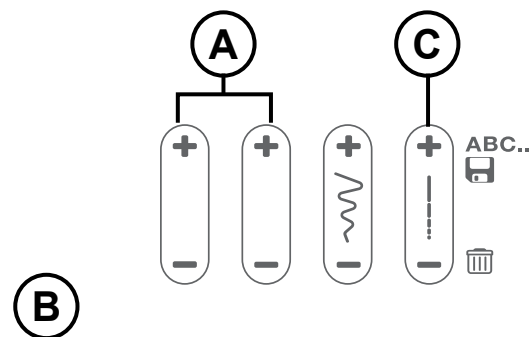

Inserimento di un punto

1. Quando si commette un errore, ad esempio si omette lettera "E" in SINGR.
2. Utilizzare il pulsante funzione Larghezza punto +/-, scorre fino alla quarta lettera dei 5 punti inseriti (04/05). (Questi numeri vengono visualizzati sotto le icone di larghezza e lunghezza sul display)
3. Usando il lato +/- dei pulsanti di regolazione del motivo, scorrere fino alla lettera E, numero 15. Per inserire la lettera, premere il lato + del tasto ABC.
4. Salvare la nuova ortografia della parola premendo il lato + del pulsante funzione ABC per due secondi. Ora si può iniziare a ricamare la parola SINGER.

ABC														
01	02	03	04	05	06	07	08	09	10	11	12	13	14	15
1	2	3	4	5	6	7	8	9	0	A	B	C	D	E
16	17	18	19	20	21	22	23	24	25	26	27	28	29	30
F	G	H	I	J	K	L	M	N	O	P	Q	R	S	T
31	32	33	34	35	36	37	38	39	40	41	42	43	44	45
U	V	W	X	Y	Z	Ä	Å	Ã	Á	À	Â	Æ	Ç	È
46	47	48	49	50	51	52	53	54	55	56	57	58	59	60
Ê	É	È	Ë	Í	Î	Ï	Ì	Ñ	Ö	Ô	Ó	œ	ø	§
61	62	63	64	65	66	67	68	69	70	71	72	73	74	75
β	Ü	Û	Ú	Ù	=	+	-	×	÷	_	()	.	,
76	77	78	79	80	81	82	83	84	85	86	87	88	89	90
?	¿	!	¡	:	;	'	"	*	\	/		°	#	\$
91	92	93	94											
%	&	@	□											

Eliminazione di un punto

1. Utilizzando il pulsante funzione Larghezza punto +/- scorre fino alla posizione del punto che si desidera eliminare.
2. Premere il lato - del pulsante funzione ABC.
3. Salvare la sequenza modificata premendo il lato + del pulsante funzione ABC per due secondi.

Pulizia della memoria

1. Premere e tenere premuto il lato - del pulsante funzione ABC fino a quando tutti i punti programmati non sono più visualizzati.
2. Salvare premendo il lato + del pulsante funzione ABC per due secondi.

CUCITO

Cucito

Accanto ai punti o alle tecniche di cucito descritti in questa sezione del manuale, uno schema illustra il piedino e le impostazioni raccomandate. Vedere gli esempi nello schema a destra.

Le impostazioni consigliate vengono visualizzate anche sul display, ma potrebbero necessitare di regolazione per adattarsi a una tecnica speciale.

Nota: l'eccesso di tintura di alcuni tessuti può scolorire macchiando altri tessuti e la macchina per cucire stessa. Questo scolorimento può essere molto difficile o impossibile da eliminare. Pile e jeans, soprattutto nei colori rosso e blu, contengono spesso un eccesso di colorante. Se si ha la sensazione che il tessuto/il capo prêt-à-porter contenga una quantità eccessiva di colore, per evitare che macchi sottoporlo sempre a un prelavaggio prima di cucirlo/ricamarlo.

Nota: per ottenere risultati ottimali, utilizzare lo stesso filo per la parte superiore e per la bobina. Se si cuce con fili decorativi o speciali, nella bobina utilizzare un filo standard.

Iniziare a cucire: punto diritto

Impostare la macchina sul punto diritto (vedere schema a destra).

Solleverare il piedino e posizionarvi sotto il tessuto, accanto alla linea del margine di cucitura sulla placca ago. Sul copri bobina è presente una linea guida a 6 mm.

Inserire il filo dell'ago sotto il piedino.

Abbassare l'ago sul punto in corrispondenza del quale si desidera iniziare. Portare i fili dietro il piedino e abbassarlo. Premere il pedale. Guidare delicatamente il tessuto lungo la linea guida, lasciando che la macchina trasporti il tessuto (A). Se il filo della bobina non viene tirato su, lo sarà automaticamente quando si inizia a cucire.

Nota: È inoltre possibile avviare e arrestare la macchina con il pulsante avvio/arresto.

Per assicurare l'inizio di una cucitura, premere e tenere premuto il pulsante indietro. Cucire alcuni punti al contrario. Rilasciare il pulsante indietro e la macchina riprenderà a cucire in avanti (B).

Modifica della posizione dell'ago

Alcune cuciture possono essere eseguite più agevolmente cambiando la posizione dell'ago, ad esempio l'impuntura di un colletto o la cucitura di una cerniera. La posizione dell'ago viene regolata con il pulsante Larghezza punto.

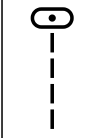
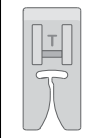
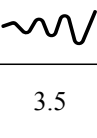
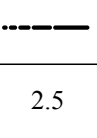
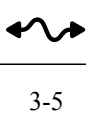
				
A	B	3.5	2.5	3-5



A. Punto

B. Piedino

C. Larghezza punto in mm

D. Lunghezza del punto in mm

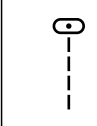
E. Tensione del filo

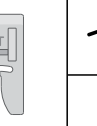
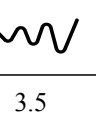
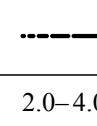
				
		3.5	2.0-4.0	3-5

Impostazioni per punto dritto

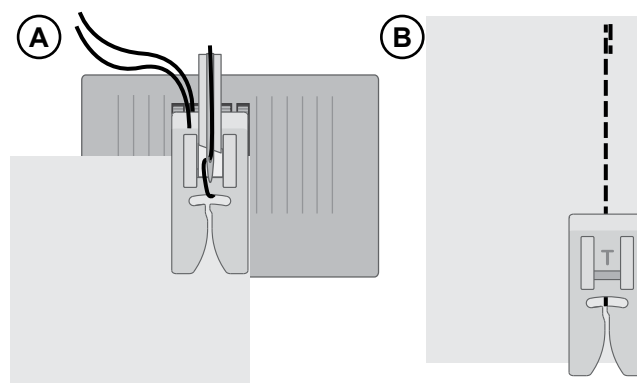

Modifica della direzione di cucitura

Per cambiare la direzione di cucitura, arrestare la macchina. Premere il pulsante di arresto dell'ago per attivare il pulsante di posizione dell'ago su/giù. L'ago viene fatto scendere nel tessuto.

Sollevare il piedino.

Ruotare il tessuto intorno all'ago per modificare la direzione di cucitura come desiderato. Abbassare il piedino e continuare a cucire nella nuova direzione.

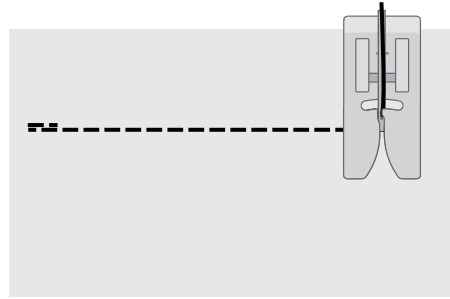

Completamento della cucitura

Tenere premuto il pulsante Indietro e cucire alcuni punti al contrario quando si raggiunge la fine della cucitura. Rilasciare il pulsante e cucire nuovamente in avanti fino alla fine della cucitura. In questo modo si assicurerà che i punti non si scuciano.





Ruotare il volantino verso di sé, fino a sollevare l'ago al massimo. Sollevare il piedino e rimuovere il tessuto, tirando i fili verso il retro.

Tirare i fili verso l'alto e verso il taglia-filo in modo che vengano tagliati della lunghezza corretta e che l'ago non si sfilì quando si inizia la cucitura successiva.

Punto dritto elastico

Questo punto è più resistente rispetto al punto dritto, grazie al fatto che è un punto triplo elastico. Il punto dritto elastico può essere utilizzato per tessuti pesanti elasticizzati, per le cuciture inguinali soggette a notevoli sollecitazioni e per l'impuntura di tessuti pesanti.

Guidare con attenzione il tessuto durante la cucitura, poiché il tessuto si muove avanti e indietro.

				
		3.5	2.5	3-5





Impostazioni per punto dritto elastico



Punto zigzag multiplo

Il punto zigzag in più passaggi viene utilizzato per sorfilare orli grezzi. Assicurarsi che l'ago si infili nel tessuto sul lato sinistro e sorfili l'orlo sul lato destro.

Il punto può essere utilizzato anche come punto elastico per consentire alle cuciture di allungarsi quando si cuciono tessuti a maglia.

				
		3.0–5.0	1.0	3–5

Impostazioni per punto zigzag in più passaggi







Punto sopraggito inclinato

Il punto sopraggito inclinato aperto cuce e contemporaneamente sorfila il bordo del tessuto. È perfetto per i tessuti elastici. È più elastico rispetto alle normali cuciture, robusto e veloce da cucire.

Posizionare la stoffa sotto il piedino allineando il bordo del piedino al bordo della stoffa. Una volta terminata la cucitura, tagliare il tessuto in eccesso al di fuori della cucitura.

Suggerimento: È anche possibile utilizzare il piedino per orlo invisibile per cucire sul bordo estremo della stoffa. Regolare l'estensione sul piedino e utilizzarlo come guida lungo il bordo del tessuto. Eseguire sempre prima una prova di cucitura su un pezzo di tessuto di scarto, il risultato potrebbe variare a causa del peso e della qualità del tessuto.

				
		5.0	2.5	3–5

Impostazioni per punto sopraggito inclinato

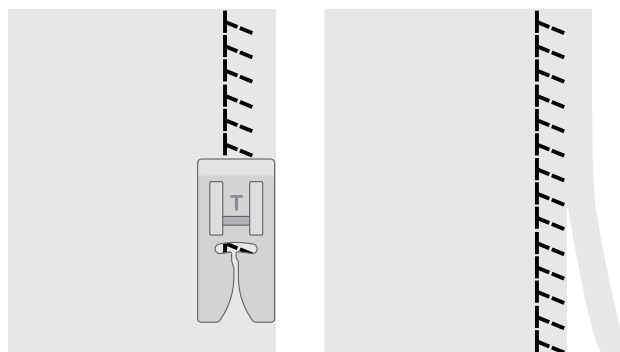

Punto overlock chiuso

Il punto overlock chiuso può essere utilizzato per cucire tessuti elasticizzati di peso da medio a pesante.

Utilizzare questo punto per orlare tessuti elastici (A) e passanti delle cinture (B). Piegare un orlo sul rovescio e cucirlo con un punto overlock chiuso sul diritto. Tagliare la stoffa in eccesso.

		5.0	2.5	3-5

Impostazioni per punto overlock chiuso

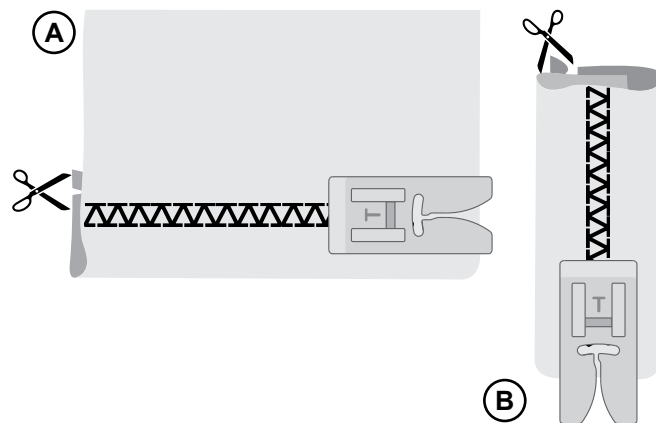

Orlo invisibile

Il punto per orlo invisibile viene utilizzato per eseguire orli invisibili su gonne, pantaloni e progetti di decorazione per la casa. Ci sono due i tipi di orlo invisibile: uno è consigliato per tessuti elasticizzati da medi a pesanti (1) e l'altro per tessuti non elasticizzati da medi a pesanti (2).

- Refinire il bordo grezzo dell'orlo se si cuce su un tessuto intrecciato. Sulla maggior parte delle maglie non è necessario rifinire prima l'orlo grezzo.
- Piegare e stirare il margine dell'orlo sul rovescio.
- Ripiegare l'orlo su sé stesso in modo che circa 1 cm del bordo finito si estenda oltre la piega. Il lato posteriore del tuo progetto ora dovrebbe essere a faccia in su.
- Posizionare il tessuto sotto il piedino in modo che la piega scorra lungo la guida dell'orlo (A).
- Quando l'ago entra nella piega dovrebbe catturare un po' di tessuto. Se i punti sono visibili sul lato destro, regolare la guida d'orlo (A) ruotando la vite di regolazione (B) fino a quando il punto che cattura l'orlo sarà appena visibile.

(1)	(2)		3.5	1.5-2.0	3-5

Impostazioni per l'orlo invisibile

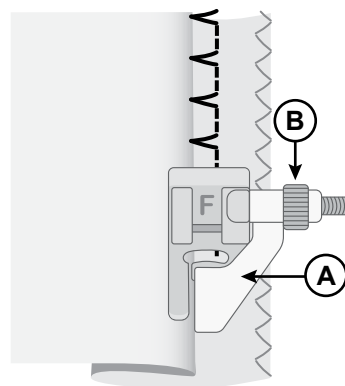

Tessuto intrecciato



Tessuto elasticizzato

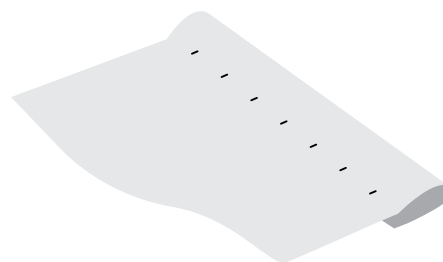

Dritto del tessuto

Rammendi e riparazioni





Riparazione di buchi di grandi dimensioni

Per coprire buchi di grandi dimensioni è necessario cucire un nuovo pezzo di tessuto sull'area danneggiata.





Imbastire il nuovo pezzo di tessuto sull'area danneggiata sul lato diritto del tessuto.

Cucire gli orli con il punto zigzag o con il punto zigzag a più passi.

Rifilare l'area danneggiata vicino alla cucitura dal rovescio del tessuto.

				
		4.0-6.0	2.0	3-5

Impostazioni per zigzag

				
		5.0	1.0-2.0	3-5

Impostazioni per zigzag in più passaggi

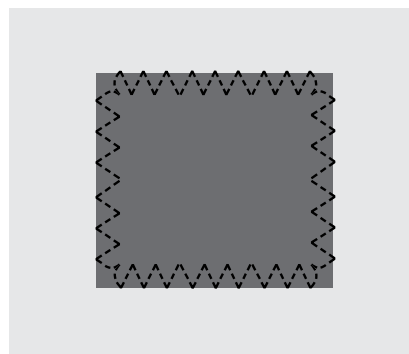

Riparazione di strappi

Su strappi, orli sfrangiati e piccoli buchi è utile appoggiare un pezzo di tessuto sul rovescio del tessuto. Il tessuto sottostante rinforza l'area danneggiata.

Collocare un pezzo di tessuto sotto il tessuto danneggiato. Tale pezzo deve essere leggermente più largo dell'area danneggiata.

Cucire utilizzando il punto zigzag o il punto zigzag a più passi.

Rifilare il pezzo di tessuto di rinforzo.

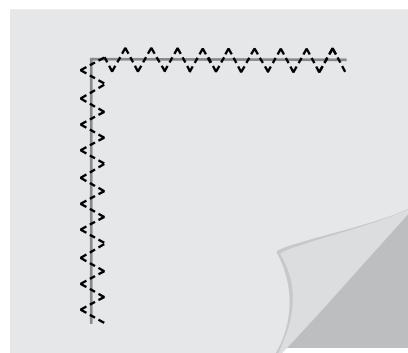

Riparazione di buchi di piccole dimensioni

È facile rammendare un piccolo buco o un piccolo strappo utilizzando il punto rammendo. Questo punto cuce automaticamente piccoli punti avanti e indietro per coprire piccoli buchi o strappi.

Infilare la macchina con un filo di un colore il più vicino possibile al tessuto.

1. Selezionare il punto per rammendo.
2. Il punto rammendo viene utilizzato insieme al piedino per asole. Misurare la lunghezza dello strappo/buco. Spingere la leva porta-pulsante (A) verso l'esterno fino alla lunghezza corrispondente. La distanza tra la leva porta-pulsante e il fermo (B) è la lunghezza approssimativa del punto rammendo. La lunghezza massima è di circa 3 cm. (Se lo strappo è più lungo, ripetere il punto).
3. Collegare il piedino per asole sulla macchina. Sistemare il tessuto sotto il piedino. Allineare il tessuto in modo che la parte inferiore dello strappo si trovi leggermente al di sopra del centro del piedino (C).
4. Abbassare completamente la leva asole (D), e spingerla verso l'esterno. La leva asole deve inserirsi tra la leva porta-pulsante (A) e il fermo (B).
5. Cominciare a cucire. La macchina si arresterà automaticamente una volta completato il punto rammendo. Spostare il tessuto e ripetere fino a coprire tutta l'area danneggiata.

Nota: Per rendere il rammendo ancora più robusto, collocare un tessuto sotto il foro/strappo prima di cucire.

		7.0	2.0	2-4

Impostazione per punto rammendo

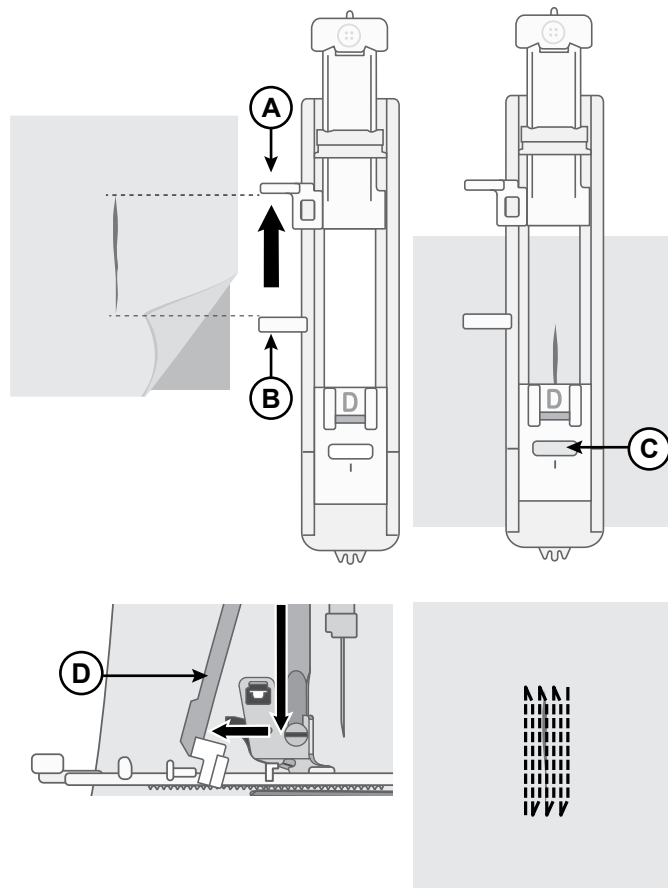

Asole in un unico passaggio

Cucire asole perfettamente dimensionate per il bottone. Per realizzare le asole, è necessario utilizzare un'interfaccia e/o uno stabilizzatore.

1. Sul tessuto, contrassegnare la posizione di partenza dell'asola (A).
2. Sul piedino per asole in un unico passaggio, spingere all'indietro la leva (B) per aprire il porta-bottone. Inserire il bottone. Spingere il porta-bottone fino a quando il bottone viene bloccato in posizione (C). Il bottone determinerà la lunghezza dell'asola. La distanza tra la leva porta-bottone (B) e il fermo (D) è la lunghezza dell'asola.
3. Innestare il piedino per asole in un unico passaggio.
4. Assicurati che il filo venga tirato attraverso il foro del piedino e posizionato sotto il piedino stesso.
5. Posizionare il tessuto sotto il piedino in modo che il segno sul tessuto sia allineato con il centro del piedino per asole (E).
6. Abbassare completamente la leva dell'asola (F), e spingerla verso l'esterno. La leva dell'asola deve inserirsi tra la leva del porta-bottone (B) e il fermo (E).
7. Tenere l'estremità del filo superiore e iniziare a cucire. Le asole vengono cucite dalla parte anteriore del piedino verso il retro. Smettere di cucire quando l'asola è completa.
8. Una volta terminata l'asola sollevare il piedino. Spingere completamente la leva per le asole.
9. Per fissare le travette, infilare l'estremità del filo superiore in un ago per cucito manuale, tirare sul rovescio e legare il capo prima di tagliare il filo in eccesso.
10. Utilizzare un taglia-asole e tagliare l'asola aperta da entrambe le estremità verso il centro (G).

Se si desidera cucire un'altra asola, non spingere la leva dell'asola verso l'alto quando l'asola è terminata. Al contrario, allontanarla. Cucire un'altra asola.

Nota: cucire sempre un'asola di prova su un ritaglio di tessuto di scarto.

		5.0	0.4	3-5

Impostazioni per le asole

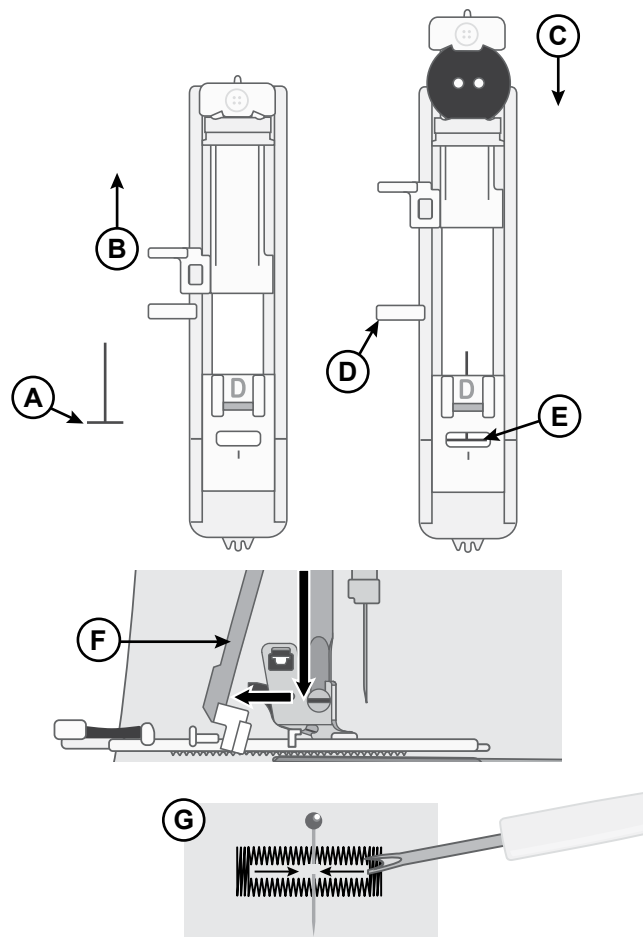





Cucitura di cerniere

Il piedino per cerniere può essere applicato sia a destra che a sinistra dell'ago, facilitando la cucitura su entrambi i lati della cerniera.

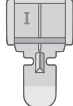
Per cucire il lato destro della cerniera, inserire il piedino a sinistra (A).

Per cucire il lato sinistro della cerniera, inserire il piedino nella posizione del piedino destro (B).

				
		3.5	2.0-3.0	3-5

Impostazioni per cerniere lampo

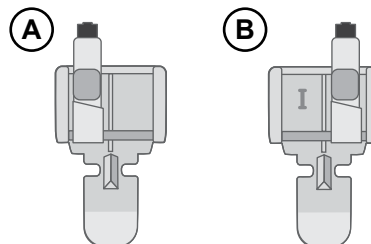

Cerniera centrata



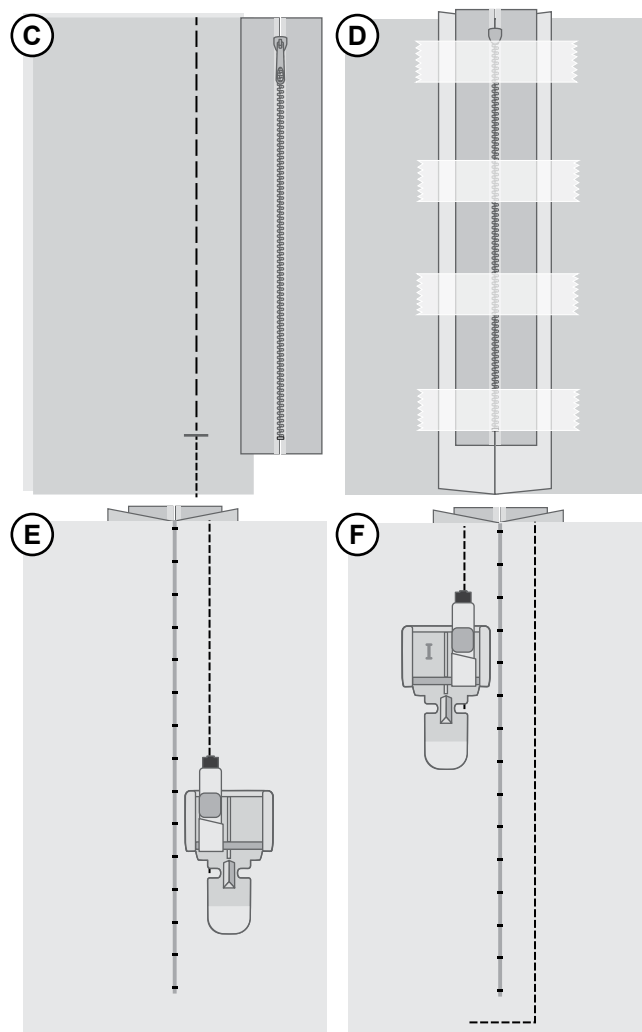

1. Affiancare i pezzi di tessuto diritto contro diritto e spillare. Segnare la lunghezza della cerniera sul tessuto.
2. Imbastire la cucitura della cerniera usando il margine di cucitura specificato (utilizzare un punto diritto con lunghezza 4 mm e tensione filo 2). Imbastire fino alla fine del segno della cerniera (C).
3. Configurare la macchina per punto dritto (vedi tabella precedente), cucire in retromarcia alcuni punti e cucire il resto della cucitura utilizzando il margine di cucitura stabilito (C).
4. Stirare per aprire i margini di cucitura aperti. Collocare il lato destro della cerniera sul rovescio della cucitura e fissare in posizione con il nastro (D).
5. Capovolgere il progetto, verificando che il diritto rivolto verso l'alto. Innestante il piedino per cerniere sul lato sinistro dell'ago (A).
6. Cucire lungo il lato destro della cerniera fino all'estremità e ricordarsi di cucire in retromarcia all'inizio (E). Arrestarsi con l'ago infilato nel tessuto, sollevare il piedino e ruotare il progetto per cucire trasversalmente il fondo della cerniera.
7. Inserire il piedino per cerniere a destra dell'ago (B). Cucire l'altro lato della cerniera nella stessa maniera del primo lato (F).
8. Voltare il progetto per rimuovere il nastro adesivo sul retro.
9. Voltare di nuovo il progetto sul lato diritto e rimuovere i punti di imbastitura.



Punto trapuntato con aspetto a mano

Simula l'aspetto della trapuntatura a mano con il punto trapuntatura a mano. Infilare l'ago con filo trasparente o con un filo che si avvicina al colore della parte superiore del tessuto. Infilare la bobina con un colore di filo che si abbina o contrasta con la parte superiore del tessuto, a seconda dell'aspetto desiderato per il progetto (il filo della bobina apparirà effettivamente sulla parte superiore del tessuto).

- Per ottenere un punto a mano preciso è essenziale che il punto sia cucito con un'elevata tensione del filo. Assicurarsi di impostare la tensione secondo le raccomandazioni dello schema punti.
- Cucire lungo le cuciture del proprio progetto o intorno a un'applicazione. L'effetto a mano viene creato tirando il filo della bobina verso l'alto fino alla parte superiore del tessuto.
- Utilizzare la guida alla trapuntatura per realizzare file uniformi di trapuntatura a canale o a eco come illustrato. Inserire la guida per bordi/trapuntatura nella scanalatura sul retro del supporto del piedino e regolare la posizione in modo che si adatti al progetto.

				
		3.5	2.0-3.0	6-9

Impostazione per punto trapuntatura con aspetto a mano

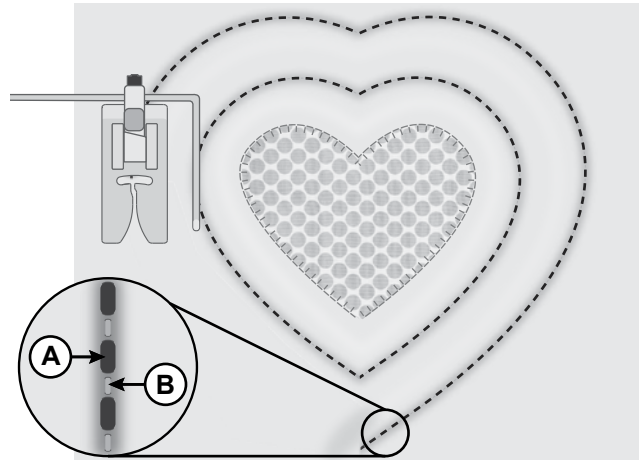





A. Filo della bobina
B. Filo dell'ago

Cucitura di bottoni

Fissare i bottoni in modo semplice e veloce con lo speciale punto per cucire i bottoni.

1. Selezionare il punto per l'applicazione di bottoni.
2. Abbassare le griffe.
3. Innestare sulla macchina il piedino per cucire i bottoni.
4. Utilizzare un pennarello per contrassegnare la posizione del bottone (A).
5. Collocare il progetto sotto il piedino e collocare il bottone sotto il piedino allineandolo con i segni sul tessuto. Abbassare il piedino (B).
6. Ruotare il volantino verso di sé per verificare che l'ago attraversi i fori. Se del caso, regolare la larghezza del punto (C).
7. Iniziare a cucire a bassa velocità. La macchina si arresta automaticamente dopo pochi punti.
8. Lasciare una lunga coda di filo e tirarla sotto il bottone. Avvolgere la coda del filo intorno al gambo.
9. Con un ago per cucire a mano, tirare il filo sul rovescio del tessuto e fissarlo.
10. Per riabbassare le griffe, riportare la leva per le griffe di trasporto nella posizione di cucitura normale, quindi ruotare il volantino verso di sé di un giro completo.

				
		3.5	—	2-4

Impostazione per la cucitura dei bottoni

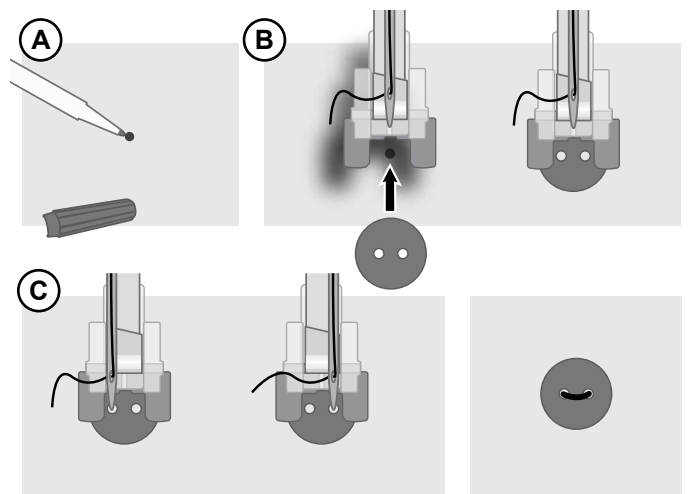

MANUTENZIONE

Pulizia della macchina

Per conservare la macchina per cucire in buono stato, è necessario pulirla spesso. Non è necessaria alcuna lubrificazione (oliatura). Pulire la superficie esterna della macchina per cucire con un panno morbido, per rimuovere polvere o le filacce accumulati.

Pulizia dell'area della bobina

 Sollevare l'ago e spegnere la macchina.

Rimuovere il piedino. Rimuovere il copri bobina e la bobina.

Rimuovere le viti dalla placca ago utilizzando il cacciavite a L. Sollevare e rimuovere la piastrina dell'ago.

Pulire le griffe e la bobina con il pennellino incluso negli accessori.

Posizionare la placca ago sulle griffe, sostituire e serrare le viti.

Inserire il piedino, inserire la bobina e sostituire il copribobina.

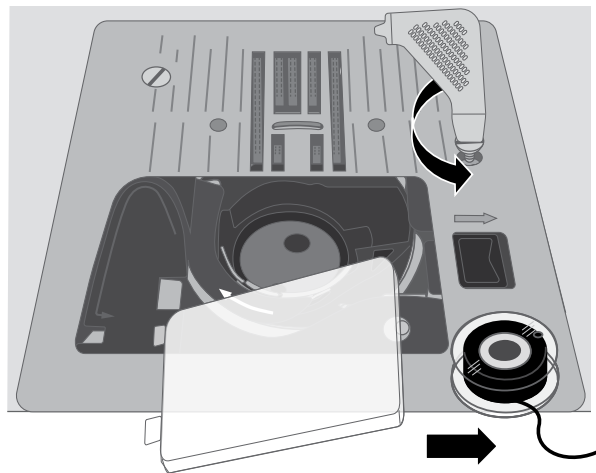

Pulizia della zona al di sotto dell'area della bobina

 Sollevare l'ago e spegnere la macchina.

Dopo aver cucito vari progetti o in qualsiasi momento si noti un accumulo di filacce nell'area della capsula della bobina, pulire la zona sotto la capsula della bobina.

Rimuovere il piedino. Rimuovere il copri bobina e la bobina.

Rimuovere le viti dalla placca ago utilizzando il cacciavite a L. Sollevare e rimuovere la piastrina dell'ago.

Rimuovere la capsula della bobina sollevandola. Questa operazione è più facile se la si spinge leggermente a sinistra o a destra mentre si solleva.

Pulire l'area con il pennellino o con un panno asciutto.

Nota: non soffiare aria vicino alla capsula della bobina. per evitare di introdurre nella macchina polvere e filacce.

Guidare l'estremità "biforcata" della capsula della bobina (A) sotto il supporto della capsula (B) e sotto le griffe. Spostare leggermente la capsula della bobina da destra a sinistra fino a quando non scivola correttamente nella guida del gancio (C). Per assicurarsi che la capsula della bobina sia stata sostituita correttamente, girare il volantino verso di sé. La guida del gancio (C) deve ruotare liberamente in senso antiorario.

Posizionare la placca ago sulle griffe, sostituire e serrare le viti.

Inserire il piedino, inserire la bobina e sostituire il copri bobina.

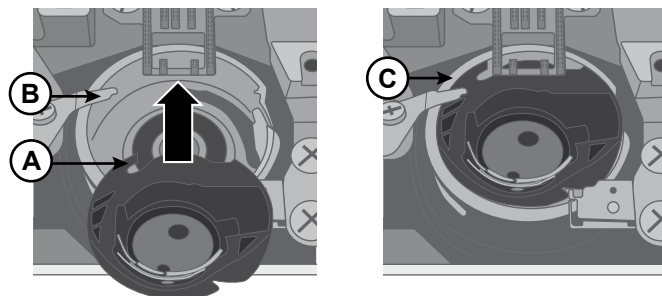
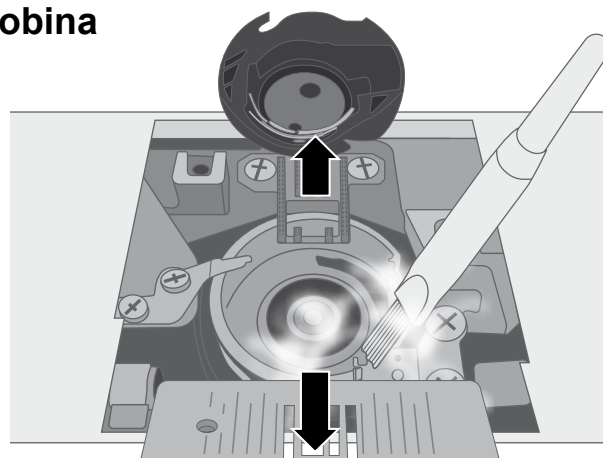

Risoluzione dei problemi

Cappi di filo sul rovescio del tessuto

- Possibile causa:** i cappi di filo sul rovescio del tessuto indicano sempre che il filo superiore non è infilato correttamente. Succede quando il filo superiore non viene correttamente collocato nel meccanismo tendifilo e non è stato fatto passare attraverso la leva di pescaggio.
- Soluzione:** *infilare nuovamente la macchina, assicurandosi di sollevare l'alzapiedino prima di iniziare a infilare, in modo che il filo sia collocato correttamente nel meccanismo di tensione e nella leva di pescaggio. Per sapere se la macchina è stata infilata correttamente, provare a:*
- Sollevare l'alzapiedino e infilare la parte superiore della macchina.
 - Infilare l'ago ma non passare ancora il filo sotto il piedino. Tirando il filo superiore a sinistra, questo deve scorrere liberamente.
 - Abbassare l'alzapiedino. Tirando il filo superiore a sinistra, si deve incontrare resistenza. Ciò significa che il filo è stato infilato correttamente.
 - Posizionare il filo sotto il piedino ed estrarre il filo della bobina. Inserire entrambe le estremità dei fili sotto il piedino, verso il retro. Abbassare il piedino e iniziare a cucire.

Se si preme verso il basso l'alzapiedino ma il filo continua a scorrere liberamente (non si nota differenza con la posizione alta dell'alzapiedino), il filo è stato infilato scorrettamente. Rimuovere il filo superiore e infilare nuovamente la macchina.

Rottura del filo della bobina

- Possibile causa:** Bobina non infilata correttamente.
- Soluzione:** *verificare che la bobina sia collocata correttamente nel porta-bobina.*
- Possibile causa:** bobina troppo piena o caricata non uniformemente.
- Soluzione:** *il filo della bobina potrebbe non essere stato tirato correttamente nei dischi tendifilo durante il processo di caricamento.*
- Possibile causa:** sporco o filacce nel porta-bobina.
- Soluzione:** *pulire il porta-bobina.*
- Possibile causa:** uso di bobine inadeguate.
- Soluzione:** *utilizzare bobine dello stesso tipo di quelle in dotazione alla macchina (bobine trasparenti della classe 15 SINGER®), non sostituirle.*

Il filo della bobina appare sul lato superiore del tessuto

- Possibile causa:** filo superiore troppo teso.
- Soluzione:** *ridurre la tensione del filo superiore.*
- Possibile causa:** il percorso del filo è ostruito e il filo dell'ago tende eccessivamente.
- Soluzione:** *verificare che il percorso del filo dell'ago non sia ostruito e il filo stesso si sposti liberamente lungo il percorso.*
- Possibile causa:** filo della bobina non in tensione nella capsula.
- Soluzione:** *infilare nuovamente la bobina.*

Difficoltà di caricamento bobina

- Possibile causa:** filo della bobina caricato lasco sulla bobina.
- Soluzione:** *ricaricare la bobina, verificando che il filo sia collocato saldamente nei dischi tendifilo.*
- Possibile causa:** l'alberino caricabobina non è completamente innestato e quindi bobina che non carica.

Soluzione: *verificare che l'alberino caricabobina sia completamente innestato prima di iniziare a caricare.*

Possibile causa: la bobina carica male perché l'estremità del filo non è stata fermata all'inizio del processo di caricamento.

Soluzione: *prima di iniziare il caricamento, tenere saldamente l'estremità del filo che sporge dalla bobina, consentendo il riempimento parziale della bobina, quindi arrestare per tagliare l'estremità del filo accanto alla bobina.*

Il tessuto si arriccias

Possibile causa: filo dell'ago eccessivamente teso.

Soluzione: *ridurre la tensione del filo dell'ago.*

Possibile causa: la lunghezza del punto impostata è troppo corta.

Soluzione: *aumentare l'impostazione di lunghezza del punto.*

Possibile causa: ago di tipo non adatto al tessuto.

Soluzione: *utilizzare il tipo e le dimensioni dell'ago corretti per il tessuto.*

Il tessuto si arriccias sotto i punti

Possibile causa: il tessuto non è correttamente stabilizzato rispetto alla densità dei punti, ad esempio applicazione con punto cordoncino.

Soluzione: *collocare uno stabilizzatore sotto il tessuto per evitare che i punti si arriccino e formino un orlo raggrinzito.*

Elevata rumorosità mentre si cuce

Possibile causa: il filo non si trova nella leva tirafilo.

Soluzione: *infilare nuovamente la macchina, verificando che la leva tirafilo sia nella posizione di massima elevazione in modo che il filo passi nella cruna della stessa; ruotare il volantino verso di sé per sollevare la leva di pescaggio nella posizione di massima elevazione.*

Possibile causa: il percorso del filo è ostruito.

Soluzione: *verificare che il filo non sia inceppato nella spoletta o dietro il blocca-spolo.*

La macchina non trasporta il tessuto

Possibile causa: dopo l'infilatura l'alzapiedino non è stato abbassato sul tessuto.

Soluzione: *abbassare l'alzapiedino prima di iniziare a cucire. Non tirare o spingere il tessuto durante la cucitura.*

Possibile causa: la leva per le griffe potrebbe essere tornata nella posizione "su" ma il volantino non è stato ancora ruotato di un giro completo per innestare nuovamente le griffe.

Soluzione: *le griffe devono essere sollevate e poi riabbassate ruotando il volantino di un giro completo.*

Possibile causa: la lunghezza del punto è impostata su zero.

Soluzione: *aumentare l'impostazione di lunghezza del punto.*

La macchina non funziona

Possibile causa: l'alberino caricabobina è innestato mentre si cerca di cucire.

Soluzione: *disinnestare l'alberino caricabobina spingendolo verso sinistra.*

Possibile causa: cavo di alimentazione e/o pedale non collegati correttamente.

Soluzione: *verificare che il cavo di alimentazione/pedale siano correttamente collegati alla macchina e alla presa di rete.*

Possibile causa: uso di bobine inadeguate.

Soluzione: *utilizzare bobine dello stesso tipo di quelle in dotazione alla macchina (bobine trasparenti della classe 15 SINGER®), non sostituirle.*

Rottura degli aghi

Possibile causa: ago piegato, smussato o danneggiato.

Soluzione: *rimuovere l'ago e inserirne uno nuovo.*

Possibile causa: ago di formato non adatto al tessuto.

Soluzione: *utilizzare un ago adatto al tessuto.*

Possibile causa: la macchina non è infilata correttamente.

Soluzione: *infilare nuovamente la macchina.*

Possibile causa: il tessuto “tira” o “spinge”.

Soluzione: *non spingere o tirare manualmente il tessuto, ma consentire alle griffe di trasportare il tessuto sotto il piedino guidandolo.*

L'infila ago non funziona

Possibile causa: ago in posizione non corretta.

Soluzione: *sollevare l'ago alla posizione di massima altezza ruotando il volantino verso di sé.*

Possibile causa: l'ago non è inserito correttamente.

Soluzione: *spingere l'ago a fondo nel morsetto.*

Possibile causa: ago piegato.

Soluzione: *rimuovere l'ago piegato e inserire un ago nuovo.*

Possibile causa: perno del gancio danneggiato.

Soluzione: *è necessario sostituire l'infila ago. Contattare un centro assistenza.*

Punti saltati

Possibile causa: ago inserito non correttamente.

Soluzione: *verificare che il lato piatto dell'estremità dell'ago sia diretto verso il retro della macchina e l'ago sia sollevato al massimo, quindi serrare la vite del morsetto dell'ago.*

Possibile causa: ago non adatto al tessuto utilizzato.

Soluzione: *utilizzare il tipo e le dimensioni dell'ago corretti per il tessuto.*

Possibile causa: ago piegato, smussato o danneggiato.

Soluzione: *rimuovere l'ago e inserirne uno nuovo.*

Punti storti

Possibile causa: il tessuto viene tirato o spinto.

Soluzione: *non spingere o tirare manualmente il tessuto, ma consentire alle griffe di trasportare il tessuto sotto il piedino guidandolo.*

Possibile causa: impostazione scorretta della lunghezza del punto.

Soluzione: *regolare l'impostazione della lunghezza del punto.*

Possibile causa: per alcune tecniche potrebbe essere necessario l'uso dello stabilizzatore.

Soluzione: *collocare lo stabilizzatore sotto il tessuto.*

Groviglio di fili all'inizio

Possibile causa: i fili dell'ago e della bobina non sono stati collocati correttamente sotto il piedino prima di iniziare a cucire.

Soluzione: *verificare che sia il filo dell'ago sia il filo della bobina siano sotto il piedino e verso il retro prima di iniziare a cucire.*

Possibile causa: si è iniziato a cucire senza tessuto sotto il piedino.

Soluzione: *collocare il tessuto sotto il piedino, verificando che l'ago perfori il tessuto; tenere con delicatezza le estremità del filo per i primi punti.*

Possibile causa: per alcune tecniche potrebbe essere necessario l'uso dello stabilizzatore.

Soluzione: *collocare lo stabilizzatore sotto il tessuto.*

Rottura del filo superiore

Possibile causa: percorso del filo ostruito

Soluzione: *verificare se il filo è inceppato sulla spoletta (punti grezzi sulla spoletta stessa) o dietro il perno della spoletta o del blocca-spola (se il filo è finito dietro il blocca-spola non può scorrere liberamente attraverso il percorso del filo stesso).*

Possibile causa: la macchina non è infilata correttamente.

Soluzione: *rimuovere completamente il filo superiore, sollevare l'alzapiedino, infilare nuovamente la macchina verificando che il filo sia nella leva tirafilo (sollevare la leva di presa nella posizione più alta ruotando il volantino verso di sé).*

Possibile causa: tensione superiore eccessiva.

Soluzione: *ridurre la tensione del filo superiore.*

Specifiche tecniche

Velocità di cucito Max 800 ± 10 giri/min (utilizzando il punto dritto con lunghezza del punto predefinita)	Tensione nominale 240 V/50Hz, 230 V/50Hz, 220 V/50-60Hz, 127 V/60 Hz, 120 V/60 Hz, 125 V/60 Hz, 100V/50-60Hz	Altezza di sollevamento del piedino 6 mm
Classe di protezione II (Europa)	Larghezza punto 0-7,0 mm	Lunghezza del punto 0-4,5 mm
Tipo di lampadina Luce LED	Dimensioni della macchina Lunghezza: ≈443 mm Larghezza: ≈188 mm Altezza: ≈295 mm	Peso 5,8 kg

Ci riserviamo il diritto di modificare l'equipaggiamento della macchina e l'assortimento di accessori senza preavviso, o di apportare migliorie di ordine estetico o tecnico. Tali modifiche saranno comunque sempre a vantaggio dell'utente e del prodotto.

PROPRIETÀ INTELLETTUALE

SINGER e il design Cameo "S" sono marchi esclusivi di The Singer Company Limited S.à.r.l. o delle sue affiliate.

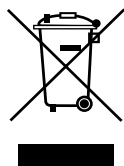

Si prega di notare che al momento dello smaltimento, questo prodotto deve essere riciclato in modo sicuro in conformità con la legislazione nazionale pertinente relativa ai prodotti elettrici/elettronici. Non gettare gli apparecchi domestici elettrici nei rifiuti indifferenziati cittadini, ma smaltirli negli appositi centri di raccolta. Le informazioni relative alle strutture di raccolta disponibili sono da richiedersi presso la pubblica amministrazione. In caso di sostituzione di un vecchio elettrodomestico con uno nuovo, il rivenditore potrebbe essere soggetto all'obbligo di legge che prescrive il ritiro gratuito del vecchio elettrodomestico.

Qualora gli elettrodomestici vengano smaltiti in discarica, le sostanze pericolose possono disperdersi nelle falde acquifere ed entrare nella catena alimentare, danneggiando la salute e il benessere dei cittadini.

IMPORTER TO THE UK:

VSM UK

Ravensbank House, Ravensbank Drive
North Moons Moat, Redditch. B98 9NA, United Kingdom

MANUFACTURER

VSM Group AB

Soldatorpsgatan 3, SE-55474 Jönköping, SWEDEN

