

MANUALE DI ISTRUZIONI

C7200 / C7205 / C7220 / C7225
C7250 / C7255

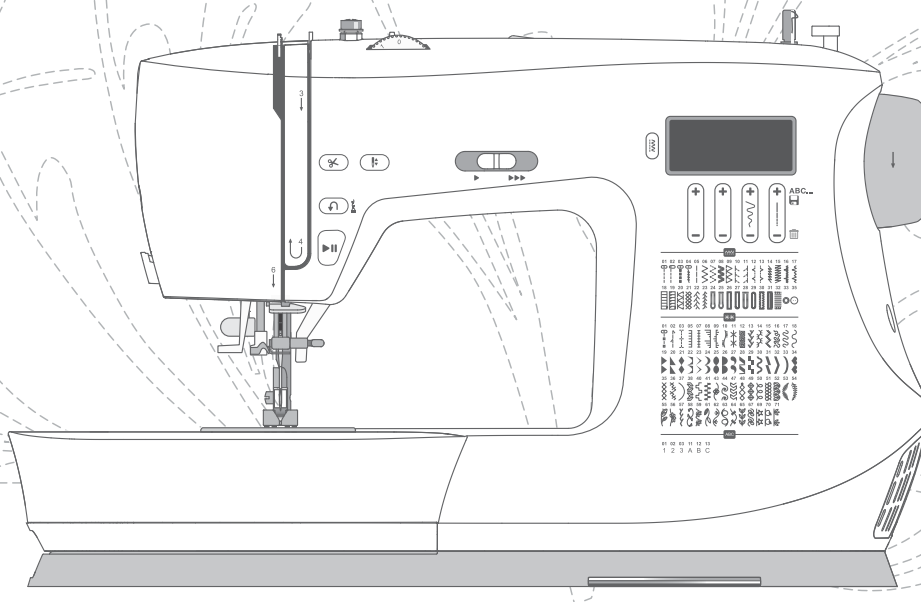

SINGER®

Questa macchina per cucire è stata realizzata in conformità alle normative IEC/EN 60335-2-28 e UL1594.

ISTRUZIONI IMPORTANTI PER LA SICUREZZA

Durante l'uso dell'apparecchiatura, seguire sempre le precauzioni di sicurezza, ivi compreso quanto segue: Leggere attentamente le istruzioni prima di utilizzare questa macchina per cucire per uso domestico. Conservare le istruzioni in un luogo adatto vicino alla macchina. Se la macchina viene trasferita a terzi, aver cura di consegnare anche le istruzioni.

PERICOLO – PER RIDURRE IL RISCHIO DI SCOSSE ELETTRICHE:

- La macchina per cucire non va mai lasciata incustodita quando è collegata alla corrente di rete. Staccare immediatamente la spina dopo l'utilizzo e prima di eseguire qualsiasi operazione di pulizia, rimozione dei coperchi, lubrificazione o intervento di manutenzione indicato nel manuale.

AVVERTENZA - PER RIDURRE IL RISCHIO DI USTIONI, INCENDI, SCOSSE ELETTRICHE O LESIONI PERSONALI:

- Non consentire che la macchina sia utilizzata come giocattolo. È necessaria una stretta supervisione se la macchina per cucire viene utilizzata da bambini o in loro presenza.
- Utilizzare la macchina solo per l'uso descritto nel presente manuale. Utilizzare solo gli accessori consigliati dal fabbricante e menzionati nel presente manuale.
- Non utilizzare mai la macchina se un cavo o una spina sono danneggiati, se non funziona in modo appropriato, se ha subito urti o è stata danneggiata, o se è caduta in acqua. Per eventuali controlli, riparazioni o regolazioni di tipo elettrico o meccanico, rivolgersi esclusivamente al centro di assistenza autorizzato più vicino.
- Non utilizzare mai la macchina qualora una delle prese d'aria fosse ostruita. Mantenere le aperture di ventilazione della macchina e il pedale liberi da filacce, polvere o altro.
- Non avvicinare le dita alle parti in movimento. È necessario agire con particolare attenzione in prossimità dell'ago della macchina.
- Utilizzare sempre la piastrina dell'ago corretta. L'utilizzo di una piastrina errata potrebbe provocare la rottura dell'ago.
- Non utilizzare aghi piegati.
- Non tirare o spingere il tessuto durante la cucitura. poiché potrebbe causare la rottura dell'ago.
- Utilizzare occhiali di protezione.
- Spegnerla la macchina per cucire (“O”) se si deve eseguire qualsiasi operazione nella zona dell'ago, come l'infilatura, la sostituzione dell'ago, l'infilatura della bobina, la sostituzione del piedino e così via.
- Non far cadere o inserire oggetti nelle aperture della macchina.
- Non utilizzare all'esterno.
- Non utilizzare la macchina in ambienti in cui si stia facendo uso di sostanze spray o si stia somministrando ossigeno.
- Per scollegare l'apparecchiatura, disattivare tutti i comandi (posizione “O”) e staccare la spina dalla presa elettrica.
- Non scollegare la spina tirando il cavo. Per scollegare la spina, afferrare la stessa e non il cavo.
- Il pedale serve per azionare la macchina. Evitare di posizionare oggetti su di esso.
- Non utilizzare la macchina bagnata.
- Qualora la lampada LED fosse danneggiata o rotta, farla sostituire dal fabbricante, da un suo rivenditore o

- da personale parimenti qualificato allo scopo di evitare situazioni pericolose.
- Il cavo di alimentazione del pedale non può essere sostituito. Qualora il cavo di alimentazione fosse danneggiato il pedale deve essere smaltito.
- Questa macchina per cucire è dotata di doppio isolamento. Utilizzare solamente ricambi identici. Consultare le istruzioni per l'assistenza di elettrodomestici a doppio isolamento.

CONSERVARE LE PRESENTI ISTRUZIONI SOLO PER L'EUROPA:

SOLO PER L'EUROPA:

Questo apparecchio può essere utilizzato da bambini di almeno 13 anni di età e da persone con capacità fisiche, mentali o sensoriali ridotte, oppure prive di esperienza e conoscenza, a condizione che siano state supervisionate o abbiano ricevuto istruzioni relative all'uso in sicurezza dell'apparecchio stesso e ne comprendano i rischi connessi. Non consentire ai bambini di giocare con l'elettrodomestico. La pulizia e la manutenzione della macchina non devono essere affidate ai bambini non sorvegliati.

La macchina è da utilizzare solamente con pedale di tipo C-8000.

PER I PAESI NON EUROPEI:

L'uso della macchina non è adatto a persone (incluso bambini) con ridotte capacità sensoriali, fisiche e mentali, oppure inesperte e senza conoscenze, salvo nel caso siano state supervisionate o istruite sull'utilizzo della macchina da una persona responsabile della loro sicurezza. Sorvegliare i bambini per impedire che giochino con la macchina per cucire.

La macchina è da utilizzare solamente con pedale di tipo C-8000.

ASSISTENZA PER PRODOTTI CON DOPPIO ISOLAMENTO

I prodotti con doppio isolamento sono dotati di due sistemi di isolamento invece che della messa a terra. Un prodotto a doppio isolamento è privo di messa a terra; a tale prodotto non deve essere aggiunta la messa a terra. Gli interventi di assistenza su un prodotto con doppio isolamento devono essere eseguiti con la massima attenzione e unicamente da personale di assistenza qualificato avente la necessaria conoscenza del sistema. La sostituzione di componenti di un prodotto a doppio isolamento deve essere effettuata con ricambi identici a tali componenti. Un prodotto a doppio isolamento è contrassegnato dalle parole 'DOPPIO ISOLAMENTO' o 'A DOPPIO ISOLAMENTO'.

SOMMARIO

INTRODUZIONE 1

Uso previsto.....	1
Panoramica della macchina	1
Panoramica dell'area dell'ago.....	2
Parte superiore della macchina.....	2
Panoramica degli accessori.....	3
Accessori in dotazione (non illustrati in figura).....	3
Piedino.....	4
Accessori opzionali.....	4
Panoramica dei punti.....	5
Scelta di motivi di punti utili e decorativi.....	5
Punti decorativi	7

PREPARAZIONE..... 8

Apertura dell'imballo	8
Collegamento dell'alimentazione.....	8
Sistemazione della macchina dopo l'uso.....	8
Vassoio accessori braccio libero/rimovibile	9
Leva alza-piedino	9
Tagliafilo.....	9
Porta-spola	10
Avvolgimento della bobina.....	11
Inserimento della bobina	11
Infilatura della macchina.....	12
Infila-ago.....	13
Aghi	13
Informazioni importanti sugli aghi	14
Guida alla selezione — Dimensione di ago, tessuto, filo ..	14
Sostituzione dell'ago.....	14
Tensione del filo.....	15
Cucitura senza griffe.....	15
Sostituzione del piedino.....	16

FUNZIONAMENTO DELLA MACCHINA 17

Comandi di funzionamento della macchina.....	17
Pulsante di retromarcia	17
Fermatura	17
Avvio/Arresto.....	17
Ago su/giù.....	17
Taglia filo automatico.....	17
Leva controllo velocità	17
Pannello di controllo punti	18
Display	18
Menu Punti.....	18
Larghezza del punto/Posizione dell'ago.....	18
Lunghezza del punto	18
Pulsanti di selezione punti	18
Modalità Cucito.....	19
Display in modalità Cucito	19
Selezione del punto	19
Creazione di una sequenza.....	20
Inserimento di un punto	20
Eliminazione di un punto	20
Pulizia della memoria	20

CUCITO..... 21

Cucito	21
Iniziare a cucire con punto diritto.....	21

Modifica della posizione dell'ago.....	21
Modifica della direzione di cucitura.....	22
Completamento della cucitura	22
Punto dritto elastico	22
Punto zig-zag multiplo	23
Punto soprappiù inclinato	23
Punto overlock chiuso	24
Orlo invisibile	24
Rammendi e riparazioni.....	25
Riparazione di buchi di grandi dimensioni	25
Riparazione di strappi	25
Riparazione di buchi di piccole dimensioni.....	26
Asole in un unico passaggio.....	27
Cucitura di cerniere	28
Cerniera centrata	28
Punto quilting con aspetto artigianale.....	29
Applicazione di bottoni.....	29

MANUTENZIONE..... 30

Pulizia della macchina	30
Pulizia dell'area della bobina	30
Pulizia della zona al di sotto dell'area della bobina	30
Risoluzione dei problemi	31
Specifiche tecniche.....	34

INTRODUZIONE

Uso previsto

In queste istruzioni vengono descritti l'uso e la manutenzione ottimali. Il prodotto non è destinato a un utilizzo industriale o commerciale.

Ulteriore assistenza è disponibile online, sul sito www.singer.com.

Panoramica della macchina

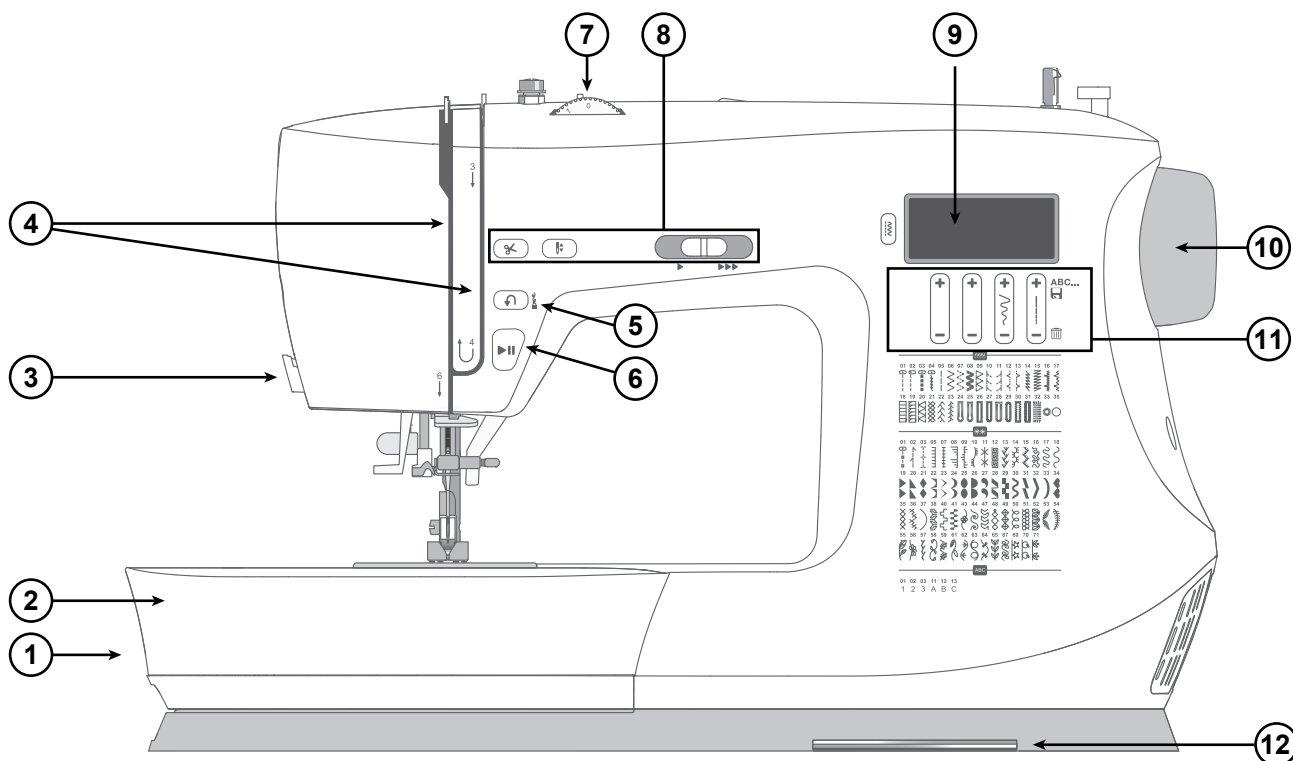

1. **Leva per le griffe** — Spostarla da un lato all'altro per innestare o disinnestare le griffe. Posta dietro il braccio libero.
2. **Vassoio accessori / Braccio libero** — Fornisce una superficie piana durante il cucito e consente di riporre gli accessori.
Togliere il vassoio degli accessori per utilizzare il braccio libero facilita il cucito, ad esempio degli orli dei pantaloni e delle maniche.
3. **Lama per filo** — Serve per tagliare i fili al termine della cucitura.
4. **Fessure di infilatura** — Percorsi con dischi tendifilo e leva di pescaggio filo.
5. **Pulsante di retromarcia** — Tenere premuto per cucire in retromarcia, ad es. per fissare l'inizio e la fine di una cucitura.
6. **Toccare il pulsante Start/Stop (Avvio/Stop)** — Premere per iniziare e finire di cucire senza utilizzare il pedale.
7. **Quadrante a tensione del filo** — Regolabile per impostare la tensione desiderata per il punto, il filo e il tessuto.
8. **Comandi di funzionamento della macchina** — Funzioni utilizzate per rendere il cucito più comodo.
9. **Display** — Vengono visualizzati il punto corrente e le impostazioni.
10. **Volantino** — Si utilizza per controllare manualmente il movimento dell'ago e della leva tendifilo.
11. **Tasti funzione** — Controllano la larghezza del punto e la lunghezza del punto, oltre alla memoria dei motivi per i punti alfanumerici.
12. **Schemi punto** — Qui sono elencati tutti i punti disponibili sulla macchina.

Panoramica dell'area dell'ago

1. **Placca ago** — offre un'area piana intorno al piedino per cucire. Le linee guida indicano diversi margini di cucitura da utilizzare come guida durante la cucitura del tessuto.
2. **Griffe** — guidano il tessuto sotto il piedino durante la cucitura.
3. **Piedino** — tiene il tessuto premuto contro le griffe, che trascinano il tessuto sotto il piedino mentre si cuce.
4. **Vite del porta-piedino** — allentare la vite per rimuovere il porta-piedino.
5. **Porta-piedino** — alloggia il piedino.
6. **Pulsante di rilascio del piedino** — Premere questo pulsante per rilasciare il piedino dal supporto.
7. **Leva asole** — viene utilizzata per cucire asole.
8. **Infila-ago incorporato** — serve ad infilare il filo nell'ago in modo rapido e semplice.
9. **Barra del piedino** — alloggia il porta-piedino.
10. **Vite morsetto dell'ago** — assicura l'ago.
11. **Guida filo** — aiuta a mantenere l'andamento del filo mentre si cuce.
12. **Guida infilatura ago** — aiuta a mantenere l'andamento del filo mentre si cuce.
13. **Copri-bobina** — protegge la bobina durante la cucitura.
14. **Pulsante di rilascio copri-bobina** — premere per aprire il copri-bobina.

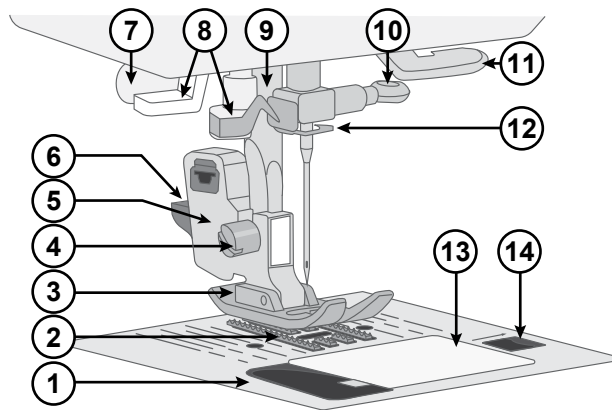

Parte superiore della macchina

1. Disco tendifilo carica bobina
2. Guide filo
3. Maniglia
4. Porta-spola
5. Foro per porta-spola ausiliario
6. Alberino carica bobina
7. Fermaglio del caricamento della bobina
8. Dischi tendifilo
9. Leva tendifilo

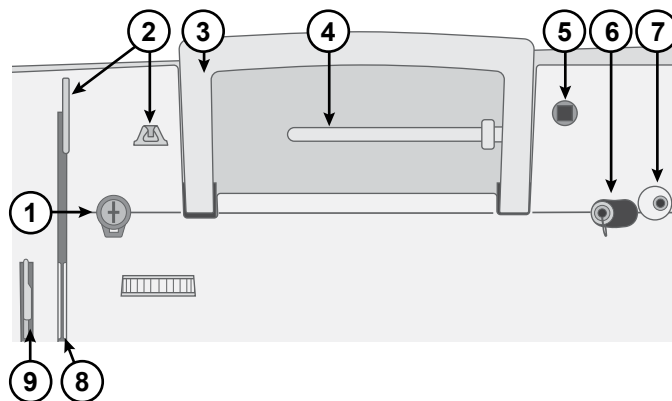

Panoramica degli accessori



Bobina x4 — utilizzare esclusivamente il tipo di bobina trasparente in dotazione con la macchina (bobine trasparenti classe 15 SINGER®). Una delle bobine viene inserita nella macchina alla consegna.



Dischetto in feltro — utilizzato per appoggiare la spoletta del filo quando si utilizza il porta-spoletta ausiliario.

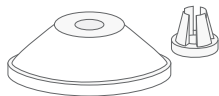

Ferma spoletta — in due misure (grande e piccolo), per diversi tipi di spoletta.

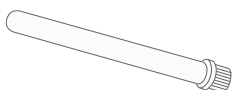

Porta-spoletta ausiliario — per cuciture con rocchetti grandi o per filati speciali.

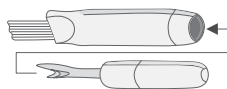

Spazzolino e taglia asole — Utilizzato per rimuovere i punti e spazzolare le filacce.

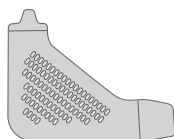

Cacciavite a L — Utilizzato per rimuovere la placca ago, il piedino o la vite dell'ago.



Guida per bordi/quilting — Utilizzato per cuciture dritte e precise, ad esempio per il quilting. Inserire la guida nella fessura sul retro del porta-piedino. Regolare la posizione per adattarla al proprio progetto.

Accessori in dotazione (non illustrati in figura)

- Aghi
- Pedale
- Cavo di alimentazione
- Tavola allungabase (*disponibile solo per C7220 / C7225 / C7250 / C7255*)

Piedino

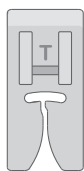

Piedino multi uso (T)

(collegato alla macchina al momento della consegna)

Questo piedino può essere utilizzato per il cucito generico sulla maggior parte dei tessuti. La parte inferiore del piedino è piatta, di modo che il tessuto sia tenuto saldamente contro le griffe durante il cucito. Dispone inoltre di una larga apertura in modo che l'ago possa spostarsi da sinistra a destra in funzione del punto utilizzato.

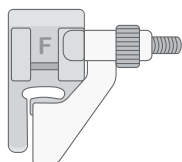

Piedino per orlo invisibile (F)

Il piedino per orli invisibili si utilizza per cucire orli invisibili nel settore dell'abbigliamento e per decorazioni casalinghe. Nella parte anteriore si trova una guida regolabile estendibile, usata per guidare la piega dell'orlo durante la cucitura.

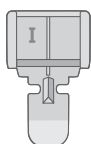

Piedino per cerniere (I)

Questo piedino si utilizza per cucire cerniere. Innestare il piedino sul lato del porta-piedino relativo al lato di cucitura della cerniera. È possibile utilizzare il piedino per cerniere anche per creare e inserire cordature.

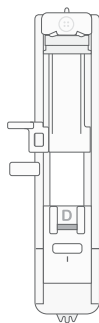

Piedino per asole in un solo passaggio (D)

Questo piedino consente di eseguire asole perfette. Dispone di uno spazio sul retro in cui inserire il bottone che serve da campione per impostare la dimensione dell'asola. La macchina cucirà automaticamente un'asola adatta a tale bottone.

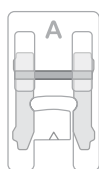

Piedino per punto raso (A)

Il piedino per punto raso viene utilizzato per punti pieni ed altri punti decorativi più fitti. Grazie alla scanalatura sul lato inferiore, consente il passaggio senza intoppi di punti fitti al di sotto del piedino.



Accessori opzionali

Sono previsti altri accessori opzionali per la macchina. Per ulteriori informazioni, contattare il proprio rivenditore autorizzato SINGER®.























Panoramica dei punti





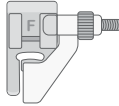

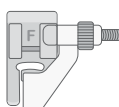



















Scelta di motivi di punti utili e decorativi

I punti descritti nella tabella sottostante sono punti utili, utilizzati principalmente per cuciture di utilità.

All'accensione, la macchina si imposta automaticamente su  Modalità motivo e Punto dritto. È anche possibile selezionare la modalità  per punti decorativi aggiuntivi o la modalità  dei motivi di punti alfanumerici. Scegliere la modalità, quindi premere + o - sui tasti di regolazione motivo per selezionare il numero di punto desiderato.

Durante il cucito, utilizzare una tensione del filo tra 3 e 5. Provare sempre la cucitura su una pezza di tessuto e regolare la tensione se necessario.

		Applicazione
 Punto dritto, posizione centrale		Punto base utilizzato per cucire. L'uso più comune di tale punto è l'unione di due pezze di tessuto.
 Punto dritto, posizione sinistra		Per tutti i tipi di cucitura.
 Punto dritto elastico		Più robusto del normale, punto dritto sui tessuti a maglia elastici poiché blocca tre volte: avanti, indietro e di nuovo avanti. Utilizzarlo per rinforzare le cuciture dell'abbigliamento sportivo e per le cuciture curve che sopportano molta tensione.
 Punto elastico		Per cuciture su tricot e tessuti elastici.
 Punto zig-zag		Un punto molto versatile per cuciture decorative, applicazioni e cucitura di nastri e intagli ed altro.
 Punto zig-zag multiplo		Serve per rifinire i margini di cucitura e impedire che il tessuto si apra. Quando si rifiniscono le cuciture, il passo ridotto dei punti aiuterà a tenere il tessuto piatto rispetto a un normale punto zig-zag. È anche possibile utilizzarlo per rammendare gli strappi e cucire gli elastici.
 Punto zig-zag rinforzato		Per unire tessuti lungo i bordi o per cuciture decorative.
 Punto overlock		Per cucire e sorfilare contemporaneamente. Per tessuti elastici medi e medio/pesanti.
 Punto orlo invisibile		Serve a cucire orli praticamente invisibili dal diritto del tessuto. Viene utilizzato per gonne, abiti, pantaloni, tende, ecc., realizzati in tessuti non elastici.
 Punto per orlo invisibile elastico		Serve a cucire orli praticamente invisibili dal diritto del tessuto. Viene utilizzato per abiti e altri progetti eseguiti in tessuto a maglia elastico.
 Punto sopraffitto inclinato		Per cucire e sorfilare contemporaneamente. Per tessuti elastici medi e medio/pesanti.

	Punto overlock chiuso		Serve a cucire orli decorativi e cuciture sovrapposte, cinture e fasce. Per tessuti elastici pesanti o medi.
	Punto a nido d'ape		Per l'inserimento di elastici, cuciture decorative, a nido d'ape, per galloni e orlature.
	Asola		Serve a realizzare asole su decorazioni per la casa, abiti, artigianato e altro.
	Asola arrotondata con travetta		Per tessuti leggeri.
	Asola arrotondata con travetta, rinforzata		Per tessuti leggeri.
	Asola a goccia		Estremità squadrata per giacche, soprabiti ecc. di sartoria.
	Asola a goccia, rinforzata		Estremità squadrata per giacche, soprabiti ecc. di sartoria.
	Asola rotonda		Serve a realizzare asole su decorazioni per la casa, abiti, artigianato e altro.
	Asola elastica		Per tessuti elastici.
	Asola elastica rinforzata		Per tessuti a maglia pesante (stretch).
	Punto per rammendo		Per rammendare e riparare piccoli strappi in abiti da lavoro, jeans e altro.
	Occhiello		Per cinture, pizzi, ecc.
	Punto per l'applicazione di bottoni		Per applicare i bottoni.

Punti decorativi

Oltre ai punti utili, la macchina dispone di funzioni per punti decorativi e scritte. Quando si eseguono questi punti, si raccomanda di utilizzare uno stabilizzatore sotto il tessuto per evitare che punti fitti formino grinze sul tessuto. Può essere utile anche ridurre leggermente la tensione del filo superiore. Provare sempre la cucitura su una pezza di tessuto e, se necessario, regolare la tensione del filo superiore.

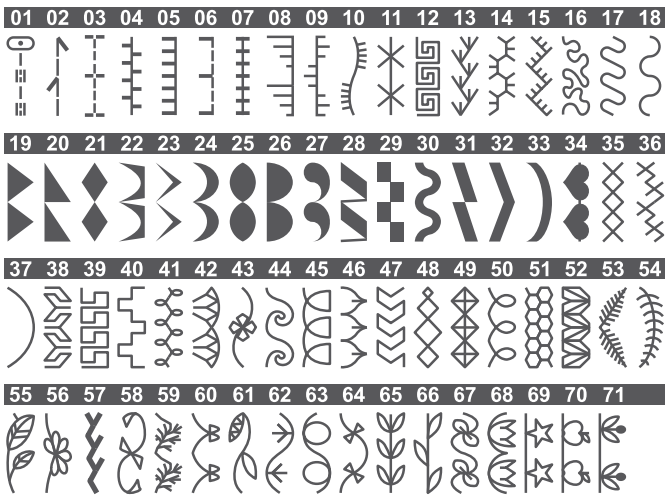
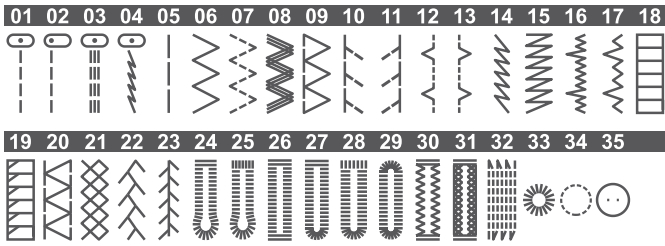

Menu Punti 1

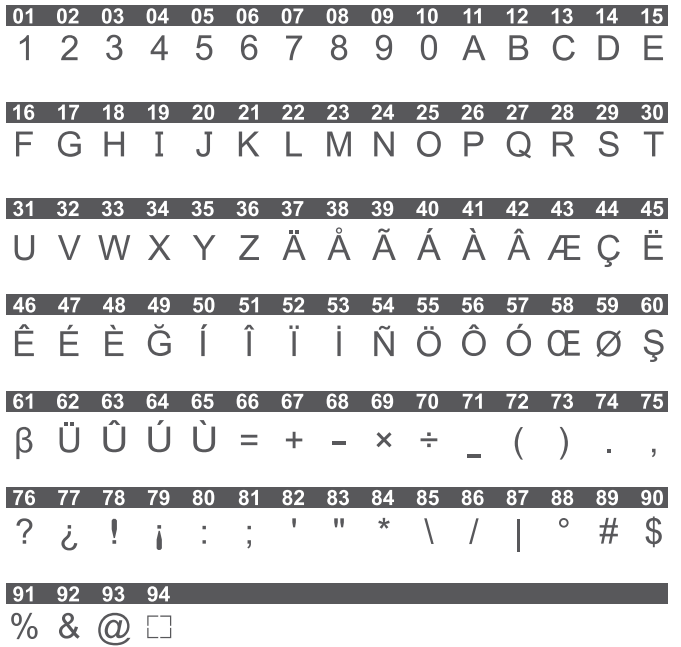

Menu Punti 2

Tutti i punti

Tous les points ne sont pas imprimés sur l'avant de votre machine. Pour voir tous les points disponibles sur votre machine, tirez sur les Tableaux de Points en bas à droite de votre machine comme indiqué ci-dessous.

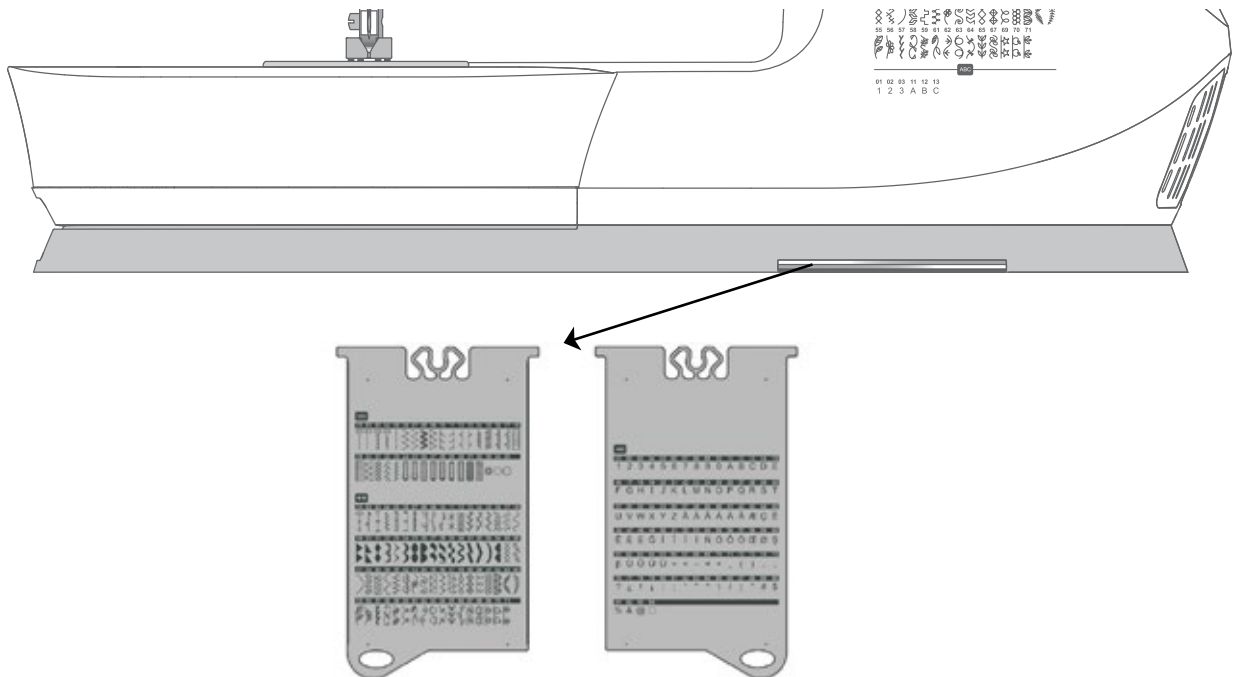

PREPARAZIONE

Apertura dell'imballo

1. Collocare la scatola su una superficie piana e stabile. Estrarre la macchina dalla custodia e rimuovere l'imballo esterno.
2. Rimuovere tutto il materiale da imballo esterno e il sacchetto in plastica.
3. Pulire la macchina con un panno asciutto per rimuovere le filacce e/o l'olio in eccesso intorno all'area dell'ago.

Nota: La macchina per cucire è regolata in modo da assicurare risultati ottimali a una temperatura ambiente normale. Temperature molto calde o molto fredde possono incidere sui risultati di cucito.

Collegamento dell'alimentazione

Gli accessori in dotazione comprendono il cavo di alimentazione e il pedale.

Nota: se non si sa come collegare la macchina alla presa di rete, consultare un elettricista qualificato. Staccare la spina dalla presa di rete quando non si usa la macchina.

In basso a destra sulla macchina per cucire sono presenti la presa e l'interruttore ON/OFF.

1. Collegare il cavo del pedale alla presa anteriore in basso a destra sulla macchina per cucire (A).
2. Collegare il cavo di alimentazione alla presa posteriore in basso a destra sulla macchina per cucire (B). Inserire la spina nella presa di rete a parete.
3. Premere l'interruttore di accensione/spegnimento (C) su "I" per attivare l'alimentazione e la luce.

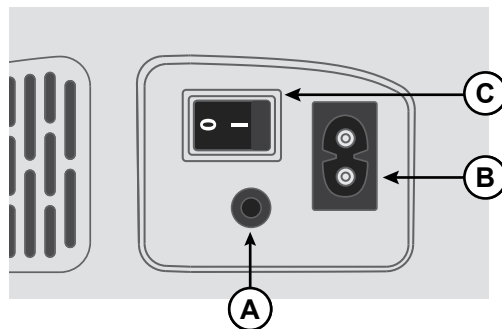

La velocità di cucitura si controlla tramite il pedale. È possibile regolare la velocità massima di cucitura con la leva per il controllo della velocità.

Nota: Dopo averla spenta, nella macchina potrebbe rimanere un residuo di energia elettrica. Pertanto la luce potrebbe rimanere accesa ancora per qualche secondo, fino a quando tutta l'energia non verrà consumata. Questo è normale per un apparecchio ad alta efficienza energetica.

Sistemazione della macchina dopo l'uso

1. Spegnerne l'interruttore principale. Dopo lo spegnimento, nella macchina potrebbe rimanere un residuo di energia elettrica. Pertanto è probabile che la luce rimanga accesa ancora per qualche secondo, fino a quando tutta l'energia non verrà consumata. Questo è un comportamento normale per un apparecchio ad alta efficienza energetica.
2. Scollegare il cavo di alimentazione prima dalla presa di rete e poi dalla macchina.
3. Conservare il cavo del pedale arrotolato intorno al pedale.
4. Riporre tutti gli accessori nel box accessori. Far scorrere il box sulla macchina per cucire intorno al braccio libero.
5. Riporre il pedale ed il cavo nello spazio sopra il braccio libero.
6. Posizionare il coperchio morbido sulla macchina per proteggerla da polvere e filacce.

Vassoio accessori braccio libero/rimovibile

Riporre piedini, bobine, aghi e altri accessori nel vassoio accessori in modo da tenerli a portata di mano.

Tenere il box accessori installato sulla macchina per disporre di una superficie di lavoro molto spaziosa.

Il braccio libero facilita la cucitura di particolari come le gambe dei pantaloni e gli orli delle maniche. Per utilizzare il braccio libero, rimuovere il vassoio accessori. Se collegato, il vassoio accessori è bloccato alla macchina tramite un gancio. Per rimuovere il vassoio, farlo scivolare verso sinistra.

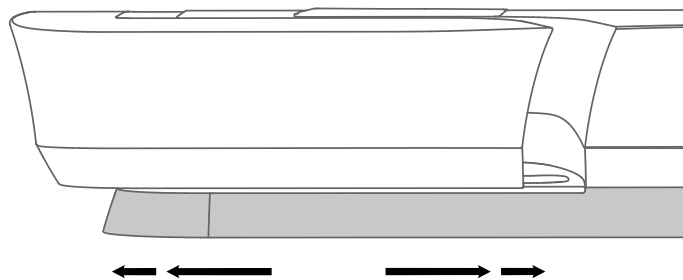

Leva alzapedino

La leva del piedino si trova sul lato destro della testa della macchina per cucire. Questa leva si utilizza per sollevare e abbassare il piedino. Sollevare la leva per l'infilatura e abbassarla per cucire.

Sollevando la leva alzapedino e poi spingendola ancora più in alto, viene utilizzato uno spazio extra di sollevamento che consente l'inserimento di strati tessuti spessi sotto il piedino.

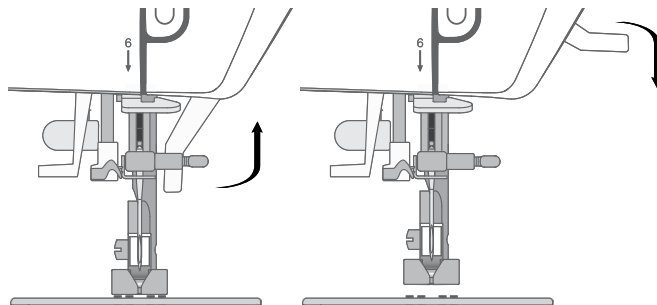

Tagliafilo

Per usare la lama per il filo, tirare il filo dalla parte posteriore a quella anteriore come illustrato in figura. In questo modo le estremità dei fili vengono lasciate abbastanza lunghe da evitare che l'ago si sfilì quando si ricomincia a cucire.

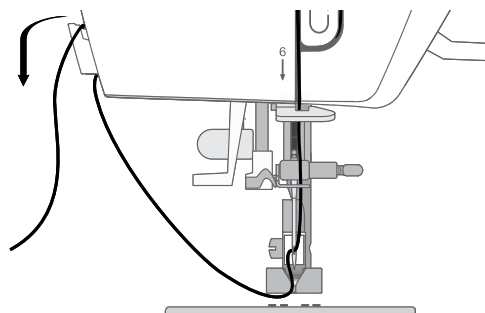

Porta-spola

La macchina per cucire dispone di due porta-spola, quello principale e quello ausiliario. I porta-spola sono adatti a tutti i tipi di filo. Il porta-spola principale è utilizzabile in posizione orizzontale (il filo si svolge dal rocchetto) o in posizione verticale (il rocchetto ruota con il filo). Utilizzare la posizione orizzontale per i fili normali e la posizione verticale per i rocchetti grandi o i fili speciali.

Porta-spola principale

Collocare il rocchetto sul porta-spola principale. Assicurarsi che il filo si sfilì dalla spoletta in senso antiorario e inserire un copri-spoletta. Usare un blocca-spola leggermente più grande del rocchetto. Per rocchetti piccoli (A), usare un blocca-spola più piccolo davanti al rocchetto. Per rocchetti grandi (B), usare un blocca-spola più grande davanti al rocchetto. Il lato piatto del blocca-spola deve essere spinto saldamente contro il rocchetto. Non deve essere presente alcuno spazio tra il blocca-spola e il rocchetto.

Nota: Non tutte le spolette sono fabbricate allo stesso modo. In caso di problemi con il filo, ruotarlo dalla parte opposta o utilizzare la posizione verticale.

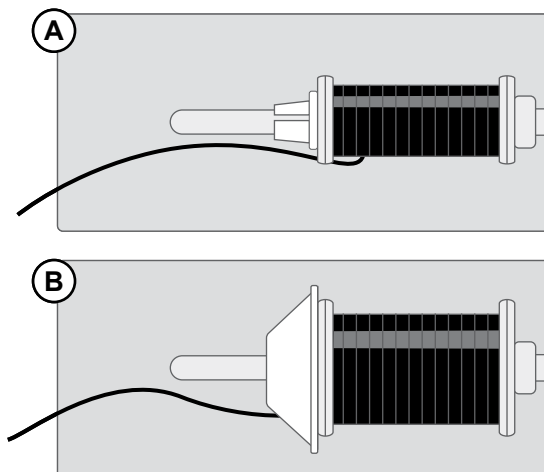

Porta spola ausiliario

Serve a caricare una bobina con un altro filo o per inserire un secondo rocchetto oppure quando si cuce con rocchetti più grandi o filati speciali. Inserire il porta-spola ausiliario nel foro alla sommità della macchina. Collocare un dischetto di feltro sotto il rocchetto. per evitare che il filo si svolga troppo velocemente. Non collocare un ferma-spola sopra il porta-spola, perché in tal caso il rocchetto non potrebbe girare.

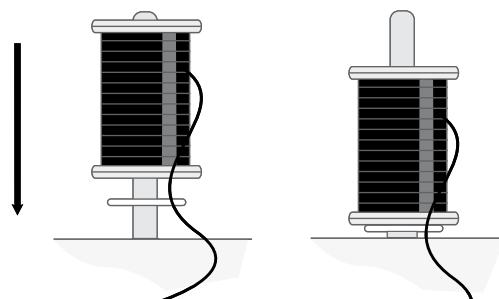

Avvolgere la bobina

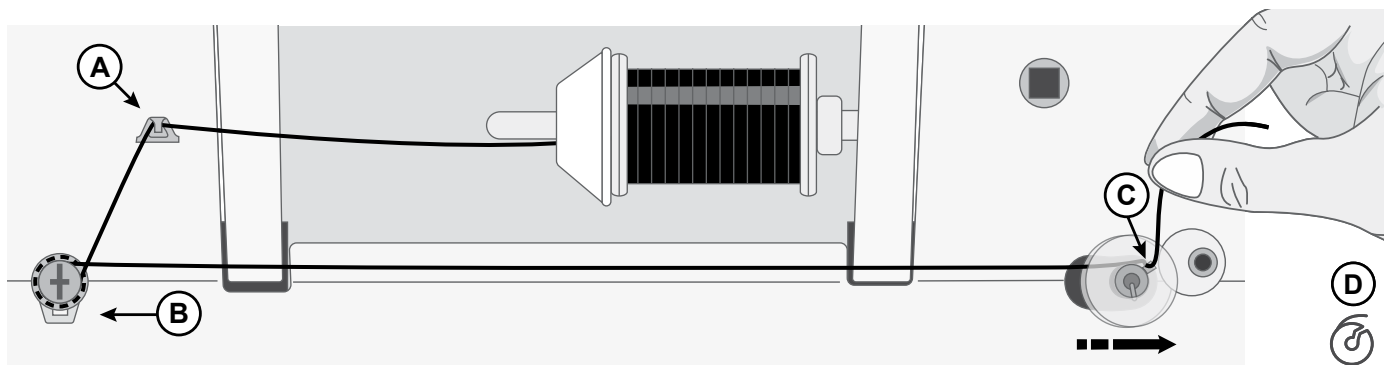

1. Collocare il rocchetto sul porta-spola. Fare scivolare saldamente un blocca-spola sul rocchetto.
2. Posizionare il filo nella guida-filo (A), dalla parte anteriore a quella posteriore. Passare il filo in senso orario intorno al disco tendifilo caricabobina (B) assicurandosi che sia tirato comodamente tra i dischi.
3. Guidare il filo nel foro della bobina (C) dall'interno all'esterno.
4. Inserire la bobina nell'alberino caricabobina. Assicurarsi che la bobina sia ben inserita.
5. Spingere l'alberino caricabobina nuovamente a destra. Mantenere il capo del filo e premere il pedale per iniziare a caricare la bobina.

Dopo alcuni giri, togliere il piede dal pedale per arrestare l'avvolgimento. Tagliare il filo in eccesso vicino alla bobina. Premere il pedale per riprendere il caricamento. Quando la bobina è piena, il caricamento rallenta e si ferma automaticamente.

Nota: È possibile avviare il caricamento anche premendo a lungo il pulsante di avvio/arresto.

Quando l'alberino caricabobina viene spinto verso destra, sul display (D) viene visualizzata l'icona di caricamento bobina.

6. Spingere l'alberino caricabobina nuovamente a sinistra. Rimuovere la bobina e tagliare il filo.

Nota: Quando l'alberino carica bobina è tutto a destra, la macchina non cuce. Assicurarsi di spingere l'alberino della bobina nella posizione di cucitura (a sinistra) prima di cucire.

Inserimento della bobina

Nota: Prima di inserire o rimuovere la bobina assicurarsi che l'ago sia completamente sollevato e che la macchina sia spenta.

1. Rimuovere il copri-bobina (A) spingendo il piccolo pulsante alla destra del coperchio (B) verso destra.
2. Inserire la bobina nell'alloggiamento con il filo svolto in senso antiorario.
3. Appoggiare un dito sulla bobina e tirare il filo leggermente verso destra e sotto la guida (C), quindi verso sinistra.
4. Continuare a guidare il filo verso l'alto a sinistra e intorno alla curva (D).
5. Portarlo giù lungo il canale verso la parte anteriore e nella lama per il filo della bobina (E).

Rimettere in posizione il copri-bobina e tirare il filo verso destra per tagliare quello in eccesso.

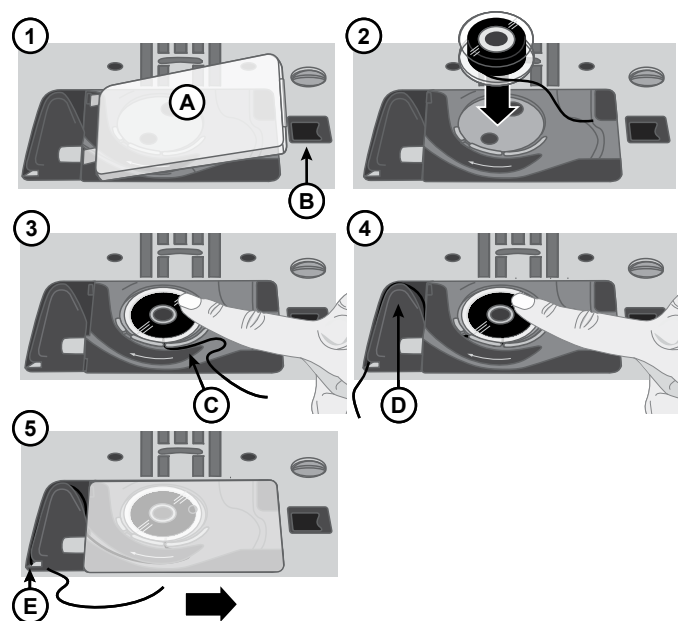

Infilatura della macchina

Importante! Assicurarsi che il piedino sia alzato e l'ago sia sollevato al massimo ruotando il volantino verso di sé. Questa operazione è molto importante perché aiuta ad infilare correttamente la macchina. La mancata osservanza di quanto sopra darà luogo a un cucito di scarsa qualità.

1. Posizionare il filo sul porta-spola e montare un blocca-spola delle stesse dimensioni.
2. Tirare il filo nel guida-filo (A) dalla parte anteriore alla parte posteriore e nel guida-filo (B) dalla parte posteriore alla parte anteriore. Tirare il filo tra i dischi tendifilo (C).
3. Continuare a portare il filo verso il basso attraverso la fessura di infilatura destra, intorno all'inversione a U, poi di nuovo verso l'alto attraverso la fessura di infilatura sinistra.
4. Infilare il filo da destra nella leva tendi-filo (D) quindi verso il basso attraverso la fessura per il filo a sinistra nella guida-filo (E) e nella guida-filo dell'ago (F).
5. Infilare la cruna dell'ago da davanti a dietro.

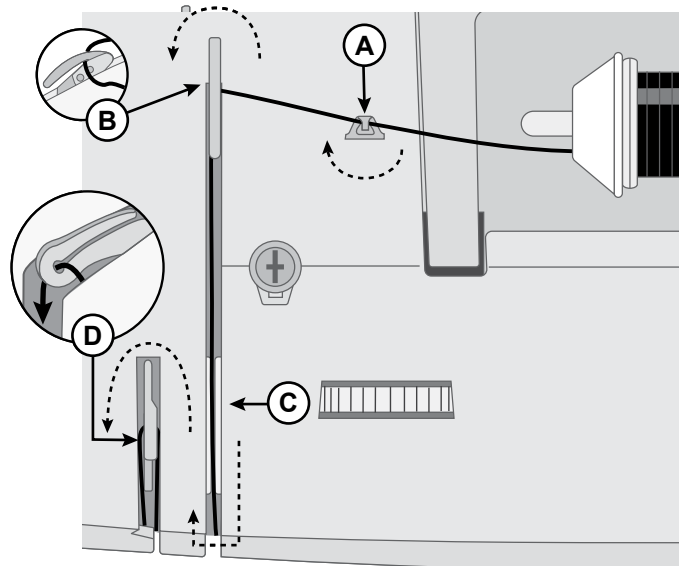

Vista superiore della macchina

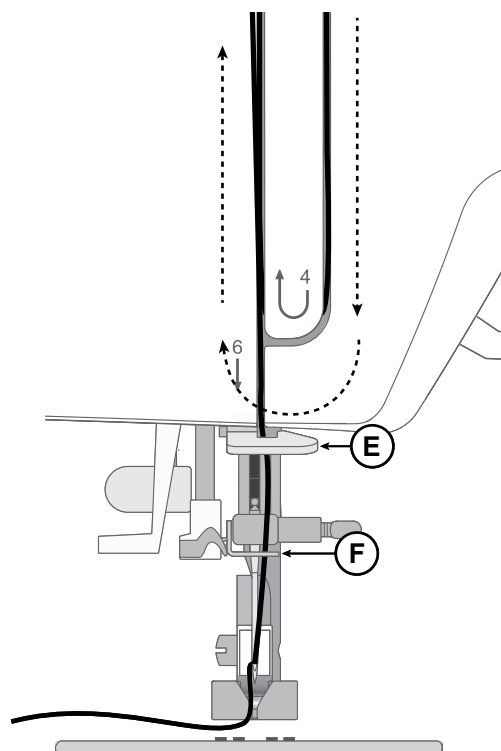

Vista frontale della macchina

Infila-ago

L'infila-ago incorporato consente di infilare l'ago in modo rapido e semplice.

L'infila-ago incorporato può essere utilizzato solo con l'ago completamente sollevato. Ruotare il volantino verso di sé fino a quando l'ago non si trova nella posizione più alta, oppure premere il pulsante Ago su/giù. Si raccomanda di abbassare il piedino.

- Usare la maniglia (A) per abbassare completamente l'infila-ago. Le flange di metallo coprono l'ago. Un gancetto si infila nella cruna dell'ago (B).
- Posizionare il filo dalla parte posteriore al di sopra del guida-filo (C) e sotto il gancio piccolo (D).
- Lasciare che l'infila-ago oscilli dolcemente all'indietro. Il gancetto tira il filo attraverso la cruna, formando un anello dietro l'ago. Tirare l'anello dietro l'ago.
- Sollevare il piedino e collocare il filo sotto di esso.
- Tirare il filo di circa 15-20 cm oltre la cruna dell'ago. In questo modo si evita che la macchina si sfilii quando si inizia a cucire.

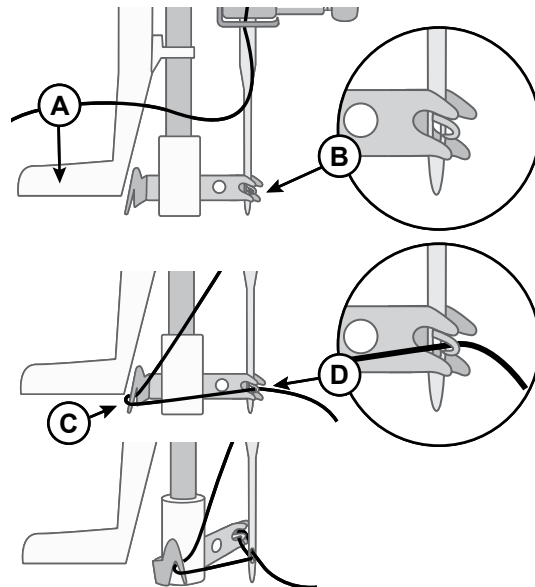

Nota: L'infila-ago è destinato agli aghi n. 70-

110. Non utilizzarlo per aghi n. 60

o più piccoli, aghi lanceolati o aghi doppi. Sono inoltre disponibili accessori opzionali che richiedono l'infilatura manuale dell'ago. Quando si infila l'ago manualmente, assicurarsi di procedere dalla parte anteriore a quella posteriore.

Aghi

Nella macchina per cucire, l'ago svolge una funzione molto importante. Utilizzare esclusivamente aghi di qualità, ad esempio, gli aghi del sistema 130/705H. La confezione di aghi in dotazione alla macchina contiene aghi delle dimensioni usate più di frequente.

 *Verificare che l'ago sia adatto al filato in uso. Filati più pesanti richiedono aghi con una cruna di maggiori dimensioni. Se la cruna dell'ago è troppo piccola per il filato, l'infila ago potrebbe non funzionare correttamente.*

Ago universale



Gli aghi universali hanno la punta leggermente arrotondata e sono disponibili in una varietà di grandezze. Adatti per cucire genericamente su tessuti di tipo e spessore diverso.

Ago per tessuti elastici



Gli aghi per tessuti elastici hanno la punta arrotondata e uno speciale solco longitudinale che elimina i punti saltati quando il tessuto si piega. Per maglieria, costumi da bagno, pile e pelli sintetiche.

Ago per jeans



Questi aghi hanno la punta particolarmente affilata per penetrare in tessuti a trama stretta senza deformarsi. Per tela, jeans e microfibre.

Ago da ricamo



Gli aghi da ricamo si distinguono per uno speciale solco longitudinale, per la punta leggermente arrotondata e per la cruna di poco più grande del normale, per evitare di danneggiare filati e materiali. Vanno utilizzati con filati metallici o altri filati speciali da ricamo a mano libera e per cuciture decorative.

Ago lanceolato



L'ago lanceolato è provvisto di larghe sporgenze su ciascun lato che consentono di forare i tessuti per realizzare i punti entredeux e altri punti per orli su tessuti in fibre naturali.

 *Per evitare rotture dell'ago, utilizzare esclusivamente velocità di cucitura medie e basse e l'ago consigliato per cucire tessuti spessi.*

Informazioni importanti sugli aghi



Sostituire l'ago frequentemente. Come regola generale, gli aghi devono essere cambiati ogni 6-8 ore di cucitura effettiva.

Utilizzare sempre un ago dritto con la punta affilata e assicurarsi che quest'ultima non sia piegata o danneggiata (A).

Un ago danneggiato (B) può rompersi, saltare dei punti o fare impigliare il filo, oltre che rovinare la placca ago.

Non utilizzare aghi doppi asimmetrici (C) che potrebbero danneggiare la macchina per cucire.

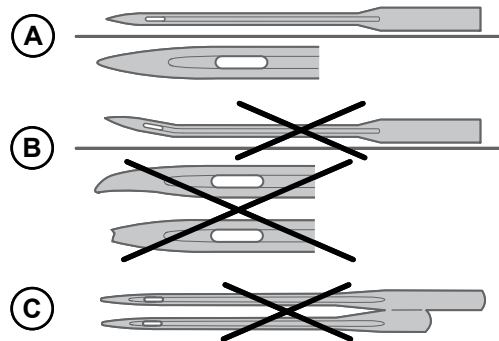

Guida alla selezione — Dimensione di ago, tessuto, filo

Dimensione ago	Tessuto	Filato
70 (9) 80 (12)	Tessuti leggeri: cotone sottile, velo, seta, mussolina, tessuto intrecciato, maglia, jersey, crêpe, poliestere, chiffon, organza	Filato universale leggero
80 (12) 90 (14)	Tessuti di medio peso: cotone per quilting, raso, maglia doppia, lana leggera, rayon, poliestere, lino leggero	Per ottenere i migliori risultati, utilizzare fili di poliestere per tessuti sintetici e fili di cotone o universali per tessuti naturali.
90 (14)	Tessuti di medio peso: lino intrecciato, di medio peso, lenzuola in poliestere o cotone, spugna, cambri, maglia doppia	
100 (16)	Tessuti pesanti: tela, lana, denim, tessuti per decorazioni casalinghe, felpa, maglia pesante	Poliestere o filato universale
110 (18)	Tessuti pesanti: lana pesante per cappotti, tessuti da arredamento	Filo pesante per l'ago, con filo multiuso per la bobina.

Sostituzione dell'ago

Nota: prima di sostituire l'ago, può essere utile posizionare un piccolo pezzo di carta o di tessuto sotto l'area dell'ago, sopra il foro della placca ago, in modo che quest'ultimo non cada accidentalmente nella macchina.

1. Allentare la vite del morsetto. Se lo si sente stretto, utilizzare il cacciavite presente tra gli accessori.
2. Rimuovere l'ago.
3. Spingere il nuovo ago verso l'alto nel blocca-ago con la parte piatta dell'ago rivolta all'indietro.
4. Quando l'ago non sale più, stringere saldamente la vite.

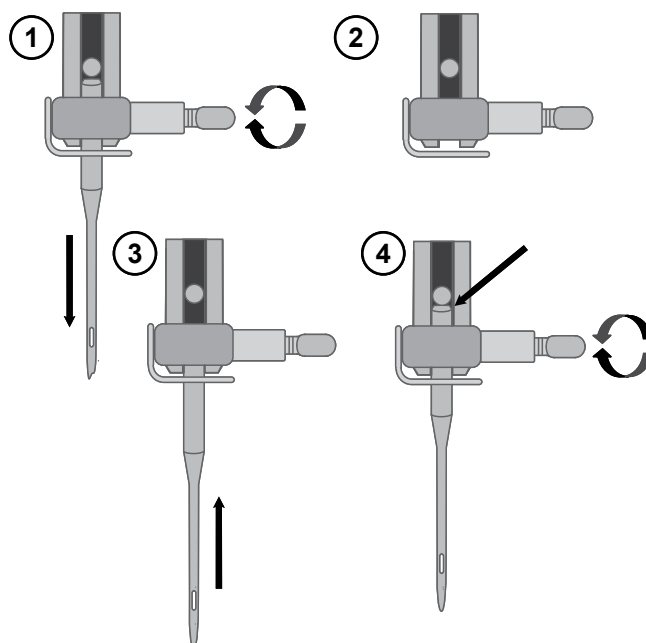

Tensione del filo

Per impostare la tensione del filo, ruotare il selettore sulla parte superiore della macchina. In funzione del tessuto, filo, ecc., potrebbe essere necessario regolare la tensione. Per ottenere la massima durata e il migliore aspetto dei punti, assicurarsi che la tensione del filo sia regolata correttamente. In generale, i fili si incontrano a metà dei due strati di tessuto (A).

Se il filo della bobina è visibile sul lato superiore del tessuto, significa che la tensione del filo nell'ago è eccessiva (B). Riduzione della tensione del filo nell'ago.

Se il filo dell'ago è visibile sul lato inferiore del tessuto, significa che la tensione del filo nell'ago è insufficiente (C). Aumentare la tensione del filo nell'ago.

Per asole e punti decorativi, è necessario che il filo dell'ago in alto sia visibile sotto la stoffa.

Eseguire alcuni test su una pezza di tessuto di scarto, uguale a quello da cucire, e controllare la tensione.

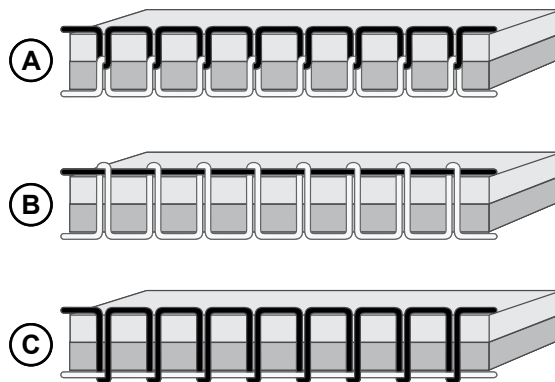

Cucitura senza griffe

Quando si applicano bottoni o si realizzano altre tecniche di cucito e non si desidera trasportare il tessuto, è necessario abbassare le griffe.

La leva per le griffe si trova sul retro del braccio libero.

1. Abbassare le griffe spostando la leva in posizione “Griffe abbassate”.
2. Sollevare le griffe spostando la leva in posizione “Griffe sollevate”.

Nota: Alla pressione dell'interruttore, le griffe non si sollevano immediatamente. Per riabbassare le griffe, ruotare il volantino di un giro completo verso di sé o iniziare a cucire.

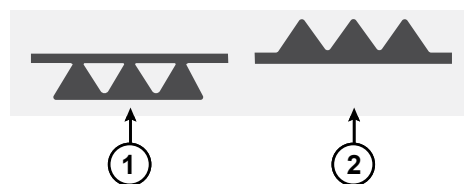

Sostituire il piedino

1. Accertarsi che l'ago sia sollevato al massimo e che il piedino sia alzato. Il pulsante di rilascio del piedino estende il retro del porta-piedino. Premere questo pulsante per rilasciare il piedino.
2. Per innestare un piedino sul portapiedino, collocare il perno direttamente sotto la fessura del portapiedino. Abbassare la leva e il piedino scatterà in posizione.

Nota: Se si incontrano difficoltà nel posizionare il piedino nella posizione corretta, tenere premuto la il pulsante di sblocco mentre si abbassa il piedino. Usare il pollice per guidare con attenzione il piedino nella posizione corretta finché non scatta in posizione.

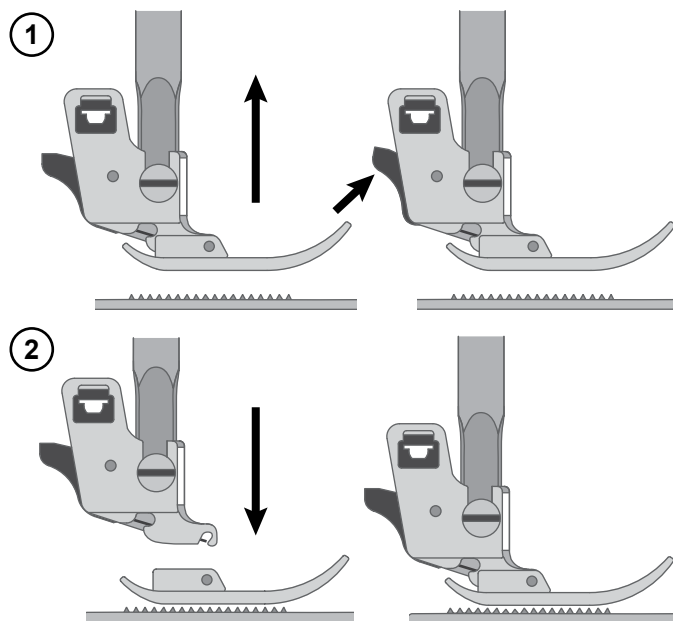

FUNZIONAMENTO DELLA MACCHINA

Comandi di funzionamento della macchina

Pulsante di retromarcia



Il pulsante di retromarcia dispone di due funzionalità diverse a seconda del punto selezionato.

Punti utili (punti n. 1-6), Punti utili e decorativi (punto n. 01)

Tenere premuto il pulsante di retromarcia per cucire in retromarcia. Rilasciarlo per riprendere a cucire in avanti. La macchina cucirà in retromarcia solamente fino a quando viene premuto il pulsante di retromarcia.

Fermatura



Quando viene attivata, la macchina cuce immediatamente tre punti di fermatura e si arresta automaticamente.

Punti utili (punti n. 7-23), Punti utili e decorativi (punti n. 02-71), Alfabeto

Premere il pulsante di retromarcia, la macchina cuce 3 punti di fermatura e poi si arresta automaticamente.

Avvio/arresto



Il pulsante START/STOP è utilizzato per avviare/arrestare la macchina e cucire senza ricorrere al pedale. Premere a lungo per iniziare a cucire e premere di nuovo per terminare.

Ago su/giù



Premere Ago su/giù per alzare o abbassare l'ago. Si modifica contemporaneamente l'impostazione della posizione di arresto dell'ago. È inoltre possibile sollevare o abbassare l'ago premendo il pedale.

Taglia-filo automatico



Premere il pulsante Taglia-filo automatico, la macchina ferma i fili, taglia il filo superiore e quello della bobina.

Per tagliare i fili alla fine di un punto o di una sequenza di punti, premere il pulsante Taglia-filo automatico mentre si cuce.

Leva controllo velocità



Tutti i punti della macchina per cucire sono preimpostati con una velocità di cucitura consigliata. È possibile regolare la velocità utilizzando la leva di controllo della velocità. Far scorrere la leva a sinistra per diminuire la velocità e a destra per aumentarla. Non è possibile selezionare una velocità superiore a quella massima predefinita per il punto selezionato.

Pannello di controllo punti

Le funzioni del pannello di controllo punti vengono utilizzate per selezionare e regolare i punti e i font del programma. Ogni funzionalità è elencata e descritta più avanti.

1. Pulsante modalità
2. Display
3. Tasti funzione

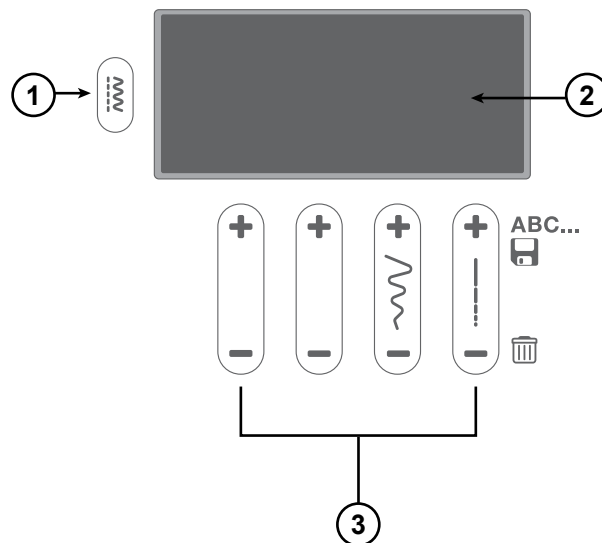

Display

Sul display è possibile visualizzare il punto corrente con la lunghezza, la larghezza e la raccomandazione del piedino impostati. È inoltre possibile visualizzare le funzioni attivate come il caricamento della bobina e la cucitura dell'asola

Menu Punti

Premere per passare da un menu punti all'altro. Sono previsti tre menu punti, 1. Punti utili, 2. Punti decorativi e 3. Alfabeto. Il menu selezionato viene visualizzato sul display.

Larghezza del punto / Posizione dell'ago

Quando si seleziona un punto, la macchina ne imposta automaticamente la larghezza ottimale. L'impostazione predefinita è indicata sul display. La larghezza del punto può essere regolata su un valore compreso tra 0 e 7 mm. Per alcuni punti la larghezza è limitata. Aumentare la larghezza del punto premendo "+", diminuirla premendo "-".

Quando è selezionato un punto dritto o un punto dritto rinforzato, il pulsante Larghezza punto viene utilizzato per regolare la posizione dell'ago. Premendo "+", l'ago si sposta verso destra. Premendo "-" l'ago si sposta verso sinistra.

Lunghezza del punto

Quando si seleziona un punto, la macchina ne imposta automaticamente la lunghezza ottimale. L'impostazione predefinita è indicata sul display. La lunghezza del punto può essere regolata su un valore compreso tra 0 e 4,5 mm. Per alcuni punti la lunghezza è limitata. Aumentare la lunghezza del punto premendo "+", diminuirla premendo "-".

Pulsanti di selezione punti

I numeri di punto corrispondenti sono riportati sugli schemi punto in dotazione; visualizzati in basso a destra sulla macchina sotto il Pannello di controllo punti. Scegliere la modalità, quindi premere + o - sui tasti di regolazione motivo per selezionare il numero di punto desiderato.

Modalità Cucito

Display in modalità Cucito

La modalità cucito è la prima vista che viene visualizzata sul display grafico quando si accende la macchina. Qui sono riportate tutte le informazioni di base necessarie per cominciare a cucire. Qui è anche possibile regolare le impostazioni del punto. L'impostazione predefinita è il punto dritto.

1. **Indicatore della modalità**
2. **Posizione arresto ago** — Indica se è attiva la funzione ago “SU” o “GIÙ”
3. **Indicatore caricamento bobina** — Indica che il motore di caricamento della bobina è attivato
4. **Piedino raccomandato** — Indica quale piedino si consiglia di utilizzare per il punto selezionato al fine di ottenere il miglior risultato di cucitura
5. **Numero punto** — Punto correntemente selezionato
6. **Indicatore leva asole** — Indica che è selezionata un'asola
7. **Larghezza punto** — Larghezza corrente del punto selezionato
8. **Lunghezza del punto** — Lunghezza corrente del punto selezionato

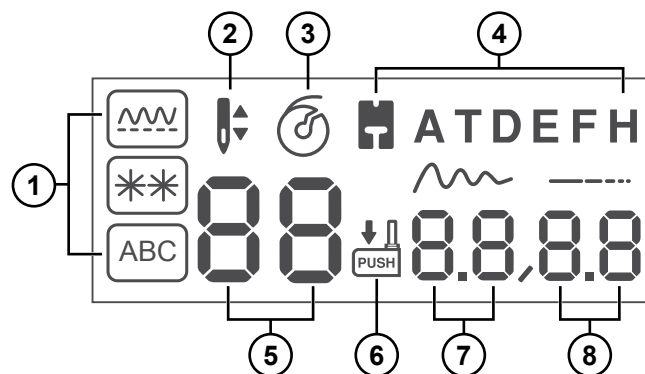

Selezione del punto

La macchina prevede tre menu punti. Il menu 1 include i punti di utilità. Il menu 2 include i punti decorativi.

Il menu 3 include i punti Alfanumerici. Qui si trovano caratteri alfanumerici che è possibile usare per creare sequenze.

All'accensione della macchina si attiva la modalità Motivo e il Punto dritto (A) e viene selezionato (punto n. 1) (B).

Premere il pulsante Modalità (C) per passare da un menu punti all'altro. Il menu correntemente selezionato viene visualizzato sul display (A).

Scegliere la modalità, quindi premere + o - sui tasti di regolazione motivo (D) per selezionare il numero di punto desiderato.

Per selezionare un punto in un altro menu, è prima necessario cambiare la modalità, quindi è possibile procedere con la selezione.

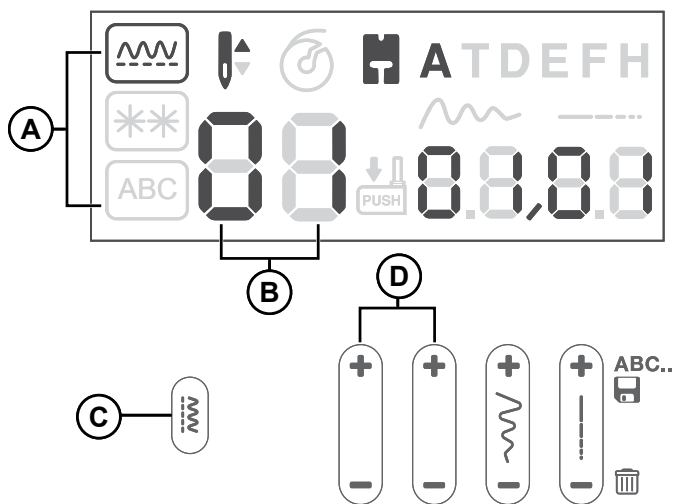

Creazione di una sequenza

1. Per selezionare le lettere, premere su + e - i due tasti funzione a sinistra (A).
2. Estrarre lo schema punti (B) per vedere quale numero di punto si riferisce a quale lettera/numero. Per programmare "SINGER", i numeri di punto sarebbero 29, 19, 24, 17, 15, 28 (B).
3. Dopo aver selezionato ogni lettera, premere il lato + del tasto funzione ABC (C) per due secondi e si udiranno due brevi suoni.
4. Ora si può iniziare a ricamare la parola SINGER. Verrà eseguita la sequenza di lettere salvata; una volta terminata la sequenza, la macchina si arresta. Per ripetere la sequenza, premere il pedale o il tasto Avvio / Arresto.

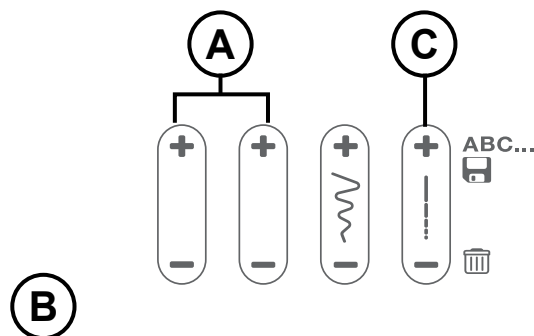

Inserimento di un punto

1. In caso di errore, ad esempio per aver dimenticato la lettera "E" in SINGR.
2. Utilizzare il tasto funzione Larghezza punto e con +/- scorrere alla quarta lettera dei 5 punti inseriti (04/05). (Questi numeri vengono visualizzati sotto le icone di larghezza e lunghezza sul display)
3. Premere su +/- dei tasti di regolazione del motivo, scorrere alla lettera E, numero 15. Per inserire la lettera, premere il lato + del tasto ABC.
4. Salvare la nuova ortografia della parola premendo il lato + del pulsante funzione ABC per due secondi. Ora si può iniziare a ricamare la parola SINGER.

ABC														
01	02	03	04	05	06	07	08	09	10	11	12	13	14	15
1	2	3	4	5	6	7	8	9	0	A	B	C	D	E
16	17	18	19	20	21	22	23	24	25	26	27	28	29	30
F	G	H	I	J	K	L	M	N	O	P	Q	R	S	T
31	32	33	34	35	36	37	38	39	40	41	42	43	44	45
U	V	W	X	Y	Z	Ä	Å	Ã	Á	À	Â	Æ	Ç	Ë
46	47	48	49	50	51	52	53	54	55	56	57	58	59	60
Ê	É	È	Ĝ	Í	Î	Ï	Ì	Ñ	Ö	Ô	Ó	Œ	Ø	Š
61	62	63	64	65	66	67	68	69	70	71	72	73	74	75
β	Ü	Û	Ú	Ù	=	+	-	×	÷	_	()	.	,
76	77	78	79	80	81	82	83	84	85	86	87	88	89	90
?	¿	!	¡	:	;	'	"	*	\	/		°	#	\$
91	92	93	94											
%	&	@	□											

Eliminazione di un punto

1. Utilizzare il tasto funzione Larghezza punto e con +/- scorrere alla posizione del punto che si desidera cancellare.
2. Premere il lato - del tasto funzione ABC.
3. Salvare la nuova sequenza modificata premendo il lato + del pulsante funzione ABC per due secondi.

Pulizia della memoria

1. Premere e tenere premuto il lato - del tasto funzione ABC fino a quando tutti i punti programmati non sono più visualizzati.
2. Salvare premendo il lato + del pulsante funzione ABC per due secondi.

CUCITO

Cucitura

Accanto ai punti o alle tecniche di cucito descritti in questa sezione del manuale, uno schema illustra il piedino e le impostazioni raccomandate. Vedere gli esempi nello schema a destra.

Le impostazioni consigliate vengono visualizzate anche sul display, ma potrebbero necessitare di una regolazione per adattarsi a una tecnica speciale.

Nota: L'eccesso di tintura di alcuni tessuti può scolorire macchiando altri tessuti e la macchina per cucire. Queste macchie possono essere molto difficili, se non impossibili, da eliminare. Pile e jeans, soprattutto nei colori rosso e blu, spesso causano questo problema. Se si ha la sensazione che il tessuto/il capo prêt-à-porter contengano una quantità eccessiva di colore, per evitare che macchino sottoporli sempre a un prelavaggio prima di cucirli/ricamarli.

Nota: Per ottenere risultati ottimali, utilizzare lo stesso filo per la parte superiore e per la bobina. Se si cuce con filati decorativi o speciali, nella bobina utilizzare un filo standard.

Iniziare a cucire con punto diritto

Impostare la macchina sul punto diritto (vedere schema a destra).

Sollevare il piedino e posizionarvi sotto il tessuto, accanto alla linea del margine di cucitura sulla piastrina dell'ago. Sul copri-bobina è presente una linea guida a 6 mm.

Inserire il filo dell'ago sotto il piedino.





Abbassare l'ago sul punto in corrispondenza del quale si desidera iniziare. Portare i fili all'indietro e abbassare il piedino. Premere il pedale. Guidare delicatamente il tessuto lungo la linea guida, lasciando che la macchina trasporti il tessuto (A). Se il filo della bobina non viene tirato su, lo sarà automaticamente quando si inizia a cucire.

Nota: È inoltre possibile avviare e arrestare la macchina con il pulsante Start/Stop.

Per assicurare l'inizio di una cucitura, premere e tenere premuto il pulsante di retromarcia. Cucire alcuni punti in retromarcia. Rilasciare il pulsante di retromarcia e la macchina riprenderà a cucire in avanti (B).

Modifica della posizione dell'ago

Alcune cuciture si eseguono più agevolmente cambiando la posizione del piedino, ad esempio l'impuntura di un colletto o la cucitura su una cerniera. La posizione dell'ago viene regolata con il pulsante Larghezza punto.

				
		3.5	2.5	3-5
(A)	(B)	(C)	(D)	(E)





A. Punto

B. Piedino

C. Larghezza punto in mm

D. Lunghezza del punto in mm

E. Tensione del filo

				
		3.5	2.0-4.0	3-5

Impostazione per punto dritto

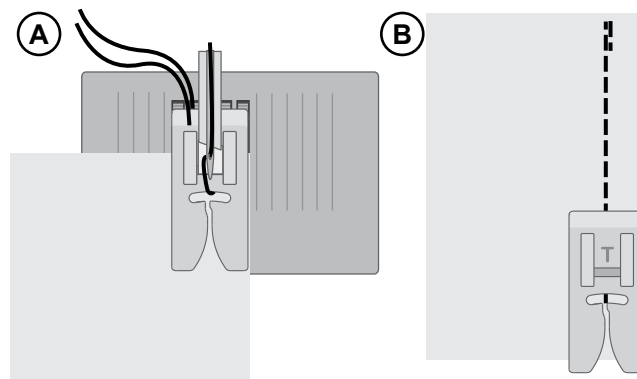

Modifica della direzione di cucitura

Per cambiare la direzione di cucitura, arrestare la macchina. Premere il pulsante Arresta ago per attivare il pulsante posizione Ago Su / Giù. L'ago viene fatto scendere nel tessuto.

Solleverebbe il piedino.

Ruotare il tessuto intorno all'ago e modificare la direzione come desiderato. Abbassare il piedino e continuare a cucire nella nuova direzione.

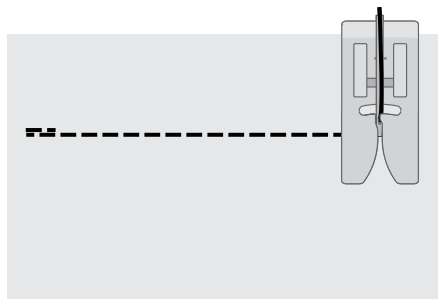

Completamento della cucitura

Tenere premuto il pulsante di retromarcia e cucire alcuni punti in retromarcia quando si raggiunge la fine della cucitura. Rilasciare il pulsante di retromarcia e cucire in avanti fino a raggiungere l'estremità della cucitura. In questo modo si assicurerà che i punti non si scuciano.

Ruotare il volantino verso di sé, fino a sollevare l'ago al massimo. Sollevare il piedino e rimuovere il tessuto, tirando i fili sul retro.

Tirare i fili verso l'alto e passarli sulla lama per il filo in modo che vengano tagliati della lunghezza corretta e che l'ago non si sfilii quando si comincia la cucitura successiva.

Punto dritto elastico

Questo punto è rinforzato rispetto al punto dritto: è un punto triplo ed elastico. Il punto dritto elastico può essere utilizzato su tessuti pesanti elastici, per le cuciture al cavallo che sono soggette a grandi sforzi e per l'impuntura di tessuti pesanti.

Durante la formazione del punto la macchina si muove avanti e indietro e quindi è necessario guidare il tessuto con cautela.

		3.5	2.5	3-5



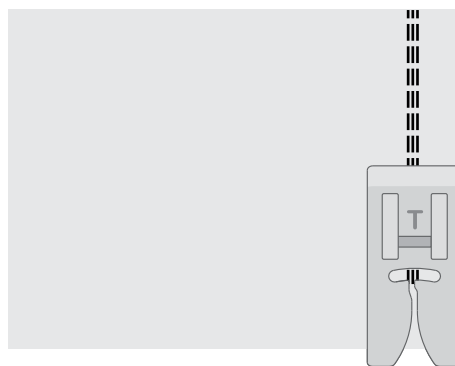

Impostazione per punto dritto elastico



Punto zig-zag multiplo

Il punto zig-zag a più passi viene utilizzato per sorfilare gli orli grezzi. Assicurarsi che l'ago infili il tessuto sul lato sinistro e sorfilo l'orlo sul lato destro.

Può anche essere utilizzato come punto elastico per consentire alle cuciture di allungarsi sui tessuti a maglia.

				
		3.0-5.0	1.0	3-5

Impostazione per punto zig-zag a più passi







Punto sopraggito inclinato

Il punto sopraggito inclinato aperto cuce e contemporaneamente sorfila il bordo del tessuto. È perfetto per i tessuti elastici. È più elastico rispetto alle normali cuciture, robusto e veloce da cucire.

Posizionare la stoffa sotto il piedino allineando il bordo del piedino al bordo della stoffa. Una volta terminata la cucitura, tagliare il tessuto in eccesso al di fuori della cucitura.

Suggerimento: Puoi anche utilizzare il piedino Orlo invisibile per cucire sul bordo estremo della stoffa. Regolare l'estensione sul piedino e lasciarlo guidare lungo il bordo del tessuto. Eseguire sempre prima una prova di cucitura su un pezzo di tessuto di scarto, il risultato potrebbe variare a causa del peso e della qualità del tessuto.

				
		5.0	2.5	3-5

Impostazione per punto sopraggito inclinato

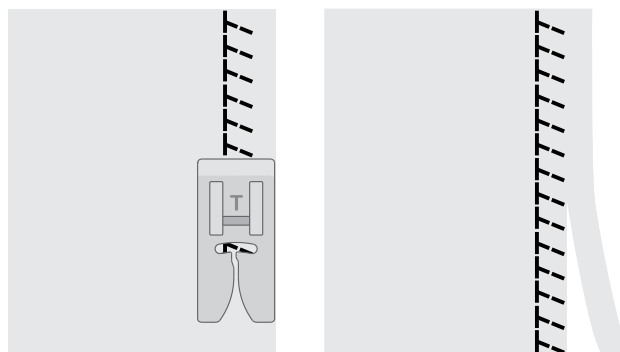

Punto overlock chiuso

Il punto overlock chiuso può essere utilizzato per cucire tessuti elasticizzati di peso da medio a pesante.

Utilizzare questo punto per orlare tessuti elastici (A) e passanti delle cinture (B). Piegare un orlo sul rovescio e cucirlo con un punto overlock chiuso sul diritto. Tagliare la stoffa in eccesso.

		5.0	2.5	3-5

Impostazione per punto overlock chiuso

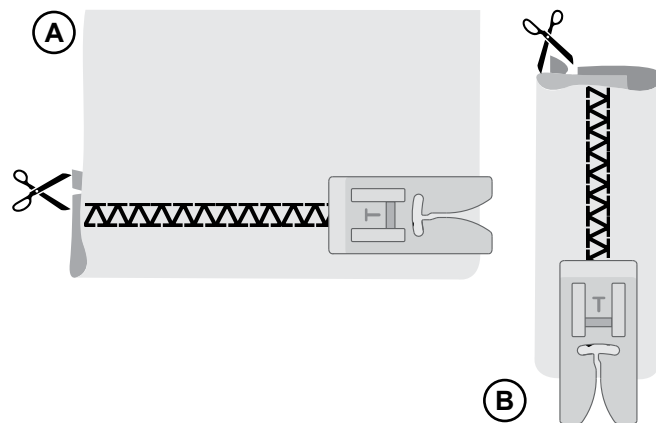

Orlo invisibile

Il punto per orlo invisibile viene utilizzato per eseguire orli invisibili su gonne, pantaloni e progetti di decorazione per la casa. Ci sono due i tipi di orlo invisibile: uno è consigliato per tessuti elastici da medi a pesanti (1) e l'altro per tessuti non elastici da medi a pesanti (2).

- Rifinire il bordo grezzo dell'orlo se si cuce su tessuto non elastico. Nella maggior parte dei lavori a maglia non è necessario rifinire prima l'orlo grezzo.
- Piegare e premere il margine di cucitura sul lato posteriore.
- Piegare l'orlo su se stesso in modo che circa 1 cm dell'orlo finito si allunghi oltre la piega. Il lato posteriore del progetto ora dovrebbe essere a faccia in su.
- Posizionare il tessuto sotto il piedino in modo che la piega segua il bordo della guida (A).
- Quando l'ago entra nella piega deve catturare un po' di tessuto. Se i punti sono visibili sul lato destro, regolare la guida d'orlo (A) ruotando la vite di regolazione (B) fino a quando il punto che cattura l'orlo sarà appena visibile.

(1)	(2)		3.5	1.5-2.0	3-5

Impostazione per l'orlo invisibile

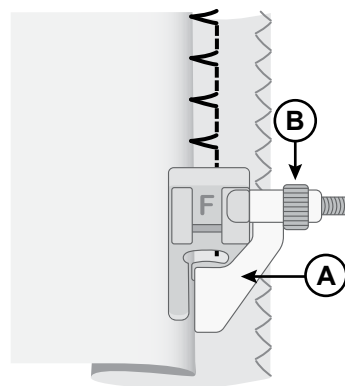

Tessuto non elastico



Tessuto elastico

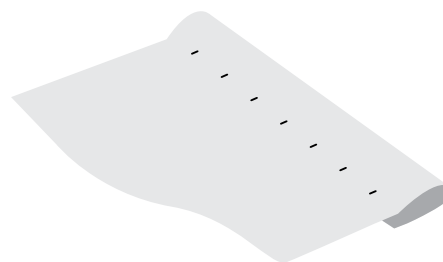

Dritto del tessuto

Rammendi e riparazioni





Riparazione di buchi di grandi dimensioni

Per coprire buchi di grandi dimensioni è necessario cucire una nuova pezza di tessuto sull'area danneggiata.





Imbastire la nuova pezza sull'area danneggiata sul diritto del tessuto.

Cucire gli orli con il punto zig-zag o il punto zig-zag a più passi.

Rifilare il tessuto in eccesso vicino alla cucitura sul rovescio del tessuto.

				
		4.0-6.0	2.0	3-5

Impostazione per zig-zag

				
		5.0	1.0-2.0	3-5

Impostazione per zig-zag a più passaggi

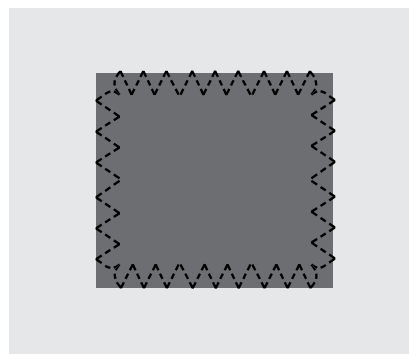

Riparazione di strappi

Su strappi, orli sfrangiati e piccoli buchi è utile collocare una pezza di tessuto sul rovescio del tessuto da rammendare. Il tessuto sottostante rinforza l'area danneggiata.

Collocare una pezza di tessuto sotto il tessuto danneggiato. La pezza deve essere leggermente più larga dell'area danneggiata.

Cucire utilizzando il punto zig-zag o il punto zig-zag a più passi.

Rifilare la pezza di tessuto di rinforzo.

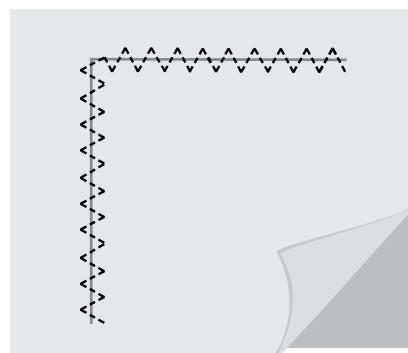





Riparazione di buchi di piccole dimensioni

È facile rammendare un piccolo buco o un piccolo strappo utilizzando il punto rammendo a più passi. Questo punto cuce automaticamente piccoli punti avanti e indietro per coprire piccoli buchi o strappi.

Infilare la macchina con un filo di un colore il più vicino possibile al tessuto.

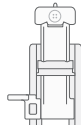
1. Selezionare un punto per rammendo.
2. Il punto rammendo viene utilizzato insieme al piedino per asole. Misurare la lunghezza dello strappo/buco. Spingere la leva porta-bottone (A) verso l'esterno fino alla lunghezza corrispondente. La distanza tra la leva porta-bottone e il fermo (B) è la lunghezza approssimativa del punto di rammendo. La lunghezza massima è di circa 3 cm. (Se lo strappo è più lungo, ripetere il punto).
3. Montare il piedino per asole sulla macchina. Sistemare il tessuto sotto il piedino. Allineare il tessuto in modo che la parte inferiore dello strappo sia posta leggermente al di sopra del centro del piedino (C).
4. Abbassare completamente la leva asole (D), e spingerla verso l'esterno. La leva asole deve inserirsi tra la leva porta-bottone (A) e il fermo (B).
5. Iniziate a cucire, la macchina si arresta automaticamente una volta completato il punto rammendo. Spostare il tessuto e ripetere l'operazione fino a coprire tutta l'area danneggiata.

Nota: Per rendere il rammendo ancora più robusto, collocare una pezza di tessuto sotto al foro/strappo prima di iniziare a cucire.

				
		7.0	2.0	2-4

Impostazione per punto rammendo

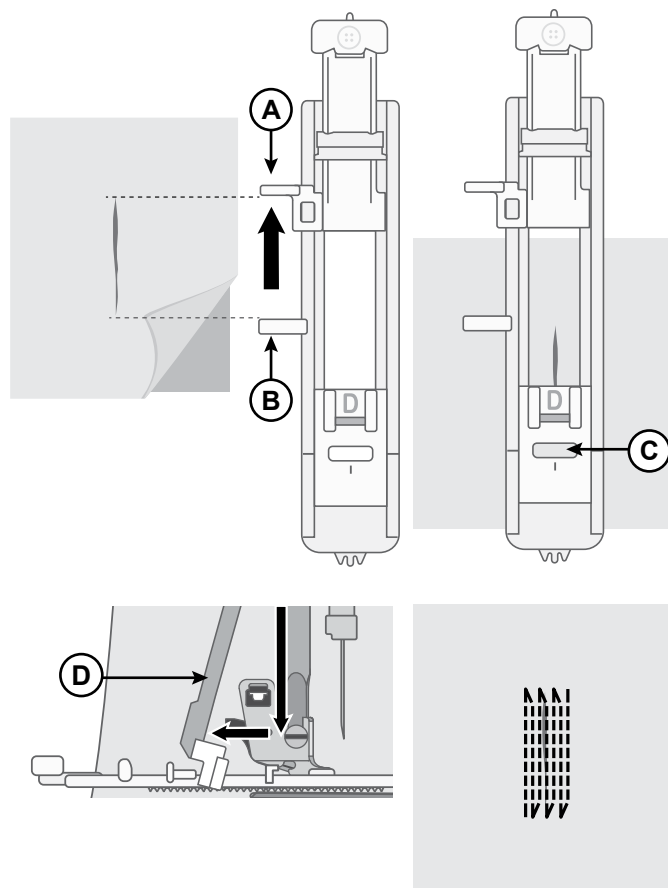





Asole in un unico passaggio

Cucire asole perfettamente adatte al bottone. Per realizzare le asole, è necessario utilizzare un'interfaccia e/o uno stabilizzatore.

1. Sul tessuto, contrassegnare la posizione di partenza dell'asola (A).
2. Sul piedino porta-bottone in un unico passaggio, spingere all'indietro la leva (B) per aprire il supporto del pulsante. Inserire il bottone. Spingere il porta-bottone fino a quando il bottone viene bloccato in posizione (C). Il bottone determinerà la lunghezza dell'asola. La distanza tra la leva porta-bottone (B) e il fermo (D) è la lunghezza dell'asola.
3. Innestare il piedino per asole in un unico passaggio.
4. Assicurarsi che il filo sia tirato attraverso il foro del piedino e posizionato sotto lo stesso.
5. Posizionare il tessuto sotto il piedino in modo che il segno sul tessuto sia allineato con il centro del piedino per asole (E).
6. Abbassare completamente la leva asole (F), e spingerla verso l'esterno. La leva asole deve inserirsi tra la leva del porta-bottone (B) e il fermo (E).
7. Tenere l'estremità del filo superiore e iniziare a cucire. Le asole vengono cucite dalla parte anteriore del piedino verso il retro. Smettere di cucire quando l'asola è completa.
8. Una volta terminata l'asola sollevare il piedino. Spingere completamente la leva asole.
9. Per fissare le travette, infilare l'estremità del filo dell'ago in un ago per cucito manuale, tirare sul rovescio e legare il capo prima di tagliare il filo in eccesso.
10. Utilizzare il taglia-asole e aprire l'asola da entrambi i lati partendo dalle estremità e lavorando verso il centro (G).

Se si desidera cucire un'altra asola, non tirare la leva asole verso l'alto al termine. Al contrario, allontanarla. Cucire un'altra asola.

Nota: Cucire sempre un'asola di prova su una pezza di tessuto di scarto.

				
		5.0	0.4	3-5

Impostazione per asole

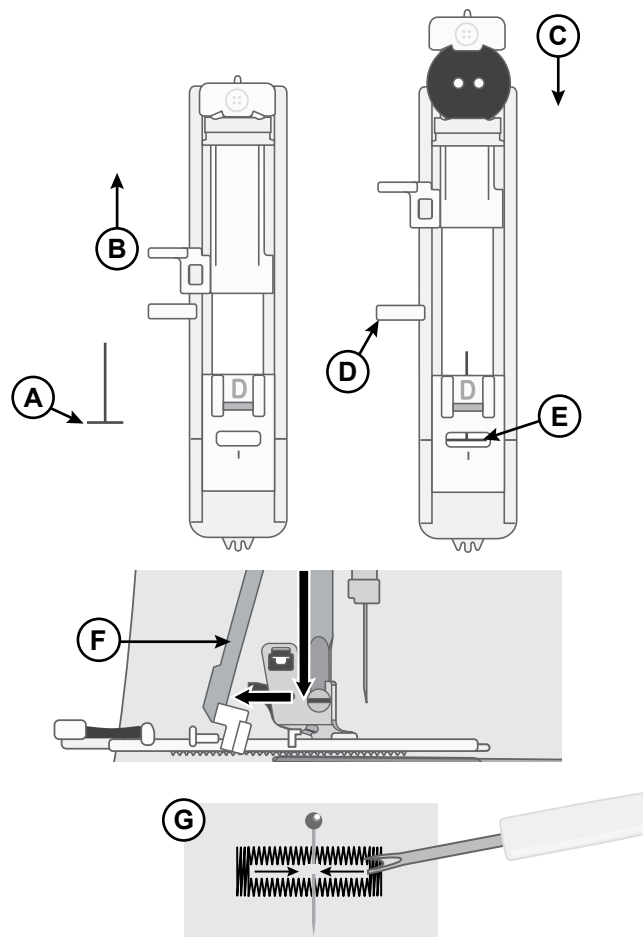





Cucitura di cerniere

Il piedino per cerniere lampo può essere inserito a destra o a sinistra dell'ago e facilita la cucitura vicino a entrambi i lati della cerniera.

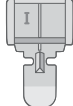
Per cucire il lato destro della cerniera, innestare il piedino a sinistra (A).

Per cucire il lato sinistro della cerniera, innestare il piedino a destra (B).

				
		3.5	2.0-3.0	3-5

Impostazione per cerniere lampo

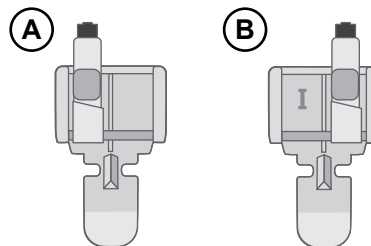

Cerniera centrata



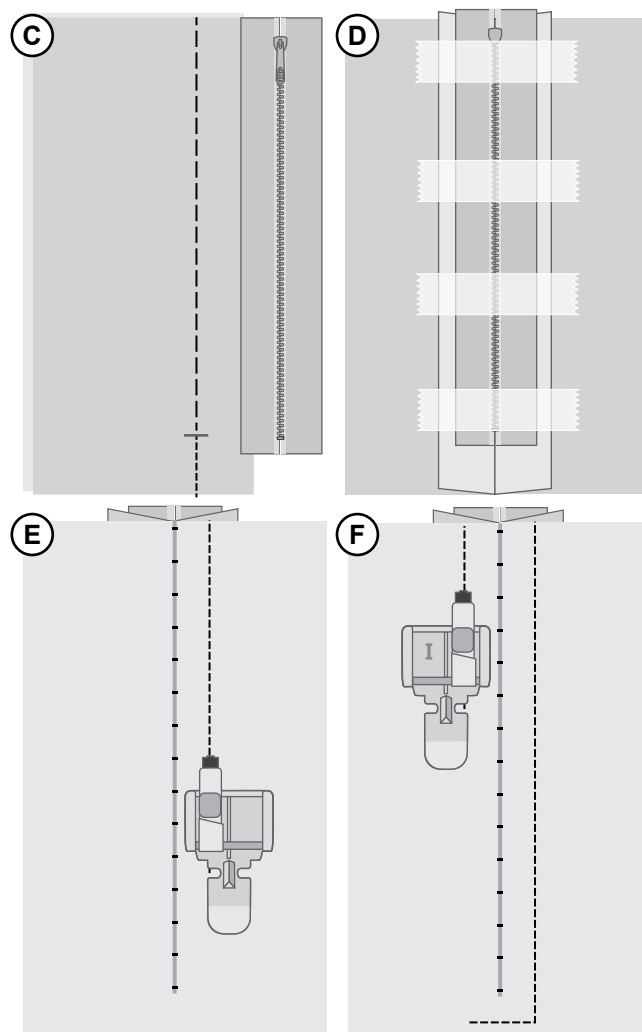

- Affiancare le pezze di tessuto diritto contro diritto e spillare. Segnare la lunghezza della cerniera sul tessuto.
- Imbastire la cucitura della cerniera utilizzando il margine di cucitura specificato (utilizzare un punto dritto con lunghezza 4 mm e tensione filo 2). Imbastire fino alla fine del segno della cerniera (C).
- Configurare la macchina per punto dritto (vedi tabella qui sopra), cucire in retromarcia alcuni punti e cucire il resto della cucitura utilizzando il margine di cucitura stabilito (C).
- Stira per aprire i margini di cucitura. Porre il lato destro della cerniera sul rovescio della cucitura e fissare in posizione con il nastro (D).
- Capovolgere il progetto, verificando che il diritto sia a faccia in su. Innestare il piedino per cerniere a sinistra dell'ago (A).
- Cucire lungo il lato destro della cerniera fino all'estremità e ricordarsi di cucire in retromarcia all'inizio. Arrestarsi con l'ago infilato nel tessuto, sollevare il piedino e ruotare il progetto per cucire trasversalmente il fondo della cerniera (E).
- Innestare il piedino per cerniere a destra dell'ago (B). Cucire l'altro lato della cerniera nella stessa maniera del primo lato (F).
- Voltare il progetto per rimuovere il nastro adesivo sul retro.
- Ruotare di nuovo il progetto sul diritto e rimuovere i punti di imbastitura.



Punto quilting con aspetto artigianale

Per simulare l'aspetto di una cucitura artigianale, utilizzare il punto quilting aspetto artigianale. Infilare l'ago con filo trasparente o con un filo che si avvicina al colore della parte superiore del tessuto. Caricare la bobina con un colore di filo che si abbina o contrasta con la parte superiore del tessuto, a seconda dell'aspetto che si desidera ottenere (il filo della bobina apparirà effettivamente sulla parte superiore del tessuto).

- Per ottenere un punto a mano preciso è essenziale che il punto sia cucito con un'elevata tensione del filo. Assicurarsi di impostare la tensione secondo le raccomandazioni dello schema punti.
- Cucire lungo le cuciture del proprio progetto o intorno a un'applicazione. L'effetto artigianale viene creato tirando il filo della bobina sul davanti del tessuto.
- Utilizzare la guida al quilting per realizzare file uniformi di quilting a canale o echo quilting come illustrato. Inserire la guida per bordi/quilting nella scanalatura sul retro del supporto del piedino e regolare la posizione in modo che si adatti al progetto.

				
		3.5	2.0-3.0	6-9

Impostazione per punto quilting con aspetto artigianale

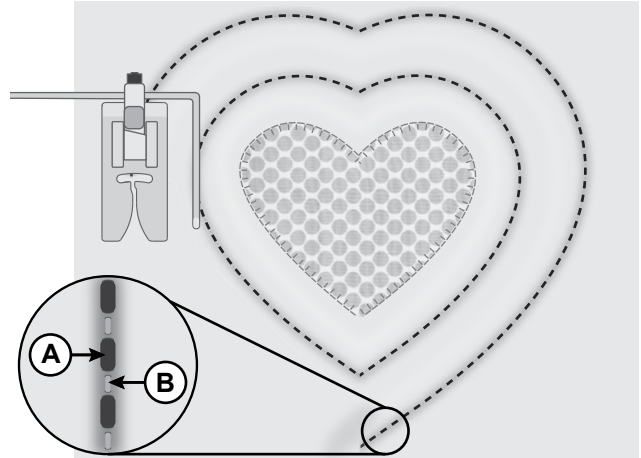





A. Filo della bobina
B. Infila-ago

Applicazione di bottoni

Fissare i bottoni in modo semplice e veloce con lo speciale punto per l'applicazione di bottoni.

1. Selezionare il punto per l'applicazione di bottoni.
2. Abbassare le griffe.
3. Innestare sulla macchina il piedino per il cucito.
4. Utilizzare un pennarello per contrassegnare la posizione del bottone (A).
5. Collocare il progetto sotto il piedino e collocare il bottone sotto il piedino allineandolo con i segni sul tessuto. Abbassare il piedino (B).
6. Ruotare il volantino verso di sé per verificare che l'ago attraversi i fori. Al caso, regolare la larghezza del punto (C).
7. Iniziare a cucire a bassa velocità. La macchina si arresta automaticamente dopo aver eseguito qualche punto.
8. Lasciare una lunga coda di filo e tirarla sotto il bottone. Avvolgere la coda del filo intorno al gambo.
9. Utilizzare un ago per cucire a mano e tirare il filo sul lato interno del tessuto per fissarlo.
10. Per riabbassare le griffe, riportare la leva per le griffe in posizione di cucitura regolare, quindi ruotare il volantino verso di sé di un giro completo.

				
		3.5	—	2-4

Impostazione per l'applicazione di bottoni

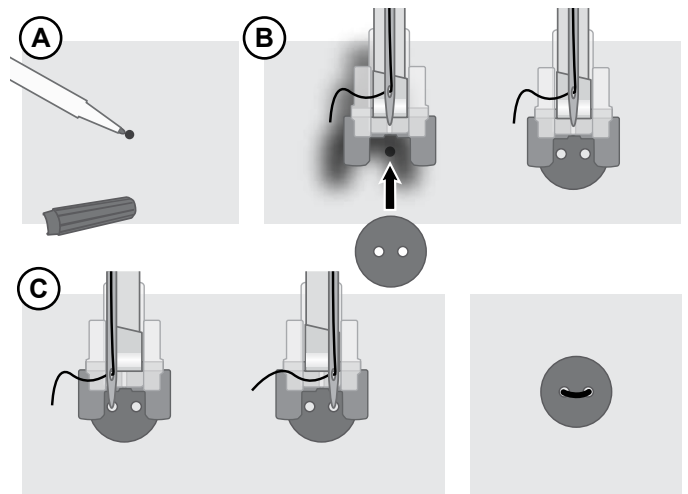

MANUTENZIONE

Pulizia della macchina

Per preservare la macchina per cucire in buono stato, è necessario pulirla periodicamente. Non è necessaria alcuna lubrificazione (oliatura). Pulire la superficie esterna della macchina per cucire con un panno morbido, per rimuovere polvere o filaccia.

Pulizia dell'area della bobina

 Sollevare l'ago e spegnere la macchina.

Rimuovere il piedino. Rimuovere il copri-bobina e la bobina.

Rimuovere le viti dalla placca ago utilizzando il cacciavite a L. Sollevare e rimuovere la placca ago.

Pulire le griffe e la bobina con lo spazzolino incluso negli accessori.

Posizionare la piastrina dell'ago sulle griffe, sostituire e serrare le viti.

Innestare il piedino, inserire la bobina e sostituire il copri-bobina.

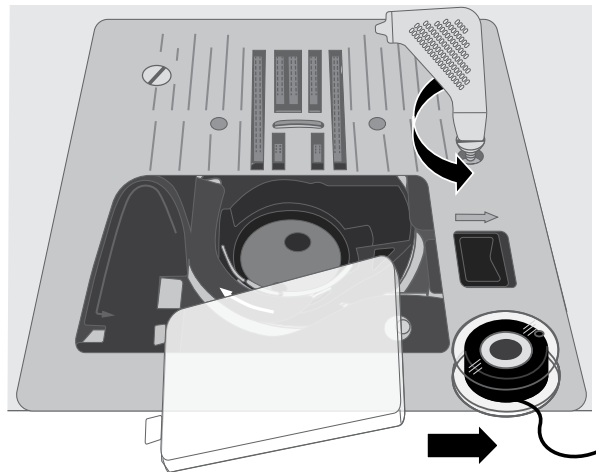

Pulizia della zona al di sotto dell'area della bobina

 Sollevare l'ago e spegnere la macchina.

Dopo aver cucito vari progetti o in qualsiasi momento si noti un accumulo di filacce, pulire la zona sotto la capsula della bobina.

Rimuovere il piedino. Rimuovere il copri-bobina e la bobina.

Rimuovere le viti dalla placca ago utilizzando il cacciavite a L. Sollevare e rimuovere la placca ago.

Rimuovere la capsula della bobina sollevandola. Questa operazione è più facile se la si spinge leggermente a sinistra o a destra mentre si solleva.

Pulire l'area con lo spazzolino o un panno asciutto.

Nota: Non soffiare aria vicino alla capsula della bobina per evitare d'introdurre nella macchina polvere e filaccia.

Guidare l'estremità "biforcuta" della capsula della bobina (A) sotto il supporto della capsula (B) e sotto le griffe. Spostare leggermente la capsula della bobina da destra a sinistra fino a quando non scivola correttamente nella guida del gancio (C). Per assicurarsi che la capsula della bobina sia stata sostituita correttamente, girare il volantino verso di sé. La guida del gancio (C) deve ruotare liberamente in senso antiorario.

Posizionare la piastrina dell'ago sulle griffe, sostituire e serrare le viti.

Innestare il piedino, inserire la bobina e sostituire il copri-bobina.

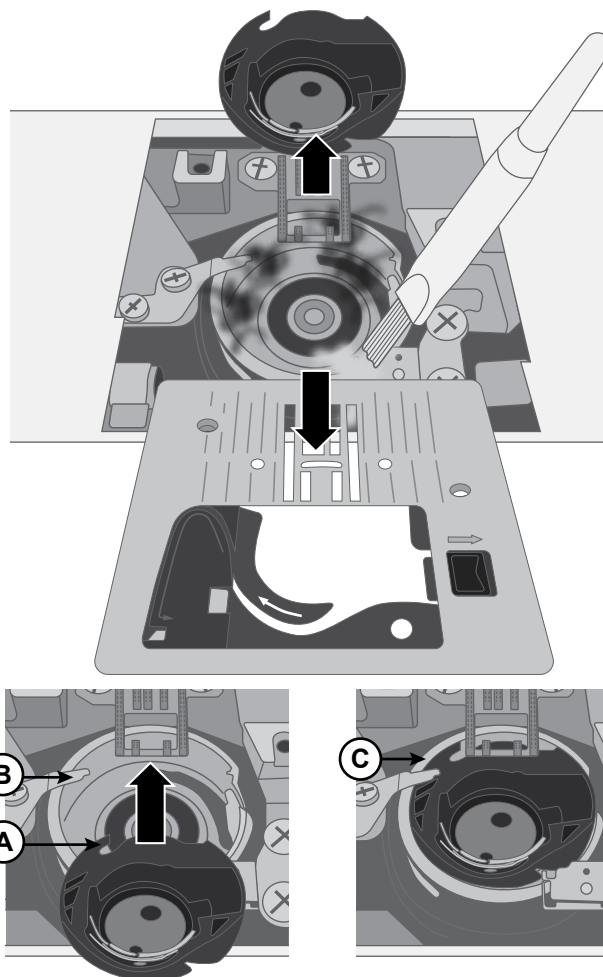

Risoluzione dei problemi

Cappi di filo sul rovescio del tessuto

Possibile causa: i cappi di filo sul rovescio del tessuto indicano sempre che il filo dell'ago non è infilato correttamente. Succede quando il filo dell'ago non viene correttamente collocato nel meccanismo tendifilo e non è stato fatto passare attraverso la leva di pescaggio.

Soluzione: *infilare nuovamente la macchina, assicurandosi di sollevare l'alzapiedino prima di iniziare a infilare, in modo che il filo sia collocato correttamente nel meccanismo di tensione e nella leva di pescaggio. Per sapere se la macchina è stata reinfilata correttamente, provare a:*

- Sollevare l'alzapiedino e infilare la parte superiore della macchina.
- Infilare l'ago ma non passare ancora il filo sotto il piedino. Tirando il filo dell'ago a sinistra, questo deve scorrere liberamente.
- Abbassare l'alzapiedino. Tirando il filo dell'ago a sinistra, questo deve incontrare resistenza. Ciò significa che il filo è stato infilato correttamente.
- Posizionare il filo sotto il piedino ed estrarre il filo della bobina. Inserire entrambe le estremità dei fili sotto il piedino, verso il retro. Abbassare il piedino e iniziare a cucire.

Se si preme verso il basso l'alzapiedino ma il filo continua a scorrere liberamente (non si nota differenza con la posizione alta dell'alzapiedino), il filo è stato infilato scorrettamente. Rimuovere il filo dell'ago e infilare nuovamente la macchina.

Il filo della bobina si spezza

Possibile causa: bobina infilata scorrettamente.

Soluzione: *verificare che la bobina sia collocata correttamente nel portabobina.*

Possibile causa: bobina troppo piena o caricata non uniformemente.

Soluzione: *il filo della bobina potrebbe non essere stato tirato correttamente nei dischi tendifilo durante il processo di caricamento.*

Possibile causa: sporco o filacce nel portabobina.

Soluzione: *pulire il portabobina.*

Possibile causa: utilizzo di bobine inadeguate.

Soluzione: *utilizzare bobine dello stesso tipo di quelle in dotazione alla macchina (bobine trasparenti della classe 15 SINGER®), non sostituirle.*

Il filo della bobina appare sul lato superiore del tessuto

Possibile causa: filo dell'ago troppo teso.

Soluzione: *ridurre la tensione del filo dell'ago.*

Possibile causa: il percorso del filo è ostruito e il filo dell'ago tende eccessivamente.

Soluzione: *verificare che il percorso del filo dell'ago non sia ostruito e il filo stesso si sposti liberamente lungo il percorso.*

Possibile causa: Filo della bobina non in tensione nella capsula.

Soluzione: *reinfilare la bobina.*

Difficoltà di caricamento bobina

Possibile causa: filo della bobina caricato lasco sulla bobina.

Soluzione: *ricaricare la bobina, verificando che il filo sia collocato saldamente nei dischi tendifilo.*

Possibile causa: alberino caricabobina non completamente innestato e quindi bobina che non carica.

Soluzione: *verificare che l'alberino caricabobina sia completamente innestato prima di iniziare a caricare.*

Possibile causa: la bobina carica male perché l'estremità del filo non era stata fermata all'inizio del processo di caricamento.
Soluzione: *prima di iniziare il caricamento, tenere saldamente l'estremità del filo che sporge dalla bobina, consentendo il riempimento parziale della bobina, quindi arrestare per tagliare l'estremità del filo accanto alla bobina.*

Il tessuto si arriccchia

Possibile causa: filo dell'ago eccessivamente teso.

Soluzione: *ridurre la tensione del filo dell'ago.*

Possibile causa: la lunghezza del punto impostata è troppo corta.

Soluzione: *aumentare l'impostazione di lunghezza del punto.*

Possibile causa: ago di tipo non adatto al tessuto.

Soluzione: *utilizzare lo stile e le dimensioni dell'ago corretti per il tessuto.*

Il tessuto si arriccchia sotto i punti

Possibile causa: il tessuto non è correttamente stabilizzato rispetto alla densità dei punti, ad esempio applicazione con punto piatto.

Soluzione: *collocare uno stabilizzatore sotto il tessuto per evitare che i punti si arriccino e formino un orlo raggrinzito.*

Elevata rumorosità mentre si cuce

Possibile causa: filo non nella leva di pescaggio.

Soluzione: *reinfilare la macchina, verificando che la leva di pescaggio sia nella posizione di massima elevazione in modo che il filo passi nella cruna della stessa; ruotare il volantino verso di sé per sollevare la leva di pescaggio nella posizione di massima elevazione.*

Possibile causa: il percorso del filo è ostruito.

Soluzione: *verificare che il filo non sia inceppato nella spoletta o dietro il blocca-spola.*

La macchina non trasporta il tessuto

Possibile causa: dopo l'infilatura l'alzapiedino non è stato abbassato sul tessuto.

Soluzione: *abbassare l'alzapiedino prima di iniziare a cucire. Non tirare o spingere il tessuto durante la cucitura.*

Possibile causa: la leva per le griffe potrebbe essere tornata nella posizione "su" ma il volantino non è stato ancora ruotato di un giro completo per innestare nuovamente le griffe.

Soluzione: *le griffe devono essere sollevate e poi riabbassate ruotando il volantino di un giro completo.*

Possibile causa: la lunghezza del punto è impostata su zero.

Soluzione: *aumentare l'impostazione di lunghezza del punto.*

La macchina non funziona

Possibile causa: l'alberino caricabobina è innestato mentre si cerca di cucire.

Soluzione: *disinnestare l'alberino caricabobina spingendolo verso sinistra.*

Possibile causa: Cavo di alimentazione e/o pedale non innestati correttamente.

Soluzione: *verificare che il cavo di alimentazione/pedale siano correttamente innestati nella macchina e nella presa di rete.*

Possibile causa: utilizzo di bobine inadeguate.

Soluzione: *utilizzare bobine dello stesso tipo di quelle in dotazione alla macchina (bobine trasparenti della classe 15 SINGER®), non sostituirle.*

Rottura degli aghi

Possibile causa: ago piegato, smussato o danneggiato.

Soluzione: *rimuovere l'ago e inserirne uno nuovo.*

Possibile causa: ago di formato non adatto al tessuto.

Soluzione: *innestare un ago adatto al tessuto.*

Possibile causa: la macchina non è infilata correttamente.

Soluzione: *reinfilare la macchina da capo.*

Possibile causa: il tessuto “tira” o “spinge”.

Soluzione: *non spingere o tirare manualmente il tessuto, ma consentire alle griffe di trasportare il tessuto sotto il piedino guidandolo.*

L'infila-ago non funziona

Possibile causa: ago in posizione non corretta.

Soluzione: *sollevare l'ago alla posizione di massima altezza ruotando il volantino verso di sé.*

Possibile causa: ago di formato non adatto al tessuto.

Soluzione: *spingere l'ago a fondo nel morsetto.*

Possibile causa: ago piegato.

Soluzione: *rimuovere l'ago piegato e innestare un ago nuovo.*

Possibile causa: perno del gancio danneggiato.

Soluzione: *è necessario sostituire l'infila-ago. Contattare un centro di assistenza.*

Punti saltati

Possibile causa: ago inserito non correttamente.

Soluzione: *verificare che il lato piatto dell'estremità dell'ago sia diretto verso il retro della macchina e l'ago sia sollevato al massimo, quindi serrare la vite del morsetto dell'ago.*

Possibile causa: ago non adatto al tessuto prescelto.

Soluzione: *utilizzare lo stile e le dimensioni dell'ago corretti per il tessuto.*

Possibile causa: ago piegato, smussato o danneggiato.

Soluzione: *rimuovere l'ago e inserirne uno nuovo.*

Punti storti

Possibile causa: il tessuto viene tirato o spinto.

Soluzione: *non spingere o tirare manualmente il tessuto, ma consentire alle griffe di trasportare il tessuto sotto il piedino guidandolo.*

Possibile causa: impostazione scorretta della lunghezza del punto.

Soluzione: *regolare l'impostazione della lunghezza del punto.*

Possibile causa: per alcune tecniche potrebbe essere necessario l'uso dello stabilizzatore.

Soluzione: *collocare lo stabilizzatore sotto il tessuto.*

Groviglio di fili all'inizio

Possibile causa: i fili dell'ago e della bobina non sono stati collocati correttamente sotto il piedino prima di iniziare a cucire.

Soluzione: *verificare che sia il filo dell'ago sia il filo della bobina siano sotto il piedino e verso il retro prima di iniziare a cucire.*

Possibile causa: si è iniziato a cucire senza tessuto sotto il piedino.

Soluzione: *collocare il tessuto sotto il piedino, verificando che l'ago perfori il tessuto; tenere con delicatezza le estremità del filo per i primi punti.*

Possibile causa: per alcune tecniche potrebbe essere necessario l'uso dello stabilizzatore.

Soluzione: *collocare lo stabilizzatore sotto il tessuto.*

Il filo dell'ago si spezza

Possibile causa: percorso del filo ostruito

Soluzione: *verificare se il filo è inceppato sulla spoletta (punti grezzi sulla spoletta stessa) o dietro il perno della spoletta o coprispoletta. Se il filo è caduto dietro il coprispoletta e quindi non può scorrere liberamente attraverso il percorso del filo stesso.*

Possibile causa: la macchina non è infilata correttamente.

Soluzione: *rimuovere completamente il filo dell'ago, sollevare l'alzapiedino, reinfilare la macchina verificando che il filo sia nella leva di pescaggio. Sollevare la leva di pescaggio nella posizione di massima altezza ruotando il volantino verso di sé.*

Possibile causa: tensione del filo dell'ago eccessiva.

Soluzione: *ridurre la tensione del filo dell'ago.*

Specifiche tecniche

Velocità di cucito Massimo 800 ± 50 giri/min (utilizzando il punto dritto con lunghezza del punto predefinita)	Tensione nominale 240 V/50Hz, 230 V/50Hz, 220 V/50-60Hz, 127 V/60 Hz, 120 V/60 Hz, 125 V/60 Hz, 100V/50-60Hz	Sollevamento del piedino 6 mm
Classe di protezione II (Europa)	Larghezza punto 0-7,0 mm	Lunghezza del punto 0-4,5 mm
Tipo di lampadina Luce LED	Ingombro macchina Lunghezza: ≈465 mm Larghezza: ≈210 mm Altezza: ≈300 mm	Peso 6.3 kg

Ci riserviamo il diritto di modificare la macchina e gli accessori o apportare migliorie di ordine estetico e tecnico senza alcun preavviso. Tali modifiche saranno comunque sempre a vantaggio dell'utente e del prodotto.

PROPRIETÀ INTELLETTUALE

SINGER e il disegno del logo "S" sono marchi esclusivi di The Singer Company Limited S.à.r.l. o delle sue affiliate.

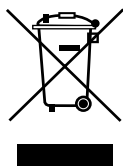

Lo smaltimento del prodotto deve essere eseguito in sicurezza ai sensi delle legislazioni nazionali in materia di riciclo relative ai prodotti elettrici/elettronici. Non gettare gli apparecchi domestici elettrici nei rifiuti indifferenziati cittadini, ma smaltirli negli appositi centri di raccolta. Le informazioni relative alle strutture di raccolta disponibili sono da richiedersi presso la pubblica amministrazione. Alla sostituzione di un vecchio elettrodomestico con uno nuovo, il dettagliante potrebbe essere soggetto all'obbligo di legge che prescrive il ritiro gratuito del vecchio elettrodomestico.

Qualora gli elettrodomestici fossero smaltiti in discarica, sostanze pericolose potrebbero percolare nelle falde acquifere ed entrare a far parte della catena alimentare, danneggiando la salute e il benessere della popolazione.

FABBRICANTE
VSM Group AB
Soldattorpsgatan 3, SE-55474 Jönköping, SVEZIA



SINGER®

ORIGINAL SINCE 1851.