

MANUALE DI ISTRUZIONI

HD 6700C • HD 6705C

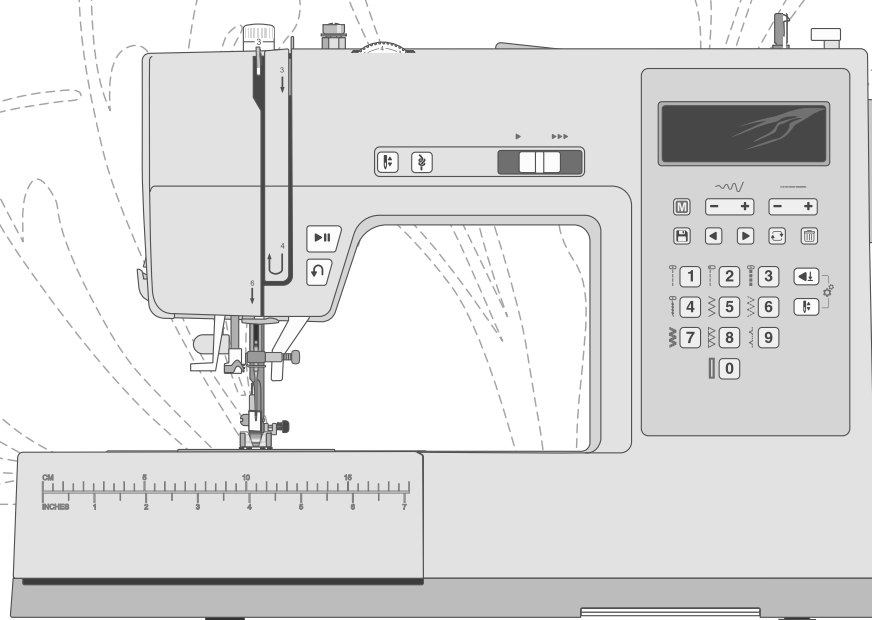

SINGER®

Questa macchina per cucire per uso domestico è stata realizzata in conformità a IEC/EN 60335-2-28 e UL1594.

ISTRUZIONI IMPORTANTI DI SICUREZZA

Durante l'uso dell'elettrodomestico, seguire sempre le precauzioni di sicurezza, incluso quanto segue:

Leggere attentamente le istruzioni prima di utilizzare questa macchina per cucire per uso domestico.

Conservare le istruzioni in un luogo adatto vicino alla macchina. Se la macchina viene trasferita a terzi, aver cura di consegnare anche le istruzioni.

PERICOLO – PER RIDURRE IL RISCHIO DI SCOSSE ELETTRICHE:

- Non lasciare incustodita la macchina nel caso fosse collegata alla corrente elettrica. La presa elettrica a cui è collegata la macchina dev'essere facilmente accessibile. Staccare immediatamente la spina dopo l'utilizzo e prima di eseguire qualsiasi operazione di pulizia, rimozione dei coperchi, lubrificazione o intervento di manutenzione indicato nel manuale.

AVVERTENZA – PER RIDURRE IL RISCHIO DI USTIONI, INCENDI, SCOSSE ELETTRICHE O INFORTUNI ALLE PERSONE:

- Non consentire che la macchina sia utilizzata come giocattolo. È necessaria una stretta supervisione se la macchina per cucire viene utilizzata da bambini o in loro presenza.
- Utilizzare la macchina solo per l'uso descritto nel presente manuale. Utilizzare solo gli accessori consigliati dal fabbricante e menzionati nel presente manuale.
- Non utilizzare mai la macchina se un cavo o una spina sono danneggiati, se non funziona in modo appropriato, se ha subito urti o è stata danneggiata, o se è caduta in acqua. Per eventuali controlli, riparazioni o regolazioni di tipo elettrico o meccanico, rivolgersi esclusivamente al rivenditore o al centro di assistenza autorizzato più vicino.
- Non utilizzare mai la macchina qualora una delle prese d'aria fosse ostruita. Mantenere le aperture di ventilazione della macchina e il pedale liberi da filacce, polvere o altro.
- Non avvicinare le dita alle parti in movimento. È necessario agire con particolare attenzione in prossimità dell'ago della macchina.
- Utilizzare sempre la piastrina dell'ago corretta. L'utilizzo della piastrina errata potrebbe dare luogo alla rottura dell'ago.
- Non utilizzare aghi piegati.
- Non tirare o spingere il tessuto durante la cucitura, poiché potrebbe causare la rottura dell'ago.
- Utilizzare gli occhiali di protezione.
- Spegnerla la macchina per cucire ("0") se si deve eseguire qualsiasi operazione nella zona dell'ago, come l'infilatura, la sostituzione dell'ago, l'infilatura della bobina, la sostituzione del piedino e così via.
- Non lasciare cadere o inserire oggetti nelle aperture della macchina.
- Non utilizzare all'esterno.
- Non utilizzare la macchina in ambienti in cui si stia facendo uso di sostanze spray o si stia somministrando ossigeno.
- Per scollegare, portare tutti i controlli in posizione di spegnimento ("0"), quindi staccare la spina dalla presa.
- Non scollegare dalla presa di rete tirando il cavo. Per scollegare la spina, afferrare la stessa e non il cavo.

- Il pedale serve per azionare la macchina; non collocarvi mai sopra nessun oggetto.
- Non utilizzare la macchina se bagnata.
- Qualora la lampada LED fosse danneggiata o rotta, farla sostituire dal fabbricante o da un concessionario o da personale qualificato, allo scopo di evitare eventuali pericoli.
- Se il cavo collegato al pedale è danneggiato, deve essere sostituito dal produttore, dal rivenditore o da una persona similmente qualificata al fine di evitare situazioni pericolose.
- Questa macchina per cucire è dotata di doppio isolamento. Utilizzare solamente ricambi identici. Consultare le istruzioni per l'assistenza di elettrodomestici a doppio isolamento.

CONSERVARE LE PRESENTI ISTRUZIONI

FOR CENELEC COUNTRIES ONLY:

L'uso della macchina è consentito ai bambini con età minima di 8 anni e alle persone con ridotte capacità sensorie, fisiche e mentali, o mancanza di esperienza e conoscenza, se supervisionati o istruiti sull'uso della macchina in modo sicuro e se consapevoli dei rischi connessi. I bambini non devono giocare con la macchina. La pulizia e la manutenzione della macchina non devono essere affidate ai bambini privi di supervisione.

Il livello di rumorosità in normali condizioni di funzionamento è inferiore a 80dB.

La macchina è da utilizzare solamente con pedali di tipo C-8000 prodotti da Zeng Hsing, Taiwan.

FOR NON CENELEC COUNTRIES:

l'uso della macchina non è adatto a persone (incluso bambini) con ridotte capacità sensorie, fisiche e mentali, o mancanza di esperienza e conoscenza, salvo se supervisionati o istruiti sull'uso della macchina da una persona che si assuma la responsabilità della loro sicurezza. Controllare i bambini per assicurarsi che non giochino con la macchina per cucire.

Il livello di rumorosità in normali condizioni di funzionamento è inferiore a 80dB.

La macchina va utilizzata solamente con pedale di tipo C-8000 prodotto da Zeng Hsing, Taiwan.

ASSISTENZA DEI PRODOTTI CON DOPPIO ISOLAMENTO

I prodotti con doppio isolamento sono dotati di due sistemi di isolamento invece della messa a terra. Un prodotto a doppio isolamento è privo di messa a terra ed è vietato aggiungerne una. L'assistenza a un prodotto con doppio isolamento richiede un'estrema attenzione e la conoscenza del sistema e deve essere eseguito solamente dal personale di assistenza qualificato. I ricambi di un prodotto con doppio isolamento devono essere identici ai componenti del prodotto. Un prodotto a doppio isolamento è contrassegnato dalle parole 'DOPPIO ISOLAMENTO' o 'A DOPPIO ISOLAMENTO'.

SOMMARIO

INTRODUZIONE..... 1

Destinazione d'uso	1
Panoramica della macchina.....	1
Panoramica dell'area dell'ago	2
Parte superiore della macchina.....	2
Panoramica degli accessori.....	3
Accessori in dotazione (non illustrati in figura)	3
Piedini	4
Accessori opzionali.....	5
Schema generale dei punti	6
Punti utili	6
Punti decorativi.....	8

PREPARAZIONE..... 9

Apertura dell'imballo	9
Collegamento dell'alimentazione	9
Sistemazione della macchina dopo l'uso	9
Vassoio accessori braccio libero/rimovibile	10
Leva sollevamento piedino	10
Lama per filo	10
Porta-spoletta.....	11
Avvolgere la bobina	12
Inserimento della bobina	12
Infilatura della macchina.....	13
Infila-ago.....	14
Aghi.....	14
Informazioni importanti sugli aghi	15
Guida alla selezione — Dimensione ago, tessuto, filo	15
Sostituzione dell'ago.....	15
Tensione del filo.....	16
Cucitura senza griffe	16
Pressione del piedino.....	16
Sostituire il piedino.....	17

FUNZIONAMENTO DELLA MACCHINA..... 18

Comandi di funzionamento della macchina	18
Pulsante di retromarcia	18
Avvio/arresto	18
Ago su/giù	18
Fermatura	18
Leva controllo velocità	18
Pannello di controllo punti	19
Display.....	19
Menu Punti/Suono On/Off.....	19
Larghezza del punto/Posizione dell'ago.....	19
Lunghezza punto	19
Pulsanti di selezione punti	19
Comandi di sequenza	20
Impostazione arresto automatico.....	20
Impostazione ago su/giù	20
Modalità Cucito	20
Display — Modalità cucito.....	20
Selezione del punto.....	21
Modalità Sequenza	22
Display in modalità Sequenza	22
Creazione di una sequenza	23
Cucitura di una sequenza	23

CUCITO..... 24

Cucito.....	24
-------------	----

Iniziare a cucire con punto diritto	24
Modifica della posizione dell'ago.....	24
Cambiare direzione di cucitura.....	25
Finire la cucitura	25
Punto dritto elastico	25
Punto zig-zag multiplo.....	26
Punto sopraggito inclinato	26
Punto overlock chiuso	27
Orlo invisibile.....	27
Rammendi e riparazioni	28
Riparazione di buchi di grandi dimensioni	28
Riparazione di strappi.....	28
Riparazione di buchi di piccole dimensioni	29
Orlo per jeans.....	29
Applicazione di bottoni	30
Asole in un unico passaggio	31
Cucitura di cerniere.....	32
Cerniera centrata	32
Punto quilting con aspetto artigianale	33

MANUTENZIONE..... 34

Pulizia della macchina.....	34
Pulizia dell'area della bobina	34
Pulizia della zona al di sotto dell'area della bobina	34
Risoluzione dei problemi	35
Specifiche tecniche.....	38

INTRODUZIONE

Destinazione d'uso

In queste istruzioni vengono descritti l'uso e la manutenzione ottimali. Il prodotto non è destinato a un utilizzo industriale.

Ulteriore assistenza è disponibile sul sito www.singer.com.

Panoramica della macchina

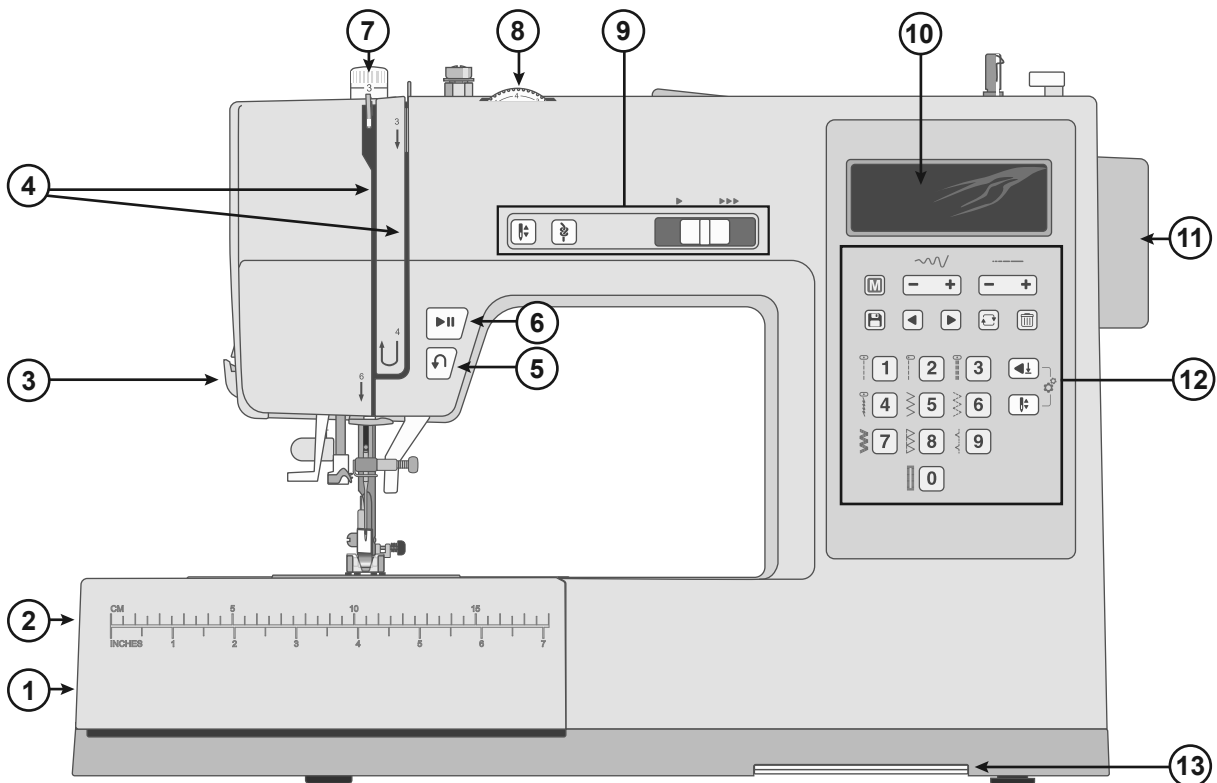

1. **Leva per le griffe** — spostarla da un lato all'altro per innestare o disinnestare le griffe. Posta dietro il braccio libero.
2. **Vassoio accessori/Braccio libero** — fornisce una superficie piana durante il cucito e consente di riporre gli accessori. Togliere il vassoio degli accessori per utilizzare il braccio libero facilita il cucito, ad esempio degli orli dei pantaloni e delle maniche.
3. **Lama per filo** — serve a tagliare i fili al termine della cucitura.
4. **Fessure di infilatura** — percorsi con dischi tendifilo e leva di pescaggio filo.
5. **Pulsante di retromarcia** — tenere premuto per cucire in retromarcia, ad es. per fissare l'inizio e la fine di una cucitura.
6. **Toccare il pulsante Start/Stop (Avvio/Stop)** — premere per iniziare e finire di cucire senza utilizzare il pedale.
7. **Pressione del piedino** — controlla la pressione esercitata dal piedino sul tessuto.
8. **Selettore della tensione del filo** — consente di selezionare la tensione giusta per il punto, il filo e il tessuto utilizzati.
9. **Comandi di funzionamento della macchina** — funzioni utilizzate per rendere il cucito più comodo (vedere pagina 18).
10. **Display** — vengono visualizzati il punto corrente e le impostazioni.
11. **Volantino** — si utilizza per controllare manualmente il movimento dell'ago e della leva tendifilo.
12. **Pannello di controllo punti** — utilizzare questi pulsanti per scegliere il menu punti, selezionare il punto e regolare le impostazioni. Qui si trovano anche funzioni per la realizzazione della sequenza (vedere pagina 19).
13. **Schemi punto** — far scorrere in avanti per visualizzare tutti i punti disponibili sulla macchina.

Panoramica dell'area dell'ago

1. **Placca ago** — area piana intorno al piedino per cucire. Le linee guida facilitano lo scorrimento del tessuto durante la cucitura.
2. **Griffe** — guidano il tessuto sotto il piedino durante la cucitura.
3. **Piedino** — tiene il tessuto premuto contro le griffe, che trascinano il tessuto sotto il piedino mentre si cuce.
4. **Vite del porta-piedino** — allentare la vite per rimuovere il porta-piedino.
5. **Porta-piedino** — alloggia il piedino.
6. **Leva di rilascio del piedino** — Premere questa leva per rilasciare il piedino dal supporto.
7. **Leva asole** — viene utilizzata per cucire asole.
8. **Infila-ago incorporato** — serve ad infilare il filo nell'ago in modo rapido e semplice.
9. **Barra del piedino** — alloggia il porta-piedino.
10. **Vite morsetto dell'ago** — assicura l'ago.
11. **Guida filo** — aiuta a mantenere l'andamento del filo mentre si cuce.
12. **Guida infilatura ago** — aiuta a mantenere l'andamento del filo mentre si cuce.
13. **Copri-bobina** — protegge la bobina durante la cucitura.
14. **Pulsante di rilascio copri-bobina** — premere per aprire il copri-bobina.

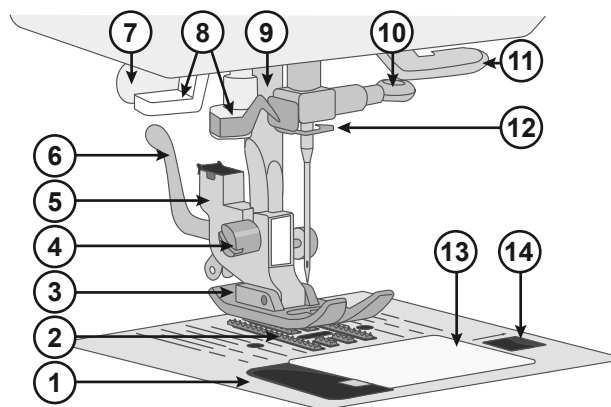

Parte superiore della macchina

1. Disco tendifilo carica bobina
2. Guide filo
3. Maniglia
4. Porta-spola
5. Foro per porta-spola ausiliario
6. Alberino carica bobina
7. Fermo del caricamento della bobina
8. Dischi tendifilo
9. Leva tendifilo

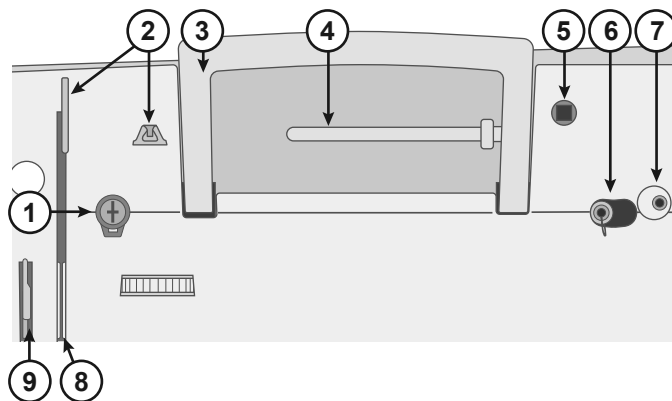

Panoramica degli accessori

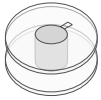

Bobina x4 — utilizzare esclusivamente il tipo di bobina trasparente in dotazione con la macchina (bobine trasparenti classe 15 SINGER®). Una delle bobine viene inserita nella macchina alla consegna.

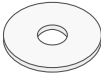

Dischetto in feltro — utilizzato per appoggiare la spoletta del filo quando si utilizza il porta-spoletta ausiliario.

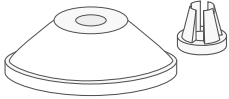

Ferma spoletta — in due misure (grande e piccolo), per diversi tipi di spoletta.

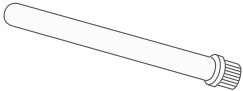

Porta-spoletta ausiliario — per cuciture con rocchetti grandi o per filati speciali.

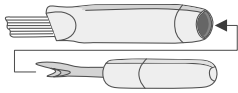

Spazzolino e taglia asole — utilizzato per rimuovere i punti e spazzolare le filacce.

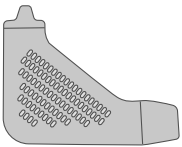

Cacciavite a L — utilizzato per rimuovere la placca ago, il piedino o la vite dell'ago.

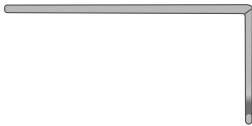

Guida per bordi/quilting — utilizzato per cuciture dritte e precise, ad esempio per il quilting. Inserire la guida nella fessura sul retro del porta-piedino. Regolare la posizione per adattarla al proprio progetto.

Accessori in dotazione (non illustrati in figura)

- Aghi
- Pedale
- Cavo di alimentazione
- Custodia morbida

Piedini

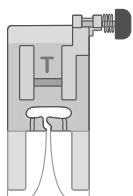

Piedino multiuso (T)

(montato sulla macchina per cucire alla consegna)

Questo piedino può essere utilizzato per il cucito generico sulla maggior parte dei tessuti. La parte inferiore del piedino è piatta, di modo che il tessuto sia tenuto saldamente contro le griffe durante il cucito. Dispone inoltre di una larga apertura in modo che l'ago possa spostarsi da sinistra a destra in funzione del punto utilizzato.

Il piedino ha un pulsante di "blocco in posizione", il pulsante viene premuto per bloccare il piedino in posizione orizzontale quando si cuce su cuciture spesse (vedere pagina 29).

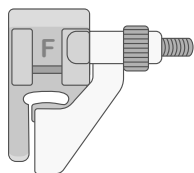

Piedino per orlo invisibile (D)

Il piedino per orlo invisibile si utilizza per cucire orli invisibili nel settore della moda e per decorazioni casalinghe. Nella parte anteriore si trova una guida regolabile estendibile, usata per guidare la piega dell'orlo durante la cucitura.

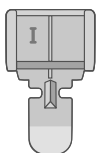

Piedino per cerniera (I)

Questo piedino si utilizza per cucire cerniere. Innestare il piedino sul lato del porta-piedino relativo al lato di cucitura della cerniera. È possibile utilizzare il piedino per cerniere anche per creare e inserire cordonature.

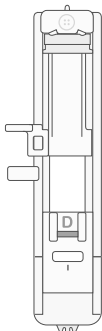

Piedino per asole in un solo passaggio (D)

Questo piedino consente di eseguire asole precise. Dispone di uno spazio sul retro in cui inserire il bottone che serve da campione per impostare la dimensione dell'asola. La macchina cucirà automaticamente un'asola adatta a tale bottone.

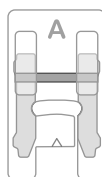

Piedino per punto raso (A)

Questo piedino è utilizzato per punti raso e altri punti decorativi.

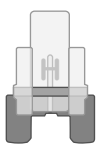

Piedino per l'applicazione di bottoni (H)

Il Piedino per l'applicazione di bottoni applica facilmente bottoni, eliminando la necessità di cucirli manualmente.

Il piedino è appoggiato sopra il bottone, con l'apertura posizionata intorno ai fori.

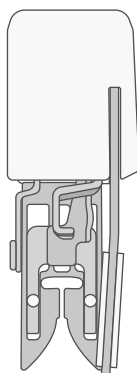

Piedino per trasporto uniforme

Il piedino per trasporto uniforme viene utilizzato per cucire diversi strati di tessuto, specialmente durante l'esecuzione di quilt. È anche ottimo per la cucitura di tessuti con sfrangiature o pelo per impedire al tessuto di scivolare durante la cucitura.

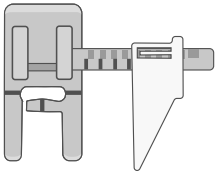

Piedino Sew Easy

Questo piedino dispone di una guida che aiuta a eseguire le cuciture sempre con la massima precisione. Il piedino dispone di un'estensione che riporta i margini di cucitura più utilizzati e una guida mobile per tessuto impostabile a piacere per il progetto in corso.

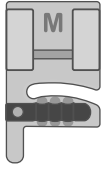

Piedino cordonatore

Il piedino cordonatore si usa principalmente per aggiungere ornamenti sui tessuti. Durante la cucitura, i cordoncini sono guidati da scanalature situate nella parte superiore del piedino. Utilizza un unico cordoncino al centro per rendere più solidi i tessuti.

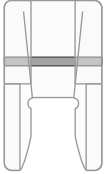

Piedino a estremità aperta

Il piedino a estremità aperta è utilizzato per applicazioni in punto raso e altre cuciture decorative.

Accessori opzionali

Sono previsti altri accessori opzionali per la macchina. Visitare il sito web di SINGER® per maggiori informazioni.













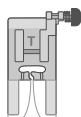

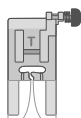

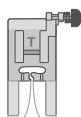

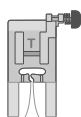

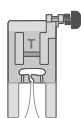

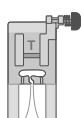
Schema generale dei punti

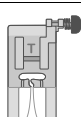

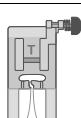

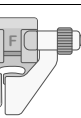

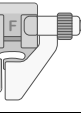

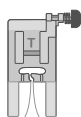

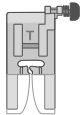





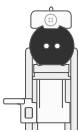







Punti utili

I punti descritti nella tabella sottostante sono punti utili, utilizzati principalmente per cuciture di utilità.

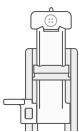
I punti più utilizzati sono stampati accanto ai pulsanti di selezione del punto sulla parte anteriore della macchina (Menu punti 1). Questi punti vengono selezionati toccando il pulsante corrispondente (se il Menu 1 è attivo). I punti dei menu 2-4 sono stampati sugli schemi punto posti nella parte inferiore della macchina.

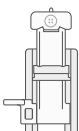
Durante il cucito, utilizzare una tensione del filo tra 3 e 5. Provare sempre la cucitura su una pezza di tessuto e regolare la tensione se necessario.

			Applicazione
	Punto dritto, posizione centrale		Punto base utilizzato per cucire. L'uso più comune di tale punto è l'unione di due pezze di tessuto.
	Punto dritto, posizione sinistra		Per tutti i tipi di cucitura.
	Punto dritto elastico		Più robusto del normale, punto diritto sui tessuti a maglia elastici poiché blocca tre volte: avanti, indietro e di nuovo avanti. Utilizzarlo per rinforzare le cuciture dell'abbigliamento sportivo e per le cuciture curve che sopportano molta tensione.
	Punto elastico		Per cuciture su tricot e tessuti elastici.
	Punto zig-zag		Un punto molto versatile per cuciture decorative, applicazioni e cucitura di nastri e intagli.
	Punto zig-zag multiplo		Serve per rifinire i margini di cucitura e impedire che il tessuto si apra. Quando si rifiniscono le cuciture, il passo ridotto dei punti aiuterà a tenere il tessuto piatto rispetto a un normale punto zig-zag. È anche possibile utilizzarlo per rammendare gli strappi e cucire gli elastici.
	Punto zig-zag rinforzato		Per unire tessuti lungo i bordi oppure sovrapporre la pelle. Per il cucito decorativo.
	Punto overlock		Serve a cucire e contemporaneamente sorfilare lungo i bordi (altrimenti l'orlo va pareggiato in seguito). Per tessuti elastici medi e medio/pesanti.
	Punto orlo invisibile		Serve a cucire orli praticamente invisibili dal diritto del tessuto. Viene utilizzato per gonne, abiti, pantaloni, tende, ecc. realizzate in tessuti non elastici.
	Punto per orlo invisibile elastico		Serve a cucire orli praticamente invisibili dal diritto del tessuto. Viene utilizzato per abiti e altri progetti eseguiti in tessuto a maglia elastico.
	Punto sopraggitto inclinato		Per cucire e contemporaneamente sorfilare lungo i bordi (altrimenti l'orlo va pareggiato in seguito). Per tessuti elastici medi e pesanti.

	Punto overlock chiuso		Serve a cucire orli decorativi e cuciture sovrapposte, cinture e fasce. Per tessuti elastici pesanti o medi.
	Punto a nido d'ape		Per l'inserimento di elastici, cuciture decorative, a nido d'ape, per galloni e orlature.
	Asola		Serve a realizzare asole su decorazioni per la casa, abiti, artigianato e altro.
	Asola arrotondata con travetta		Per tessuti leggeri.
	Asola arrotondata con travetta, rinforzata		Per tessuti leggeri.
	Asola a goccia		Estremità squadrata per giacche, soprabiti ecc. di sartoria.
	Asola a goccia, rinforzata		Estremità squadrata per giacche, soprabiti ecc. di sartoria.
	Asola a goccia, affusolata		Estremità a punta per capi di sartoria.
	Asola elastica		Per tessuti elastici.
	Punto travetta		Per rinforzare tasche, aperture di camicie, passanti delle cinture e la base delle cerniere lampo.
	Punto per rammendo		Per rammendare e riparare piccoli strappi in abiti da lavoro, jeans e tovaglie e asciugamani di lino.
	Occhiello		Per cinture, pizzi, ecc.
	Punto per l'applicazione di bottoni		Per cucire i bottoni.

Punti decorativi

La macchina dispone anche di funzioni per punti decorativi. I punti non descritti nello schema precedente sono punti decorativi. Quando si cuce utilizzando punti decorativi, assicurarsi di utilizzare uno stabilizzatore sotto il tessuto per ottenere un risultato migliore. Utilizzare una tensione del filo tra 3 e 5. Provare sempre la cucitura su una pezza di tessuto e regolare la tensione se necessario.

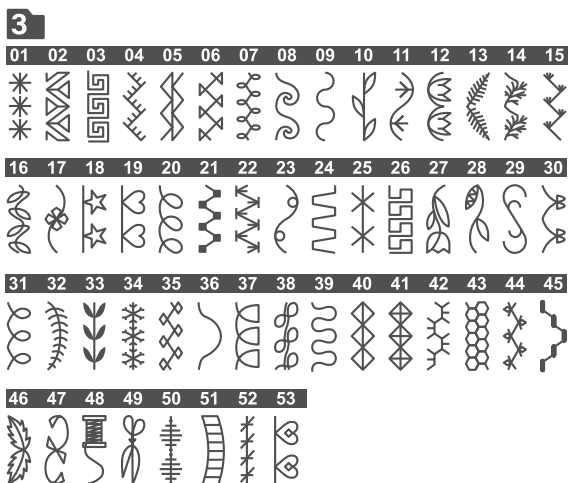
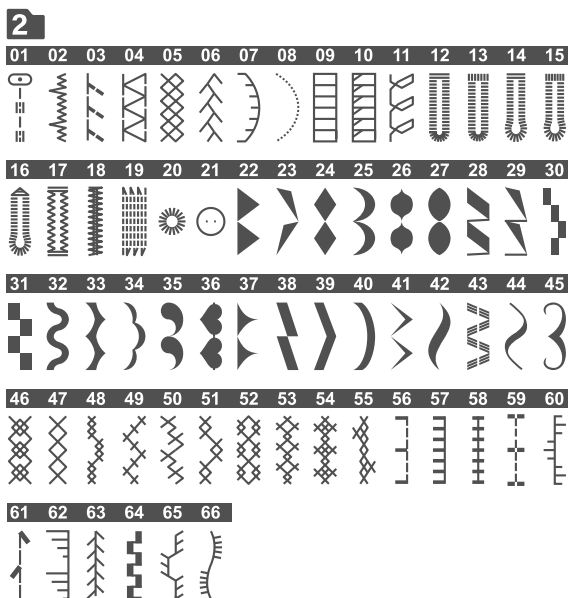

Menu Punti 4 — Font Block

Menu Punti 2 e 3

PREPARAZIONE

Apertura dell'imballo

1. Collocare la scatola su una superficie piana e stabile. Estrarre la macchina dalla custodia e rimuovere l'imballo esterno.
2. Eliminare tutto il materiale da imballo esterno e il sacchetto in plastica.
3. Pulire la macchina con un panno asciutto per rimuovere le filacce e/o l'olio in eccesso intorno all'area dell'ago.

Nota: La macchina per cucire è regolata in modo da assicurare risultati ottimali a una temperatura ambiente normale. Temperature molto calde o molto fredde possono incidere sui risultati di cucito.

Collegamento dell'alimentazione

Gli accessori forniti comprendono il cavo di alimentazione e il pedale.

Nota: se non si sa come collegare la macchina alla presa di rete, consultare un elettricista qualificato. Staccare la spina dalla presa di rete quando non si usa la macchina.

Per la presente macchina per cucire utilizzare il pedale prodotto da .

In basso a destra sulla macchina per cucire sono presenti la presa e l'interruttore ON/OFF.

1. Collegare il cavo del pedale alla presa anteriore in basso a destra sulla macchina per cucire (A).
2. Collegare il cavo di alimentazione alla presa posteriore in basso a destra sulla macchina per cucire (B). Inserire la spina nella presa di rete a parete.
3. Premere l'interruttore di accensione/spegnimento (C) su "I" per attivare l'alimentazione e la luce.

La velocità di cucitura si controlla tramite il pedale.

Nota: Dopo averla spenta, nella macchina potrebbe rimanere un residuo di energia elettrica. Pertanto la luce potrebbe rimanere accesa ancora per qualche secondo, fino a quando tutta l'energia non verrà consumata. Questo è normale per un apparecchio ad alta efficienza energetica.

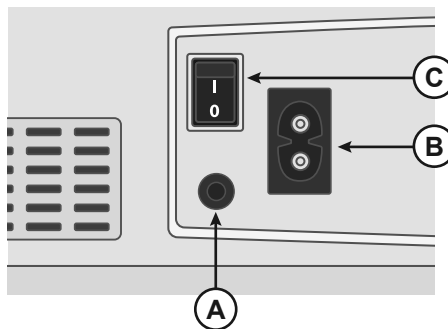

Per USA e Canada

Questa macchina per cucire è dotata di una spina polarizzata (una linguetta più larga dell'altra). Per ridurre il rischio di scosse elettriche, la spina può essere inserita in una presa polarizzata in un solo verso. Se non si riesce a inserire la spina nella presa, capovolgerla. Se ancora non si riesce a inserirla, rivolgersi a un elettricista qualificato perché provveda a installare la presa adatta. Non modificare la spina.

Sistemazione della macchina dopo l'uso

1. Spegnerne l'interruttore principale. Dopo lo spegnimento, nella macchina potrebbe rimanere un residuo di energia elettrica. Pertanto è probabile che la luce rimanga accesa ancora per qualche secondo, fino a quando tutta l'energia non verrà consumata. Questo è un comportamento normale per un apparecchio ad alta efficienza energetica.
2. Scollegare il cavo di alimentazione prima dalla presa a muro e poi dalla macchina per cucire.
3. Conservare il cavo del pedale arrotolato intorno al pedale.
4. Riporre tutti gli accessori nel box accessori. Far scorrere il box sulla macchina per cucire intorno al braccio libero.
5. Riporre il pedale ed il cavo nello spazio sopra il braccio libero.
6. Posizionare il coperchio morbido sulla macchina per proteggerla da polvere e filacce.

Vassoio accessori braccio libero/rimovibile

Riporre piedini, bobine, aghi e altri accessori nel vassoio accessori in modo da tenerli a portata di mano.

Tenere il box accessori installato sulla macchina per disporre di una superficie di lavoro molto spaziosa.

Il braccio libero facilita la cucitura di particolari come le gambe dei pantaloni e gli orli delle maniche. Per utilizzare il braccio libero, rimuovere il vassoio accessori. Se collegato, il vassoio accessori è bloccato alla macchina tramite un gancio. Per togliere il vassoio, farlo scivolare verso sinistra.

Per rimuovere il vassoio accessori dalla macchina, aprire lo sportello mettendo un dito nella scanalatura sul lato sinistro del box accessori (A) e tirarlo con cautela. Chiudere lo sportello prima di rimettere il vassoio sulla macchina.

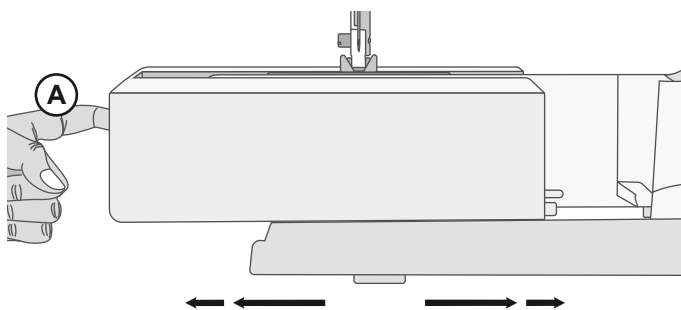

Leva sollevamento piedino

La leva del piedino si trova sul lato destro della testa della macchina per cucire. Questa leva si utilizza per sollevare e abbassare il piedino. Sollevare la leva per l'infilatura e abbassarla per cucire.

Sollevando la leva alzapiedino e poi spingendola ancora più in alto, viene utilizzato uno spazio extra di sollevamento che consente l'inserimento di tessuti molto spessi.

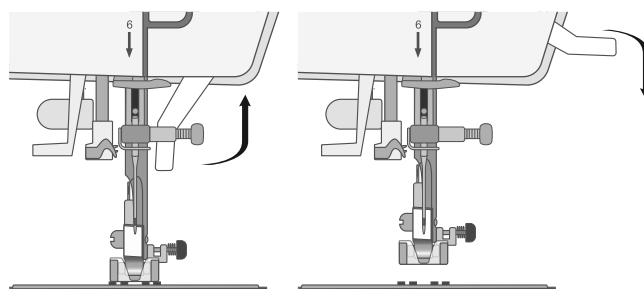

Lama per filo

Per usare la lama per il filo, tirare il filo dalla parte posteriore a quella anteriore come illustrato in figura. In questo modo le estremità dei fili vengono lasciate abbastanza lunghe da evitare che l'ago si sfilì quando si ricomincia a cucire.

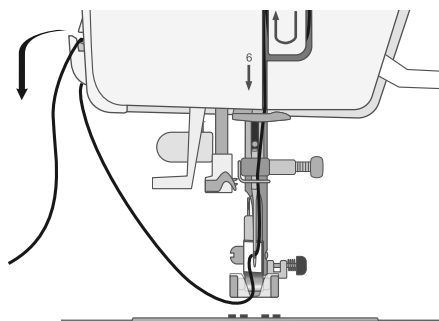

Porta-spoletta

La macchina per cucire dispone di due porta-spoia, quello principale e quello ausiliario. I porta-spoia sono adatti a tutti i tipi di filo. Il porta-spoia principale è utilizzabile in posizione orizzontale (il filo si svolge dal rocchetto) o in posizione verticale (il rocchetto ruota con il filo). Utilizzare la posizione orizzontale per i fili normali e la posizione verticale per i rocchetti grandi o i fili speciali.

Porta-spoia principale

Collocare il rocchetto sul porta-spoia. Assicurarsi che il filo si sfilia dalla spoletta in senso antiorario e inserire un copri-spoletta. Usare un blocca-spoia leggermente più grande del rocchetto. Per rocchetti piccoli (A), usare un blocca-spoia più piccolo davanti al rocchetto. Per rocchetti grandi (B), usare un blocca-spoia più grande davanti al rocchetto. Il lato piatto del blocca-spoia deve essere spinto saldamente contro il rocchetto. Non deve essere presente alcuno spazio tra il blocca-spoia e il rocchetto.

Nota: Non tutte le spolette sono fabbricate allo stesso modo. In caso di problemi con il filo, ruotarlo dalla parte opposta o utilizzare la posizione verticale.

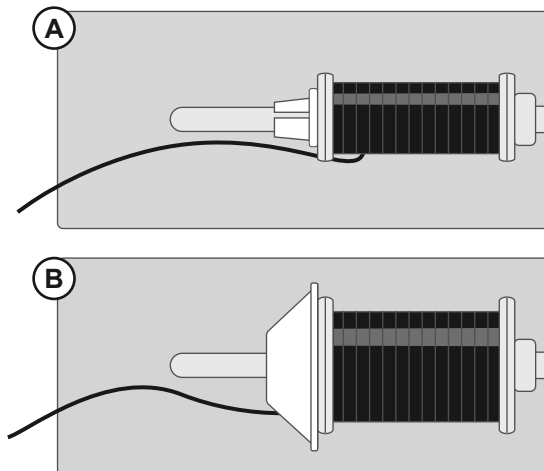

Porta-spoia ausiliario

Il porta-spoia ausiliario serve per caricare una bobina con un altro filo o per inserire un secondo rocchetto oppure quando si cuce con rocchetti più grandi o filati speciali. Inserire il porta-spoia ausiliario nel foro alla sommità della macchina. Collocare un dischetto di feltro sotto il rocchetto, per evitare che il filo si svolga troppo velocemente. Non collocare un blocca-spoia sopra il porta-spoia, perché in tal caso il rocchetto non potrebbe girare.

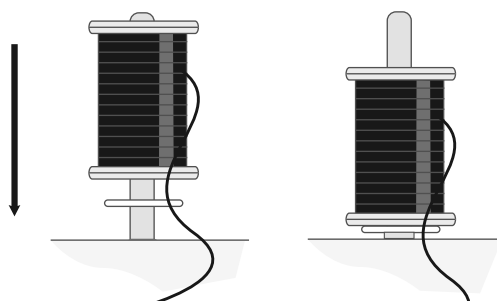

Avvolgere la bobina

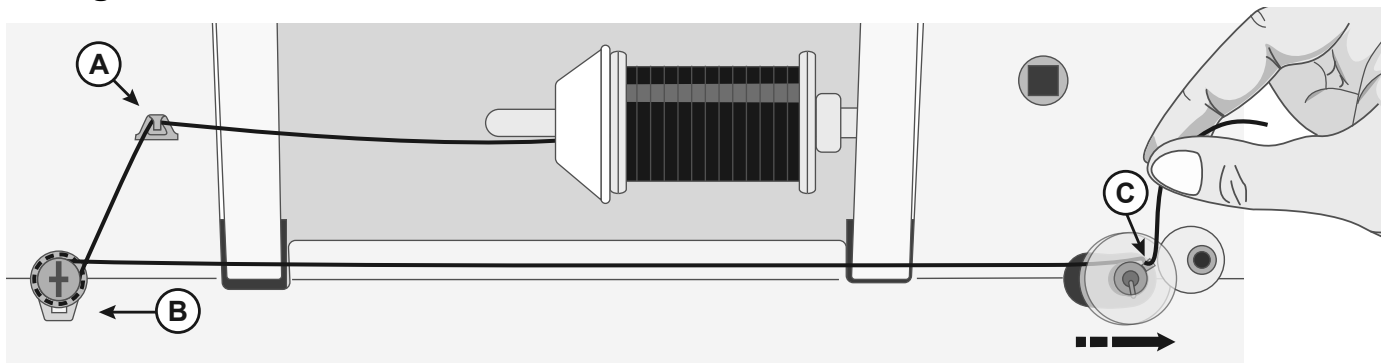

1. Collocare il rocchetto sul porta-spola. Fare scivolare saldamente un blocca-spola sul rocchetto.
2. Posizionare il filo nella guida-filo (A), dalla parte anteriore a quella posteriore. Passare il filo in senso orario intorno al disco tendifilo caricabobina, assicurandosi che sia tirato comodamente tra i dischi.
3. Guidare il filo nel foro della bobina (C) dall'interno all'esterno.
4. Inserire la bobina nell'alberino caricabobina. Assicurarsi che la bobina sia ben inserita.
5. Spingere l'alberino caricabobina nuovamente a destra. Mantenere il capo del filo e premere il pedale per iniziare a caricare la bobina. Dopo alcuni giri, togliere il piede dal

pedale per arrestare l'avvolgimento. Tagliare il filo in eccesso vicino alla bobina. Premere il pedale per riprendere il caricamento. Quando la bobina è piena, il caricamento rallenta e si ferma automaticamente.

Nota: È possibile avviare il caricamento anche premendo a lungo il pulsante di avvio/arresto.

Quando l'alberino caricabobina viene spinto verso destra, sul display (D) viene visualizzata l'icona di caricamento bobina.

6. Spingere l'alberino caricabobina nuovamente a sinistra. Rimuovere la bobina e tagliare il filo.

Nota: Quando l'alberino caricabobina è tutto a destra, la macchina non cuce. Assicurarsi di spingere l'alberino della bobina nella posizione di cucitura (a sinistra) prima di cucire.

Inserimento della bobina

Nota: Prima di inserire o rimuovere la bobina assicurarsi che l'ago sia completamente sollevato e che la macchina sia spenta.

1. Rimuovere il copri-bobina (A) spingendo il piccolo pulsante alla destra del coperchio (B) verso destra.
2. Inserire la bobina nell'alloggiamento con il filo svolto in senso antiorario.
3. Appoggiare un dito sulla bobina e tirare il filo leggermente verso destra e sotto la guida (C), quindi verso sinistra. Continuare a guidare il filo verso l'alto a sinistra e intorno alla curva (D). Portarlo giù lungo il canale verso la parte anteriore e nella lama per il filo della bobina (E).
4. Rimettere in posizione il copri-bobina e tirare il filo verso destra per tagliare quello in eccesso.

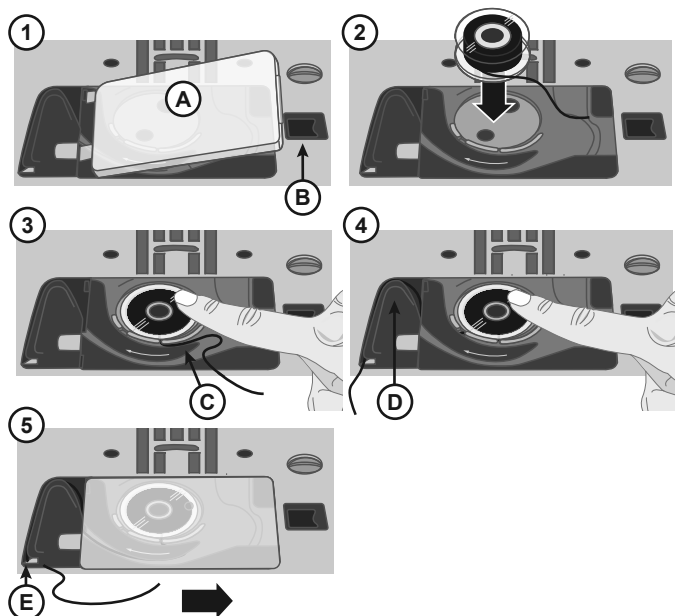

Infilatura della macchina

Importante! Assicurarsi che il piedino sia alzato e l'ago sia sollevato al massimo ruotando il volantino verso di sé. Questa operazione è molto importante perché aiuta ad infilare correttamente la macchina. La mancata osservanza di quanto sopra darà luogo a un cucito di scarsa qualità.

1. Posizionare il filo sul porta-spola e montare un bloccaspola delle stesse dimensioni.
2. Tirare il filo nel guida-filo (A) dalla parte anteriore alla parte posteriore e nel guida-filo (B) dalla parte posteriore alla parte anteriore. Tirare il filo tra i dischi tendifilo (C).
3. Continuare a portare il filo verso il basso attraverso la fessura di infilatura destra, intorno all'inversione a U, poi di nuovo verso l'alto attraverso la fessura di infilatura sinistra.
4. Infilare il filo da destra nella leva tendi-filo (D) quindi verso il basso attraverso la fessura per il filo a sinistra nella guida-filo (E) e nella guida-filo dell'ago (F).
5. Infilare la cruna dell'ago da davanti a dietro.

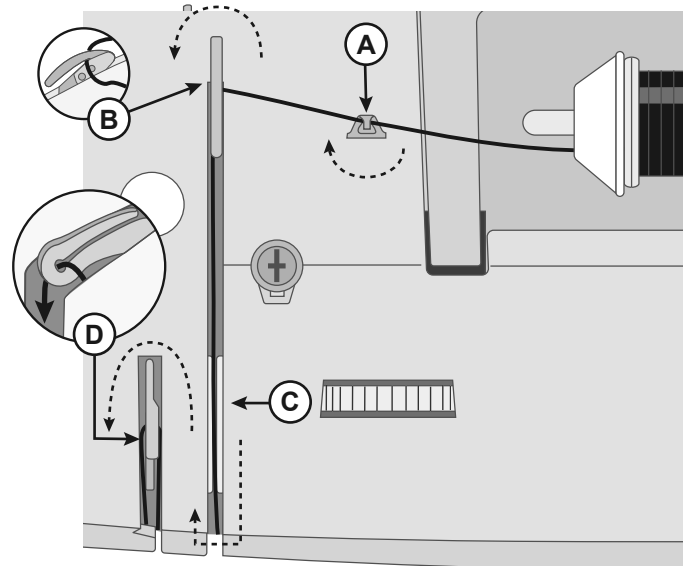

Vista superiore della macchina

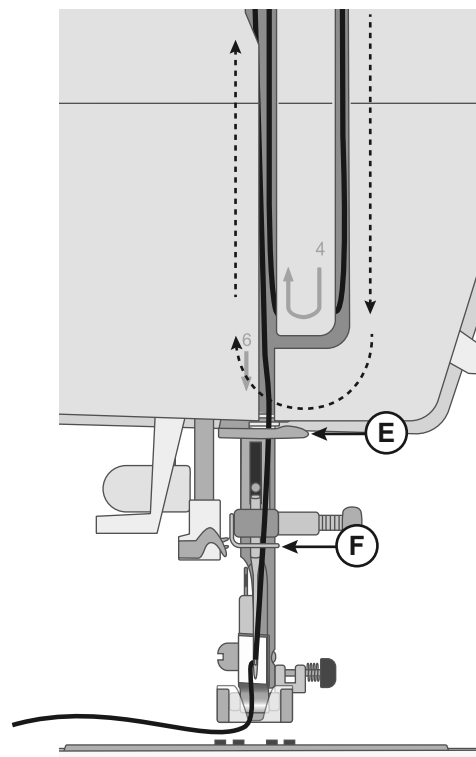

Vista frontale della macchina

Infila-ago

L'infila-ago incorporato consente di infilare l'ago in modo rapido e semplice.

L'infila-ago incorporato può essere utilizzato solo con l'ago completamente sollevato. Ruotare il volantino verso di sé fino a quando l'ago non si trova nella posizione più alta, oppure premere il pulsante Ago su/giù. Si raccomanda di abbassare il piedino.

- Usare la maniglia (A) per abbassare completamente l'infila-ago. Le flange di metallo coprono l'ago. Un gancetto si infila nella cruna dell'ago (B).
- Posizionare il filo dalla parte posteriore al di sopra del guida-filo (C) e sotto il gancio piccolo (D).
- Lasciare che l'infila-ago oscilli dolcemente all'indietro. Il gancetto tira il filo attraverso la cruna, formando un anello dietro l'ago. Tirare l'anello dietro l'ago.
- Sollevare il piedino e collocare il filo sotto di esso.
- Tirare il filo di circa 15-20 cm oltre la cruna dell'ago. In questo modo si evita che la macchina si sfilii quando si inizia a cucire.

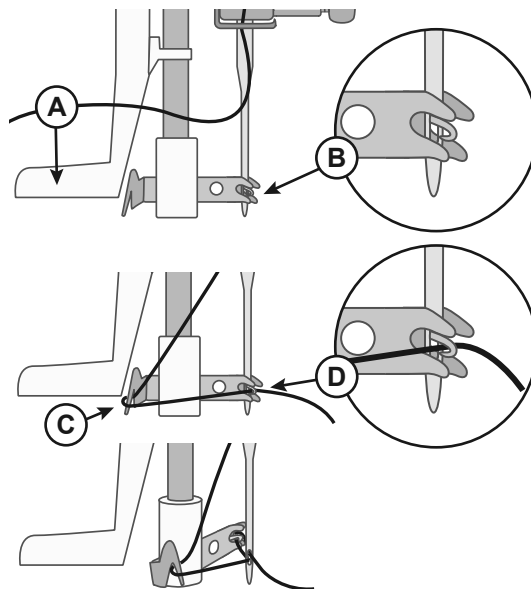

Nota: L'infila-ago è destinato agli aghi n. 70-110. Non utilizzarlo per aghi n. 60 o più piccoli, aghi lanceolati o aghi doppi. Sono inoltre disponibili accessori opzionali che richiedono l'infilatura manuale dell'ago. Quando si infila l'ago manualmente, assicurarsi di procedere dalla parte anteriore a quella posteriore.

Aghi

Nella macchina per cucire, l'ago svolge una funzione molto importante. Si consiglia, pertanto, di usare esclusivamente aghi di qualità, ad esempio, gli aghi del sistema 130/705H. La confezione di aghi in dotazione alla macchina contiene aghi delle dimensioni usate più di frequente.

 *Verificare che l'ago sia adatto al filato in uso. Filati più pesanti richiedono aghi con una cruna di maggiori dimensioni. Se la cruna dell'ago è troppo piccola per il filato, l'infilatura potrebbe non funzionare correttamente.*

Ago universale



Gli aghi universali hanno la punta leggermente arrotondata e sono disponibili in una varietà di grandezze, adatte per cucire genericamente su tessuti di tipo e spessore diverso.

Ago per tessuti elastici



Gli aghi per tessuti elastici hanno la punta arrotondata e uno speciale solco longitudinale che elimina i punti saltati quando il tessuto si piega. Per maglieria, costumi da bagno, pile, pelli e scamosciati sintetici.

Ago per jeans



Questi aghi hanno la punta particolarmente affilata per penetrare in tessuti a trama stretta senza deformarsi. Per tela, jeans e microfibre.

Ago da ricamo



Gli aghi da ricamo si distinguono per uno speciale solco longitudinale, per la punta leggermente arrotondata e per la cruna di poco più grande del normale, per evitare di danneggiare filati e materiali. Vanno utilizzati con filati metallici o altri filati speciali da ricamo e per cuciture decorative.

Ago lanceolato



L'ago lanceolato è provvisto di larghe sporgenze su ciascun lato che consentono di forare i tessuti per realizzare i punti entredeux e altri punti per orli su tessuti in fibre naturali.

Informazioni importanti sugli aghi



Sostituire l'ago frequentemente. Come regola generale, gli aghi devono essere cambiati ogni 6-8 ore di cucitura effettiva.

Utilizzare sempre un ago dritto con la punta affilata e assicurarsi che quest'ultima non sia piegata o danneggiata (A).

Un ago danneggiato (B) può rompersi, saltare dei punti o fare impigliare il filo, oltre che rovinare la placca ago.

Non utilizzare aghi doppi asimmetrici (C) che potrebbero danneggiare la macchina per cucire.

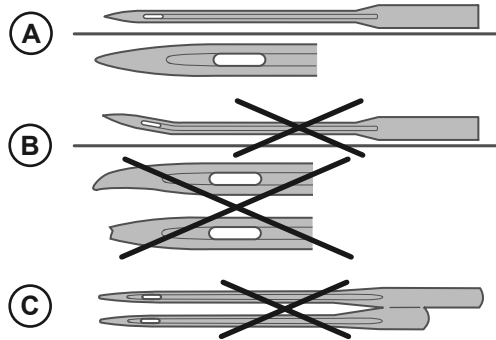

Guida alla selezione — Dimensione ago, tessuto, filo

Dimensione ago	Tessuto	Filo
70-80 (9-11)	Tessuti leggeri: cotone sottile, velo, seta, mussolina, tessuto intrecciato, maglia, jersey, crêpe, poliestere, chiffon, organza	Filato universale leggero
80-90 (11-14)	Tessuti di medio peso: cotone per quilting, raso, maglia doppia, lana leggera, rayon, poliestere, lino leggero	Per ottenere i migliori risultati, utilizzare fili di poliestere per tessuti sintetici e fili di cotone o universali per tessuti naturali.
90 (14)	Tessuti di medio peso: lino intrecciato, di medio peso, lenzuola in poliestere o cotone, spugna, cambri, maglia doppia	
100 (16)	Tessuti pesanti: tela, lana, denim, tessuti per decorazioni casalinghe, felpa, maglia pesante	Filo pesante per l'ago, con filo multiuso per la bobina.
110 (18)	Tessuti pesanti: lana pesante per cappotti, tessuti da arredamento	

Sostituzione dell'ago

Nota: prima di sostituire l'ago, può essere utile posizionare un piccolo pezzo di carta o di tessuto sotto l'area dell'ago, sopra il foro della placca ago, in modo che quest'ultimo non cada accidentalmente nella macchina.

1. Allentare la vite del morsetto. Se lo si sente stretto, utilizzare il cacciavite presente tra gli accessori.
2. Rimuovere l'ago.
3. Spingere il nuovo ago verso l'alto nel blocca-ago con la parte piatta rivolta indietro.
4. Quando l'ago non sale più, stringere saldamente la vite.

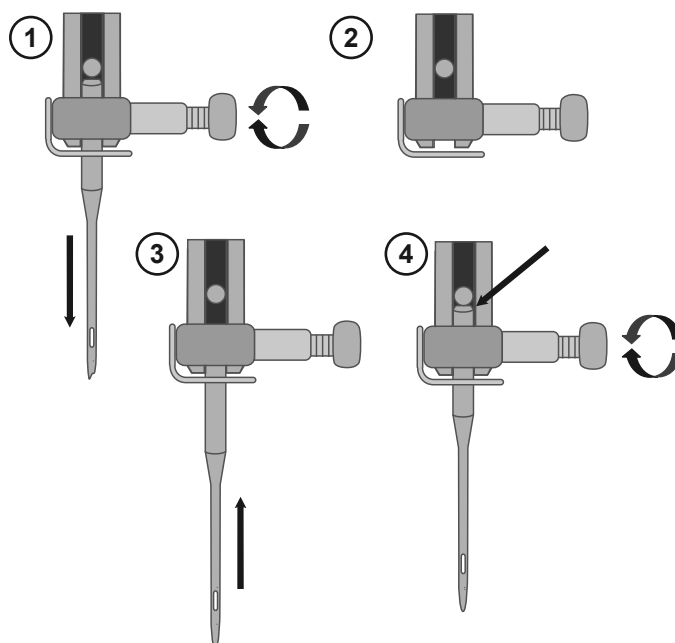

Tensione del filo

Per impostare la tensione del filo, ruotare il selettore sulla parte superiore della macchina. In funzione del tessuto, filo, ecc., potrebbe essere necessario regolare la tensione. Per ottenere la massima durata e il migliore aspetto dei punti, assicurarsi che la tensione del filo sia regolata correttamente. In generale, i fili si incontrano a metà dei due strati di tessuto (A).

Se il filo della bobina è visibile sul lato superiore del tessuto, significa che la tensione del filo nell'ago è eccessiva (B). Riduzione della tensione del filo nell'ago.

Se il filo dell'ago è visibile sul lato inferiore del tessuto, significa che la tensione del filo nell'ago è insufficiente (C). Aumentare la tensione del filo nell'ago.

Per asole e punti decorativi, è necessario che il filo dell'ago in alto sia visibile sotto la stoffa.

Eseguire alcuni test su una pezza di tessuto di scarto, uguale a quello da cucire, e controllare la tensione.

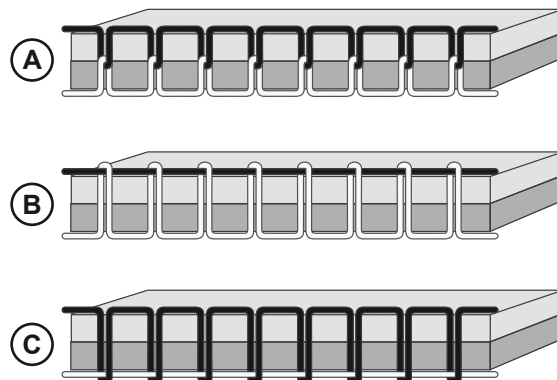

Cucitura senza griffe

Quando si applicano bottoni o si realizzano altre tecniche di cucito e non si desidera trasportare il tessuto, è necessario abbassare le griffe.

La leva per le griffe si trova sul retro del braccio libero.

1. Abbassare le griffe spostando la leva in posizione “Griffe abbassate”.
2. Sollevare le griffe spostando la leva in posizione “Griffe sollevate”.

Nota: Alla pressione dell'interruttore, le griffe non si sollevano immediatamente. Per riabbassare le griffe, ruotare il volantino di un giro completo verso di sé o iniziare a cucire.

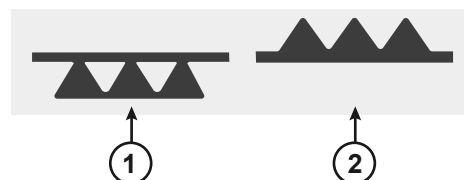

Pressione del piedino

Utilizzata per controllare la pressione del piedino sul tessuto e garantire un trasporto uniforme durante il cucito. La pressione del piedino è stata preimpostata al valore standard "2". Anche se non richiede regolazioni per la maggior parte dei tessuti, può essere regolato per tessuti molto sottili o molto spessi; aumentare per tessuti pesanti e diminuire per tessuti leggeri.

Nota: La rotazione eccessiva in senso antiorario potrebbe far staccare la rotellina. In questo caso, riposizionarla e ruotarla in senso orario fino a quando rimane in posizione.

Nota: Se il selettore viene ruotato in senso orario fino all'arresto, ha raggiunto la massima pressione possibile. Non cercare di ruotarlo ulteriormente.

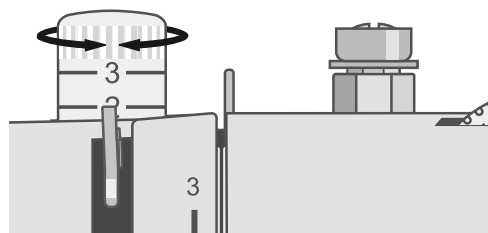

Sostituire il piedino

1. Accertarsi che l'ago sia sollevato al massimo e che il piedino sia alzato. La leva di rilascio del piedino estende il retro del porta-piedino. Premere questa leva per rilasciare il piedino.
2. Per innestare un piedino sul portapiedino, collocarne il perno direttamente sotto la fessura del portapiedino. Abbassare la leva e il piedino scatterà in posizione.

Nota: Se si incontrano difficoltà nel posizionare il piedino nella posizione corretta, tenere premuta la leva di sblocco mentre si abbassa il piedino. Usare il pollice per guidare con attenzione il piedino nella posizione corretta finché non scatta in posizione.

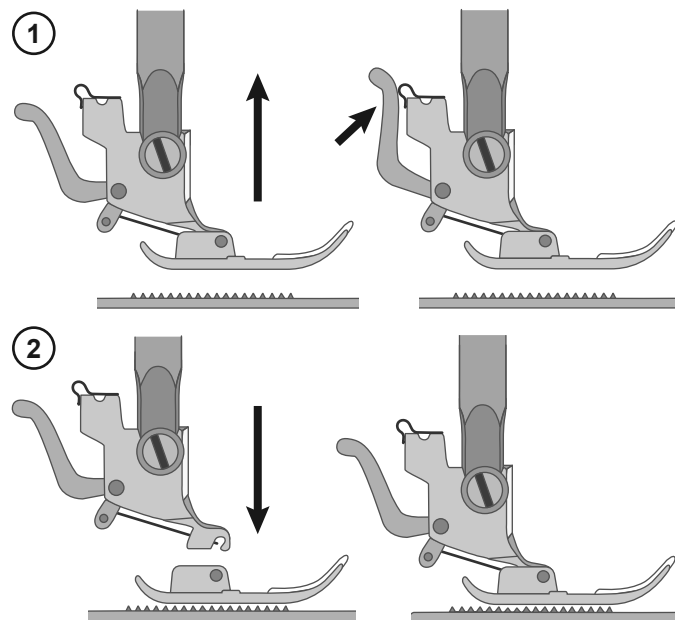

FUNZIONAMENTO DELLA MACCHINA

Comandi di funzionamento della macchina

I pulsanti dei comandi di funzionamento sono utilizzati per azionare la macchina. Ogni funzionalità è elencata e descritta più avanti.

Pulsante di retromarcia



Il pulsante di retromarcia ha funzionalità diverse a seconda del punto selezionato.

Menu Punti 1 (punti n° 1–5) e Menu Punti 2 (punto n° 01)

Tenere premuto il pulsante di retromarcia per cucire in retromarcia. Rilasciarlo per riprendere a cucire in avanti. La macchina cucirà in retromarcia solamente fino a quando viene premuto il pulsante di retromarcia.

Menu Punti 1 (punti n° 6–9), Menu Punti 2 (punti n° 02–11 e 22–66), Menu Punti 3 e Menu Punti 4

Premere il pulsante di retromarcia, la macchina cuce 3 punti di fermatura e poi si arresta automaticamente.

Avvio/arresto



Il pulsante START/STOP è utilizzato per avviare/arrestare la macchina e cucire senza ricorrere al pedale. Premere a lungo per iniziare a cucire e premere di nuovo per terminare.

Ago su/giù



Premere Ago su/giù per alzare o abbassare l'ago. Si modifica contemporaneamente l'impostazione della posizione di arresto dell'ago. È inoltre possibile sollevare o abbassare l'ago premendo il pedale.

Se l'impostazione "Ago su/giù" (vedere pagina 20) è attivata, ciò è indicato sul display da una freccia che punta verso l'alto o verso il basso, accanto all'ago.

Fermatura



Quando viene attivata, la macchina cuce immediatamente tre punti di fermatura e si arresta automaticamente.

Se la funzione "Arresto automatico" (vedere pagina 20) è attivata, la macchina completa il punto corrente (o il programma), quindi esegue un punto di fermatura e si arresta automaticamente.

Leva controllo velocità



Tutti i punti della macchina per cucire sono preimpostati con una velocità di cucitura consigliata. È possibile regolare la velocità utilizzando la leva di controllo della velocità. Far scorrere la leva a sinistra per diminuire la velocità e a destra per aumentarla. Non è possibile selezionare una velocità superiore a quella massima predefinita per il punto selezionato.

Pannello di controllo punti

Le funzioni del pannello di controllo punti vengono utilizzate per selezionare e regolare i punti e i font del programma. Ogni funzionalità è elencata e descritta più avanti.

1. Display
2. Menu Punti/Suono On/Off
3. Modalità Programmazione
4. Frecche di selezione
5. Tasti di selezione punti
6. Larghezza del punto
7. Lunghezza del punto
8. Ripeti programma
9. Elimina i punti nel programma
10. Impostazione arresto automatico
11. Impostazione ago su/giù

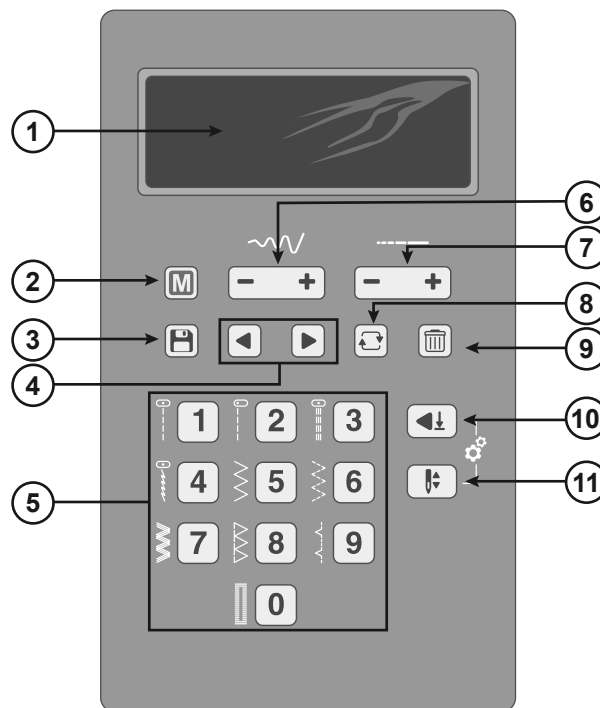

Display

Sul display è possibile visualizzare il punto corrente con la lunghezza, la larghezza e la raccomandazione del piedino impostati. È inoltre possibile visualizzare le funzioni attivate come il caricamento della bobina e la cucitura dell'asola.

Menu Punti/Suono On/Off

Premere per passare da un menu punti all'altro. Sono previsti quattro menu punti, 1. Punti utili, 2. Punti utili e decorativi, 3. Punti decorativi e 4. Alfabeto. Il menu selezionato viene visualizzato sul display.

Questo pulsante serve anche per spegnere il suono della macchina. Tenerlo premuto per 2 secondi con la macchina accesa; quando si sente un segnale acustico, il suono si spegne. Premere per 2 secondi fino a quando non si sentono due segnali acustici e il suono si riaccende. Questa impostazione rimane in memoria anche se si spegne la macchina.

Larghezza del punto/Posizione dell'ago

Quando si seleziona un punto, la macchina ne imposta automaticamente la larghezza ottimale. L'impostazione predefinita è indicata sul display. La larghezza del punto può essere regolata su un valore compreso tra 0 e 7 mm. Per alcuni punti la larghezza è limitata. Aumentare la larghezza del punto premendo "+", diminuirla premendo "-".

Quando è selezionato un punto dritto o un punto dritto rinforzato, il pulsante Larghezza punto viene utilizzato per regolare la posizione dell'ago. Premendo "+", l'ago si sposta verso destra. Premendo "-" l'ago si sposta verso sinistra. La posizione corrente dell'ago è indicata sul display.

Lunghezza punto

Quando si seleziona un punto, la macchina ne imposta automaticamente la lunghezza ottimale. L'impostazione predefinita è indicata sul display. La lunghezza del punto può essere regolata su un valore compreso tra 0 e 4,5 mm. Per alcuni punti la lunghezza è limitata. Aumentare la lunghezza del punto premendo "+", diminuirla premendo "-".

Pulsanti di selezione punti

I punti mostrati accanto ai pulsanti di selezione sono a selezione diretta. È sufficiente premere il pulsante accanto al punto per selezionarlo.

Gli altri punti e i numeri di punto corrispondenti sono riportati sugli schemi punto in dotazione; scorrere in avanti per visualizzarli in basso a destra sulla macchina.

Premendo i numeri dei punti in rapida successione è possibile selezionare un punto dal menu punti selezionato. Se tale numero non esiste la macchina emetterà un avviso acustico.

Comandi di sequenza

Sequenza — Premere per entrare in modalità Sequenza.

Frecce di navigazione — Utilizzare questi pulsanti per spostarsi avanti e indietro nella sequenza.

Ripeti — Premere per cucire ripetutamente la sequenza.

Elimina — Premere per eliminare il punto selezionato in una sequenza.

Impostazione arresto automatico

Premere questo pulsante per attivare l'impostazione di arresto automatico. Quando la funzione è attiva, l'icona è accesa sul display (vedere). Utilizzare "Arresto automatico" insieme a "Fermatura". Se si preme il pulsante di fermatura quando è attivata la funzione di "Arresto automatico", la macchina completa il punto corrente, quindi esegue un punto di fermatura e si arresta automaticamente.

Impostazione ago su/giù

Premere Arresto ago su/giù per impostare la posizione dell'ago all'arresto della cucitura. Premendo il pulsante l'ago si sposterà su o giù. Quando viene selezionato arresto ago giù, sul display viene visualizzata un'icona con una freccia con la punta verso il basso. Se è impostato l'arresto dell'ago, la freccia sul display è rivolta verso l'alto (vedere). L'impostazione predefinita è Ago su e verrà attivata ogni volta che la macchina viene accesa.

Modalità Cucito

Display — Modalità cucito

La modalità cucito è la prima vista che viene visualizzata sul display grafico quando si accende la macchina. Qui sono riportate tutte le informazioni di base necessarie per cominciare a cucire. Qui è anche possibile regolare le impostazioni del punto. L'impostazione predefinita è il punto dritto.

Nota: Quando i valori/le impostazioni visualizzati sul display sono impostati in modo predefinito, le relative figure/icone corrispondenti saranno incorniciate (A). Se si modificano i valori/le impostazioni, la cornice attorno alle figure/icone verrà rimossa.

1. **Numero punto** — punto correntemente selezionato
2. **Piedino raccomandato** — indica quale piedino si consiglia di utilizzare per il punto selezionato al fine di ottenere il miglior risultato di cucitura
3. **Posizione dell'ago** — se è regolata la posizione dell'ago, quella attiva viene mostrata qui
4. **Posizione arresto ago** — indica se è attiva la funzione ago "SU" o "GIÙ"
5. **Arresto automatico attivato**
6. **Menu punti attivo** — indica il menu punti attivo
7. **Larghezza punto** — larghezza corrente del punto selezionato
8. **Lunghezza punto** — lunghezza corrente del punto selezionato
9. **Indicatore leva asole** — indica che è selezionata un'asola
10. **Indicatore caricamento bobina** — indica che il motore di caricamento della bobina è attivato

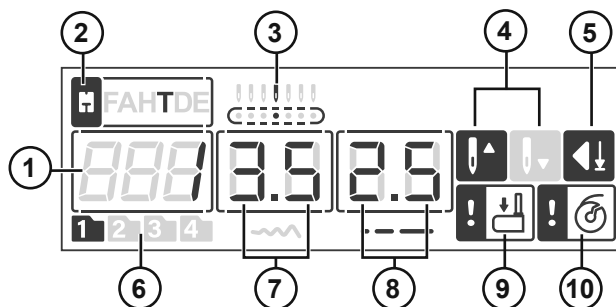

Selezione del punto

La macchina prevede quattro menu punti. Il menu 1 include i punti utili più usati, che sono stampati sulla macchina accanto ai pulsanti di selezione del punto, i menu 2 e 3 includono sia punti utili che punti decorativi. Il menu 4 è un menu di font. Qui si trovano lettere e numeri che è possibile utilizzare per creare sequenze.

All'accensione della macchina si attiva il menu punti 1 e si seleziona il punto dritto (punto n. 1) (A).

Premere “Menu Punti” (B) per passare da un menu punti all'altro. Il menu correntemente selezionato viene visualizzato sul display (A).

I punti del menu 1 sono a selezione diretta. Una volta selezionato il menu 1, è sufficiente premere il pulsante accanto al punto per selezionarlo (C).

I punti sui menu 2-4 sono rappresentati sugli schemi punto di riferimento che possono essere estratti dalla parte inferiore della macchina. Il numero del menu punti è indicato all'interno di una cartella sopra i punti (D). Il numero del punto è stampato sopra l'immagine del rispettivo punto (E).

Se si premono numeri in rapida successione è possibile selezionare dal menu dei punti selezionati un punto dal n. 10 in su (F). Se il numero del punto non esiste nel menu selezionato, viene emesso un breve suono acustico e resta disponibile l'ultima selezione.

Per selezionare un altro punto nello stesso menu è sufficiente premere il numero del punto.

Per selezionare un punto in un altro menu, è prima necessario cambiare il menu dei punti, quindi è possibile procedere con la selezione.

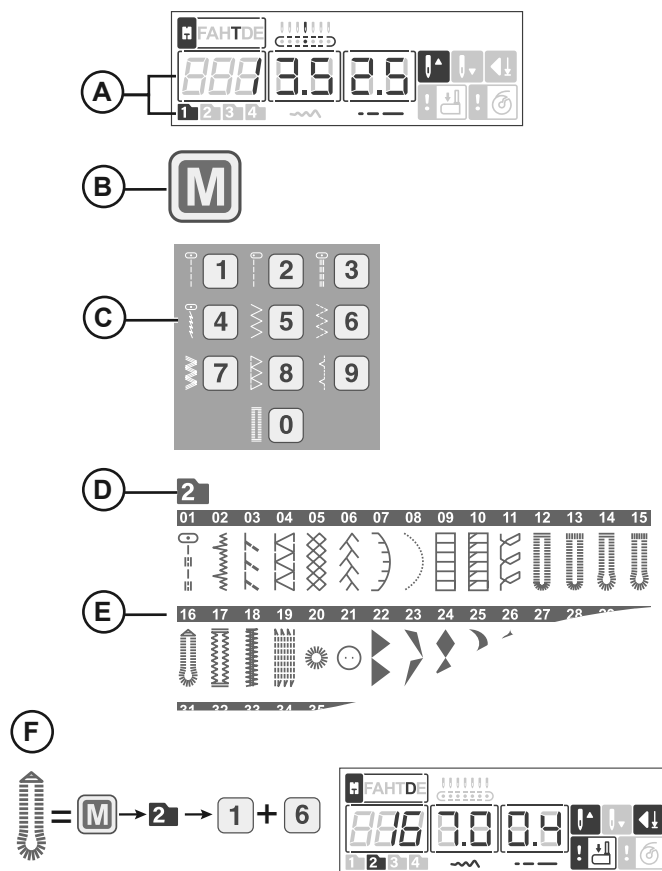

Modalità Sequenza

Display in modalità Sequenza

Premere il pulsante Sequenza per accedere alla modalità Sequenza. Lettere e numeri che possono essere programmati e che si trovano nel menu punti 4, Font. Questo menu viene selezionato automaticamente quando si entra in modalità Sequenza.

1. **Numero del punto correntemente selezionato**
2. **Piedino raccomandato** — indica il piedino che si raccomanda di utilizzare per il punto selezionato al fine di ottenere il miglior risultato di cucitura
3. **Posizione del punto correntemente selezionato** — indica la posizione del punto correntemente selezionato nella sequenza
4. **Numero totale di punti nella sequenza** — numero totale di punti ammessi (40 posizioni)
5. **Modalità Sequenza** — indica che la modalità Sequenza è attiva
6. **Ripeti** — indica che la sequenza di ripetizione è attivata. La sequenza sarà cucita ripetutamente fino a quando non si interrompe il cucito.
7. **Menu punti attivo** — i punti programmabili si trovano nel menu 4, Font. Questo menu viene selezionato automaticamente quando si entra in modalità di programmazione.
8. **Larghezza** del punto correntemente selezionato.
9. **Lunghezza** del punto correntemente selezionato.

Nota: Quando le impostazioni visualizzate sul display sono impostate in modo predefinito, le relative figure saranno incorniciate (A). Se si modificano le impostazioni, la cornice attorno alle figure verrà rimossa.



Pulsante sequenza

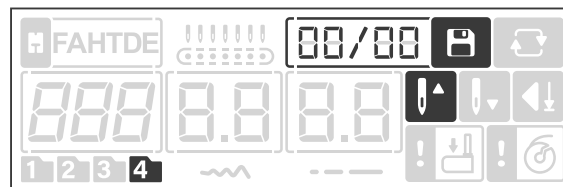

Modalità sequenza, senza punti in memoria

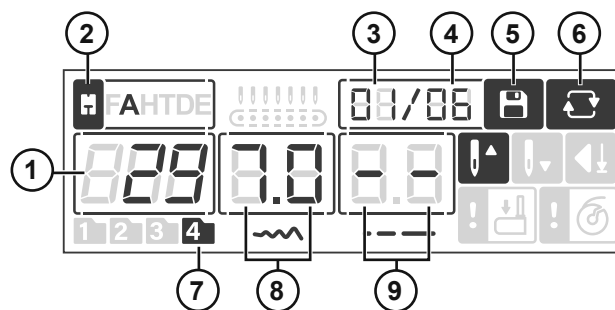

Modalità sequenza, con punti in memoria

Creazione di una sequenza

1. Premere il pulsante Sequenza per accedere alla modalità Sequenza. Attiva Menu Punti 4.
2. Estrarre lo schema punti per vedere quale numero di punto si riferisce a quale lettera/numero.

Per programmare "SINGER", il numero di punto sarebbe 029, 019, 024, 017, 015, 028 (A).

3. Selezionare il punto da utilizzare. Sul display è possibile visualizzare il numero di punto selezionato e la relativa posizione nella sequenza (B).
4. Selezionare un altro punto che verrà visualizzato come punto successivo nella sequenza.
5. Continuare fino al completamento della sequenza.

1. Premere il pulsante Sequenza per accedere alla modalità Sequenza. Il Menu Punti 4 viene selezionato automaticamente.
2. Estrarre lo schema punti per vedere quale numero di punto si riferisce a quale lettera/numero.

Per programmare "SINGER", il numero di punto sarebbe 29, 19, 24, 17, 15, 28 (A).

3. Selezionare il punto da utilizzare. Sul display è possibile visualizzare il numero di punto selezionato e la relativa posizione nella sequenza (B).
4. Selezionare un altro punto che verrà visualizzato come punto successivo nella sequenza.
5. Continuare fino al completamento della sequenza.

È possibile scorrere la sequenza con le frecce di navigazione. Il numero di punto selezionato è evidenziato sul display (C).

Modifica di una sequenza

Per eliminare un punto nella sequenza, selezionare il punto con le frecce di navigazione e premere "Elimina". Tenere premuto "Elimina" per tre secondi per eliminare l'intera sequenza.

Per aggiungere un altro punto alla sequenza, andare nella posizione in cui aggiungere il punto. Inserire il numero del punto, il nuovo punto verrà aggiunto in successione.

Regolazione di un punto nella sequenza

Utilizzare le frecce di navigazione per selezionare il punto da regolare.

Regolare la larghezza e la lunghezza del punto con i pulsanti + e -.

Cucitura di una sequenza

Quando si inizia a cucire, la macchina cuce una ripetizione della sequenza, esegue 3 punti di fermatura e poi si arresta automaticamente. Premere il pulsante di ripetizione prima di iniziare a cucire, per cucire ripetutamente la sequenza.

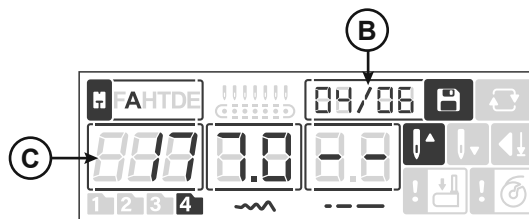
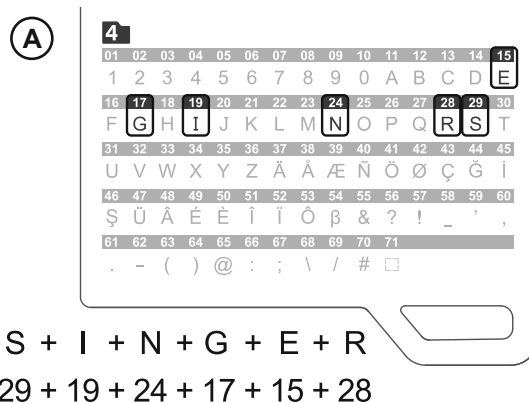

Pulsante Elimina



Frecce di navigazione



Pulsante Ripeti

CUCITO



Cucito

Accanto ai punti o alle tecniche di cucito descritti in questa sezione del manuale, uno schema illustra il piedino e le impostazioni raccomandate. Vedere gli esempi nello schema a destra.

Le impostazioni consigliate vengono visualizzate anche sul display, ma potrebbero necessitare di una regolazione per adattarsi a una tecnica speciale.

Nota: L'eccesso di tintura di alcuni tessuti può scolorire macchiando altri tessuti e la macchina per cucire. Queste macchie possono essere molto difficili, se non impossibili, da eliminare. Pile e jeans, soprattutto nei colori rosso e blu, spesso causano questo problema. Se si ha la sensazione che il tessuto/il capo prêt-à-porter contengano una quantità eccessiva di colore, per evitare che macchino sottoporli sempre a un prelavaggio prima di cucirli/ricamarli.

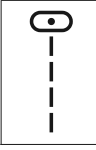
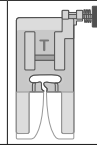
Nota: Per ottenere risultati ottimali, utilizzare lo stesso filo per la parte superiore e per la bobina. Se si cuce con filati decorativi o speciali, nella bobina utilizzare un filo standard.

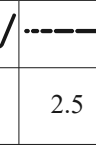
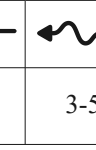
				
(A)	(B)	3.5	2.5	3-5

A. Punto

B. Piedino

C. Lunghezza punto in mm

D. Larghezza punto in mm

E. Tensione del filo

Iniziare a cucire con punto diritto

Impostare la macchina sul punto diritto (vedere schema a destra).

Sollevare il piedino e posizzionarvi sotto il tessuto, accanto alla linea del margine di cucitura sulla piastrina dell'ago. Sul copri-bobina è presente una linea guida a 6 mm.

Inserire il filo dell'ago sotto il piedino.

Abbassare l'ago sul punto in corrispondenza del quale si desidera iniziare. Portare i fili all'indietro e abbassare il piedino. Premere il pedale. Guidare delicatamente il tessuto lungo la linea guida, lasciando che la macchina trasporti il tessuto (A). Se il filo della bobina non viene tirato su, lo sarà automaticamente quando si inizia a cucire.

Nota: È inoltre possibile avviare e arrestare la macchina con il pulsante Start/Stop.

Per assicurare l'inizio di una cucitura, premere e tenere premuto il pulsante di retromarcia. Cucire alcuni punti in retromarcia. Rilasciare il pulsante di retromarcia e la macchina riprenderà a cucire in avanti (B).

Nota: È anche possibile utilizzare il pulsante di fermatura per fissare il punto. Premere il pulsante di fermatura prima di iniziare a cucire, la macchina esegue tre punti di fermatura e si arresta. Quindi continua a cucire.

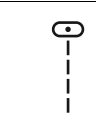
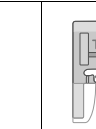
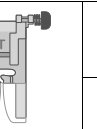
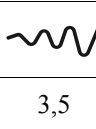
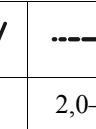
				
		3,5	2,0-4,0	3-5

Impostazione per punto dritto

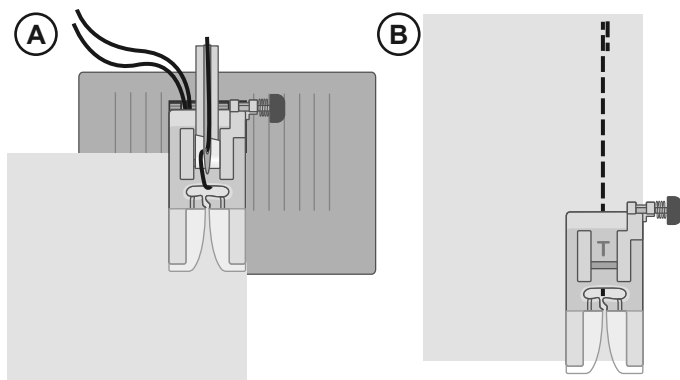

Modifica della posizione dell'ago

Alcune cuciture si eseguono più agevolmente cambiando la posizione del piedino, ad esempio l'impuntura di un colletto o la cucitura su una cerniera. La posizione dell'ago viene regolata con il pulsante Larghezza punto (vedere pagina 19).

Cambiare direzione di cucitura

Per cambiare direzione di cucitura, arrestare la macchina. Premere il pulsante Arresta ago per attivare la posizione Ago giù. L'ago viene fatto scendere nel tessuto.

Sollevare il piedino.

Ruotare il tessuto intorno all'ago e modificare la direzione come desiderato. Abbassare il piedino e continuare a cucire nella nuova direzione.

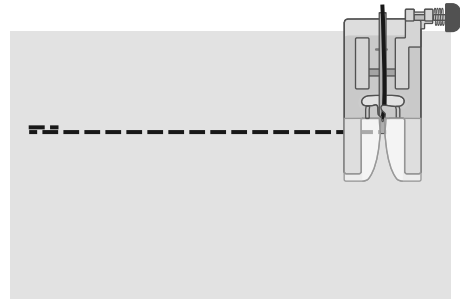

Finire la cucitura

Tenere premuto il pulsante di retromarcia e cucire alcuni punti in retromarcia quando si raggiunge la fine della cucitura. Rilasciare il pulsante di retromarcia e cucire in avanti fino a raggiungere l'estremità della cucitura. In questo modo si assicurerà che i punti non si scuciano.

Ruotare il volantino verso di sé, fino a sollevare l'ago al massimo. Sollevare il piedino e rimuovere il tessuto, tirando i fili sul retro.





Tirare i fili verso l'alto e passarli sulla lama per il filo in modo che vengano tagliati della lunghezza corretta e che l'ago non si sfilii quando si comincia la cucitura successiva.

Nota: È inoltre possibile utilizzare il pulsante di fermatura per fissare il punto alla fine della cucitura. Poco prima di raggiungere la fine del progetto, premere il pulsante di fermatura. La macchina cuce tre punti e si arresta automaticamente.

Punto dritto elastico

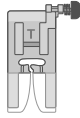
Questo punto è rinforzato rispetto al punto dritto: è un punto triplo ed elastico. Il punto dritto elastico può essere utilizzato su tessuti pesanti elastici, per le cuciture al cavallo che sono soggette a grandi sforzi e per l'impuntura di tessuti pesanti.

Durante la formazione del punto la macchina si muove avanti e indietro e quindi è necessario guidare il tessuto con cautela.

				
		3,5	2,5	3-5



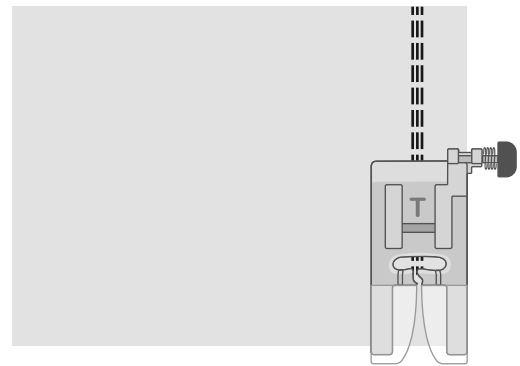

Impostazione per punto dritto elastico

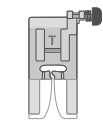

Punto zig-zag multiplo

Il punto zig-zag a più passi viene utilizzato per sorfilare gli orli grezzi. Assicurarsi che l'ago infili il tessuto sul lato sinistro e sorfilare l'orlo sul lato destro.

Può anche essere utilizzato come punto elastico per consentire alle cuciture di allungarsi sui tessuti a maglia.

				
		3,0-5,0	1,0	3-5

Impostazione per punto zig-zag a più passi

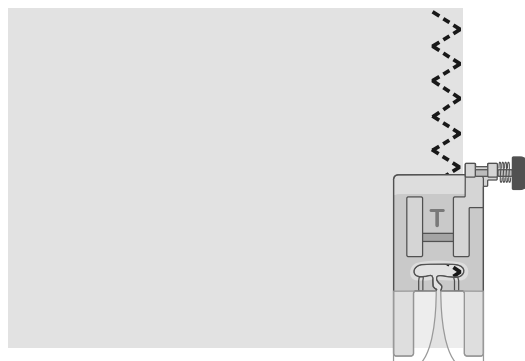





Punto sopraggito inclinato

Il punto sopraggito inclinato aperto cuce e contemporaneamente sorfila il bordo del tessuto. È perfetto per i tessuti elastici. È più elastico rispetto alle normali cuciture, robusto e veloce da cucire.

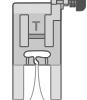
Posizionare la stoffa sotto il piedino allineando il bordo del piedino al bordo della stoffa. Una volta terminata la cucitura, tagliare il tessuto in eccesso al di fuori della cucitura.

Suggerimento: Utilizzare il piedino Orlo invisibile per cucire sul bordo estremo della stoffa. Regolare l'estensione sul piedino e lasciarlo guidare lungo il bordo del tessuto. Eseguire sempre prima una prova di cucitura su un pezzo di tessuto di scarto, il risultato potrebbe variare a causa del peso e della qualità del tessuto.

				
		5,0	2,5	3-5

Impostazione per punto sopraggito inclinato

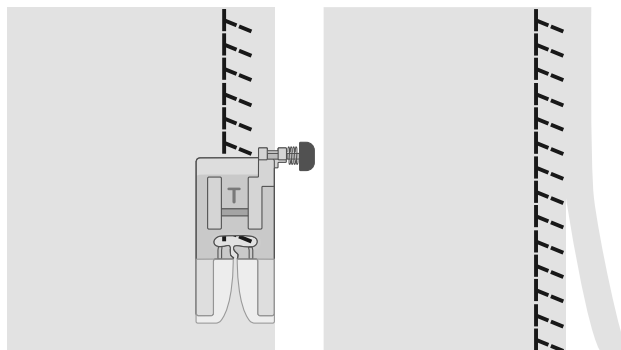

Punto overlock chiuso

Il punto overlock chiuso può essere utilizzato per cucire tessuti elasticizzati di peso da medio a pesante.

Utilizzare questo punto per orlare tessuti elastici (A) e passanti delle cinture (B). Piegare un orlo sul rovescio e cucirlo con un punto overlock chiuso sul diritto. Tagliare la stoffa in eccesso.

		5,0	2,5	3-5

Impostazione per punto overlock chiuso

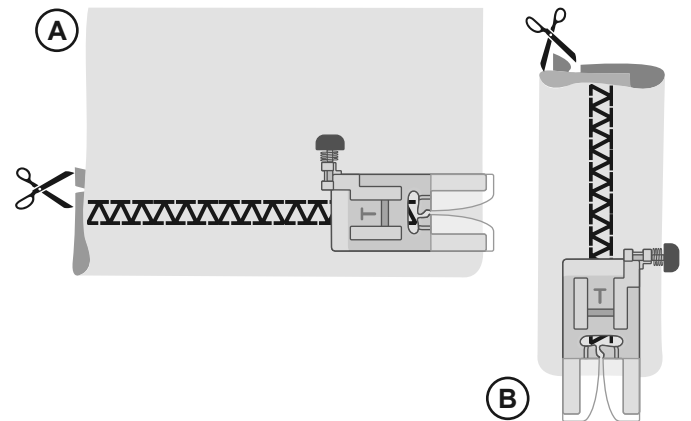

Orlo invisibile

Il punto per orlo invisibile viene utilizzato per eseguire orli invisibili su gonne, pantaloni e progetti di decorazione per la casa. Ci sono due i tipi di orlo invisibile: uno è consigliato per tessuti elastici da medi a pesanti (1) e l'altro per tessuti non elastici da medi a pesanti (2).

- Rifinire il bordo grezzo dell'orlo se si cuce su tessuto non elastico. Nella maggior parte dei lavori a maglia non è necessario rifinire prima l'orlo grezzo.
- Piegare e premere il margine di cucitura sul lato posteriore.
- Piegare l'orlo su se stesso in modo che circa 1 cm dell'orlo finito si allunghi oltre la piega. Il lato posteriore del progetto ora dovrebbe essere a faccia in su.
- Posizionare il tessuto sotto il piedino in modo che la piega segua il bordo della guida (A).
- Quando l'ago entra nella piega deve catturare un po' di tessuto. Se i punti sono visibili sul lato destro, regolare la guida d'orlo (A) ruotando la vite di regolazione (B) fino a quando il punto che cattura l'orlo sarà appena visibile.

(1)	(2)		3,50	1,5-2,0	3-5

Impostazione per l'orlo invisibile

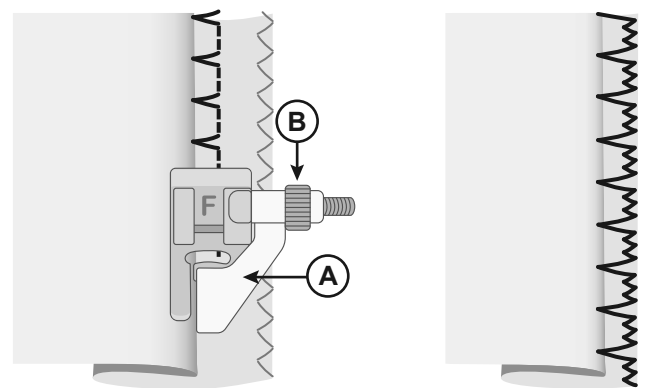

Tessuto non elastico

Tessuto elastico

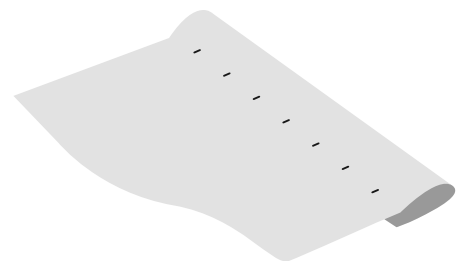

Diritto del tessuto

Rammendi e riparazioni





Riparazione di buchi di grandi dimensioni

Per coprire buchi di grandi dimensioni è necessario cucire una nuova pezza di tessuto sull'area danneggiata.



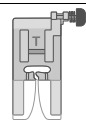

Imbastire la nuova pezza sull'area danneggiata sul diritto del tessuto.

Cucire gli orli con il punto zig-zag o il punto zig-zag a più passi.

Rifilare il tessuto in eccesso vicino alla cucitura sul rovescio del tessuto.

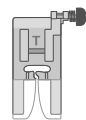
				
		4,0-6,0	2,0	3-5

Impostazione per zig-zag

				
		5,0	1,0-2,0	3-5

Impostazione per zig-zag a più passi

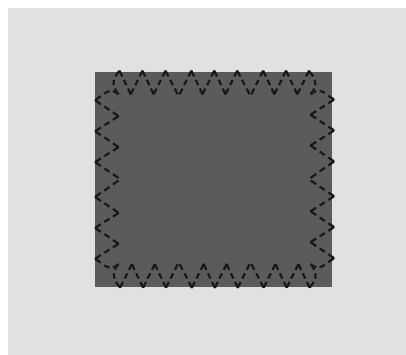

Riparazione di strappi

Su strappi, orli sfrangiati e piccoli buchi è utile collocare una pezza di tessuto sul rovescio del tessuto da rammendare. Il tessuto sottostante rinforza l'area danneggiata.

Collocare una pezza di tessuto sotto il tessuto danneggiato. La pezza deve essere leggermente più larga dell'area danneggiata.

Cucire utilizzando il punto zig-zag o il punto zig-zag a più passi.

Rifilare la pezza di tessuto di rinforzo.

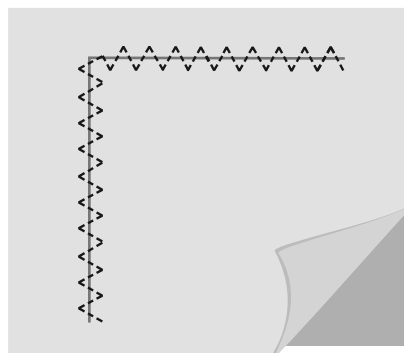





Riparazione di buchi di piccole dimensioni

È facile rammendare un piccolo buco o un piccolo strappo utilizzando il punto rammendo a più passi. Questo punto cuce automaticamente piccoli punti avanti e indietro per coprire piccoli buchi o strappi.

Infilare la macchina con un filo di un colore il più vicino possibile al tessuto.

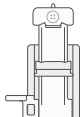
1. Selezionare un punto per rammendo.
2. Il punto rammendo viene utilizzato insieme al piedino per asole. Misurare la lunghezza dello strappo/buco. Spingere la leva porta-bottone (A) verso l'esterno fino alla lunghezza corrispondente. La distanza tra la leva porta-bottone e il fermo (B) è la lunghezza approssimativa del punto di rammendo. La lunghezza massima è di circa 3 cm (se lo strappo è più lungo, ripetere il punto).
3. Montare il piedino per asole sulla macchina. Sistemare il tessuto sotto il piedino. Allineare il tessuto in modo che la parte inferiore dello strappo sia posta leggermente al di sopra del centro del piedino (C).
4. Abbassare completamente la leva asole (D), e spingerla verso l'esterno. La leva asole deve inserirsi tra la leva porta-bottone (A) e il fermo (B).
5. Iniziate a cucire, la macchina si arresta automaticamente una volta completato il punto rammendo. Spostare il tessuto e ripetere l'operazione fino a coprire tutta l'area danneggiata.

Nota: Per rendere il rammendo ancora più robusto, collocare una pezza di tessuto sotto al foro/strappo prima di iniziare a cucire.

				
		7,0	2,0	2-4



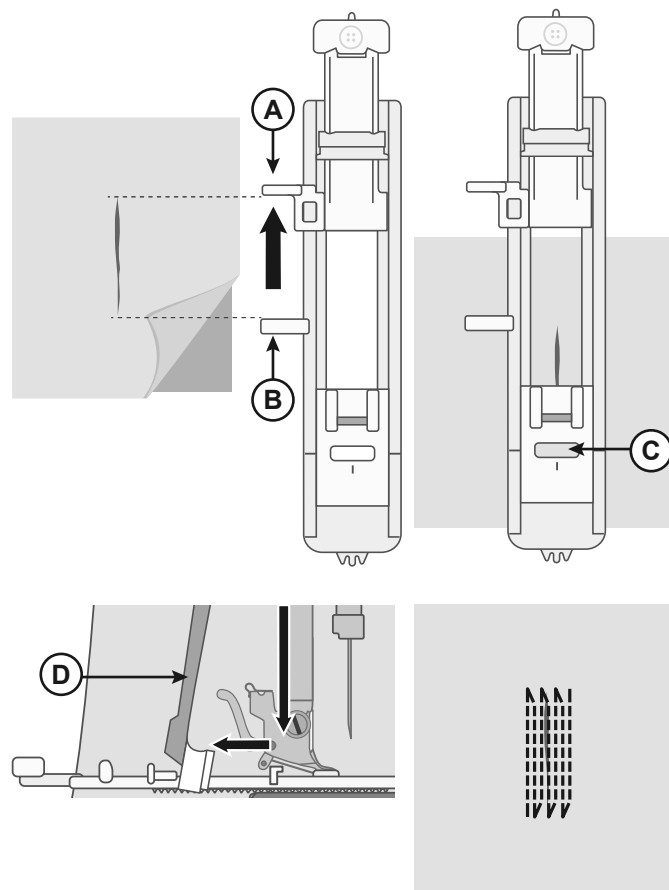

Impostazione per punto rammendo

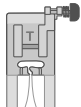

Orlo per jeans

Quando si cuce sopra le cuciture di tessuti molto pesanti o sull'orlo di un tessuto jeans, il piedino può inclinarsi. Per poter ottenere un trasporto uniforme anche in caso di cuciture più spesse, il piedino universale (T) è dotato di un pulsante di "blocco in posizione", che blocca il piedino in posizione orizzontale.

Man mano che ci si avvicina alla cucitura più spessa e il piedino inizia ad alzarsi sopra lo spessore, smettere di cucire. Abbassare l'ago nella stoffa e sollevare il piedino. Quando si abbassa di nuovo il piedino, premere il pulsante del piedino verso la scanalatura (A) nell'attacco del piedino stesso. Questa operazione blocca il piedino in posizione orizzontale, permettendo al piedino di passare sulle parti spesse senza che l'ago si rompa. La posizione di blocco si sblocca automaticamente dopo pochi punti.

				
		3,5	4,0	3-5



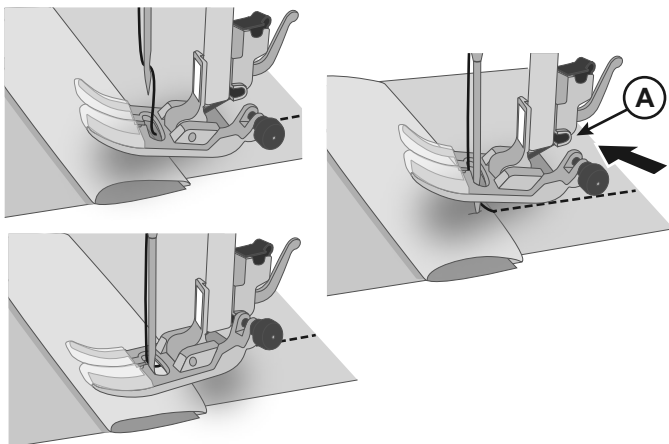

Impostazione per orlo per jeans



Applicazione di bottoni

Fissare i bottoni in modo semplice e veloce con lo speciale punto per l'applicazione di bottoni.

1. Selezionare il punto per l'applicazione di bottoni.
2. Abbassare le griffe.
3. Innestare sulla macchina il piedino per il cucito.
4. Utilizzare un pennarello per contrassegnare la posizione del bottone (A).
5. Collocare il progetto sotto il piedino e collocare il bottone sotto il piedino allineandolo con i segni sul tessuto. Abbassare il piedino (B).
7. Iniziare a cucire a bassa velocità. La macchina si arresta automaticamente dopo aver eseguito qualche punto.
8. Lasciare una lunga coda di filo e tirarla sotto il bottone. Avvolgere la coda del filo intorno al gambo.
9. Utilizzare un ago per cucire a mano e tirare il filo sul lato interno del tessuto per fissarlo.
10. Per riabbassare le griffe, riportare la leva per le griffe in posizione di cucitura regolare, quindi ruotare il volantino verso di sé di un giro completo.

		 3,5	 —	 2-4
---	--	--	--	--

Impostazione per l'applicazione di bottoni

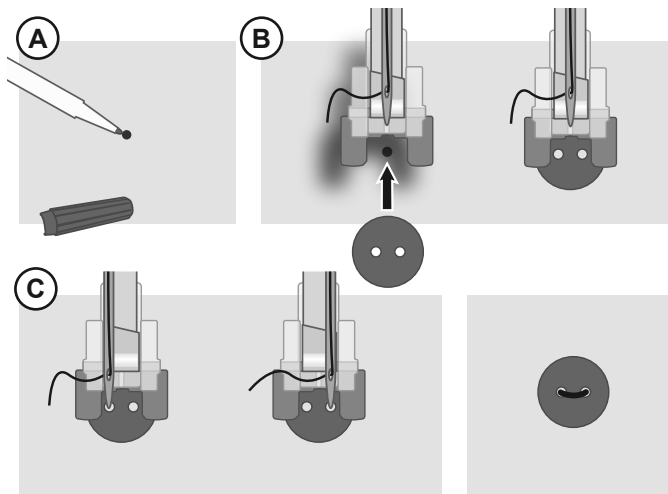





Asole in un unico passaggio

Cucire asole perfettamente adatte al bottone. Per realizzare le asole, è necessario utilizzare un'interfaccia e/o uno stabilizzatore.

1. Sul tessuto, contrassegnare la posizione di partenza dell'asola (A).
2. Sul piedino porta-bottone in un unico passaggio, spingere all'indietro la leva (B) per aprire il supporto del pulsante. Inserire il bottone. Spingere il porta-bottone fino a quando il bottone viene bloccato in posizione (C). Il bottone determinerà la lunghezza dell'asola. La distanza tra la leva porta-bottone (B) e il fermo (D) è la lunghezza dell'asola.
3. Innestare il piedino per asole in un unico passaggio.
4. Assicurarsi che il filo sia tirato attraverso il foro del piedino e posizionato sotto lo stesso.
5. Posizionare il tessuto sotto il piedino in modo che il segno sul tessuto sia allineato con il centro del piedino per asole (E).
6. Abbassare completamente la leva asole (F), e spingerla verso l'esterno. La leva asole deve inserirsi tra la leva del porta-bottone (B) e il fermo (E).
7. Tenere l'estremità del filo superiore e iniziare a cucire. Le asole vengono cucite dalla parte anteriore del piedino verso il retro. Smettere di cucire quando l'asola è completa.
8. Una volta terminata l'asola sollevare il piedino. Spingere completamente la leva asole.
9. Per fissare le travette, infilare l'estremità del filo dell'ago in un ago per cucito manuale, tirare sul rovescio e legare il capo prima di tagliare il filo in eccesso.
10. Utilizzare il taglia-asole e aprire l'asola da entrambi i lati partendo dalle estremità e lavorando verso il centro (G).

Se si desidera cucire un'altra asola, non tirare la leva asole verso l'alto al termine. Al contrario, allontanarla. Cucire un'altra asola.

Nota: Cucire sempre un'asola di prova su una pezza di tessuto di scarto.

				
		5,0	0,4	3-5

Impostazione per asole

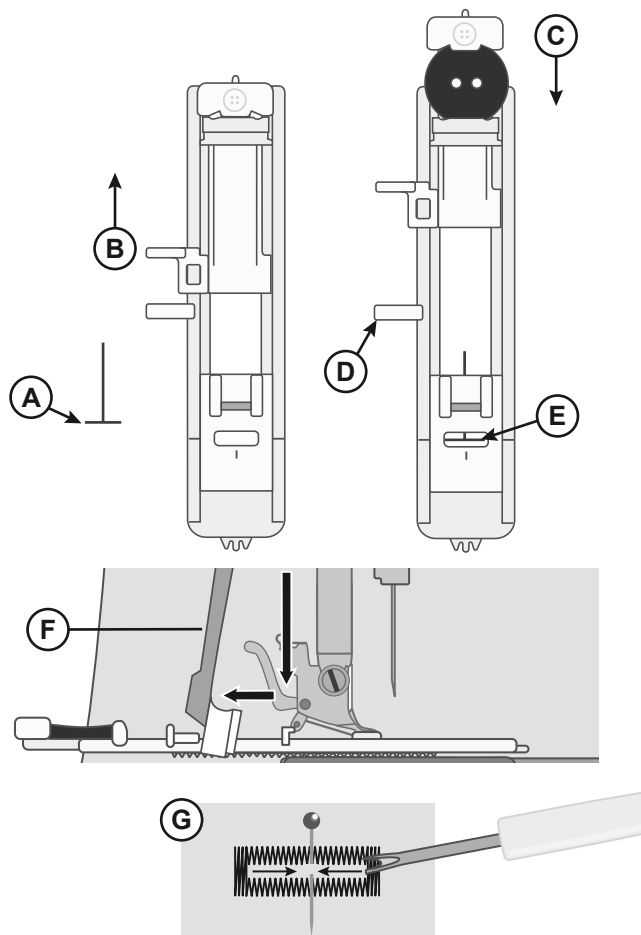

Cucitura di cerniere

Il piedino per cerniere lampo può essere inserito a destra o a sinistra dell'ago e facilita la cucitura vicino a entrambi i lati della cerniera.

Per cucire il lato destro della cerniera, innestare il piedino a sinistra (A).

Per cucire il lato sinistro della cerniera, innestare il piedino a destra (B).

		3,5	2,0-3,0	3-5

Impostazione per cerniere lampo

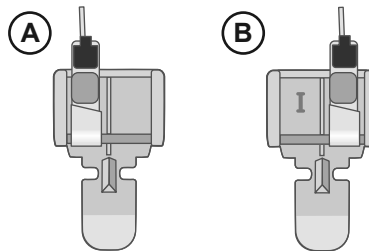

Cerniera centrata

- Affiancare le pezze di tessuto diritto contro diritto e spillare. Segnare la lunghezza della cerniera sul tessuto.
- Imbastire la cucitura della cerniera utilizzando il margine di cucitura specificato (utilizzare un punto diritto con lunghezza 4 mm e tensione filo 2). Imbastire fino alla fine del segno della cerniera (C).
- Configurare la macchina per punto dritto (vedi tabella qui sopra), cucire in retromarcia alcuni punti e cucire il resto della cucitura utilizzando il margine di cucitura stabilito (C).
- Stira per aprire i margini di cucitura. Porre il lato destro della cerniera sul rovescio della cucitura e fissare in posizione con il nastro (D).
- Capovolgere il progetto, verificando che il diritto sia a faccia in su. Innestare il piedino per cerniere a sinistra dell'ago (A).
- Cucire lungo il lato destro della cerniera fino all'estremità e ricordarsi di cucire in retromarcia all'inizio. Arrestarsi con l'ago infilato nel tessuto, sollevare il piedino e ruotare il progetto per cucire trasversalmente il fondo della cerniera (E).
- Innestare il piedino per cerniere a destra dell'ago (B). Cucire l'altro lato della cerniera nella stessa maniera del primo lato (F).
- Voltare il progetto per rimuovere il nastro adesivo sul retro.
- Ruotare di nuovo il progetto sul diritto e rimuovere i punti di imbastitura.

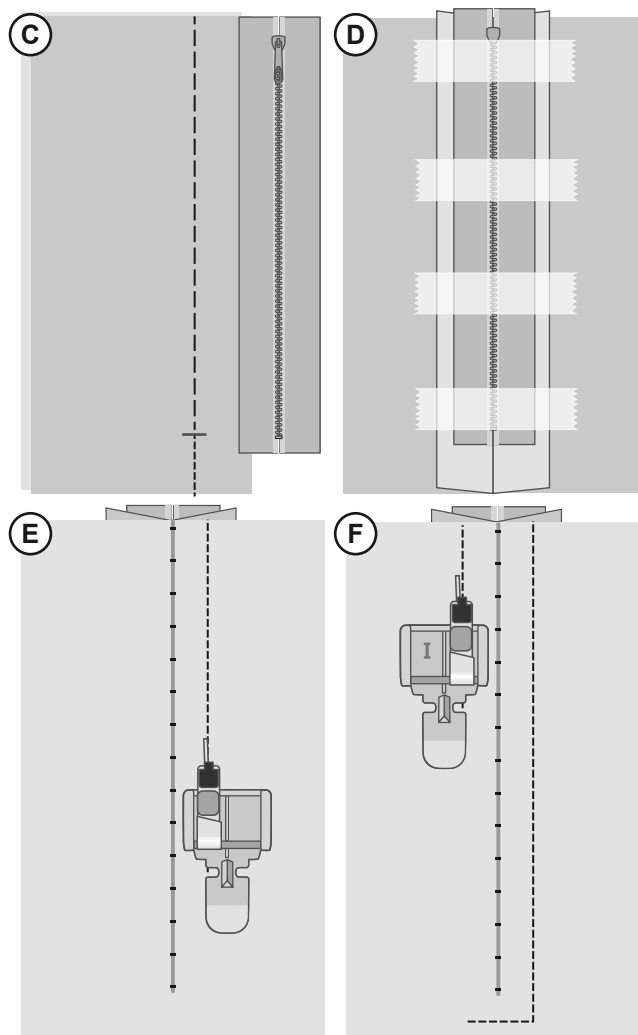





Punto quilting con aspetto artigianale

Per simulare una lavorazione artigianale, utilizzare il punto quilting aspetto artigianale. Infilare l'ago con filo trasparente o con un filo che si avvicina al colore della parte superiore del tessuto. Caricare la bobina con un colore di filo che si abbina o contrasta con la parte superiore del tessuto, a seconda dell'aspetto che si desidera ottenere (il filo della bobina apparirà effettivamente sulla parte superiore del tessuto).

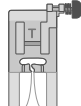
Suggerimento: Utilizzare un ago per impuntura del 100 per un effetto ancora maggiore.

- Per ottenere un punto a mano preciso è essenziale che il punto sia cucito con un'elevata tensione del filo. Assicurarsi di impostare la tensione secondo le raccomandazioni dello schema punti.
- Cucire lungo le cuciture del proprio progetto o intorno a un'applicazione. L'effetto artigianale viene creato tirando il filo della bobina sul davanti del quilting.
- Utilizzare la guida al quilting per realizzare file uniformi di quilting a canale o echo quilting come illustrato. Inserire la guida per bordi/quilting nella scanalatura sul retro del supporto del piedino e regolare la posizione in modo che si adatti al progetto.

				
		3,5	2,0-3,0	6-9

Impostazione per punto quilting con aspetto artigianale

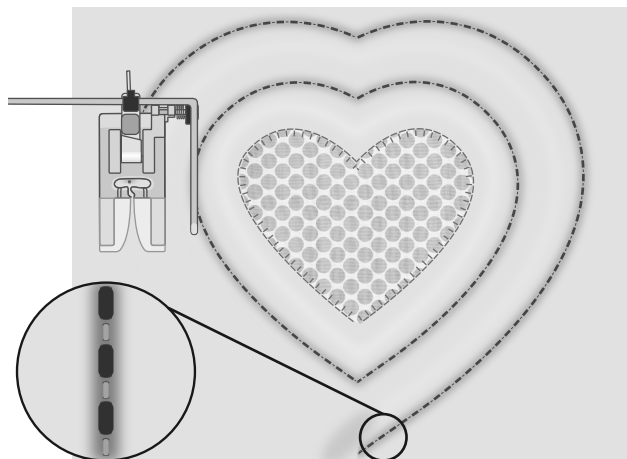

MANUTENZIONE

Pulizia della macchina

Per preservare la macchina per cucire in buono stato, è necessario pulirla periodicamente. Non è necessaria alcuna lubrificazione (oliatura). Pulire la superficie esterna della macchina per cucire con un panno morbido, per rimuovere polvere o filaccia.

Pulizia dell'area della bobina

 Sollevare l'ago e spegnere la macchina.

Rimuovere il piedino. Rimuovere il copri-bobina e la bobina.

Rimuovere le viti dalla placca ago utilizzando il cacciavite a L. Sollevare e rimuovere la placca ago.

Pulire le griffe e la bobina con lo spazzolino incluso negli accessori.

Posizionare la piastrina dell'ago sulle griffe, sostituire e serrare le viti.

Innestare il piedino, inserire la bobina e sostituire il copri-bobina.

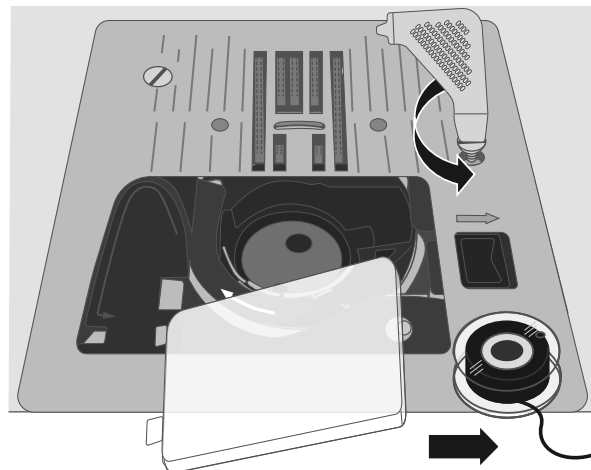

Pulizia della zona al di sotto dell'area della bobina

 Sollevare l'ago e spegnere la macchina.

Pulire la zona sotto la capsula dopo aver cucito vari progetti o in qualsiasi momento si noti un accumulo di filacce.

Rimuovere il piedino. Rimuovere il copri-bobina e la bobina.

Rimuovere le viti dalla placca ago utilizzando il cacciavite a L. Sollevare e rimuovere la placca ago.

Rimuovere la capsula della bobina sollevandola. Questa operazione è più facile se la si spinge leggermente a sinistra o a destra mentre si solleva.

Pulire l'area con lo spazzolino o un panno asciutto.

Nota: Non soffiare aria vicino alla capsula della bobina. per evitare d'introdurre nella macchina polvere e filaccia.

Guidare l'estremità "biforcuta" della capsula della bobina (A) sotto il supporto della capsula (B) e sotto le griffe. Spostare leggermente la capsula della bobina da destra a sinistra fino a quando non scivola correttamente nella guida del gancio (C). Per assicurarsi che la capsula della bobina sia stata sostituita correttamente, girare il volantino verso di sé. La guida del gancio (C) deve ruotare liberamente in senso antiorario.

Posizionare la piastrina dell'ago sulle griffe, sostituire e serrare le viti.

Innestare il piedino, inserire la bobina e sostituire il copri-bobina.

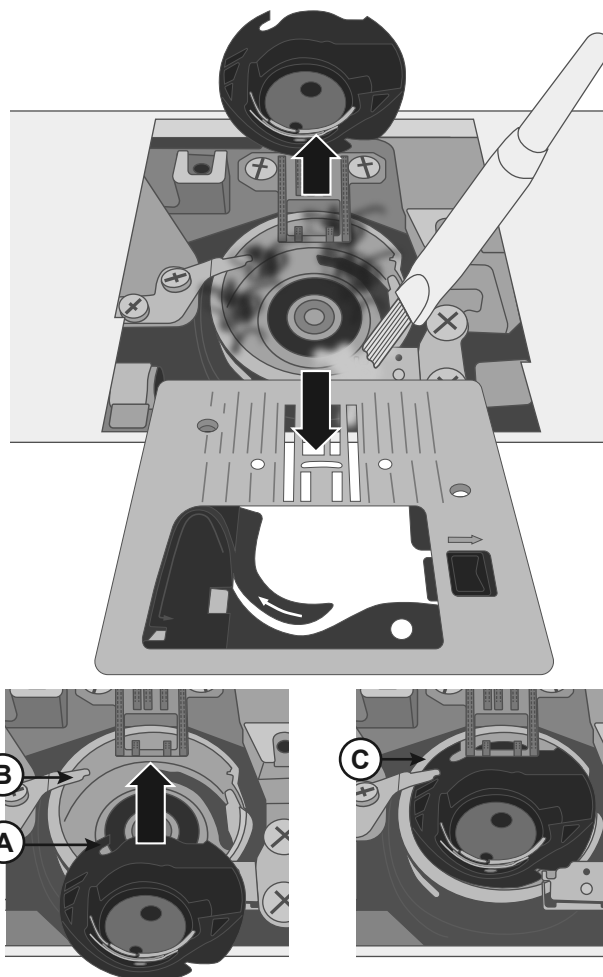

Risoluzione dei problemi

Cappi di filo sul rovescio del tessuto

Possibile causa: i cappi di filo sul rovescio del tessuto indicano sempre che il filo dell'ago non è infilato correttamente. Succede quando il filo dell'ago non viene correttamente collocato nel meccanismo tendifilo e non è stato fatto passare attraverso la leva di pescaggio.

Soluzione: *infilare nuovamente la macchina, assicurandosi di sollevare l'alzapiedino prima di iniziare a infilare, in modo che il filo sia collocato correttamente nel meccanismo di tensione e nella leva di pescaggio. Per sapere se la macchina è stata reinfilata correttamente, provare a:*

- *Sollevare l'alzapiedino (pagina 10) e infilare la parte superiore della macchina (pagina 13).*
- *Infilare l'ago ma non passare ancora il filo sotto il piedino. Tirando il filo dell'ago a sinistra, questo deve scorrere liberamente.*
- *Abbassare l'alzapiedino. Tirando il filo dell'ago a sinistra, questo deve incontrare resistenza. Ciò significa che il filo è stato infilato correttamente.*
- *Posizionare il filo sotto il piedino ed estrarre il filo della bobina. Inserire entrambe le estremità dei fili sotto il piedino, verso il retro. Abbassare il piedino e iniziare a cucire.*

Se si preme verso il basso l'alzapiedino ma il filo continua a scorrere liberamente (non si nota differenza con la posizione alta dell'alzapiedino), il filo è stato infilato scorrettamente. Rimuovere il filo dell'ago e infilare nuovamente la macchina.

Il filo della bobina si spezza

Possibile causa: bobina infilata scorrettamente.

Soluzione: *verificare che la bobina sia collocata correttamente nel portabobina (pagina 12).*

Possibile causa: bobina troppo piena o caricata non uniformemente.

Soluzione: *il filo della bobina potrebbe non essere stato tirato correttamente nei dischi tendifilo durante il processo di caricamento (pagina 12).*

Possibile causa: sporco o filacce nel portabobina.

Soluzione: *pulire il portabobina (pagina 34).*

Possibile causa: utilizzo di bobine inadeguate.

Soluzione: *utilizzare bobine dello stesso tipo di quelle in dotazione alla macchina (bobine trasparenti della classe 15 SINGER®), non sostituirle.*

Il filo della bobina appare sul lato superiore del tessuto

Possibile causa: filo dell'ago troppo teso.

Soluzione: *Ridurre della tensione del filo dell'ago (pagina 16).*

Possibile causa: il percorso del filo è ostruito e il filo dell'ago tende eccessivamente.

Soluzione: *verificare che il percorso del filo dell'ago non sia ostruito e il filo stesso si sposti liberamente lungo il percorso.*

Possibile causa: Filo della bobina non in tensione nella capsula.

Soluzione: *reinfilare la bobina (pagina 12).*

Difficoltà di caricamento bobina

Possibile causa: filo della bobina caricato lasco sulla bobina.

Soluzione: *ricaricare la bobina, verificando che il filo sia collocato saldamente nei dischi tendifilo (pagina 12).*

Possibile causa: alberino caricabobina non completamente innestato e quindi bobina che non carica.

Soluzione: *verificare che l'alberino caricabobina sia completamente innestato prima di iniziare a caricare.*

Possibile causa: la bobina carica male perché l'estremità del filo non era stata fermata all'inizio del processo di caricamento.

Soluzione: *prima di iniziare il caricamento, tenere saldamente l'estremità del filo che sporge dalla bobina, consentendo il riempimento parziale della bobina, quindi arrestare per tagliare l'estremità del filo accanto alla bobina.*

Il tessuto si arriccchia

Possibile causa: filo dell'ago eccessivamente teso.

Soluzione: *ridurre la tensione del filo dell'ago (pagina 16).*

Possibile causa: la lunghezza del punto impostata è troppo corta.

Soluzione: *aumentare l'impostazione di lunghezza del punto (pagina 19).*

Possibile causa: ago di tipo non adatto al tessuto.

Soluzione: *utilizzare lo stile e le dimensioni dell'ago corretti per il tessuto (pagina 14 e pagina 15).*

Il tessuto si arriccchia sotto i punti

Possibile causa: il tessuto non è correttamente stabilizzato rispetto alla densità dei punti, ad esempio applicazione con punto piatto.

Soluzione: *collocare uno stabilizzatore sotto il tessuto per evitare che i punti si arriccino e formino un orlo raggrinzito.*

Elevata rumorosità mentre si cuce

Possibile causa: filo non nella leva di pescaggio.

Soluzione: *reinfilare la macchina, verificando che la leva di pescaggio sia nella posizione di massima elevazione in modo che il filo passi nella cruna della stessa; ruotare il volantino verso di sé per sollevare la leva di pescaggio nella posizione di massima elevazione.*

Possibile causa: il percorso del filo è ostruito.

Soluzione: *verificare che il filo non sia inceppato nella spoletta o dietro il blocca-spola.*

La macchina non trasporta il tessuto

Possibile causa: dopo l'infilatura l'alzapiedino non è stato abbassato sul tessuto.

Soluzione: *abbassare l'alzapiedino prima di iniziare a cucire. Non tirare o spingere il tessuto durante la cucitura.*

Possibile causa:

Soluzione: *le griffe devono essere sollevate e poi riabbassate ruotando il volantino di un giro completo (pagina 16).*

Possibile causa: la lunghezza del punto è impostata su zero.

Soluzione: *aumentare l'impostazione di lunghezza del punto (pagina 19).*

La macchina non funziona

Possibile causa: l'alberino caricabobina è innestato mentre si cerca di cucire.

Soluzione: *disinnestare l'alberino caricabobina spingendolo verso sinistra.*

Possibile causa: Cavo di alimentazione e/o pedale non innestati correttamente.

Soluzione: *verificare che il cavo di alimentazione e il comando del pedale siano correttamente innestati nella macchina e nella presa di rete (pagina 9).*

Possibile causa: utilizzo di bobine inadeguate.

Soluzione: *utilizzare bobine dello stesso tipo di quelle in dotazione alla macchina (bobine trasparenti della classe 15 SINGER®), non sostituirle.*

Rottura degli aghi

Possibile causa: ago piegato, smussato o danneggiato.

Soluzione: *rimuovere l'ago e inserirne uno nuovo (pagina 15).*

Possibile causa: ago di formato non adatto al tessuto.

Soluzione: *innestare un ago adatto al tessuto (pagina 14).*

Possibile causa: la macchina non è infilata correttamente.

Soluzione: *reinfilare la macchina da capo (pagina 13).*

Possibile causa: il tessuto “tira” o “spinge”.

Soluzione: *non spingere o tirare manualmente il tessuto, ma consentire alle griffe di trasportare il tessuto sotto il piedino guidandolo.*

L'infila-ago non funziona

Possibile causa: ago in posizione non corretta.

Soluzione: *sollevare l'ago alla posizione di massima altezza ruotando il volantino verso di sé.*

Possibile causa: ago inserito non correttamente.

Soluzione: *spingere l'ago a fondo nel morsetto.*

Possibile causa: ago piegato.

Soluzione: *rimuovere l'ago piegato ed inserirne uno nuovo (pagina 15).*

Possibile causa: perno del gancio danneggiato.

Soluzione: *è necessario sostituire l'infila-ago. Contattare un centro di assistenza.*

Punti saltati

Possibile causa: ago inserito non correttamente.

Soluzione: *verificare che il lato piatto dell'estremità dell'ago sia diretto verso il retro della macchina e l'ago sia sollevato al massimo, quindi serrare la vite del morsetto dell'ago.*

Possibile causa: ago non adatto al tessuto prescelto.

Soluzione: *utilizzare lo stile e le dimensioni dell'ago corretti per il tessuto (pagina 14 e pagina 15).*

Possibile causa: ago piegato, smussato o danneggiato.

Soluzione: *rimuovere l'ago e inserirne uno nuovo (pagina 15).*

Punti storti

Possibile causa: il tessuto viene tirato o spinto.

Soluzione: *non spingere o tirare manualmente il tessuto, ma consentire alle griffe di trasportare il tessuto sotto il piedino guidandolo.*

Possibile causa: impostazione scorretta della lunghezza del punto.

Soluzione: *regolare l'impostazione della lunghezza del punto (pagina 19).*

Possibile causa: per alcune tecniche potrebbe essere necessario l'uso dello stabilizzatore.

Soluzione: *collocare lo stabilizzatore sotto il tessuto.*

Groviglio di fili all'inizio

Possibile causa: i fili dell'ago e della bobina non sono stati collocati correttamente sotto il piedino prima di iniziare a cucire.

Soluzione: *verificare che sia il filo dell'ago sia il filo della bobina siano sotto il piedino e verso il retro prima di iniziare a cucire.*

Possibile causa: si è iniziato a cucire senza tessuto sotto il piedino.

Soluzione: *collocare il tessuto sotto il piedino, verificando che l'ago perfori il tessuto; tenere con delicatezza le estremità del filo per i primi punti.*

Possibile causa: per alcune tecniche potrebbe essere necessario l'uso dello stabilizzatore.

Soluzione: *collocare lo stabilizzatore sotto il tessuto.*

Il filo dell'ago si spezza

Possibile causa: percorso del filo ostruito

Soluzione: *verificare se il filo è inceppato sulla spoletta (punti grezzi sulla spoletta stessa) o dietro il perno della spoletta o coprispoletta. Se il filo è caduto dietro il coprispoletta e quindi non può scorrere liberamente attraverso il percorso del filo stesso.*

Possibile causa: la macchina non è infilata correttamente.

Soluzione: *rimuovere completamente il filo dell'ago, sollevare l'alzapiedino, reinfilare la macchina verificando che il filo sia nella leva di pescaggio. Sollevare la leva di pescaggio nella posizione di massima altezza ruotando il volantino verso di sé.*

Possibile causa: tensione del filo dell'ago eccessiva.

Soluzione: *ridurre la tensione del filo dell'ago (pagina 16).*

Specifiche tecniche

Velocità di cucito Max 1000 ± 50 giri/min <i>(utilizzando il punto dritto con lunghezza del punto predefinita)</i>	Tensione nominale 240 V/50Hz, 230 V/50Hz, 220 V/50-60Hz, 127 V/60 Hz, 120 V/60 Hz, 100V/50-60Hz	Sollevamento del piedino 6mm
Classe di protezione II (Europa)	Larghezza del punto 0–7.0mm	Lunghezza del punto 0–4.5mm
Tipo di lampadina Luce LED	Dimensioni della macchina Lunghezza: ≈440 mm Larghezza: ≈190 mm Altezza: ≈280 mm	Peso 7kg

Ci riserviamo il diritto di modificare la macchina e gli accessori o apportare migliorie di ordine estetico e tecnico senza alcun preavviso. Tali modifiche saranno comunque sempre a vantaggio dell'utente e del prodotto.

PROPRIETÀ INTELLETTUALE

Singer e il disegno del logo “S” sono marchi esclusivi di The Singer Company Limited S.à.r.l. o delle sue affiliate.



Lo smaltimento del prodotto deve essere eseguito in sicurezza ai sensi delle legislazioni nazionali in materia di riciclo relative ai prodotti elettrici/elettronici. Non smaltire gli elettrodomestici come rifiuti indifferenziati cittadini, ma utilizzare le adeguate strutture di raccolta. Le informazioni relative alle strutture di raccolta disponibili sono da richiedersi presso la pubblica amministrazione. Alla sostituzione di un vecchio elettrodomestico con uno nuovo, il dettagliante potrebbe essere soggetto all'obbligo di legge che prescrive il ritiro gratuito del vecchio elettrodomestico.

Qualora gli elettrodomestici fossero smaltiti in discarica, sostanze pericolose potrebbero percolare nelle falde acquifere ed entrare a far parte della catena alimentare, danneggiando la salute e il benessere della popolazione.

Manufacturer

VSM GROUP AB, **SVP Worldwide**

Drottninggatan 2, SE-56184, Huskvarna, SWEDEN

