

Rowenta®



FR	ET
EN	LT
DE	LV
NL	PL
ES	CS
PT	SK
IT	HU
EL	BG
DA	RO
NO	SL
SV	SR
FI	HR
TR	BS
RU	AR
UK	FA

Ultimate Experience - Maestria

SUMMARY

FR	FRENCH - FRANÇAIS	5
EN	ENGLISH	7
DE	GERMAN - DEUTSCH	9
NL	DUTCH - NEDERLAND	11
ES	SPANISH - ESPAÑOL	13
PT	PORTUGUESE - PORTUGUÊS	15
IT	ITALIAN - ITALIANO	17
EL	GREEK - ΕΛΛΗΝΙΚΑ	19
DA	DANISH - DANSK	21
NO	NORWEGIAN - NORSK	23
SV	SWEDISH - SVENSKA	25
FI	FINNISH - SUOMI	27
TR	TURKISH - TÜRKÇE	29
RU	RUSSIAN - РУССКИЙ	30
UK	UKRAINIAN - УКРАЇНСЬКА	33
ET	ESTONIAN - EESTI	35
LT	LITHUANIAN - LIETUVIŠKAI	37
LV	LATVIAN - LATVIEŠU	39
PL	POLISH - POLSKI	41
CS	CZECH - ČESKÁ	43
SK	SLOVAK - SLOVENČINA	45
HU	HUNGARIAN - MAGYAR	47
BG	BULGARIAN - БЪЛГАРСКИ	49
RO	ROMANIAN - ROMÂNĂ	51
SL	SLOVENIAN - SLOVENŠČINA	53
SR	SERBIAN - SRPSKI	55
HR	CROATIAN - HRVATSKI	57
BS	BOSNIAN - BOSANSKI	59
AR	ARABIC - العربية	62
FA	FARSI - فارسی	64

1. DESCRIPTION

- A. Concentrateur 5mm
- B. Concentrateur 9mm
- C. Diffuser volume
- D. Touche air froid fixe
- E. Air-to-Care Technology
- F. Réglage de la vitesse d'air (3 positions)
- G. Réglage de la température (3 positions)
- H. Grille arrière amovible

- I. Micro filtre
- J. Bouton Marche/Arrêt

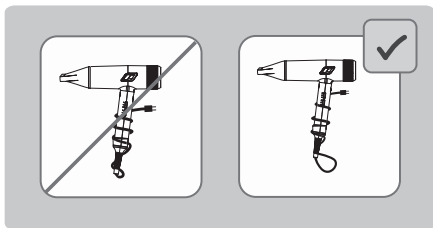
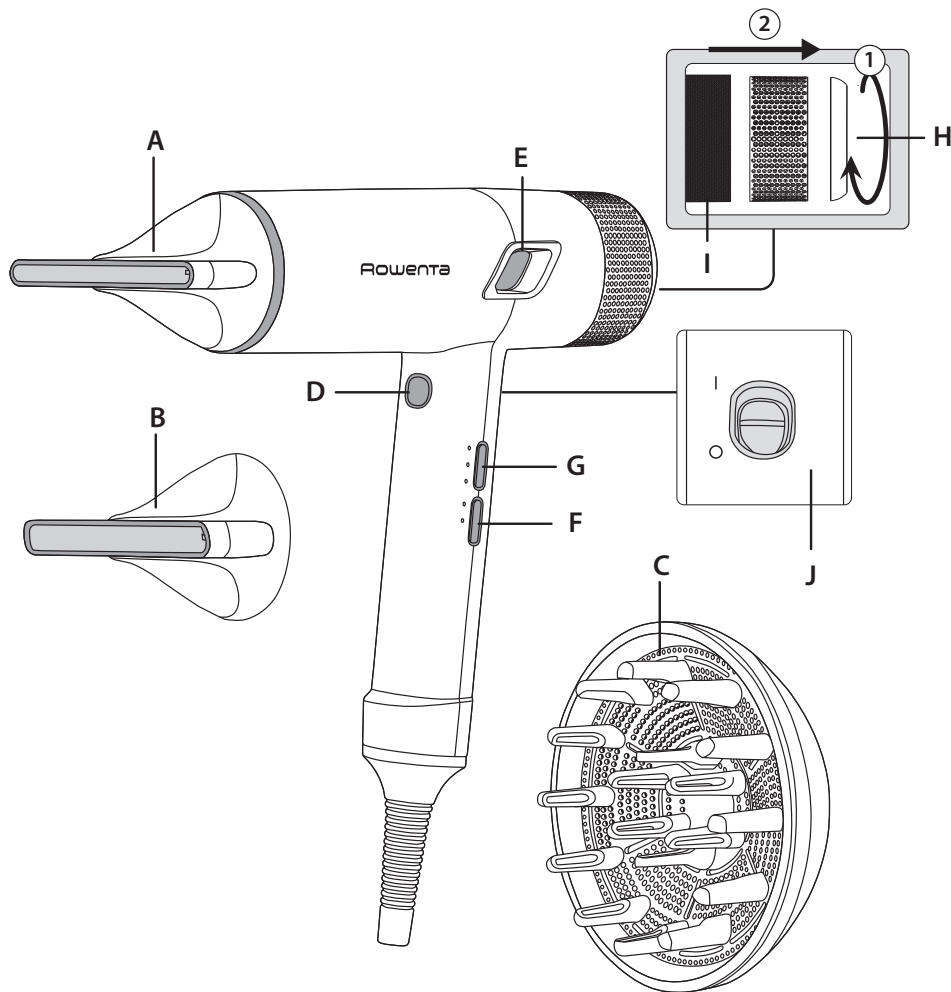

2. CONSEILS DE SECURITE

- Pour votre sécurité, cet appareil est conforme aux normes et réglementations applicables (Directives Basse Tension, Compatibilité Electromagnétique, Environnement...).
- Les accessoires de l'appareil deviennent très chauds pendant l'utilisation. Ne pas manipuler le concentrateur pendant l'usage. Evitez le contact avec la peau. Assurez-vous que le cordon d'alimentation ne soit jamais en contact avec les parties chaudes de l'appareil.
- Vérifiez que la tension de votre installation électrique correspond à celle de votre appareil. Toute erreur de branchement peut causer des dommages irréversibles non couverts par la garantie.
- Pour une protection supplémentaire, l'installation d'un dispositif à courant résiduel (RCD) ayant un courant de fonctionnement résiduel nominal n'excédant pas 30 mA est conseillée dans le circuit électrique alimentant la salle de bain. Demandez conseil à l'installateur.
- L'installation de l'appareil et son utilisation doit toutefois être conforme aux normes en vigueur dans votre pays.
- **ATTENTION** : ne pas utiliser cet appareil près des baignoires, douches, lavabos ou autres récipients contenant de l'eau. 
- Lorsque l'appareil est utilisé dans une salle de bain, débranchez-le après usage, car la proximité de l'eau représente un danger, même lorsque l'appareil est éteint.
- Pour les autres pays non soumis à la réglementation de l'UE: Cet appareil n'est pas prévu pour être utilisé par des personnes (y compris les enfants) dont les capacités physiques, sensorielles ou mentales sont réduites, ou des personnes dénuées d'expérience ou de connaissance, sauf si elles ont pu bénéficier, par l'intermédiaire d'une personne responsable de leur sécurité, d'une surveillance ou d'instructions préalables concernant l'utilisation de l'appareil.
- Pour les pays soumis à la réglementation de l'UE (CE): Cet appareil peut être utilisé par des enfants âgés de 8 ans et plus et des personnes ayant des capacités physiques, sensorielles ou mentales réduites ou un manque d'expérience et de connaissances, s'ils ont reçu un encadrement ou des instructions concernant l'utilisation de l'appareil en toute sécurité et comprennent les risques encourus. Les enfants ne doivent pas jouer avec l'appareil. Les enfants ne doivent ni nettoyer l'appareil ni s'occuper de son entretien sans surveillance. Il convient de surveiller les enfants pour s'assurer qu'ils ne jouent pas avec l'appareil.
- Si le câble d'alimentation est endommagé, il doit être remplacé par le fabricant, son service après vente ou des personnes de qualification similaire afin d'éviter un danger.
- N'utilisez pas votre appareil et contactez un Centre Service Agréé si :
 - votre appareil est tombé,
 - s'il ne fonctionne pas normalement.
- En cas de surchauffe la sécurité thermique arrête l'appareil, vérifiez et nettoyez l'encrassement des grilles de passage d'air sinon contactez le SAV.

- L'appareil doit être débranché : avant le nettoyage et l'entretien, en cas d'anomalie de fonctionnement, dès que vous avez terminé de l'utiliser, si vous quittez la pièce, même momentanément.
- Ne pas utiliser si le cordon est endommagé.
- Ne pas immerger ni passer sous l'eau, même pour le nettoyage.
- Ne pas tenir avec les mains humides.
- Ne pas tenir par le boîtier qui est chaud, mais par la poignée.
- Ne pas débrancher en tirant sur le cordon, mais en tirant par la prise.
- Ne pas utiliser de prolongateur électrique.
- Ne pas nettoyer avec des produits abrasifs ou corrosifs.
- Ne pas utiliser par température inférieure à 0 °C et supérieure à 35 °C.

3. GARANTIE

Votre appareil est destiné à un usage domestique seulement. Il ne peut être utilisé à des fins professionnelles. La garantie devient nulle et invalide en cas d'utilisation incorrecte.

4. UTILISATION

- **Air-to-Care Technology**
 - Le sèche-cheveux Ultimate Experience est équipé de la fonction Air-to-Care Technology pour des résultats de cheveux brillants; elle démarre automatiquement dès que l'appareil est allumé.
- **Smart Memory System**
 - Mémorise le dernier réglage de vitesse et de température avant l'arrêt de l'appareil. Le sèche-cheveux se remet automatiquement sur ce réglage lorsqu'il est rallumé, sauf pour la position air froid.
- **Nettoyage**
 - Afin de maintenir les performances de votre appareil, il est recommandé de nettoyer le filtre une fois par mois avec un chiffon non pelucheux.
 - Assurez-vous de débrancher votre appareil du secteur avant de nettoyer votre filtre.

5. PARTICIPONS À LA PROTECTION DE L'ENVIRONNEMENT!



- ① Votre appareil contient de nombreux matériaux valorisables ou recyclables.
 ➔ Confiez celui-ci dans un point de collecte ou à défaut dans un centre service agréé pour que son traitement soit effectué.

Ces instructions sont également disponibles sur notre site Internet
www.rowenta.com

1. DESCRIPTION

- | | |
|------------------------------------|------------------|
| A. Concentrator 5mm | I. Micro filter |
| B. Concentrator 9mm | J. On/Off switch |
| C. Volume diffuser | |
| D. Permanent cold air shot | |
| E. Air-to-Care Technology | |
| F. Air speed switch (3 settings) | |
| G. Temperature switch (3 settings) | |
| H. Removable rear grid | |

2. SAFETY

- For your safety, this appliance complies with the applicable standards and regulations (Low Voltage Directive, Electromagnetic Compatibility, Environmental...).
- The appliance's accessories become very hot during use. Do not manipulate the concentrator during use. Avoid contact with the skin. Make sure that the supply cord never comes into contact with the hot parts of the appliance.
- Check that the voltage of your electricity supply matches the voltage of your appliance. Any error when connecting the appliance can cause irreparable harm, not covered by the guarantee.
- For additional protection, the installation of a residual current device (RCD) having a rated residual operating current not exceeding 30 mA is advisable in the electrical circuit supplying the bathroom. Ask for installer for advice.
- The installation of the appliance and its use must however comply with the standards in force in your country.
- **WARNING: do not use this appliance near bathtubs, showers, basins or other vessels containing water.** 
- When the appliance is used in a bathroom, unplug it after use since the proximity of water presents a hazard even when the appliance is switched off.
- For other countries not subject to EU regulations: This appliance is not intended for use by persons (including children) with reduced physical, sensory or mental capabilities, or lack of experience and knowledge, unless they have been given supervision or instruction concerning use of the appliance by a person responsible for their safety. Children should be supervised to ensure that they do not play with the appliance.
- For countries subject to EU regulations (CE) : This appliance can be used by children aged from 8 years and above and persons with reduced physical, sensory or mental capabilities or lack of experience and knowledge if they have been given supervision or instruction concerning use of the appliance in a safe way and understand the hazards involved. Children shall not play with the appliance. Cleaning and user maintenance shall not be made by children without supervision.
- If the supply cord is damaged, it must be replaced by the manufacturer, its service agent or similarly qualified persons in order to avoid a hazard.
- Stop using your appliance and contact an Authorised Service Centre if:
 - your appliance has fallen.
 - it does not work correctly.
- In case of overheating, the heat-sensitive safety device will stop the dryer automatically. Check and clean the inlet and outlet grills or contact the After-Sales Service.
- The appliance must be unplugged: before cleaning and maintenance procedures, if it is not working correctly, as soon as you have finished using it, if you leave the room, even momentarily.
- Do not use if the cord is damaged.
- Do not immerse or put under running water, even for cleaning purposes.
- Do not hold with damp hands.

- Do not hold the appliance by the casing, which is hot, but by the handle.
- Do not unplug by pulling on the cord, rather pull out by the plug.
- Do not use an electrical extension lead.
- Do not clean with abrasive or corrosive products.
- Do not use at temperatures below 0°C and above 35°C.

3. GARANTIE

Your appliance is designed for use in the home only. It should not be used for professional purposes. Improper use will invalidate the guarantee.

4. USE

- **Air-to-Care Technology**
 - The Ultimate Experience hair dryer is equipped with the Air-to-Care Technology for radiant hair results; it automatically switches on when the appliance is turned on.
- **Smart Memory System**
 - Remembers the end-use setting of speed and temperature when the hair dryer is switched off. Automatically starts on the same setting when turned on.
- **Cleaning**
 - In order to maintain the performance of your appliance, it is recommended to clean the filter once a month with a lint-free cloth.
 - Ensure that you unplug your appliance from the mains electricity supply before cleaning your filter.

5. ENVIRONMENT PROTECTION FIRST!



- ① Your appliance contains valuable materials which can be recovered or recycled.
- ➡ Leave it at a local civic waste collection point.

These instructions are also available on our website

www.rowenta.com

1. BESCHREIBUNG

- | | |
|--|-----------------------------|
| A. Konzentrator 5mm | I. Mikrofilter |
| B. Konzentrator 9mm | J. Ein-/Aus-Schalter |
| C. Volumen-Diffusor | |
| D. Permanenter Kaltluftstoß | |
| E. Air-to-Care-Technologie | |
| F. Luftstromstärkeschalter (3 Stufen) | |
| G. Temperaturschalter (3 Stufen) | |
| H. Abnehmbares Hintergitter | |

2. SICHERHEITSHINWEISE

- Lesen Sie die Gebrauchsanleitung sorgfältig vor der ersten Inbetriebnahme ihres Gerätes durch. Eine unsachgemäße Bedienung entbindet den Hersteller von jeglicher Haftung. Um Ihre Sicherheit zu gewährleisten, entspricht dieses Gerät den gültigen Normen und Bestimmungen (Niederspannung, elektromagnetische Verträglichkeit, Umwelt...).
- Die Elemente des Geräts werden bei Gebrauch sehr heiß. Während des Betriebs nichts am Konzentrator verändern. Vermeiden Sie es, sie mit der Haut in Kontakt zu bringen. Versichern Sie sich, dass das Stromkabel nicht mit den heißen Teilen des Geräts in Kontakt gerät.
- Überprüfen Sie, dass die Betriebsspannung Ihres Geräts mit der Spannung Ihrer Elektroinstallation übereinstimmt. Ein fehlerhafter Anschluss kann irreparable Schäden hervorrufen, die nicht von der Garantie abgedeckt sind.
- Zum zusätzlichen Schutz sollte das Gerät an den Stromkreis des Badezimmers mit einer Fehlerstrom-Schutzeinrichtung für Wechselstrom mit 30 mA Nennfehlerstrom angeschlossen werden. Lassen Sie sich von Ihrem Elektroinstallateur beraten.
- Die Installation des Geräts muss den in Ihrem Land gültigen Normen entsprechen.
- **WARNHINWEIS:** Verwenden Sie dieses Gerät nicht in der Nähe einer Badewanne, einer Dusche, eines Waschbeckens oder eines sonstigen Behälters, der Wasser enthält. 
- Wenn das Gerät in einem Badezimmer eingesetzt wird, muss es nach dem Gebrauch ausgesteckt werden, da die Nähe von Wasser selbst bei ausgeschaltetem Gerät eine Gefahrenquelle darstellen kann.
- Für andere Länder, die nicht den EU-Vorschriften unterliegen: Dieses Gerät darf nicht von Personen (inbegriffen Kindern) mit eingeschränkten körperlichen, sensorischen oder geistigen Fähigkeiten benutzt werden. Das Gleiche gilt für Personen, die keine Erfahrung mit dem Gerät besitzen oder sich mit ihm nicht auskennen, außer wenn sie von einer für ihre Sicherheit verantwortlichen Person beaufsichtigt werden oder von dieser mit dem Gebrauch des Gerätes vertraut gemacht wurden. Kinder müssen beaufsichtigt werden, damit sie nicht mit dem Gerät spielen.
- Für Länder, die den EU-Vorschriften (CE) unterliegen: Das Gerät darf von Kindern ab 8 Jahren und Personen, deren körperliche oder mentale Unversehrtheit oder deren Wahrnehmungsfähigkeit eingeschränkt ist, oder Personen mit mangelnden Kenntnissen und Erfahrungen benutzt werden, sofern sie beaufsichtigt werden oder eine Einweisung in den sicheren Gebrauch des Geräts erhalten haben und die damit verbundenen Risiken verstehen. Kindern sollte das Spielen mit dem Gerät untersagt werden. Kinder dürfen das Gerät ohne Aufsicht nicht reinigen oder warten.
- Wenn das Stromkabel beschädigt ist, darf es, um jedwede Gefahr zu vermeiden, nur vom Hersteller, dem Kundendienst oder ähnlich qualifizierten Personen ausgetauscht werden.

- Benutzen Sie das Gerät nicht und treten Sie mit einem zugelassenen Kundendienstcenter in Kontakt, wenn: das Gerät zu Boden gefallen ist und nicht richtig funktioniert. Das Gerät ist mit einem Überhitzungsschutz ausgestattet. Bei Überhitzung (bei verschmutztem rückwärtigen Rost zum Beispiel) schaltet sich das Gerät automatisch aus. Treten Sie in diesem Fall mit dem Kundendienst in Verbindung. Das Ansauggitter darf niemals abgedeckt werden. Reinigen Sie von Zeit zu Zeit das Ansauggitter um ein überhitzen des Gerätes zu vermeiden.
- Das Gerät muss ausgesteckt werden: vor Reinigung und Wartung, bei Funktionsstörungen und sofort nach dem Gebrauch. Lassen Sie das Kabel niemals herunter hängen, oder in die Nähe von, oder in Berührung mit einer Wärmequelle oder einer scharfen Kante kommen.
- Wenn das Stromkabel beschädigt ist, darf das Gerät nicht benutzt werden.
- Nicht ins Wasser tauchen und nicht unter fließendes Wasser halten, auch nicht zur Reinigung.
- Fassen Sie das Gerät nicht mit feuchten Händen an oder wenn Sie barfuß sind.
- Fassen Sie das Gerät nicht am Gehäuse an, das heiß ist, sondern an den Griffen.
- Stecken Sie das Gerät nicht durch Ziehen am Stromkabel aus, sondern ziehen Sie den Stecker aus der Steckdose.
- Benutzen Sie kein Verlängerungskabel.
- Reinigen Sie das Gerät nicht mit scheuernden oder ätzenden Produkten.
- Betreiben Sie das Gerät nicht bei Temperaturen unter 0 °C oder über 35 °C. Legen Sie das Gerät nicht ab solange es eingeschaltet ist. Das Ansauggitter darf niemals abgedeckt werden. Reinigen Sie von Zeit zu Zeit das Ansauggitter um ein überhitzen des Gerätes zu vermeiden. Verwenden Sie nur original Zubehör. Das Gerät nie unbeaufsichtigt betreiben.

3. GARANTIE

Ihr Gerät ist nur für den privaten Hausgebrauch bestimmt. Es darf nicht zu beruflichen Zwecken verwendet werden. Bei unsachgemäßer Verwendung verliert die Garantie ihre Gültigkeit.

4. GEBRAUCH

- **Air-to-Care Technology**
 - Der Haartrockner Ultimate Experience ist mit Air to Care Technology für strahlend schönes Haar ausgestattet; sie startet automatisch beim Einschalten des Geräts.
- **Smart Memory System**
 - Speichert die Geschwindigkeits- und Temperatureinstellungen, wenn das Gerät nach Gebrauch ausgeschaltet wird. Startet beim nächsten Einschalten automatisch mit diesen Einstellungen; Ausnahme: Kaltluftstoß
- **Reinigung**
 - Um die Leistung Ihres Geräts zu erhalten, wird empfohlen, den Filter einmal im Monat mit einem fusselfreien Tuch zu reinigen.
 - Stellen Sie sicher, dass Sie das Gerät vor dem Reinigen des Filters vom Stromnetz trennen.

5. DENKEN SIE AN DEN SCHUTZ DER UMWELT !



- ① Ihr Gerät enthält zahlreiche wieder verwertbare oder recyclebare Materialien.
- ② Bringen Sie das Gerät zur Entsorgung zu einer Sammelstelle oder zu einem zugelassenen Kundendienstcenter Ihrer Stadt oder Gemeinde.

Diese Sicherheitshinweise sind auch auf unserer Website www.rowenta.com verfügbar.

1. BESCHRIJVING

- A. Opzetstuk van 5 mm
- B. Opzetstuk van 9mm
- C. Volumediffuser
- D. Permanent koude lucht-shot
- E. Air-to-Care-technologie
- F. Schakelaar voor de luchtsnelheid (3 standen)
- G. Temperatuurschakelaar (3 standen)
- H. Verwijderbaar rooster aan de achterkant
- I. Microfilter
- J. Aan-/uit-schakelaar

2. VEILIGHEID

- Voor uw veiligheid beantwoordt dit apparaat aan de toepasselijke normen en regelgevingen (Richtlijnen Laagspanning, Elektromagnetische Compatibiliteit, Milieu...).
- De accessoires van het apparaat worden zeer heet tijdens het gebruik. Manipuleer de concentrator niet tijdens het gebruik. Vermijd contact met de ogen. Zorg dat het netsnoer nooit in contact komt met de hete delen van het apparaat.
- Controleer of de spanning van uw elektriciteitsinstallatie overeenkomt met die van het apparaat. Een verkeerde aansluiting kan onherstelbare schade veroorzaken die niet door de garantie gedekt wordt.

- Voor extra bescherming wordt aanbevolen om een aardlekschakelaar te installeren met een differentiaalstroom van maximaal 30 mA in het elektrische circuit van de badkamer. Vraag de installateur voor meer advies.
- De installatie van het apparaat en het gebruik moeten echter beantwoorden aan de in uw land geldende normen.

- **WAARSCHUWING:** gebruik dit apparaat niet in de buurt van badkuipen, douches, wasbakken of andere water bevattende reservoirs. 

- Wanneer het apparaat gebruikt wordt in een badkamer, haal dan de stekker na gebruik uit het stopcontact, aangezien de nabijheid van water gevaar oplevert zelfs wanneer het apparaat is uitgeschakeld.

- Voor andere landen die niet onder de EU-wetgeving vallen: Dit apparaat is niet bedoeld om zonder hulp of toezicht gebruikt te worden door kinderen of andere personen, indien hun fysieke, zintuiglijke of mentale vermogen hen niet in staat stellen dit apparaat op een veilige wijze te gebruiken, tenzij zij van tevoren instructies hebben ontvangen betreffende het gebruik van dit apparaat door een verantwoordelijke persoon. Er moet toezicht zijn op kinderen zodat zij niet met het apparaat kunnen spelen.

- Voor landen die onder de EU-wetgeving vallen (CE): Dit apparaat mag gebruikt worden door kinderen vanaf 8 jaar, personen met verminderde fysieke, mentale of zintuiglijke capaciteiten en personen die weinig ervaring of kennis hebben op voorwaarde dat ze onder de supervisie staan van een persoon die verantwoordelijk is voor hen of ze genoeg richtlijnen gekregen hebben om het apparaat veilig te kunnen hanteren en de gevaren kennen. Kinderen mogen niet met dit apparaat spelen. Schoonmaak- en onderhoudswerkzaamheden mogen nooit door kinderen zonder toezicht uitgevoerd worden.

- Indien het netsnoer beschadigd is, moet het vervangen worden door de fabrikant, diens servicedienst of een persoon met een gelijkwaardige kwalificatie, om gevaarlijke situaties te voorkomen.

- Gebruik het apparaat niet meer en neem contact op met een erkende Servicedienst indien:
 - het apparaat gevallen is
 - het niet meer normaal werkt.
- Het apparaat is voorzien van een beveiligingssysteem tegen oververhitting. In geval van oververhitting (bijvoorbeeld omdat het rooster aan de achterzijde vuil is), schakelt het apparaat zich automatisch uit: neem contact op met de consumentenservice.
- De stekker moet uit het stopcontact gehaald worden: vóór het reinigen en onderhoud van het apparaat, bij storingen tijdens het gebruik, zodra u het apparaat niet meer gebruikt.
- Niet gebruiken wanneer het netsnoer beschadigd is.
- Niet in water onderdompelen of onder de kraan houden, ook niet voor het reinigen.
- Niet vasthouden met vochtige handen.
- Niet bij het kastje vasthouden wanneer dit heet is, maar aan de handgreep.
- De stekker niet uit het stopcontact halen door aan het snoer te trekken, maar alleen via de stekker.
- Geen verlengsnoer gebruiken.
- Niet reinigen met schurende of corrosieve middelen.
- Niet gebruiken bij temperaturen onder 0 °C en boven 35 °C.

3. GARANTIE

Dit apparaat is alleen bestemd voor huishoudelijk gebruik. Het kan niet voor bedrijfsmatige doeleinden gebruikt worden. De garantie is niet geldig in geval van een oneigenlijk gebruik.

4. GEBRUIK

- **Air-to-Care Technology**
 - De Ultimate Experience haardroger is voorzien van de Air to Care Technology voor stralende haarresultaten; het gaat automatisch aan als het apparaat wordt ingeschakeld.
- **Smart Memory System**
 - Herinnert zich aan de laatste instelling van de snelheid en temperatuur als de haardroger wordt uitgeschakeld. Start automatisch met dezelfde instelling als hij wordt ingeschakeld, behalve bij de koude lucht-shot.
- **Reiniging**
 - Om het apparaat in optimale conditie te houden, raden wij u aan het filter eens per maand schoon te maken met een pluïsvrije doek.
 - Haal de stekker van het apparaat uit het stopcontact voordat u het filter gaat schoonmaken.

5. WEES VRIENDELIJK VOOR HET MILIEU !



- ① Uw apparaat bevat veel materialen die hergebruikt of gerecycleerd kunnen worden.
- ➡ Breng het naar een hiervoor bedoeld verzamelpunt of een erkende servicedienst voor verwerking hiervan.

Deze voorschriften kunt u nalezen op onze website www.rowenta.com

1. DESCRIPCIÓN

- A. Boquilla concentradora de 5 mm
- B. Boquilla concentradora de 9 mm
- C. Difusor de volumen
- D. Flujo permanente de aire frío
- E. Tecnología Air-to-Care
- F. Interruptor de velocidad del aire (3 ajustes)
- G. Interruptor de temperatura (3 ajustes)
- H. Rejilla posterior desmontable

- I. Microfiltro
- J. Interruptor Encender/Apagar

2. SEGURIDAD

- Por su seguridad, este aparato cumple las normas y disposiciones aplicables (Directivas de Baja Tensión, Compatibilidad Electromagnética, Medio ambiente...).
- Los accesorios del aparato alcanzan temperaturas muy elevadas durante su uso. No manipule el concentrador durante el uso del aparato. Evite el contacto con la piel. Asegúrese de que el cable de alimentación no se encuentre nunca en contacto con las partes calientes del aparato.
- Asegúrese de que la tensión de su instalación eléctrica se corresponde con la de su aparato. Cualquier error de conexión puede causar daños irreversibles que no cubre la garantía.

- Para mayor protección, en el circuito eléctrico que alimenta al baño es recomendable instalar un dispositivo de corriente residual (RCD) con una corriente operativa residual nominal de como máximo 30 mA. Consulte a su instalador para que le asesore.
- La instalación del aparato y su uso debe cumplir no obstante las normas en vigor en su país.

- **ADVERTENCIA:** no utilice el electrodoméstico cerca de bañeras, duchas, lavabos u otros elementos que contengan agua.



- Cuando esté utilizando el electrodoméstico en el baño, desenchúfelo después de su uso, pues su proximidad al agua supone un riesgo incluso estando apagado.

- En otros países no sujetos a la reglamentación de la UE: Este aparato no está diseñado para ser utilizado por personas (incluidos los niños) cuyas capacidades físicas, sensoriales o mentales sean reducidas, o por personas carentes de experiencia o de conocimiento, salvo si éstas han contado por medio de una persona responsable de su seguridad, con una vigilancia o con instrucciones previas relativas al uso del aparato. Se recomienda vigilar a los niños para asegurarse de que no juegan con el aparato.

- En países sujetos a la reglamentación de la UE (CE): Este electrodoméstico puede ser usado por niños de 8 años en adelante y por personas con discapacidades físicas, sensoriales o mentales o por falta de conocimientos y experiencia en el manejo de este tipo de aparatos, siempre que cuenten con supervisión o hayan recibido instrucciones sobre el uso seguro del electrodoméstico y entiendan los riesgos que implica. Los niños no deberían jugar con el aparato. La limpieza y el mantenimiento de usuario no deben realizarlas niños sin supervisión.

- En caso de que el cable de alimentación esté dañado, éste deberá ser sustituido por el fabricante, su servicio postventa o por personas cualificadas con el fin de evitar cualquier peligro.

- No utilice el aparato y contacte con un Centro de Servicio Autorizado si su aparato ha caído al suelo o si no funciona normalmente.
- El aparato está equipado con un sistema de seguridad térmica. En caso de sobrecalentamiento (debida por ejemplo a la suciedad de la rejilla posterior), el aparato se detendrá automáticamente: contacte con el Servicio postventa.

- El aparato debe desconectarse antes de su limpieza y mantenimiento, en caso de anomalías en su funcionamiento, una vez que haya terminado de utilizarlo.
- No lo utilice si el cable está dañado.
- No sumerja ni pase el aparato por el agua, ni siquiera para limpiarlo.
- No lo sujete con las manos húmedas.
- No lo sujete por la carcasa que está caliente, sino por el asa.
- No lo desconecte tirando del cable, sino tirando del enchufe.
- No utilice ningún alargador eléctrico.
- No lo limpie con productos abrasivos o corrosivos.
- No lo utilice con una temperatura inferior a 0°C ni superior a 35°C.

3. GARANTÍA

Su aparato está destinado únicamente a un uso doméstico. No puede utilizarse con fines profesionales. La garantía quedará anulada y dejará de ser válida en caso de un uso incorrecto.

4. UTILIZACIÓN

- **Air-to-Care Technology**
 - El secador de aire Ultimate Experience está equipado con Air to Care Technology para asegurar un cabello radiante; se activa automáticamente al encender el aparato.
- **Smart Memory System**
 - Recuerda el ajuste de velocidad y temperatura del usuario al apagar el aparato. Automáticamente se enciende con el mismo ajuste, excepto el flujo de aire frío.
- **Limpieza**
 - Para mantener el buen rendimiento del producto, se recomienda limpiar el filtro una vez al mes con un paño que no suelte pelusa.
 - Antes de limpiar el filtro, desenchufa el aparato de la toma de corriente.

5. ¡COLABOREMOS EN LA PROTECCIÓN DEL MEDIO AMBIENTE!



- ① Su aparato contiene un gran número de materiales valorizables o reciclables. Lívelo a un punto de recogida o en su defecto a un servicio técnico autorizado para que realice su tratamiento.

Estas instrucciones también están disponibles en nuestra web
www.rowenta.com

1. DESCRIÇÃO

- A. Concentrador de 5 mm
- B. Concentrador de 9mm
- C. Difusor de volume
- D. Botão de ar frio permanente
- E. Tecnologia Air-to-Care
- F. Botão da velocidade do ar (3 definições)
- G. Botão da temperatura (3 definições)
- H. Grelha traseira amovível
- I. Microfiltro
- J. Botão de ligar/desligar

2. SEGURANÇA

- Para sua segurança, este aparelho está em conformidade com as normas e regulamentos aplicáveis (Diretivas Baixa Tensão, Compatibilidade Eletromagnética, Meio Ambiente...).
- Os acessórios do aparelho ficam muito quentes durante a utilização. Não toque no concentrador durante a utilização. Evite o contacto com a pele. Certifique-se que o cabo de alimentação nunca entra em contacto com as partes quentes do aparelho.
- Verifique se a tensão da sua instalação elétrica é compatível com a do seu aparelho. Qualquer erro de ligação pode causar danos irreversíveis que não estão cobertos pela garantia.
- Para proteção adicional, recomenda-se a instalação de um dispositivo de corrente residual (RCD) com uma corrente nominal de operação residual não superior a 30mA no circuito elétrico que fornece energia à casa de banho. Peça conselho ao técnico que efetuar a instalação.
- A instalação do aparelho bem como a sua utilização devem, no entanto, estar em conformidade com as normas em vigor no seu país.
- **ADVERTÊNCIA:** Não utilize este aparelho perto de banheiras, chuveiros, lavatórios ou outros recipientes com água. 
- Quando o aparelho for utilizado na casa de banho, desligue-o da corrente após cada utilização, uma vez que a proximidade de água representa um perigo mesmo quando o aparelho está desligado.
- Para outros países não sujeitos aos regulamentos da EU: Este aparelho não foi concebido para ser utilizado por pessoas (incluindo crianças) cujas capacidades físicas, sensoriais ou mentais se encontram reduzidas, ou por pessoas com falta de experiência ou conhecimento, a não ser que tenham sido devidamente acompanhadas e instruídas sobre a correta utilização do aparelho, pela pessoa responsável pela sua segurança. É importante vigiar as crianças por forma a garantir que as mesmas não bricam com o aparelho.
- Para países sujeitos aos regulamentos europeus (CE): Este aparelho pode ser utilizado por crianças a partir dos 8 anos de idade e por pessoas cujas capacidades físicas, sensoriais ou mentais se encontram reduzidas ou por pessoas com falta de experiência ou conhecimento, desde que tenham sido devidamente acompanhadas e instruídas sobre a correta utilização do aparelho, pela pessoa responsável pela sua segurança. A limpeza e a manutenção do aparelho não pode ser realizada por crianças sem vigilância.
- Se o cabo de alimentação se encontrar de alguma forma danificado, deverá ser substituído pelo fabricante, por um Serviço de Assistência Técnica autorizado ou por um técnico qualificado por forma a evitar qualquer situação de perigo para o utilizador.

- Não utilize o seu aparelho e contacte um Serviço de Assistência Técnica autorizado se: o aparelho tiver caído ao chão ou não estiver a funcionar corretamente.
- O aparelho está equipado com um sistema de segurança térmica. No caso de sobreaquecimento (devido, por exemplo, à obstrução da grelha traseira), o aparelho desliga-se automaticamente: contacte um Serviço de Assistência Técnica autorizado.
- O aparelho deve ser desligado: antes de proceder a qualquer operação de limpeza ou manutenção, no caso de anomalia de funcionamento, após cada utilização.
- Não utilize o aparelho se o cabo de alimentação se encontrar de alguma forma danificado.
- Não o mergulhe nem o passe por água, mesmo que seja para a limpeza.
- Não segure o aparelho com as mãos húmidas.
- Não segure na caixa de comandos, que está quente, mas sim pela pega.
- Não desligue o aparelho puxando pelo cabo, mas sim retirando a ficha da tomada.
- Não utilize uma extensão elétrica.
- Não limpe o aparelho com produtos abrasivos ou corrosivos.
- Não utilize a temperaturas inferiores a 0 °C nem superiores a 35 °C.

3. GARANTIA

O seu aparelho destina-se apenas a uma utilização doméstica. Não pode ser utilizado para fins profissionais. A garantia torna-se nula e inválida no caso de uma utilização incorreta.

4. USO

- **Air-to-Care Technology**
 - O secador de cabelo Ultimate Experience está equipado com a Air to Care Technology para obter um cabelo brilhante; liga automaticamente quando o aparelho é ligado.
- **Smart Memory System**
 - Memoriza a velocidade e a temperatura definidas quando o utilizador desliga o secador. Quando é ligado, inicia automaticamente na mesma definição, exceto no caso do fluxo de ar frio.
- **Limpeza**
 - Para manter o desempenho do seu aparelho, recomenda-se que limpe o filtro uma vez por mês com um pano que não largue pelos.
 - Certifique-se de que desliga o aparelho da corrente elétrica antes de limpar o filtro.

5. PROTEÇÃO DO AMBIENTE EM PRIMEIRO LUGAR!



- ① O seu aparelho contém materiais que podem ser recuperados ou reciclados.
 ➔ Entregue-o num ponto de recolha para possibilitar o seu tratamento.

**Estas instruções também estão disponíveis no nosso website
www.rowenta.pt.**

1. DESCRIZIONE

- A.** Concentratore 5mm
- B.** Concentratore 9mm
- C.** Diffusore di volume
- D.** Getto di aria fredda permanente
- E.** Tecnologia Air-to-Care
- F.** Selettore della velocità dell'aria (3 livelli)
- G.** Selettore della temperatura (3 livelli)
- H.** Griglia posteriore removibile

- I.** Microfiltro
- J.** Interruttore di accensione/spengimento

2. SICUREZZA

- Per la vostra sicurezza, questo apparecchio è conforme alle norme e normative applicabili (Direttive Bassa Tensione, Compatibilità elettromagnetica, Ambiente,...).
- Gli accessori dell'apparecchio diventano molto caldi durante l'uso. Non toccare il concentratore durante l'uso. Evitate il contatto con la pelle. Assicuratevi che il cavo d'alimentazione non sia mai a contatto con le parti calde dell'apparecchio.
- Verificate che la tensione del vostro impianto elettrico corrisponda a quella dell'apparecchio. Qualsiasi errore di collegamento all'alimentazione può causare danni irreversibili non coperti dalla garanzia.

- Per una protezione ulteriore, si consiglia l'installazione nella rete del bagno di un dispositivo a corrente residua (RCD) con una corrente residua nominale non eccedente i 30 mA. Contattare un installatore per consigli e chiarimenti.
- L'installazione dell'apparecchio e il suo utilizzo devono tuttavia essere conformi alle norme in vigore nel vostro paese.

- Non utilizzare l'apparecchio vicino a vasche da bagno, docce, lavabi o altri contenitori d'acqua. 
- Dopo l'utilizzo in una stanza da bagno, scollegare l'apparecchio dalla presa per evitare danni dal contatto eventuale con acqua o altri liquidi.

- Per i Paesi non soggetti alle normative europee: Questo apparecchio non deve essere utilizzato da persone (compresi i bambini) con capacità fisiche, sensoriali o mentali ridotte o da persone prive di esperienza o di conoscenza, a meno che una persona responsabile della loro sicurezza li sorvegli o li abbia preventivamente informati sull'utilizzo dell'apparecchio. È opportuno sorvegliare i bambini per assicurarsi che non giochino con l'apparecchio.

- Per i Paesi soggetti alle normative europee (CE): Il presente apparecchio può essere utilizzato da bambini di età superiore a 8 anni e da persone con ridotte capacità fisiche, mentali e sensoriali o non dotate di un livello adeguato di formazione e competenze solo nel caso in cui abbiano ricevuto un'apposita supervisione o istruzioni inerenti all'uso sicuro dell'apparecchio e siano pienamente consapevoli dei pericoli ad esso connessi. I bambini devono astenersi dal giocare con questo apparecchio. La pulizia dell'apparecchio e le relative operazioni di manutenzione non devono essere eseguite da bambini senza la supervisione di un adulto.

- Se il cavo d'alimentazione è danneggiato, deve essere sostituito dal fabbricante, dal suo servizio assistenza o da persone con qualifica simile per evitare pericoli.

- Non utilizzate l'apparecchio e contattate un Centro Assistenza autorizzato se: l'apparecchio è caduto, se non funziona normalmente.

- L'apparecchio è dotato di un sistema di sicurezza termica. In caso di surriscaldamento (dovuto per esempio alla griglia posteriore ostruita), l'apparecchio si spegnerà automaticamente: contattate il Servizio Assistenza.
- L'apparecchio deve essere staccato dalla corrente: prima di operazioni di pulizia e manutenzione, in caso di anomalia di funzionamento, non appena avete terminato di utilizzarlo.
- Non utilizzare se il cavo è danneggiato.
- Non immergerlo né passarlo sotto l'acqua, nemmeno per la pulizia.
- Non tenerlo con le mani umide.
- Non tenerlo per la carcassa che è calda, ma usare l'impugnatura.
- Non staccare l'apparecchio dalla corrente tirando il cavo, ma afferrare la spina ed estrarla dalla presa.
- Non usare prolunghe elettriche.
- Non pulire con prodotti abrasivi o corrosivi.
- Non usare con temperatura inferiori a 0 °C e superiori a 35 °C.

3. GARANZIA

Questo apparecchio è destinato esclusivamente ad un uso domestico. Non può essere utilizzato a scopi professionali. La garanzia diventa nulla e non valida in caso di uso non corretto.

4. UTILIZZO

- **Air-to-Care Technology**
 - L'asciugacapelli Ultimate Experience è dotato della Air to Care Technology, per capelli più luminosi; si illumina automaticamente all'accensione dell'apparecchio.
- **Smart Memory System**
 - Le impostazioni relative a velocità e temperatura vengono memorizzate allo spegnimento dell'apparecchio. Alla riaccensione dell'apparecchio, verranno mantenute le impostazioni precedenti, ad eccezione del getto di aria fredda.
- **Pulizia**
 - Per mantenere le prestazioni dell'apparecchio a un livello ottimale, si consiglia di pulire il filtro una volta al mese con un panno privo di lanugine.
 - Assicurarsi di scollegare l'apparecchio dalla presa di corrente prima di pulire il filtro.

5. CONTRIBUIAMO ALLA PROTEZIONE DELL'AMBIENTE!



- ① L'apparecchio contiene numerosi materiali valorizzabili o riciclabili.
 Portatelo in un punto di raccolta, o in sua mancanza, in un centro assistenza autorizzato affinché venga effettuato il trattamento più opportuno.

Le presenti istruzioni d'uso sono anche disponibili sul nostro sito web www.rowenta.com

1. ΠΕΡΙΓΡΑΦΗ

- A. Συμπυκνωτής 5 mm
 - B. Συμπυκνωτής 9 mm
 - C. Φυσούνα για όγκο
 - D. Σταθερή ριπή ψυχρού αέρα
 - E. Τεχνολογία Air-to-Care
 - F. Διακόπτης ταχύτητας αέρα (3 ρυθμίσεις)
 - G. Διακόπτης θερμοκρασίας (3 ρυθμίσεις)
 - H. Αποσπώμενη πίσω λαβή
- I. Μικροφίλτρο
 - J. Διακόπτης ενεργοποίησης/απενεργοποίησης

2. ΣΥΜΒΟΥΛΕΣ ΑΣΦΑΛΕΙΑΣ

- Για την ασφάλειά σας, η παρούσα συσκευή έχει κατασκευαστεί σύμφωνα με τα εφαρμοστέα πρότυπα και κανονισμούς (Οδηγίες για Χαμηλή τάση, Ηλεκτρομαγνητική Συμβατότητα, Περιβάλλον...).
- Τα εξαρτήματα της συσκευής μπορεί να καίνε κατά τη χρήση. Μην αγγίζετε το στόμιο κατά τη χρήση. Να αποφεύγετε την επαφή με το δέρμα. Φροντίστε το ηλεκτρικό καλώδιο να μην έρχεται ποτέ σε επαφή με τα θερμαινόμενα μέρη της συσκευής.
- Βεβαιωθείτε ότι η τάση που αναγράφεται πάνω στη συσκευή σας είναι ίδια με αυτήν της ηλεκτρικής σας εγκατάστασης. Κάθε σφάλμα σύνδεσης είναι πιθανό να προκαλέσει μη αντιστρεπτές βλάβες που δεν καλύπτονται από την εγγύηση.
- Για επιπλέον προστασία, η εγκατάσταση μίας διάταξης παραμένοντος ρεύματος (RCD) με ονομαστικό παραμένον ρεύμα λειτουργίας που δεν υπερβαίνει τα 30 mA συνιστάται για το ηλεκτρικό κύκλωμα παροχής στο μπάνιο. Για συμβουλές απευθυνθείτε στον τεχνικό εγκατάστασης.
- Η εγκατάσταση και χρήση της συσκευής θα πρέπει ωστόσο να συμμορφώνονται με τα πρότυπα που ισχύουν στη χώρα σας.
- **ΠΡΟΕΙΔΟΠΟΙΗΣΗ:** μην χρησιμοποιείτε αυτή τη συσκευή κοντά σε μπανιέρες, ντους, λεκάνες ή άλλα δοχεία που περιέχουν νερό.
- Όταν η συσκευή χρησιμοποιείται στο μπάνιο, βγάλτε την από την πρίζα όταν δεν την χρησιμοποιείτε, επειδή η μικρή απόσταση από το νερό είναι επικίνδυνη ακόμα και όταν η συσκευή είναι απενεργοποιημένη.
- Για χώρες που δεν υπόκεινται στους κανονισμούς ΕΕ: Η παρούσα συσκευή δεν προορίζεται προς χρήση από άτομα (συμπεριλαμβανομένων των παιδιών) των οποίων η σωματική, αισθητήρια ή πνευματική ικανότητα είναι μειωμένη, ή από άτομα χωρίς εμπειρία ή γνώση ως προς τη χρήση, εκτός εάν τα άτομα αυτά βρίσκονται υπό επίβλεψη ή ακολουθούν πρότερες οδηγίες που αφορούν στη χρήση της συσκευής από κάποιο άτομο που είναι υπεύθυνο ως προς την ασφάλειά τους. Τα παιδιά πρέπει να βρίσκονται υπό επίβλεψη προκειμένου να διασφαλιστεί ότι δεν θα χρησιμοποιήσουν τη συσκευή ως παιχνίδι.
- Για χώρες που υπόκεινται στους κανονισμούς ΕΕ (CE): Αυτή η συσκευή μπορεί να χρησιμοποιηθεί από παιδιά ηλικίας από 8 ετών και πάνω και από άτομα με μειωμένες σωματικές, διανοητικές ή αντιληπτικές ικανότητες ή έλλειψη εμπειρίας και γνώσης, αν τους παρέχεται επίβλεψη ή οδηγίες όσον αφορά την ασφαλή χρήση της συσκευής και κατανοούν τους υπάρχοντες κινδύνους. Τα παιδιά δεν επιτρέπεται να παίζουν με τη συσκευή. Ο καθαρισμός και η συντήρηση από το χρήστη δεν πρέπει να γίνονται από παιδιά χωρίς επίβλεψη.



- Εάν το καλώδιο ρεύματος έχει φθαρεί, πρέπει να αντικατασταθεί από την κατασκευάστρια εταιρεία, το εξουσιοδοτημένο κέντρο σέρβις μετά την πώληση της κατασκευάστριας εταιρείας ή έναν εξειδικευμένο τεχνικό για να αποφευχθεί κάθε κίνδυνος ατυχήματος.

- Μη χρησιμοποιείτε τη συσκευή σας και επικοινωνήστε με ένα εξουσιοδοτημένο κέντρο εξυπηρέτησης πελατών εάν: η συσκευή υπέστη πτώση, εάν δεν λειτουργεί κανονικά.
- Η συσκευή διαθέτει σύστημα θερμικής ασφάλειας. Σε περίπτωση υπερθέρμανσης (που οφείλεται λ.χ. σε βούλωμα των διάκενων της πίσω σχάρας), η συσκευή θα απενεργοποιηθεί αυτομάτως: επικοινωνήστε με το κέντρο εξυπηρέτησης μετά από την πώληση
- Πρέπει να απουσνδέετε τη συσκευή από το ρεύμα: πριν από τον καθαρισμό και τη συντήρηση, σε περίπτωση σφάλματος λειτουργίας, αφού έχετε τελειώσει να τη χρησιμοποιείτε.
- Μη χρησιμοποιείτε τη συσκευή εάν το καλώδιο έχει φθαρεί
- Μη βυθίζετε τη συσκευή μέσα σε νερό ούτε και να τη βρέχετε με νερό, ακόμα και κατά τον καθαρισμό
- Μην κρατάτε τη συσκευή με βρεγμένα χέρια.
- Μην κρατάτε τη συσκευή από το περίβλημα που είναι ζεστό, αλλά από τη χειρολαβή.
- Μην απουσνδέετε τη συσκευή από το ρεύμα τραβώντας το καλώδιο, αλλά τραβώντας το φις από την πρίζα.
- Μη χρησιμοποιείτε ηλεκτρική μπαλαντέζα.
- Μην καθαρίζετε τη συσκευή με λειαντικά ή διαβρωτικά προϊόντα.
- Μη χρησιμοποιείτε τη συσκευή σε θερμοκρασία χαμηλότερη των 0 °C και υψηλότερη των 35 °C.
- Εγγύηση:
- Η συσκευή σας προορίζεται αποκλειστικά για οικιακή χρήση. Δεν μπορεί να χρησιμοποιηθεί για επαγγελματικό σκοπό. Η εγγύηση ακυρώνεται σε περίπτωση ακατάλληλης χρήσης.

3. ΕΝΑΡΞΗ ΛΕΙΤΟΥΡΓΙΑΣ

Τοποθετείτε όλα τα εξαρτήματα στη συσκευή όταν είναι κρύα, για να μην καίει. Αφήστε να κρυσώσουν τα εξαρτήματα πριν τα φυλάξετε μέσα στο τσαντάκι.

4. ΧΡΗΣΗ

- **Air-to-Care Technology**
 - Το πιστολάκι στεγνώματος μαλλιών Ultimate Experience είναι εξοπλισμένο με την Air to Care Technology, για λαμπερό αποτέλεσμα στα μαλλιά. Ανάβει αυτόματα όταν η συσκευή λειτουργεί.
- **Smart Memory System**
 - Απομνημονεύει την τελική ρύθμιση ταχύτητας και θερμοκρασίας, όταν το πιστολάκι στεγνώματος απενεργοποιείται. Ξεκινάει αυτόματα στην ίδια ρύθμιση λειτουργίας, όταν ενεργοποιηθεί, εκτός από τη ρύθμιση για τη ριπή ψυχρού αέρα.
- **Καθαρισμός**
 - Για να διατηρήσετε την απόδοση της συσκευής σας, συνιστάται ο καθαρισμός του φίλτρου μία φορά τον μήνα με ένα πανί που δεν αφήνει χνούδια.
 - Βεβαιωθείτε ότι έχετε απουσνδέσει τη συσκευή από την παροχή ρεύματος προτού καθαρίσετε το φίλτρο.

5. ΑΣ ΣΥΜΒΑΛΛΟΥΜΕ ΚΙ ΕΜΕΙΣ ΣΤΗΝ ΠΡΟΣΤΑΣΙΑ ΤΟΥ ΠΕΡΙΒΑΛΛΟΝΤΟΣ!



- ① Η συσκευή σας περιέχει πολλά αξιοποιήσιμα ή ανακυκλώσιμα υλικά. Παραδώστε την παλιά συσκευή σας σε κέντρο διαλογής ή ελλείψει τέτοιου κέντρου σε εξουσιοδοτημένο κέντρο σέρβις το οποίο θα αναλάβει την επεξεργασία της.

Αυτές οι οδηγίες διατίθενται επίσης και από το διαδικτυακό μας τόπο www.rowenta.com

1. BESKRIVELSE

- A. Koncentrator 5 mm
- B. Koncentrator 9 mm
- C. Volumenspreder
- D. Permanent kold luft
- E. Air-to-Care Technology
- F. Luftstyrkeskift (3 indstillinger)
- G. Temperaturskift (3 indstillinger)
- H. Aftagelig bagskærm

- I. Mikrofilter
- J. Tænd/sluk-knap

2. SIKKERHED

- Af hensyn til brugerens sikkerhed er dette apparat i overensstemmelse med gældende standarder og bestemmelser (Lavspændingsdirektiv, Elektromagnetisk Kompatibilitet, Miljøbeskyttelse...).
- Apparatets tilbehør bliver meget varmt under brug. Ændr ikke på koncentratoren under brug. Undgå kontakt med huden. Sørg for at el-ledningen aldrig kommer i kontakt med apparatets varme dele.
- Kontroller at el-installationens spænding svarer til apparatets. Tilslutning til en forkert spænding kan forårsage uoprettelige beskadigelser, som ikke er dækket af garantien.

- For yderligere beskyttelse tilrådes det at installere en fejlstrømsafbryder (RCD) med en nominal restdriftsstrøm, der ikke overstiger 30 mA, i det kredsløb, der forsyner badeværelset. Spørg en installatør til råds.
- Apparatets installation og anvendelse skal dog være i overensstemmelse med gældende standarder i dit land.

- **ADVARSSEL:** brug ikke dette apparat i nærheden af badekar, brusenicher, vaskekummer eller andre beholdere med vand. 

- Når apparatet benyttes i et badeværelse, skal det tages ud af stikket efter brug, da nærheden af vand udgør en fare, også selv om apparatet er slukket.

- For andre lande, der ikke er underlagt EU-reglerne: Dette apparat er ikke beregnet til at blive brugt af personer (herunder børn), hvis fysiske, sensoriske eller mentale evner er svækkede eller personer blot for erfaring eller kendskab, med mindre de er under opsyn eller har modtaget forudgående instruktioner om brugen af dette apparat af en person, der er ansvarlig for deres sikkerhed. Børn skal være under opsyn for at sikre, at de ikke leger med apparatet.

- For lande, der er underlagt EU-reglerne (CE): Dette apparat kan benyttes af børn fra 8 år og opefter, og af personer med nedsatte fysiske, sensoriske eller mentale evner eller manglende erfaring og viden, hvis de overvåges eller har fået instruktion i sikker brug af apparatet, og forstår de dermed forbundne farer. Lad ikke børn lege med apparatet. Rengøring og brugervedligeholdelse må ikke udføres af børn uden overvågning.

- Hvis el-ledningen er beskadiget, skal den udskiftes af fabrikanten, dennes servicerepræsentant eller en person med lignende kvalifikation for at undgå enhver fare.

- Brug ikke apparatet og kontakt et autoriseret serviceværksted, hvis:
 - apparatet er faldet ned,
 - apparatet ikke fungerer korrekt.
- Apparatet er udstyret med en varmekølsom sikkerhedsanordning. I tilfælde af overopvarmning (f.eks. hvis gitteret bagpå er tilstoppet) vil apparatet standse automatisk: kontakt kundeserviceafdelingen.
- Apparatets stik tages ud: før rengøring og vedligeholdelse, hvis det ikke fungerer korrekt, så snart det ikke bruges mere, hvis du forlader rummet, selv et øjeblik.

- Må ikke brukes, hvis el-ledningen er beskadiget.
- Må ikke dypes ned i vand, selv under rengøring.
- Tag ikke fat med våde hender.
- Tag ikke fat om huset, der er varmt, men tag fat om håndtaget.
- Tag ikke stikket ud ved at trække i ledningen, men tag fat om selve stikket.
- Brug ikke forlængerledning.
- Må ikke rengøres med skurende eller ætsende midler.
- Må ikke bruges ved en temperatur på under 0 °C og over 35 °C.

3. OPSTART

For at undgå forbrændinger bør du kun påsætte tilbehør, når apparatet er kaldt. Lad tilbehøret køle af, inden det lægges i etuiet.

4. BRUG

- **Air-to-Care Technology**
 - Denne Ultimate Experience-hårtørrer er udstyret med Air to Care Technology, der giver strålende resultater. Denne teknologi slås automatisk til, når apparatet tændes.
- **Smart Memory System**
 - Hårtørreren husker de sidste brugerindstillinger, såsom styrke og temperatur, når den slukkes. Den starter automatisk på de samme indstillinger, når den tændes, undtagen kold luft.
- **Rengøring**
 - Det anbefales at rengøre filteret en gang om måneden med en fnugfri klud med henblik på at opretholde apparatets ydeevne.
 - Sørg for at tage stikket ud af stikkontakten, før du rengør filteret.

5. VI SKAL ALLE VÆRE MED TIL AT BESKYTTE MILJØET!



- ① Apparatet indeholder mange materialer, der kan genvindes eller genbruges.
 ② Aflever det på en genbrugsstation eller på et autoriseret serviceværksted, når det ikke skal bruges mere.

Disse instruktioner er også tilgængelige på www.rowenta.com

1. BESKRIVELSE

- A. Konsentrator 5 mm
- B. Konsentrator 9 mm
- C. Volumdiffuser
- D. Permanent kaldluftsbåsing
- E. Air-to-Care-teknologi
- F. Lufthastighetsbryter (3 innstillinger)
- G. Temperaturbryter (3 innstillinger)
- H. Fjernbart bakre gitter

- I. Mikrofilter
- J. På/av-bryter

2. SIKKERHET

- Av hensyn til din sikkerhet er dette apparatet i samsvar med gyldige normer og regler (lavspenningsdirektiver, elektromagnetisk kompatibilitet, miljø ...).
- Apparatets tilbehør blir veldig varmt under bruk. Ikke manipuler konsentratoren under bruk. Unngå kontakt med huden. Sørg for at strømledningen aldri er i kontakt med apparatets varme deler.
- Kontroller at nettspenningen stemmer overens med apparatets spenning. Enhver tilkoblingsfeil kan forårsake varige skader som ikke dekkes av garantien.

- For din egen sikkerhet er installering av en jordfeilbryter med et rele som ikke overstiger 30 mA, anbefalt for den elektriske forsyningen av badet. Be en elektriker om råd.

- Installasjon og bruk av apparatet skal imidlertid alltid være i samsvar med gjeldende standarder i ditt land.

- **ADVASEL:** ikke bruk dette apparatet i umiddelbar nærhet av badekar, dusj, vask eller andre vannkilder.



- Når apparatet blir brukt på et bad, bør det kobles fra umiddelbart etter bruk. Tilstedeværelsen av vann kan være farlig selv når apparatet er avslått.

- For andre land som ikke er underlagt EUs regelverk: Dette apparatet er ikke ment for personer (inkl. barn) med nedsatte fysiske, sensoriske eller psykiske evner, eller uerfarne personer, med mindre de får tilsyn eller forhåndsinstruksjoner om anvendelsen av apparatet fra en person med ansvar for deres sikkerhet. Barn skal holdes under tilsyn for å sikre at de ikke bruker apparatet til lek.

- For land som er underlagt EUs regelverk (CE): Dette apparatet kan brukes av barn fra alderen 8 år og oppover og personer med reduserte fysiske, sensoriske eller mentale evner, eller for personer uten erfaring og kjennskap hvis de har blitt gitt opplæring i bruken av apparatet eller er under oppsyn og forstår farene som er involvert. Barn skal ikke leke med apparatet. Rengjøring og brukervedlikehold skal ikke utføres av barn uten oppsyn.

- Dersom strømledningen er skadet, skal den erstattes av produsenten, dens kundeservice eller av en person med lignende kvalifikasjoner for å forhindre at det oppstår problemer.

- Ikke bruk apparatet og kontakt et godkjent servicesenter hvis: apparatet har falt eller ikke fungerer normalt.
- Apparatet er utstyrt med et overopphetingsvern. Ved overoppheting (pga. f.eks. tilskitning av bakre rist) stanser apparatet automatisk. Kontakt kundeservice.
- Apparatet må frakobles: før rengjøring og vedlikehold, hvis det ikke fungerer ordentlig, straks du har sluttet å bruke det.
- Skal ikke brukes hvis ledningen er skadet.
- Må ikke dypes ned i vann eller holdes under rennende vann, selv ved rengjøring.
- Skal ikke holdes med fuktige hender.
- Holdes i håndtaket, ikke i de varme delene.
- Skal ikke frakobles ved å dra i ledningen, med ved å dra i støpselet.
- Bruk ikke skjøteledning.
- Bruk ikke skuremidler eller etsende midler til rengjøring.
- Skal ikke brukes ved temperaturer under 0 °C og over 35 °C.

3. GARANTI

Apparatet er kun beregnet for bruk i hjemmet. Det bør ikke brukes for profesjonelle formål. Garantien blir ugyldig ved feilaktig bruk.

4. BRUK

- **Air-to-Care Technology**
 - Ultimate Experience-hårføneren er utstyrt med Air to Care Technology for strålende hårresultater. Den slår seg automatisk på når apparatet er slått på.
- **Smart Memory System**
 - Husker innstillingen for brukslutt av hastighet og temperatur når hårføner er slått av. Startes automatisk i samme innstilling når den blir slått på, med unntak av kaldluftsbåsning.
- **Rengjøring**
 - For å opprettholde produktets ytelse anbefales det å rengjøre filteret én gang i måneden med en lofri klut.
 - Koble produktet fra strømtilførselen før du rengjør filteret.

5. MILJØBESKYTTELSE FØRST!



- ① Apparatet ditt inneholder verdifulle materialer som kan gjenvinnes eller resirkuleres.
 ➔ Overlat det til et lokalt kommunalt avfallshåndteringspunkt.

Denne bruksanvisningen er også tilgjengelig på www.rowenta.com

1. BESKRIVNING

- | | |
|--|-----------------|
| A. Smalt munestykke 5 mm | I. Mikrofilter |
| B. Smalt munestykke 9 mm | J. Strømbrytare |
| C. Volymspredare | |
| D. Permanent kall luftstrøm | |
| E. Luft-till-vård-teknik | |
| F. Omkopplare luftfløide (3 innstillinger) | |
| G. Temperaturomkopplare (3 innstillinger) | |
| H. Løsttagbart bakre galler | |

2. SÅKERHET

- Apparatets sikkerhet oppfyller gjeldende bestemmelser og standarder (lågspenningsdirektiv, elektromagnetisk kompatibilitet, miljø...).
- Apparatets tilbehør blir mykhet heta under anvendning. Manipulera inte med koncentratormunstycket under anvendning. Undvik kontakt med huden. Se till att sladden aldrig kommer i kontakt med apparatens varma delar.
- Kontrollera att nätspänningen överensstämmer med den som anges på apparaten. All felanslutning kan orsaka irreparabla skador och gör att garantin inte gäller.

- För extra skydd vid el i badrum bör en jordfelsbrytare som inte överstiger 30 mA installeras i den krets som förser badrummet med ström. Be en behörig elektriker om råd.

- Apparatens installation och användning måste emellertid uppfylla de normer som gäller i ditt land.

- **WARNING!** Använd inte den här apparaten nära badkar, dusch, tvättställ eller andra kärl som innehåller vatten. 

- Om apparaten används i badrum måste du dra ur kontakten ur vägguttaget efter användning, eftersom närheten till vatten utgör en risk även när apparaten är avstängd.

- För andra länder som inte lyder under EU bestämmelser: Denna apparat är inte avsedd att användas av personer (inklusive barn) som inte klarar av att hantera elektrisk utrustning, eller av personer utan erfarenhet eller kännedom, förutom om de har erhållit, genom en person ansvarig för deras säkerhet, en övervakning eller på förhand fått anvisningar angående apparatens användning. Barn måste övervakas av en vuxen för att säkerställa att barnen inte leker med apparaten.

- För andra länder som lyder under EU bestämmelser (CE): Den här apparaten kan användas av barn från 8 år och uppåt samt av personer med begränsad fysisk, sensorisk eller mental förmåga eller med bristande erfarenheter och kunskaper, om de övervakas eller får instruktioner om hur apparaten ska användas på ett säkert sätt och om de förstår de risker den kan medföra. Barn ska inte leka med apparaten. Rengöring och underhåll får inte göras av barn utan tillsyn.

- Om sladden skadats, ska den bytas ut av tillverkaren, på tillverkarens serviceverkstad eller av behörig fackman, för att undvika fara.

- Använd inte apparaten och kontakta en auktoriserad serviceverkstad om:

- den har fallit,
- den har funktionsstörningar.

- Apparatens försedd med ett överhetningskydd. Vid överhetning (orsakad t.ex. av att det bakre galleret blivit smutsigt), stängs apparaten automatiskt av: kontakta en auktoriserad serviceverkstad.

- Koppla ur apparaten: före rengöring och underhåll, vid funktionsstörning, så snart du inte använder den.

- Använd inte om sladden är skadad.

- Doppa inte ner i vatten eller under rinnande vatten, inte ens vid rengöring.

- Håll den inte med fuktiga händer.

- Håll inte i den varma delen, använd endast handtaget.

- Koppla inte ur apparaten genom att dra i sladden, fatta tag i stickkontakten.

- Använd inte en förlängningssladd.

- Rengör inte med skurmedel eller frätande medel.

- Använd inte vid en temperatur lägre än 0 °C och högre än 35 °C.

3. GARANTI

Apparaten är endast avsedd för hemmabruk. Den skal inte användas i yrkesmässigt syfte. Garantin träder ur kraft och gäller inte vid felaktig användning.

4. ANVÄND

- **Air-to-Care Technology**
 - Ultimate Experience hårtork är utrustad med Air to Care Technology för strålände hårresultat; slås automatiskt på när apparaten är påslagen.
- **Smart Memory System**
 - Kommer ihåg slutanvändarinställningen för hastighet och temperatur när hårtorken är avstängd. Startar automatiskt med samma inställning när den slås på, förutom för kallt luftflöde.
- **Rengöring**
 - För att bibehålla apparatens prestanda rekommenderar vi att du rengör filtret en gång i månaden med en luddfri trasa.
 - Se till att du kopplar ur apparaten från eluttaget innan du rengör filtret.

5. VAR RÄDD OM MILJÖN!



① Din apparat innehåller olika material som kan återanvändas eller återvinnas. Lämna den på en återvinningsstation eller på en auktoriserad serviceverkstad för omhändertagande och behandling.

De här instruktionerna finns också tillgängliga på vår hemsida www.rowenta.com

1. KUVAAUS

- | | |
|--|-------------------------|
| A. Keskitin 5 mm | I. Mikrosuodatin |
| B. Keskitin 9 mm | J. Virtakytkin |
| C. Diffusori | |
| D. Kiinnittävä kylmäpuhallus | |
| E. Air-to-Care-tekniikka | |
| F. Ilmannonpeuskytin (3 asetusta) | |
| G. Lämpötilakytin (3 asetusta) | |
| H. Irrotettava takaritilä | |

2. TURVALLISUUS

- Turvallisuutesi vuoksi tämä laite täyttää siihen soveltuvat normit ja määräykset (pienjännite- sähkömagneettinen yhteensopivuus, ympäristödirektiivi...).
- Laitteen lisävarusteet voivat tulla erittäin kuumiksi käytön aikana. Älä koske keskitysuuttimeen käytön aikana. Vältä ihokosketusta niiden kanssa. Varmista, että sähköjohto ei koskaan joudu kosketuksiin laitteen kuumien osien kanssa.
- Tarkista, että laitteen arvokilvessä ilmoitettu syöttöjännite vastaa sähköverkon jännitettä. Jos kytkentä on virheellinen, laite voi saada korvaamattomia vaurioita, joita takuu ei kata.

- Lisäsuojan tarjoamiseksi on suositeltavaa asentaa kylpyhuoneen sähkövirtapiiriin vikavirtasuojakytkin (RCD tai vvsk), jonka nimellistoimintavirta on enintään 30 mA. Kysy neuvoa sähköasentajaltasi.

• Laitteen ja sen käytön tulee kuitenkin täyttää omassa maassasi voimassa olevat normit.

- **VAROITUS:** älä käytä tätä laitetta kylpyammeiden, suihkujen, lavuaarien tai muiden vettä sisältävien astioiden tai säiliöiden lähetyvillä. 

- Kun laitetta käytetään kylpyhuoneessa, kytke se irti pistorasiasta heti käytön jälkeen. Veden läheisyys voi aiheuttaa vaaratilanteita, vaikka laite olisikin kytketty pois päältä.

• Maat, joita EU-määräykset eivät koske: Tätä laitetta ei ole tarkoitettu sellaisten henkilöiden käytettäväksi (mukaan luettuina lapset), joiden fyysiset, aistimelliset tai henkiset kyvyt ovat heikentyneet eikä myöskään sellaisten henkilöiden käytettäväksi, joilla ei ole tietoa tai tuntemusta käyttää laitetta, elleivät he ole heidän turvallisuudestaan vastaavan henkilön valvonnassa tai he saavat ohjeita laitteen käytöstä. Lapsia on pidettävä silmällä, jotta he eivät leiki tällä laitteella.

- EU-määräysten alaiset maat (CE): Tätä laitetta voivat käyttää vähintään 8-vuotiaat lapset ja aikuiset, joiden fyysiset, aisteihin liittyvät tai henkiset kyvyt ovat rajoittuneet tai joilla ei ole riittävästi tietoa ja kokemusta, mikäli he ovat saaneet tietoa ja opastusta laitteen turvallisesta käytöstä ja jos he ymmärtävät laitteen käyttöön liittyvät riskit ja vaarat. Älä anna lasten leikkiä laitteella. Lapset eivät saa puhdistaa tai huoltaa laitetta ilman valvontaa.

- Jos sähköjohto on vahingoittunut, se on annettava valmistajan, tämän huoltoedustajan tai vastaavan pätevyyden omaavan henkilön vaihdettavaksi vaarojen välttämiseksi.

- Älä käytä laitetta ja ota yhteys valtuutettuun huoltokeskukseen, jos: laite on pudonnut tai se ei toimi normaalilla tavalla.
- Laite on varustettu lämpöturvajärjestelmällä. Jos laite ylikuumentuu (esimerkiksi takaritilän tukkeutumisen takia) laite sammuu automaattisesti: ota yhteys jälkimyyntipalveluun.
- Laite tulee irrottaa sähköverkosta: ennen puhdistusta ja hoitoa, jos se ei toimi kunnolla, heti kun olet lopettanut sen käytön, jos poistut huoneesta edes hetkeksi.
- Älä käytä laitetta, jos sähköjohto on vahingoittunut.
- Älä upota laitetta veteen tai laita sitä juoksevan veden alle edes puhdistusta varten.

- Älä pidä laitteesta kiinni märin käsin.
- Älä pidä kiinni rasiasta, sillä se kuumenee, käytä kädensijaa.
- Älä irrota laitetta sähköverkosta vetämällä sähköjohdosta, vedä pistokkeesta.
- Älä käytä jatkojohtoa.
- Älä käytä puhdistuksessa hankaavia tai syövyttäviä tuotteita.
- Älä käytä laitetta alle 0 °C ja yli 35 ° lämmössä.

3. TAKUU

Laitte on tarkoitettu vain kotikäyttöön. Sitä ei saa käyttää ammattikäytössä. Takuu ei ole voimassa eikä päde, jos laitetta käytetään virheellisesti.

4. KÄYTTÖ

- **Air-to-Care Technology**
 - Ultimate Experience -hiustenkuivaaja on varustettu Air to Care Technology, joka tuo kiiltävän tuloksen hiuksiin. Se kytkeytyy automaattisesti päälle, kun laite kytketään päälle.
- **Smart Memory System**
 - Muistaa nopeus- ja lämpötila-asetuksen, joka on päällä, kun hiustenkuivaaja kytketään pois päältä. Käynnistyy automaattisesti samoilla asetuksilla, lukuun ottamatta kylmäpuhallusta.
- **Puhdistus**
 - Suosittelemme puhdistamaan suodattimen kuukauden välein nukkaamattomalla liinalla, jotta laite toimii mahdollisimman hyvin.
 - Irrota laite pistorasiasta ennen suodattimen puhdistamista.

5. EDISTÄKÄÄMME YMPÄRISTÖNSUOJELUA!



- ① Laitteessa on paljon arvokkaita ja kierrätyskelpoisia materiaaleja.
 ② Toimita se keräyspisteeseen tai sellaiseen puuttuessa valtuutettuun huoltokeskukseen, jotta se käsiteltäisiin asianmukaisesti.

Nämä ohjeet löytyvät myös nettisivuiltamme www.rowenta.com

1. AÇIKLAMALAR

- A. Yoğunlaştırıcı 5 mm
- B. Yoğunlaştırıcı 9 mm
- C. Hacim difüzörü
- D. Kalıcı soğuk hava üfleme
- E. Air-to-Care Teknolojisi
- F. Hava hızı anahtarı (3 ayar)
- G. Sıcaklık anahtarı (3 ayar)
- H. Çıkarılabilir arka ızgara

- I. Mikro filtre
- J. Açma/kapatma anahtarı

2. GÜVENLİK TASYELERİ

- Güvenliğiniz düşünülerek bu cihaz yürürlükteki standartlara ve düzenlemelere (Düşük Gerilim Direktifleri, Elektromanyetik Uyumluluk, Çevre...) uygun olarak üretilmiştir.
- Cihazın aksesuarları kullanım esnasında çok sıcak olabilir. Kullanım esnasında yoğunlaştırıcıyla oynamayın. Cihazın aksesuarları kullanım sırasında çok ısınır. Derinlikle temasından kaçınınız. Cihazın elektrik kablosunun ısınan parçalara değmediğinden emin olun.
- Elektrik tesisatınızın voltajının cihazınızın üzerinde belirtilen voltaj ile aynı olduğundan emin olun. Her türlü bağlantı hatası garantinin kapsamayacağı, tamir edilemeyecek hasarlara neden olabilir.
- Ek koruma için, banyo için (RCD) 30 mA geçmeyen bir akım işletimine sahip akım cihazı elektrik devresi tavsiye edilir. Tavsiye için yükleyici isteyin.
- Yine de cihazın montajı ve kullanımı ülkenizde uygulanan normlara uygun olarak yapılmalıdır.
- **UYARI:** Bu cihazı banyo küveti, duş, lavabo veya su içeren diğer kapların yakınlarında kullanmayın. 
- Cihaz bir banyoda kullanıldığında, civardaki su cihaz kapatıldığında bile tehlike oluşturabileceğinden, kullandıktan sonra fişini elektrik prizinden çıkarın.
- AB düzenlemelerine tabi olmayan diğer ülkeler için: Bu cihazın, fiziksel, duyuşal ya da zihinsel kapasite açısından yeterli olmayan kişilerce ya da deneyim veya bilgi sahibi olmayan kişilerce (çocuklar da dahil olmak üzere), güvenliklerinden sorumlu bir kimsenin gözetiminde veya bu kimse tarafından cihazın kullanımı ile ilgili önceden bilgilendirildikleri durumlar dışında, kullanılmaması gerekir. Çocukların cihazla oynamadığından emin olmak için kontrol etmek gerekir.
- AB düzenlemelerine tabi olan ülkeler için (CE): Bu cihaz fiziksel, duyuşal veya zihinsel engeli olan (erişkin veya çocuk) veya cihaz hakkında hiçbir tecrübe veya bilgisi olmayan şahıslar tarafından, güvenliklerinden sorumlu bir kişinin gözetimi altında olmadıkları veya bu kişi tarafından cihazın kullanımı konusunda eğitilmedikleri takdirde kullanılmamalıdır.
- Elektrik kablosu hasar görürse her türlü tehlikeyi önlemek için üretici, yetkili servis veya aynı yetkiye sahip kişiler tarafından değiştirilmelidir.
- Cihazı kullanmamanız ve Yetkili Servise başvurmanız gereken durumlar: cihazınız düzerse ve normal çalışmazsa.
- Cihazda termik koruma sistemi bulunmaktadır. Aşırı ısınma durumunda (örneğin arka ızgaranın kirlenmesinden dolayı), cihaz otomatik olarak duracaktır. Yetkili Servise başvurun.
- Cihazın fişten çekilmesi gereken durumlar: temizlik ve bakım işlemlerinden önce, çalışma bozukluğu olması, cihazı kullanımınız biter bitmez.
- Kablo hasar görmüşse kullanmayın.
- Temizlemek için bile olsa suya değdirmeyin, batırmayın.
- Nemli ellerle tutmayın.
- Sıcakken gövdeden değil sıpından tutun.
- Kabloyu çekerek fişten çıkartmayın, prizi tutarak çekin.
- Elektrik uzatması kullanmayın.
- Parlatıcı ve tahrış edici ürünlerle temizlemeyin.
- 0 °C'nin altında ve 35 °C'nin üstündeki sıcaklıklarda kullanmayın.

3. GARANTI

Cihazınız sadece evde kullanılmak üzere tasarlanmıştır. Ticari ve mesleki amaçlarla kullanılmamalıdır. Hatalı kullanım durumunda garanti kapsamı dışında kalacaktır. Saçlar, birbirinden ayrılmış, temiz ve KURU olmalıdır (tahrîş olmamaları için).

4. KULLANIM

- **Air-to-Care Technology**
 - Ultimate Experience saç kurutma makinesi parlak saç sonuçları için Air to Care Technology ile donatılmıştır; cihaz çalıştırıldığında otomatik olarak açılır.
- **Smart Memory System**
 - Kurutma makinesi kapatıldığında kullanım sonundaki hız ve sıcaklık ayarını hatırlar. Soğuk hava üfleme hariç olmak üzere açıldığında aynı ayarda çalışmaya başlar.
- **Temizlik**
 - Cihazınızın performansını korumak için filtreyi ayda bir tüsüz bir bezle temizlemeniz önerilir.
 - Filtrenizi temizlemeden önce cihazın fişini şebeke elektriği kaynağından çektiğinizden emin olun.

5. ÇEVREYİ KORUMAYA KATKIDA BULUNALIM!



① Cihazınız çok sayıda yeniden değerlendirilebilir veya geri dönüşümlü malzeme içermektedir. Değerlendirilebilmesi için cihazınızı bir toplama merkezine veya Yetkili Servisine teslim edin.

Bu bilgilere www.rowenta.com Web sitemizden de ulaşabilirsiniz.

1. ОПИСАНИЕ

- | | |
|---|-----------------------|
| A. Концентратор 5 мм | I. Микрофильтр |
| B. Концентратор 9 мм | J. Выключатель |
| C. Насадка-диффузор | |
| D. Постоянный поток холодного воздуха | |
| E. Технология Air-to-Care | |
| F. Переключатель скорости воздуха (3 уровня) | |
| G. Переключатель температуры (3 уровня) | |
| H. Съёмная задняя решетка | |

2. МЕРЫ БЕЗОПАСНОСТИ

- В целях Вашей безопасности прибор соответствует существующим нормам и правилам (нормативные акты, касающиеся низкого напряжения, электромагнитной совместимости, охраны окружающей среды и т.д.).
- Во время использования детали прибора могут сильно нагреваться. Не прикасайтесь к насадке-концентратору во время использования. Будьте осторожны, не допускайте соприкосновения поверхности прибора с кожей. Следите за тем, чтобы шнур питания не касался горячих поверхностей прибора.
- Убедитесь, что рабочее напряжение Вашей электросети соответствует напряжению, указанному на заводской табличке прибора. Любая ошибка при подключении прибора может привести к необратимым повреждениям, которые не покрываются гарантией.
- Для дополнительной защиты рекомендуется подключение устройства защитного отключения (УЗО) с номинальным дифференциальным рабочим током не выше 30мА к электрической цепи ванной комнаты. Проконсультируйтесь с вашим установщиком.
 - Установка прибора и его использование должно соответствовать действующим в стране пользователя нормативам.
- **ВНИМАНИЕ:** не используйте это устройство вблизи ванн, душевых, бассейнов или других емкостей с водой. 
- При использовании устройства в ванной комнате, отключайте его от сети после использования, поскольку близость воды представляет опасность, даже когда устройство отключено.
 - Для стран, в которых не действуют нормы ЕС: Устройство не предназначено для использования людьми с ограниченными физическими и умственными способностями (включая детей), а также людьми, не имеющими соответствующего опыта или необходимых знаний. Указанные лица могут использовать данное устройство только под наблюдением или после получения инструкций по его эксплуатации от лиц, отвечающих за их безопасность. Следите за тем, чтобы дети не играли с устройством.
- Для стран, в которых действуют нормы ЕС (С €): Допускается использование прибора детьми 8 лет и старше, а также лицами с ограниченными физическими, сенсорными или умственными способностями, лицами, не имеющими опыта и знания, необходимых при обращении с такими изделиями, при условии, что за ними осуществляется соответствующий надзор или они ознакомлены с инструкциями, касающимися безопасного использования прибора и объясняющими риски, возникающие в ходе его использования. Не разрешайте детям играть с прибором. Очистка и техническое обслуживание не должно выполняться детьми без надзора взрослых.
- Если шнур питания поврежден, в целях безопасности его замена должна выполняться производителем, в уполномоченном сервисном центре или квалифицированным специалистом.

- Не пользуйтесь прибором и обращайтесь в уполномоченный сервисный центр в следующих случаях: при падении или сбоях в работе прибора.
- Прибор оборудован предохранительной термической системой. В случае перегрева (например, по причине загрязнения задней решетки) прибор автоматически отключается. В таком случае обращайтесь в Специализированный сервисный центр.
- Прибор следует отключать от сети в следующих случаях: прежде чем приступить к чистке или текущему уходу за прибором, в случае неправильной работы прибора, после его использования, а также в том случае, если Вы оставляете прибор без присмотра, даже на короткое время.
- Запрещается пользоваться прибором, если шнур питания поврежден.
- Запрещается погружать прибор в воду, даже для того, чтобы его вымыть.
- Не прикасайтесь к прибору влажными руками.
- Не прикасайтесь к корпусу прибора, т.к. он нагревается, держите прибор за ручку.
- Чтобы отключить прибор от сети, тяните не за шнур питания, а за вилку.
- Запрещается использовать электрический удлинитель.
- Запрещается чистить прибор порошками, содержащими абразивные или коррозионные вещества.
- Запрещается использование прибора при температуре ниже 0 °C и выше 35 °C.

3. ГАРАНТИЯ

Данный прибор предназначен исключительно для бытового использования.

Запрещается его использование в профессиональных целях. Неправильное использование прибора отменяет действие гарантии на прибор. Чтобы не повредить волосы, следите, чтобы они были хорошо расчесанными, чистыми и СУХИМИ.

4. ИСПОЛЬЗОВАНИЕ

- **Air-to-Care Technology**
 - Фен для волос Ultimate Experience оснащен Air to Care Technology, которая позволит вам добиться блестящих результатов для ваших волос; она включается автоматически при включении прибора.
- **Smart Memory System**
 - При выключении фена запоминаются последние настройки скорости и температуры. При включении фен автоматически запускается на тех же настройках, кроме режима потока холодного воздуха.
- **Очистка**
 - Для поддержания эффективности работы прибора рекомендуется очищать фильтр безворсовой тканью раз в месяц.
 - Перед очисткой фильтра убедитесь, что прибор отключен от электросети.

5. ЗАЩИТА ОКРУЖАЮЩЕЙ СРЕДЫ ПРЕВЫШЕ ВСЕГО!



- ① Данное устройство содержит ценные материалы, пригодные для переработки и вторичного использования.
- ➔ Сдайте его в ближайший пункт сбора отходов.

Эти инструкции также доступны на веб-сайте нашей компании по адресу www.rowenta.com

1. ОПИС

- A. Насадка-концентратор 5 мм
- B. Насадка-концентратор 9 мм
- C. Насадка-диффузор
- D. Постійний обдув холодним повітрям
- E. Технологія Air-to-Care
- F. Перемикач швидкості потоку повітря (3 налаштування)
- G. Перемикач температурного режиму (3 налаштування)
- H. Знімна задня сітка

- I. Мікрофільтр
- J. Вимикач

2. ПРАВИЛА ТЕХНІКИ БЕЗПЕКИ

- Ваша безпека гарантується відповідністю цього приладу чинним стандартам і нормам (директиви стосовно низьковольтного обладнання, електромагнітної сумісності, захисту довкілля та ін.).
- Під час роботи приладу насадки дуже нагріваються. Не регулюйте насадку-концентратор і не торкайтеся її під час використання. Стежте за тим, щоб шнур живлення не торкався гарячих частин приладу.
- Переконайтеся, що напруга у використуваній вами мережі живлення відповідає напрузі, вказаній на приладі. Будь-яке неправильне підключення до мережі живлення може призвести до незворотніх пошкоджень приладу, на які гарантія не поширюється.

- Для додаткового захисту рекомендується підключення пристрою захисного вимкнення (ПЗВ) з номінальним диференціальним робочим струмом до 30mA до електричного ланцюга ванної кімнати. Проконсультуйтеся з електриком.
- У будь-якому випадку способи підключення і використання приладу повинні відповідати вимогам нормативних документів, чинних у вашій країні.

- **УВАГА:** не використовуйте прилад поблизу ванн, душових, басейнів чи інших ємностей з водою. 
- При використанні приладу у ванній кімнаті, вимикайте його від мережі після використання, оскільки близькість води становить небезпеку, навіть коли прилад вимкнений.

- Для інших країн, у яких не діють європейські норми: Цей прилад не повинен використовуватись особами (в тому числі дітьми), які мають обмежені фізичні, сенсорні чи розумові можливості або не мають відповідного досвіду чи знань, якщо особа, відповідальна за їхню безпеку, не здійснює за ними нагляду або попередньо не надала вказівок щодо використання приладу. Слід наглядати за дітьми, щоб вони не гралися з приладом.

- Для країн, у яких діють європейські норми (відповідність СЕ): Цей прилад може використовуватись дітьми віком від 8 років і вище та особами з обмеженими фізичними, сенсорними або розумовими можливостями, особами, які не мають достатньо досвіду та знань, за умови, що за ними здійснюється нагляд або вони ознайомлені з інструкціями щодо безпечного використання приладу та усвідомлюють можливу небезпеку. Не дозволяйте дітям грати з приладом. Очищення та обслуговування не повинно здійснюватися дітьми без нагляду.

- Щоб уникнути небезпеки, у разі пошкодження шнура живлення його слід замінити у виробника, в авторизованому сервісному центрі або звернувшись до спеціаліста відповідної кваліфікації.
- Не користуйтеся приладом і зверніться до авторизованого сервісного центру, якщо прилад падав або не працює належним чином.
- Прилад обладнаний системою термо захисту. У випадку перегрівання (наприклад, внаслідок забруднення задньої решітки) прилад автоматично вимикається; в цьому випадку необхідно звернутися до авторизованого сервісного центру.
- Прилад потрібно відключати від мережі живлення: перед виконанням операцій з очищення або обслуговування, якщо він не працює належним чином, одразу після закінчення використання.
- Не використовуйте прилад, якщо його шнур живлення пошкоджений.

- Не занурюйте прилад у воду і не підставляйте його під струмінь води, навіть під час очищення.
- Не торкайтесь приладу, якщо у вас вологі руки.
- Поки прилад гарячий, беріть його не за корпус, а за ручку.
- Відключаючи прилад від мережі живлення, тягніть не за шнур, а за штепсель.
- Не користуйтеся електричним подовжувачем.
- Не використовуйте для очищення абразивні чи корозійні матеріали.
- Не користуйтеся приладом при температурах нижче 0 °C і вище 35 °C.

3. ГАРАНТІЯ

Ваш прилад призначений тільки для побутового використання.

Його не можна використовувати для професійної діяльності.

Неправильне використання приладу тягне за собою анулювання гарантії.

4. ВИКОРИСТАННЯ

- **Air-to-Care Technology**
 - Фен Ultimate Experience оснащений технологією Air to Care Technology для надзвичайного сяйва волосся. вона автоматично вмикається після ввімкнення приладу.
- **Smart Memory System**
 - Система запам'ятовує налаштування швидкості й температури на момент останнього ввімкнення фена. Після ввімкнення система відновлює останні налаштування (окрім обдуву холодним повітрям).
- **Очищення**
 - Для збереження робочих характеристик приладу рекомендується очистити фільтр один раз на місяць безворсовою тканиною.
 - Перед чищенням фільтра переконайтеся, що прилад відключено від електромережі.

5. ЗАХИСТ ДОВКІЛЛЯ ПОНАД УСЕ!



- ① Ваш прилад містить цінні матеріали, які підлягають вторинній переробці.
- ➡ Віднесіть його в місцевий пункт збору відходів.

Ці інструкції також доступні на нашому сайті www.rowenta.ua

1. KIRJELDUS

- A. Kontsentraator 5 mm
- B. Kontsentraator 9 mm
- C. Kohevusdifuuser
- D. Püsivalt külma õhu doos
- E. Õhkuivatuse tehnoloogia
- F. Õhukiiruse nupp (3 seadistust)
- G. Temperatuuri nupp (3 seadistust)
- H. Eemaldatav tagavõre
- I. Mikrofilter
- J. Sisse-/väljalülitamise nupp

2. TURVANÕUDED

- Teie turvalisuse tagamiseks vastab seade sellele kohaldatavatele normatiividele ja seadustele (Madalpingeseadmete, Elektromagnetilise Ühilduvuse ja Keskkonnakaitse kohta käivad direktiivid).
- Seadme tarvikud muutuvad kasutamisel väga kuumaks. Ärge kasutuse ajal kontsentraatorit kohandage. Vältige nende puutumist naha vastu. Jälgige alati, et seadme toitejuhe ei puutuks mitte kunagi selle kuumenevate osadega kokku.
- Kontrollige, et kasutatav võrgupinge vastaks seadme juures nõutavale. Valesti vooluvõrku ühendamine võib seadme rikkuda ning sellised vigastused ei käi garantii alla.

- Täiendava kaitse tagamiseks on soovitatav paigaldada vannitoa varustavasse vooluahelasse rikkevooluseade, mille nominaalne rikkevool ei ületa 30 mA. Küsige nõu paigaldajalt.
- Igal juhul tuleb seade paigaldada ja seda kasutada kooskõlas kasutamisiisiks kehtiva seadusandlusega.

- HOIATUS! Ärge kasutage seadet vannide, dušside, kraanikausside või muude vett sisaldavate anumate lähedal. 

- Kui seadet kasutatakse vannitoas, eemaldage see pärast kasutamist vooluvõrgust, sest vesi võib põhjustada ohtliku olukorra isegi siis, kui seade on välja lülitatud.

- Teistele riikidele, millele ei kehti ELi määrused. Seadet ei tohi kasutada isikud (s.h. lapsed), kelle füüsilised ja vaimsed võimed ning meeled on piiratud või isikud, kes ei oska või ei tea, kuidas seade toimib, välja arvatud juhul, kui nende turvalisuse eest vastutav isik kas nende järele valvab või on neile eelnevalt seadme tööpõhimõtteid ja kasutamist selgitanud. Ka tuleb valvata selle järele, et lapsed seadmega ei mängiks.

- Riikidele, millele kehtivad ELi määrused (CE). Seadet võivad kasutada lapsed alates 8. eluaastast või vähenenud füüsiliste, sensoorsete või mentaalsete võimetega isikud, samuti isikud kellel puuduvad kogemused ja teadmised, juhul kui neid on seadme ohutu kasutamise osas eelnevalt juhendatud või koolitatud ning nad mõistavad sellest tulenevaid ohte. Lapsed ei tohi seadmega mängida. Lapsed ei tohi seadet järelvalveta puhastada ega hooldada.

- Kui toitejuhe on katki, tuleb ohuolukordade ärahoidmiseks lasta see tootjal, tema müügijärgsel teenindusel või vastavat kvalifikatsiooni omaval isikul välja vahetada.

- Ärge kasutage seadet ning võtke ühendust Volitatud Teeninduskeskusega juhul, kui seade on maha kukkunud või ei tööta korralikult.
- Seade on varustatud kaitesüsteemiga ülekuumenemise vastu. Kui temperatuur tõuseb liiga kõrgele (kuna näiteks tagarest on ummistunud), jääb seade automaatselt seisma: võtke ühendust müügijärgse teenindusega.
- Seade peab olema vooluvõrgust lahutatud: selle puhastamiseks ja hoolduseks, rikke korral, kohe, kui olete selle kasutamise lõpetanud.
- Ärge kasutage seadet, kui toitejuhe on katki.
- Ärge kastke seadet vette ega pange seda voolava vee alla isegi mitte selle puhastamiseks.
- Ärge katsuge seadet niiskete kätega.
- Ärge hoidke seadet korpusest – see on tuline –, vaid käepidemest.
- Seadet stepslist välja tõmmates ei tohi kinni hoida mitte juhtmest, vaid pistikust.
- Ärge kasutage pikendusjuhet.
- Ärge kasutage seadme puhastamiseks vahendeid, mis võivad selle pinda kriimustada või söövitada.
- Ärge kasutage temperatuuril alla 0 °C ja üle 35 °C.

3. GARANTII

Antud seade on ette nähtud ainult koduseks kasutuseks. Seda ei tohi tarvitada töövahendina. Ebaõige kasutamise korral kaotab garantii kehtivuse. Iune juuksesalk, alustades juuksejuurtest.

4. KASUTAMINE

- **Air-to-Care Technology**
 - Föön Ultimate Experience on varustatud hooldava Air to Care Technology, mis annab läikivad juuksed; see lülitub seadme sisselülitamisel automaatselt sisse.
- **Smart Memory System**
 - Peab fööni väljalülitamisel meele viimase kasutuse õhukiiruse ja õhutemperatuuri. Sisselülitamisel käivitab automaatselt sama seadistuse, v.a. külma õhu doosi.
- **Puhastamine**
 - Seadme tõhususe säilitamiseks on soovituslik filtrit kord kuus ebemevaba lapiga puhastada.
 - Enne filtrit puhastamist veenduge, et seade oleks vooluvõrgust eemaldatud.

5. AITAME HOIDA LOODUSKESKKONDA!



Teie seadme juures on kasutatud väga mitmeid ümbertöötlemist või kogumist võimaldavaid materjale. Viige seade kogumispunkti või viimase puudumisel volitatud teeninduskeskusesse, et oleks võimalik selle ümbertöötlemine.

**Need juhendid on saadaval meie kodulehel aadressil
www.rowenta.com.**

1. APRAŠYMAS

- A. Oro koncentratorius (5 mm)
- B. Oro koncentratorius (9 mm)
- C. Garso slopin tuvas
- D. Nuolatinio šalto oro pūtimo jungiklis
- E. Jonizacijos funkcija
- F. Oro srauto greičio perjungiklis (3 nuostatos)
- G. Temperatūros perjungiklis (3 nuostatos)
- H. Nuimamos galinės grotelės
- I. Mikrofiltras
- J. Įjungimo ir išjungimo jungiklis

2. SAUGOS PATARIMAI

- Siekiant užtikrinti Jūsų saugumą, šis aparatas pagamintas laikantis taikomų standartų ir teisės aktų (Žemos įtampos, Elektromagnetinio suderinamumo, Aplinkos apsaugos direktyvų...).
- Naudojimo metu prietaiso priedai labai įkaista. Naudojimo metu nereguliokite kreiptuvo. Nesilieskite prie jų. Niekada neilieskite maitinimo laidui liestis su įkaitusiomis aparato dalimis.
- Patikrinkite, ar Jūsų elektros tinklo įtampa sutampa su nurodytąja ant aparato. Bet kokia jungimo klaida gali padaryti nepataisomos žalos, kuriai netaikoma garantija.

- Siekiant papildomos apsaugos, rekomenduojama į vonios elektros grandinę įtraukti liekamosios srovės įtaisą (RCD) su normine liekamąja darbine srove, kuri neviršija 30 mA. Patarimo kreipkitės į asmenį, diegiantį įrangą.

- Tačiau aparatas turi būti instaliuotas ir naudojamas laikantis jūsų šalyje galiojančių standartų.

- ĮSPĖJIMAS: negalima naudoti įrenginio šalia vonios, dušo, prausyklės ar kitų indų, kuriuose yra vandens.
- Prietaisą naudojant vonioje, po naudojimo būtina iš elektros lizdo ištraukti prietaiso kištuką, nes buvimas arti vandens kelia pavojų net išjungus prietaisą.



- Šalys, kuriose netaikomi ES reglamentai: Šis aparatas nėra skirtas naudoti asmenims (taip pat vaikams), kurių fizinės, jutiminės arba protinės galimybės yra ribotos, taip pat asmenims, neturintiems atitinkamos patirties arba žinių, išskyrus tuos atvejus, kai už jų saugumą atsakingi asmenys užtikrina tinkamą priežiūrą arba jie iš anksto gauna instrukcijas dėl šio aparato naudojimo. Vaikai turi būti prižiūrimi, užtikrinant, kad jie nežaistų su aparatu.

- Šalys, kuriose taikomi ES reglamentai (CE): Šį prietaisą gali naudoti 8 metų bei vyresnio amžiaus vaikai ir sutrikusių fizinių, jutimo ar protinių gebėjimų arba neturintys patirties ir žinių asmenys, jei jie prižiūrimi arba jiems paaiškinama, kaip saugiai naudotis prietaisu, ir jie supranta susijusius pavojus. Vaikams žaisti su prietaisu negalima. Vaikai negali be priežiūros valyti prietaiso arba atlikti jo techninę priežiūrą.

- Jei maitinimo laidas pažeistas, gamintojas, centras, kuris yra įgaliotas atlikti priežiūrą po pardavimo, arba panašios kvalifikacijos asmenys jį turi pakeisti, kad nebūtų pavojaus.
- Aparatas yra instaliuota karščiui jautri apsaugos sistema. Aparatui perkaitus (pavyzdžiui, dėl užsikimšusių galinių grotelių), aparatas automatiškai išsijungia: kreipkitės į centrą, įgaliotą atlikti priežiūrą po pardavimo.
- Nenaudokite aparato ir kreipkitės į centrą, įgaliotą atlikti priežiūrą po pardavimo, jeigu aparatas nukrito ir neveikia kaip paprastai.
- Aparatas turi būti išjungtas iš tinklo: prieš jį valant ir atliekant priežiūros darbus, sutrikus veikimui, baigus jį naudoti.
- Nenaudokite aparato, jei laidas pažeistas.
- Nenardinkite jo į vandenį ir neplaukite net valydami.
- Nelaikykite drėgnomis rankomis.
- Nelaikykite už įkaitusio korpuso, bet už rankenos.
- Neišjunkite traukdami už laido, bet ištraukite kištuką iš lizdo.
- Nenaudokite elektrinio ilgiklio.

- Nevalykite su šveitimui skirtomis ar koroziją sukeliančiomis priemonėmis.
- Nenaudokite esant žemesnei nei 0 °C ir aukštesnei nei 35 °C temperatūrai.

3. GARANTIJA

Jūsų aparatas skirtas tik naudojimui namuose. Jo negalima naudoti profesiniams tikslams. Neteisingai naudojant, garantija nebėra taikoma ir tampa negaliojanti.

4. NAUDOJIMAS

- **Air-to-Care Technology**
 - „Ultimate Experience“ plaukų džiovintuve naudojama „Air to Care Technology“ plaukų blizgesiui išlaikyti; ji automatiškai užsidega įjungus prietaisą.
- **Smart Memory System**
 - Įsimena greičio ir temperatūros nuostatas, kurios buvo nustatytos plaukų džiovintuvo išjungimo momentu. Įjungus prietaisą automatiškai atkuria tas pačias nuostatas, iškyrus šalto oro pūtimą.
- **Valymas**
 - Kad prietaisas tinkamai veiktų, rekomenduojama kartą per mėnesį valyti filtrą pūkelių nepaliekančia šluoste.
 - Prieš valydami filtrą įsitikinkite, kad atjungėte prietaisą nuo elektros tiekimo tinklo.

5. PRISIDĖKIME PRIE APLINKOS APSAUGOS!



① Jūsų aparate yra daug medžiagų, kurias galima pakeisti į pirmines žaliavas arba perdirbti. Nuneškite jį į surinkimo punktą arba, jei jo nėra, į įgaliotą priežiūros centrą, kad aparatas būtų perdirbtas.

Šias instrukcijas taip pat galima rasti ir mūsų svetainėje www.rowenta.com.

1. APRAKSTS

- | | |
|--|---|
| A. Koncentrator 5 mm | I. Mikrofiltras |
| B. Koncentrator 9 mm | J. Ieslėgšanas/izslėgšanas slėdzis |
| C. Apjoma difuzors | |
| D. Pastāvīga aukstā gaisa padeve | |
| E. Air-to-Care Technology | |
| F. Gaisa plūsmas ātruma slėdzis (3 iestatījumi) | |
| G. Temperatūras slėdzis (3 iestatījumi) | |
| H. Noņemams aizmugurējais sietiņš | |

2. DROŠĪBAS NOTEIKUMI

- Jūsu drošībai šis aparāts atbilst noteiktajām normām un noteikumiem (zemsprieguma direktīva, elektromagnētiskā saderība, apkārtējā vide...).
- Ierīces piederumi lietošanas laikā stipri sakarst. Nekustiniet koncentratoru lietošanas laikā. Izvairieties no to saskares ar ādu. Pārlicinieties, lai barošanas kabelis nekad neatrastos kontaktā ar karstām aparāta daļām.
- Pārlicinieties, ka elektroinstalāciju spriegums atbilst Jūsu aparāta parametriem. Jebkura nepareiza pieslēgšana var izraisīt neatgriezeniskus bojājumus, kurus garantija nesedz.
- Papildu aizsardzībai elektriskajā ķēdē, kas apgādā vannas istabu, ieteicams uzstādīt paliekošās strāvas ierīci (RCD), kuras paliekošās darbības strāva nepārsniedz 30 mA. Palūdziet uzstādītāja padomu.
- Ierīces uzstādīšana un izmantošana jāveic saskaņā ar Jūsu valsti spēkā esošajiem standartiem.
- **BRĪDINĀJUMS:** neizmantojiet šo ierīci vannas, dušas, baseinu vai citu tvertņu, kas satur ūdeni, tuvumā. 
- Ja ierīce tiek izmantota vannas istabā, pēc lietošanas atvienojiet to no strāvas, jo ūdens tuvums rada briesmas, pat ja ierīce ir izslēgta.
- Attiecas uz valstīm, kurās nav spēkā Eiropas drošības standarti: Šo aparātu nav paredzēts izmantot personām (ieskaitot bērnus), kuru fiziskās, sensorās vai garīgās spējas ir ierobežotas, vai personām, kurām trūkst pieredzes vai zināšanu, izņemot gadījumus, kad par viņu drošību atbildīga persona ierīces izmantošanas laikā šīs personas uzrauga vai ir sniegusi informāciju par ierīces izmantošanu. Pieskatiet bērnus un pārlicinieties, ka tie nespējējas ar aparātu.
- Attiecas uz valstīm, kurās ir spēkā Eiropas Savienības drošības standarti (CE): Šo ierīci var lietot bērni no 8 gadu vecuma un cilvēki ar ierobežotām fiziskām, sensorām vai garīgām spējām, kā arī tādi, kam trūkst pieredzes un zināšanu, ja vien viņi darbojas kādas citas, par viņu drošību atbildīgas personas uzraudzībā vai ir saņēmuši norādījumus attiecībā uz to, kā šo ierīci droši lietot, un apzinās ar to saistītos riskus. Bērni ar šo ierīci nedrīkst spēlēt, kā arī bez uzraudzības veikt tās tīrīšanu un apkopi.
- Ja barošanas vads ir bojāts, tas jāaizvieto ražotājam, garantijas apkalpošanas servisam vai personai ar līdzīgu kvalifikāciju, lai izvairītos no iespējamām briesmām.
- Aparāts ir aprīkots ar termiskās drošības sistēmu. Pārkaršanas gadījumā (kas notikusi, piemēram, aizmugures režģa aizsērēšanas dēļ) sazinieties ar tehniskās apkopes centru.
- Neizmantojiet aparātu un sazinieties ar autorizēto apkopes servisu, ja: Jūsu ierīce ir nokritusi zemē, tā darbojas ar traucējumiem.
- Aparāts jāizslēdz: pirms tīrīšanas un apkopes, nepareizas funkcionēšanas gadījumā, tiklīdz Jūs esat beidzis to lietot.
- Nelietojiet, ja bojāts strāvas vads.
- Nemērciet ūdeni vai nelieciet zem tekoša ūdens pat tīrīšanas nolūkā.
- Neturiet to mitrās rokās.
- Neturiet aiz korpusa, kas ir karsts, bet aiz roktura.
- Neatvienojiet no strāvas, raujot aiz vada, bet gan velkot aiz kontaktdakšas.
- Neizmantojiet elektrisko pagarinātāju.
- Netīriet ierīci ar abrazīviem vai korozīviem līdzekļiem.
- Nelietojiet to pie temperatūras, kas zemāka par 0°C un augstāka par 35 °C.

3. GARANTIJA

Šis aparāts ir paredzēts lietošanai tikai mājās apstākļos. To nedrīkst izmantot profesionālos nolūkos. Nepareizas izmantošanas gadījumā garantija kļūst par nederīgu un spēkā neesošu.

4. LIETOŠANA

- **Air-to-Care Technology**
 - Matu žāvētājs Ultimate Experience ir aprīkots ar „Air to Care Technology”, kas nodrošina mirdzošu matu izskatu; tā automātiski ieslēdzas ikreiz, kad tiek ieslēgta ierīce.
- **Smart Memory System**
 - Atceras ātruma un temperatūras pēdējo izmantoto iestatījumu pēc matu žāvētāja izslēgšanas. Kad matu žāvētājs tiek atkal ieslēgts, automātiski ieslēdzas tajā pašā iestatījumā, izņemot aukstā gaisa padeves funkciju.
- **Tīrīšana**
 - Lai saglabātu ierīces veiktspēju, vienreiz mēnesī ieteicams iztīrīt filtru ar bezplūksnainu drānu.
 - Pirms filtra tīrīšanas noteikti atvienojiet ierīci no strāvas.

5. PIEDALĪSIMIES VIDES AIZSARDZĪBĀ!



① Ierīces ražošanā izmantoti vairāki materiāli, kas ir lietojami atkārtoti vai otrreiz pārstrādājami. Nododiet ierīci elektroierīču savākšanas punktā vai autorizētā servisa centrā, lai nodrošinātu tās pārstrādi.

Šīs instrukcijas ir pieejamas arī mūsu mājas lapā www.rowenta.com.

1. OPIS

- A. Koncentrator 5 mm
- B. Koncentrator 9 mm
- C. Dyfuzor
- D. Staļe uderzenie chłodnym powietrzem
- E. Technologia Air-to-Care
- F. Przełącznik prędkości powietrza (3 ustawienia)
- G. Przełącznik temperatury (3 ustawienia)
- H. Wyjmowana tylna osłona
- I. Mikrofiltr
- J. Przełącznik włączone/wyłączone

2. WSKAZÓWKI BEZPIECZEŃSTWA

- Dla Twojego bezpieczeństwa, urządzenie to spełnia wymogi obowiązujących norm i przepisów (Dyrektywy Niskonapięciowe, przepisy z zakresu kompatybilności elektromagnetycznej, normy środowiskowe...).
- Akcesoria urządzenia rozgrzewają się do wysokiej temperatury podczas używania. Nie poruszaj koncentratorom podczas używania. Unikaj kontaktu ze skórą. Dopilnuj, aby kabel zasilający nigdy nie dotykał nagrzaných części urządzenia.
- Sprawdź, czy napięcie Twojej instalacji elektrycznej odpowiada napięciu urządzenia. Każde nieprawidłowe podłączenie może spowodować nieodwracalne szkody, które nie są pokryte gwarancją.

- Wskazane jest dodatkowo zabezpieczenie instalacji elektrycznej w łazience za pomocą wyłącznika różnicowoprądowego o czułości nie większej niż 30 mA. O dokładne wskazówki należy zwrócić się do elektryka.

• Instalacja urządzenia i jego użycie muszą być zgodne z normami obowiązującymi w Twoim kraju.

- **OSTRZEŻENIE:** nie należy używać urządzenia w pobliżu wanny, prysznicza, basenu i innych zbiorników wodnych. 
- Jeżeli korzystasz z urządzenia w łazience, po każdym użyciu pamiętaj o odłączeniu go od źródła zasilania. Ze względu na bliskość wody, istnieje ryzyko porażenia prądem, nawet jeżeli urządzenie jest wyłączone.

• Dotyczy innych krajów nie podlegających rozporządzeniom europejskim: Urządzenie to nie powinno być używane przez osoby (w tym przez dzieci), których zdolności fizyczne, sensoryczne lub umysłowe są ograniczone, ani przez osoby nie posiadające odpowiedniego doświadczenia lub wiedzy, chyba że osoba odpowiedzialna za ich bezpieczeństwo nadzoruje ich czynności związane z używaniem urządzenia lub udzieliła im wcześniej wskazówek dotyczących jego obsługi. Należy dopilnować, aby dzieci nie wykorzystywały urządzenia do zabawy.

- Dotyczy krajów podlegających rozporządzeniom europejskim (CE): Urządzenie może być używane przez dzieci powyżej 8 roku życia oraz osoby o ograniczonych zdolnościach fizycznych, czuciowych i umysłowych oraz osoby nieposiadające stosownego doświadczenia lub wiedzy wyłącznie pod nadzorem albo po otrzymaniu instrukcji dotyczących bezpiecznego korzystania z urządzenia. Dzieci nie powinny wykorzystywać urządzenia do zabawy. Czyszczenie oraz czynności konserwacyjne nie powinny być przeprowadzane przez dzieci bez nadzoru dorosłych.
- W razie uszkodzenia przewodu zasilającego, powinien on być wymieniony u producenta, w punkcie serwisowym lub przez osoby o równoważnych kwalifikacjach, w celu uniknięcia zagrożenia.
- Nie używaj urządzenia i skontaktuj się z Autoryzowanym Centrum Serwisowym, gdy: urządzenie upadło lub nie funkcjonuje prawidłowo.
- Urządzenie jest wyposażone w zabezpieczenie termiczne. W razie przegrzania (spowodowanego, na przykład, zabrudzeniem tylnej kratki) urządzenie wyłączy się automatycznie. Zgłoś się do centrum obsługi serwisowej.

- Urządzenie powinno być odłączane od źródła zasilania: przed myciem i konserwacją, w przypadku nieprawidłowego działania, zaraz po zakończeniu jego używania.
- Nie używaj urządzenia jeśli kabel jest uszkodzony
- Nie zanurzaj urządzenia w wodzie ani nie wkładaj go pod bieżącą wodę, nawet w celu jego umycia.
- Nie trzymaj urządzenia mokrymi rękoma.
- Nie trzymaj urządzenia za gorącą obudowę, ale za uchwyt.
- Aby wyłączyć urządzenie z sieci, nie pociągaj za kabel, ale za wtyczkę.
- Nie stosuj przedłużaczy elektrycznych.
- Do mycia nie używaj produktów szorujących lub powodujących korozję.
- Nie używaj w temperaturze poniżej 0 °C i powyżej 35 °C.

3. GWARANCJA

Twoje urządzenie przeznaczone jest wyłącznie do użytku domowego. Nie może być stosowane do celów profesjonalnych. Gwarancja traci ważność w przypadku niewłaściwego użytkowania urządzenia. Następnie ostrożnie odwiń.

4. UŻYWANIE

- **Air-to-Care Technology**
 - Suszarka do włosów Ultimate Experience jest wyposażona w Air to Care Technology, aby uzyskać promieniste włosy, czy technologia jest włączona, automatycznie ją włącza, gdy urządzenie jest włączone.
- **Smart Memory System**
 - Zapamiętuje ostatnie ustawienie prędkości i temperatury po wyłączeniu suszarki do włosów. Automatycznie uruchamia się na ostatnim ustawieniu po włączeniu, z wyjątkiem strzałów chłodnym powietrzem.
- **Czyszczenie**
 - Aby zadbać o wydajność urządzenia, należy wyczyścić filtr raz w miesiącu niestrzępiącą się ściereczką.
 - Przed rozpoczęciem czyszczenia filtra należy odłączyć urządzenie od źródła zasilania.

5. BIERZEMY CZYNNY UDZIAŁ W OCHRONIE ŚRODOWISKA!



- Twoje urządzenie jest zbudowane z materiałów, które mogą być poddane ponownemu przetworzeniu lub recyklingowi. W tym celu należy je dostarczyć do wyznaczonego punktu zbiórki. Nie należy go umieszczać z innymi odpadami komunalnymi.

**Instrukcja dostępna jest także na stronie internetowej:
www.rowenta.com.**

1. POPIS

- A. Smęrovač 5 mm
- B. Směřovač 9 mm
- C. Difuzér objemu vlasů
- D. Stálý proud studeného vzduchu
- E. Technologie Air-to-Care
- F. Přepínač rychlosti vzduchu (3 nastavení)
- G. Přepínač teploty (3 nastavení)
- H. Odnímatelná zadní mřížka

- I. Mikrofiltr
- J. Vypínač ZAP/VYP

2. BEZPEČNOSTNÍ RADY

- V zájmu vaší bezpečnosti je tento přístroj ve shodě s použitelnými normami a předpisy (směrnice o nízkém napětí, elektromagnetické kompatibilitě, životním prostředí...).
- Příslušenství spotřebiče se během používání velmi zahřívá. Během použití nemanipulujte s koncentrátorem. Vyvarujte se jeho styku s pokožkou. Dbejte, aby se elektrická napájecí šňůra nikdy nedotýkala horkých částí přístroje.
- Přesvědčte se, zda napětí vaší elektrické instalace odpovídá napětí vašeho přístroje. Při jakémkoli chybném připojení k síti může dojít k nevratnému poškození přístroje, které nebude kryto zárukou.

- V zájmu další ochrany doporučujeme instalovat do elektrického obvodu k napájení koupelny zařízení pro zbytkový proud s nominálním zbytkovým provozním proudem nižším než 30 mA. Instalaci konzultujte s elektrikářem.
- Instalace vašeho přístroje musí nicméně splňovat podmínky norem platných ve vaší zemi.

- **VÝSTRAHA:** Nepoužívejte tento spotřebič v blízkosti van, sprch, umyvadel nebo jiných nádob s vodou. 
- Používáte-li spotřebič v koupelně, po použití jej neprodleně vypojte ze zásuvky, protože blízkost vody představuje nebezpečí i v případě, že je spotřebič vypnutý.
- Pro ostatní země nepodléhající evropským předpisům: Tento přístroj není určen k tomu, aby ho používaly osoby (včetně dětí), jejichž fyzické, smyslové nebo duševní schopnosti jsou sniženy, nebo osoby bez patřičných zkušeností nebo znalostí, pokud na ně nedohlží osoba odpovědná za jejich bezpečnost nebo pokud je tato osoba předem nepoučila o tom, jak se přístroj používá. Na děti je třeba dohlížet, aby si s přístrojem nehrály.

- Pro země podléhající evropským předpisům (CE): Tento spotřebič smí být používán dětmi ve věku od 8 let, stejně jako osobami se sníženými fyzickými, smyslovými nebo duševními schopnostmi nebo bez zkušeností a znalostí, pokud jsou pod dohledem nebo byly instruovány o bezpečném použití spotřebiče a chápou rizika, k nimž může dojít. Děti si se spotřebičem nesmějí hrát. Čištění a uživatelskou údržbu nesmí provádět děti bez dozoru.
- V případě, že je napájecí šňůra poškozená, nechte ji z bezpečnostních důvodů vyměnit u výrobce, v autorizované záruční a pozáruční opravně, případně opravu svěřte osobě s odpovídající kvalifikací.
- Přístroj nepoužívejte a obraťte se na autorizované servisní středisko, pokud:
 - přístroj spadl na zem
 - přístroj řádně nefunguje.
- Tento přístroj je vybaven tepelnou pojistkou. V případě přehřátí (způsobeného např. zanesením zadní mřížky) se přístroj automaticky vypne: obraťte se na autorizovanou záruční a pozáruční opravnu.
- Přístroj musí být odpojen: před jeho čištěním a údržbou, v případě jeho nesprávného fungování, a jakmile jste jej přestali používat.
- Přístroj nepoužívejte, je-li poškozený elektrický napájecí kabel
- Přístroj neponořujte do vody (ani při jeho čištění)
- Přístroj nedržte vlhkými rukama.
- Nedržte jej za tělo přístroje, které je horké, ale za rukojeť

- Při odpojování ze sítě netahejte za přírodní šňůru, ale za zástrčku.
- Nepoužívejte elektrický prodlužovací kabel.
- K čištění nepoužívejte brusné prostředky nebo prostředky, které mohou způsobit korozi.
- Přístroj nepoužívejte při teplotách nižších než 0°C a vyšších než 35°C.

3. ZÁRUKA

Tento přístroj je určen výhradně pro použití v domácnosti. Přístroj není určen k používání v komerčních provozech. V případě nesprávného použití přístroje zaniká záruka.

4. POUŽITÍ

- **Air-to-Care Technology**
 - Vysoušeč vlasů Ultimate Experience je vybaven Air to Care Technology pro dokonalý výsledek; zapne se automaticky po zapnutí přístroje.
- **Smart Memory System**
 - Po vypnutí si vysoušeč vlasů pamatuje poslední nastavení rychlosti a teploty. Po zapnutí se automaticky spustí se stejným nastavením, s výjimkou proudu studeného vzduchu.
- **Čištění**
 - Abyste zachovali výkon spotřebiče, doporučujeme čistit filtr jednou měsíčně hadříkem nepouštějícím chloupky.
 - Před čištěním filtru se ujistěte, že jste přístroj odpojili od elektrické sítě.

5. PODÍLEJME SE NA OCHRANĚ ŽIVOTNÍHO PROSTŘEDÍ!



- ① Váš přístroj obsahuje čtené materiály, které lze zhodnocovat nebo recyklovat. Svěřte jej sběrnému místu nebo, neexistuje-li, smluvnímu servisnímu středisku, kde s ním bude naloženo odpovídajícím způsobem.

Tyto instrukce jsou k nahlédnutí také na našich stránkách www.rowenta.com.

1. POPIS

- | | |
|---|----------------------------|
| A. Koncentrátor 5 mm | I. Mikrofilter |
| B. Koncentrátor 9 mm | J. Spínač Zap./Vyp. |
| C. Objemový difuzér | |
| D. Permanentný studený vzduch | |
| E. Technológia Air-to-Care | |
| F. Prepínač rýchlosti vzduchu (3 nastavenia) | |
| G. Teplotný spínač (3 nastavenia) | |
| H. Odnímateľná zadná mriežka | |

2. BEZPEČNOSTNE RADY

- Aby bola zabezpečená vaša bezpečnosť, tento prístroj zodpovedá platným normám a predpisom (smerniciam o nízkom napätí, o elektromagnetickej kompatibilitate, o životnom prostredí...)
- Počas používania sa príslušenstvo spotrebiča veľmi zahrieva. Počas používania nemanipulujte s koncentrátorom. Dbajte na to, aby sa nedostalo do kontaktu s pokožkou. Ubezpečte sa, aby sa napájací kábel nikdy nedotýka teplých častí prístroja.
- Skontrolujte, či napätie vašej elektrickej inštalácie zodpovedá napätiu vášho prístroja. Akékoľvek nesprávne zapojenie môže spôsobiť nenávratné škody, na ktoré sa záruka nevzťahuje.
- Ako dodatočnú ochranu vám odporúčame inštalovať do elektrickej siete napájajúcej kúpeľňu zvyškové prúdové zariadenie (RCD), ktoré znižuje zvyškový prevádzkový prúd na maximálne 30 mA. Požiadajte o radu svojho elektrikára.
- Inštalácia prístroja a jeho používanie musia byť v súlade s normami platnými vo vašom štáte.
- **VAROVANIE:** nepoužívajte toto zariadenie v blízkosti vaní, sprích, umývadiel či iných nádob obsahujúcich vodu. 
- Keď zariadenie používate v kúpeľni, po použití ho odpojte z elektrickej siete, keďže blízkosť vody predstavuje riziko aj vtedy, keď je zariadenie vypnuté.
- Pre krajiny, na ktoré sa nevzťahujú predpisy EÚ: Tento prístroj nesmú používať osoby (vrátane detí), ktoré majú zníženú fyzickú, sensorickú alebo mentálnu schopnosť, alebo osoby, ktoré nemajú dostatočné skúsenosti alebo vedomosti, s výnimkou prípadov, keď im pri tom pomáha osoba zodpovedná za ich bezpečnosť, dozor alebo osoba, ktorá ich vopred poučí o používaní tohto prístroja. Je vhodné dohliadať na deti, aby ste si boli istí, že sa s týmto prístrojom nehrajú.
- Pre krajiny podliehajúce predpisom EÚ (**CE**): Toto zariadenie môže byť používané deťmi od veku 8 rokov a osobami so zníženými fyzickými, zmyslovými alebo mentálnymi schopnosťami, alebo osobami s nedostatkom skúseností a vedomostí, ak sú pod dohľadom alebo boli oboznámené s bezpečným použitím tohto zariadenia a rozumejú možným rizikám. Deti sa so spotrebičom nesmú hrať. Čistenie a používateľskú údržbu nesmú vykonávať deti bez dozoru.
- Ak je napájací kábel poškodený, je potrebné, aby ho vymenil výrobca, jeho zákaznicky servis alebo osoby s podobnou kvalifikáciou, aby sa predišlo nebezpečenstvu.
- Prístroj nepoužívajte a obráťte sa na autorizované servisné stredisko, ak : prístroj spadol, ak normálne nefunguje.
- Tento prístroj je vybavený tepelným bezpečnostným systémom. V prípade prehriatia (spôsobeného, napríklad znečistením zadnej mriežky) sa prístroj automaticky vypne: obráťte sa na zákaznicky servis.
- Prístroj je potrebné odpojiť z elektrickej siete: pred čistením a údržbou, v prípade, že dôjde k prevádzkovým poruchám a keď ste ho prestali používať.
- Prístroj nepoužívajte, ak je poškodený napájací kábel.
- Neponárajte ho do vody, ani ak by ste ho chceli vyčistiť.

- Nechytajte ho vlhkými rukami.
- Prístroj nechytajte za teplú časť, ale za rukoväť.
- Pri odpájaní z elektrickej siete neťahajte za napájací kábel, ale za zástrčku.
- Nepoužívajte elektrickú predlžovaciu šnúru.
- Nečistite ho drsnými ani koróznymi prostriedkami.
- Nepoužívajte ho v prípade, že teplota v interiéri klesla pod 0 °C alebo vystúpila nad 35 °C.

3. ZÁRUKA

Váš susic na vlasy automaticky vysiela negatívne ióny, ktoré znižujú statickú elektrinu. Vaše vlasy žiaria a ľahko sa rozčesávajú.

4. POUŽITIE

- **Air-to-Care Technology**
 - Fén Ultimate Experience je vybavený Air to Care Technology na dosiahnutie žiarivých vlasov; automaticky sa zapne pri zapnutí spotrebiča.
- **Smart Memory System**
 - Keď je fén vypnutý, zapamätá si nastavenie rýchlosti a teploty koncového použitia. Pri zapnutí začne automaticky pracovať pri rovnakom nastavení, okrem fúkania studeného vzduchu.
- **Čistenie**
 - Kvôli udržaniu funkčnosti vášho prístroja sa odporúča filter čistiť raz mesačne handričkou nezanechávajúcou vlákna.
 - Pred čistením filtra musíte odpojiť spotrebič z elektrickej siete.

5. PRISPEJME K OCHRANE ŽIVOTNÉHO PROSTREDIA!



- ⓘ Tento prístroj obsahuje veľa zhodnotiteľných alebo recyklovateľných materiálov.
 ➡ Odovzdajte ho na zberné miesto, alebo ak takéto miesto chýba, tak autorizovanému servisnému stredisku, ktoré zabezpečí jeho likvidáciu.

**Tieto inštrukcie sú dostupné aj na našich webových stránkach
www.rowenta.com.**

1. LEÍRÁS

- | | |
|---|--------------------------|
| A. Koncentrátor 5 mm | I. Mikrofilter |
| B. Koncentrátor 9 mm | J. Be-/kikapcsoló |
| C. Volumennövelő diffúzor | |
| D. Folyamatos hideg levegő | |
| E. Air-to-Care technológia | |
| F. Levegő sebesség szabályozó gomb (3 beállítás) | |
| G. Hőmérséklet-szabályozó gomb (3 beállítás) | |
| H. Levehető hátsó rács | |

2. BIZTONSÁGI TANÁCSOK

- Az Ön biztonsága érdekében ez a készülék megfelel a hatályos szabványoknak és biztonsági előírásoknak (kiszélességre, elektromágneses kompatibilitásra, környezetvédelemre stb. vonatkozó irányelvek).
- A készülék tartozékai működés közben felforrósodnak. Használat közben ne változtassa meg a koncentrátort. Kerülje a bőrrel való érintkezést. Mindig bizonyosodjon meg arról, hogy a tápkábel ne érintkezzen a készülék meleg részeivel.
- Ellenőrizze, hogy elektromos hálózatának feszültsége megegyezik a készülék tápfeszültségével. Minden csatlakoztatási hiba javíthatatlan károkat okozhat, amelyeket a garancia nem fed.

- **A fokozott biztonság érdekében javasoljuk, hogy szereltesse be fürdőszobájába 30 mA-t meg nem haladó RCD áramkört. További információért forduljon szerelőhöz.**

- A készülék beszerelése és használata eleget kell tegyen az országában hatályos szabványoknak.

- **FIGYELEM: ne használja a készüléket fürdőkád, zuhanyzók, mosdók és egyéb, vizet tartalmazó edények közelében!**



- **Ha a készüléket fürdőszobában használja, használat után húzza ki, mivel a víz közelsége még akkor is veszélyt jelent, ha a készülék ki van kapcsolva.**

- Az Európai Unió szabályozása alá nem tartozó országoknak: Tilos a készülék használata olyan személyek által (beleértve a gyerekeket is), akiknek fizikai, érzékelési vagy szellemi képességeik korlátozottak, valamint olyan személyek által, akik nem rendelkeznek a készülék használatára vonatkozó gyakorlattal vagy ismeretekkel. Kivételt képeznek azok a személyek, akik egy, a biztonságukért felelős személy által vannak felügyelve, vagy akikkel ez a személy előzetesen ismertette a készülék használatára vonatkozó utasításokat. Ajánlott a gyerekek felügyelete, annak érdekében, hogy ne játszanak a készülékkel.

- Az Európai Unió szabályozása alá tartozó országok esetében (CE): A készüléket 8 év feletti gyermekek és csökkentett fizikai, érzékszervi vagy mentális képességekkel rendelkező, illetve gyakorlat és tudás nélküli személyek csak felügyelet mellett, illetve akkor használhatják, ha útmutatást kaptak a készülék biztonságos használatáról és megismerték a velük járó veszélyeket. Gyerekek soha ne játszanak a készülékkel! Gyerekek felügyelet nélkül soha ne végezzenek takarítást vagy karbantartást a készüléken!
- Abban az esetben, ha a tápkábel megsérült, ezt a gyártónak, az ügyfélszolgálat alkalmazottjának, vagy egy hasonló képzettségű szakembernek kell kicserélnie, minden veszély elkerülése érdekében.

- A következő esetekben ne használja a készüléket, és vegye fel a kapcsolatot egy hivatalos szervizközponttal: a készülék leesett, rendellenesen működik.
- A készülék hővédelmi rendszerrel van ellátva. Túlmelegedés esetén (például a hátsó rács eldugulása következtében) a készülék automatikusan kikapcsol: forduljon a szervizközponthoz.
- Húzza ki a készülék csatlakozódugaszát a következő esetekben: tisztítás és karbantartás előtt, működési rendellenesség esetén, amint befejezte használatát.

- Не használja a készüléket, ha a tápkábel megsérült.
- Ne merítse vízbe és ne tartsa víz alá, még tisztítás esetén sem.
- Ne fogja meg nedves kézzel.
- Ne a borításánál (amely felmelegedhet), hanem a fogantyújánál fogva nyúljon a készülékhez.
- Áramtalanításkor ne a kábelnél fogva, hanem a dugasznál fogva húzza ki a készüléket.
- Ne használjon elektromos hosszabbítót.
- Ne tisztítsa súroló vagy maró hatású termékekkel.
- Ne használja 0°C alatti vagy 35°C feletti hőmérsékleteken.

3. GARANCIA

A készülék kizárólag otthoni használatra alkalmas. Nem használható professzionális célokra. A garancia érvényét veszti nem megfelelő használat esetén.

4. HASZNÁLAT

- **Air-to-Care Technology**
 - Az Ultimate Experience hajszárító Air to Care Technology van felszerelve, hogy a haja sugárzó legyen; automatikusan bekapcsol, ha a készülék be van kapcsolva.
- **Smart Memory System**
 - Megjegyzi az utoljára használt sebesség és hőmérséklet beállítást, amikor a hajszárító ki van kapcsolva. Automatikusan ugyanazzal a beállítással indul el, amikor bekapcsolja, a hideg levegőt kivéve.
- **Tisztítás**
 - A készülék teljesítményének fenntartásához javasoljuk havi egyszer áttörölni a szűrőt szőszmentes ruhával.
 - A szűrő tisztítása előtt húzza ki a készüléket a hálózathoz!

5. VEGYÜNK RÉSZT A KÖRNYEZTVÉDELEMBEN!



- ① Az Ön készüléke számos értékesíthető vagy újrahasznosítható anyagot tartalmaz. A megfelelő kezelés végett, készülékét adja le egy gyűjtőhelyen vagy, ennek hiányában, egy hivatalos szervizközpontban.

Ezen útmutatások weboldalunkon is elérhetők:
www.rowenta.com.

1. ОПИСАНИЕ

- | | |
|---|------------------------------|
| A. Концентратор 5 mm | I. Микрофилтър |
| B. Концентратор 9 mm | J. Ключ за вкл./изкл. |
| C. Дифузер за обем | |
| D. Постоянна струя от студен въздух | |
| E. Технология Air-to-Care | |
| F. Превключвател за скоростта на въздуха (3 настройки) | |
| G. Температурен превключвател (3 настройки) | |
| H. Снемаща се задна решетка | |

2. ПРЕПОРЪКИ ЗА БЕЗОПАСНОСТ

- За вашата безопасност този уред съответства на стандартите и на действащата нормативна уредба (Нисковолтова директива, Директива за електромагнитна съвместимост, Директива за опазване на околната среда и др.).
- Аксесоарите на уреда стават много горещи при употреба. Не манипулирайте концентратора по време на употреба. Избягвайте контакт с кожата. Уверете се, че охранващият кабел не се допира до горещите части на уреда.
- Проверете дали охранването на уреда отговаря на електрическата ви мрежа. Неправилното охранване може да причини необратими повреди, които не се покриват от гаранцията.

- За допълнителна защита, монтирането на устройство за диференциална защита (УДЗ), което има номинален остатъчен ток, ненадвишаващ 30 mA, се препоръчва при електрозахранване на банята. Консултирайте се с техник.
- Инсталирането на уреда и използването му трябва да отговарят на действащите стандарти във вашата държава.

- **ПРЕДУПРЕЖДЕНИЕ:** не използвайте този уред близо до вани, душеве, басейни или други съдове, съдържащи вода. 
- Когато уредът се използва в баня, изключете го от контакта на електрическата мрежа след употреба, тъй като близостта с вода представлява риск, дори ако самият уред е изключен от бутона.
- За други страни, които не са предмет на регулациите на ЕС: Уредът не е предвиден да бъде използван от лица (включително от деца), чиито физически, сетивни или умствени способности са ограничени, или лица без опит и знания освен ако отговорно за тяхната безопасност лице наблюдава и дава предварителни указания относно ползването на уреда. Наглеждайте децата, за да се уверите, че не играят с уреда.
- За страни, които са предмет на регулациите на ЕС (CE): Този уред може да се използва от деца над 8 години и лица с ограничени физически, сетивни или умствени способности, или лица без опит и знания, ако са поставени под наблюдение или бъдат инструктирани за безопасната му употреба, и разбират опасностите. С уреда не трябва да си играят деца. Да не се извършва почистване и поддръжка от деца, оставени без надзор.
- Ако охранващият кабел е повреден, за да избегнете всякакви рискове, той трябва да бъде сменен от производителя, от сервиза за гаранционно обслужване или от лица със сходна квалификация.
- Не използвайте уреда и се свържете с одобрен сервизен център, в случай че уредът е паднал или не работи нормално.
- Уредът притежава система за защита от прегряване. В случай на прегряване, дължащо се например на замърсяване на задната решетка, уредът автоматично се изключва: обърнете се към сервиз за гаранционно обслужване.

- Уредът трябва да бъде изключен от захранването: преди почистване и всякакви поправки/поддръжка, при неправилна работа, веднага след като приключите работа с него.
- Не използвайте уреда, ако кабелът е повреден
- Не потапяйте и не мийте с вода дори при почистване.
- Не хващайте с мокри ръце.
- Не хващайте за корпуса, който се нагрива, а за дръжката.
- Не дърпайте захранващия кабел, а щепсела, за да го изключите от мрежата.
- Не използвайте удължител.
- Не използвайте абразивни или корозивни препарати за почистване.
- Не използвайте при температура по-ниска от 0°C и по-висока от 35°C.

3. ГАРАНЦИЯ

Този уред е предназначен само за домашна употреба. Не е предназначен за професионални цели. Гаранцията се обезсилва при неправилна употреба.

4. УПОТРЕБА

- **Air-to-Care Technology**
 - Сешоарът Ultimate Experience е снабден с Air to Care Technology за блестящи резултати на косата; тя се включва автоматично, когато уредът бъде включен.
- **Smart Memory System**
 - Запомняне на настройката на скоростта и температурата при последната употреба, когато сешоарът бъде изключен. Автоматично стартиране със същата настройка при включване, с изключение на струята студен въздух.
- **Почистване**
 - За да запазите работните характеристики на уреда си, се препоръчва да почиствате филтъра веднъж месечно с кърпа без мъх.
 - Уверете се, че сте изключили уреда си от електрозахранващата мрежа преди почистването на филтъра.

5. ДА УЧАСТВАМЕ В ОПАЗВАНЕТО НА ОКОЛНАТА СРЕДА!



- ① Уредът е изработен от различни материали, които могат да се предадат на вторични суровини или да се рециклират.
- ➡ Предайте го в специален център или, ако няма такъв, в одобрен сервиз, за да бъде преработен.

Тези инструкции могат да бъдат намерени също и на нашия уебсайт www.rowenta.com

1. DESCRIERE

- A. Concentrator 5 mm
- B. Concentrator 9 mm
- C. Difuzor pentru volum
- D. Flux de aer rece permanent
- E. Tehnologie Air-to-Care
- F. Buton de viteză a aerului (3 setări)
- G. Buton de temperatură (3 setări)
- H. Grilă posterioră detașabilă
- I. Microfiltru
- J. Comutator On/Off (pornit / oprit)

2. RECOMANDĂRI PENTRU SECURITATE

- Pentru siguranța dumneavoastră, acest aparat este conform normelor și reglementărilor aplicabile (directivele privind echipamentele de joasă tensiune, compatibilitatea electromagnetică, mediul înconjurător, etc.).
- Accesoriile aparatului devin foarte fierbinți în timpul utilizării. Nu manipulați concentratorul în timpul utilizării. Evitați contactul cu pielea. Asigurați-vă că niciodată каблul de alimentare să nu fie în contact cu părțile calde ale aparatului.
- Verificați ca tensiunea instalației dumneavoastră electrice să corespundă cu cea a aparatului dumneavoastră. Conectarea la o tensiune necorespunzătoare poate provoca daune permanente care nu sunt acoperite prin garanție.

- **Pentru protecție suplimentară, se recomandă instalarea în cadrul circuitului electric care alimentează baia a unui dispozitiv de curent rezidual (DCR) în cazul în care curentul rezidual nominal este de maxim 30 mA. Consultați un electrician.**
- Instalarea aparatului și utilizarea sa trebuie să fie, totuși, conforme normelor în vigoare din țara dumneavoastră.

- **AVERTISMENT: nu utilizați acest aparat lângă băi, dușuri, chiuvete sau alte recipiente care conțin apă.**
- **Dacă folosiți aparatul în baie, scoateți-l din priză după utilizare, deoarece apropierea apei reprezintă un pericol chiar și atunci când aparatul este oprit.**



- Pentru alte țări care nu se supun regulamentelor UE: Acest aparat nu a fost conceput pentru a fi folosit de persoane (inclusiv copii) cu capacități fizice, senzoriale sau mintale diminuate sau de persoane fără experiență sau cunoștințe privind utilizarea unor aparate asemănătoare. Excepție constituie cazul în care aceste persoane sunt supravegheate de o persoană responsabilă de siguranța lor sau au beneficiat din partea persoanei respective de instrucțiuni prealabile referitoare la utilizarea aparatului. Este recomandată supravegherea copiilor, pentru a vă asigura că aceștia nu se joacă cu aparatul.

- **Pentru țările care se supun reglementărilor UE (CE): Acest aparat poate fi folosit de copiii peste 8 ani și de persoanele cu dizabilități fizice, senzoriale sau mintale sau fără experiență în utilizare numai sub supraveghere sau dacă au fost instruiți în folosirea aparatului în siguranță și dacă înțeleg riscurile implicate. Nu lăsați copiii să se joace cu aparatul. Nu permiteți copiilor să realizeze curățarea sau întreținerea aparatului nesupravegheați.**

- **Dacă каблul de alimentare este deteriorat, acesta trebuie să fie înlocuit de fabricant, de serviciul post-vânzare al acestuia sau de către persoane cu o calificare similară pentru evitarea unui pericol.**
- Nu utilizați aparatul dumneavoastră și contactați un centru de service autorizat dacă: aparatul dumneavoastră a căzut, dacă acesta nu funcționează normal.

- Aparatul este echipat cu un sistem de siguranță termică. În caz de supraîncălzire (datorată de exemplu înfundării grilei spate), aparatul se va opri automat: contactați serviciul post-vânzare.
- Aparatul trebuie scos din priză: înainte de operațiunile de curățare și întreținere, în caz de funcționare anormală, imediat după ce ați terminat utilizarea acestuia.
- Nu utilizați aparatul în cazul în care каблul este deteriorat
- Nu scufundați aparatul în apă și nu-l treceți sub apă nici măcar pentru curățare.

- Nu țineti aparatul cu mâinile ude.
- Nu apucați corpul aparatului care este cald, ci mânerul acestuia.
- Pentru a scoate aparatul din priză, nu trageți de cablul de alimentare, ci apucați fișa.
- Nu utilizați un prelungitor electric.
- Nu curățați aparatul folosind produse abrazive sau corozive.
- Nu utilizați aparatul la o temperatură sub 0°C și peste 35°C.

3. GARANȚIE

Aparatul dumneavoastră este destinat exclusiv unei utilizări domestice. Aparatul nu poate fi utilizat în scopuri profesionale. Garanția devine nulă și își pierde valabilitatea în cazul unei utilizări incorecte.

4. UTILIZARE

- **Air-to-Care Technology**
 - Uscătorul de păr Ultimate Experience este echipat cu tehnologia Air to Care Technology pentru un păr radiant; se pornește automat când aparatul este pornit.
- **Smart Memory System**
 - Își amintește setările de la ultima utilizare pentru viteză și temperatură, la pornirea uscătorului de păr. Pornește automat cu aceleași setări când este pornit, cu excepția fluxului de aer rece.
- **Curățarea**
 - Pentru a menține performanțele aparatului, se recomandă să curățați filtrul o dată pe lună cu ajutorul unei lavete care nu se scâmoșează.
 - Asigurați-vă că ați deconectat aparatul de la sursa de alimentare înainte de a curăța filtrul.

5. SĂ PROTEJĂM MEDIUL ÎNCONJURĂTOR!



- Aparatul dumneavoastră conține numeroase materiale valorificabile sau reciclabile.
- Predați-l la un punct de colectare sau, în lipsa acestuia, la un centru de service autorizat pentru a fi procesat în mod corespunzător.

Instrucțiunile sunt disponibile și pe website-ul nostru
www.rowenta.com.

1. OPIS

- A. Koncentrator 5 mm
- B. Koncentrator 9 mm
- C. Difuzor volumna
- D. Stalen hladen zrak
- E. Tehnologija Air-to-Care
- F. Stikalo za hitrost zraka (3 stopnje)
- G. Stikalo za temperaturo (3 stopnje)
- H. Snemljiva mrežica na zadnji strani

- I. Mikro filter
- J. Stikalo za vklop/izklop

2. VARNOSTNA PRIPOROČILA

- Za zagotavljanje vaše varnosti ta naprava ustreza veljavnim standardom in predpisom (direktive za nizko napetost, elektromagnetno združljivost, okolje...).
- Dodatna oprema izdelka se med uporabo zelo segreje. Zbiralnika med uporabo ne premikajte. Izogibajte se stiku s kožo. Pazite, da napajalni kabel nikoli ne pride v stik z vročimi deli naprave.
- Preverite ali napajalna napetost vaše električne napeljave ustreza napetosti naprave. Napačna priključitev na omrežje lahko povzroči nepopravljivo škodo, ki ni vključena v garancijo.

- **V električnem tokokrogu kopalnice, katerega delovni diferenčni tok ne presega 30 mA, za dodatno varstvo priporočamo vgradnjo naprave na diferenčni tok (RCD). Za nasvet vprašajte monterja.**
- Instalacija naprave in njena uporaba morata biti v skladu z veljavnimi standardi v vaši državi.

- **OPOZORILO: ne uporabljajte te naprave v bližini kopalnih kadi, prh, umivalnikov in ostalih posod, ki vsebujejo vodo** 
- Kadar napravo uporabljate v kopalnici, jo po uporabi izključite, saj bližina vode predstavlja nevarnost tudi, kadar je naprava izključena.

- Za države, v katerih ne veljajo uredbe EU: Naprava ni predvidena za uporabo s strani oseb (kamor so vključeni tudi otroci) z zmanjšanimi fizičnimi, čutilnimi ali duševnimi sposobnostmi, ali oseb, ki nimajo izkušenj z napravo, oziroma je ne poznajo, razen če oseba, ki odgovarja za njihovo varnost, poskrbi za nadzor ali za predhodno usposabljanje o uporabi naprave. Poskrbeti je treba za nadzor otrok in preprečiti, da se igrajo z napravo.

- Za države, v katerih veljajo uredbe EU (CE): Napravo lahko uporabljajo otroci stari 8 let ali več in osebe z zmanjšanimi fizičnimi, senzornimi ali umskimi sposobnostmi ali brez izkušenj in znanja, če so pod nadzorom ali deležni navodil v zvezi z varno uporabo naprave in razumejo možne nevarnosti. Otroci se z napravo ne smejo igrati. Pri čiščenju in vzdrževanju otroci brez nadzora ne smejo biti prisotni.

- Če je napajalni kabel naprave poškodovan, ga mora zaradi nevarnosti električnega udara zamenjati proizvajalec, njegov pooblaščen servis ali ustrezno usposobljena oseba.

- Ne uporabljajte naprave in se obrnite na pooblaščen servisni center:
 - v primeru padca naprave na tla,
 - če ne deluje pravilno.
- Naprava je opremljena s sistemom toplotne zaščite. V primeru pregretja (zaradi zamašitve zadnje rešetke) se naprava avtomatsko zaustavi: obrnite se na pooblaščen servis.
- Napravo morate izključiti z omrežnega napajanja: pred čiščenjem in vzdrževanjem, v primeru nepravilnega delovanja, takoj po prenehanju uporabe.
- Ne uporabljajte naprave, če je kabel poškodovan.
- Ne potaplajte je v vodo in ne postavljajte pod pipo, niti pri čiščenju.
- Ne držite je z vlažnimi rokami.
- Ne držite je za ohlajene, ki je vroče, ampak za ročaj.
- Ne izključite je tako, da povlečete za kabel, ampak izvlecite vtikač.

- Ne uporabljajte električnega podaljška.
- Ne čistite je z grobimi ali korozivnimi sredstvi.
- Ne uporabljajte je pri temperaturi, ki je nižja od 0° C in višja od 35° C.

3. GARANCIJA

Naprava je namenjena samo za uporabo v gospodinjstvih. Ne sme se uporabljati v profesionalne namene.

4. UPORABA

- **Air-to-Care Technology**
 - Sušilnik za lase Ultimate Experience je opremljen s »Air to Care Technology« za sijoče lase. Ob vklopu naprave se tehnologija samodejno vklopi.
- **Smart Memory System**
 - Ob izklopu si sušilnik zapomni zadnje nastavitve hitrosti in temperature. Ob ponovnem vklopu ima sušilnik iste nastavitve, razen hladnega zraka.
- **Čiščenje**
 - Da bi zagotovili ustrezno delovanje naprave, priporočamo, da filter enkrat mesečno očistite s krpo, ki ne pušča vlaken.
 - Pred čiščenjem filtra napravo odklopite z električnega omrežja.

5. SODELUJMO PRI PRIZADEVANJIH ZA ZAŠČITO OKOLJA!



① Vaša naprava vsebuje številne vredne materiale, ki se lahko reciklirajo.
Zato jo odnesite na zbirno mesto, če ga ni pa v pooblaščen servisni center, kjer jo bodo ustrezno pre delali.

Ta navodila se nahajajo tudi na naši spletni strani www.rowenta.com.

1. OPIS

- A. Koncentrator or od 5 mm
- B. Koncentrator od 9mm
- C. Difuzor zapremine
- D. Stalna hladna vazdušna struja
- E. Tehnologija Air-to-Care
- F. Prekidač za brzinu vazdušne struje (3 postavke)
- G. Prekidač za temperaturo (3 postavke)
- H. Odvojiva zadnja rešetka

- I. Mikro filter
- J. Prekidač za uključivanje/isključivanje

2. SIGURNOSNA UPUTSTVA

- Radi Vaše sigurnosti, ovaj aparat je u skladu s važećim normama i propisima (direktiva o niskom naponu, elektromagnetna kompatibilnost, okolina...).
- Pribor aparata jako se zagreva tokom upotrebe. Nemojte da manipulišete koncentratorom tokom upotrebe. Izbegavajte kontakt s kožom. Pripazite da kabl nikada ne dođe u dodir sa vrućim delovima aparata.
- Proverite da li napon Vašeg aparata odgovara naponu Vaših električnih instalacija. Svaka greška pri priključivanju aparata može izazvati nepovratna oštećenja i garancija se neće uzeti u obzir.

- Zbog dodatne zaštite bilo bi dobro da se u strujno kolo koje snabdeva kupatilo strujom ugradi zaštitna strujna sklopka (RCD) čija oznaka za preostalu radnu struju nije veća od 30 mA. Pitajte električara za savet.

• Instalacija aparata i njegova upotreba moraju biti u skladu sa standardima koji su na snazi u Vašoj zemlji.

- **UPOZORENJE:** nemojte da koristite ovaj aparat u blizini kade, tuš kabine, lavaboa ili drugih posuda s vodom.
- Kada aparat koristite u kupatilu, nakon upotrebe isključite ga iz struje jer blizina vode predstavlja opasnost čak i kada je aparat isključen.



• Za ostale zemlje koje ne podležu propisima Evropske unije: Nije predviđeno da aparat koriste hendikepirane osobe, uključujući i decu, kao ni lica bez iskustva i znanja. Mogu ga upotrebljavati ako su pod nadzorom osobe odgovorne za njihovu bezbednost, a koja je upoznata sa uputstvom za upotrebu. Decu treba nadzirati da se ne igraju aparatom.

- Za zemlje koje podležu propisima Evropske unije (oznaka **CE**): Aparat mogu da koriste deca sa navršenih 8 godina i starija, hendikepirane osobe kao i lica bez iskustva i znanja ako su pod nadzorom osobe odgovorne za njihovu bezbednost. Deca ne treba da se igraju aparatom. Deca bez nadzora ne treba da čiste i koriste aparat.

- Ako je priključni kabl oštećen, njega mora zameniti proizvođač, njegov ovlašćeni servis ili osoba sličnih kvalifikacija, u cilju izbegavanja opasnosti.

• Nemojte koristiti aparat i obratite se ovlašćenom servisu ako :
– je vaš aparat ispao.
– ako ne funkcioniše ispravno.

• Aparat je opremljen sigurnosnim sistemom protiv pregrevanja. U takvim slučajevima (rešetka pozadi je blokirana, npr.), fen će automatski prestati sa radom: obratite se ovlašćenom servisu.

• Aparat morate isključiti iz struje:
– pre čišćenja i održavanja.
– u slučaju da ne funkcioniše ispravno.
– nakon upotrebe.

– ukoliko napuštate prostoriju , čak i na kratko.

• Ne koristite aparat ako je kabl oštećen.

• Ne uranjajte aparat u vodu i ne stavljajte ga pod mlaz vode.

• Ne držite aparat vlažnim rukama.

• Ne držite aparat za kućište koje je vrelo, već za dršku.

- Ne isključujte aparat povlačenjem kabela.
- Nemojte koristiti produžni kabl.
- Nemojte čistiti aparat abrazivnim i korozivnim sredstvima.
- Ne koristite na temperaturi nižoj od 0°C i višoj od 35°C.

3. GARANCIJA

Vaš aparat je namenjen samo za upotrebu u domaćinstvu. Ne sme se koristiti u profesionalne svrhe. U slučaju nepropisne upotrebe, garancija se poništava.

4. UPOTREBA

- **Air-to-Care Technology**
 - Fen za kosu Ultimate Experience je opremljen tehnologijom Air to Care Technology za sjajnu kosu: automatski se uključuje kada se aparat uključuje.
- **Smart Memory System**
 - Pamti postavke brzine i temperature prethodne upotrebe kada se fen za kosu isključi. Kada se uključuje, fen za kosu se automatski pokreće na istim postavkama, osim za hladnu vazдушnu struju.
- **Čišćenje**
 - Kako biste sačuvali učinak aparata, preporučuje se da očistite filter jednom mesečno krpom koja ne ostavlja dlacice.
 - Obavezno isključite aparat iz električne mreže pre čišćenja filtera.

5. ZAŠTITA OKOLINE NA PRVOM MESTU!



- ① Vaš aparat sadrži vredne materijale koji se mogu reciklirati i ponovo upotrebiti.
➔ Odnosite ga na za to predviđeno mesto.

Ove instrukcije nalaze se i na našoj web stranici www.rowenta.co.rs

1. OPIS

- A. Koncentrator 5 mm
- B. Koncentrator 9 mm
- C. Difuzor za volumen
- D. Stalna hladna zračna struja
- E. Tehnologija Air-to-Care
- F. Prekidač za brzinu strujanja zraka (3 postavke)
- G. Prekidač za temperaturu (3 postavke)
- H. Odvojiva stražnja rešetka
- I. Mikro filter
- J. Prekidač za uključivanje/isključivanje

2. SIGURNOSNI SAVJETI

- U cilju vaše sigurnosti, ovaj uređaj je sukladan s važećim normama i propisima (Direktiva o najnižem naponu, elektromagnetskoj kompatibilnosti, okolišu...).
- Pribor uređaja jako se zagrijava tijekom uporabe. Nemojte manipulirati koncentratorom tijekom uporabe. Izbjegavajte dodir s kožom. Osigurajte se da kabel za napajanje nikad ne bude u dodiru s vrućim dijelovima uređaja.
- Provjerite odgovara li napon vaše električne instalacije naponu vašega uređaja. Svaka greška u priključivanju može izazvati nepovratna oštećenja koja nisu obuhvaćena jamstvom.

- **Za dodatnu zaštitu, poželjno je u strujni krug koji opskrbljuje kupaonicu ugraditi zaštitnu strujnu sklopku (FID – diferencijalna sklopka) čija oznaka za preostalu radnu struju nije veća od 30 mA. Za savjet pitajte električara.**

- Instalacija uređaja i njegova uporaba moraju u svakom slučaju biti sukladni s propisima koji su na snazi u vašoj zemlji.

- **UPOZORENJE: ne rabite ovaj uređaj u blizini kade, tuš-kabine, umivaonika ili drugih posuda s vodom.**
- **Kada uređaj rabite u kupaonici, nakon uporabe ga isključite iz napajanja jer blizina vode predstavlja opasnost čak i kada je uređaj isključen.**



- Za ostale zemlje koje ne podliježu propisima Europske unije: Ovaj uređaj nije predviđen za uporabu od strane osoba (uključujući djecu) čije su fizičke, osjetilne ili mentalne sposobnosti smanjene, niti od strane osoba bez iskustva ili poznavanja, osim ako su pod nadzorom osobe koja je odgovorna za njihovu sigurnost ili ih je ista upoznala s uputama za uporabu. Djecu treba nadzirati tako da se ni u kom slučaju ne igraju s uređajem.

- **Za zemlje koje podliježu propisima Europske unije (oznaka CE): Ovaj uređaj smiju rabiti djeca starosti 8 i više godina te osobe sa smanjenim fizičkim, osjetilnim ili mentalnim sposobnostima ili manjkom iskustva i znanja, ako su pod nadzorom ili im se daju upute za rad s uređajem na siguran način te razumiju s time povezane opasnosti. Djeca se ne smiju igrati s uređajem. Djeca ne smiju čistiti ni održavati uređaj bez nadzora.**

- **Ako je kabel za napajanje oštećen, njega mora zamijeniti proizvođač, njegov ovlašten servis ili osoba sličnih kvalifikacija, u cilju izbjegavanja svake eventualne opasnosti.**

- Ne rabite svoj uređaj i obratite se ovlaštenome servisnom centru ako: je vaš uređaj doživio pad, ako ne funkcioniira normalno.
- Uređaj je opremljen sustavom za toplinsku sigurnost. U slučaju pregrijavanja (zbog, primjerice, začepjenosti stražnje rešetke), uređaj će se automatski zaustaviti: obratite se ovlaštenome servisu.
- Uređaj mora biti isključen iz mreže: prije čišćenja i održavanja, u slučaju nepravilnog funkcioniranja, čim ste ga prestali rabiti.
- Ne rabiti ako je kabel oštećen
- Ne uranjati niti stavljati pod vodu, čak ni kod čišćenja.
- Ne držite vlažnim rukama.
- Ne držite za kućište, koje je vruće, nego za ručku.
- Ne isključujte iz mreže povlačenjem za kabel, nego povlačenjem za utičnicu.
- Ne rabite električni produžni kabl.
- Ne čistite abrazivnim ili korozivnim proizvodima.
- Ne rabite na temperaturi nižoj od 0 °C i višoj od 35 °C.

3. JAMSTVO

Vaš je uređaj namijenjen samo za uporabu u kućanstvu. On se ne može rabiti u profesionalne svrhe. U slučaju neispravne uporabe, jamstvo se poništava.

4. UPORABA

- **Air-to-Care Technology**
 - Sušilo za kosu Ultimate Experience opremljeno je tehnologijom Air to Care Technology za sjajnu kosu: automatski se uključuje po uključivanju uređaja.
- **Smart Memory System**
 - Pamti postavke brzine i temperature prethodne uporabe po isključivanju sušila za kosu. Sušilo za kosu automatski se po uključivanju pokreće na istim postavkama, osim za hladnu zračnu struju.
- **Čišćenje**
 - Kako bi uređaj zadržao radne značajke, preporučuje se da filter jednom mjesečno očistite krpom koja ne ostavlja dlalice.
 - Prije čišćenja filtera uređaj obavezno iskopčajte iz struje.

5. SUDJELUJMO U ZAŠTITI OKOLIŠA!



① Vaš uređaj se sastoji od brojnih vrijednih materijala koji se mogu reciklirati i ponovno uporabiti. Odnosite uređaj na mjesto predviđeno za odlaganje sličnog otpada.

Ove upute dostupne su i na našoj web stranici www.rowenta.com

1. OPIS

- A. Koncentrator 5 mm
- B. Koncentrator 9 mm
- C. Volumenski difuzor
- D. Udar hladnog zraka
- E. Tehnologija Air-to-Care
- F. Prekidač za postavku brzine strujanja zraka (3 postavke)
- G. Prekidač za postavku temperature (3 postavke)
- H. Odvojiva stražnja rešetka
- I. Mikro filter
- J. Prekidač za uključivanje/isključivanje

2. SIGURNOSNE UPUTE

- Radi Vaše sigurnosti, ovaj aparat je u skladu s važećim normama i propisima (direktiva o niskom naponu, elektromagnetna kompatibilnost, okoliš...).
- Pribor aparata se zagrijava tokom upotrebe. Nemojte manipulirati koncentratorom tokom upotrebe. Izbjegavajte kontakt s kožom. Pripazite da kabal nikada ne dođe u dodir sa vrućim dijelovima aparata.
- Provjerite da li napon Vašeg aparata odgovara naponu Vaših električnih instalacija. Svaka pogreška pri priključivanju aparata može izazvati nepovratna oštećenja i garancija se neće uzeti u obzir.
- Radi dodatne zaštite, poželjno je u strujno kolo koje opskrbljuje kupatilo ugraditi zaštitnu strujnu sklopku (RCD) čija oznaka za preostalu radnu struju nije veća od 30 mA. Pitajte električara za savjet.
- Instalacija aparata i njegova upotreba mora biti u skladu sa standardima koji su na snazi u Vašoj zemlji.
- **UPOZORENJE:** nemojte koristiti ovaj aparat u blizini kade, tuš-kabine, umivaonika ili drugih posuda s vodom. 
- Kada aparat koristite u kupatilu, nakon upotrebe prekinite napajanje energijom jer blizina vode predstavlja opasnost čak i kada je aparat isključen.
- Za ostale zemlje koje ne podliježu propisima Evropske unije: Ovaj aparat nije predviđen za upotrebu od strane osoba (uključujući i djecu) sa smanjenim fizičkim, psihičkim ili mentalnim sposobnostima, od strane osoba bez iskustva ili znanja, osim ako nisu pod nadzorom osobe zadužene za njihovu sigurnost ili ih je ta osoba unaprijed obučila za rukovanje aparatom. Djecu morate nadzirati da se ne bi igrala s aparatom.
- Za zemlje koje podliježu propisima Evropske unije (oznaka **CE**): Ovaj aparat mogu koristiti djeca starija od 8 godina starosti i osobe sa smanjenim fizičkim, čulnim ili mentalnim sposobnostima ili nedostatkom iskustva i znanja, ako su pod nadzorom ili su primili detaljna uputstva kako da koriste aparat na siguran način i ako shvataju opasnosti do kojih bi moglo da dođe. Djeca ne smiju da se igraju s aparatom. Čišćenje i održavanje aparata ne smiju da obavljaju djeca bez nadzora.
- Ako je priključni kabal oštećen, njega mora zamijeniti proizvođač, njegov ovlaštenu servis ili osoba sličnih kvalifikacija, u cilju izbjegavanja opasnosti.
- Nemojte koristiti aparat i obratite se ovlaštenom servisu ako:
 - je vaš aparat ispao.
 - ako ne funkcioniše ispravno.
- Aparat je opremljen sigurnosnim sistemom protiv pregrijavanja. U takvim slučajevima (stražnja rešetka je blokirana, npr.), fen će automatski prestati sa radom: obratite se ovlaštenom servisu.

- Aparat morate isključiti iz struje:
 - prije čišćenja i održavanja.
 - u slučaju da ne funkcionira ispravno.
 - nakon upotrebe.
 - ukoliko napuštate prostoriju, čak i nakratko.
- Ne koristite aparat ako je kabal oštećen.
- Ne uranjajte aparat u vodu i ne stavljajte ga pod mlaz vode.
- Ne držite aparat vlažnim rukama.
- Ne držite aparat za kućište koje je vrelo, već za dršku.
- Ne isključujte aparat povlačenjem kabla.
- Nemojte koristiti produžni kabal.
- Nemojte čistiti aparat abrazivnim i korozivnim sredstvima.
- Ne koristite na temperaturi nižoj od 0°C i višoj od 35°C.

3. GARANCIJA

Vaš aparat je namijenjen samo za upotrebu u domaćinstvu. Ne smije se koristiti u profesionalne svrhe. U slučaju nepropisne upotrebe, garancija se poništava.

4. UPOTREBA

- **Air-to-Care Technology**
 - Fen za kosu Ultimate Experience opremljen je Air to Care Technology za sjajnu kosu: automatski se uključuje po uključivanju aparata.
- **Smart Memory System**
 - Pamti postavke brzine i temperature prethodne upotrebe po isključivanju fena za kosu. Fen za kosu automatski se po uključivanju pokreće na istim postavkama, osim za udar hladnog zraka.
- **Čišćenje**
 - Da bi performanse aparata ostale nepromijenjene, preporučuje se čišćenje filtera jednom mjesečno krpom koja ne ostavlja dlačice.
 - Prije čišćenja filtera obavezno isključite aparat iz napajanja električnom energijom.

5. ZAŠTITA OKOLIŠA NA PRVOM MJESTU!



- ① Vaš aparat sadrži vrijedne materijale koji se mogu reciklirati i ponovo upotrijebiti.
- ➡ Odnosite ga na za to predviđeno mjesto.

Ove upute nalaze se također i na našoj web stranici
www.rowenta.ba

- إذا لم يعد يعمل بكفاءة.

• يجب فصل الجهاز عن التيار:

- قبل التنظيف والصيانة

- في حال وجود خلل في التشغيل

- بمجرد الانتهاء من استعماله

- إذا تركت الغرفة ولو للحظات.

• لا تستعمل الجهاز إذا تعرض السلك الكهربائي للتلف.

• لا تغمر الجهاز في الماء ولا تضعه تحت ماء جارياً ولو لتنظيفه.

• لا تمسك الجهاز بيدين رطبتين.

• لا تمسك الجهاز من هيكله الساخن بل أمسكه من المقبض.

لا تفصل الجهاز عن التيار بشد السلك الكهربائي بل انزع القابس من مأخذ التيار.

• لا تستعمل وصلة كهربائية.

• لا تنظف الجهاز بمواد كاشطة أو حارقة.

• لا تستعمل الجهاز في درجة حرارة تقل عن «صفر» مئوية أو تزيد عن 53 مئوية.

3. الضمانة

جهازك مصمم للاستعمال المنزلي فقط ولا يمكن استعماله لأغراض مهنية. تسقط الضمانة عن المنتج إذا استعمل بشكل خاطئ.

4. الاستخدام

Air To Care Technology •

- مجفف هواء Ultimate Experience مجهز بتقنية Air-to-Care Technology لتحقيق نتائج رائعة على الشعر؛ ويعمل

تلقائياً عند تشغيل الجهاز.

Smart Memory System •

- تحتفظ بأخر أوضاع ضبط مستخدمة للسرعة ودرجة الحرارة عند إطفاء مجفف الشعر. وعند تشغيله مرة أخرى، يتم تلقائياً تفعيل نفس

أوضاع الضبط، ما عدا خاصية دفعة الهواء البارد.

• فيظن تل ا

ربولال نم يلاخ شامق ةطس اوب أي رهش ةرم رتل لفال فيظن تب ي صوي ،كزاهج ءادأ يلع ةظفاحم لافدهب –

رتل لفال فيظن تل ببق يس يئرلا يئ اب رهك لال رايتل ا ردم نم كزاهج لصف نم دكأت –

5. حماية البيئة أولاً!



- ① يحتوي هذا المنتج على مواد قيّمة صناعياً ويمكن إعادة تصنيعها.
- ➡ عند الاستغناء عن المنتج القديم يُرجى تسليمه لأقرب منطقة تجمع أو مركز خدمة معتمد للتعامل معه بطريقة آمنة.

هذه التعليمات والإرشادات متوفرة على موقعنا على الشبكة: www.rowenta.com

- در موقع تمیز کردن و نگهداری،

- در صورت کارکرد غیرعادی،

- به محض پایان استفاده از آن.

• در صورت صدمه دیدن سیم از دستگاه استفاده نکنید.

• دستگاه را، حتی برای تمیز کردن، در آب فرو نبوده و زیر آب نگیرید.

• با دستهای خیس دستگاه را در دست بگیرید.

• دستگاه را از جعبه آن که داغ است نگیرید بلکه از دستگیره آن استفاده کنید.

• برای بیرون آوردن دستگاه از برق، سیم آن را نکشید بلکه پریز آن را بکشید.

• از استفاده از سیم رابط پرهیز کنید.

• برای تمیز کردن دستگاه از مواد ساینده استفاده نکنید.

• در حرارت های کمتر از صفر درجه یا بیش از 35 درجه سانتیگراد از دستگاه استفاده نکنید.

3. ضمانت

این دستگاه صرفاً برای استفاده خانگی ساخته شده است. نباید از آن مصرف حرفه ای کرد. در صورت استفاده نادرست، ضمانت آن باطل می شود.

4. استفاده

Air To Care Technology •

- سشوار Ultimate Experience مجهز به تکنولوژی محافظت از مو (Air to Care Technology) برای دستیابی به موهای درخشان است که با روشن شدن دستگاه به طور خودکار روشن می شود.

Smart Memory System •

- وقتی سشوار را خاموش می کنید، تنظیمات سرعت و دما در آخرین استفاده را ذخیره می کند. وقتی دوباره آن را روشن کنید، به طور خودکار با همان تنظیمات قبلی شروع به کار می کند؛ به استثناء قابلیت هوای سرد.

• ندرک زی مت

• دی ن ک زی مت زرپ نودب یاهچراپ اب رابکی یهام ار رتلیف هک می نکی م هی صوت ،هگتسرد درکلمع ظفح یارب - دشاب هدش هدی شک نوری ب قرب زا هگتسرد هک دینک یسررب رتلیف ندرک زی مت زا لبق -

5. حفاظت از محیط زیست

① دستگاه شما حاوی مواد ارزشمندی است که قابل بازیافت هستند. ② آن را در محل مخصوص جمع آوری زباله های قابل بازیافت قرار دهید.



دستورالعمل ها در وب سایت www.rowenta.com موجود می باشد.

1. الوصف

.A	وحدة تركيز الهواء بحجم 5 مم	.I	الفلتر الجزئي
.B	وحدة تركيز الهواء بحجم 9 مم	.J	مفتاح التشغيل/الإيقاف
.C	موزع الهواء		
.D	دفعلة الهواء البارد المستمرة		
.E	تقنية Air-to-Care		
.F	مفتاح سرعة الهواء (3 أوضاع ضبط)		
.G	مفتاح درجة الحرارة (3 أوضاع ضبط)		
.H	شبكة خلفية قابلة للخلع		

2. إرشادات من أجل السلامة

• من أجل سلامتك، يخضع هذا المنتج للقوانين والمعايير السارية المفعول: (قانون التيار المنخفض، قانون التوافقية الكهرومغناطيسية، قانون البيئة...).

• تصبح ملحقات الجهاز سخنة جداً أثناء الاستخدام. لا تقم بإدخال تعديلات على وحدة تركيز الهواء أثناء الاستخدام. تأكد بأن السلك الكهربائي لا يلامس أبداً أجزاء الجهاز الساخنة.

• تأكد أن قوة تيار الشبكة الكهربائية عندك يتوافق مع القوة التي يتطلبها المنتج. أي خطأ في التوصيل بالتيار ينتج عنه أضرار في المنتج، لن تشملها الضمانة.

• لضمان حماية إضافية، يُنصح بإنشاء نظام للتيار التفاضلي المتخلف في الدائرة الكهربائية للحمام لا يتجاوز 30 ميلي أمبير. استشر الكهربائي.

• يجب أن يخضع تركيب الجهاز واستخدامه لجميع القوانين السارية المفعول في بلدك.

• **تحذير:** لا تستعمل هذا الجهاز بالقرب من حوض الاستحمام، الرشاش، حوض الغسيل أو أية حاوية أخرى تحتوي على الماء.

• عند استعمال الجهاز في الحمام، افصله عن التيار بمجرد الانتهاء من استعماله لأن تركه قريباً من الماء قد يشكل خطراً عليك حتى ولو كان الجهاز مطفأ.

• بالنسبة للدول الأخرى غير الخاضعة لقوانين الاتحاد الأوروبي: إذا تعرض السلك الكهربائي للتلف، يجب استبداله من قبل المصنّع أو بواسطة مركز خدمة ما بعد البيع أو بواسطة شخص مؤهل ولديه الخبرة للقيام بهذا العمل، وذلك لتفادي أي خطر.

• بالنسبة للدول الخاضعة لقوانين الاتحاد الأوروبي (CE): يُمكن للأطفال من سن الثامنة وما فوق، وكذلك الأشخاص الذين لا يتمتعون بالقدرة الجسدية أو بالإمكانات العقلية الكافية، أو الذين يعانون من القصور أو النقص في الخبرة أو المعرفة، من استعمال هذا المنتج شرط أن يكونوا تحت المراقبة، وأن يتدربوا على استعمال المنتج بطريقة آمنة، وأن يتعرفوا على الأخطار المحتملة من سوء الاستعمال. يجب أن يُمنع الأطفال من اللعب بالمنتج. لا يُسمح للأطفال القيام بتنظيف وصيانة المنتج دون وجود رقابة على هذا العمل.

• إذا تعرض السلك الكهربائي للتلف، يجب استبداله من قبل المصنّع أو بواسطة مركز خدمة ما بعد البيع أو بواسطة شخص مؤهل ولديه الخبرة للقيام بهذا العمل، وذلك لتفادي أي خطر.

• لا تستعمل الجهاز واتصل بمركز خدمة معتمد:

- إذا سقط الجهاز على الأرض

- A. متمرکزکننده 5 میلیمتری
- B. متمرکزکننده 9 میلیمتری
- C. دیفیوزر حجم‌دهنده
- D. هوای سرد دائمی
- E. فناوری Air-to-Care
- F. کلید سرعت هوا (3 تنظیمات)
- G. کلید دما (3 تنظیمات)
- H. توری جداسازی پشت
- I. میکروفیلتر
- J. کلید روشن/خاموش

2. توصیه های ایمنی

- برای ایمنی شما این دستگاه منطبق با ضوابط و مقررات جاری است (دستورات مربوط به فشار ضعیف، انطباق الگرومانتیک، محیط زیست...)
- قطعات دستگاه حین استفاده خیلی داغ می‌شوند. حین استفاده، به متمرکزکننده دست نزنید. مطمئن شوید که سیم دستگاه مرکز در تماس با بخش های داغ دستگاه نباشد.
- مطمئن شوید که فشار برق خانه منطبق با فشار برق مورد نیاز دستگاه باشد. هرگونه اشتباه در برق رسانی ممکن است باعث صدمات جبران ناپذیر شود که مورد پوشش ضمانت دستگاه نباشد.
- برای محافظت بیشتر، نصب و راه اندازی یک دستگاه باقیمانده (RCD) با داشتن عملکرد فعلی که از 03 میلی متر آمپر در مدار الکتریکی حمام فراتر نمی رود بهتر خواهد بود. مشاوره درخواست کنید.
- استقرار و استفاده از دستگاه باید منطبق با ضوابط جاری در کشور شما باشد.
- **هشدار:** دستگاه در نزدیکی حمام، دوش، دستشویی یا سایر ظروف حاوی آب خودداری کنید.



- هنگامی که دستگاه در اتاق استفاده می شود، پس از استفاده خاموش کنید چون در نزدیکی آب امکان بروز خطر وجود دارد حتی زمانی که دستگاه خاموش است.
- برای سایر کشورهایی که مشمول مقررات اتحادیه اروپا نیستند: این دستگاه برای استفاده افراد (و نیز کودکانی) که دارای نارسانی های جسمی، فکری و روانی می باشند و نیز اشخاص بدون تجربه و آگاهی ساخته نشده است، مگر تحت نظارت فردی که مسئول ایمنی و مراقبت آنها بوده و دستورات لازم برای استفاده از دستگاه را به آنها داده باشد. باید مراقب کودکان بود تا با این دستگاه بازی نکنند.
- برای کشورهایی که مشمول مقررات اتحادیه اروپا (CE) هستند: در صورت آموزش و نظارت بر کاربرد دستگاه بصورت ایمن و آگاه از خطر، این دستگاه قابل استفاده کودکان 8 سال و بالاتر و افراد فاقد تجربه و دانش با توانائی فیزیکی، حسی یا روانی خواهد بود. از بازی کردن کودکان با دستگاه خودداری کنید. از تمیز کردن و نگهداری وسیله بوسیله کودکان بدون نظارت اجتناب کنید.
- در صورت صدمه دیدن سیم دستگاه، برای تأمین ایمنی، باید آنرا توسط سازنده، خدمات پس از فروش آن و یا شخصی دارای تخصص مشابه تعویض نمود.
- در شرایط زیر از دستگاه استفاده نکرده و به یک مرکز خدمات مجاز مراجعه کنید:
 - اگر دستگاه زمین افتاده باشد.
 - اگر دستگاه بطور عادی کار نکند.
- در شرایط زیر باید پریز دستگاه را از برق بیرون آورد: