

beko



Dryer

User Manual

Asciugatrice

Manuale utente

DPY 7405 GXHB3

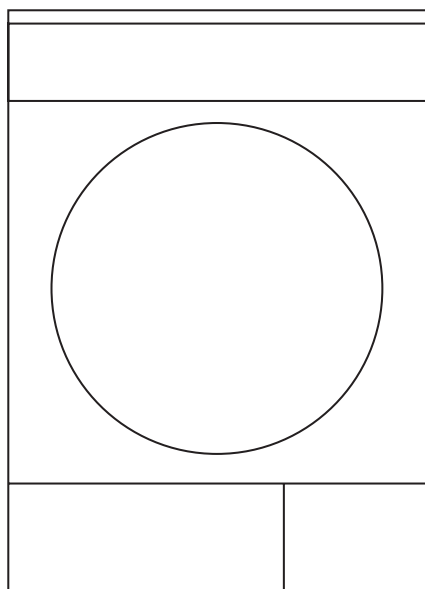

Please read this user manual first!

Dear Customer,

Thank you for preferring a Beko product. We hope that your product which has been manufactured with high quality and technology will give you the best results. We advise you to read through this manual and the other accompanying documentation carefully before using your product and keep it for future reference. If you transfer the product to someone else, give its manual as well. Pay attention to all details and warnings specified in the user manual and follow the instructions given therein.

Use this user manual for the model indicated on the cover page.

Explanation of symbols

Throughout this user manual the following symbols are used:

	Important information or useful hints about usage.
	Warning for hazardous situations with regard to life and property.
	Warning against electric shock.
	Warning against hot surfaces.
	Warning against fire hazard.
	Packaging materials of the product are manufactured from recyclable materials in accordance with our National Environment Regulations.

Do not dispose of the packaging wastes with the domestic waste or other wastes, discard them to the dedicated collection points designated by the local authorities.

1 Important instructions for safety and environment

This section contains safety instructions that will help protect from risk of personal injury or property damage. Failure to follow these instructions shall void any warranty.

1.1 General safety

- The dryer can be used by children at and above 8 years old and by persons whose physical, sensory or mental capabilities were not fully developed or who lack experience and knowledge provided that they are supervised or trained on the safe usage of the product and the risks it brings out. Children should not play with the product. Cleaning and maintenance works should not be performed by children unless they are supervised by someone.
- Children of less than 3 years should be kept away unless continuously supervised.
- Adjustable feet should not be removed. The gap between the dryer and the floor should not be reduced with materials such as carpet, wood and tape. This will cause problems with the dryer.
- Always have the installation and repairing procedures carried out by the **Authorized Service**. Manufacturer shall not be held liable for damages that may arise from procedures carried out by unauthorized persons.
- Never wash the dryer by spraying or pouring water onto it! There is the risk of electric shock!

Important instructions for safety and environment

1.1.1 Electrical safety



Electrical safety instructions should be followed while electrical connection is made during the installation.

- Connect the dryer to a grounded outlet protected by a fuse at the value specified on the type label. Have the grounding installation performed by a qualified electrician. Our company shall not be liable for any damages that will arise when the dryer is used without grounding in accordance with the local regulations.
- The voltage and allowed fuse protection is stated on the type label plate.
- The voltage specified on the type label must be equal to your mains voltage.
- Unplug the dryer when it is not in use.
- Unplug the dryer from the mains during installation, maintenance, cleaning and repair works.
- Do not touch the plug with wet hands! Never unplug by pulling on the cable, always pull out by grabbing the plug.
- Do not use extension cords, multi-plugs or adaptors to connect the dryer to power supply in order to decrease the risk of fire and electric shock.
- Power cable plug must be easily accessible after installation.



Damaged mains cable should be changed notifying the Authorized Service.



If the dryer is faulty, it must not be operated unless it is repaired by an authorized service agent! There is the risk of electric shock!

Important instructions for safety and environment

1.1.2 Product safety



Points to be taken into consideration for fire hazard:

Below specified laundry or items must not be dried in the dryer considering fire hazard.

- Unwashed laundry items
- Items soiled with oil, acetone, alcohol, fuel oil, kerosene, stain removers, turpentine, paraffin or paraffin removers must be washed in hot water with plenty of detergent before being dried in the dryer.

For this reason especially the items containing the above specified stains must be washed very well, to do this use adequate detergent and choose a high washing temperature.



Below specified laundry or items must not be dried in the dryer due to the fire hazard:

- Garments or pillows bolstered with rubber foam (latex foam), shower bonnets, water resistant textiles, materials with rubber reinforcement and rubber foam pads.
- Clothing cleaned with industrial chemicals.

Items such as lighter, match, coins, metal parts, needle etc. may damage the drum set or may lead to functional problems. Therefore check all the laundry that you will load into your dryer.

Never stop your dryer before the programme completes. If you must do this, remove all laundry quickly and lay them out to dissipate the heat.



Clothes that are washed inadequately may ignite on their own and even may ignite after drying ends.

Important instructions for safety and environment

- You must provide enough ventilation in order to prevent gases exiting from devices operating with other types of fuels including the naked flame from accumulating in the room due to the back fire effect.



Underwear that contains metal reinforcements should not be dried in the dryer. Dryer may be damaged if metal reinforcements come loose and break off during drying.



Use softeners and similar products in accordance with the instructions of their manufacturers.



Always clean the lint filter before or after each loading. Never operate the dryer without the lint filter installed.

- Never attempt to repair the dryer by yourself. Do not perform any repair or replacement procedures on the product even if you know or have the ability to perform the required procedure unless it is clearly suggested in the operating instructions or the published service manual. Otherwise, you will be putting your life and others' lives in danger.
- There must not be a lockable, sliding or hinged door that may block the opening of the loading door in the place where your dryer is to be installed.
- Install your dryer at places suitable for home use. (Bathroom, closed balcony, garage etc.)
- Make sure that pets do not enter the dryer. Check the inside of the dryer before operating it.
- Do not lean on the loading door of your dryer when it is open, otherwise it may fall over.
- The lint must not be allowed to accumulate around the tumble dryer

Important instructions for safety and environment

1.2 Mounting over a washing machine

- A fixing device should be used between the two machines when installing the dryer above a washing machine. The fitting device must be installed by the authorized service agent.
- Total weight of the washing machine and the dryer -with full load- when they are placed on top of each other reaches to approx. 180 kilograms. Place the products on a solid floor that has sufficient load carrying capacity!



Washing machine cannot be placed on the dryer. Pay attention to the above warnings during the installation on your washing machine.

Installation Table for Washing Machine and Dryer

Dryer Depth	Washing Machine Depth						
	62cm	60 cm	54 cm	50 cm	49 cm	45 cm	40 cm
54 cm	Can be installed	Can be installed	Can be installed	Can be installed	Can be installed	Can be installed	Cannot be installed
60 cm	Can be installed	Can be installed	Can be installed	Can be installed	Can be installed	Cannot be installed	Cannot be installed

Important instructions for safety and environment

1.3 Intended use

- Dryer has been designed for domestic use. It is not suitable for commercial use and it must not be used out of its intended use.
- Use the dryer only for drying laundry that are marked accordingly.
- The manufacturer waives any responsibility arisen from incorrect usage or transportation.
- The service life of the dryer that you purchased is 10 years. During this period, original spare parts will be available to operate the dryer properly.

1.4 Child safety

- Packaging materials are dangerous for the children. Keep packaging materials away from children.
- Electrical products are dangerous for the children. Keep children away from the product when it is operating. Do not let them tamper with the dryer. Use the child-proof lock in order to prevent the children to tamper with the dryer.



Child-proof lock is on the control panel. **(See Child lock)**

- Keep loading door closed even when the dryer is not in use.

Important instructions for safety and environment

1.5 Compliance with the WEEE regulation and disposing of the waste product



This product complies with EU WEEE Directive (2012/19/EU). This product bears a classification symbol for waste electrical and electronic equipment (WEEE).

This product has been manufactured with high quality parts and materials which can be reused and are suitable for recycling. Do not dispose of the waste product with normal domestic and other wastes at the end of its service life. Take it to the collection center for the recycling of electrical and electronic equipment. Please consult your local authorities to learn about these collection centers.

Compliance with RoHS Directive:

The product you have purchased complies with EU RoHS Directive (2011/65/EU). It does not contain harmful and prohibited materials specified in the Directive.

1.6 Package information

Packaging materials of the product are manufactured from recyclable materials in accordance with our National Environment Regulations. Do not dispose of the packaging materials together with the domestic or other wastes. Take them to the packaging material collection points designated by the local authorities.

Please visit the following website to get more information on the product.

<http://www.beko.com>

Important instructions for safety and environment

1.7 Technical Specifications

EN

Height (Min. / Max.)	84,6 cm / 86,6 cm*
Width	59,5 cm
Depth	60,9 cm
Capacity (max.)	7 kg**
Net weight (plastic front door usage)	49 kg
Net weight (glass front door usage)	51 kg
Voltage	See type label***
Rated power input	
Model code	

* Min. height: Height with adjustable feet are closed.

Max. height: Height with adjustable feet are opened maximum.

** Dry laundry weight before washing.

*** Type label is located behind the loading door.



Technical specifications of the dryer are subject to specification without notice to improve the quality of the product.



Figures in this manual are schematic and may not match the product exactly.



Values stated on markers on the dryer or in the other published documentation accompanying with the dryer are obtained in laboratory in accordance with the relevant standards. Depending on operational and environmental conditions of the dryer, these values may vary.

2 Your Dryer

2.1 Package Contents

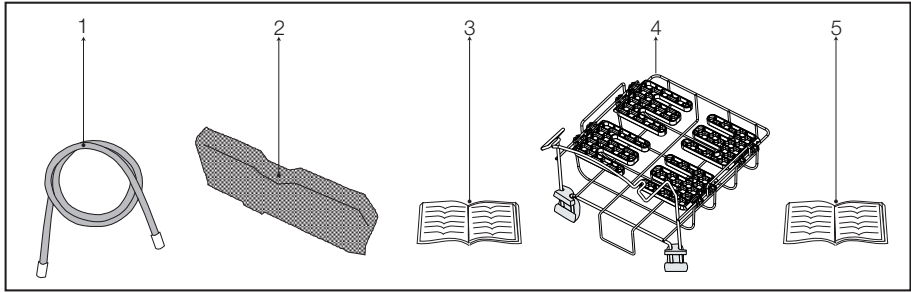

1. Water drain hose *
2. Filter drawer spare sponge*
3. User Manual
4. Drying basket*
5. Drying basket user manual*

*It can be supplied with your machine depending on its model.

3 Installation

Before the calling the nearest Authorized Service for the installation of the dryer, ensure that electrical installation and water drain is appropriate referring to the user's manual. (**See 3.3 Connecting to the drain and 3.5 Electrical connection**) If they are not suitable, contact a qualified electrician and technician to make necessary arrangements.



Preparation of the dryer's location as well as the electrical and waste water installations is under customer's responsibility.



Prior to installation, visually check if the dryer has any defects on it. If the drier is damaged, do not have it installed. Damaged products cause risks for your safety.



Let your dryer wait for 12 hours before starting to use it.

3.1 Appropriate installation location

Install the dryer on a stable and level surface. Dryer is heavy. Do not move it by yourself.

- Operate your dryer in a well ventilated, dust-free environment.
- The gap between the dryer and the surface should not be reduced by the materials such as carpet, wood and tape.
- Do not cover the ventilation grills of the dryer.
- There must not be a lockable, sliding or hinged door that may block the opening of the loading door in the place where your dryer is to be installed.
- Once the dryer is installed, it should stay at the same place where its connections have been made. When installing the dryer, make sure that its rear wall does not touch anywhere (tap, socket, etc.).
- Place the dryer at least 1 cm away from the edges of other furniture.
- Your dryer can be operated at temperatures between +5°C and +35°C. If the operating conditions fall outside of this range, operation of the dryer will be adversely affected and it can get damaged.
- The rear surface of the tumble dryer shall be placed against a wall.



Do not place the dryer on the power cable.

3.2 Removing the transportation safety assembly



Remove the transportation safety assembly before using the dryer for the first time.

- Open the loading door.
- There is a nylon bag inside the drum that contains a piece of styrofoam. Hold it from its section marked with **XX XX**.
- Pull the nylon towards yourself and remove the transportation safety assembly.

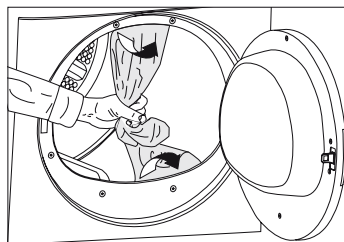

Check that no part of the transportation safety assembly remains inside the drum.

3.3 Connecting to the drain

In products equipped with condenser unit, water accumulates in the water tank during the drying cycle. You should drain accumulated water after each drying cycle.

You can directly drain accumulated water through the water drain hose supplied with the product instead of periodically draining the water collected in the water tank.

Connecting the water drain hose

- 1-2** Pull hose at the behind of the dryer by hand in order to disconnect it from where it is connected. Do not use any tools to remove the hose.
- 3** Connect one end of the drain hose supplied with the dryer to the connection point from where you removed the hose of the product in previous step.
- 4** Connect the other end of the drain hose directly to the wastewater drain or to the washbasin.

Installation

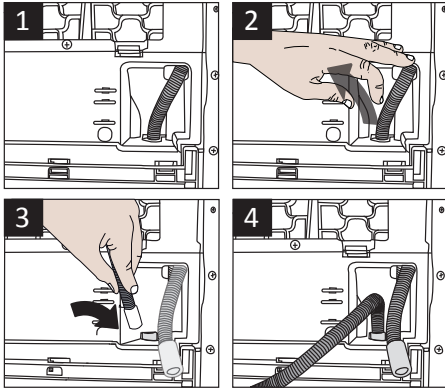

Hose connection should be made in a safe manner. Your drain house will be flooded if the hose comes out of its housing during water discharge.



Water drain hose should be attached to a height of maximum 80 cm.



Make sure that the water drain hose is not stepped on and it is not folded between the drain and the machine.

3.4 Adjusting the feet

- In order to ensure that the dryer operates more silently and vibration-free, it must stand level and balanced on its feet. Balance the machine by adjusting the feet.
- Turn the feet to left or right until the dryer stands level and firmly.

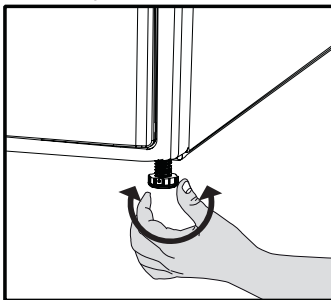

Never unscrew the adjustable feet from their housings.

3.5 Electrical connection

For specific instructions for electrical connection required during installation (see 1.1.1 Electrical Safety)

3.6 Transportation of the dryer

Unplug the dryer before transporting it.

Drain all water that has remained in the dryer.

If direct water drain connection is made, then remove the hose connections.



We recommend carrying the dryer in upright position. If it is not possible to carry the machine in the upright position, we recommend carrying it by tilting towards the right side when looked from the front.

3.7 Warnings about sounds



It is normal to hear a metallic noise from the compressor sometimes during operation.

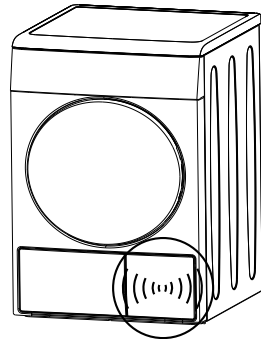

Water collected during operation is pumped to water tank. It is normal to hear pumping noise during this process.

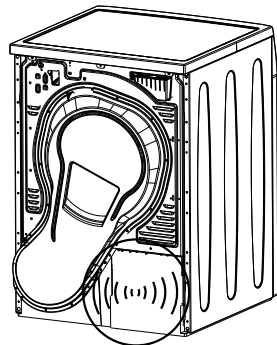

4 Preparation

4.1 Laundry suitable for drying in the dryer

Always obey the instructions given on the garment tags. Dry only the laundry having a label stating that they are suitable for drying in a dryer and make sure that you select the appropriate programme.

LAUNDRY DRYING SYMBOLS																					
	Drying Symbols		Suitable for dryer		No Iron		Sensitive / Delicate dry		Do not dry with dryer		Do not dry		Do not dry-clean								
	Drying Settings		At any temperature		At high temperature		At medium temperature		At low temperature		Without heating		Hang to dry		Lay to dry		Hang wet to dry		Lay in shadow to dry		Dry-cleanable
			Iron -		Iron at high temperature		Iron at medium temperature		Iron at low temperature		Do not iron		Iron without steam								
IRON	Dry or Steam			Iron at high temperature	Iron at medium temperature	Iron at low temperature				Do not iron		Iron without steam									
	Maximum temperature			200 °C	150 °C	110 °C															

4.2 Laundry not suitable for drying in the dryer



Delicate embroidered fabrics, woolen, silk garments, delicate and valuable fabrics, airtight items and tulle curtains are not suitable for machine drying.

4.3 Preparing laundry for drying

- Laundry may be tangled with each other after washing. Separate the laundry items before placing them into the dryer.
- Dry garments having metal accessories such as zippers, inside out.
- Fasten the zippers, hooks and buckles and button sheets.

4.4 Things to be done for energy saving

Following information will help you use the dryer in an ecological and energy-efficient manner.

- Spin your laundry at the highest speed possible when washing them. Thus, the drying time is shortened and energy consumption is reduced.
- Sort out the laundry depending on their type and thickness. Dry the same type of laundry together. For example thin kitchen towels and table clothes dries earlier than thick bathroom towels.
- Follow the instructions in the user manual for programme selection.
- Do not open the loading door of the machine during drying unless necessary. If you must certainly open the loading door, do not to keep it open for a long time.
- Do not add wet laundry while the dryer is in operation
- Clean the lint filter before or after each drying cycle. **(See 6. Maintenance and cleaning)**
- Clean the filter drawer regularly either when the

Preparation

Filter Drawer Cleaning warning symbol appears or after every 5 drying cycles. **(See 6. Maintenance and cleaning)**

- Ventilate the room, where the dryer is located, well during drying.

4.5 Correct load capacity

Follow the instructions in the “Programme selection and consumption table”. Do not load more than the capacity values stated in the table.

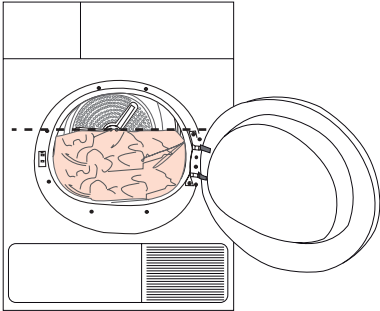

It is not recommended to load the dryer with laundry exceeding the level indicated in the figure. Drying performance will degrade when the machine is overloaded. Furthermore, dryer and the laundry can get damaged.

Following weights are given as examples.

Laundry	Approximate weights (g)*
Cotton quit covers (double)	1500
Cotton quit covers (single)	1000
Bed sheets (double)	500
Bed sheets (single)	350
Large tablecloths	700
Small tablecloths	250
Tea napkins	100
Bath towels	700
Hand towels	350
Blouses	150
Cotton shirts	300
Shirts	200
Cotton dresses	500
Dresses	350
Jeans	700
Handkerchiefs (10 pieces)	100
T-Shirts	125

*Dry laundry weight before washing.

5 Operating the product

5.1 Control panel

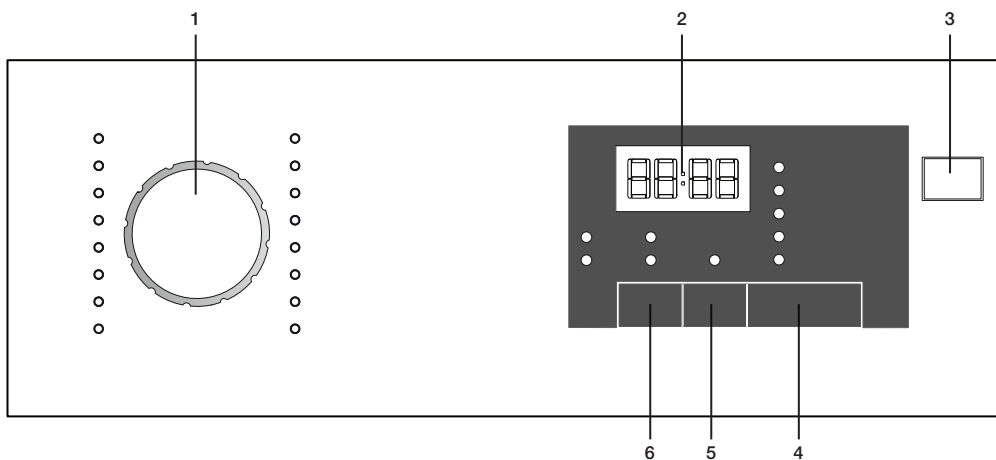

1. Program selection knob
2. Remaining duration indicator
3. On/Off button
4. Start/pause button
5. End duration button
6. Sound warning button

5.2 Screen symbols

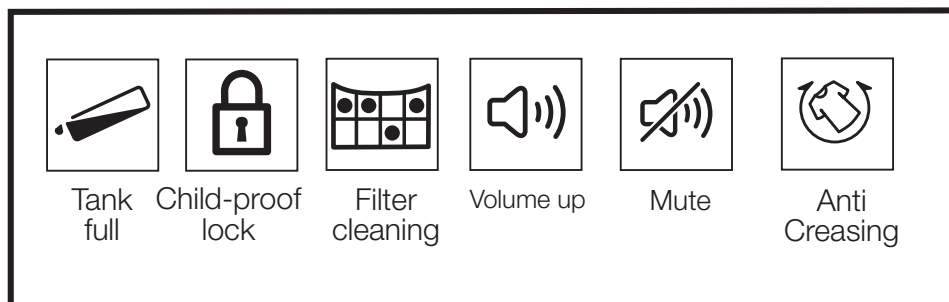

Operating the product

5.3 Preparing the machine

1. Plug in the machine
2. Place laundry inside the machine.
3. Press the On/Off button.
4. When your machine turns on for the first time, it turns on with the declaration (cotton cabinet dryness) program.



Pressing the On/Off button doesn't mean the program starts.
Press the Start / Pause button to start the program.

5.4 Program selection

1. Determine the appropriate program from the chart below containing the drying levels.
2. Select the program you desire using the Program Selection knob.

Extra Dry	Only cotton laundry is dried in normal temperature. Thick and multi-layered laundry (towels, sheets, jeans etc.) are dried so that they can be placed into wardrobe without ironing.
Cupboard dry	Normal laundry (tablecloths, underwear etc.) are dried so that they can be placed into wardrobe without ironing.
Cupboard dry +	Normal laundry (Ex: tablecloths, underwear) are again dried so that they can be placed into the wardrobe but more so than the wardrobe dryness option.
Iron Dry	Normal laundry (shirts, dresses etc) are dried ready for ironing.



For detailed program information see „Program selection and consumption table“..

5.5 Main programs

The main programs are given below based on fabric type.

- **Cotton**

Dry durable laundry with this program. It dries in normal temperature. Recommended for use with your cotton laundry (sheets, bed covers, towels, bathrobes etc.)

- **Synthetic**

Dry laundry that is not very durable with this program. Recommended for use with your synthetic laundry.

5.6 Extra programs

The following extra programs are available in the machine for special conditions.



Extra programs may vary according to the specifications of your machine.



In order to receive better results from drying machine programs, your laundry should be washed with the appropriate program in your washing machine and wringed with recommended wringing revolution..

- **Jeans**

Use to dry jeans that are wringed with high rpm in washing machine.

- **Sports**

Use to dry laundry made from synthetic, cotton or mixed fabrics.

- **Express**

You can use this program to dry cotton laundry that you had wringed in high rpm in your washing machine. It dries 1 kg of your Cotton laundry (3 shirts / 3 T-shirts) in 45 minutes.

- **Daily**

Program for daily drying of cotton and synthetic laundry and lasts 110 minutes.

- **Shirt**

Dries shirts more delicately and thus causes less wrinkles for easy ironing.

- **Babyprotect**

Program used for baby clothing with can be dried approval on the label.



Very little dampness might remain on the shirts after the program. It is recommended that you do not leave the shirts in the drying machine.

Operating the product

- **Delicate**

You can dry your delicates suitable for drying or laundry that is recommended to hand wash (silk blouses, thin underwear etc.) in low temperature.



It is recommended to dry your delicates in laundry bag to prevent wrinkles and damage. When the program ends, take your laundry out of the machine immediately and hang them to prevent wrinkles.

- **Refresh**

It only performs ventilation for 10 minutes without blowing hot air. You can ventilate the cotton and linen clothing that has remained closed for a long duration and remove their odor.

- **Timed programs**

You can select the 30 mins and 45 mins time programs to achieve the desired final drying level with low temperature.









On this program, the machine dries as long as the set duration, regardless of the drying level.

Operating the product

5.7 Program selection and consumption table

EN

Programs	Capacity (kg)	Spin speed in washing machine (rpm)	Approximate amount of remaining humidity	Drying time (minutes)
Cottons / Coloreds				
 Extra dry	7	1000	% 60	180
 Cupboard dry	7	1000	% 60	156
 Iron dry	7	1000	% 60	135
Shirts	1.5	1200	% 60	55
Jeans	4	1200	%50	140
Daily	4	1200	%50	110
Sports	4	1000	%60	125
Express	1	1200	%50	45
Delicates	2	600	%40	65
Babyprotect	3	1000	% 60	80
Synthetics				
 Cupboard dry	3.5	800	% 40	65
 Iron dry	3.5	800	% 40	50
Energy consumption values				
Programs	Capacity (kg)	Spin speed in washing machine (rpm)	Approximate amount of remaining humidity	Energy consumption value kWh
Cottons linen Ready to wear*	7	1000	% 60	1,68
Cottons Ready to iron	7	1000	% 60	1,3
Synthetics Ready to wear	3.5	800	% 40	0,59
Power consumption of the off-mode for the standart cotton programme at full load, PO (W)				0,5
Power consumption of the left-on mode for the standart cotton programme at full load, PL (W)				1,0
Contains fluorinated greenhouse gases covered by the Kyoto Protocol. Hermetically sealed.R134a / 0,350kg				
	„Cotton cupboard dry programme“ used at full and partial load is the standard drying programme to which the information in the label and the fiche relates, that this programme is suitable for drying normal wet cotton laundry and that it is the most efficient programme in terms of energy consumption for cotton.			

* : Energy Label standard program (EN 61121:2012)

All the values in the table are determined according to EN 61121:2012 standard. Consumption values may vary from the values in the table depending on laundry type, wringing revolution, ambient conditions and changes in voltage.

Operating the product

5.8 Auxiliary functions

Sound warning cancel

Drying machine makes sound warnings when the program is completed. If you don't want sound notifications, press the "Sound Notification" button. When you press the sound notification button it lights up, and program does not make sound notifications when completed.



You can select this function before or after the program starts.

5.9 Warning symbols



Warning symbols may vary according to the specifications of your machine.

Fiber filter cleaning

When the program is completed, a warning led lights up, which indicates that the filter has to be cleaned.

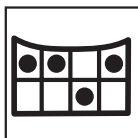

If the filter cleaning led blinks, see the „Troubleshooting“ chapter.

Water tank

When the program is completed, a warning led lights up, which indicates that the water tank must be emptied.

If the water tank fills up while the program is running, warning led starts blinking and the machine goes into stand-by. In that case empty the water in the water tank and start the program by pressing the Start / Pause button. Warning led turns off and the program resumes.



Loading door open

Start/Pause led blinks when the loading door of the drying machine is open.

5.10 End duration

You can delay the end duration of the program for up to 24 hours with the end duration function.

1. Open the loading door and place your laundry.
2. Select the drying program.
3. Press the end duration selection button and set the delay duration you want.
End duration led lights up. (End duration moves continuously when you keep pressing the button).
4. Press the Start / Pause button. End duration countdown begins. The “:” sign in the middle of the displayed delay duration blinks.



You can add or remove laundry for the duration of the end duration. The duration displayed on the screen is the sum of the normal drying duration and the end duration. At the end of the countdown the end duration led turns off, drying beings and drying led lights up.

Changing the end duration

If you want to change the duration during the countdown:

1. Cancel the program by pressing the On/Off button. Turn on the drying machine again by pressing the On/Off button. When your drying machine turns on for the first time, it turns on with the declaration (cotton wardrobe dryness) program.
2. Select the program you desire using the Program Selection knob.
3. Repeat the end duration operation for the duration you want.
4. Start the program by pressing the Start / Pause button.

Operating the product

Canceling the end duration function

If you want to cancel the end duration setting countdown and start the program right away:

1. Cancel the program by pressing the On/Off button. Turn on the drying machine again by pressing the On/Off button. When your drying machine turns on for the first time, it turns on with the declaration (cotton wardrobe dryness) program.
2. Select the program you desire using the Program Selection knob.
3. Start the program by pressing the Start / Pause button.

5.11 Starting the program

Start the program by pressing the Start / Pause button. Start/Pause led and the Drying led light up, indicating the program started. The ":" sign in the middle of the remaining duration starts to blink.

5.12 Child Lock

The machine features a child lock which prevents the machine program flow from being affected when buttons are pressed during operation.

When the Child Lock is active, all buttons except for the On/Off button are deactivated.

To activate the child lock, press the Sound Notification button and End Duration button simultaneously for 3 seconds.

The child lock should be deactivated to be able to start a new program after the current program ends or to be able to interfere with the current program. Keep the same buttons pressed for 3 seconds again to deactivate the child lock.



The lock led on the screen lights up when the Child Lock is activated.



Child Lock deactivates when the machine is turned off and on again using the On/Off button.

A warning sound is heard when any button is pressed (except for On/Off button) or the Program Selection knob is turned while the child lock is active.

5.13 Changing the program after it is started

After the machine starts running, you can change the program you selected to dry your laundry with a different program.

1. For example, to select Extra Dry program instead of the Iron Dryness, stop the program by pressing the Start / Pause button.
2. Turn the Program Selection knob to select the Extra Dry program.
3. Start the program by pressing the Start / Pause button.

Adding and removing laundry in stand-by mode

If you want to add or remove laundry after the drying program starts:

1. Press the Start/Pause button to take the machine into Stand-by mode. Drying operation stops.
2. Open the loading door, add or remove laundry and close the loading door.
3. Start the program by pressing the Start / Pause button.



The laundry adding made after the drying operation started may cause the dried laundry inside the machine to mix with the wet laundry and the laundry to remain damp after the operation ends..



Laundry adding and removing can be repeated as much as desired during drying operation. But this process would continuously interrupt the drying operation, and so would cause the program duration to lengthen and increase energy consumption. Thus, it is recommended to add laundry before the program starts.



If a new program is selected by changing the position of the program selection knob while your machine is in stand-by mode, the running program ends.



Do not contact the inner surface of the drum when adding or removing laundry during a continuing program. The drum surface is hot.

Operating the product

5.14 Canceling the program

If you want to cancel the program and end the drying operation for any reason after the machine starts running, press the On/Off button.



As it will be extremely hot inside the machine when you cancel the program while the machine is in operation; run the ventilation program to cool it down.

5.15 Program end

When the program ends, the Final/Wrinkle Prevention, Fiber Filter Cleaning and Water Tank Warning leds on the program follow up indicator light up. Loading door can be opened and machine becomes ready for a second run.

Press the On/Off button to turn off the machine.



In case the laundry is not removed after the program is completed, the wrinkle prevention program that lasts 2 hours start in order to prevent wrinkling of the laundry that remains inside the machine.



Clean the fiber filter after each drying. (See. „Fiber filter and loading door inner surface“)



Empty the water tank after each drying. (See. „Emptying the water tank“)

6 Maintenance and cleaning

Service life of product extends and frequently experienced problems will be reduced if it is cleaned at regular intervals.

6.1 Cleaning Lint Filter / Loading Door Inner Surface

Lint and fiber released from the laundry to the air during the drying cycle are collected in the Lint Filter.



Such fiber and lint are generally formed during wearing and washing.



Always clean the lint filter and the inner surfaces of the loading door after each drying process.



You can clean the lint filter housing with a vacuum cleaner.

To clean the lint filter:

- Open the loading door.
- Remove the lint filter by pulling it up and open the lint filter.
- Clean lint, fiber, and cotton raveling by hand or with a soft piece of cloth.
- Close the lint filter and place it back into its housing.

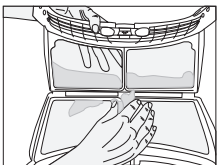
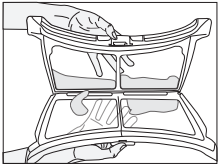
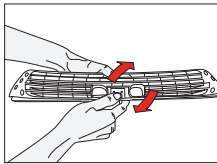
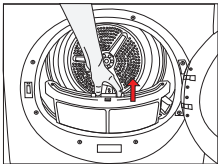

- A layer can build up on the filter pores that can cause clogging of the filter after using the dryer for a while. Wash the lint filter with warm water to remove the layer that builds up on the lint filter surface. Dry the lint filter completely before reinstalling it.

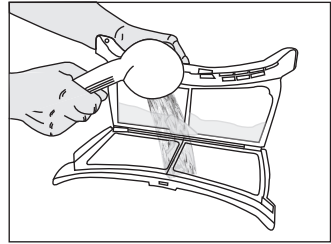

- Clean the entire inner surface of the loading door and loading door gasket with a soft damp cloth.

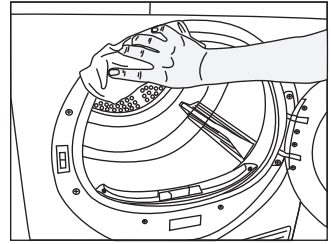
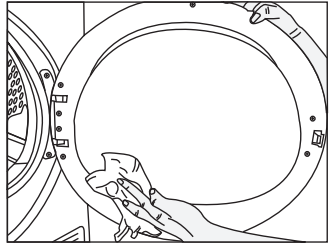

6.2 Cleaning the sensor

There are dampness sensors in the dryer that detect whether the laundry is dry or not.

To clean the sensors:

- Open the loading door of the dryer.
- Allow the machine to cool down if it is still hot due to the drying process.
- Wipe the metal surfaces of the sensor with a soft cloth, dampened with vinegar and dry them.



Clean metal surfaces of the sensors 4 times a year.



Do not use metal tools when cleaning metal surfaces of the sensors.

Maintenance and cleaning



Never use solvents, cleaning agents or similar substances for cleaning due to the risk of fire and explosion!

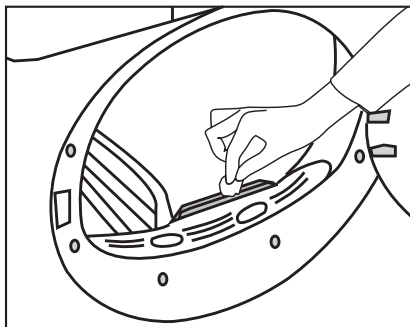

6.3 Draining the water tank

Dampness of the laundry is removed and condensed during drying process and the water that arise accumulates in the water tank. Drain the water tank after each drying cycle.



Condensed water is not drinkable!



Never remove the water tank when the program is running!

If you forget to drain the water tank, the machine will stop during the subsequent drying cycles when the water tank is full and the Water Tank warning symbol will flash. If this is the case, drain the water tank and press **Start / Pause** button to resume the drying cycle. To drain the water tank:

Pull the drawer and remove the water tank carefully.

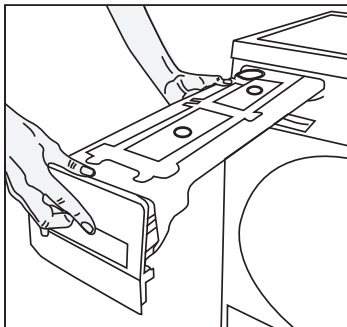

- Drain the water in the tank.

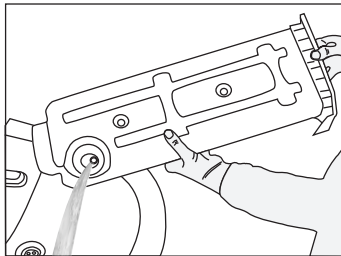

- If there is lint accumulation in the funnel of the water tank, clean it under running water.
- Place the water tank into its seat.



If the direct water draining is used as an option, there is no need to empty the water tank.

6.4 Cleaning the filter drawer

Lint and fiber that could not be captured by the lint filter are blocked in the filter drawer behind the kick plate. Filter Drawer Cleaning warning light will light up maximum at every 5 drying cycles as a reminder. There is a two-level filter in the filter drawer. The first level is the filter drawer sponge and the second level is the filter cloth.

To clean the filter drawer:

- Press the kick plate button to open the kick plate.

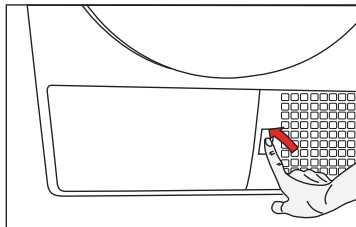

- Remove the filter drawer cover by turning it in the direction of arrow.

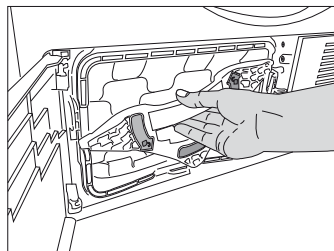

Maintenance and cleaning

- Pull out the filter drawer.

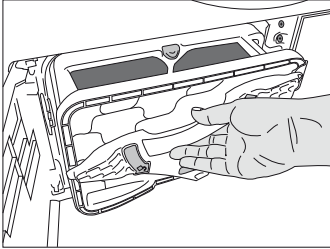

- Open the filter drawer by pressing the red button.

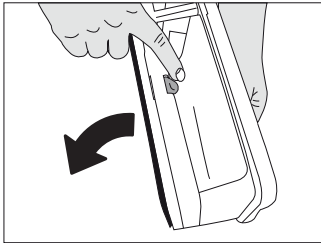

- Take out the filter drawer sponge.

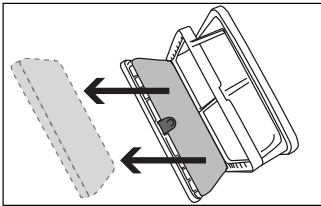

- Clean lint, fiber, and cotton raveling on the filter cloth by hand or with a soft piece of cloth.
- When you notice a layer that may lead clogging on the filter cloth, please clean the layer by washing in warm water. Let the filter cloth dry thoroughly before installing back the filter drawer.

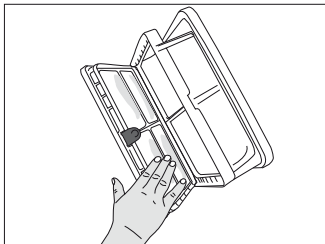

- Wash the filter drawer sponge by hand to remove the fiber and lint on the surface. After washing the sponge, squeeze it by hand and remove the excess water. Well-dry the sponge before storing it.



It is not necessary to clean the sponge if lint and fiber accumulation on it is not significant.

- Place the sponge back into its place.

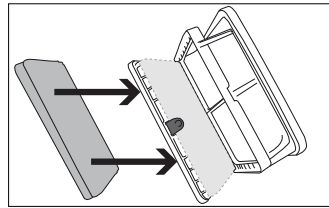

- Close the filter drawer as to lock the red button.

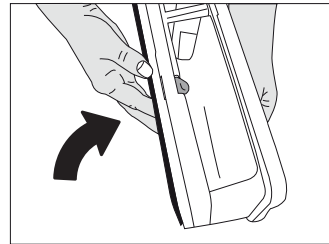

- Place the filter drawer back into its place, turn the filter drawer cover in the arrow direction and close it securely.

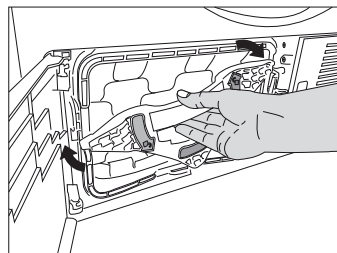

Maintenance and cleaning

- Close the kick plate cover.

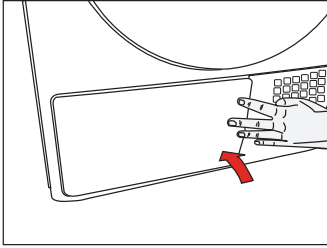

Drying without the filter drawer sponge in place will damage the machine!



A dirty lint filter and filter drawer will cause longer drying periods and higher energy consumption.

6.5 Cleaning the evaporator

Clean the lint accumulated on the fins of the evaporator located behind the filter drawer with a vacuum cleaner.

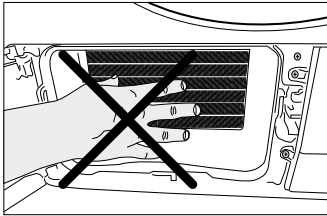

You can also clean by hand provided that you wear protective gloves. Do not attempt to clean with bare hands. Evaporator fins can harm your hand.

7 Troubleshooting

Drying process takes too much time.

- Pores of the lint filter are clogged. >>> *Wash the lint filter with warm water.*
- Filter drawer is clogged. >>> *Clean the sponge and the filter cloth in the filter drawer.*
- Ventilation grids on the front side of the machine are blocked. >>> *Remove the objects (if any) that block ventilation in front of the ventilation grids.*
- Ventilation is not sufficient since the room where the machine is installed is very small. >>> *Open the door and window of the room to avoid the room temperature increase too much.*
- Lime deposit has built up on the dampness sensor. >>> *Clean the dampness sensor.*
- Excessive laundry is loaded. >>> *Do not load the dryer in excess.*
- Laundry is not spun sufficiently. >>> *Spin your laundry at a higher speed in your washing machine.*

Laundry comes out wet at the end of drying.



After drying, the hot clothes feel damper than their actual dampness level.

- It is likely that the selected programme did not suit the laundry type.>>>*Checking the care labels on clothes, select appropriate programme for the laundry type or use timer programmes in addition.*
- Pores of the lint filter are clogged. >>> *Wash the lint filter with warm water.*
- Filter drawer is clogged. >>> *Clean the sponge and the filter cloth in the filter drawer.*
- Excessive laundry is loaded. >>> *Do not load the dryer in excess.*
- Laundry is not spun sufficiently. >>> *Spin your laundry at a higher speed in your washing machine.*

Dryer does not switch on or the programme does not start. Dryer does not start when it is set.

- It is not plugged in. >>> *Make sure that the machine is plugged in.*
- The loading door is ajar. >>> *Make sure that the loading door is closed securely.*
- Programme is not selected or the Start / Pause / Cancel button is not pressed. >>> *Make sure that the programme is selected and the machine is not in Pause mode.*
- Childproof Lock is activated. >>> *Deactivate the Childproof Lock.*

Programme is interrupted without any cause.

- Loading door is ajar. >>> *Make sure that the loading door is closed securely.*
- There was a power failure. >>> *Press Start / Pause / Cancel button to start the programme.*
- Water tank is full. >>> *Drain the water tank.*

Laundry has shrunk, become felted or deteriorated.

- A programme suitable for the laundry type is not used. >>> *Check the garment tag and select a programme suitable for the fabric type.*

Drum lighting does not turn on. (On models with lamp)

- Dryer is not switched on with the On / Off button. >>> *Make sure that the dryer is switched on.*
- Lamp is defective. >>> *Call Authorized Service Agent to have the lamp replaced.*

End/Anti-creasing symbol is on.

- Anti-creasing programme is activated in order to prevent laundry that has remained in the machine from creasing. >>> *Turn off the dryer and take out the laundry.*

Troubleshooting

End symbol is on.
<ul style="list-style-type: none">• Programme is over. Turn off the dryer and take out the laundry.
Lint Filter Cleaning symbol is on.
<ul style="list-style-type: none">• Lint filter is not cleaned. >>> <i>Clean the lint filter.</i>
Lint Filter Cleaning symbol is flashing.
<ul style="list-style-type: none">• Filter housing is clogged with lints. >>> <i>Clean the lint filter housing.</i>• A deposit has built up on the lint filter pores that may cause clogging. >>> <i>Wash the lint filter with warm water.</i>• Filter drawer is clogged. >>> <i>Clean the sponge and the filter cloth in the filter drawer.</i>
Water leaks from the loading door
<ul style="list-style-type: none">• Lint has accumulated on the inner surfaces of the loading door and on the surfaces of the loading door gasket. >>> <i>Clean the inner surfaces of the loading door and the surfaces of the loading door gasket.</i>
Loading door opens spontaneously.
<ul style="list-style-type: none">• Loading door is ajar. >>> <i>Push the loading door to close until you hear a locking sound.</i>
Water Tank warning symbol is on/flashing.
<ul style="list-style-type: none">• Water tank is full. >>> <i>Drain the water tank.</i>• Water draining hose is bent. >>> If the product is connected directly to a wastewater drain, check the water drain hose.
Filter Drawer Cleaning warning symbol is flashing.
<ul style="list-style-type: none">• Filter drawer is not cleaned. >>> <i>Clean the sponge and the filter cloth in the filter drawer.</i>



If you cannot eliminate the problem although you follow the instructions in this section, consult your dealer or the Authorized Service Agent. Never try to repair a nonfunctional product yourself.

Leggere come prima cosa questo manuale dell'utente!

Gentile cliente,

grazie per aver scelto di acquistare un prodotto Beko. Speriamo che il suo prodotto, realizzato con un alto livello qualitativo tecnologico, le posso offrire risultati ottimali. Le consigliamo di leggere questo manuale nella sua interezza oltre ai documenti allegati, prima di iniziare a utilizzare il prodotto. Consigliamo inoltre di conservare la documentazione per poterla consultare in futuro. Qualora ceda il prodotto a un'altra persona, la invitiamo a consegnare anche manuale. Prestare attenzione a tutti i dettagli e le avvertenze indicate nel manuale dell'utente, e attenersi alle istruzioni fornite.

Consigliamo di servirsi di questo manuale per il modello indicato sulla pagina della copertina.

Spiegazione dei simboli

Nel corso del presente manuale verranno utilizzati i seguenti simboli:



Informazioni importanti. Suggerimenti utili relativamente all'uso.



Avvertenza per situazioni di pericolo relativamente a durata di vita e proprietà.



Avvertenza scosse elettriche.



Avvertenza superfici calde.



Avvertenza pericolo di incendio.



I materiali che compongono l'imballaggio del prodotto sono realizzati a partire da materiali riciclabili in conformità con le nostre Normative Ambientali Nazionali.

Non smaltire i rifiuti dell'imballaggio con i normali rifiuti domestici o con altri rifiuti, smaltirli presso i punti di raccolta dedicati indicati dalle autorità locali.

1 Istruzioni importanti per la sicurezza e l'ambiente

Questa sezione contiene istruzioni di sicurezza che vi aiuteranno a proteggere dalla rischio di lesioni personali ho da mia proprietà. Il mancato rispetto di queste istruzioni invaliderà qualsiasi garanzia.

1.1. Norme di sicurezza generali

- L'asciugatrice può essere usata da bambini di età uguale o superiore agli otto anni, e da persone le cui capacità fisiche, sensoriali o mentali non siano totalmente sviluppate, o non in possesso della giusta esperienza e delle adeguate conoscenze, a condizione che queste persone siano supervisionate o formate relativamente all'uso sicuro del prodotto e dei rischi a esso collegati. I bambini non devono giocare con l'apparecchiatura. Gli interventi di pulizia e manutenzione non vanno eseguiti dai bambini a meno che non siano supervisionati da una persona adulta
- I bambini di età inferiore agli 3 anni vanno tenuti a distanza, a meno che non siano sotto continua supervisione.
- I piedini regolabili non dovrebbero essere rimossi. Lo spazio fra l'asciugatrice e il pavimento non va ridotto servendosi di materiali quali ad esempio tappeti, legno e nastro. Ciò potrebbe causare anomalie di funzionamento dell'asciugatrice.
- Fare eseguire sempre le procedure di installazione e riparazione dal **Servizio Assistenza Autorizzato**. Il produttore non verrà ritenuto responsabile degli eventuali danni che potrebbero derivare da procedure eseguite da persone non autorizzate.
- Non lavare mai l'asciugatrice spruzzando o versando acqua al suo interno! C'è rischio di scossa elettrica!

1.1.1 Norme di sicurezza generali



In fase di realizzazione di un collegamento elettrico, durante la procedura di installazione, è opportuno attenersi alle istruzioni per la sicurezza elettrica.

Istruzioni importanti per la sicurezza e l'ambiente

- Collegare l'asciugatrice a una presa dotata di messa a terra protetta da uno fusibile del valore indicato dall'etichetta. Fare in modo che la messa a terra venga eseguita da un elettricista qualificato. La nostra azienda non sarà responsabile di eventuali danni che deriveranno dall'uso del prodotto senza messa a terra in conformità con le normative locali.
- La tensione e la protezione del fusibile consentita sono informazioni indicate sulla targhetta informativa
- La tensione indicata sulla targhetta deve corrispondere alla tensione effettivamente disponibile.
- Scollegare il prodotto se non viene usato.
- Scollegare l'asciugatrice dalla presa di corrente durante le operazioni di installazione, manutenzione, pulizia e riparazione.
- Non toccare la presa con le mani umide! Non scollegare mai tirando il cavo, estrarre sempre la presa.
- Non usare prolunghe, ciabatte o adattatori per collegare l'asciugatrice alla presa di corrente al fine di ridurre il rischio di incendio e scosse elettriche.
- Il cavo di corrente deve essere a portata dopo l'installazione.



I cavi di alimentazione danneggiati vanno sostituite previa notifica alla Servizio Assistenza Autorizzato.



Qualora il prodotto abbia un difetto, non dovrebbe essere usato a meno che non venga riparato da un Agente di Servizio Autorizzato. C'è rischio di scossa elettrica!

Istruzioni importanti per la sicurezza e l'ambiente

1.1.2 Norme di sicurezza generali



Punti da prendere in considerazione per limitare il rischio di incendio:

I capi di seguito indicati non vanno messi in asciugatrice dato che sussiste un rischio di incendio.

- Capi non lavati
- I capi con macchie di olio, acetone, alcol, petrolio, cherosene, smacchiatori, prodotti per la rimozione della trementina o della paraffina, vanno lavati in acqua calda con abbondante detergente prima di essere messi in asciugatrice.

Ecco perché i capi contenenti le tipologie di macchie sopra indicate

vanno lavati con estrema cura; a tal fine usare il detergente giusto e scegliere una temperatura di lavaggio adeguata.



I seguenti capi/indumenti non vanno messi in asciugatrice dato che sussiste il rischio di incendio:

- indumenti o cuscini imbottiti con schiuma di gomma (schiuma di lattice), cuffie per la doccia, tessuti resistenti all'acqua, materiali con rinforzo in gomma e cuscinetti in schiuma di gomma.
- Indumenti puliti con sostanze chimiche industriali.

Oggetti quali ad esempio accendini, fiammiferi, monete, parti metalliche, ago, ecc. possono danneggiare il cestello o portare a problemi sul piano funzionale. Controllare sempre i capi di bucato inseriti in asciugatrice.

Non interrompere mai l'asciugatrice prima del termine del ciclo. In questo caso, estrarre rapidamente il bucato per dissipare il calore.



Gli indumenti lavati in modo inadeguato possono far scoppiare un incendio e perfino prendere fuoco dopo il processo di asciugatura.

Istruzioni importanti per la sicurezza e l'ambiente

- Fornire un livello di ventilazione sufficiente per impedire che i gas fuoriescano dai dispositivi che funzionano con altri tipi di carburante, comprese fiamme libere che si accumulano nella stanza in seguito all'effetto ritorno di fiamma.



I capi di biancheria intima che contengono rinforzi in metallo non vanno passati in asciugatrice. L'asciugatrice si potrebbe danneggiare qualora i rinforzi in metallo si allentino e si rompano in fase di asciugatura.



Usare ammorbidenti e altri prodotti in conformità con le istruzioni dei rispettivi produttori.



Pulire sempre il filtro lanugine prima o dopo ogni carico. Non usare mai l'asciugatrice senza il filtro lanugine installato.

- Non cercare mai di riparare da soli l'asciugatrice. Non eseguire procedure di riparazione o sostituzione sul prodotto nemmeno se si è in possesso delle nozioni e delle abilità adeguate per eseguire la procedura richiesta, a meno che ciò non sia chiaramente indicato dalle istruzioni di funzionamento o dal manuale di assistenza pubblicato. Il mancato rispetto di questa indicazione potrebbe mettere in pericolo la propria vita e la vita di altre persone.
- Nel luogo dove verrà installata l'asciugatrice non ci devono essere porte che possono essere chiuse, porte scorrevoli o con cerniera che potrebbero bloccare l'apertura della porta di carico.
- Installare l'asciugatrice in luoghi idonei per un uso domestico. (Bagno, balcone chiuso, garage, ecc.)
- Verificare che gli animali domestici non entrino all'interno dell'asciugatrice. Controllare l'interno dell'asciugatrice prima di metterla in funzione

Istruzioni importanti per la sicurezza e l'ambiente

- Non appoggiarsi sulla porta di carico dell'asciugatrice quando è aperta, dato che l'apparecchiatura si potrebbe capovolgere.
- Non acconsentire l'accumulo di lanugine intorno all'asciugatrice.

1.2 Installazione sopra a una lavatrice

- Sarà necessario usare un dispositivo di fissaggio fra le due macchine, in fase di installazione dell'asciugatrice sopra alla lavatrice. Il dispositivo di fissaggio deve essere installato da un agente di servizio autorizzato.
- Il peso totale della lavatrice e dell'asciugatrice, a pieno carico, quando sono installate una sopra l'altra, raggiunge all'incirca i 180 kg. Collocare i prodotti su una superficie solida, dotata di una capacità di carico sufficiente.



Non è possibile collocare la lavatrice sull'asciugatrice. Prestare attenzione alle seguenti avvertenze in fase di installazione della lavatrice.

Tavolo di installazione per lavatrice e asciugatrice

Profondità dell'asciugatrice	Profondità della lavatrice						
	62cm	60 cm	54 cm	50 cm	49 cm	45 cm	40 cm
54 cm	Può essere installata	Può essere installata	Può essere installata	Può essere installata	Può essere installata	Può essere installata	Non può essere installata
60 cm	Può essere installata	Può essere installata	Può essere installata	Può essere installata	Può essere installata	Non può essere installata	Non può essere installata

Istruzioni importanti per la sicurezza e l'ambiente

1.3. Impiego conforme allo scopo previsto

- L'asciugatrice è stata pensata per un uso domestico. Non è adatta per usi commerciali e non va usata al di fuori del suo ambito di utilizzo previsto.
- Servirsi dell'asciugatrice unicamente per asciugare bucato che è possibile passare in asciugatrice.
- Il produttore non si assume responsabilità derivanti da un utilizzo sbagliato o da una modalità di trasporto non adeguata.
- La vita di servizio dell'asciugatrice acquistata è pari a 10 anni. Durante questo periodo, i pezzi di ricambio originali saranno disponibili per garantire un corretto funzionamento dell'asciugatrice.

1.4 Sicurezza bambini

- I materiali di imballaggio sono pericolosi per i bambini. Tenere i materiali di imballaggio lontani dai bambini.
- I prodotti elettrici sono pericolosi per i bambini. Tenere i bambini alla larga dalla prodotto mentre è in funzione. Non consentire ai bambini di giocare con l'apparecchiatura. Servirsi di dispositivi di blocco a prova di bambino per evitare che i bambini giochino o manomettano l'asciugatrice.



Il dispositivo di blocco a prova di bambino si trova sul pannello di controllo. **(Cfr. Blocco bambini 5.12)**

- Tenere la porta di caricamento chiusa anche quando l'asciugatrice non è in uso.

Istruzioni importanti per la sicurezza e l'ambiente

1.5 Conformità con le normative WEEE e smaltimento dei prodotti di scarico



Questo prodotto è conforme alla direttiva WEEE dell'UE (2012/19/EU). Questo prodotto porta un simbolo di classificazione per la strumentazione elettrica ed elettronica di scarto (WEEE).

Questo prodotto è stato realizzato con componenti di alta qualità e materiali che possono essere riutilizzati e sono idonei a essere riciclati. Non smaltire il prodotto con i normali rifiuti domestici e altri rifiuti al termine del suo ciclo di vita utile. Portare il prodotto ha un centro di raccolta per il riciclaggio della strumentazione elettrica ed elettronica. Consigliamo di rivolgersi alle autorità locali per ulteriori informazioni su questi centri di raccolta.

Conformità con la direttiva RoHS:

Il prodotto acquistato è conforme con la Direttiva UE RoHS (2011/65/EU). Non contiene materiali dannosi e proibiti e indicati nella Direttiva.

1.6 Informazioni sull'imballaggio

I materiali che compongono l'imballaggio del prodotto sono realizzati a partire da materiali riciclabili in conformità con le nostre Normative Ambientali Nazionali. Non smaltire i materiali dell'imballaggio congiuntamente ai rifiuti domestici o ad altri rifiuti. Portarli presso i punti di raccolta imballaggi indicati dalle autorità locali.

Invitiamo a consultare il seguente sito web per ricevere ulteriori informazioni sul prodotto.

<http://www.beko.com>

Istruzioni importanti per la sicurezza e l'ambiente

1.7 Specifiche tecniche

IT

Altezza (Min. / Max.)	84,6 cm / 86,6 cm*
Larghezza	59,5 cm
Profondità	60,9 cm
Capacità (max.)	7 kg**
Peso netto (uso porta anteriore in plastica)	49 kg
Peso netto (uso porta anteriore in vetro)	51 kg
Tensione	Cfr. etichetta***
Consumo energetico	
Codice modello	

* Altezza minima: Altezza quando i piedini regolabili sono chiusi.
Altezza massima: Altezza quando i piedini regolabili sono aperti al massimo.

** Peso del bucato asciutto prima del lavaggio.

*** L'etichetta si trova dietro alla porta di carico.



Le specifiche tecniche dell'asciugatrice sono soggette a modifica senza preavviso, al fine di migliorare la qualità del prodotto.



I dati contenuti nel presente manuale sono schematici, che potrebbero non corrispondere alla perfezione al prodotto.



I valori indicati sulle tacche dell'asciugatrice o in altra documentazione pubblicata fornita con l'asciugatrice sono ottenuti in laboratorio in conformità con gli standard pertinenti. Questi valori potrebbero variare, a seconda delle condizioni di funzionamento e ambientali dell'asciugatrice.

2 La vostra asciugatrice

2.1 Informazioni sull'imballaggio

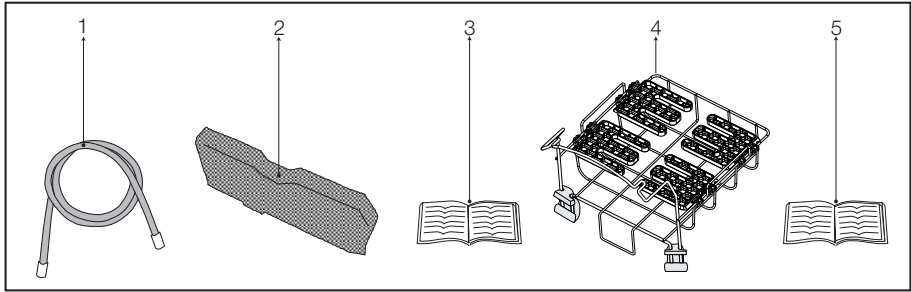

1. Tubo di scarico acqua *
2. Spugna di ricambio cassetto filtro*
3. Manuale dell'Utente
4. Cestello di asciugatura*
5. Manuale dell'utente del cestello di asciugatura*

*Può essere fornito in dotazione con la macchina, a seconda del modello.

3 Installazione

Prima di contattare il Centro Assistenza Autorizzato più vicino per l'installazione dell'asciugatrice, verificare che l'impianto elettrico e lo scarico dell'acqua siano adeguati consultando il manuale dell'utente. **(Cfr. 3.3 Collegamento allo scarico e 3.5 Collegamento elettrico)** Qualora risultino idonei, contattare un elettricista e un tecnico qualificati per prendere gli accordi del caso.



La preparazione della posizione dell'asciugatrice, oltre che gli impianti elettrici e idrici, sono di responsabilità del cliente.



Prima dell'installazione, controllare visivamente la presenza di eventuali difetti sull'asciugatrice. In caso di danni, non procedere alla sua installazione. I prodotti danneggiati creano rischi per la sicurezza dell'utente.



Lasciare riposare l'asciugatrice per altre 12 ore prima di iniziare a usarla.

3.1 Posizione di installazione adeguata

Installare l'asciugatrice su una superficie stabile e piana. L'asciugatrice è pesante. Non spostarla da soli.

- Far funzionare l'asciugatrice in un'area ben ventilata a senza polvere
- Lo spazio fra l'asciugatrice e la superficie non va ridotto servendosi di materiali quali ad esempio tappeti, legno e nastro.
- Non coprire le griglie di ventilazione dell'asciugatrice.
- Nel luogo dove verrà installata l'asciugatrice non ci devono essere porte che possono essere chiuse, porte scorrevoli o con cerniera che potrebbero bloccare l'apertura della porta di carico.
- Dopo aver installato l'asciugatrice, dovrebbe restare nello stesso luogo in cui sono stati eseguiti i collegamenti. In fase di installazione dell'asciugatrice, accertarsi che la parete posteriore non abbia punti di contatto con altri oggetti (rubinetto, presa, ecc.).
- Posizionare l'asciugatrice ad almeno 1 cm dai bordi di altri mobili.
- L'asciugatrice può essere usata a temperature comprese fra +5°C e +35°C. Qualora le condizioni di funzionamento non rientrino in questa gamma,

il funzionamento dell'asciugatrice ne risentirà e l'apparecchiatura si potrebbe danneggiare.

- La superficie posteriore dell'asciugatrice va collocata contro una parete.



Non collocare l'asciugatrice sul cavo di alimentazione.

3.2 Rimozione del gruppo di sicurezza trasporto



Rimuovere il gruppo di sicurezza trasporto prima di iniziare a usare l'asciugatrice.

- Aprire la porta di caricamento.
- C'è una borsa di nylon all'interno del cestello che contiene un pezzo di polistirolo. Tenerla per la sezione contrassegnata con **XX XX**.
- Collocare il nylon verso sé stessi e rimuovere il gruppo di sicurezza trasporto.

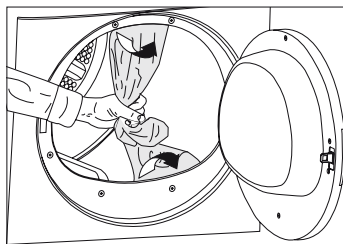

Controllare che nessuna componente del gruppo di sicurezza trasporto resti all'interno del cestello.

3.3 Collegamento allo scarico

Nei prodotti dotati di unità condensatore, l'acqua si accumula nel serbatoio durante il ciclo di asciugatura. Scaricare l'acqua accumulata dopo ogni ciclo di asciugatura.

Sarà possibile scaricare l'acqua accumulata direttamente tramite il tubo dell'acqua fornito in dotazione col prodotto anziché scaricare periodicamente l'acqua raccolta all'interno del serbatoio.

Collegamento del tubo di scarico dell'acqua

- 1-2** Tirare il tubo sul lato posteriore dell'asciugatrice a mano per scollegarlo dal punto in cui era collegato. Non usare strumenti affilati in fase di pulizia dell'interno del frigorifero.

Installazione

- 3 Collegare un'estremità del tubo di scarico fornito in dotazione con l'asciugatrice al punto di collegamento da cui è stato rimosso il tubo del prodotto nel passaggio precedente.
- 4 Collegare l'altra estremità del tubo di scarico direttamente allo scarico dell'acqua di scarto o al lavandino.

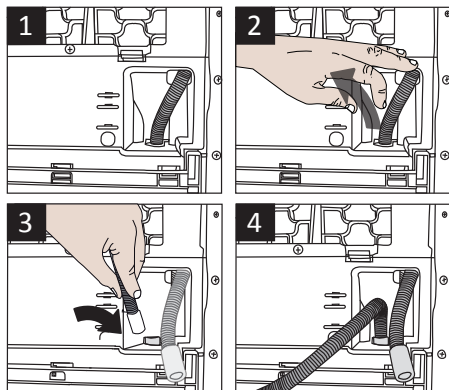

Il collegamento del tubo deve essere eseguito in modo sicuro. Il tubo di scarico verrà inondato se il tubo fuoriesce dall'alloggiamento durante lo scarico dell'acqua.



Il tubo di scarico dell'acqua va fissato a un'altezza massima di 80 cm.



Accertarsi che il tubo di scarico dell'acqua non venga calpestato e non venga piegato fra lo scarico e la macchina.

3.4 Regolazione dei piedini

- Al fine di garantire che l'asciugatrice funzioni in modo più silenzioso e senza vibrazioni, dovrà essere posizionata in piano e sarà necessario regolare i suoi piedini. Regolare i piedini della macchina fino a ottenere una posizione equilibrata.
- Ruotare i piedini verso sinistra o destra fino a che l'asciugatrice non è saldamente posizionata a terra e non si muove.

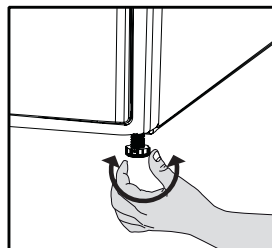

Non svitare mai i piedini regolabili dai loro alloggiamenti.

3.5 Collegamento elettrico

Per istruzioni specifiche per eseguire il collegamento elettrico in fase di installazione (cfr. 1.1.1 Sicurezza elettrica)

3.6 Trasporto dell'asciugatrice.

Scollegare l'asciugatrice prima di iniziare a usarla. Scaricare tutta l'acqua rimasta all'interno dell'asciugatrice.

Se viene eseguito un collegamento diretto allo scarico sarà necessario rimuovere i collegamenti del tubo.



Consigliamo di trasportare l'asciugatrice in posizione verticale. Non è possibile trasportare l'apparecchiatura in verticale, consigliamo di trasportarla inclinando il lato destro, se osservata da davanti.

3.7 Avvertenze sui suoni



Sarà normale sentire un suono metallico dal compressore in fase di funzionamento.



L'acqua raccolta in fase di funzionamento viene pompata all'interno del serbatoio dell'acqua. Sarà normale sentire il rumore di pompaggio durante l'esecuzione di questo processo..

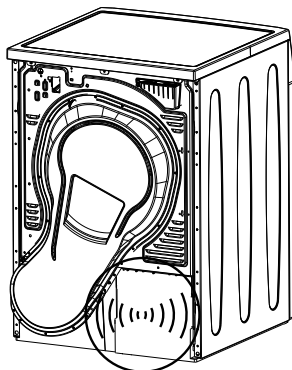
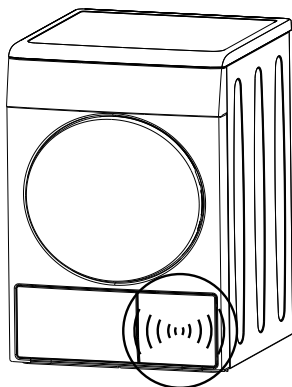

4 Procedimento

4.1 Bucato adatto per essere messo in asciugatrice

Rispettare sempre le istruzioni fornite nelle etichette degli indumenti. Asciugare unicamente il bucato con l'etichetta che indica che può essere messo in asciugatrice. Verificare inoltre di aver selezionato il programma adeguato.

SIMBOLI LAVAGGIO BUCATO																					
	Simboli asciugatura		Adatto all'asciugatrice		No stiro		Asciugatura capi sensibili / delicati		Non asciugare con asciugatrice		Non asciugare		Non lavare a secco								
	Impostazioni di asciugatura		A tutte le temperature		Ad alta temperatura		A temperatura media		A temperatura bassa		Senza riscaldamento		Appendere per asciugare		Stendere per asciugare		Appendere bagnati per asciugare		Lasciare asciugare all'ombra		Lavare a secco
	Stirare -				Stirare ad alta temperatura		Stirare a media temperatura		Stirare a bassa temperatura				Non stirare				Stirare senza vapore				
	Asciugatura o vapore																				
	Temperatura massima			200 °C		150 °C		110 °C													

4.2 Bucato non adatto per essere messo in asciugatrice



Tessuti delicati ricamati, indumenti in lana, in seta, tessuti delicati e preziosi, articoli ermetici e tende in tulle; tutti questi indumenti non sono adatti per essere messi in asciugatrice.

4.3 Preparazione del bucato per essere messo in asciugatrice

- Gli indumenti si possono attorcigliare fra di loro dopo il lavaggio. Separare il bucato prima di spostarlo nell'asciugatrice.
- Asciugare al contrario gli indumenti con accessori in metallo, quali ad esempio cerniere.
- Serrare le cerniere, i ganci, le fibbie e i bottoni.

4.4 Cosa fare per risparmiare energia

Seguendo queste informazioni sarà possibile usare l'asciugatrice in modo ecologico ed efficace dal punto di vista energetico.

- >>> Far girare il bucato alla velocità più alta possibile in fase di lavaggio. Il tempo di asciugatura viene quindi ridotto, così come il consumo energetico.)
- Ordinare il bucato a seconda del tipo e dello spessore. Asciugare insieme tipologie di indumenti simili. Ad esempio gli asciugapiatti sottili e le tovaglie si asciugano prima rispetto gli asciugamani da bagno spessi.
- Attenersi alle istruzioni nel manuale dell'utente per la selezione programma.
- Non aprire la porta di carico dell'apparecchiatura a meno che la cosa non sia necessaria. Qualora sia necessario aprire la porta di carico, non tenerla aperta a lungo.
- Non aggiungere bucato bagnato mentre l'asciugatrice è in funzione
- Pulire il filtro lanugine prima o dopo ogni ciclo di asciugatura. **(Cfr 6Manutenzione e pulizia)**

Procedimento

- Pulire il cassetto filtro a intervalli regolari quando il simbolo di avvertenza Pulizia Cassetto Filtro compare o dopo 5 cicli di asciugatura. **(Cfr 6 Manutenzione e pulizia)**
- Aerare la stanza in cui si trova l'asciugatrice durante l'operazione di asciugatura.

4.5 Capacità di carico corretta

Attenersi alle istruzioni nella "Tabella di consumo e selezione Programma". Non caricare più dei valori di capacità indicati nella tabella.

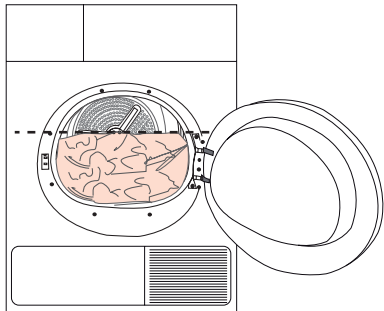

Consigliamo di non caricare il bucato oltre il livello indicato nella figura. Le performance di asciugatura diminuiscono quando la macchina è sovraccarica. Inoltre, l'asciugatrice e il bucato si possono danneggiare.

I seguenti pesi sono forniti come esempi.

Bucato	Pesi approssimativi (g)*
Coperte-trapunte in cotone (doppie)	1500
Coperte-trapunte in cotone (singola)	1000
Lenzuola (doppie)	500
Lenzuola (singole)	350
Tovaglie di grandi dimensioni	700
Tovaglie di piccole dimensioni	250
Tovaglioli	100
Asciugamani da bagno	700
Asciugamani	350
Camicette	150
Camicie in cotone	300
Camicie	200
Abiti in cotone	500
Abiti	350
Jeans	700
Fazzoletti (10 pezzi)	100
T-Shirt	125

*Peso del bucato asciutto prima del lavaggio.

5 Funzionamento del prodotto

5.1 Pannello di controllo

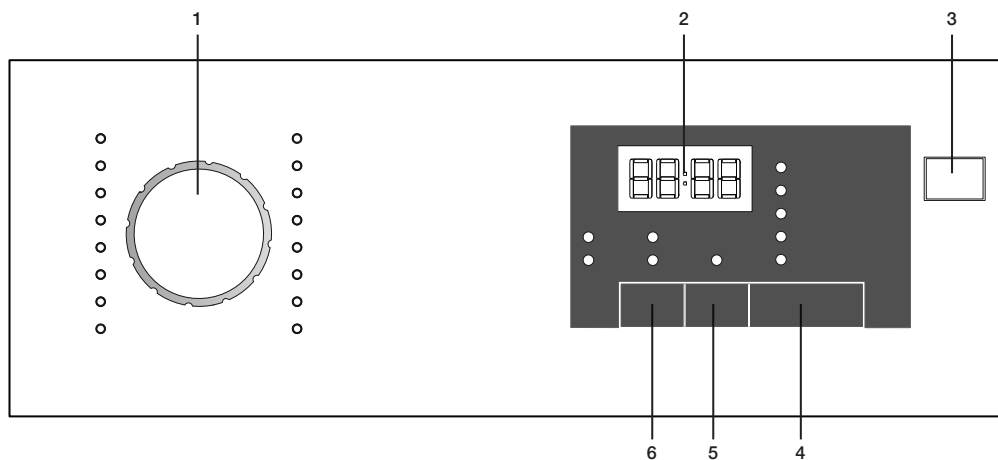

1. Manopola di selezione
2. Indicatore della durata restante
3. Pulsante ON/OFF
4. Pulsante Avvio/Pausa
5. Pulsante durata fine
6. Pulsante di avvertenza audio

5.2 Simboli schermo



Funzionamento del prodotto

5.3 Preparazione della macchina

1. Collegare la macchina
2. Collocare il bucato all'interno della macchina.
3. Premere il pulsante On/Off.
4. Quando la macchina viene accesa per la prima volta, si accende con l'indicazione del programma (asciugatura armadio cotone).



Premere il pulsante On/Off non significa avviare il programma.
Premere il pulsante Start / Pause per avviare il programma.

5.4 Selezione programma

1. Indicare il programma adeguato dalla seguente tabella che contiene i livelli di asciugatura.
2. Selezionare il programma desiderato servendosi della manopola di Selezione Programma.

Extra Asciutto	Solo il bucato in cotone si asciuga a una temperatura normale. Il bucato spesso e a più livelli (asciugamani, lenzuola, jeans ecc.) viene asciugato di modo da poter essere messo nell'armadio senza bisogno di stirarlo.
Asciutto Armadio	Il bucato normale (tovaglie, intimo, ecc.) viene asciugato di modo da poter essere messo nell'armadio senza bisogno di stirarlo.
Asciutto Armadio +	Il bucato normale (ad esempio: tovaglie, intimo) viene asciugato nuovamente di modo che possa essere posizionato nell'armadio, ma a un livello maggiore rispetto all'opzione asciutto da armadio.
Pronto Stiro	Il bucato normale (camicie, vestiti, ed ecc.) viene asciugato pronto per essere stirato.



Per informazioni dettagliate sul programma rimandiamo a. "Selezione programma e tabella di consumo"...

5.5 Programmi principali

I programmi principali vengono indicati qui di seguito sulla base del tipo di tessuto.

• Cotone

Asciugare il bucato resistente con questo programma. Si asciuga a una temperatura normale. Uso consigliato per il bucato in cotone (lenzuola, copripetto, asciugamani, accappatoi, ecc.)

• Sintetici

Asciugare con questo programma il bucato che non dura a lungo. Consigliato per l'uso col bucato sintetico.

5.6 Programmi extra

I seguenti programmi extra sono disponibili nella macchina per condizioni speciali.



I programmi extra possono variare a seconda delle specifiche tecniche della macchina.



Per ottenere risultati migliori dai programmi di asciugatura dell'apparecchiatura, il bucato va lavato col programma adeguato in lavatrice e strizzato con i metodi più adeguati.

• Jeans

Usare per asciugare i jeans strizzati con molti giri al minuto nella lavatrice.

• Sport

Usare per asciugare il bucato se composto da tessuti sintetici, in cotone o misti.

• Xpress

Sarà possibile usare questo programma per asciugare il bucato in cotone strizzato ad alta velocità nella lavatrice. Asciuga 1 kg di bucato in cotone (3 camicie / 3 T-shirt) in 45 minuti.

• Quotidiano

Programma per l'asciugatura quotidiana del cotone e del bucato sintetico; durata: 110 minuti.

• Camicie

Asciuga le camicie in modo più delicato causando quindi meno pieghe e facilitando così la stiratura.

Funzionamento del prodotto

- **BabyProtect**

Programma usato per gli indumenti da bambini che possono essere asciugati secondo le indicazioni fornite sull'etichetta.



Dopo il programma rimane pochissima umidità sulle camicie. Consigliamo di non lasciare le camicie all'interno dell'asciugatrice.

- **Delicati**

Sarà possibile asciugare i capi delicati adatti per essere asciugati o il bucato per il quale è consigliato il lavaggio a mano (camicette in seta, intimo sottile, ecc.) a basse temperature.



Consigliamo di asciugare i capi delicati in un sacchetto da bucato al fine di evitare la formazione di pieghe ed eventuali danni. Al termine del programma, estrarre immediatamente il bucato dalla macchina e stenderlo per evitare la formazione di pieghe.

- **Refresh**

Esegue la ventilazione solo per 10 minuti senza soffiare aria calda. Sarà possibile ventilare gli indumenti in cotone e lino che sono rimasti chiusi a lungo; in questo modo verranno rimossi gli odori.

- **Programmi con timer**

Sarà possibile selezionare programmi di tempo 30 min e 45 min per raggiungere il livello di asciugatura finale desiderato a basse temperature.









Su questo programma, la macchina asciuga per la durata impostata, a prescindere dal livello di asciugatura.

Funzionamento del prodotto

5.7 Selezione programma e tabella di consumo

IT

Programmi	Capacità (kg)	Velocità centrifuga di lavatrice (rpm)	Quantità approssimativa di umidità rimanente	Tempo di asciugatura (minuti)
Cotone/Colorati				
 Extra Asciutto	7	1000	% 60	180
 Asciutto Armadio	7	1000	% 60	156
 Pronto Stiro	7	1000	% 60	135
Camicia	1.5	1200	% 60	55
Jeans	4	1200	%50	140
Quotidiano	4	1200	%50	110
Sport	4	1000	%60	125
Xpress	1	1200	%50	45
Delicati	2	600	%40	65
BabyProtect	3	1000	% 60	80
Sintetici				
 Asciutto Armadio	3.5	800	% 40	65
 Pronto Stiro	3.5	800	% 40	50
Valori consumo elettricità				
Programmi	Capacità (kg)	Velocità centrifuga di lavatrice (rpm)	Quantità approssimativa di umidità rimanente	Valore consumo elettricità kWh
Cotone lino pronti da indossare*	7	1000	% 60	1,68
Cotone pronto da stirare	7	1000	% 60	1,3
Capi sintetici pronti da indossare	3.5	800	% 40	0,59
Consumo di corrente della modalità OFF per il programma cotone standard a pieno carico, PO (W)				0,5
Consumo di corrente in modalità accesa per il programma cotone standard a pieno carico, PC (W)				1,0
Contiene gas a effetto serra fluorurati coperti dal Protocollo di Kyoto. Sigillato ermeticamente. R134a / 0,350 kg				
	„Programma asciutto da armadio cotone“, usato a carico pieno e parziale è il programma di asciugatura standard al quale si riferiscono le informazioni nell'etichetta e nella scheda; questo programma è adatto per asciugare bucato di cotone; si tratta del programma più efficiente sul piano energetico per quanto riguarda i capi in cotone.			

* : Programma standard Etichetta Energetica (EN 61121:2012)

Tutti i valori nella tabella sono determinati conformemente allo Standard EN 61121:2012. I valori di consumo possono variare rispetto ai valori nella tabella, a seconda del tipo di bucato, rivoluzione per strizzare, condizioni ambientali e variazioni a livello di tensione.

Funzionamento del prodotto

5.8 Funzione vacanza

Annula avvertenza audio

L'asciugatrice emette delle avvertenze audio quando il programma è completo. Qualora non si desidera sentire avvertenze audio, premere il pulsante "Notifiche audio". Quando viene premuto il pulsante di notifiche audio, si accende; inoltre il programma non emette notifiche audio al termine.



Sarà possibile selezionare questa funzione prima o dopo l'avvio del programma.

5.9 Pulsanti di avvertenza



I simboli di avvertenza possono variare a seconda delle specifiche tecniche della macchina.

Pulizia filtro fibre

Quando il programma è completato, un LED di avvertenza si accende, a indicare che il filtro deve essere pulito.

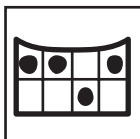

Se il LED di sostituzione filtro lampeggia, consultare il capitolo "Guida alla risoluzione dei problemi".

Serbatoio dell'acqua

Quando il programma è completato, un LED di avvertenza si accende, a indicare che il serbatoio dell'acqua deve essere svuotato.

Se il serbatoio dell'acqua si riempie mentre il programma è in funzione, il LED di avvertenza inizia a lampeggiare e l'apparecchiatura passa in modalità stand-by. In quel caso, svuotare l'acqua nel serbatoio dell'acqua e avviare il programma premendo il pulsante Start / Pause. Il LED di avvertenza si spegne e il programma riprende.



Porta di carico aperta

Il LED Start/Pause lampeggia e la porta di carico dell'asciugatrice è aperta.

5.10 Durata fine

Sarà possibile ritardare la durata di fine del programma fino a un massimo di 24 ore grazie alla funzione durata fine.

1. Aprire la porta di caricamento e collocare il bucato al suo interno.
2. Selezionare il programma di asciugatura.
3. Premere il pulsante di selezione durata fine e impostare la durata di ritardo desiderata. Il LED di durata fine si accende. (La durata fine si sposta continuamente quando viene tenuto premuto il pulsante).
4. Premere il pulsante Start / Pause. Inizia il conto alla rovescia della durata fine. Il simbolo ":" nella parte centrale della durata ritardo visualizzato lampeggia.



Sarà possibile aggiungere o rimuovere il bucato per la durata di durata fine. La durata visualizzata sullo schermo è la somma della durata di asciugatura normale e della durata di fine. Al termine del conto alla rovescia, il LED di durata fine si spegne, l'asciugatura inizia e il LED di asciugatura si accende.

Modifica del tempo di fine

Per modificare la durata durante il conto alla rovescia:

1. Annullare il programma premendo il pulsante On/Off. Accendere nuovamente l'asciugatrice premendo il pulsante On/Off. Quando l'asciugatrice viene accesa per la prima volta, si accende con l'indicazione del programma (asciugatura armadio cotone).
2. Selezionare il programma desiderato servendosi della manopola di Selezione Programma.
3. Ripetere il funzionamento durata fine per la durata desiderata.
4. Avviare il programma premendo il pulsante Start / Pause.

Funzionamento del prodotto

Annullamento della funzione durata fine

Per annullare il conto alla rovescia impostazione durata fine e avviare immediatamente il programma:

1. Annullare il programma premendo il pulsante On/Off. Accendere nuovamente l'asciugatrice premendo il pulsante On/Off. Quando l'asciugatrice viene accesa per la prima volta, si accende con l'indicazione del programma (asciugatura armadio cotone).
2. Selezionare il programma desiderato servendosi della manopola di Selezione Programma.
3. Avviare il programma premendo il pulsante Start / Pause.

5.11 Avvio del programma

Avviare il programma premendo il pulsante Start / Pause.

Il LED Start/Pause e il LED di asciugatura si accendono, a indicare che il programma è partito. Il simbolo “.” nella parte centrale della durata restante inizia a lampeggiare.

5.12 Blocco bambini

La macchina è dotata di un blocco bambini che impedisce al flusso programma macchina di subire modifiche quando i pulsanti vengono premuti in fase di funzionamento.

Quando il Blocco Bambini è attivo, tutti i pulsanti, tranne il pulsante On/Off sono disattivati.

Per attivare il Blocco bambini, premere il pulsante Notifica audio e Durata fine simultaneamente per 3 secondi.

Il blocco bambini dovrebbe essere disattivato per poter avviare un nuovo programma dopo che il programma attuale finisce o per poter inferire col programma attuale. Tenere premuto ancora lo stesso pulsante per 3 secondi per disattivare il blocco bambini.



Il LED di blocco sullo schermo si illumina quando è attivato il Blocco Bambini.



Il Blocco Bambini si disattiva quando la macchina viene spenta e riaccesa servendosi del pulsante On/Off.

5.13 Modifica del programma dopo che è stato avviato

Dopo che la macchina inizia a funzionare, sarà possibile modificare il programma selezionato per asciugare il bucato con un programma diverso.

1. Ad esempio, per selezionare il programma Extra Dry anziché Iron Dryness, interrompere il programma selezionando il pulsante Start / Pause.
2. Ruotare la manopola di selezione programma per selezionare il programma Extra Dry.
3. Avviare il programma premendo il pulsante Start / Pause.

Aggiungere e rimuovere bucato in modalità stand-by

Per aggiungere o rimuovere bucato dopo che il programma di asciugatura è iniziato:

1. Premere il pulsante Start/Pause per portare l'asciugatrice in modalità Stand-by. L'asciugatura si interrompe.
2. Aprire la porta di carico, aggiungere o estrarre il bucato e chiudere la porta di carico.
3. Avviare il programma premendo il pulsante Start / Pause.



L'aggiunta di bucato dopo l'avvio dell'asciugatura può far mescolare gli indumenti all'interno col bucato bagnato; così facendo il bucato resterà umido al termine del processo.



L'aggiunta e la rimozione di bucato possono essere fatte tutte le volte che si ritiene opportuno durante l'operazione di asciugatura.

Questo processo interrompe tuttavia l'asciugatura, causando così un allungamento della durata nonché un aumento del consumo energetico. Consigliamo quindi di aggiungere il bucato prima dell'inizio del programma.



Qualora venga selezionato un nuovo programma modificando la posizione della manopola di selezione programma mentre la macchina è in modalità stand-by, il programma in corso si interrompe.



Non toccare la superficie interna del tamburo in fase di aggiunta o estrazione del bucato mentre un programma è in fase di svolgimento. La superficie del tamburo è calda.

Funzionamento del prodotto

5.14 Annullamento del programma

Per annullare il programma e concludere l'asciugatura per qualsiasi motivo dopo che la macchina ha iniziato a funzionare, premere il pulsante On/Off.



Dato che l'interno della macchina sarà particolarmente caldo al momento dell'annullamento del programma, visto che la macchina è in funzione, consigliamo di avviare il programma di raffreddamento per ridurre la temperatura.

5.15 Fine programma

Quando il programma si conclude, i LED programmi Prevenzione finale/pieghe, Filtro fibre, Avvertenza Pulizia e Serbatoio acqua sull'indicatore di follow up del programma di illuminano. Sarà possibile aprire la porta di carico e la macchina sarà pronta per un secondo giro. Premere il pulsante On/Off per spegnere la macchina.



Qualora il bucato non venga rimosso dopo il completamento del programma, il programma di prevenzione pieghe, che dura 2 ore, può iniziare per evitare la formazione di pieghe sul bucato che rimane all'interno dell'apparecchiatura.



Pulire il filtro fibre dopo ogni asciugatura. (Cfr. "Filtro fibre e superficie interna della porta di caricamento")



Svuotare il serbatoio dell'acqua dopo ogni asciugatura. (Cfr. "Svuotamento del serbatoio dell'acqua")

6 Manutenzione e pulizia

La durata di vita del servizio aumenta e i problemi saranno ridotti se l'apparecchiatura viene pulita a intervalli regolari.

6.1 Pulizia del filtro lanugine / superficie interna porta di carico

La lanugine e le fibre rilasciate dal bucato e l'aria raccolta durante il ciclo di asciugatura vengono raccolti nel filtro lanugine.



Queste fibre e questa lanugine si formano inoltre quando gli indumenti vengono indossati e lavati.



Pulire sempre il filtro lanugine e le superfici interne della porta di carico dopo ogni processo di asciugatura.



Sarà possibile pulire l'alloggiamento del filtro lanugine con un aspirapolvere.

Per pulire il filtro lanugine:

- Aprire la porta di carico.
- Togliere il filtro lanugine tirandolo verso l'alto e aprendo il filtro lanugine.
- Pulire lanugine, fibre e cotone impigliati a mano con un panno morbido.
- Pulire il filtro lanugine e ricollocarlo nell'alloggiamento.

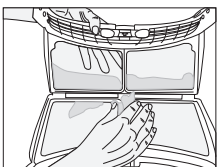
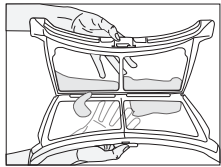
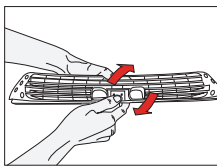
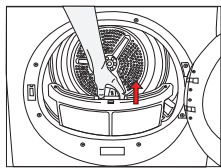

- Si può formare uno strato sui pori del filtro che può causare ostruzione del filtro dopo aver usato per un po' di tempo l'asciugatrice. Lavare il filtro lanugine con acqua calda per rimuovere lo strato formatosi sulla superficie del filtro lanugine. Asciugare completamente il filtro prima di installarlo nuovamente.

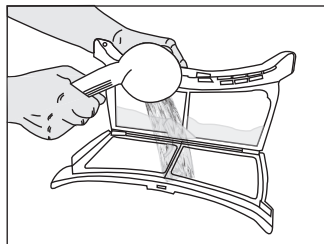

- Pulire tutta la superficie interna della porta di carico e della guarnizione della porta di carico con un panno morbido umido.

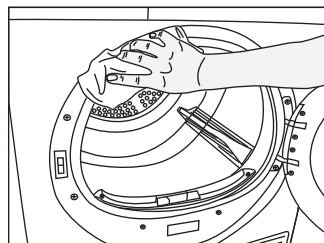
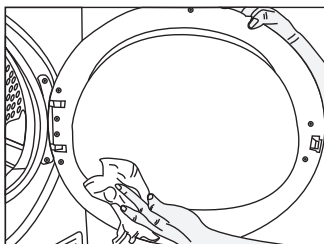

6.2 Pulizia del sensore

Nell'asciugatrice ci sono dei sensori di umidità che rilevano se il bucato è asciutto o meno.

Per pulire i sensori:

- Aprire la porta di carico dell'asciugatrice.
- Lasciar raffreddare la macchina se è ancora calda a causa del processo di asciugatura.
- Pulire le superfici in metallo del sensore con un panno morbido, inumidito con aceto, quindi asciugare il tutto.



Pulire le superfici in metallo dei sensori 4 volte all'anno.

Manutenzione e pulizia



Non usare strumenti in metallo in fase di pulizia delle superfici metalliche dei sensori.



Non usare mai solventi, agenti detergenti o sostanze simili per la pulizia, dato che sussiste un rischio di incendio ed esplosione!

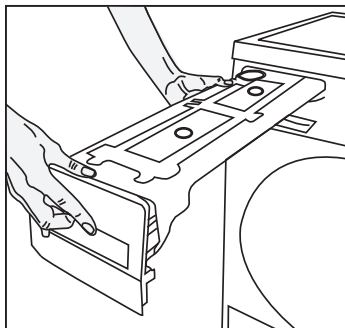
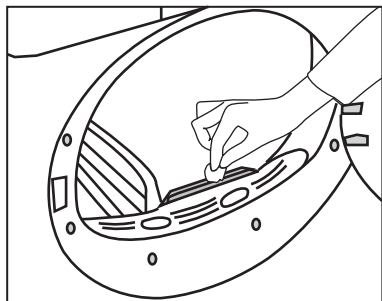

- Scaricare l'acqua nel serbatoio.

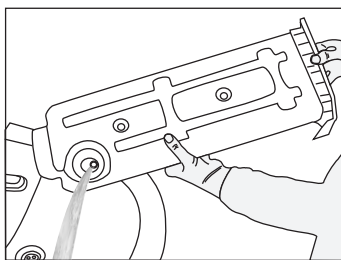

- Qualora vi sia un accumulo di lanugine nell'imbuto del serbatoio dell'acqua, pulirlo sotto acqua corrente.
- Collocare il serbatoio dell'acqua nel suo alloggiamento.

6.3 Scarico del serbatoio dell'acqua

L'umidità del bucato viene rimossa e condensata in fase di asciugatura, e l'acqua che sale si accumula nel serbatoio dell'acqua. Scaricare il serbatoio dell'acqua dopo ogni ciclo di asciugatura.



L'acqua condensata non è potabile!



Non togliere mai il serbatoio dell'acqua quando il programma è in funzione!



Se lo scarico diretto dell'acqua viene utilizzato, non serve svuotare il serbatoio dell'acqua.

Qualora si dimentichi di scaricare il serbatoio dell'acqua, la macchina si bloccherà durante i cicli di asciugatura successivi quando il serbatoio è pieno e il simbolo di avvertenza Serbatoio Acqua lampeggia. Qualora ciò avvenga, scaricare il serbatoio dell'acqua e premere il pulsante **Start / Pause** per riprendere il ciclo di asciugatura.

Per scaricare il serbatoio dell'acqua:

Tirare il cassetto e togliere con cura il serbatoio dell'acqua.

Manutenzione e pulizia

6.4 Pulizia del cassetto filtro

La lanugine e le fibre che non sono state catturate dal filtro lanugine vengono bloccate nel cassetto filtro dietro alla piastra calcio. La spia di avvertenza Pulizia Cassetto Filtro si accenderà al massimo ogni 5 cicli di asciugatura come promemoria.

C'è un filtro a due livelli nel cassetto filtro. Il primo livello è la spugna del cassetto filtro, mentre il secondo livello è il panno filtro.

Per pulire il cassetto filtro:

- Premere il pulsante piastra calcio per aprire la piastra calcio.

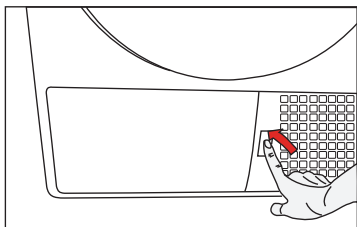

- Togliere il cassetto filtro ruotandolo nella direzione della freccia.

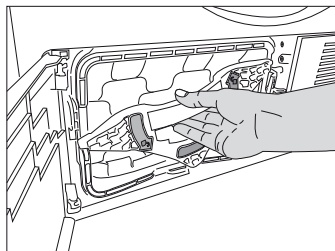

- Estrarre il cassetto filtro.

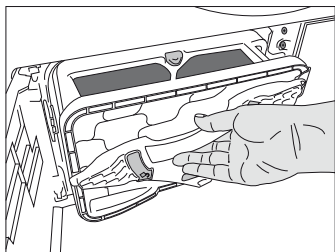

- Aprire il cassetto filtro premendo il pulsante rosso.

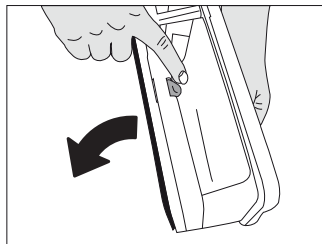

- Estrarre la spugna cassetto filtro.

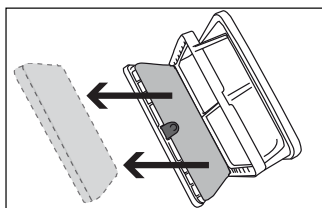

- Pulire lanugine, fibre e cotone impigliati sul panno filtro a mano con un panno morbido.
- Quando si vede un filtro che potrebbe ostruire il panno filtro, pulire lo strato lavandolo in acqua calda. Lasciare che il filtro si asciughi completamente prima di re-installare il cassetto filtro.

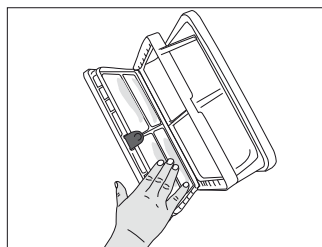

- Lavare la spugna del cassetto filtro a mano per togliere le fibre e la lanugine sulla superficie. Dopo aver lavato la spugna, strizzarla a mano e rimuovere l'acqua in eccesso. Asciugare bene la spugna prima di riporla.



Non è necessario pulire la spugna se l'accumulo di lanugine e fibre non è importante.

Manutenzione e pulizia

- Riposizionare la spugna in posizione.

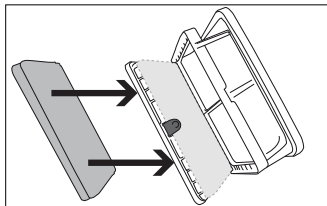

- Pulire il cassetto filtro come per bloccare il pulsante rosso.

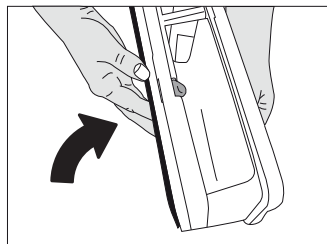

- Riposizionare il cassetto filtro in posizione, girare il coperchio del cassetto filtro nella direzione della freccia e chiuderlo saldamente.

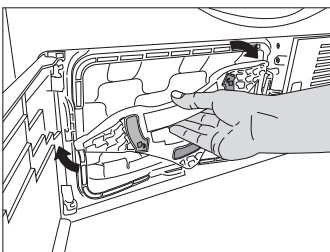

- Chiudere il coperchio della piastra calcio.

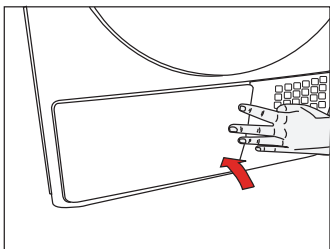

Eeguire l'asciugatura senza la spugna del cassetto filtro danneggerà l'apparecchiatura!



Un filtro lanugine e un cassetto filtro sporchi causeranno periodi di asciugatura più lunghi e consumi energetici maggiori.

6.5 Pulizia dell'evaporatore

Pulire la lanugine accumulata sulle alette dell'evaporatore che si trovano dietro al cassetto filtro servendosi di un aspirapolvere.

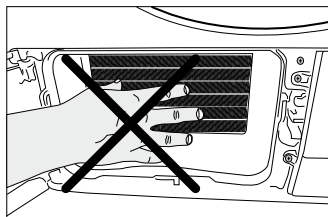

Sarà inoltre possibile eseguire la pulizia a mano, a condizione che vengano indossati guanti protettivi. Non cercare di pulire a mani nude. Le alette dell'evaporatore possono danneggiare le mani.

7 Guida alla risoluzione dei problemi

Il processo di asciugatura richiede troppo tempo

- I pori del filtro lanugine sono ostruiti. >>> *Lavare il filtro lanugine con acqua tiepida.*
- Il cassetto filtro è ostruito. >>> *Pulire la spugna e il panno del filtro nel cassetto filtro.*
- Le griglie di ventilazione sul lato anteriore della macchina sono bloccate. >>> *Togliere gli oggetti (qualora ve ne siano) che bloccano la ventilazione delle griglie di ventilazione.*
- La ventilazione non è sufficiente dato che la stanza in cui è installata l'apparecchiatura è molto piccola. >>> *Aprire la porta e la finestra della stanza per evitare aumenti di temperatura eccessivi.*
- Si è formato un deposito di calcare sul sensore umidità. >>> *Pulire il sensore umidità.*
- È stato caricato un quantitativo eccessivo di bucato. >>> *Non sovraccaricare l'asciugatrice.*
- Il bucato non gira in modo efficace. >>> *Far girare il bucato a una velocità superiore all'interno della lavatrice.*

Il bucato è asciutto dopo la fase di asciugatura.



Dopo l'asciugatura gli abiti caldi sembrano più umidi rispetto a quello che è il loro livello reale di umidità.

- È possibile che il programma selezionato non fosse adatto al tipo di bucato. >>> *Controllare le etichette con le indicazioni di lavaggi sugli abiti, selezionare il programma adeguato per il tipo di bucato o usare i programmi timer in aggiunta.*
- I pori del filtro lanugine sono ostruiti. >>> *Lavare il filtro lanugine con acqua tiepida.*
- Il cassetto filtro è ostruito. >>> *Pulire la spugna e il panno del filtro nel cassetto filtro.*
- È stato caricato un quantitativo eccessivo di bucato. >>> *Non sovraccaricare l'asciugatrice.*
- Il bucato non gira in modo efficace. >>> *Far girare il bucato a una velocità superiore all'interno della lavatrice.*

L'asciugatrice non si accende o il programma non parte. L'asciugatrice non si avvia dopo essere stata impostata.

- Non è collegata alla presa di corrente. >>> *Verificare che la macchina sia collegata.*
- La porta di caricamento è socchiusa. >>> *Controllare che la porta di caricamento sia chiusa saldamente.*
- Il Programma non è stato selezionato oppure non è stato premuto il pulsante Avvio / Pausa / Annulla. >>> *Verificare che il programma sia selezionato e che la macchina non sia impostata in modalità Pausa.*
- Il Blocco Bambini è stato attivato. >>> *Disattivare il Blocco Bambini.*

Il programma viene interrotto senza nessun motivo.

- La porta di caricamento è socchiusa. >>> *Controllare che la porta di caricamento sia chiusa saldamente.*
- C'è stato un problema a livello di corrente. >>> *Premere il pulsante Avvio / Pausa / Annulla per avviare il programma.*
- Il serbatoio d'acqua è pieno. >>> *Svuotare il serbatoio dell'acqua.*

Il bucato si è ridotto a livello di dimensioni, è pieno di feltro o si è deteriorato.

- Non è stato usato un programma adatto per il tipo di bucato. >>> *Controllare l'etichetta degli indumenti e selezionare un programma adatto per il tipo di tessuto.*

L'illuminazione del cestello non si accende. (Sui modelli con lampada)

- L'asciugatrice non si accende col pulsante On / Off. >>> *Accertarsi che l'asciugatrice sia accesa.*
- La lampada è difettosa. >>> *Contattare l'Agente di Servizio Autorizzato per ottenere la sostituzione della lampada.*

Il simbolo Fine/Anti-pieghe è attivo.

- È stato attivato il programma anti-pieghe per impedire che si formino pieghe nel bucato rimasto all'interno della macchina. >>> *Spegnere l'asciugatrice ed estrarre il bucato.*

Guida alla risoluzione dei problemi

Il simbolo Fine è attivo.

- Il Programma è finito. Spegnerne l'asciugatrice ed estrarre il bucato.

Il simbolo Pulizia Filtro Lanugine è acceso.

- Il filtro Lanugine non è stato pulito. >>> *Pulire il filtro lanugine.*

Il simbolo Pulizia Filtro Lanugine lampeggia.

- L'alloggiamento del filtro è ostruito con da lanugine. >>> *Pulire l'alloggiamento del filtro lanugine.*
- Si è formato un deposito sui pori del filtro lanugine che potrebbe provocare un'ostruzione. >>> *Lavare il filtro lanugine con acqua tiepida.*
- Il cassetto filtro è ostruito. >>> *Pulire la spugna e il panno del filtro nel cassetto filtro.*

Perdite di acqua dalla porta di caricamento

- Si è accumulata della lanugine sulle superfici interne della porta di caricamento e sulle superfici della guarnizione della porta di carico. >>> *Pulire le superfici interne della porta di caricamento e sulle superfici della guarnizione della porta di carico.*

La porta di caricamento si apre spontaneamente.

- La porta di caricamento è socchiusa. >>> *Premere la porta di caricamento per chiuderla fino a che non si sente un suono di blocco.*

Il simbolo del serbatoio dell'acqua è acceso/lampeggia.

- Il serbatoio d'acqua è pieno. >>> *Svuotare il serbatoio dell'acqua.*
- Il tubo di scarico dell'acqua è piegato. >>> *Se il prodotto è collegato direttamente a uno scarico dell'acqua di scarto, controllare il tubo di scarico dell'acqua.*

Il simbolo di avvertenza Pulizia Cassetto Filtro lampeggia.

- Il cassetto Lanugine non è stato pulito. >>> *Pulire la spugna e il panno del filtro nel cassetto filtro.*



Qualora non sia possibile risolvere il problema pur attenendosi alle istruzioni indicate in questa sezione, rivolgersi al proprio dettagliante o all'Agente di Servizio Autorizzato. Non cercare mai riparare da soli un prodotto che non funziona.