

La nuova asciugatrice

Congratulazioni - Avete scelto un elettrodomestico moderno, qualitativamente pregiato, di marca Siemens. L'asciugatrice a condensa dotata di pompa di calore e di pulizia automatica dello scambiatore di calore si distingue per il basso consumo di energia e le ridotte spese di manutenzione → pagina 6.

Il funzionamento e il perfetto stato di tutte le asciugatrici prodotte dalla nostra fabbrica vengono verificati con cura. In caso di domande, il nostro servizio assistenza clienti è volentieri a vostra disposizione.

Smaltimento nel rispetto dell'ambiente

Questo apparecchio dispone di contrassegno ai sensi della direttiva europea 2012/19/UE in materia di apparecchi elettrici ed elettronici (waste electrical and electronic equipment - WEEE). Questa direttiva definisce le norme per la raccolta e il riciclaggio degli apparecchi dismessi valide su tutto il territorio dell'Unione Europea.

Ulteriori informazioni sui nostri prodotti, sugli accessori, sulle parti di ricambio e sull'assistenza sono reperibili nel sito: www.siemens-home.com

Indice

Pagina

- Preparazione 2
- Pannello comandi 2
- Asciugatura 3/4
- Display e impostazioni 5
- Avvertenze sulla biancheria 6
- Osservare con estrema attenzione 6
- Guida dei programmi 7
- Cura e pulizia 8
- Installazione 9
- Protezione antigelo / Trasporto 9
- Accessori opzionali 10
- Dati tecnici 10
- Valori di consumo 10
- Rumori normali 11
- Cosa fare se 12
- Servizi di assistenza clienti 13
- Istruzioni di sicurezza 13

Uso conforme alle norme

- esclusivamente per uso domestico,
- esclusivamente per asciugare tessuti che sono stati lavati con acqua.

⚠ Tenere i bambini di età inferiore a 3 anni lontani dall'asciugatrice.
Non permettere che i bambini eseguano alcun lavoro di pulizia e manutenzione sull'asciugatrice senza la sorveglianza di un adulto.
Non lasciare i bambini senza sorveglianza nei pressi dell'asciugatrice!
 Tenere gli animali domestici lontani dall'asciugatrice. L'asciugatrice può essere utilizzata da bambini di età pari o superiore a 8 anni, da persone con ridotte facoltà fisiche, sensoriali o psichiche limitate nonché da persone prive di sufficiente esperienza o conoscenza della stessa solo se sorvegliati o istruiti da una persona responsabile per la sicurezza.
 Questo apparecchio è progettato solo per l'utilizzo fino ad un'altezza di massimo 4000 metri sul livello del mare.

Programmi / Tessuti

Guida dei programmi e dei tessuti dettagliata → Guida dei programmi, pagina 7. Osservare le istruzioni del produttore circa il trattamento dei tessuti.

Cotone	Tessuti resistenti.
Sintetici	Tessuti in fibre sintetiche o miste.
Risultati d'asciugatura selezionabili per i programmi Cotone e Sintetici:	
Super Asciugatura / Forte	Biancheria spessa, a più strati.
Normale	Biancheria sottile.
Stiratura con ferro	Dopo l'asciugatura la biancheria è adatta a essere stirata.
Outdoor	Abbigliamento sportivo in microfibra.
Asciugamani	Biancheria di spugna, ad es. asciugamani e accappatoi.
Mix	Carico misto di capi in cotone e tessuti sintetici.
Caldo	Tutti i tessuti tranne lana e seta.
Camicie	Cotone, capi in lino e tessuti di facile manutenzione.
speed	Capi sintetici, in cotone o tessuti misti.
Piumini	Capi con imbottitura in piume d'oca.
Lingerie	Biancheria intima in tessuto sintetico, cotone o misto.
Lana con cestello	Tessuti in lana lavabili in lavatrice.

1 Ulteriori informazioni a pagina 5

Preparazione

Installazione → pagina 9.

⚠ Non mettere mai in funzione un'asciugatrice danneggiata. Informare il servizio di assistenza clienti!

⚠ Solo con le mani asciutte. Afferrare solo la spina!

⚠ Togliere tutti gli oggetti dalle tasche. Attenzione agli accendini. Prima dell'introduzione il cestello deve essere vuoto.

Vedere anche le istruzioni separate "Cestello lana" (a seconda del modello).

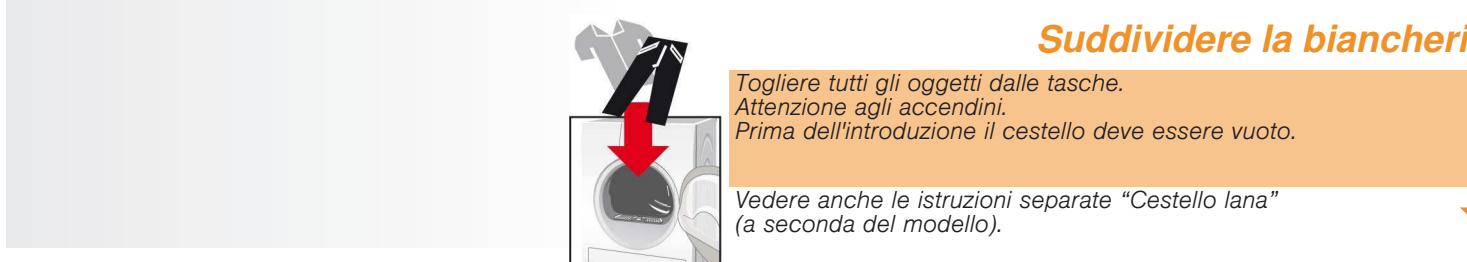

i Selettore programmi per l'impostazione del programma e l'accensione/lo spegnimento dell'apparecchio. Ruotabile in entrambe le direzioni.

Selettore programmi / Spento

Display / Tasti

Avanzamento del programma

- 🕒 **(Tempo di asciugatura)** L'impostazione del tempo di asciugatura è possibile solo per i programmi a tempo.
- ⚡ ***(Livello asciugatura)** Regolazione del risultato di asciugatura.
- 🕒 **(Fine fra)** Impostazione della fine del programma.
- 🔊 **Delicato** Asciugatura a temperatura più bassa, ridotta.
- 🔊 **stiroFacile** Prolungamento della fase anti piega.
- 🔊 **Segnale acustico** Attivazione/disattivazione del segnale acustico.
- 🔊 **Avvio/Pausa** Per avviare, interrompere e far proseguire il programma; attivazione o disattivazione di **☞ (Sicurezza bambini)**.

2 Ulteriori informazioni a pagina 5

Controllare l'asciugatrice

Controllare l'asciugatrice

Inserire la spina

Suddividere la biancheria

1 Aprire lo sportello. Rimuovere la lanugine dallo sportello.

2 Estrarre entrambe le parti del filtro per lanugine. Rimuovere la lanugine dal bordo dell'alloggiamento. Non deve penetrare nell'alloggiamento aperto.

3 Lavare sotto l'acqua corrente e asciugare bene entrambe le parti.

4 Chiedere il filtro interno e quello esterno, inserire la parte interna in quella esterna e riposizionare nuovamente il filtro.

5 Estrarre la biancheria e spegnere l'asciugatrice

6 Fine del programma

7 Pulire il filtro per lanugine

8 Impostare e adattare il programma in modo personalizzato

Asciugatura

Controllare l'asciugatrice

Inserire la spina

Suddividere la biancheria

1 Aprire lo sportello. Rimuovere la lanugine dallo sportello.

2 Estrarre entrambe le parti del filtro per lanugine. Rimuovere la lanugine dal bordo dell'alloggiamento. Non deve penetrare nell'alloggiamento aperto.

3 Lavare sotto l'acqua corrente e asciugare bene entrambe le parti.

4 Chiedere il filtro interno e quello esterno, inserire la parte interna in quella esterna e riposizionare nuovamente il filtro.

5 Estrarre la biancheria e spegnere l'asciugatrice

6 Fine del programma

7 Pulire il filtro per lanugine

8 Impostare e adattare il programma in modo personalizzato

Svuotare il contenitore dell'acqua di condensa

Svuotare il contenitore **dopo ogni** asciugatura! Ma non durante il ciclo.

1. Estrarre il contenitore dell'acqua di condensa mantenendolo orizzontale.
2. Eliminare l'acqua di condensa.
3. Inserire il contenitore fino all'arresto.

i Un filtro per lanugine pulito riduce il consumo di corrente e i tempi di asciugatura.

6 Pulire il filtro per lanugine

7 Controllare l'asciugatrice

8 Impostare e adattare il programma in modo personalizzato

9 Osservare con estrema attenzione

10 Estrarre la biancheria e spegnere l'asciugatrice

11 Fine del programma

12 Osservare con estrema attenzione

Display e impostazioni

Display (indicatori di stato)

(Filtro per lanugine) Pulire il filtro per lanugine → pagina 4/12.

SELF-CLEANING Pulizia automatica dello scambiatore di calore → pagina 8.

☞ (Sicurezza bambini) È possibile bloccare l'asciugatrice contro la modifica accidentale delle funzioni impostate. Per attivare/disattivare la **☞ (Sicurezza bambini)**, avviare il programma e infine tenere premuto il tasto **☞ Avvio/Pausa** per 5 secondi finché non viene emesso un segnale acustico. Il simbolo relativo all'opzione attivata/disattivata → **☞ (Sicurezza bambini)** compare/si spegne.

[h:min] (Tempo residuo) Selezionando un programma viene indicato il tempo di asciugatura previsto (tempo rimanente) per un carico massimo. Durante l'asciugatura i sensori d'umidità riconoscono il carico effettivo e correggono la durata del programma. Tale correzione viene indicata sul display tramite il cambiamento del tempo residuo.

i Opzione selezionata attivata/disattivata → spia luminosa on/off. Vedere le istruzioni fornite separatamente in merito alla **modalità di risparmio energetico**.

🕒 (Tempo di asciugatura) Il tempo di asciugatura, disponibile solo per programmi a tempo, può essere impostato a intervalli di 10 minuti per durate comprese tra 20 minuti fino a un massimo di 3 ore.

⚡ (Livello asciugatura) Il risultato d'asciugatura (ad es. Normale) può essere impostato su tre livelli. La biancheria risulta più asciutta. Impostazione standard = 0. Valori disponibili: 0, 1, 2, 3. In seguito alla regolazione di un programma l'impostazione resta memorizzata anche per gli altri finché non viene nuovamente modificata l'opzione **⚡ (Livello asciugatura)**.

🕒 - 24h (Fine fra) La fine del programma può essere impostata selezionando il tempo di **🕒 (Fine fra)**. Il tempo di rinvio in **🕒 (Fine fra)** può essere posticipato a scatti di un'ora, fino a un massimo di 24 ore. Premere ripetutamente il tasto **🕒 (Fine fra)** fino a quando non viene visualizzato il numero di ore desiderato (h=ore). Selezionare il tasto **🕒 Avvio/Pausa** per posticipare l'avvio del programma. Il programma termina una volta trascorso il numero di ore scelto. Alcuni minuti dopo l'impostazione del tempo di **🕒 (Fine fra)** il display si spegne per risparmiare energia. Per attivare il display selezionare un tasto qualsiasi, aprire o chiudere lo sportello o ruotare il selettore programmi.

🔊 Delicato Temperatura ridotta per tessuti delicati, ad es. poliacrilico, poliammide o elastan, con un tempo di asciugatura più lungo.

Avvertenze sulla biancheria ...

Etichette dei tessuti

☑ Osservare le istruzioni del produttore circa il trattamento dei tessuti.

⚠ Consigli per l'asciugatura

⚠ Tutela dell'ambiente / Indicazioni per il risparmio

⚠ Osservare con estrema attenzione ...

⚠ Filtro per lanugine

⚠ Filtro nel contenitore dell'acqua di condensa

⚠ Capi di biancheria

⚠ Segnale acustico

8 Osservare con estrema attenzione

Guida dei programmi

È necessario dividere la biancheria in base al tipo di capi e di tessuti. I capi devono essere adatti all'asciugatura.

TIPO DI CAPO E INFORMAZIONI

***Cotone** max. 8 kg

***Sintetici** max. 3,5 kg

Outdoor max. 1,5 kg

Asciugamani max. 6 kg

Camicie max. 1,5 kg

speed max. 2 kg

Piumini max. 1,5 kg

Lana con cestello max. 1,5 kg

PROGRAMMI

***Cotone** max. 8 kg

***Sintetici** max. 3,5 kg

Outdoor max. 1,5 kg

Asciugamani max. 6 kg

Camicie max. 1,5 kg

speed max. 2 kg

Piumini max. 1,5 kg

Lingerie max. 1 kg

Lana con cestello max. 1,5 kg

8 Osservare con estrema attenzione

Avvertenze sulla biancheria ...

Etichette dei tessuti

☑ Osservare le istruzioni del produttore circa il trattamento dei tessuti.

⚠ Consigli per l'asciugatura

⚠ Tutela dell'ambiente / Indicazioni per il risparmio

⚠ Osservare con estrema attenzione ...

⚠ Filtro per lanugine

⚠ Filtro nel contenitore dell'acqua di condensa

⚠ Capi di biancheria

⚠ Segnale acustico

8 Osservare con estrema attenzione

Avvertenze sulla biancheria ...

Etichette dei tessuti

☑ Osservare le istruzioni del produttore circa il trattamento dei tessuti.

⚠ Consigli per l'asciugatura

⚠ Tutela dell'ambiente / Indicazioni per il risparmio

⚠ Osservare con estrema attenzione ...

⚠ Filtro per lanugine

⚠ Filtro nel contenitore dell'acqua di condensa

⚠ Capi di biancheria

⚠ Segnale acustico

8 Osservare con estrema attenzione

Cura e pulizia Solo a macchina spenta.

Scambiatore di calore
Lo scambiatore di calore dell'asciugatrice viene pulito automaticamente durante l'asciugatura. Sul display compare **SELF CLEANING**. Durante il processo di pulitura non estrarre il contenitore dell'acqua di condensa.

Superfici esterne dell'asciugatrice, pannello comandi
- Strofinare con un panno morbido, umido.
- Non pulire con getto d'acqua.
- Rimuovere subito i residui di detersivo e detergente.
- Durante l'asciugatura potrebbe accumularsi acqua tra lo sportello e la guarnizione. Ciò non pregiudica in alcun modo il funzionamento dell'asciugatrice.

Filtro nel contenitore dell'acqua di condensa
Svuotando il contenitore il filtro viene pulito automaticamente. Ciononostante pulirlo regolarmente sotto l'acqua corrente per evitare la formazione di depositi di sporco/impurità difficili da rimuovere.

1. Estrarre il contenitore dell'acqua di condensa.

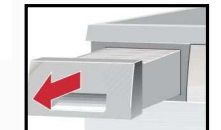

2. Estrarre il filtro dall'alloggiamento.

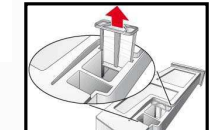

3. Lavare il filtro sotto l'acqua corrente oppure in lavastoviglie.

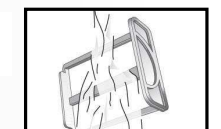

4. Inserire il filtro.
5. Inserire il contenitore dell'acqua di condensa fino all'arresto.

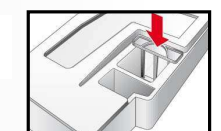

Azionare l'asciugatrice solo con il filtro inserito!

Sensore di umidità
L'asciugatrice è dotata di sensori di umidità in acciaio inox. I sensori di umidità misurano il grado di umidità della biancheria. In caso di funzionamento prolungato, è possibile che si formi un sottile strato di calcare sui sensori di umidità.



1. Aprire lo sportello.
2. Pulire i sensori di umidità con una spugna umida e ruvida.

Non utilizzare lana d'acciaio o abrasivi!

Installazione

- Fornitura: asciugatrice, istruzioni per l'uso e l'installazione, cestello lana (a seconda del modello).
- Controllare la presenza di eventuali danni da trasporto!
- L'asciugatrice è molto pesante. Non sollevarla da soli.
- Attenzione agli spigoli vivi.
- Non sollevare l'asciugatrice afferrandola per parti sporgenti (per es. sportello) - pericolo di rottura!
- Non installare in ambiente a rischio di gelo. Il congelamento di acqua nell'apparecchio può causare danni!
- In caso di dubbio fare collegare l'apparecchio da un tecnico specializzato.

1. Installare l'asciugatrice
- La spina di alimentazione deve essere sempre raggiungibile.
- Disporre l'asciugatrice su una superficie di installazione pulita, piana e solida!
- La griglia di raffreddamento dell'asciugatrice non deve essere ostruita.
- Mantenere pulita l'area attorno all'asciugatrice.
- Livellare l'asciugatrice con i piedini a vite anteriori e una livella a bolla d'aria.
- Non rimuovere mai i piedini a vite!
Non collocare l'asciugatrice dietro una porta o una porta a soffietto, poiché l'apertura dello sportello dell'asciugatrice può essere bloccata o ostacolata. In questo modo si evita che i bambini possano rimanere chiusi all'interno dell'asciugatrice a rischio della vita.

Togliere tutti gli accessori dal cestello. Il cestello deve essere vuoto.

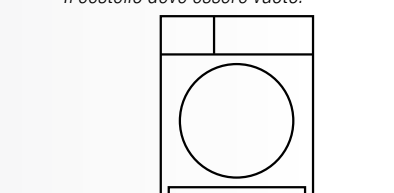

Superficie piana e pulita
Griglia di raffreddamento libera

2. Allacciamento alla rete, norme di sicurezza → pagina 13.
- Collegare a norma una presa di contatto di terra a corrente alternata, in caso di dubbio fare controllare da un tecnico specializzato!
- La tensione di rete e l'indicazione di tensione sulla targhetta dell'apparecchio (→ pagina 10) devono coincidere.
- I valori di allacciamento e i fusibili necessari sono indicati sulla targhetta dell'apparecchio.

Protezione antigelo
- Non azionare l'asciugatrice in caso di pericolo di gelo.

Preparazione
1. Svuotare il contenitore dell'acqua di condensa → pagina 4,8/12.
2. Posizionare il selettore di programma sul programma prescelto.
3. Selezionare il tasto **Avvio/Pausa** → l'acqua di condensa viene pompata nel contenitore.
4. Attendere alcuni minuti o fino all'arresto dell'asciugatrice e infine svuotare di nuovo il contenitore dell'acqua di condensa.
5. Impostare il selettore programmi su **Spento**.

Trasporto
- Preparazione dell'asciugatrice → vedere **Protezione antigelo**.
- Trasportare l'asciugatrice mantenendola dritta.
- Dopo il trasporto lasciarla ferma per due ore.

! Nell'asciugatrice potrebbe trovarsi dell'acqua residua. Se l'asciugatrice viene trasportata in modo obliquo l'acqua può fuoriuscire.

Dati tecnici

● **Dimensioni (P x L x A)** 60 x 60 x 85 cm (altezza regolabile)
Peso ca. 51 kg
Max. quantità di carico 8 kg
Contenitore dell'acqua di condensa 4,0 l
Tensione di alimentazione 220-240 V
Potenza assorbita 1000 W
Dispositivo di sicurezza 10 A
Temperatura circostante 5-35°C

Segnaletica prodotto
Numero di fabbricazione Lato interno dello sportello
Targhetta dell'apparecchio sulla parte posteriore dell'asciugatrice.
Potenza assorbita ad apparecchio spento 0,10 W
Potenza assorbita in stand-by (apparecchio non spento) 0,50 W

● **Illuminazione interna del cestello** (a seconda del modello): il cestello s'illumina dopo l'apertura e la chiusura dello sportello e dopo l'avvio del programma e si spegne da solo.

Valori di consumo

Tessuti/Programmi	Umidità residua dei capi al termine della centrifuga	Tempo di asciugatura**		Consumo di energia**	
		8 kg	4 kg	8 kg	4 kg
Cotone	1400 U/min	117 min	78 min	1,55 kWh	0,87 kWh
	1000 U/min	138 min	92 min	1,93 kWh	1,08 kWh
	800 U/min	159 min	106 min	2,24 kWh	1,25 kWh
Strat. con ferro*	1400 U/min	84 min	56 min	1,09 kWh	0,61 kWh
	1000 U/min	105 min	70 min	1,44 kWh	0,81 kWh
	800 U/min	126 min	84 min	1,78 kWh	1,00 kWh
Sintetici	Normale*	800 U/min	50 min	0,55 kWh	
		600 U/min	64 min	0,69 kWh	

* Impostazione di programma per test in conformità allo standard attualmente valido EN61121.
** I valori possono discostarsi da quelli indicati in base al tipo di indumento, alla biancheria da asciugare, all'umidità residua dell'indumento, al grado di asciugatura impostato, alla quantità del carico e alle condizioni ambientali.

Programma più efficiente per capi in cotone

Il seguente "Programma cotone standard" (contrassegnato da ) è adatto all'asciugatura di biancheria in cotone con un grado di umidità normale ed è il più efficiente, per quanto concerne il consumo di energia combinato, per l'asciugatura di biancheria in cotone umida.

Programmi standard per cotone in conformità all'attuale regolamento UE 932/2012

Programma	Carico	Consumo di energia	Durata del programma
 Cotone Normale	8 kg/4 kg	1,93 kWh/1,08 kWh	138 min/92 min

Impostazione del programma per i test e l'etichettatura energetica secondo la direttiva 2010/30/UE

Accessori opzionali (tramite numero d'ordine del servizio di assistenza clienti; a seconda del modello)

WZ 11410	Set di collegamento per colonna lavatrice-asciugatrice L'asciugatrice può essere disposta, con economia di spazio, su un'indonea lavatrice di uguale profondità e larghezza. È indispensabile fissare l'asciugatrice alla lavatrice mediante questo set di collegamento. WZ 20400: con piano di lavoro estraibile.
WZ 20500	Pedistallo Per facilitare il carico e lo scarico. Il cesto che si trova nel cassetto può essere usato per trasportare la biancheria.

Rumori normali

Durante l'asciugatura il compressore e la pompa emettono rumori assolutamente normali.







Il compressore dell'asciugatrice emette talvolta un leggero rombo. Il volume e l'intensità possono variare a seconda del programma selezionato e dell'avanzamento del processo di asciugatura.

Di tanto in tanto il compressore dell'asciugatrice viene arieggiato provocando un fruscio.

La pulizia automatica dell'asciugatrice provoca un clic.

L'acqua di condensa viene convogliata nell'apposito contenitore tramite una pompa che produce un leggero rumore.

Cosa fare se ... Impostare il selettore programmi su Spento e togliere la spina di alimentazione dalla presa.

- La spia  **Avvio/Pausa** non si accende. Spina di alimentazione inserita? Programma selezionato? Controllare il dispositivo di sicurezza dell'impianto domestico.
- Display e spie (a seconda del modello) si spengono e la spia  **Avvio/Pausa** lampeggia. Modalità di risparmio energetico attivata → istruzioni per la modalità di risparmio energetico fornite separatamente.
- La spia  è spenta. L'apparecchio passa alla modalità pausa dopo che è stata selezionata l'opzione  (Fine fra) → pagina 5.
- Lampeggia la spia  (Contenitore dell'acqua di condensa). Svuotare il contenitore dell'acqua di condensa → pagina 4. Premere il tasto **Avvio/Pausa** per resettare l'indicazione visualizzata e infine premere nuovamente il tasto **Avvio/Pausa** per eventualmente avviare di nuovo l'apparecchio.
- Lampeggia la spia  (Filtro per lanugine). Pulire il filtro per lanugine → pagina 4/8. Premere il tasto **Avvio/Pausa** per resettare l'indicazione visualizzata e infine premere nuovamente il tasto **Avvio/Pausa** per eventualmente avviare di nuovo l'apparecchio.
- Sul display compare **SELF CLEANING**. Nessun guasto. Pulizia automatica dello scambiatore di calore. Non svuotare il contenitore dell'acqua di condensa.
- L'asciugatrice non si avvia. È stato selezionato il tasto **Avvio/Pausa**? Lo sportello è chiuso? La temperatura ambiente è superiore a 5°C? La temperatura ambiente ottimale per l'asciugatura è compresa tra 5 °C e 35 °C.
- Il programma si interrompe poco dopo l'avvio. La biancheria è stata introdotta nell'apparecchio? Carico troppo contenuto per il programma scelto? Utilizzare il programma a tempo → pagina 6/7. La biancheria inserita è asciutta?
- Perdita d'acqua. Livellare l'asciugatrice.
- Lo sportello si apre da solo. Chiudere lo sportello premendo fino a sentire lo scatto.
- Formazione di pieghe. È stata superata la quantità di carico? Al termine del programma estrarre subito i capi d'abbigliamento, appenderli e metterli in forma. È stato scelto un programma non adatto → pagina 7.
- La biancheria non è abbastanza asciutta o è ancora troppo umida. Al termine del programma, la biancheria calda al tatto sembra più umida di quanto non lo sia in realtà. Allargare la biancheria e lasciare che si disperda il calore. Regolare con precisione il risultato di asciugatura. Il tempo di asciugatura cresce, ma la temperatura non aumenta. La biancheria risulta più asciutta. Scegliere un programma con tempo di asciugatura più lungo o aumentare il risultato di asciugatura. La temperatura non aumenta. Scegliere un programma a tempo per continuare l'asciugatura della biancheria ancora umida. Se è stata superata la quantità di carico massima del programma la biancheria non può essere asciugata in modo adeguato. Pulire i sensori di umidità nel cestello. Un leggero strato di calcare può pregiudicare il funzionamento dei sensori e la biancheria non viene asciugata in modo adeguato. L'asciugatura è stata interrotta a causa dell'interruzione dell'energia elettrica, del contenitore dell'acqua di condensa pieno o del superamento del tempo di asciugatura massimo.
- Tempo di asciugatura troppo lungo. Lavare il filtro per lanugine sotto l'acqua corrente → pagina 4/8. Apporto d'aria insufficiente → provvedere alla circolazione dell'aria. Griglia di raffreddamento event. ostruita → pulire la griglia → pagina 9. La temperatura ambiente è superiore a 35°C → arieggiare. La temperatura ambiente ottimale per l'asciugatura è compresa tra 5 °C e 35 °C. Al di fuori di questo intervallo, il tempo di asciugatura può prolungarsi.
- Una o più spie lampeggiano. Pulire il filtro per lanugine → pagina 4,8/12. Controllare le condizioni di installazione → pagina 9. Spegnerne, lasciar raffreddare, riaccendere e avviare nuovamente il programma.
- Interruzione di corrente. Estrarre immediatamente la biancheria dall'asciugatrice e farla asciugare. Il calore può fuoriuscire. Attenzione: lo sportello, il cestello e la biancheria possono essere molto caldi.
- Rumori e vibrazioni temporanei. Nessun guasto. Rumori normali → pagina 11.
- Forte rumore per alcuni secondi. Il contenitore dell'acqua di condensa è stato inserito completamente? → inserire completamente il contenitore dell'acqua di condensa. Nessun guasto. Rumori normali → pagina 11.

Servizio di assistenza clienti

Se non si riesce a eliminare autonomamente un'anomalia (ad es. spegnendo/accendendo l'apparecchio) → Cosa fare se... pagina 12, rivolgersi al nostro servizio di assistenza clienti. Troveremo la soluzione giusta, evitando di coinvolgere un tecnico quando non è necessario. I dati per contattare il servizio di assistenza clienti più vicino sono disponibili nell'elenco dei centri di assistenza allegato. - 1800-018346 (Linea verde)
Comunicare al servizio di assistenza clienti la sigla del prodotto (cod. E) e il numero di fabbricazione (FD) dell'apparecchio.

Queste informazioni si trovano: sul lato interno dello sportello / sullo sportello di servizio aperto* e sul retro dell'apparecchio, * a seconda del modello

Istruzioni di sicurezza

Emergenza
Usare l'asciugatrice SOLO...
- Estrarre immediatamente la spina di alimentazione dalla presa oppure disinserire il dispositivo di sicurezza. all'interno dell'abitazione.
- per asciugare tessuti.
Non usare MAI l'asciugatrice...
- per scopi diversi da quelli sopra indicati.
- in caso di modifiche tecniche e delle proprietà eseguite abusivamente.
Pericoli
- L'utilizzo dell'asciugatrice è vietato a bambini e a persone non istruite all'uso.
- Non lasciare i bambini senza sorveglianza nei pressi dell'asciugatrice!
- Tenere gli animali domestici lontani dall'asciugatrice.
- Togliere tutti gli oggetti dalle tasche. Attenzione specialmente agli accendini → pericolo di esplosione!
- Non appoggiarsi o sedersi sullo sportello → pericolo di ribaltamento!
- Fissare i cavi liberi → pericolo d'inciampio!
- Non azionare l'asciugatrice in caso di pericolo di gelo.

Installazione
- Collegare l'asciugatrice a una presa con contatto di terra a corrente alternata secondo le disposizioni in materia, altrimenti la sicurezza non è garantita.
- La sezione trasversale del cavo deve essere sufficiente.
- Utilizzare solo un interruttore differenziale con il simbolo: 
- Spina e presa devono essere compatibili.
- Non utilizzare prese/connettori multipli e/o prolungahe.
- Non estrarre mai la presa con le mani umide → pericolo di scosse elettriche!
- Non estrarre mai la spina dalla presa tirandola per il cavo.
- Non danneggiare il cavo di alimentazione → pericolo di scosse elettriche!

Uso
- Inserire nel cestello solo biancheria. Prima di avviare l'asciugatrice controllarne il contenuto!
- Non usare l'asciugatrice se la biancheria è entrata in contatto con solventi, olio, cera, grasso o vernice (per es. fissatori per capelli, solventi per unghie, smacchiatori, benzina ecc.) → pericolo d'incendio/esplosione!
- L'asciugatrice a tamburo non può essere utilizzata se sono stati impiegati prodotti chimici industriali per la pulizia.
- Pericolo a causa di polvere (per es. polvere di carbone, farina): non utilizzare l'asciugatrice → pericolo d'esplosione!
- Non spegnere mai l'asciugatrice prima della fine del ciclo di asciugatura, a meno che tutti i panni vengano rapidamente rimossi e stesi in modo tale che disperdano il calore.
- Non utilizzare l'asciugatrice se la biancheria contiene materiale espanso o gommapiuma → il materiale elastico può essere rotto e l'asciugatrice può essere danneggiata dal materiale espanso.
- Durante la pulizia del filtro per lanugine assicurarsi che nessun corpo estraneo (piume o materiali d'imbottitura) penetri nell'apertura della conduttura di ventilazione. Eventualmente pulire prima il cestello con un aspirapolvere. Se ciononostante dovesse penetrare del materiale estraneo nella conduttura di ventilazione → consultare il servizio di assistenza clienti → pericolo d'incendio/esplosione!
- Oggetti leggeri, come i capelli lunghi, potrebbero venire aspirati nella griglia di raffreddamento dell'asciugatrice → pericolo di ferite!

Guasto
- L'ultima fase del ciclo di asciugatura avviene senza calore (ciclo di raffreddamento) per garantire che i capi di biancheria rimangano a una temperatura che non li rovini.
- Alla fine di un programma spegnere l'asciugatrice.
- L'acqua di condensa non è potabile e può contenere lanugine.
- Non utilizzare l'asciugatrice in caso di difetto o sospetto di guasto, fare eseguire le riparazioni solo dal servizio di assistenza clienti.
- Non utilizzare l'asciugatrice con cavo di alimentazione difettoso. Per evitare pericoli, fare sostituire il cavo di alimentazione difettoso solo dal servizio di assistenza clienti.
- Per motivi di sicurezza utilizzare solo parti di ricambio e accessori originali.

Parti di ricambio
Smaltimento
- Estrarre la spina, in seguito troncane il cavo di alimentazione vicino all'apparecchio. Smaltire presso n centro di riciclaggio pubblico.
- Lo scambiatore di calore e dell'asciugatrice contiene il gas fluorurato a effetto serra (R407C) in un dispositivo chiuso ermeticamente → smaltire in modo conforme. Quantità di riempimento: 0,290 kg. GWP totale: 0,514 tCO₂.
- Imballaggio: tenere l'imballaggio lontano dalla portata dei bambini → pericolo di soffocamento!
- Tutti i materiali sono ecosostenibili e riciclabili. Smaltimento conforme.



Asciugatrice
WT44W218IT
siemens-home.com/welcome

it Istruzioni per l'uso e l'installazione
Ossevare le norme di sicurezza a pagina 13!

Register your product online

La nuova asciugatrice

Congratulazioni - Avete scelto un elettrodomestico moderno, qualitativamente pregiato, di marca Siemens.

L'asciugatrice a condensa dotata di pompa di calore e di pulizia automatica dello scambiatore di calore si distingue per il basso consumo di energia e le ridotte spese di manutenzione → *pagina 6*.

Il funzionamento e il perfetto stato di tutte le asciugatrici prodotte dalla nostra fabbrica vengono verificati con cura.

In caso di domande, il nostro servizio assistenza clienti è volentieri a vostra disposizione.

Smaltimento nel rispetto dell'ambiente

Questo apparecchio dispone di contrassegno ai sensi della direttiva europea 2012/19/UE in materia di apparecchi elettrici ed elettronici (waste electrical and electronic equipment - WEEE). Questa direttiva definisce le norme per la raccolta e il riciclaggio degli apparecchi dismessi valide su tutto il territorio dell'Unione Europea.

Ulteriori informazioni sui nostri prodotti, sugli accessori, sulle parti di ricambio e sull'assistenza sono reperibili nel sito: www.siemens-home.com

Indice

	Pagina
■ Preparazione	2
■ Pannello comandi	2
■ Asciugatura	3/4
■ Display e impostazioni	5
■ Avvertenze sulla biancheria	6
■ Osservare con estrema attenzione	6
■ Guida dei programmi	7
■ Cura e pulizia	8
■ Installazione	9
■ Protezione antigelo / Trasporto	9
■ Accessori opzionali	10
■ Dati tecnici	10
■ Valori di consumo	10
■ Rumori normali	11
■ Cosa fare se	12
■ Servizio di assistenza clienti	13
■ Istruzioni di sicurezza	13

Uso conforme alle norme

- esclusivamente per uso domestico,
- esclusivamente per asciugare tessuti che sono stati lavati con acqua.



*Tenere i bambini di età inferiore a 3 anni lontani dall'asciugatrice.
Non permettere che i bambini eseguano alcun lavoro di pulizia e manutenzione sull'asciugatrice senza la sorveglianza di un adulto.
Non lasciare i bambini senza sorveglianza nei pressi dell'asciugatrice!
Tenere gli animali domestici lontani dall'asciugatrice.
L'asciugatrice può essere utilizzata da bambini di età pari o superiore a 8 anni, da persone con ridotte facoltà fisiche, sensoriali o psichiche limitate nonché da persone prive di sufficiente esperienza o conoscenza della stessa solo se sorvegliati o istruiti da una persona responsabile per la sicurezza.
Questo apparecchio è progettato solo per l'utilizzo fino ad un'altezza di massimo 4000 metri sul livello del mare.*

Programmi / Tessuti

Guida dei programmi e dei tessuti dettagliata → *Guida dei programmi, pagina 7*.

Osservare le istruzioni del produttore circa il trattamento dei tessuti.

Cotone	Tessuti resistenti.
Sintetici	Tessuti in fibre sintetiche o miste.
Risultati d'asciugatura selezionabili per i programmi Cotone e Sintetici:	
Super Asciugatura / Forte	Biancheria spessa, a più strati.
Normale	Biancheria sottile.
Stiratura con ferro	Dopo l'asciugatura la biancheria è adatta a essere stirata.
Outdoor	Abbigliamento sportivo in microfibra.
Asciugamani	Biancheria di spugna, ad es. asciugamani e accappatoi.
Mix	Carico misto di capi in cotone e tessuti sintetici.
Caldo	Tutti i tessuti tranne lana e seta.
Camicie	Cotone, capi in lino e tessuti di facile manutenzione.
speed	Capi sintetici, in cotone o tessuti misti.
Piumini	Capi con imbottitura in piume d'oca.
Lingerie	Biancheria intima in tessuto sintetico, cotone o misto.
Lana con cestello	Tessuti in lana lavabili in lavatrice.

Preparazione

Installazione → *pagina 9*.



Non m
danne
Inform

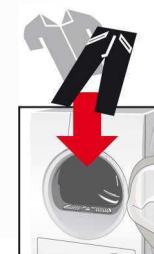

Selettore programmi per l'in
del programma e l'accensio
lo spegnimento dell'appare
Ruotabile in entrambe le di

1 Ulteriori informazioni a pagina 5

2

Non mettere mai in funzione un'asciugatrice
non correttamente installata.

Contattare il servizio di assistenza clienti!



Solo con le mani asciutte.
Afferrare solo la spina!

Controllare l'asciugatrice

Inserire la spina

Suddividere la biancheria

Togliere tutti gli oggetti dalle tasche.
Attenzione agli accendini.
Prima dell'introduzione il cestello deve essere vuoto.

Vedere anche le istruzioni separate "Cestello lana"
(a seconda del modello).

Impostazione
di temperatura/
di ciclo.
di zone.

Impostare e adattare il programma in modo personalizzato

Impostazione
di temperatura/
di ciclo.
di zone.

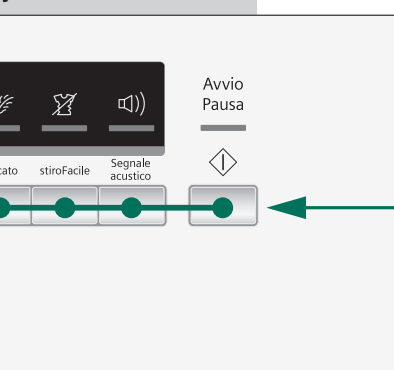

**Chiudere
lo sportello**

**Selezionare
Avvio/Pausa**

L'impostazione del tempo di asciugatura è possibile solo per
i programmi a tempo.

- Regolazione del risultato di asciugatura.
- Impostazione della fine del programma.
- Asciugatura a temperatura più bassa, ridotta.
- Prolungamento della fase anti piega.
- Attivazione/disattivazione del segnale acustico.

Per avviare, interrompere e far proseguire il programma;
attivazione o disattivazione di (Sicurezza bambini).

Asciugatura



1

2

3

Contenitore
dell'acqua di
condensa con filtro

Pannello
comandi

Sportello



Filtro per lanugine
composto da due parti

Griglia di
raffreddamento



6

5

4

Asciugatura

3



7

Svuotare il contenitore dell'acqua di condensa

Svuotare il contenitore **dopo ogni** asciugatura!
Ma non durante il ciclo.

1. Estrarre il contenitore dell'acqua di condensa mantenendolo orizzontale.
2. Eliminare l'acqua di condensa.
3. Inserire il contenitore fino all'arresto.



Se la spia (**Contenitore dell'acqua di condensa**) continua a lampeggiare anche dopo lo svuotamento → *pulire il filtro presente nel contenitore dell'acqua di condensa, pagina 8/12.*

Non estrarre/svuotare il contenitore dell'acqua di condensa durante il processo di asciugatura.

Pulire il filtro per lanugine

Un filtro per lanugine pulito riduce il consumo di corrente e i tempi di asciugatura.

Il filtro per lanugine è composto di due parti. Pulire la parte interna e quella esterna del filtro **dopo ogni** asciugatura:

1. Aprire lo sportello. Rimuovere la lanugine dallo sportello.
2. Estrarre entrambe le parti del filtro per lanugine.
3. Rimuovere la lanugine dal bordo dell'alloggiamento. Non deve penetrare nell'alloggiamento aperto.
4. Aprire il filtro e rimuovere tutta la lanugine.
5. Lavare sotto l'acqua corrente e asciugare bene entrambe le parti.
6. Chiudere il filtro interno e quello esterno, inserire la parte interna in quella esterna e riposizionare nuovamente il filtro.

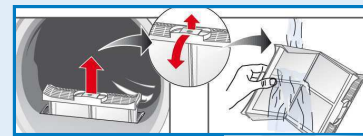

Estrarre la biancheria e spegnere l'asciugatrice

Fine del programma

Interruzione del programma









1. Aprire lo sportello o premere il tasto **Avvio/Pausa**; il processo di asciugatura si interrompe.
2. Aggiungere o estrarre la biancheria e chiudere lo sportello.
3. Se necessario selezionare nuovamente il programma e la funzione supplementare. Selezionare il tasto **Avvio/Pausa**. Dopo alcuni minuti viene aggiornata l'indicazione del tempo residuo.

Il cestello e lo sportello possono essere molto caldi!

4

Display e impostazioni













Display (indicatori di stato)

-  (Filtro per lanugine) Pulire il filtro per lanugine → pagina 4/12.
-  (Contenitore dell'acqua di condensa) Svuotare il contenitore dell'acqua di condensa → pagina 4,8/12.
- SELF CLEANING** Pulizia automatica dello scambiatore di calore → pagina 8.
-  (Avanzamento del programma) Sul display compare l'avanzamento del programma:
* Asciugatura;
 Stiratura con ferro;
 Asciugatura normale;
-P- pausa del programma → se necessaria;
End fine del programma.
-  (Sicurezza bambini) È possibile bloccare l'asciugatrice contro la modifica accidentale delle funzioni impostate. Per attivare/disattivare la  (**Sicurezza bambini**), avviare il programma e infine tenere premuto il tasto  **Avvio/Pausa** per 5 secondi finché non viene emesso un segnale acustico. Il simbolo relativo all'opzione attivata/disattivata →  (**Sicurezza bambini**) compare/si spegne.
- [h:min]** (Tempo residuo) Selezionando un programma viene indicato il tempo di asciugatura previsto (tempo rimanente) per un carico massimo. Durante l'asciugatura i sensori d'umidità riconoscono il carico effettivo e correggono la durata del programma. Tale correzione viene indicata sul display tramite il cambiamento del tempo residuo.

Impostazioni (spie luminose e tasti)



Opzione selezionata attivata/disattivata → spia luminosa on/off.
Vedere le istruzioni fornite separatamente in merito alla **modalità di risparmio energetico**.

-  (Tempo di asciugatura) Il tempo di asciugatura, disponibile solo per programmi a tempo, può essere impostato a intervalli di 10 minuti per durate comprese tra 20 minuti fino a un massimo di 3 ore.
-  (Livello asciugatura) Il risultato d'asciugatura (ad es. Normale) può essere impostato su tre livelli. La biancheria risulta più asciutta. Impostazione standard = 0. Valori disponibili: 0, 1, 2, 3. In seguito alla regolazione di un programma l'impostazione resta memorizzata anche per gli altri finché non viene nuovamente modificata l'opzione  (**Livello asciugatura**).
-  (Fine fra) La fine del programma può essere impostata selezionando il tempo di  (**Fine fra**). Il tempo di rinvio in  (**Fine fra**) può essere posticipato a scatti di un'ora, fino a un massimo di 24 ore. Premere ripetutamente il tasto  (**Fine fra**) fino a quando non viene visualizzato il numero di ore desiderato (h=ore). Selezionare il tasto  **Avvio/Pausa** per posticipare l'avvio del programma. Il programma termina una volta trascorso il numero di ore scelto. Alcuni minuti dopo l'impostazione del tempo di  (**Fine fra**) il display si spegne per risparmiare energia. Per attivare il display selezionare un tasto qualsiasi, aprire o chiudere lo sportello o ruotare il selettore programmi.
-  **Delicato** Temperatura ridotta per tessuti delicati, ad es. poliacrilico, poliammide o elastan, con un tempo di asciugatura più lungo.
-  **stiroFacile** Al termine del programma, il cestello si muove a intervalli regolari per evitare la formazione di pieghe. La biancheria resta soffice e morbida. L'impostazione standard per ogni programma è 60 minuti. La funzione antipiega automatica può essere prolungata di 60 minuti.
-  **Segnale acustico** Per attivare e disattivare il segnale acustico. Al termine del programma viene emesso il  **Segnale acustico** se quest'ultimo è stato attivato. Tale opzione non ha alcun effetto sugli altri toni.

Avvertenze sulla biancheria ...



Etichette dei tessuti

Osservare le istruzioni del produttore circa il trattamento dei tessuti.

- adatti all'asciugatura.
- asciugatura a temperatura normale.
- asciugatura a temperatura ridotta → selezionare anche  **Delicato**.
- non asciugare a macchina.

Non asciugare i seguenti capi nell'asciugatrice:

- Tessuti impermeabili all'aria (per es. gommati).
- Tessuti delicati (seta o tende sintetiche) → formazione di pieghe!
- Biancheria con macchie d'olio.



Consigli per l'asciugatura

- Per un risultato d'asciugatura uniforme, selezionare la biancheria in base al tipo di tessuto e al programma di asciugatura.
- Asciugare sempre piccoli capi di biancheria (per es. calze per neonati) con capi di grandi dimensioni (per es. asciugamani).
- Chiudere chiusure lampo, ganci e asole, abbottonare le federe. Legare insieme cinture di stoffa, nastri di grembiule, ecc. Eventualmente usare un sacchetto per biancheria.
- Non asciugare eccessivamente la biancheria sintetica → rischio di stropicciature. Lasciarla asciugare completamente all'aria.
- Non asciugare la lana nell'asciugatrice. La lana può essere tuttavia rinfrescata → pagina 7, programma **Lana finish** (a seconda del modello).
- Non stirare la biancheria subito dopo l'asciugatura, raccoglietela tutta insieme e lasciarla riposare per qualche minuto → l'umidità residua si distribuisce così uniformemente.
- I tessuti a maglia (per es. t-shirts, capi tricot) spesso alla prima asciugatura si restringono. → non usare il programma **Super Asciugatura/Forte**.
- La biancheria inamidata è solo parzialmente idonea per l'asciugatura → l'amido lascia una patina che pregiudica l'asciugatura.
- Nel lavaggio di capi per cui si prevede l'uso dell'asciugatrice dosare l'ammorbidente in base alle indicazioni del produttore.
- Per tessuti preasciugati, a più strati o piccoli capi di biancheria singoli utilizzare il programma a tempo. Adatto anche per postasciugatura.

Tutela dell'ambiente / Indicazioni per il risparmio

- Prima dell'asciugatura, centrifugare bene la biancheria nella lavatrice → velocità di centrifugazione più elevate abbreviano il tempo di asciugatura e riducono il consumo di energia.
- Utilizzare, ma non superare, il carico massimo consigliato → Guida dei programmi, pagina 7.
- Durante l'asciugatura arieggiare bene l'ambiente.
- Pulire il filtro per lanugine dopo ogni ciclo di asciugatura → Pulire il filtro per lanugine, pagina 4/12.
- La griglia di raffreddamento dell'asciugatrice non deve essere ostruita.

Osservare con estrema attenzione ...

L'asciugatrice garantisce un elevato risparmio energetico e dal punto di vista tecnico si distingue per un circuito refrigerante che, analogamente a quanto avviene nei frigoriferi, permette di sfruttare l'energia in modo efficiente. Lo scambiatore di calore dell'asciugatrice viene pulito automaticamente durante l'asciugatura. Il filtro per lanugine e il filtro nel contenitore dell'acqua di condensa devono essere puliti con regolarità.



Non mettere mai in funzione l'asciugatrice senza filtro per lanugine e senza filtro nel contenitore dell'acqua di condensa!

Filtro per lanugine

Durante l'asciugatura il filtro cattura la lanugine e i capelli presenti sulla biancheria. Se intasato, il filtro per lanugine può ridurre l'efficacia dello scambiatore di calore.

Quindi pulire sempre il filtro per lanugine dopo ogni asciugatura. Lavarlo regolarmente sotto l'acqua corrente → pagina 4/12.

Filtro nel contenitore dell'acqua di condensa

Il filtro nel contenitore dell'acqua di condensa depura l'acqua di condensa. Quest'ultima viene utilizzata per la pulizia automatica. Il filtro va pulito regolarmente sotto l'acqua corrente. Prima di pulire il filtro occorre svuotare il contenitore dell'acqua di condensa → pagina 4,8/12.

Capi di biancheria

Non asciugare capi che sono entrati in contatto con solventi, olio, cera, grasso o vernice: per es. fissatori per capelli, solventi per unghie, smacchiatori, benzina, ecc.

Ricordarsi di svuotare le tasche.

Non asciugare tessuti impermeabili all'aria.

Evitare i capi che producono molta lanugine.

Rinfrescare la lana solo con l'apposito programma.

È necessario dividere la biancheria in base al tipo di capi e di tessuti. I capi devono essere adatti all'asciugatura.

Dopo l'asciugatura: la biancheria viene...	☞ stirata	☞ stirata a bassa temperatura	☞ non stirata	☞ passata al mangano
PROGRAMMI				
TIPO DI CAPO E INFORMAZIONI				
*Cotone	max. 8 kg			
*Sintetici	max. 3,5 kg			
Stiratura con ferro	☞ ☞ ☞ ☞			
Normale	☞			
Super Asciugatura / Forte	☞			
Outdoor	max. 1,5 kg			
Asciugamani	max. 6 kg			
Mix	max. 3 kg			
☞ Caldo	max. 3 kg			
Camicie	max. 1,5 kg			
speed	max. 2 kg			
Piumini	max. 1,5 kg			
Lingerie	max. 1 kg			
Lana con cestello	max. 1,5 kg			

* Risultati d'asciugatura selezionabili individualmente → Super Asciugatura / Forte, Normale e Stiratura con ferro (a seconda del modello). È possibile regolare il grado di asciugatura; i capi a più strati necessitano di un tempo di asciugatura più lungo rispetto a quelli più sottili. Consiglio: asciugarli separatamente.

9608 / 9001142124



BSH Hausgeräte GmbH
Carl-Wery-Straße 34
81739 München/GERMANY

WT44W218IT

Prodotto da BSH Hausgeräte GmbH in quanto licenziatario del marchio di Siemens AG

Cura e pulizia



Solo a macchina spenta.



Scambiatore di calore

Lo scambiatore di calore dell'asciugatrice viene pulito automaticamente durante l'asciugatura. Sul display compare **SELF CLEANING**. Durante il processo di pulitura non estrarre il contenitore dell'acqua di condensa.



Superfici esterne dell'asciugatrice, pannello comandi

- Strofinare con un panno morbido, umido.
- Non pulire con getto d'acqua.
- Rimuovere subito i residui di detersivo e detergente.
- Durante l'asciugatura potrebbe accumularsi acqua tra lo sportello e la guarnizione. Ciò non pregiudica in alcun modo il funzionamento dell'asciugatrice.



Filtro nel contenitore dell'acqua di condensa

Svuotando il contenitore il filtro viene pulito automaticamente. Ciononostante pulirlo regolarmente sotto l'acqua corrente per evitare la formazione di depositi di sporco/impurità difficili da rimuovere.

1. Estrarre il contenitore dell'acqua di condensa.

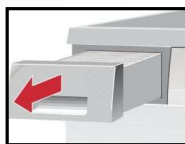

2. Estrarre il filtro dall'alloggiamento.

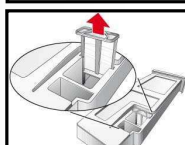

3. Lavare il filtro sotto l'acqua corrente oppure in lavastoviglie.

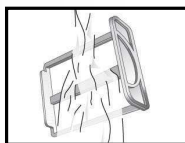

4. Inserire il filtro.
5. Inserire il contenitore dell'acqua di condensa fino all'arresto.

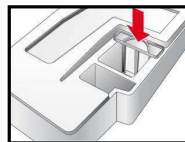

Azionare l'asciugatrice solo con il filtro inserito!



Sensore di umidità

L'asciugatrice è dotata di sensori di umidità in acciaio inox. I sensori di umidità misurano il grado di umidità della biancheria. In caso di funzionamento prolungato, è possibile che si formi un sottile strato di calcare sui sensori di umidità.

1. Aprire lo sportello.
2. Pulire i sensori di umidità con una spugna umida e ruvida.



Non utilizzare lana d'acciaio o abrasivi!

Installazione

- Fornitura: asciugatrice, istruzioni per l'uso e l'installazione, cestello lana (a seconda del modello).
- Controllare la presenza di eventuali danni da trasporto!
- L'asciugatrice è molto pesante. Non sollevarla da soli.
- Attenzione agli spigoli vivi.
- Non sollevare l'asciugatrice afferrandola per parti sporgenti (per es. sportello) - pericolo di rottura!
- Non installare in ambiente a rischio di gelo. Il congelamento di acqua nell'apparecchio può causare danni!
- In caso di dubbio fare collegare l'apparecchio da un tecnico specializzato.

1.

Installare l'asciugatrice

- La spina di alimentazione deve essere sempre raggiungibile.
- Disporre l'asciugatrice su una superficie di installazione pulita, piana e solida!
- La griglia di raffreddamento dell'asciugatrice non deve essere ostruita.
- Mantenere pulita l'area attorno all'asciugatrice.
- Livellare l'asciugatrice con i piedini a vite anteriori e una livella a bolla d'aria.
- Non rimuovere mai i piedini a vite!



Non collocare l'asciugatrice dietro una porta o una porta a soffietto, poiché l'apertura dello sportello dell'asciugatrice può essere bloccata o ostacolata. In questo modo si evita che i bambini possano rimanere chiusi all'interno dell'asciugatrice a rischio della vita.



Togliere tutti gli accessori dal cestello. Il cestello deve essere vuoto.

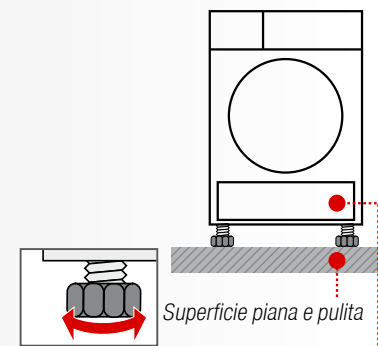

Griglia di raffreddamento libera

2.

Allacciamento alla rete, norme di sicurezza → pagina 13.

- Collegare a norma una presa di contatto di terra a corrente alternata, in caso di dubbio fare controllare da un tecnico specializzato!
- La tensione di rete e l'indicazione di tensione sulla targhetta dell'apparecchio (→ pagina 10) devono coincidere.
- I valori di allacciamento e i fusibili necessari sono indicati sulla targhetta dell'apparecchio.

Protezione antigelo



Non azionare l'asciugatrice in caso di pericolo di gelo.



Preparazione

1. Svuotare il contenitore dell'acqua di condensa → pagina 4,8/12.
2. Posizionare il selettore di programma sul programma prescelto.
3. Selezionare il tasto **Avvio/Pausa** → l'acqua di condensa viene pompata nel contenitore.
4. Attendere alcuni minuti o fino all'arresto dell'asciugatrice e infine svuotare di nuovo il contenitore dell'acqua di condensa.
5. Impostare il selettore programmi su **Spento**.

Trasporto



- Preparazione dell'asciugatrice → vedere *Protezione antigelo*.
- Trasportare l'asciugatrice mantenendola dritta.
- Dopo il trasporto lasciarla ferma per due ore.



Nell'asciugatrice potrebbe trovarsi dell'acqua residua. Se l'asciugatrice viene trasportata in modo obliquo l'acqua può fuoriuscire.

Dati tecnici

● Dimensioni (P x L x A)	60 x 60 x 85 cm (altezza regolabile)
Peso	ca. 51 kg
Max. quantità di carico	8 kg
Contenitore dell'acqua di condensa	4,0 l
Tensione di alimentazione	220-240 V
Potenza assorbita	1000 W
Dispositivo di sicurezza	10 A
Temperatura circostante	5 - 35°C
Sigla del prodotto	Lato interno dello sportello
Numero di fabbricazione	Targhetta dell'apparecchio sulla parte posteriore dell'asciugatrice.
Potenza assorbita ad apparecchio spento	0,10 W
Potenza assorbita in stand-by (apparecchio non spento)	0,50 W
● Illuminazione interna del cestello (a seconda del modello):	Il cestello s'illumina dopo l'apertura e la chiusura dello sportello e dopo l'avvio del programma e si spegne da solo.

Valori di consumo

Tessuti/Programmi	Umidità residua dei capi al termine della centrifuga	Tempo di asciugatura**		Consumo di energia**	
		8 kg	4 kg	8 kg	4 kg
Cotone Normale*	1400 U/min	117 min	78 min	1,55 kWh	0,87 kWh
	1000 U/min	138 min	92 min	1,93 kWh	1,08 kWh
	800 U/min	159 min	106 min	2,24 kWh	1,25 kWh
Stirat. con ferro*	1400 U/min	84 min	56 min	1,09 kWh	0,61 kWh
	1000 U/min	105 min	70 min	1,44 kWh	0,81 kWh
	800 U/min	126 min	84 min	1,78 kWh	1,00 kWh
Sintetici Normale*		3,5 kg		3,5 kg	
	800 U/min	50 min		0,55 kWh	
	600 U/min	64 min		0,69 kWh	

* Impostazione di programma per test in conformità allo standard attualmente valido EN61121.

** I valori possono discostarsi da quelli indicati in base al tipo di indumento, alla biancheria da asciugare, all'umidità residua dell'indumento, al grado di asciugatura impostato, alla quantità del carico e alle condizioni ambientali.

Programma più efficiente per capi in cotone

Il seguente "Programma cotone standard" (contrassegnato da ◻) è adatto all'asciugatura di biancheria in cotone con un grado di umidità normale ed è il più efficiente, per quanto concerne il consumo di energia combinato, per l'asciugatura di biancheria in cotone umida.

Programmi standard per cotone in conformità all'attuale regolamento UE 932/2012

Programma	Carico	Consumo di energia	Durata del programma
◻ Cotone Normale	8 kg/4 kg	1,93 kWh/1,08 kWh	138 min/92 min

Impostazione del programma per i test e l'etichettatura energetica secondo la direttiva 2010/30/UE

Accessori opzionali (tramite numero d'ordine del servizio di assistenza clienti; a seconda del modello)

WZ 11410 **Set di collegamento per colonna lavatrice-asciugatrice**
L'asciugatrice può essere disposta, con economia di spazio, su un'ideale lavatrice di uguale profondità e larghezza. È indispensabile fissare l'asciugatrice alla lavatrice mediante questo set di collegamento. WZ 20400: con piano di lavoro estraibile.

WZ 20500 **Piedistallo**
Per facilitare il carico e lo scarico. Il cesto che si trova nel cassetto può essere usato per trasportare la biancheria.

Rumori normali

Durante l'asciugatura il compressore e la pompa emettono rumori assolutamente normali.

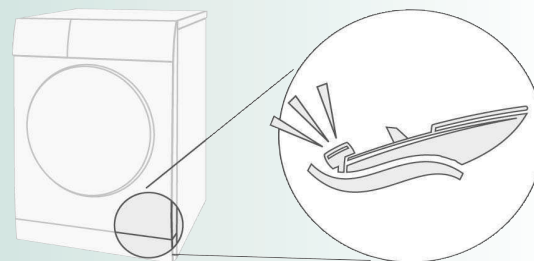

Il compressore dell'asciugatrice emette talvolta un leggero rombo. Il volume e l'intensità possono variare a seconda del programma selezionato e dell'avanzamento del processo di asciugatura.

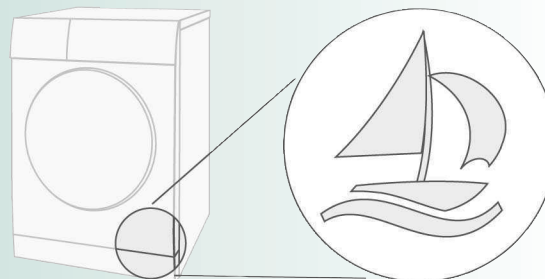

Di tanto in tanto il compressore dell'asciugatrice viene arieggiato provocando un fruscio.

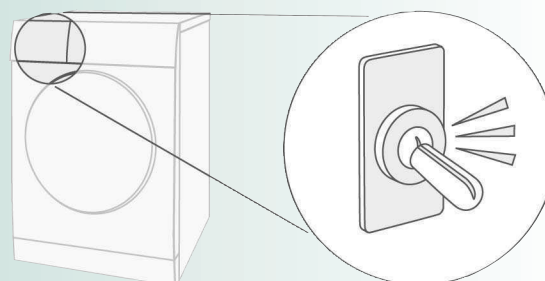

La pulizia automatica dell'asciugatrice provoca un clic.

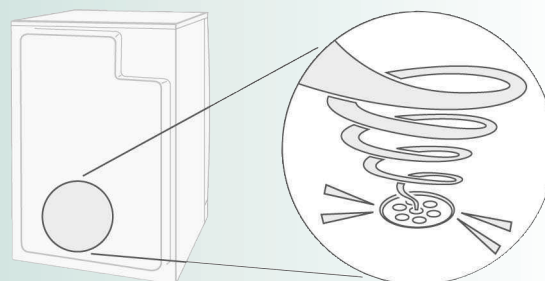

L'acqua di condensa viene convogliata nell'apposito contenitore tramite una pompa che produce un leggero rumore.

Cosa fare se ...



Impostare il selettore programmi su **Spento** e togliere la spina di alimentazione dalla presa.

La spia Avvio/Pausa non si accende.	Spina di alimentazione inserita? Programma selezionato? Controllare il dispositivo di sicurezza dell'impianto domestico.
Display e spie (a seconda del modello) si spengono e la spia Avvio/Pausa lampeggia.	Modalità di risparmio energetico attivata → <i>istruzioni per la modalità di risparmio energetico</i> fornite separatamente.
Il display è spento.	L'apparecchio passa alla modalità pausa dopo che è stata selezionata l'opzione (Fine fra) → <i>pagina 5</i> .
Lampeggia la spia (Contenitore dell'acqua di condensa).	Svuotare il contenitore dell'acqua di condensa → <i>pagina 4</i> . Premere il tasto Avvio/Pausa per resettare l'indicazione visualizzata e infine premere nuovamente il tasto Avvio/Pausa per eventualmente avviare di nuovo l'apparecchio.
Lampeggia la spia (Filtro per lanugine).	Pulire il filtro per lanugine → <i>pagina 4/8</i> . Premere il tasto Avvio/Pausa per resettare l'indicazione visualizzata e infine premere nuovamente il tasto Avvio/Pausa per eventualmente avviare di nuovo l'apparecchio.
Sul display compare SELF CLEANING .	Nessun guasto. Pulizia automatica dello scambiatore di calore. Non svuotare il contenitore dell'acqua di condensa.
L'asciugatrice non si avvia.	È stato selezionato il tasto Avvio/Pausa ? Lo sportello è chiuso? La temperatura ambiente è superiore a 5°C? La temperatura ambiente ottimale per l'asciugatura è compresa tra 5 °C e 35 °C.
Il programma si interrompe poco dopo l'avvio.	La biancheria è stata introdotta nell'apparecchio? Carico troppo contenuto per il programma scelto?/Utilizzare il programma a tempo → <i>pagina 6/7</i> . La biancheria inserita è asciutta?
Perdita d'acqua.	Livellare l'asciugatrice.
Lo sportello si apre da solo.	Chiudere lo sportello premendo fino a sentire lo scatto.
Formazione di pieghe.	È stata superata la quantità di carico? Al termine del programma estrarre subito i capi d'abbigliamento, appenderli e metterli in forma. È stato scelto un programma non adatto → <i>pagina 7</i> .
La biancheria non è abbastanza asciutta o è ancora troppo umida.	Al termine del programma, la biancheria calda al tatto sembra più umida di quanto non lo sia in realtà. Allargare la biancheria e lasciare che si disperda il calore. Regolare con precisione il risultato di asciugatura. Il tempo di asciugatura cresce, ma la temperatura non aumenta. La biancheria risulta più asciutta. Scegliere un programma con tempo di asciugatura più lungo o aumentare il risultato di asciugatura. La temperatura non aumenta. Scegliere un programma a tempo per continuare l'asciugatura della biancheria ancora umida. Se è stata superata la quantità di carico massima del programma la biancheria non può essere asciugata in modo adeguato. Pulire i sensori di umidità nel cestello. Un leggero strato di calcare può pregiudicare il funzionamento dei sensori e la biancheria non viene asciugata in modo adeguato. L'asciugatura è stata interrotta a causa dell'interruzione dell'energia elettrica, del contenitore dell'acqua di condensa pieno o del superamento del tempo di asciugatura massimo.
Tempo di asciugatura troppo lungo.	Lavare il filtro per lanugine sotto l'acqua corrente → <i>pagina 4/8</i> . Apporto d'aria insufficiente → provvedere alla circolazione dell'aria. Griglia di raffreddamento event. ostruita → pulire la griglia → <i>pagina 9</i> . La temperatura ambiente è superiore a 35°C → arieggiare. La temperatura ambiente ottimale per l'asciugatura è compresa tra 5 °C e 35 °C. Al di fuori di questo intervallo, il tempo di asciugatura può prolungarsi.
Una o più spie lampeggiano.	Pulire il filtro per lanugine → <i>pagina 4,8/12</i> . Controllare le condizioni di installazione → <i>pagina 9</i> . Spegnerne, lasciar raffreddare, riaccendere e avviare nuovamente il programma.
Interruzione di corrente.	Estrarre immediatamente la biancheria dall'asciugatrice e farla asciugare. Il calore può fuoriuscire. Attenzione: lo sportello, il cestello e la biancheria possono essere molto caldi.
Rumori e vibrazioni temporanei.	Nessun guasto. Rumori normali → <i>pagina 11</i> .
Forte rumore per alcuni secondi.	Il contenitore dell'acqua di condensa è stato inserito completamente? → inserire completamente il contenitore dell'acqua di condensa. Nessun guasto. Rumori normali → <i>pagina 11</i> .

Servizio di assistenza clienti

Se non si riesce a eliminare autonomamente un'anomalia (ad es. spegnendo/accendendo l'apparecchio) → *Cosa fare se...*, *pagina 12*, rivolgersi al nostro servizio di assistenza clienti. Troveremo la soluzione giusta, evitando di coinvolgere un tecnico quando non è necessario. I dati per contattare il **servizio di assistenza clienti** più vicino sono disponibili nell'elenco dei centri di assistenza allegato. - 1 800-018346 (Linea verde)

Comunicare al servizio di assistenza clienti la sigla del prodotto (cod. E) e il numero di fabbricazione (FD) dell'apparecchio.

E-Nr. _____	FD _____
-------------	----------

Sigla del prodotto... Numero di fabbricazione

Queste informazioni si trovano: *sul lato interno dello sportello* / sullo sportello di servizio aperto* e sul retro dell'apparecchio. *a seconda del modello*

Fidatevi della competenza del Costruttore. Rivolgetevi a noi. Avrete la garanzia che la riparazione venga effettuata da tecnici esperti che utilizzano pezzi di ricambio originali.

Istruzioni di sicurezza



- Emergenza**
- Estrarre immediatamente la spina di alimentazione dalla presa oppure disinserire il dispositivo di sicurezza.
- Usare l'asciugatrice SOLO...**
- all'interno dell'abitazione.
 - per asciugare tessuti.
- Non usare MAI l'asciugatrice...**
- per scopi diversi da quelli sopra indicati.
 - in caso di modifiche tecniche e delle proprietà eseguite abusivamente.
- Pericoli**
- L'utilizzo dell'asciugatrice è vietato a bambini e a persone non istruite all'uso.
 - Non lasciare i bambini senza sorveglianza nei pressi dell'asciugatrice!
 - Tenere gli animali domestici lontani dall'asciugatrice.
 - Togliere tutti gli oggetti dalle tasche. Attenzione specialmente agli accendini → **pericolo di esplosione!**
 - Non appoggiarsi o sedersi sullo sportello → **pericolo di ribaltamento!**
- Installazione**
- Fissare i cavi liberi → **pericolo d'inciampo!**
 - Non azionare l'asciugatrice in caso di pericolo di gelo.
- Allacciamento alla rete elettrica**
- Collegare l'asciugatrice a una presa con contatto di terra a corrente alternata secondo le disposizioni in materia, altrimenti la sicurezza non è garantita.
 - La sezione trasversale del cavo deve essere sufficiente.
 - Utilizzare solo un interruttore differenziale con il simbolo:
 - Spina e presa devono essere compatibili.
 - Non utilizzare prese/connettori multipli e/o prolunghie.
 - Non estrarre mai la presa con le mani umide → **pericolo di scosse elettriche!**
 - Non estrarre mai la spina dalla presa tirandola per il cavo.
 - Non danneggiare il cavo di alimentazione → **pericolo di scosse elettriche!**
- Uso**
- Inserire nel cestello solo biancheria. Prima di avviare l'asciugatrice controllarne il contenuto!
 - Non usare l'asciugatrice se la biancheria è entrata in contatto con solventi, olio, cera, grasso o vernice (per es. fissatori per capelli, solventi per unghie, smacchiatori, benzina ecc.) → **pericolo d'incendio/esplosione!**
 - L'asciugatrice a tamburo non può essere utilizzata se sono stati impiegati prodotti chimici industriali per la pulizia.
 - Pericolo a causa di polvere (per es. polvere di carbone, farina): non utilizzare l'asciugatrice → **pericolo d'esplosione!**
 - Non spegnere mai l'asciugatrice prima della fine del ciclo di asciugatura, a meno che tutti i panni vengano rapidamente rimossi e stesi in modo tale che disperdano il calore.
 - Non utilizzare l'asciugatrice se la biancheria contiene materiale espanso o gommapiuma → il materiale elastico può essere rotto e l'asciugatrice può essere danneggiata dal materiale espanso.
 - Durante la pulizia del filtro per lanugine assicurarsi che nessun corpo estraneo (piume o materiali d'imbottitura) penetri nell'apertura della conduttura di ventilazione. Eventualmente pulire prima il cestello con un aspirapolvere. Se ciononostante dovesse penetrare del materiale estraneo nella conduttura di ventilazione → consultare il servizio di assistenza clienti → **pericolo d'incendio/esplosione!**
 - Oggetti leggeri, come i capelli lunghi, potrebbero venire aspirati nella griglia di raffreddamento dell'asciugatrice → **pericolo di ferite!**
 - L'ultima fase del ciclo di asciugatura avviene senza calore (ciclo di raffreddamento) per garantire che i capi di biancheria rimangano a una temperatura che non li rovini.
 - Alla fine di un programma spegnere l'asciugatrice.
 - L'acqua di condensa non è potabile e può contenere lanugine.
- Guasto**
- Non utilizzare l'asciugatrice in caso di difetto o sospetto di guasto, fare eseguire le riparazioni solo dal servizio di assistenza clienti.
 - Non utilizzare l'asciugatrice con cavo di alimentazione difettoso. Per evitare pericoli, fare sostituire il cavo di alimentazione difettoso solo dal servizio di assistenza clienti.
- Parti di ricambio**
- Per motivi di sicurezza utilizzare solo parti di ricambio e accessori originali.
- Smaltimento**
- Estrarre la spina, **in seguito** troncare il cavo di alimentazione vicino all'apparecchio. Smaltire presso il centro di riciclaggio pubblico.
 - Lo scambiatore di calore dell'asciugatrice contiene il gas fluorurato a effetto serra (R407C) in un dispositivo chiuso ermeticamente → smaltire in modo conforme. Quantità di riempimento: 0,290 kg. GWP totale: 0,514 tCO₂.
 - Imballaggio: tenere l'imballaggio lontano dalla portata dei bambini → **pericolo di soffocamento!**
 - Tutti i materiali sono ecosostenibili e riciclabili. Smaltimento conforme.

SIEMENS

Asciugatrice

WT44W218IT

siemens-home.com/welcome

it Istruzioni per l'uso e l'installazione



Osservare le norme di sicurezza a pagina 13!



Mettere in funzione l'asciugatrice solo dopo aver letto le presenti istruzioni e le **istruzioni per la modalità di risparmio energetico** fornite separatamente!

Register
your
product
online