



SIEMENS



Asciugatrice

WT47XKH9IT

siemens-home.bsh-group.com/welcome

it Istruzioni per l'uso e l'installazione

Register
your
product
online

La vostra nuova asciugatrice

Avete scelto un'asciugatrice di marca Siemens.

Concedetevi qualche minuto di tempo per la lettura dei testi e scoprirete i vantaggi della vostra asciugatrice.

Per soddisfare gli elevati requisiti di qualità della marca Siemens, tutte le asciugatrici vengono sottoposte a un severo controllo prima di lasciare la fabbrica, finalizzato ad accertarne il corretto funzionamento e ad assicurarsi che siano prive di difetti.

Per ulteriori informazioni sui nostri prodotti, accessori e ricambi o per ricevere assistenza tecnica è possibile consultare il nostro sito Internet www.siemens-home.bsh-group.com o rivolgersi ai nostri centri di assistenza clienti.

Il manuale di utilizzo e installazione fa riferimento a vari modelli differenti, le differenze vengono indicate nei singoli passaggi delle funzioni.



Azionare l'asciugatrice soltanto dopo aver letto queste istruzioni per l'uso e l'installazione!

Interpretazioni di simboli / parole chiave

Pericolo!

La combinazione del simbolo e della parola precedente indica una situazione potenzialmente pericolosa. Il mancato rispetto delle indicazioni può provocare lesioni o portare alla morte.

Attenzione!

Indica una situazione potenzialmente pericolosa. Il mancato rispetto delle indicazioni può provocare danni a cose e/o all'ambiente.

Indicazione / consiglio

Indicazioni per un impiego ottimale dell'apparecchio / informazioni utili.

1. 2. 3. / a) b) c)

Le procedure da seguire sono indicate tramite numeri o lettere.

■ / -

Gli elenchi sono indicati tramite una casella o un trattino.

Indice

| | | | |
|-------------------------------------------------------------------------------------------------------------------------------------------------------|----|-----------------------------------------------------------------------------------------------------------------------------------------|----|
|  Usò conforme alle norme | 4 | Fine del programma | 33 |
|  Avvertenze di sicurezza | 5 | Estrazione del bucato e spegnimento dell'apparecchio . . . | 33 |
| Bambini/persone/animali domestici . . | 5 | Svuotare il contenitore dell'acqua di condensa | 34 |
| Installazione | 7 |  Impostazioni dell'apparecchio | 35 |
| Funzionamento | 9 | Sicurezza bambini | 35 |
| Pulizia/Manutenzione | 13 | Segnale di avvertenza | 35 |
|  Consigli per risparmiare | 14 | Impostazioni di base | 35 |
|  Installazione ed allacciamento dell'apparecchio | 15 |  Home Connect | 36 |
| Contenuto della confezione | 15 | Richiamare il menu Home Connect | 37 |
| Installazione dell'apparecchio | 15 | Collegare alla rete domestica e all'app Home Connect | 37 |
| Collegare l'apparecchio | 17 | Attivazione/disattivazione del Wi-Fi . . | 40 |
| Prima del primo utilizzo | 18 | Ripristino delle impostazioni di rete | 40 |
| Accessori opzionali | 19 | Aggiornamento software | 41 |
|  Istruzioni brevi | 20 | Gestione consumi | 41 |
|  Conoscere l'apparecchio | 21 | Consigli intelligenti del programma . | 43 |
| Panoramica dell'apparecchio | 21 | Ricerca guasti remota | 43 |
| Pannello | 22 | Avvertenze sulla tutela dei dati | 44 |
|  Display | 23 | Dichiarazione di conformità | 44 |
|  Tabella dei programmi | 26 |  Asciugatura con il cestello lana | 45 |
|  Impostazioni | 28 | Il cestello lana | 45 |
|  Biancheria | 30 | Fissaggio del cestello lana | 45 |
| Preparazione della biancheria | 30 | Esempi d'impiego | 46 |
| Suddividere la biancheria | 30 | Introdurre l'insero e avviare il programma | 47 |
|  Usò dell'apparecchio | 31 |  Funzione anti piega | 48 |
| Introdurre la biancheria e accendere l'apparecchio | 31 | Riempimento del serbatoio dell'acqua | 48 |
| Impostare il programma | 32 | Programmi per la riduzione delle pieghe | 49 |
| Avviare il programma | 32 | Pulizia del filtro nel serbatoio dell'acqua | 50 |
| Svolgimento del programma | 32 | | |
| Modificare il programma o aggiungere biancheria | 33 | | |
| Interruzione del programma | 33 | | |

| | | |
|------------------------------------------------------------------------------------|-------------------------------------------------------------------|----|
|  | Convogliamento dell'acqua di condensa | 51 |
|  | Pulizia e manutenzione | 53 |
| | Pulizia dell'apparecchio. | 53 |
| | Pulizia dell'unità di base | 54 |
| | Pulizia del sensore dell'umidità | 57 |
| | Pulire il filtro nel contenitore dell'acqua di condensa | 58 |
|  | Trattamento dell'apparecchio . 59 | |
| | Preparazione del trattamento dell'apparecchio | 59 |
| | Esecuzione di un semplice trattamento dell'apparecchio | 61 |
| | Esecuzione del trattamento intensivo | 62 |
|  | Guida per l'apparecchio | 66 |
|  | Trasporto dell'apparecchio | 69 |
|  | Valori di consumo | 70 |
| | Tabella dei consumi. | 70 |
| | Programma più efficiente per capi in cotone | 70 |
|  | Dati tecnici | 71 |
|  | Smaltimento | 71 |
|  | Servizio di assistenza clienti | 72 |

Uso conforme alle norme

- Questo apparecchio è pensato per un uso esclusivamente domestico.
- Non installare o mettere in funzione questo apparecchio in zone a rischio di congelamento e/o in ambienti esterni. In questo caso si corre il rischio che l'apparecchio subisca dei danni se si ghiaccia l'acqua rimasta al suo interno. Se i tubi si ghiacciano è possibile che si spezzino/scoppino.
- Questo apparecchio deve essere utilizzato solo per asciugare e rinfrescare biancheria domestica, in particolare di capi lavati con acqua che si prestino per l'asciugatura con centrifuga (vedere etichetta sul capo). Un utilizzo dell'apparecchio per scopi diversi esula dalle applicazioni per le quali è stato concepito ed è vietato.
- Questo apparecchio è progettato per essere utilizzato ad un'altezza massima di 4000 metri sopra il livello del mare.

Prima di accendere l'apparecchio:

Controllare che non vi siano danni visibili sull'apparecchio. Non mettere in funzione l'apparecchio se danneggiato. Se si dovessero presentare problemi di qualsiasi tipo, contattare il proprio rivenditore specializzato oppure il nostro servizio di assistenza clienti.

Leggere e seguire le istruzioni per la messa in funzione e l'installazione nonché tutte le altre informazioni fornite con questo apparecchio.

Conservare tutti i documenti per impieghi successivi o per eventuali futuri proprietari.

Avvertenze di sicurezza

Le seguenti informazioni di sicurezza e avvertenze sono allegate per proteggervi da lesioni ed evitare danni materiali alle aree circostanti.

È in ogni caso fondamentale prendere le precauzioni necessarie e procedere con attenzione durante l'installazione, manutenzione, pulizia e funzionamento dell'apparecchio.

Bambini/persone/animali domestici

Avviso **Pericolo di morte!**

I bambini e altre persone che non sono in grado di comprendere i rischi correlati all'utilizzo dell'apparecchio possono procurarsi lesioni o mettere in pericolo la propria vita. Pertanto ricordarsi sempre di quanto segue:

- L'apparecchio può essere utilizzato da bambini al di sopra degli 8 anni di età e da persone con ridotte capacità fisiche, sensoriali o mentali oppure da persone inesperte se sorvegliate o se sono state loro fornite informazioni su come utilizzare l'apparecchio in modo sicuro e che siano consapevoli dei potenziali rischi legati all'utilizzo dell'apparecchio.
- I bambini non devono giocare con il presente apparecchio.
- Non permettere ai bambini di pulire o effettuare manutenzioni sull'apparecchio se non sono sorvegliati.
- Tenere i bambini con età inferiore ai 3 anni e animali domestici lontani dall'apparecchio.
- Non lasciare l'apparecchio non sorvegliato quando bambini o altre persone che non sono in grado di comprenderne i rischi si trovano nei pressi dell'apparecchio.

 **Avviso**

Pericolo di morte!

I bambini possono rimanere chiusi all'interno degli apparecchi e trovarsi in pericolo di vita.

- Non posizionare l'apparecchio dietro una porta, poiché potrebbe ostacolare l'oblò dell'apparecchio o impedirne la completa apertura.
- Una volta che un apparecchio ha esaurito la propria vita utile, togliere la spina di alimentazione dalla presa **prima** di tagliare il cavo di alimentazione, e quindi distruggere la chiusura dell'oblò dell'apparecchio.

 **Avviso**

Pericolo di soffocamento!

Se lasciati giocare con imballaggi/pellicole di plastica o elementi di imballaggio, i bambini possono rimanervi intrappolati oppure rischiare di soffocare mettendoli sopra la testa.

Tenere imballaggi, pellicole di plastica e parti di imballaggio fuori dalla portata dei bambini.

 **Avviso**

Pericolo di avvelenamento!

Detersivi e additivi possono provocare avvelenamento se ingeriti.

In caso di ingestione accidentale, consultare il medico. Tenere i detersivi e gli additivi fuori dalla portata dei bambini.

 **Avviso**

Irritazioni agli occhi/alla pelle!

Il contatto con i detersivi e gli additivi può causare irritazioni agli occhi o alla pelle.

Risciacquare accuratamente gli occhi e la pelle in caso di contatto con detersivi o additivi. Tenere i detersivi e gli additivi fuori dalla portata dei bambini.

Installazione

Avviso

Rischio di scosse elettriche/ incendio/danni materiali/danni all'apparecchio!

Un'installazione non eseguita correttamente può condurre a una situazione pericolosa.

Verificare quanto segue:

- La tensione di alimentazione della presa di alimentazione deve corrispondere alla tensione nominale indicata sull'apparecchio (targhetta identificativa). Le potenze di allaccio e la protezione fusibile richiesti sono specificati sulla targhetta identificativa.
- L'apparecchio non deve essere alimentato mediante un dispositivo di accensione esterno, come un timer, né connesso a un circuito che viene regolarmente acceso e spento da un'utenza.
- La spina di alimentazione e la presa con contatto di protezione devono corrispondere e il sistema di messa a terra deve essere installato in modo corretto.
- L'installazione deve avere una sezione adeguata.

- La spina di alimentazione deve essere liberamente accessibile in qualsiasi momento. Se questo non fosse possibile, al fine di ottemperare alle relative norme di sicurezza, deve essere realizzato un interruttore (interruttore a 2 poli) nell'installazione permanente in conformità alle norme di installazione elettrica.
- Nel caso venga utilizzato un interruttore di circuito differenziale, sia utilizzato soltanto se reca il seguente marchio: . Soltanto la presenza del presente marchio garantisce la conformità a tutte le regolazioni applicabili.

Avviso

Rischio di scosse elettriche/ incendio/danni materiali/danni all'apparecchio!

Se il cavo di alimentazione dell'apparecchio è danneggiato o alterato, possono verificarsi scosse elettriche, cortocircuiti o incendi causati dal surriscaldamento.

Il cavo di alimentazione non sia aggrovigliato, schiacciato o alterato, e non venga a contatto con fonti di calore.

⚠ Avviso

Rischio di incendio/danni materiali/danni all'apparecchio!

L'utilizzo di prolunghe o prese elettriche multiple, può provocare incendi causati dal surriscaldamento o cortocircuiti.

Collegare l'apparecchio direttamente a una presa dotata di messa a terra montata in modo corretto. Non utilizzare prolunghe, prese multiple o unità di accoppiamento multiple.

⚠ Avviso

Rischio di lesioni/danni materiali/danni all'apparecchio!

- L'apparecchio può vibrare o spostarsi durante il funzionamento e quindi potenzialmente provocare lesioni o danni materiali. Posizionare l'apparecchio su una superficie pulita, uniforme e solida e, utilizzando una livella a bolla come guida, metterlo in piano con i piedini avvitati.

- Un posizionamento non corretto (impilamento) del presente apparecchio sopra una lavatrice può provocare lesioni, danni materiali e/o danni all'apparecchio. Se il presente apparecchio deve essere posizionato sopra una lavatrice, la lavatrice deve avere larghezza e profondità almeno uguali ad esso, e deve essere fissato in posizione con l'idoneo set di collegamento, se disponibile. → *Pagina 19*

L'apparecchio DEVE essere fissato con questo set di collegamento. Non è consentito impilare l'apparecchio in altro modo.

- Se si afferra un qualsiasi componente sporgente dell'apparecchio (ad es. l'oblò dell'apparecchio) per sollevarlo o spostarlo, tali componenti possono rompersi e causare lesioni. Non afferrare alcun componente sporgente dell'apparecchio per spostarlo.

 **Avviso****Pericolo di lesioni!**

- L'apparecchio è molto pesante. Il suo sollevamento può provocare lesioni. Non sollevare l'apparecchio da sé.
- L'apparecchio ha bordi affilati che possono provocare tagli alle mani. Non afferrare l'apparecchio dai bordi affilati. Indossare guanti di protezione per sollevarlo.
- Se i tubi flessibili e i cavi di alimentazione non sono instradati in modo corretto, vi è il pericolo di rimanervi impigliati e quindi di lesioni. Instradare i tubi flessibili e i cavi in modo da impedire l'eventualità di rimanervi impigliati.

Funzionamento **Avviso****Rischio di esplosione/ incendio!**

Bucato che è entrato a contatto con solventi, olio, cera, decerante, pittura, grasso o smacchiatore, potrebbe prendere fuoco se asciugato nella macchina, oppure causare l'esplosione dell'apparecchio. Pertanto ricordarsi sempre di:

- Risciacquare il bucato accuratamente con acqua calda e detersivo prima di asciugarlo nella macchina.
- Non inserire nel presente apparecchio bucato da asciugare che non sia stato lavato preliminarmente.
- Non utilizzare l'apparecchio se sono stati utilizzati prodotti chimici industriali per la pulizia del bucato.

Avviso

Rischio di esplosione/ incendio!

- In caso di presenza di materiale residuo nel filtro lanugine, è possibile che quest'ultimo prenda fuoco durante l'esecuzione dell'asciugatura, oppure causi l'incendio o l'esplosione dell'apparecchio. Pulire regolarmente il filtro lanugine.
- Alcuni oggetti possono prendere fuoco durante l'esecuzione dell'asciugatura, oppure causare l'incendio o l'esplosione dell'apparecchio. Rimuovere accendini o fiammiferi dalle tasche dei capi.
- In presenza di farina o polvere di carbone nell'aria circostante l'apparecchio, è possibile che si verifichi un'esplosione. Assicurarsi che l'area intorno all'apparecchio sia tenuta pulita quando è in funzionamento.

Avviso

Rischio di incendio/danni materiali/danni all'apparecchio!

L'apparecchio contiene l'R290, un refrigerante ecosostenibile ma infiammabile. Tenere fonti di ignizione e fiamme libere lontano dall'apparecchio.



Avviso

Rischio di scosse elettriche/ incendio/danni materiali/danni all'apparecchio!

Se un programma viene terminato prima del termine del ciclo di asciugatura, il bucato non si raffredda a sufficienza ed è possibile che prenda fuoco, oppure è possibile che si verifichino danni materiali o danni all'apparecchio.

- Durante l'ultima fase del ciclo di asciugatura, il bucato nel cestello non viene riscaldato (ciclo di raffreddamento). Ciò garantisce che il bucato resti a una temperatura alla quale non verrà danneggiato.
- Non spegnere l'apparecchio prima del termine del ciclo di asciugatura, a meno che non si rimuova immediatamente tutti i capi di bucato e li si divida (per dissipare il calore).

⚠ Avviso**Pericolo di avvelenamento/
danni materiali!**

L'acqua di condensa non è potabile ed è possibile che sia contaminata con fibre di tessuto. L'acqua di condensa contaminata può essere nociva per la salute e causare danni materiali.

Non bere e non riutilizzare.

⚠ Avviso**Pericolo di avvelenamento!**

Si possono sprigionare fumi tossici a causa di detersivi contenenti solventi, ad es. sgrassatore.

Non usare detersivi che contengono solventi.

⚠ Avviso**Pericolo di lesioni!**

- Se ci si sostiene/ci si siede sull'oblò dell'apparecchio quando è aperto, l'apparecchio potrebbe ribaltarsi e quindi causare lesioni.
Non sostenersi all'oblò dell'apparecchio quando è aperto.
- Se si sale sull'apparecchio, il piano di lavoro potrebbe rompersi e quindi causare lesioni.
Non salire sull'apparecchio.
- Inserire le mani nel cestello ancora in movimento potrebbe causare lesioni alle mani.
Attendere fino a che il cestello non è completamente fermo.

Attenzione!

Rischio di danni materiali/ danni all'apparecchio

- Se la quantità di bucato nell'apparecchio supera la massima capacità di carico, esso potrebbe non essere in grado di funzionare in modo corretto, oppure potrebbero verificarsi danni materiali o danni all'apparecchio. Non superare la capacità di carico massima per l'asciugatura del bucato. Assicurarsi di attenersi alle capacità di carico massime indicate per ciascuno dei programmi → *Pagina 26*.
- Se si mette in funzione l'apparecchio senza un raccoglitore di lanugine (ad es. filtro lanugine, vano lanugine, a seconda delle specifiche dell'apparecchio), o se il raccoglitore di lanugine è incompleto o difettoso, è possibile che si verifichino danni all'apparecchio. Non mettere in funzione l'apparecchio senza un raccoglitore di lanugine oppure con un raccoglitore di lanugine incompleto o difettoso.
- Oggetti leggeri quali capelli o fibre di tessuto potrebbero essere risucchiate nell'ingresso aria quando l'apparecchio è in funzione. Tenerli lontani dall'apparecchio.
- Schiuma e gommapiuma potrebbero deformarsi o sciogliersi se asciugate nell'apparecchio. Non asciugare capi di bucato che contengono schiuma o gommapiuma nell'apparecchio.
- Se si versa una quantità errata di detersivo o di detergente nell'apparecchio, potrebbero verificarsi danni materiali o danni all'apparecchio. Utilizzare detersivi/additivi/detergenti e ammorbidenti rispettando le istruzioni del produttore.
- Se l'apparecchio si surriscalda, esso potrebbe non essere in grado di funzionare in modo corretto, oppure potrebbero verificarsi danni materiali o danni all'apparecchio. Assicurarsi che l'ingresso aria dell'apparecchio non sia mai ostruito quando l'apparecchio è in funzione, e che l'area circostante l'apparecchio sia ventilata in modo adeguato.

Pulizia/Manutenzione

Avviso

Pericolo di morte!

L'apparecchio è alimentato a energia elettrica. Rischio di scosse elettriche in caso di contatto con componenti sotto tensione. Pertanto ricordarsi sempre di:

- Spegnere l'apparecchio. Scollegare l'apparecchio dall'alimentazione (estrarre la spina).
- Non toccare mai la spina di alimentazione con le mani bagnate.
- Nel rimuovere la spina di alimentazione dalla presa, afferrare la spina stessa e mai il cavo di alimentazione, in caso contrario il cavo di alimentazione potrebbe subire danni.
- Non apportare nessuna modifica tecnica all'apparecchio o alle sue caratteristiche.
- Riparazioni e qualsiasi altro lavoro sull'apparecchio devono essere eseguiti unicamente dal nostro servizio di assistenza clienti oppure da un elettricista. Lo stesso vale per la sostituzione del cavo di alimentazione (quando necessario).

- È possibile ordinare cavi di alimentazione di ricambio dal nostro servizio di assistenza clienti.

Avviso

Pericolo di avvelenamento!

Si possono sprigionare fumi tossici a causa di detersivi contenenti solventi, ad es. sgrassatore.

Non usare detersivi che contengono solventi.

Avviso

Rischio di scosse elettriche/ danni materiali/ danni all'apparecchio!

Nel caso in cui penetri dell'umidità nell'apparecchio, potrebbe verificarsi un cortocircuito.

Non utilizzare un'idropulitrice, un pulitore a vapore, un'idropistola o una pistola a spruzzo per la pulizia dell'apparecchio.

Avviso

Rischio di lesioni/danni materiali/danni all'apparecchio!

L'utilizzo di parti di ricambio e accessori di altre marche è rischioso e potrebbe provocare lesioni, danni materiali o danni all'apparecchio.

Per ragioni di sicurezza, utilizzare solo parti di ricambio e accessori originali.

Attenzione!

Rischio di danni materiali/danni all'apparecchio

Detergenti e pretrattanti per bucato (ad es. smacchiatori, spray di prelavaggio, etc) possono causare danni in caso di contatto con le superfici dell'apparecchio. Pertanto ricordarsi sempre di:

- Non far entrare in contatto tali detergenti con le superfici dell'apparecchio.
- Pulire l'apparecchio soltanto con acqua e un panno umido e morbido.
- Rimuovere immediatamente qualsiasi residuo di detersivo o spray o altri.



Consigli per risparmiare

- Prima dell'asciugatura, centrifugare il bucato. Biancheria più asciutta riduce il tempo di asciugatura e diminuisce il consumo di energia.
- Caricare l'apparecchio con il carico massimo consentito per il programma selezionato..

Avvertenza: Un superamento della quantità di carico massima provoca un allungamento della durata del programma e un aumento del consumo di energia.

- Installare l'apparecchio in un ambiente ventilato e tenere libera la griglia di raffreddamento sull'apparecchio, in modo tale da garantire il ricambio di aria.
- Rimuovere regolarmente la lanugine nell'apparecchio. Un apparecchio sporco di lanugine richiede più tempo per l'asciugatura e consuma più energia.
- Se prima dell'avvio del programma e dopo la fine del programma l'apparecchio resta a lungo inutilizzato, passa automaticamente alla modalità di risparmio energetico. Il display e le spie si spengono dopo alcuni minuti e **Avvio/Reload** lampeggia. Terminare la modalità di risparmio energetico azionando nuovamente l'apparecchio, ad es. aprire o chiudere lo sportello.
- Se l'apparecchio in modalità di risparmio energetico non viene utilizzato per un periodo di tempo prolungato si spegne automaticamente

Avvertenza: Se il Wi-Fi è attivato, l'apparecchio non si spegne automaticamente.



Installazione ed allacciamento dell'apparecchio

Contenuto della confezione

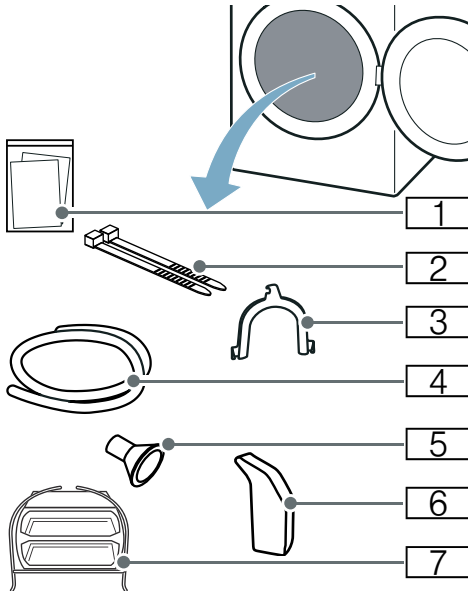

- 1 Documentazione allegata (ad es. Istruzioni per l'uso e l'installazione)
- 2 Materiale di fissaggio
- 3 Collettore per il fissaggio del tubo flessibile di scarico
- 4 Tubo flessibile di scarico
- 5 Adattatore
- 6 Recipiente dell'acqua
- 7 Cestello lana

1. Rimuovere completamente il materiale di imballaggio e le pellicole protettive dall'apparecchio.
2. Aprire la porta.
3. Estrarre tutti gli accessori dal cestello.

Adesso si può procedere all'installazione e all'allacciamento dell'apparecchio.

Attenzione!

Danni materiali e all'apparecchio

Eventuali oggetti rimasti nel cestello che non siano necessari al funzionamento dell'apparecchio possono causare danni materiali e danneggiare l'apparecchio.

Rimuovere dal cestello tutti gli oggetti e gli accessori.

Installazione dell'apparecchio

⚠ Avviso

Pericolo di morte!

I bambini possono rimanere chiusi all'interno degli apparecchi e trovarsi in pericolo di vita.

- Non posizionare l'apparecchio dietro una porta, poiché potrebbe ostacolare l'oblò dell'apparecchio o impedirne la completa apertura.
- Una volta che un apparecchio ha esaurito la propria vita utile, togliere la spina di alimentazione dalla presa **prima** di tagliare il cavo di alimentazione, e quindi distruggere la chiusura dell'oblò dell'apparecchio.

⚠ Avviso

Rischio di esplosione/incendio!

In presenza di farina o polvere di carbone nell'aria circostante l'apparecchio, è possibile che si verifichi un'esplosione.

Assicurarsi che l'area intorno all'apparecchio sia tenuta pulita quando è in funzionamento.

 **Avviso**

**Rischio di incendio/danni materiali/
danni all'apparecchio!**

L'apparecchio contiene l'R290, un refrigerante ecosostenibile ma infiammabile.

Tenere fonti di ignizione e fiamme libere lontano dall'apparecchio.



 **Avviso**

**Rischio di lesioni/danni materiali/
danni all'apparecchio!**

- L'apparecchio può vibrare o spostarsi durante il funzionamento e quindi potenzialmente provocare lesioni o danni materiali.

Posizionare l'apparecchio su una superficie pulita, uniforme e solida e, utilizzando una livella a bolla come guida, metterlo in piano con i piedini avvitati.

- Un posizionamento non corretto (impilamento) del presente apparecchio sopra una lavatrice può provocare lesioni, danni materiali e/ o danni all'apparecchio.

Se il presente apparecchio deve essere posizionato sopra una lavatrice, la lavatrice deve avere larghezza e profondità almeno uguali ad esso, e deve essere fissato in posizione con l'idoneo set di collegamento, se disponibile.

→ *Pagina 19*

L'apparecchio DEVE essere fissato con questo set di collegamento. Non è consentito impilare l'apparecchio in altro modo.

- Se si afferra un qualsiasi componente sporgente dell'apparecchio (ad es. l'oblò dell'apparecchio) per sollevarlo o spostarlo, tali componenti possono rompersi e causare lesioni. Non afferrare alcun componente sporgente dell'apparecchio per spostarlo.

 **Avviso**

Pericolo di lesioni!

- L'apparecchio è molto pesante. Il suo sollevamento può provocare lesioni. Non sollevare l'apparecchio da sé.
- L'apparecchio ha bordi affilati che possono provocare tagli alle mani. Non afferrare l'apparecchio dai bordi affilati. Indossare guanti di protezione per sollevarlo.

Attenzione!

Rischio di danni materiali/danni all'apparecchio

Se l'apparecchio si surriscalda, esso potrebbe non essere in grado di funzionare in modo corretto, oppure potrebbero verificarsi danni materiali o danni all'apparecchio.

Assicurarsi che l'ingresso aria dell'apparecchio non sia mai ostruito quando l'apparecchio è in funzione, e che l'area circostante l'apparecchio sia ventilata in modo adeguato.

Attenzione!

Danni materiali e all'apparecchio

Prima di lasciare la fabbrica, l'apparecchio è stato sottoposto a una prova di funzionamento e può contenere residui di acqua. Tali residui di acqua possono fuoriuscire se l'apparecchio viene inclinato oltre i 40°.

Installare l'apparecchio come segue:

1. Installare l'apparecchio su un fondo pulito, piano e solido.
2. Controllare il livellamento dell'apparecchio con una livella a bolla d'aria.

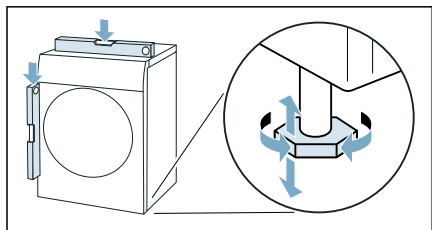

3. Se necessario, utilizzare i piedini dell'apparecchio per ottenere un livellamento perfetto.

Adesso si può procedere all'allacciamento dell'apparecchio.

Avvertenze

- Tutti i piedini dell'apparecchio devono poggiare stabilmente sul pavimento.
- Un livellamento non corretto dell'apparecchio può causare durante il funzionamento rumori e vibrazioni, movimenti irregolari del cestello nonché la fuoriuscita dell'acqua residua dall'apparecchio.

Collegare l'apparecchio

⚠ Avviso

Rischio di scosse elettriche/incendio/danni materiali/danni all'apparecchio!

Un'installazione non eseguita correttamente può condurre a una situazione pericolosa. Verificare quanto segue:

- La tensione di alimentazione della presa di alimentazione deve corrispondere alla tensione nominale indicata sull'apparecchio (targhetta identificativa). Le potenze di allaccio e la protezione fusibile richiesti sono specificati sulla targhetta identificativa.
- L'apparecchio non deve essere alimentato mediante un dispositivo di accensione esterno, come un timer, né connesso a un circuito che viene regolarmente acceso e spento da un'utenza.
- La spina di alimentazione e la presa con contatto di protezione devono corrispondere e il sistema di messa a terra deve essere installato in modo corretto.
- L'installazione deve avere una sezione adeguata.
- La spina di alimentazione deve essere liberamente accessibile in qualsiasi momento. Se questo non fosse possibile, al fine di ottemperare alle relative norme di sicurezza, deve essere realizzato un interruttore (interruttore a 2 poli) nell'installazione permanente in conformità alle norme di installazione elettrica.
- Nel caso venga utilizzato un interruttore di circuito differenziale, sia utilizzato soltanto se reca il seguente marchio: . Soltanto la presenza del presente marchio garantisce la conformità a tutte le regolazioni applicabili.

⚠ Avviso

**Rischio di scosse elettriche/incendio/
danni materiali/danni all'apparecchio!**

Se il cavo di alimentazione dell'apparecchio è danneggiato o alterato, possono verificarsi scosse elettriche, cortocircuiti o incendi causati dal surriscaldamento.

Il cavo di alimentazione non sia aggrovigliato, schiacciato o alterato, e non venga a contatto con fonti di calore.

⚠ Avviso

**Rischio di incendio/danni materiali/
danni all'apparecchio!**

L'utilizzo di prolunghe o prese elettriche multiple, può provocare incendi causati dal surriscaldamento o cortocircuiti.

Collegare l'apparecchio direttamente a una presa dotata di messa a terra montata in modo corretto. Non utilizzare prolunghe, prese multiple o unità di accoppiamento multiple.

⚠ Avviso

Pericolo di lesioni!

Se i tubi flessibili e i cavi di alimentazione non sono instradati in modo corretto, vi è il pericolo di rimanervi impigliati e quindi di lesioni. Instradare i tubi flessibili e i cavi in modo da impedire l'eventualità di rimanervi impigliati.

Collegare l'apparecchio come segue:

1. Collegamento del tubo di scarico
→ *Pagina 51*

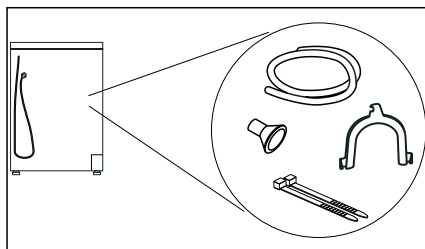

2. Inserire la spina dell'apparecchio nella presa.
 3. Controllare che la spina di rete sia saldamente inserita.
- Ora la macchina è pronta per l'uso.

Attenzione!

Danni materiali e all'apparecchio

L'apparecchio contiene refrigerante e potrebbe danneggiarsi se messo in funzione immediatamente dopo il trasporto.

Prima della messa in funzione lasciare l'apparecchio fermo per due ore.

Avvertenza: In caso di dubbi, far controllare l'apparecchio da personale qualificato.

Prima del primo utilizzo

Prima di accendere l'apparecchio:

Controllare che non vi siano danni visibili sull'apparecchio. Non mettere in funzione l'apparecchio se danneggiato. Se si dovessero presentare problemi di qualsiasi tipo, contattare il proprio rivenditore specializzato oppure il nostro servizio di assistenza clienti.

Avvertenza: Dopo l'installazione e l'allacciamento, l'apparecchio è pronto per l'uso. Non sono necessarie altre operazioni.

Accessori opzionali





Ordinare gli accessori opzionali* presso il servizio assistenza clienti:

- **Cestello lana:**
Asciugare o arieggiare singoli capi di lana, scarpe da ginnastica e peluches nel cestello lana.
– Codice dell'ordine: **WZ20600**.
- **Piedistallo:**
Sollevare l'asciugatrice con un piedistallo per caricare/scaricare nel modo migliore.
Trasportare la biancheria con il cesto della biancheria integrato nel vano del piedistallo.
– Codice dell'ordine: **WZ20500**.
- **Set di collegamento per colonna lavatrice-asciugatrice:**
L'asciugatrice può essere collocata, per risparmiare spazio, su un'idonea lavatrice di uguale profondità e larghezza.
È indispensabile fissare l'asciugatrice alla lavatrice mediante questo kit di congiunzione.
– Codice dell'ordine con piano di lavoro estraibile: **WZ27400**
– Codice dell'ordine senza piano di lavoro estraibile: **WZ27410**.
- **Kit di collegamento**
L'acqua di condensa dell'apparecchio, volendo, può essere convogliata nello scarico tramite un apposito tubo flessibile. In questo caso il contenitore dell'acqua di condensa non deve essere svuotato durante l'asciugatura né dopo ogni asciugatura.
– Codice dell'ordine: —

* in funzione dell'allestimento dell'apparecchio

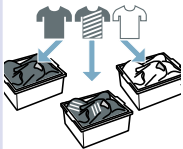
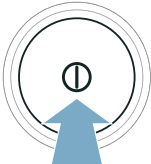
Istruzioni brevi

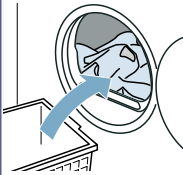
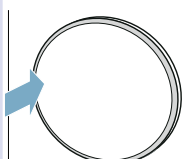
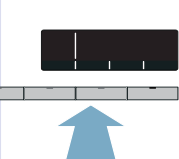
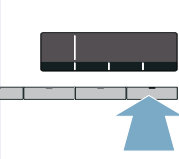
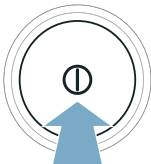
Avvertenza: L'apparecchio deve essere installato e collegato in modo corretto.
→ Pagina 15

| | | | | | | |
|----------|----------------------------------------|------------------------------------------------------------------------------------|------------------------------------------------------------------------------------|-------------------------------------------------------------------------------------|-----------------------------------------------------------------------------------|------------------------------------------------------------------------------------|
| 1 | Prima dell'avvio del programma: |  |  |  | | |
| | | Suddividere la biancheria. | Accendere l'apparecchio. | Selezionare il programma. | | |
| | | 2 |  |  |  |  |
| | | | Aprire l'oblò e introdurre la biancheria. | Chiudere l'oblò. | Se necessario, modificare le impostazioni del programma. | Avviare il programma. |
| 3 | Al termine del programma: |  |  |  | | |
| | | Spegnere l'apparecchio. | Aprire l'oblò ed estrarre la biancheria. | Svuotare il contenitore dell'acqua di condensa. | | |

Conoscere l'apparecchio

Panoramica dell'apparecchio

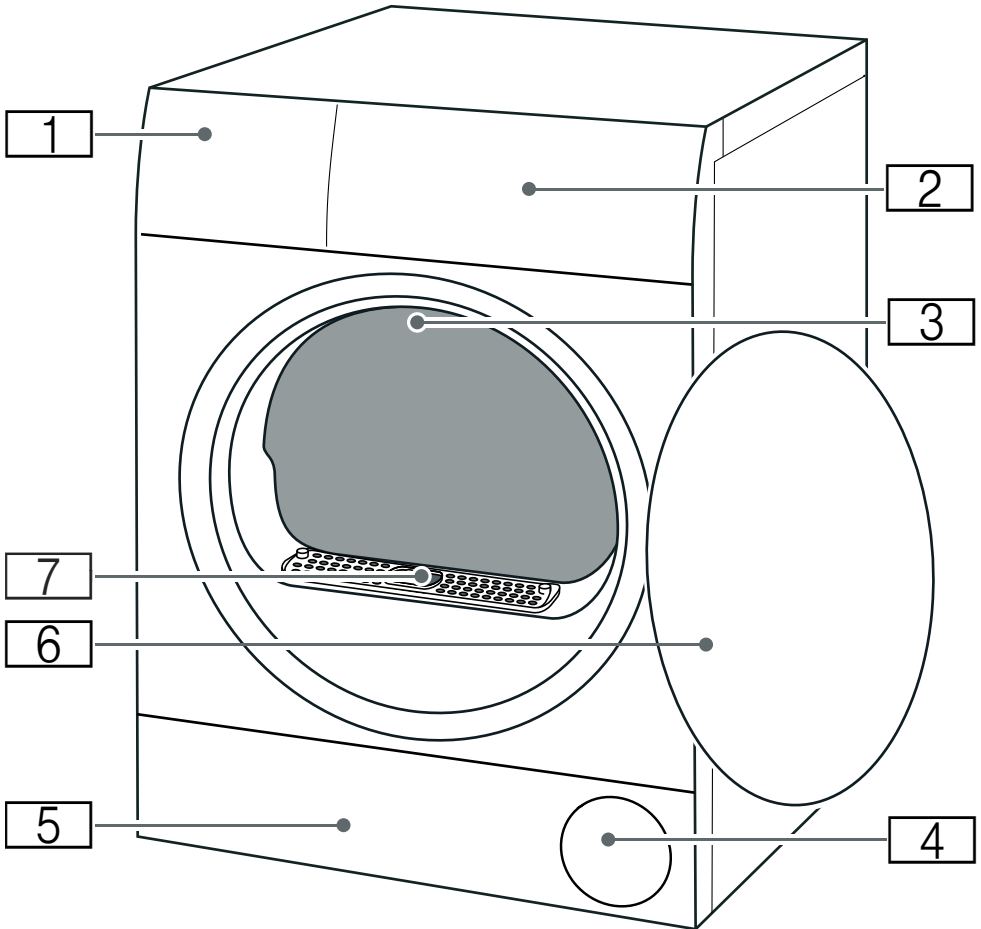

- 1 **Contenitore dell'acqua di condensa** → *Pagina 34*
- 2 **Pannello**
- 3 **Illuminazione interna del cestello** (a seconda dell'allestimento dell'apparecchio)
- 4 **Griglia di raffreddamento**
- 5 **Sportello di manutenzione dell'unità di base** → *Pagina 54*
- 6 **Oblò**
- 7 **Coperchio del condotto dell'aria** (non rimuovere)

Pannello

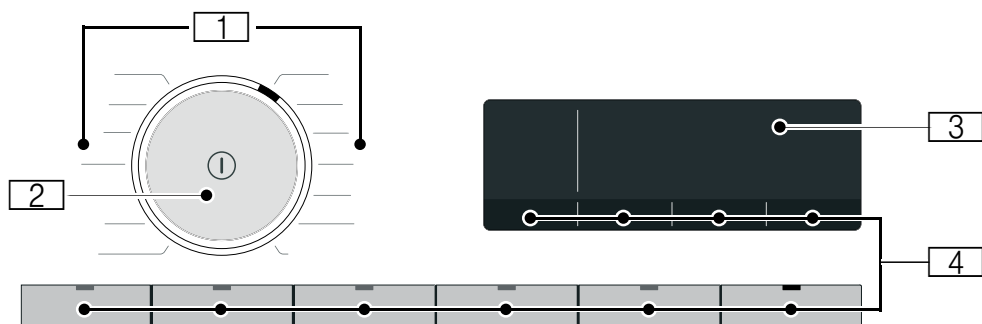

1

Programmi

2

Selettore programmi

■ Ruotare: impostazione del programma

■ Premere: accensione/spegnimento dell'apparecchio

3

Display









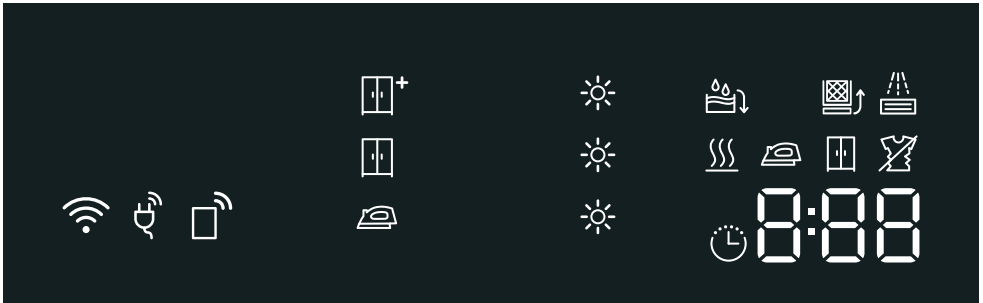







Visualizzazione di impostazioni e informazioni







4

Tasti

per impostazioni di programma e funzioni supplementari/impostazioni dell'apparecchio

Display

| Indicatore | Descrizione | Informazioni |
|------------------------------------------------------------------------------------|-----------------------------|-----------------------------------------------------------------------------------------------------------------------------------------------------------------------------------------------------------------------------------------------------------------------------------------------------------------------------------------------------------|
| | Stato del programma: | si illumina: indicatore di stato |
|  | Riduzione delle pieghe | |
|  | Asciugatura | |
|  | Stiratura con ferro | |
|  | Asciugatura normale | |
|  | Antipiega | |
|  | Pausa | |
| <i>End</i> | Fine del programma | |
|  | Risultato asciugatura | Risultato asciugatura  Extra asciutto attivato |
|  | | Risultato asciugatura  Normale attivato |
|  | | Risultato asciugatura  Stiratura con ferro attivato |
|  | Grado di asciugatura | Grado di asciugatura attivato per un determinato risultato di asciugatura |
|  | | |
|  | | |
| ad es. 1:27 | Durata del programma | Durata prevista del programma in ore e minuti. |
| 3h | Fine del programma | Posticipo del programma in ore, se è stato attivato il tempo di Fine fra. |
|  | Programma a tempo | Programma a tempo attivato |
|  | Wi-Fi | <ul style="list-style-type: none"> ■ OFF: il Wi-Fi è disattivato e l'apparecchio non è collegato alla rete domestica. ■ lampeggiante: l'apparecchio sta cercando di stabilire un collegamento con la rete domestica. ■ acceso: il Wi-Fi è attivato e l'apparecchio è collegato alla rete domestica. |

| | | |
|----------------------------------------------------------------------------------|-------------------------------------------------------------------|---------------------------------------------------------------------------------------------------------------------------------------------------------------------------------------------------------------------------------------------------------------------------------------------------------------------------------------------------------------------------------------------------------------------------------------------------------------------------------------------------------------------------------------------------------------------------------------------------------------------------------------------------------------------------------------------------------------------------------------------------------------------------------|
|  | Controllo remoto | si illumina: la funzione dell'avvio a distanza è attivato. → <i>Pagina 28</i> |
|  | Sistema di gestione dell'energia | si illumina: l'apparecchio è collegato con Smart Energy System (sistema di gestione dell'energia) (non è disponibile in ogni Paese) |
|  | Svuotare il contenitore dell'acqua di condensa → <i>Pagina 34</i> | <ul style="list-style-type: none"> ■ Svuotare il contenitore dell'acqua di condensa e inserirlo. → <i>Pagina 34</i> Dopodiché premere su Avvio/Reload . ■ Pulire il filtro nel contenitore dell'acqua di condensa. ■ Se è stato installato un tubo di scarico* opzionale, accertarsi che questo: <ul style="list-style-type: none"> - sia correttamente collegato → <i>Pagina 51</i> - sia posato senza essere piegato. - non sia bloccato oppure otturato, ad es. a causa di sedimentazioni. ■ Eseguire il trattamento intensivo. ■ Verificare se nell'unità di base si sono depositati corpi estranei. Aprire lo sportello di manutenzione e rimuovere i corpi estranei. |
|  | Unità di base | Pulizia dell'unità di base → <i>Pagina 54</i> |
|  | Pulizia automatica dello scambiatore di calore | Lo scambiatore di calore viene pulito automaticamente. Mentre è presente questa indicazione non estrarre il contenitore dell'acqua di condensa e non interrompere il programma. |
|  | Serbatoio dell'acqua | Per la funzione anti piega, riempire il serbatoio dell'acqua con acqua potabile fredda. → <i>Pagina 48</i> Premere su Avvio/Reload . |
|  | Trattamento semplice dell'apparecchio | Nessun guasto. Dopo un periodo di utilizzo, l'apparecchio stesso consiglia di eseguire un trattamento semplice. Eseguire un semplice trattamento dell'apparecchio. → <i>Pagina 61</i> |

Hot

CoolDown

Durante l'asciugatura possono essere raggiunte temperature elevate. Il processo CoolDown riduce la temperatura per evitare che il bucato si danneggi, se si

- mette in pausa il programma
- interrompe il programma
- si spegne l'apparecchio utilizzando l'app



CoolDown viene avviato soltanto 30 secondi dopo che l'apparecchio è stato messo in pausa, interrotto o spento utilizzando l'app. Durante la funzione CoolDown l'apparecchio può continuare a essere comandato.

Avvertenze













- Il cestello continua a girare anche quando l'apparecchio è in pausa, con la funzione CoolDown attivata.
- Non modificare il programma mentre la funzione CoolDown è attivata.
- La regolazione della temperatura può durare fino a 10 minuti.



Tabella dei programmi

| Programma | Carico massimo |
|----------------------------------------------------------------------------------------------------------------------------------------------------------------------------------------------------------------------------------------------------------------------------------------------------------------------|-------------------------------------------------------------------------------------------------------------------------------------------------------|
| Nome del programma Breve spiegazione del programma o per quali indumenti è idoneo. | Il carico massimo si riferisce al peso degli indumenti asciutti. |
| Cotone Indumenti resistenti, indumenti molto resistenti di cotone oppure lino. | 9 kg |
| Sintetici Tessuti in fibra sintetica o mista. | 3,5 kg |
| Mix Carico misto di capi in cotone e tessuti sintetici. | 3 kg |
| Lingerie Biancheria intima delicata, lavabile in lavatrice, ad es. con pizzi, Lycra, raso o tessuti misti. | 1 kg |
| Lana con cestello I tessuti in lana o parzialmente di lana; scarpe/scarpe sportive e per il tempo libero; animali di peluche lavabili in fibre plastiche. | max. carico per lana/animali di peluche nel cestello: 1 riempimento cestello max. carico per scarpe nel cestello: 1 paio |
| Avvertenze <ul style="list-style-type: none"> ■ Asciugare gli indumenti esclusivamente con il cestello per la lana → <i>Pagina 45.</i> ■ Non asciugare scarpe in pelle o con parti in pelle. ■ L'imbottitura degli animali di peluche deve essere adatto per l'asciugatrice. | |
| Prog. a tempo caldo Programma a tempo per tutti i tipi di indumenti eccetto lana e seta. Adatto per biancheria preasciugata o leggermente umida e per la postasciugatura di biancheria spessa, a più strati. | 3 kg |
| Avvertenza: Nel programma di tempo, l'umidità residua della biancheria non viene riconosciuta automaticamente. Se dopo l'asciugatura la biancheria è ancora troppo umida, ripetere il programma e prolungare eventualmente la durata del programma. | |
| intelligentDry  Dopo aver lavato il bucato nella lavatrice, vi viene consigliato un programma idoneo per asciugarlo nell'asciugatrice. Ulteriori informazioni: → <i>Pagina 43</i> | dipende dal programma consigliato |
| Avvertenze <ul style="list-style-type: none"> ■ La lavatrice deve essere predisposta per Home Connect. ■ La lavatrice e l'asciugatrice devono essere collegate alla rete domestica e registrate nell'app Home Connect. | |

| | |
|--------------------------------------------------------------------------------------------------------------------------------------------------------------------------------------------------------------------------------------------------------------------------------------------------------------------------|---------------------------------------------------------------------------|
| smartFinish business  | 1 Vestito da uomo/ tailleur (1 giacca e 1 pantalone/gonna) |
| <p>Programma a tempo per ridurre la formazione di pieghe e la presenza di odori (ad es. fumo di sigaretta). Programma adatto per abiti da uomo, giacche e pantaloni asciutti e indossati per poco tempo che vanno lavati a secco e non possono essere messi in lavatrice. Ulteriori informazioni: → <i>Pagina 48</i></p> | |
| Avvertenze | |
| <ul style="list-style-type: none"> ■ I capi non vengono asciugati o puliti. ■ Il programma non è adatto per abiti estivi leggeri e sottili. ■ Al termine del programma estrarre immediatamente i capi per evitare la formazione di pieghe. | |
| smartFinish 5 camicie  | 2-5 camicie |
| <p>Programma a tempo per ridurre la formazione di pieghe e la presenza di odori (ad es. fumo di sigaretta). Adatto per camicie e camicette asciutte, indossate per poco tempo. Ulteriori informazioni: → <i>Pagina 48</i></p> | |
| Avvertenze | |
| <ul style="list-style-type: none"> ■ I capi non vengono asciugati o puliti. ■ Al termine del programma estrarre immediatamente i capi per evitare la formazione di pieghe. | |
| smartFinish 1 camicia  | 1 camicia o 1 camicetta |
| <p>Programma a tempo per ridurre la formazione di pieghe e la presenza di odori (ad es. fumo di sigaretta). Adatto per camicie e camicette asciutte, indossate per poco tempo. Ulteriori informazioni: → <i>Pagina 48</i></p> | |
| Avvertenze | |
| <ul style="list-style-type: none"> ■ I capi non vengono asciugati o puliti. ■ Al termine del programma estrarre immediatamente i capi per evitare la formazione di pieghe. | |
| Camicie | 1,5 kg |
| <p>Camicie/grembiuli di cotone, lino, tessuti sintetici oppure misti.</p> | |
| <p>Avvertenza: Dopo l'asciugatura stirare la biancheria oppure appenderla. In questo modo si disperde l'umidità residua.</p> | |
| Asciugamani | 6 kg |
| <p>Asciugamani resistenti e accappatoi di cotone.</p> | |
| Speed 40' | 1 kg |
| <p>Carico misto costituito da indumenti in fibra sintetica e cotone leggero.</p> | |
| Outdoor | 1 capo |
| <p>Abbigliamento impermeabile e outdoor con fodera impermeabile e tessuti idrorepellenti.</p> | |

P+ Impostazioni

| Impostazione del programma | Funzione |
|--------------------------------------------------------------------------------------------------------------------------------------------------------------------------------------------------------------------------------------------------------------------------------------------------------------------------------------------------|--------------------------------------------------------------------------------------------------------------------------------------------------------------------------------------------------------------------------------------------------------------------------------------------------------------------------------------------------------------------------------------------------------------------------------------------------------------------------------------------------------------------------------------------------------------------------------------------------------------------------------------------------------------------------------------------------------------------------------------------------------------------------------------------------------------------------------------------------------------------------------------------------------------------------------------------------------------------------------------------------------------------------------------------------------------------------------------------------|
| <p>Avvertenza: Alcune impostazioni non possono essere attivate per tutti i programmi. Le impostazioni attivate vengono visualizzate sui tasti o sono messe in evidenza sul display aparendo particolarmente luminose. È possibile modificare o disattivare le impostazioni attivate, premendo ripetutamente sui tasti corrispondenti.</p> | |
| <p> Controllo remoto</p> | <p>Grazie a  Controllo remoto è possibile abilitare l'apparecchio per l'avvio a distanza mediante l'app Home Connect e richiamare le impostazioni Home Connect.</p> <p>Avvertenze</p> <ul style="list-style-type: none"> ■ Osservare le indicazioni relative alle temperature ambiente → <i>Pagina 71.</i> ■ L'oblò dell'apparecchio deve essere chiuso e l'apparecchio deve essere collegato alla rete domestica per attivare l'avvio a distanza. ■ Per motivi di sicurezza, l'avvio a distanza viene disattivato alle seguenti condizioni: <ul style="list-style-type: none"> ■ aprire l'oblò, ■ interruzione di corrente, ■ sull'apparecchio premere su Avvio/Reload , ■ premere di nuovo brevemente , ■ premere , per spegnere l'apparecchio. |
| <p> Tipo di asciugatura :</p> | <p>Il risultato di asciugatura stabilisce quale grado di umidità o di asciugatura deve avere il bucato al termine del programma.</p> <p>Se viene impostato un risultato di asciugatura, quest'ultimo resta memorizzato per ciascun programma, anche dopo lo spegnimento dell'apparecchio. Eccezione: per il cotone le impostazioni non vengono memorizzate.</p> |
| <p> Extra asciutto</p> | <p>Bucato a più strati di spessore maggiore, che non si asciuga facilmente.</p> |
| <p> Normale</p> | <p>Biancheria sottile, normale.</p> |
| <p> Stiratura con ferro</p> | <p>Per biancheria sottile, normale che resta umida anche dopo l'asciugatura e che deve essere stirata o stesa.</p> |
| <p>Livello di asciugatura</p> | <p>Se dopo l'asciugatura la biancheria risulta ancora troppo umida, per un buon risultato è possibile adattare il grado di asciugatura e aumentarlo ai livelli da  a   . A parità di temperatura, ciò allunga la durata del programma.</p> <p>Se è stato adattato il grado di asciugatura per il risultato di asciugatura, l'impostazione del programma resta memorizzata anche dopo che l'apparecchio viene spento.</p> |
| <p>— Fine fra +</p> | <p>Prima dell'avvio del programma si può posticipare la fine del programma, con — e + fino a un massimo di 24 ore.</p> <p>Sul display viene visualizzato il numero delle ore, ad es. 8 h, e viene eseguito un conto alla rovescia fino a che il programma avrà inizio. Dopo l'avvio del programma viene visualizzata la durata del programma.</p> <p>Avvertenza: Osservare le indicazioni relative alle temperature ambiente → <i>Pagina 71.</i></p> |

| | |
|--------------------------------------------------------------------------------------------------------------------------------|---------------------------------------------------------------------------------------------------------------------------------------------------------------------------------------------------------------------------------------------------------------------------|
| — Fine fra + | Nei  programmi a tempo il tempo di asciugatura può essere prolungato con — e + a intervalli di 10 minuti. |
| — / + | Con i tasti di selezione — e + è possibile adattare i valori di impostazione. |
| Antipiega 60' Antipiega 120' | Al termine dell'asciugatura, il cestello muove la biancheria a intervalli regolari per evitare la formazione di pieghe. È possibile attivare o disattivare la funzione antipiega per 60 minuti (con Antipiega 60') o per 120 minuti (con Antipiega 120'). |
| Delicato | La temperatura ridotta per indumenti delicati come ad es. poliacrilico o elastan può prolungare la durata dell'asciugatura. |
| Avvio/Reload | avviare, interrompere e terminare un programma. |
| Impostazioni dell'apparecchio | Funzione |
| Per sapere come adattare le impostazioni dell'apparecchio consultare → <i>Pagina 35</i> | |
|  3 sec. (Sicurezza bambini 3 sec.) | Assicurare il pannello contro il comando involontario. |
| Segnale acustico | Selezionando Segnale acustico si determina se alla fine del programma viene emesso un segnale acustico. Se l'impostazione è stata selezionata, la spia del pulsante si accende e viene attivato il segnale acustico. |



Biancheria

Preparazione della biancheria



Avviso

Rischio di esplosione/incendio!

Alcuni oggetti possono prendere fuoco durante l'esecuzione dell'asciugatura, oppure causare l'incendio o l'esplosione dell'apparecchio.

Rimuovere accendini o fiammiferi dalle tasche dei capi.

Attenzione!

Danni al cestello e ai tessuti

La presenza di oggetti nelle tasche degli indumenti durante il funzionamento potrebbe danneggiare il cestello e i tessuti. Togliere tutti gli oggetti dalle tasche degli indumenti, come ad es. oggetti metallici.

Preparare la biancheria come segue:

- Legare insieme cinture di stoffa, nastri di grembiule, ecc. o usare un sacchetto per biancheria.
- Chiudere chiusure lampo, ganci, asole e bottoni. Abbottonare i capi di biancheria più grandi, come ad es. le federe.
- Asciugare sempre gli indumenti molto piccoli, ad es. calzini per neonati, insieme ai capi di biancheria più grandi, ad es. asciugamani.
- Per capi di biancheria singoli utilizzare un programma a tempo.
- I tessuti a maglia, come t-shirt e magliette sportive, spesso alla prima asciugatura si restringono. Utilizzare un programma delicato.

- Non asciugare eccessivamente la biancheria sintetica. Potrebbe aumentare la formazione di pieghe nella biancheria.
- Alcuni detersivi o additivi, ad es. amido di lavanderia o ammorbidente, contengono particelle che si possono depositare sul sensore di umidità. Ciò può compromettere il funzionamento del sensore e pertanto i risultati di asciugatura.

Avvertenze

- Nel lavaggio di biancheria per cui si prevede l'uso dell'asciugatrice dosare il detersivo e l'additivo in base alle indicazioni del produttore.
- Pulire regolarmente il sensore di umidità → *Pagina 57.*

Suddividere la biancheria

Avvertenza: Caricare i capi di biancheria singolarmente nell'apparecchio. Per ottenere una buona asciugatura occorre evitare che i capi si aggroviglino.

Attenzione!

Danni materiali all'asciugatrice o agli indumenti

La biancheria non adatta all'asciugatrice può danneggiare l'apparecchio e la stessa biancheria può rovinarsi durante l'asciugatura. Prima dell'asciugatura suddividere il bucato secondo le indicazioni per la cura riportate sull'etichetta:

- adatta all'asciugatura
- Asciugatura a temperatura normale
- Asciugatura a temperatura ridotta
- Non asciugare nell'asciugatrice

Durante la suddivisione della biancheria da asciugare tenere presente anche quanto segue:

- Asciugare insieme solo biancheria con lo stesso tipo di tessuto e struttura, così che l'asciugatura risulti uniforme.
Se si fanno asciugare insieme indumenti leggeri, pesanti o a più strati, si ottengono risultati di asciugatura diversi.
- Seguire le indicazioni contenute nella descrizione dei programmi di asciugatura.
→ "Tabella dei programmi"
a pagina 26
→ "Asciugatura con il cestello lana"
a pagina 45

Avvertenza: Se dopo l'asciugatura la biancheria è ancora umida, scegliere un programma a tempo per continuare l'asciugatura.

Attenzione!
Danni materiali all'apparecchio o agli indumenti.

Non asciugare i seguenti indumenti nell'apparecchio:

- biancheria sporca di solventi, cera o grasso;
- indumenti non ancora lavati;
- indumenti impermeabili, come ad es. biancheria gommata;
- tessuti delicati, ad es. seta, tende in materiale sintetico.

Usò dell'apparecchio

Introdurre la biancheria e accendere l'apparecchio

Avvertenza: L'apparecchio deve essere installato e collegato in modo corretto. → *Pagina 15*

1. Preparare e suddividere la biancheria.
2. Premere su  per accendere l'apparecchio.

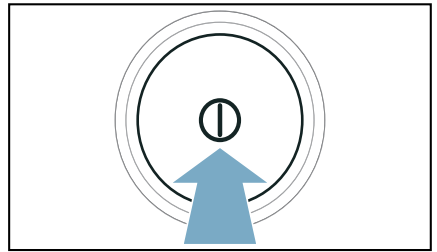

3. Aprire la porta.
Verificare che il cestello sia stato svuotato completamente. Se necessario svuotarlo.

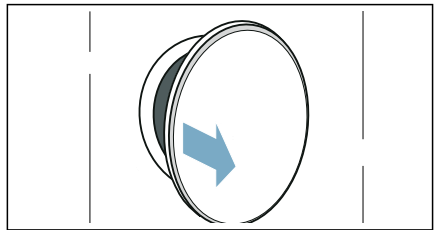

4. Inserire il bucato smistato nel cestello.

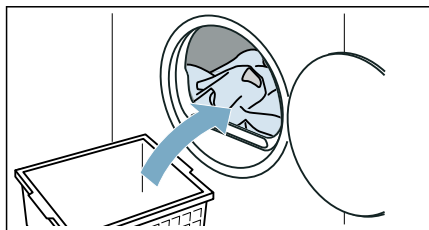

5. Chiudere l'oblò.

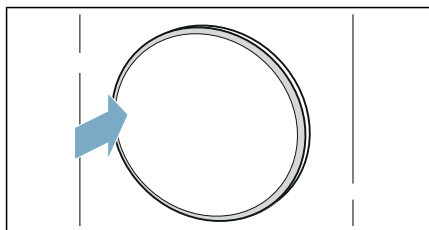

Attenzione!

Possibili danni materiali all'apparecchio o agli indumenti.

Non impigliare la biancheria dell'oblò.

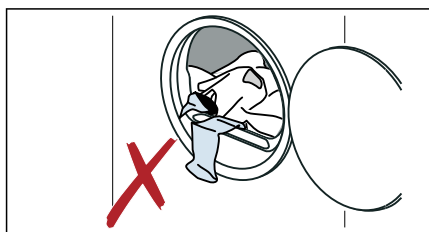

Avvertenza: Il cestello dell'apparecchio s'illumina dopo l'apertura, la chiusura e l'avvio del programma. L'illuminazione interna del cestello si spegna automaticamente.

Impostare il programma

Avvertenza: Se la sicurezza bambini è attivata, è necessario disattivarla prima di poter impostare un programma.
→ Pagina 35

1. Impostare il programma desiderato.

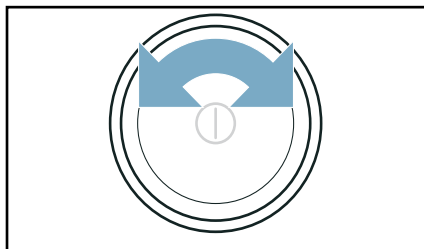

Sul display compaiono le impostazioni di programma.

2. Adattare le impostazioni di programma, se necessario.

Avviare il programma

Premere su **Avvio/Reload** .

Avvertenza: Per impedire modifiche accidentali al programma, attivare la sicurezza bambini. → Pagina 35

Svolgimento del programma

Lo stato del programma viene visualizzato sul display.

Avvertenza: Selezionando un programma viene indicata la durata di asciugatura prevista per un carico massimo. Durante l'asciugatura il sensore dell'umidità determina l'umidità residua nella biancheria. A seconda del tasso di umidità residuo vengono adattate automaticamente la durata del programma e l'indicazione del tempo residuo in corso (eccetto programmi a tempo).

Modificare il programma o aggiungere biancheria

Durante l'asciugatura è possibile togliere o aggiungere biancheria in qualsiasi momento, così come modificare o adattare il programma.

1. Aprire lo sportello o premere su **Avvio/Reload** per una pausa.
Avvertenza: Se la funzione CoolDown è attiva, il cestello continua a girare anche quando l'apparecchio è in pausa. È possibile interrompere in ogni momento la funzione CoolDown aprendo lo sportello.
2. Aggiungere o estrarre la biancheria e chiudere l'oblò.
3. Se lo si desidera, scegliere un altro programma o un'altra impostazione. → "Tabella dei programmi" a pagina 26

Avvertenza: Modificare il programma quando non è attivata la funzione CoolDown.

4. Chiudere l'oblò.
5. Premere su **Avvio/Reload** .

Avvertenza: La durata del programma sul display si aggiorna a seconda del carico e dell'umidità residua della biancheria. I valori indicati possono variare dopo la modifica del programma e del carico.

Interruzione del programma

Il programma può essere interrotto in qualsiasi momento, aprendo lo sportello oppure premendo **Avvio/Reload** .

Attenzione!

Pericolo di incendio. La biancheria può prendere fuoco.

Interrompere il programma, rimuovere tutta la biancheria e allargarla per disperdere il calore.

Fine del programma

Sul display compare l'avviso: *End*

Estrazione del bucato e spegnimento dell'apparecchio

1. Estrarre la biancheria.

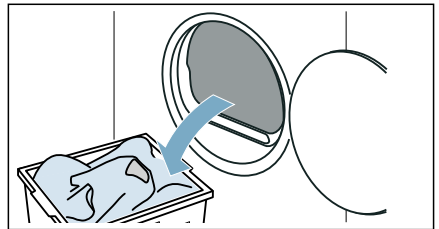

2. Premere su  per spegnere l'apparecchio.

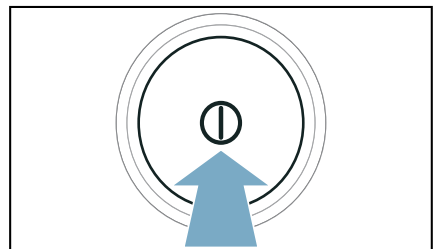

Svuotare il contenitore dell'acqua di condensa

Durante l'asciugatura nell'apparecchio è presente dell'acqua di condensa.

Se non viene impiegato alcun tubo di scarico, l'acqua di condensa dell'apparecchio viene convogliata nell'apposito contenitore. In questo caso il contenitore dell'acqua di condensa deve essere svuotato dopo ogni asciugatura ed eventualmente anche nel corso dell'asciugatura, se è già stato riempito.

1. Estrarre il contenitore dell'acqua di condensa perpendicolarmente.

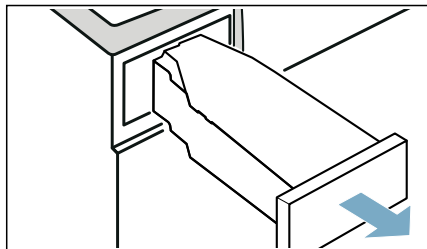

2. Eliminare l'acqua di condensa.

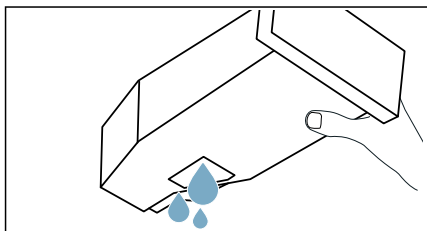

Attenzione!

Possibili danni materiali e alla salute

L'acqua di condensa non è potabile e può contenere lanugine. L'acqua di condensa impura può causare danni alla salute e danni materiali. Non bere o non utilizzare per altri scopi.

3. Inserire nuovamente il contenitore dell'acqua di condensa nell'apparecchio fino a percepire uno scatto.

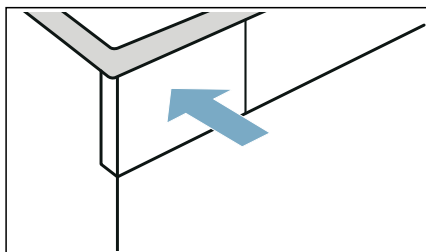

Avvertenza: Il filtro nel contenitore dell'acqua di condensa filtra la condensa, che viene utilizzata per la pulizia automatica dell'apparecchio. Svuotando l'acqua di condensa il filtro viene pulito. Ciononostante controllare regolarmente che non ci siano depositi di impurità nel filtro. In caso contrario, rimuoverli.

→ "Pulire il filtro nel contenitore dell'acqua di condensa" a pagina 58

Impostazioni dell'apparecchio

È possibile adattare o attivare/disattivare la sicurezza bambini e le impostazioni di base (ad es. segnali).

Sicurezza bambini

Con l'attivazione della sicurezza bambini si impedisce che il pannello venga azionato per sbaglio.

Attivazione/disattivazione della sicurezza bambini:

- Premere  **3 sec. (Sicurezza bambini 3 sec.)** per 3 secondi.

Avvertenza: La sicurezza bambini rimane attiva anche dopo lo spegnimento dell'apparecchio. Per poter utilizzare il pannello dopo l'accensione, è necessario disattivare la sicurezza bambini.

Segnale di avvertenza

È possibile attivare e disattivare il segnale di avviso al termine del programma. Se si attiva questa impostazione, viene emesso un segnale acustico al termine del programma.

Attivare/Disattivare l'impostazione dell'apparecchio come segue:

Premere su **Segnale acustico** .

Il segnale di avviso al termine del programma è attivato/disattivato.



Avvertenza: Se al termine del programma non viene emesso alcun segnale acustico, sebbene il segnale di avviso sia attivato, è possibile adattare le impostazioni dell'apparecchio.

Impostazioni di base

È possibile adattare determinate impostazioni di base all'apparecchio. Per poter apportare delle modifiche, è necessario richiamare prima la **modalità di impostazione:**

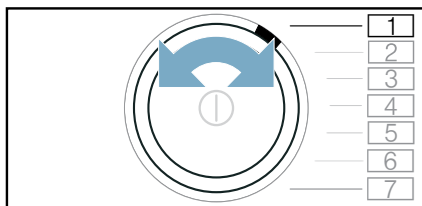
1. Impostare il programma in posizione .



2. Premere  **Tipo di asciugatura** e contemporaneamente:
3. Impostare il programma in posizione .

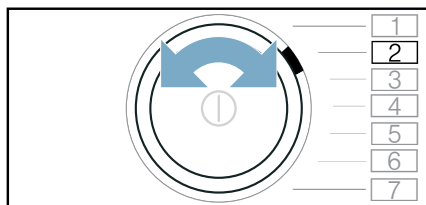

4. Rilasciare  **Tipo di asciugatura** .
La modalità di impostazione è attivata.

Le impostazioni di base sono assegnate alle seguenti posizioni di programma:

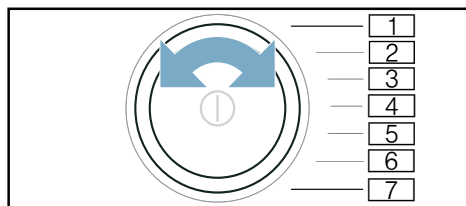

| Posizione | Impostazioni di base |
|----------------------------|-----------------------------------------------------------------------------|
| <input type="checkbox"/> 2 | Adattare il volume dei segnali di avviso (ad es. al termine del programma). |
| <input type="checkbox"/> 3 | Adattare il volume dei segnali di comando. |

Valori di regolazione:

- 0 spento
- 1 ridotto
- 2 medio
- 3 alto
- 4 molto alto

Adattare e attivare/disattivare le impostazioni di base come segue:

1. Impostare la posizione dell'impostazione di base desiderata.
2. Modificare l'impostazione con:
— +
3. Adattare altre impostazioni di base oppure salvare e terminare le impostazioni di base.

Salvare e terminare le impostazioni di base come segue:

Spegnere l'apparecchio.

Avvertenza: Dopo la disattivazione dell'apparecchio, le impostazioni restano memorizzate.

Home Connect

Questo apparecchio è dotato di connessione Wi-Fi e può essere comandato a distanza con un dispositivo mobile.

Mediante l'app Home Connect è possibile collegarsi a questo apparecchio con un dispositivo mobile ed eseguire le seguenti funzioni:

- impostare e avviare i programmi.
- Adattare e attivare/disattivare le impostazioni di programma.
- Visualizzare lo stato del programma.
- Adattare e attivare/disattivare le impostazioni dell'apparecchio.
- Spegnere l'apparecchio.

Prima di poter usufruire delle funzioni Home Connect, eseguire i seguenti punti:

1. installare l'app Home Connect sul dispositivo mobile.
2. Registrarsi nell'app Home Connect.
3. Collegare un'unica volta l'apparecchio automaticamente o manualmente alla rete domestica.
4. Collegare l'apparecchio all'app Home Connect.

Le informazioni sull'app sono contenute nella nostra pagina Internet dedicata a Home Connect www.home-connect.com

I servizi Home Connect non sono disponibili in tutti i Paesi. La disponibilità della funzione Home Connect dipende dalla disponibilità dei servizi Home Connect nel proprio Paese. Ulteriori informazioni al riguardo sono disponibili su: www.home-connect.com

Avvertenze

- Osservare le avvertenze di sicurezza delle presenti istruzioni per l'uso e accertarsi che vengano rispettate anche quando l'apparecchio viene utilizzato mediante l'app Home Connect e non si è in casa. Osservare anche le avvertenze presenti nell'app Home Connect.
- Se l'apparecchio viene utilizzato, non è possibile apportare modifiche in parallelo mediante l'app Home Connect. Le modifiche all'apparecchio vengono però rese visibili nell'app Home Connect.

Richiamare il menu Home Connect

Nel menu Home Connect è possibile creare e controllare i collegamenti alla rete, ripristinare le impostazioni di rete, attivare/disattivare il Wi-Fi e trovare altre funzioni Home Connect.

1. Accendere l'apparecchio.
2. Premere su  Controllo remoto e tenere premuto almeno per 3 secondi.

Sul display compare: **Home**.
Questo è il menu Home Connect.

Avvertenza: Premere brevemente su  Controllo remoto, per uscire dal menu Home Connect.

Collegare alla rete domestica e all'app Home Connect

Collegare l'apparecchio una volta **automaticamente** o **manualmente** alla rete domestica.

Avvertenze

- Se il router della vostra rete domestica dispone di una funzione WPS è possibile collegare automaticamente l'apparecchio con la rete domestica.
- Se il vostro router non dispone della funzione WPS è necessario collegare manualmente l'apparecchio alla rete domestica.

In seguito è necessario collegarsi con la app Home Connect.

Avvertenza: Per collegare l'apparecchio alla rete domestica, sull'apparecchio deve essere attivato **Wi-Fi**. Il produttore disattiva **Wi-Fi** sull'apparecchio che si attiva automaticamente quando l'apparecchio viene collegato alla rete domestica.



Connessione automatica alla rete domestica

Passo 2.1

Accertarsi di essere nel menu Home Connect. → *Pagina 37*

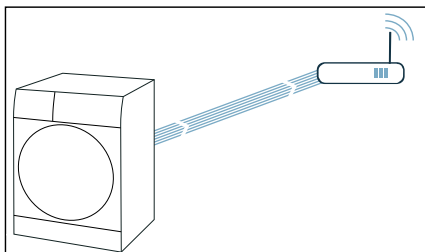
1. Premere su **Avvio/Reload**.
L'apparecchio tenta ora di collegarsi alla rete domestica. Sul display lampeggia .



2. Entro 2 minuti attivare la funzione WPS sul router della rete domestica. Se il collegamento dell'apparecchio alla rete domestica è avvenuto, sul display compare  e  si accende a luce permanente.

Avvertenza: Se non è stato possibile creare un collegamento, controllare se l'apparecchio rientra nella copertura della rete domestica. Ripetere la procedura per il collegamento automatico o eseguire il collegamento manuale.

Connessione manuale alla rete domestica

Passo 2.2

Accertarsi di essere nel menu Home Connect. → *Pagina 37*

Assicurarsi di aprire e accedere all'applicazione Home Connect.

1. Impostare il programma in posizione 2.

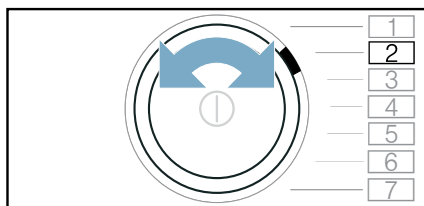

Sul display compare: **SRP** (collegamento manuale).

2. Premere su **Avvio/Reload**.
L'apparecchio crea ora una propria rete WLAN con il nome (SSID) **HomeConnect**.

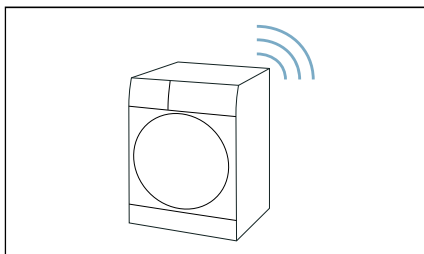

3. Nel dispositivo mobile richiamare le impostazioni WLAN.
4. Collegare il dispositivo mobile con la rete WLAN **HomeConnect** e immettere la password WLAN (key) **HomeConnect**.

Il dispositivo mobile si collega ora con l'apparecchio. Il processo di collegamento può durare fino a 60 secondi.

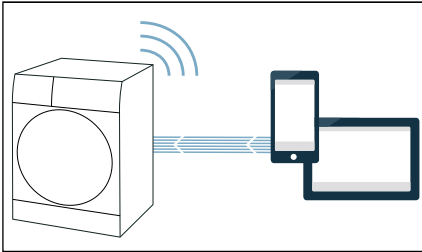

5. Una volta stabilita la connessione, aprire l'app Home Connect sul dispositivo mobile.
6. Nell'applicazione Home Connect, immettere il nome della rete (SSID) e la password (key) **della rete domestica**.
7. Seguire gli ultimi passaggi nell'app Home Connect per collegare l'apparecchio.

Se il collegamento dell'apparecchio alla rete domestica è avvenuto, sul display compare **con** e  si accende a luce permanente.

Avvertenza: Se non è stato possibile creare un collegamento, controllare se l'apparecchio rientra nella copertura della rete domestica. Ripetere il collegamento manuale.

Collegamento all'app Home Connect

Se l'apparecchio è già stato collegato alla rete domestica, è possibile collegarsi all'app Home Connect.

Accertarsi di essere nel menu Home Connect. → *Pagina 37*

Assicurarsi di aprire e accedere all'applicazione Home Connect.

1. Impostare il programma in posizione 3.

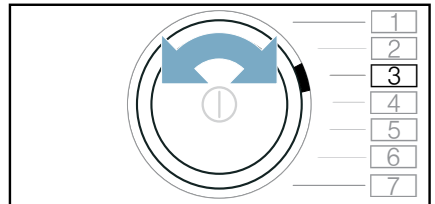

Sul display compare: **APP**
(collegamento con app).

2. Premere su **Avvio/Reload**.
L'apparecchio tenta ora di collegarsi all'app Home Connect.
3. Seguire le ultime fasi dell'applicazione Home Connect quando lo strumento viene visualizzato nell'applicazione.

Avvertenza: Se non è possibile creare un collegamento, controllare se il dispositivo mobile rientra nella copertura della rete domestica o se è già collegato con la rete. Ripetere il collegamento all'app Home Connect.

Attivazione/disattivazione del Wi-Fi

Se l'apparecchio è già collegato alla rete domestica è possibile attivare o disattivare il **Wi-Fi** sull'apparecchio.

Accertarsi di essere nel menu Home Connect. → *Pagina 37*

1. Impostare il programma in posizione 4.

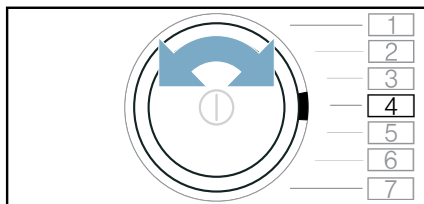

Sul display compare: **Wi-Fi** (funzione Wi-Fi).

2. Premere su **Avvio/Reload**.

Se sul display **Wi-Fi** compare, la funzione Wi-Fi è attivata sull'apparecchio. Se sul display **Wi-Fi** compare, la funzione Wi-Fi è disattivata sull'apparecchio.

Avvertenze

- Se si collega l'apparecchio con la rete domestica, il Wi-Fi sarà attivato automaticamente.
- Se il Wi-Fi è attivato, l'apparecchio non si spegne automaticamente.
- Se il Wi-Fi sull'apparecchio è spento, non è possibile né l'avvio a distanza né il comando a distanza dell'apparecchio mediante l'app Home Connect.
- Se il Wi-Fi viene spento e se prima l'apparecchio era collegato con la rete domestica, durante la riaccensione del Wi-Fi il collegamento viene creato automaticamente.
- Se si attiva questa funzione, il consumo d'energia aumenta rispetto ai valori indicati all'interno della tabella dei valori di consumo.
→ *Pagina 70*

Ripristino delle impostazioni di rete

È possibile ripristinare tutte le impostazioni di rete.

Accertarsi di essere nel menu Home Connect. → *Pagina 37*

1. Impostare il programma in posizione 5.

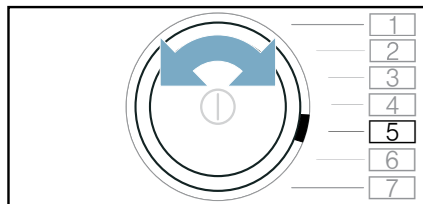

Sul display compare: **Reset** (ripristino delle impostazioni di rete).

2. Premere su **Avvio/Reload**.

Sul display compare: **Reset**.

3. Premere su **Avvio/Reload**.

Avvertenza: Se si desidera utilizzare di nuovo l'apparecchio con l'app Home Connect, è necessario ricollegarlo alla rete domestica e all'app Home Connect.

Aggiornamento software

È possibile aggiornare il software Home Connect sull'apparecchio. Non appena è disponibile un aggiornamento del software, sul display compare un avviso: **UPd**

Installare l'aggiornamento direttamente dall'**avviso sul display** oppure **manualmente** come indicato di seguito:

Accertarsi di essere nel menu Home Connect. → *Pagina 37*

1. Impostare il programma in posizione 6.

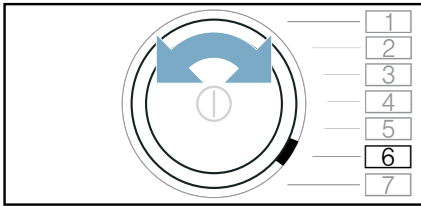

Sul display compare: **UPd** (aggiornamento). Avvio/Reload lampeggia, se l'aggiornamento del software è disponibile.

2. Premere su **Avvio/Reload**.

Sul display compare: **EE5**.

3. Premere **Avvio/Reload**.

Avvertenza: L'aggiornamento del software può durare alcuni minuti. Non spegnere l'apparecchio durante l'aggiornamento.

Gestione consumi

È possibile collegare l'apparecchio con il sistema Smart Energy (sistema di gestione dei consumi).

Dopo aver collegato l'apparecchio al sistema Smart Energy (sistema di gestione dei consumi) e aver attivato l'**Avvio Flex**, è possibile ottimizzare il consumo di energia, avviando l'apparecchio, solo quando l'impianto fotovoltaico dell'abitazione ha accumulato un'energia sufficiente o quando la tariffa della corrente è vantaggiosa.

Ulteriori informazioni e i requisiti di sistema per l'utilizzo del manager energia sono disponibili all'indirizzo:

www.home-connect.com/energymanagement

Avvertenze

- Il sistema Smart Energy (sistema di gestione dei consumi) deve utilizzare lo standard di comunicazione dell'iniziativa EEBus.
- Leggere prima nelle istruzioni per l'uso del sistema Smart Energy (sistema di gestione dei consumi) come questo deve essere collegato all'apparecchio.

1. Impostare il programma in posizione 7.

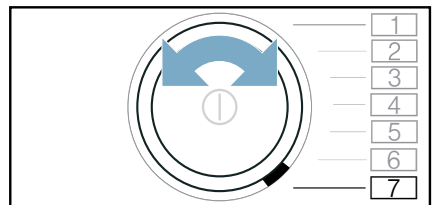

Sul display compare **EE5** (sistema di gestione dell'energia).

2. Premere su **Avvio/Reload**.

L'apparecchio tenta ora di collegarsi al sistema Smart Energy (gestore dei consumi). Una volta completato il collegamento dell'apparecchio, sul display compare: **CON**.

3. Attivare Flexstart se il vostro apparecchio deve essere avviato mediante il sistema Energy System (gestore dei consumi).

Avvio Flex

Attivare **Avvio Flex**, in modo tale che il sistema Smart Energy (sistema di gestione dei consumi) possa avviare l'apparecchio quando l'impianto fotovoltaico dell'abitazione ha accumulato un'energia sufficiente o quando la tariffa della corrente è vantaggiosa.

Avvertenza: Il sistema Smart Energy (sistema di gestione dei consumi) può avviare l'apparecchio soltanto quando il sistema Smart Energy (sistema di gestione dei consumi) e l'apparecchio sono reciprocamente collegati.

Attivare **Avvio Flex** come segue:

1. Selezionare il programma desiderato.
2. Con i tasti di selezione **+** e **-** impostare l'intervallo di tempo desiderato per il tempo di Fine tra.
3. Premere su **Avvio/Reload**.
4. Premere su **☐** Controllo remoto.

Sul display compare **☐**.

La funzione **FlexStart** è ora stata attivata, l'apparecchio è in attesa di essere avviato a distanza con il sistema a risparmio energetico (Energy manager).

Se l'indicazione del tempo sul display passa ad es. a **3.0h**, il sistema Smart Energy (sistema di gestione dei consumi) ha stabilito un orario in cui può avviare l'apparecchio. Il programma termina allo scadere del tempo indicato.

Avvertenze

- Se il sistema Smart Energy (sistema gestione dei consumi) non avvia l'apparecchio, il programma viene comunque avviato prima che l'intervallo di tempo impostato inizi a scorrere.

Il programma termina con lo scadere dell'intervallo di tempo.

- Per motivi di sicurezza **☐** e di conseguenza anche **Avvio Flex**, nelle seguenti condizioni, vengono disattivati:

- Premere su Avvio/Reload.
- Aprire l'oblò.
- Premere su **☐**, per spegnere l'apparecchio.
- Interruzione di corrente.

Se l'**Avvio Flex** viene disattivato, **- Fine fra +** continua ad essere attivo.

Aggiungere o estrarre la biancheria:

Avvertenza: Se **Avvio Flex** è già attivato e il programma non è ancora avviato, è possibile aggiungere o estrarre la biancheria

1. Premere su **Avvio/Reload**.
2. Apertura dello sportello.
3. Aggiungere o estrarre la biancheria e chiudere l'oblò.
4. Chiudere l'oblò.
5. Premere su **Avvio/Reload**.
6. Premere su **☐** Controllo remoto.

La funzione **FlexStart** è ora stata attivata, l'apparecchio è in attesa di essere avviato a distanza con il sistema a risparmio energetico (Energy manager).

Consigli intelligenti del programma

Dopo aver lavato il bucato nella lavatrice, vi viene consigliato un programma idoneo per asciugarlo nell'asciugatrice.

La durata prevista del programma consigliato viene comunicato sulla base del programma di lavaggio precedente.

Per comunicare un programma di asciugatura ottimale, gli apparecchi devono trasmettere e ricevere informazioni.

Prestare pertanto attenzione a quanto segue:

- Per trasmettere i dati, il programma di lavaggio deve essere completamente concluso.
- La lavatrice deve essere predisposta per Home Connect.
- La lavatrice e l'asciugatrice devono essere collegate alla rete domestica e registrate nell'app Home Connect.

1. Accendere l'apparecchio.
2. Impostare il programma su **intelligentDry** .

L'analisi si avvia e sul display compare un'animazione.

3. Per interrompere l'analisi, impostare un altro programma o spegnere l'apparecchio.

Se è stato trovato il programma adatto, l'animazione si arresta, il LED del programma consigliato si illumina a luce fissa e le informazioni di programma vengono visualizzate sul display.

4. Premere su **Avvio/Reload** .

Avvertenza: Se non è stato trovato alcun programma adatto, viene emesso un segnale acustico e sul display compare: = ==

Osservare quanto segue:

- Non è stato trovato alcun programma di asciugatura adatto per il programma di lavaggio selezionato.
- La lavatrice e l'asciugatrice devono essere collegate alla rete domestica e registrate nell'app Home Connect.
- Controllare se gli apparecchi rientrano nella copertura della rete domestica.
- Non sono presenti dati dell'ultimo programma di lavaggio. I dati vengono memorizzati 24 ore e poi eliminati.
- Il programma di lavaggio è stato interrotto. Il programma di lavaggio deve essere completamente concluso.

Ricerca guasti remota

In caso di guasti, l'assistenza tecnica può intervenire sull'apparecchio tramite il servizio di ricerca guasti remota.

Contattare l'assistenza tecnica e accertarsi che l'apparecchio sia collegato con il server Home Connect e verificare se il servizio di ricerca guasti remota sia disponibile nel vostro Paese.

Avvertenza: Per ulteriori informazioni e per la disponibilità del servizio di ricerca guasti remota nel vostro Paese, visitare la sezione Guida & supporto del sito Internet Home Connect del vostro Paese: www.home-connect.com

Avvertenze sulla tutela dei dati

Con il primo collegamento dell'apparecchio alla rete WLAN, connessa a Internet, l'apparecchio trasmette le seguenti categorie di dati al server Home Connect (prima registrazione):

- Chiaro riconoscimento dell'apparecchio (che consiste nelle chiavi dell'apparecchio e nell'indirizzo MAC del modulo di comunicazione Wi-Fi installato).
- Certificazione di sicurezza del modulo di comunicazione Wi-Fi (per la messa in sicurezza delle informazioni del collegamento).
- La versione attuale del software e dell'hardware dell'elettrodomestico.
- Stato di un eventuale ritorno alle impostazioni di fabbrica.

Questa prima registrazione prepara l'impiego alle funzionalità Home Connect ed è necessaria soltanto al momento in cui desideriamo sfruttare per prima le funzionalità Home Connect.

Avvertenza: Le funzionalità Home Connect possono essere utilizzate solo in presenza di un collegamento con l'app Home Connect. Le informazioni sulla tutela dei dati possono essere richiamate nell'app Home Connect.

Dichiarazione di conformità

Con la presente BSH Hausgeräte GmbH dichiara che l'apparecchio con funzionalità Home Connect è in conformità con i requisiti fondamentali e le disposizioni relative alla direttiva 2014/53/EU.

La dichiarazione di conformità dettagliata RED è consultabile su Internet, sul sito www.siemens-home.bsh-group.com, alla pagina del prodotto nei documenti supplementari.



2,4 GHz di banda: 100 mW max.
5 GHz di banda: 100 mW max.

| | | | | | |
|--|-----------------------------------------------------------|----|----|----|----|
| | BE | BG | CZ | DK | DE |
| | EE | IE | EL | ES | FR |
| | HR | IT | CY | LV | LT |
| | LU | HU | MT | NL | AT |
| | PL | PT | RO | SI | SK |
| | FI | SE | UK | NO | CH |
| | TR | | | | |
| | 5 GHz di WLAN (Wi-Fi): solo per l'uso in ambienti interni | | | | |



Asciugatura con il cestello lana

Il cestello lana

Avvertenza: Il cestello lana è in dotazione all'apparecchio* oppure può essere acquistato come accessorio presso il servizio di assistenza clienti.

Attenzione!

Danni materiali all'apparecchio e agli indumenti.

L'asciugatura in un cestello per la lana danneggiato può causare danni all'apparecchio e agli indumenti. Non mettere mai in funzione l'apparecchio con un cestello lana danneggiato.

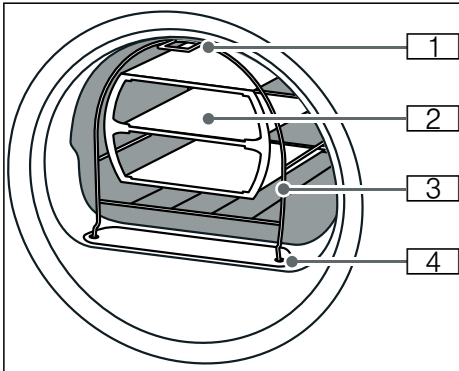

- 1 Agganciare il piedino per il fissaggio al gancio nella parte alta della parete anteriore dell'apparecchio
- 2 Alloggiamento del cestello lana
- 3 Cestello lana
- 4 Piedini per il fissaggio nel coperchio del condotto dell'aria

Fissaggio del cestello lana

1. Inserire i piedini del cestello lana nei fori del coperchio del condotto dell'aria.

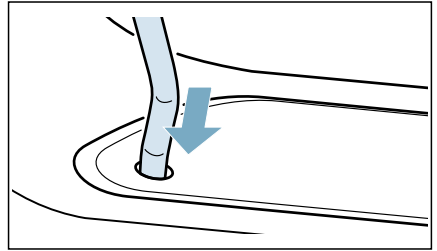

2. Appoggiare il cestello alla parte anteriore del gancio superiore.

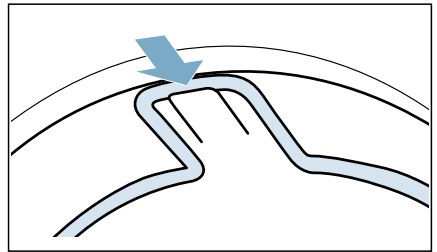

Adesso il cestello lana dovrebbe essere saldamente alla parte anteriore.

* a seconda del modello

Esempi d'impiego

■ Indumenti

Gli indumenti devono essere stati centrifugati.

Disporre gli indumenti nell'alloggiamento senza schiacciarli.

– Pantaloni o gonna

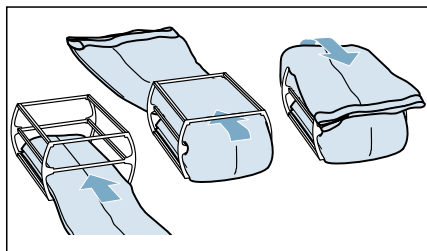

– Maglione

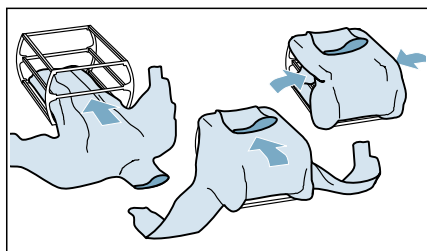

■ Scarpe da ginnastica

Disporre le scarpe da ginnastica nel cestello lana **senza** l'alloggiamento. Estrarre il più possibile la linguetta delle scarpe. Rimuovere eventuali solette o paratalloni.

Mettere un asciugamano arrotolato sotto le scarpe da ginnastica in modo da ottenere una superficie d'appoggio inclinata. Posizionare le scarpe da ginnastica con la zeppa sull'asciugamano.

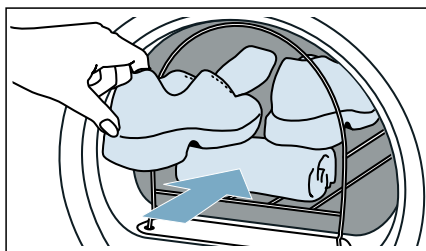

■ Peluches

Asciugare i peluches nel cestello lana senza utilizzare l'alloggiamento. Non riempire eccessivamente il cestello: i peluches non devono essere schiacciati né cadere fuori.

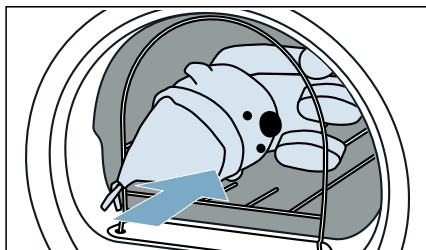

Introdurre l'inserito e avviare il programma

1. Disporre l'alloggiamento con gli indumenti o le scarpe da ginnastica o peluches nel cestello lana.

Attenzione!

Possibili danni materiali agli indumenti.

Disporre gli indumenti nell'alloggiamento del cestello lana in modo tale che questi ultimi non entrino in contatto con il cestello.

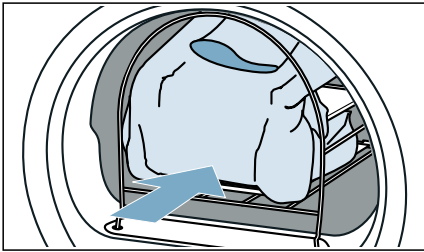

2. Selezionare il programma per il cestello lana o un programma a tempo.
→ "Tabella dei programmi" a pagina 26
3. Impostare il tempo di asciugatura. La tabella sottostante riporta esempi di carico e del tempo di asciugatura da impostare.

| | |
|--------------------------|-------------------------------------------|
| Maglione di lana sottile | ca. 1:20 h |
| Maglione di lana spesso | ca. 1:30 h - 3:00 h |
| Gonna | ca. 1:00 h - 1:30 h |
| Pantaloni | ca. 1:00 h - 1:30 h |
| Guanti | ca. 30 min. |
| Scarpe da ginnastica | ca. 1:30 h / con aerazione max. 2:00 h |

Avvertenza: Per indumenti più spessi o a più strati aumentare eventualmente il tempo di asciugatura per raggiungere il risultato di asciugatura desiderato.

4. Avviare il programma.
5. Al termine del programma estrarre il carico e spegnere l'apparecchio.

Funzione anti piega

Questo apparecchio dispone di programmi per ridurre la formazioni di pieghe e la presenza di odori in capi d'abbigliamento asciutti e indossati per poco tempo.

Avvertenze

- Prestare attenzione ai consigli in merito alla biancheria. → *Pagina 30*
- Lavare i capi di abbigliamento impregnati di profumo, deodorante o sudore prima di indossarli di nuovo.
- **Non** ridurre la formazione di pieghe sui seguenti indumenti:
 - lana, pelle, viscosa e tessuti con parti in metallo, legno o plastica.
 - Giacche cerate e oleate.
- Non utilizzare set di pulizia per asciugatrici!



Riempimento del serbatoio dell'acqua

L'apparecchio rimuove le pieghe di indumenti asciutti, indossati per poco tempo utilizzando acqua potabile fredda che deve essere versata nell'apertura di riempimento anteriore servendosi della brocca fornita in dotazione.

Attenzione!

Danni materiali e all'apparecchio

Se per ridurre la formazione delle pieghe non viene utilizzata l'acqua potabile, l'apparecchio può essere sporco a causa della presenza della lanugine e danneggiarsi a causa di depositi di impurità.

- Per ridurre la formazione delle pieghe utilizzare esclusivamente acqua potabile fredda.
 - Non utilizzare acqua di condensa o acqua distillata né additivi o decalcificanti.
1. Selezionare il programma di riduzione delle pieghe desiderato. → *"Tabella dei programmi" a pagina 26*
 2. Impostare il programma di riduzione delle pieghe desiderato.
 3. Premere **Avvio/Reload**.
 4. Sul display compare .
- Avvertenza:** Se sul display non compare  significa che il serbatoio dell'acqua è già stato riempito con la quantità d'acqua sufficiente e il programma si avvia.

5. Estrarre il contenitore dell'acqua di condensa perpendicolarmente.

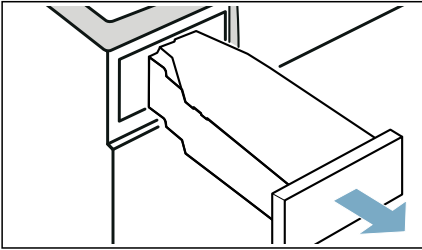

6. Servendosi della brocca servita in dotazione, versare ca. 180 ml di acqua potabile fredda nell'apertura di riempimento **anteriore** finché sul display non si spegne il simbolo  e viene emesso un segnale acustico.

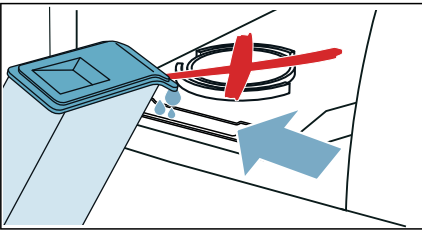

Avvertenza: Se si versano più di 180 ml di acqua potabile nell'apparecchio e sul display non si spegne il simbolo  significa che l'acqua potabile è stata versata nell'apertura di riempimento errata o che l'apparecchio non è esattamente in piano. Versare l'acqua potabile nell'apertura di riempimento anteriore o mettere esattamente in piano l'apparecchio.
→ "Installazione dell'apparecchio" a pagina 15

7. Inserire nuovamente il contenitore dell'acqua di condensa nell'apparecchio fino a percepire uno scatto.

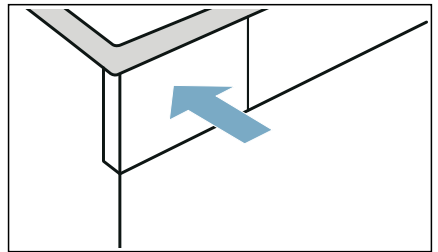

8. Premere **Avvio/Reload**.

Programmi per la riduzione delle pieghe

- Eseguire i programmi per la riduzione di pieghe solo con cestello carico. Rispettare la descrizione dell'indumento e la quantità di carico massima dei programmi per la riduzione di pieghe. → *Pagina 26*
- L'apertura dell'oblò interrompe il programma di riduzione delle pieghe. Per avviare nuovamente il programma, chiudere l'oblò e premere su **Avvio/Reload**.
- La durata media del programma di riduzione delle pieghe è di ca. 45 minuti e può allungarsi se la temperatura ambiente è bassa oppure può ridursi se la temperatura ambiente è alta.
- Durante la funzione della riduzione delle pieghe è possibile udire dei rumori aggiuntivi.
- Il risultato della riduzione delle pieghe può variare a seconda del tipo di indumento, della quantità di carico e del programma impostato. Per risultati ottimali, al termine del programma estrarre subito i capi, appenderli a una gruccia e metterli in forma.

Pulizia del filtro nel serbatoio dell'acqua

Il filtro nel serbatoio protegge l'apparecchio dallo sporco e deve essere regolarmente pulito.

Attenzione!

Danni materiali e all'apparecchio

Un funzionamento con filtro mancante o danneggiato può portare a danni all'apparecchio.

Mettere in funzione l'apparecchio solo se il filtro è inserito e non presenta danni.

1. Estrarre il contenitore dell'acqua di condensa perpendicolarmente.

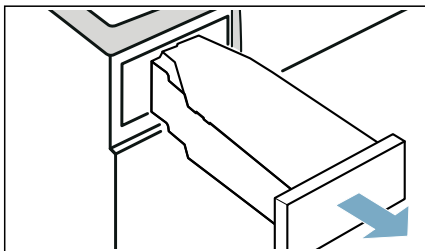

2. Rimuovere il filtro e lavarlo sotto l'acqua corrente oppure in lavastoviglie.

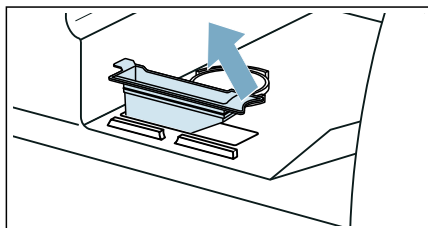

3. Inserire il filtro nel serbatoio dell'acqua.
4. Inserire nuovamente il contenitore dell'acqua di condensa nell'apparecchio fino a percepire uno scatto.

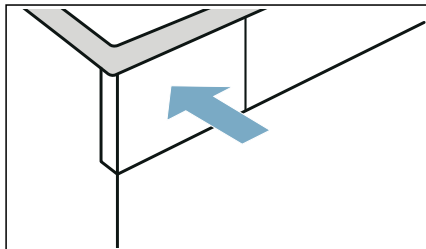

Convogliamento dell'acqua di condensa

Durante l'asciugatura nell'apparecchio è presente dell'acqua di condensa.

Mettere in funzione l'apparecchio con tubo di scarico collegato.

Se non viene impiegato alcun tubo di scarico, l'acqua di condensa dell'apparecchio viene convogliata nell'apposito contenitore. In questo caso il contenitore dell'acqua di condensa deve essere svuotato dopo ogni asciugatura ed eventualmente anche nel corso dell'asciugatura, se è già stato riempito.

Collegare il tubo di scarico come segue:

1. Estrarre gli accessori dal cestello.

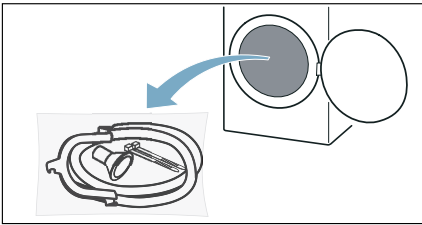

2. Togliere tutti i capi dal sacchetto.

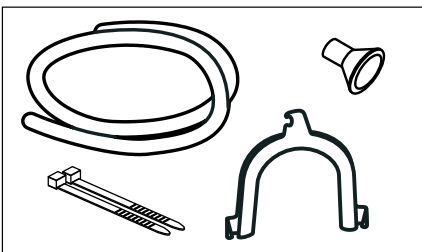

3. Tirare il tappo di chiusura dal manicotto.

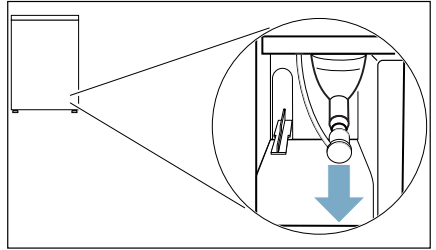

Avvertenze

- Alla consegna dell'apparecchio il tappo di chiusura è fissato al manicotto.
- Rimuovendo il tappo di chiusura potrebbe fuoriuscire del liquido dal manicotto.

4. Spostare il tappo di chiusura in posizione di arresto.

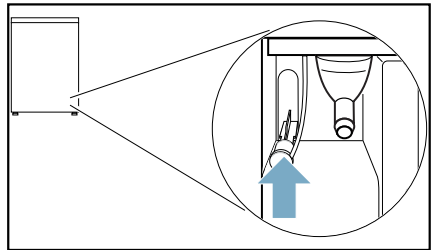

5. Prendere il tubo di scarico e infilarlo fino in fondo sul manicotto scoperto.

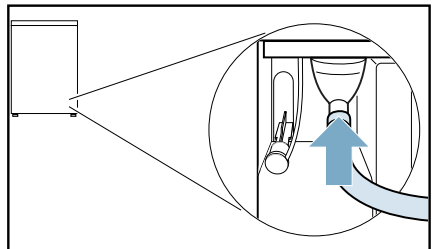

6. Fissare l'altro lato del tubo di scarico, a seconda della tipologia di allacciamento, con gli altri accessori.

Lavandino:

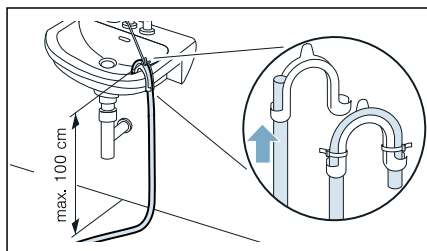

Sifone:

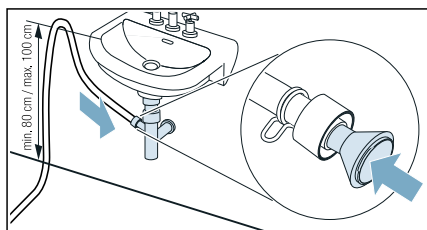

Assicurare il punto di raccordo con una fascetta stringitubo (area di serraggio 12-22 mm, reperibile nei negozi specializzati).

Per il collegamento a un sifone bisogna accertarsi che il tubo di scarico venga convogliato a un'altezza minima di 80 cm e massima di 100 cm.

Scarico a terra:

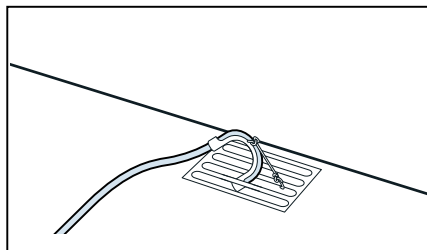

Attenzione!

Danni materiali a causa di una perdita o della fuoriuscita di acqua.

Ancorare il tubo di scarico in modo appropriato per impedire che si sganci. Non comprimere il tubo di scarico. Differenza di livello tra la superficie di appoggio e lo scarico max. 100 cm.

Attenzione!

Può succedere che l'acqua stagnante venga aspirata dall'apparecchio provocando danni materiali.

Controllare che l'acqua defluisca rapidamente. Lo scarico non deve essere né tappato né otturato.

7. Estrarre il contenitore dell'acqua di condensa in orizzontale e svuotarlo.

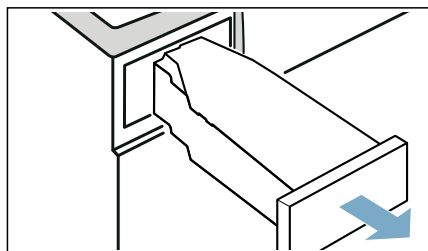

8. Capovolgere il contenitore dell'acqua di condensa con una rotazione di 180° e rimuovere il tappo inserito.

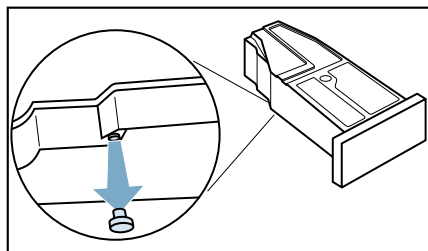

9. Ruotare nuovamente di 180° il contenitore dell'acqua di condensa e inserire il tappo nell'apertura posta sulla parte superiore del contenitore dell'acqua di condensa.

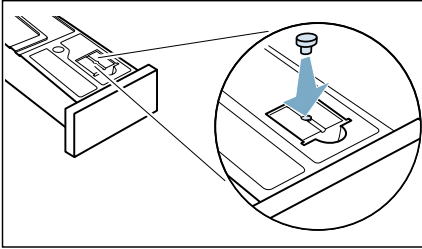

10. Inserire il contenitore dell'acqua di condensa fino all'arresto.

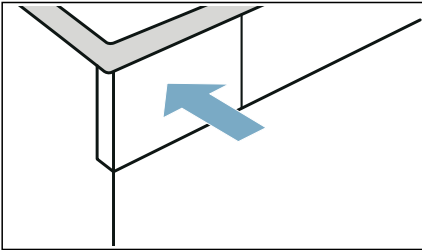

Ora l'acqua di condensa viene convogliata tramite il tubo di scarico nelle condutture o nel lavandino.

Avvertenza: Se si desidera convogliare nuovamente l'acqua di condensa nell'apposito contenitore, ripetere la procedura in ordine inverso.

Attenzione! **Danni materiali e all'apparecchio**

Quando si convoglia l'acqua di condensa nel contenitore dell'acqua di condensa, è possibile che dal manicotto fuoriesca del liquido e provochi danni. Prima di mettere in funzione l'apparecchio, fissare il tappo di chiusura al manicotto.

Pulizia e manutenzione

Pulizia dell'apparecchio

Avviso **Pericolo di morte!**

L'apparecchio è alimentato a energia elettrica. Rischio di scosse elettriche in caso di contatto con componenti sotto tensione. Pertanto ricordarsi sempre di:

- Spegner l'apparecchio. Scollegare l'apparecchio dall'alimentazione (estrarre la spina).
- Non toccare mai la spina di alimentazione con le mani bagnate.
- Nel rimuovere la spina di alimentazione dalla presa, afferrare la spina stessa e mai il cavo di alimentazione, in caso contrario il cavo di alimentazione potrebbe subire danni.
- Non apportare nessuna modifica tecnica all'apparecchio o alle sue caratteristiche.
- Riparazioni e qualsiasi altro lavoro sull'apparecchio devono essere eseguiti unicamente dal nostro servizio di assistenza clienti oppure da un elettricista. Lo stesso vale per la sostituzione del cavo di alimentazione (quando necessario).
- È possibile ordinare cavi di alimentazione di ricambio dal nostro servizio di assistenza clienti.

Avviso **Pericolo di avvelenamento!**

Si possono sprigionare fumi tossici a causa di detersivi contenenti solventi, ad es. sgrassatore. Non usare detersivi che contengono solventi.

⚠ Avviso

Rischio di scosse elettriche/danni materiali/ danni all'apparecchio!

Nel caso in cui penetri dell'umidità nell'apparecchio, potrebbe verificarsi un cortocircuito.

Non utilizzare un'idropulitrice, un pulitore a vapore, un'idropistola o una pistola a spruzzo per la pulizia dell'apparecchio.

Attenzione!

Rischio di danni materiali/danni all'apparecchio

Detergenti e pretrattanti per bucato (ad es. smacchiatori, spray di prelavaggio, etc) possono causare danni in caso di contatto con le superfici dell'apparecchio. Pertanto ricordarsi sempre di:

- Non far entrare in contatto tali detergenti con le superfici dell'apparecchio.
- Pulire l'apparecchio soltanto con acqua e un panno umido e morbido.
- Rimuovere immediatamente qualsiasi residuo di detersivo o spray o altri.

Pulizia dell'unità di base

Questo apparecchio dispone di una funzione automatica di autopulizia. Non è necessario rimuovere la lanugine dal bucato dopo ogni utilizzo, in quanto viene raccolta nell'unità di base.

Per non compromettere la funzione dell'apparecchio, **è necessario** pulire l'unità di base (deposito lanugine e filtro lanugine) esclusivamente nei seguenti casi:

- Sul display compare l'avviso: .
- Prima di eseguire il trattamento dell'apparecchio.

Opzionalmente, è possibile pulire l'unità di base dell'apparecchio in qualsiasi momento.

Avvertenza: Dopo il funzionamento lasciare raffreddare l'apparecchio per circa 30 minuti prima di iniziare con la pulizia.

Pulizia dell'unità di base come segue:

1. Aprire lo sportello di manutenzione dalla maniglia.

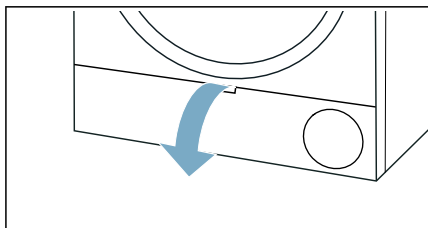

2. Sbloccare la leva del coperchio dello scambiatore di calore.

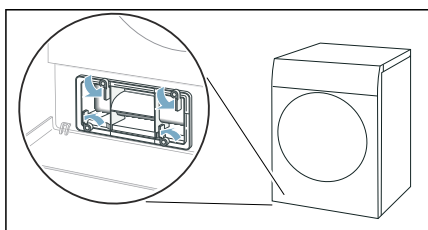

3. Estrarre il coperchio dello scambiatore di calore sulla maniglia.

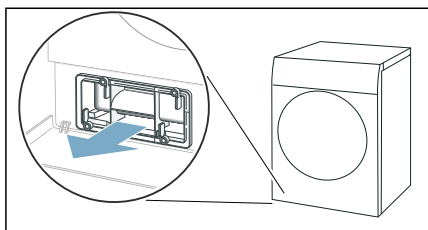

4. Rimuovere completamente la lanugine dal coperchio dello scambiatore di calore e dall'apposito filtro.

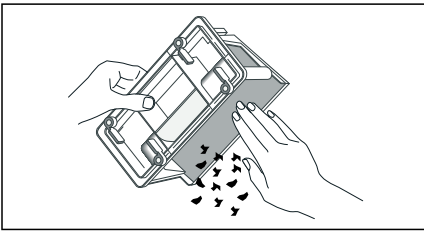

Avvertenza: Osservare che non restino impurità nelle guarnizioni del coperchio dello scambiatore di calore.

5. Sciacquare abbondantemente sotto acqua corrente la parete interna del coperchio dello scambiatore di calore e del filtro cattura lanugine e asciugarlo.

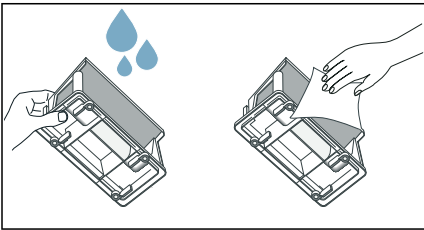

Avvertenze

- In caso di sporco ostinato è possibile utilizzare una spazzola morbida durante la pulizia.
- Assicurarsi di asciugare a fondo il vano di deposito dopo il lavaggio. Un filtro lanugine umido può prolungare il tempo di asciugatura e influenzare il risultato di asciugatura.

6. Estrarre il vano di deposito della lanugine mantenendolo orizzontale.

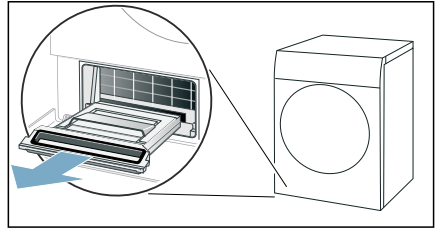

Avvertenza: Il vano di deposito della lanugine può contenere lanugine umida e acqua residua e può gocciolare durante l'estrazione.

7. Rovesciare il vano di deposito della lanugine e rimuoverla.

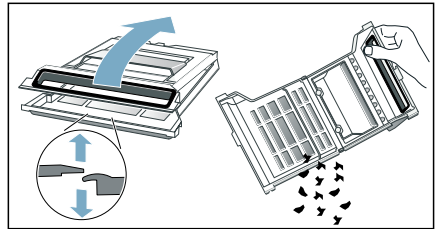

8. Sciacquare abbondantemente sotto acqua corrente il filtro del vano di deposito della lanugine e asciugarlo.

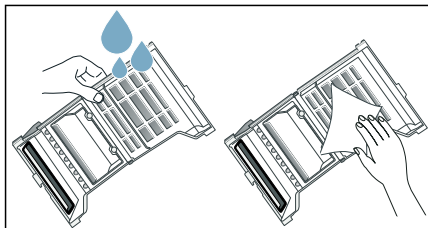

Avvertenze

- In caso di sporco ostinato è possibile utilizzare una spazzola morbida durante la pulizia.
 - Non rimuovere o danneggiare la guarnizione del vano di deposito della lanugine.
 - Il vano di deposito può essere lavato anche in lavastoviglie.
 - Assicurarsi di asciugare a fondo il vano di deposito dopo il lavaggio.
9. Chiudere il vano di deposito della lanugine.

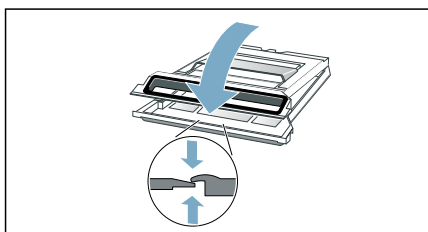

Avvertenza: Accertarsi di aver chiuso completamente il vano di deposito della lanugine.

10. Inserire il vano di deposito della lanugine mantenendolo orizzontale finché non si innesta in posizione.

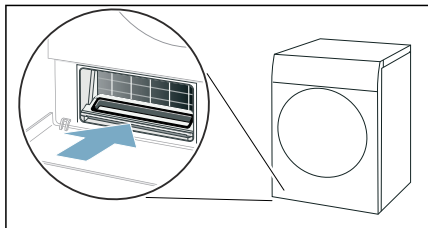

11. Inserire il coperchio dello scambiatore di calore sulla maniglia.

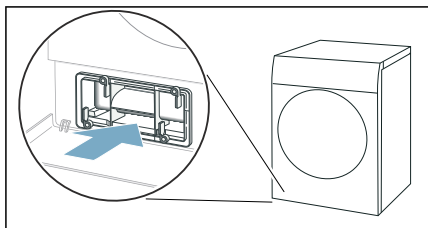

Avvertenza: È possibile inserire il coperchio dello scambiatore di calore soltanto il vano di deposito della lanugine si trova nell'apparecchio.

12. Bloccare la leva del coperchio dello scambiatore di calore.

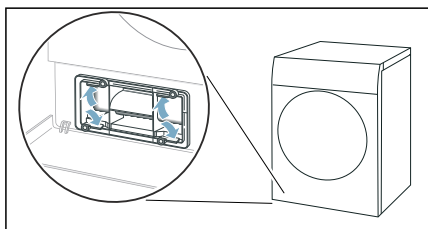

- 13.** Chiudere lo sportello di manutenzione.

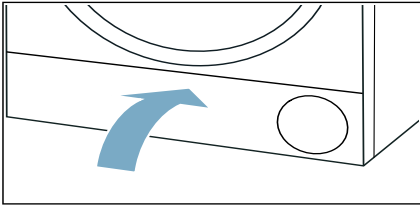

L'unità di base dell'apparecchio è stata pulita.

Attenzione!
Rischio di danni materiali/danni all'apparecchio

Se si mette in funzione l'apparecchio senza un raccogliore di lanugine (ad es. filtro lanugine, vano lanugine, a seconda delle specifiche dell'apparecchio), o se il raccogliore di lanugine è incompleto o difettoso, è possibile che si verifichino danni all'apparecchio.

Non mettere in funzione l'apparecchio senza un raccogliore di lanugine oppure con un raccogliore di lanugine incompleto o difettoso.

Pulizia del sensore dell'umidità

Avvertenza: Il sensore dell'umidità misura il grado di umidità della biancheria. Dopo un lungo periodo di funzionamento, si può depositare un sottile strato di calcare oppure residui di detersivo o additivo. Tali depositi vanno rimossi regolarmente, altrimenti vengono compromessi i risultati dell'asciugatura.

1. Aprire la porta.

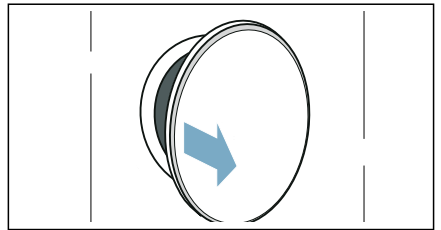

2. Pulire il sensore dell'umidità con una spugna leggermente ruvida.

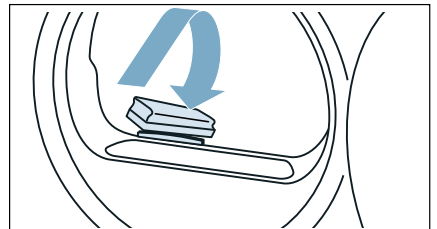

Attenzione!
Il sensore dell'umidità potrebbe danneggiarsi.

Il sensore dell'umidità è in acciaio inox. Non pulire il sensore di umidità con prodotti abrasivi e lana d'acciaio.

Pulire il filtro nel contenitore dell'acqua di condensa

Avvertenza: Il filtro nel contenitore dell'acqua di condensa pulisce l'acqua di condensa che viene utilizzata per la pulizia automatica dell'apparecchio.

1. Estrarre il contenitore dell'acqua di condensa perpendicolarmente.

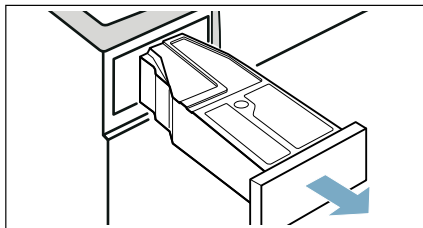

2. Eliminare l'acqua di condensa.
3. Estrarre il filtro.

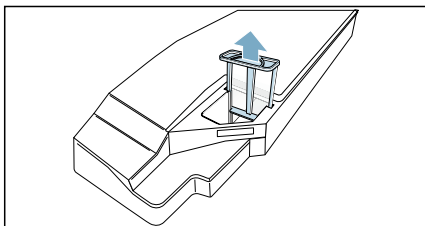

4. Lavare il filtro sotto l'acqua corrente calda oppure in lavastoviglie.

Avvertenza: In caso di sporco ostinato è possibile utilizzare una spazzola morbida durante la pulizia.

5. Inserire il filtro fino allo scatto.

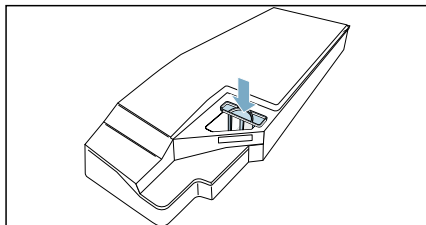

Attenzione!

In assenza di filtri, della lanugine può cadere all'interno dell'apparecchio e danneggiarlo.

Azionare l'apparecchio solo con il filtro inserito.

6. Inserire il contenitore dell'acqua di condensa finché non si innesta.

Trattamento dell'apparecchio

Per trattare l'apparecchio, quest'ultimo fornisce programmi di pulizia aggiuntivi:

- Con il trattamento semplice dell'apparecchio si rimuovono eventuali depositi di sporco superficiali.
- Con il trattamento intensivo dell'apparecchio si rimuovono eventuali depositi di sporco più ostinato e odori formatisi dopo un periodo di fermo prolungato.

Prima di eseguire un trattamento dell'apparecchio, il trattamento dell'apparecchio deve essere preparato.

Avviso

Pericolo di ustioni/danni materiali e all'apparecchio!

L'acqua bollente o calda, quando viene versata o fuoriesce, può provocare pericolose ustioni e portare a danni materiali e all'apparecchio.

Non utilizzare l'acqua bollente per questo apparecchio, i suoi componenti e i suoi accessori. Evitare che l'acqua calda o il vapore vengano a contatto con la pelle.

Avviso

Pericolo di avvelenamento/danni materiali!

L'acqua di condensa non è potabile ed è possibile che sia contaminata con fibre di tessuto. L'acqua di condensa contaminata può essere nociva per la salute e causare danni materiali. Non bere e non riutilizzare.

Preparazione del trattamento dell'apparecchio

Preparazione dell'apparecchio per un trattamento dell'apparecchio

L'apparecchio deve essere preparato **prima** di procedere con il trattamento dell'apparecchio semplice o intensivo.

Preparare l'apparecchio per il trattamento dell'apparecchio come segue:

1. Pulizia dell'unità di base. → *Pagina 54*
2. Apertura dello sportello.
3. Estrarre la biancheria.

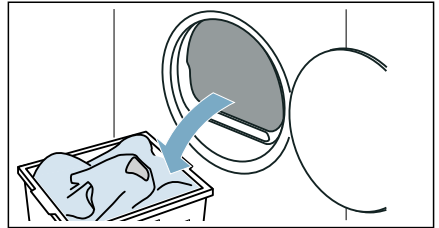

4. Chiudere l'oblò.
5. Estrarre il contenitore dell'acqua di condensa in orizzontale e svuotarlo.

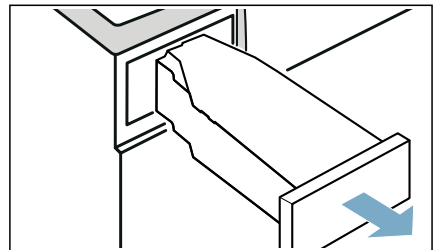

6. Premere su ① per accendere l'apparecchio.

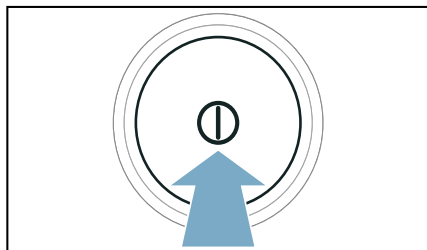

L'apparecchio è ora pronto per il trattamento dell'apparecchio.

Preparazione del contenitore dell'acqua di condensa per il trattamento dell'apparecchio

Se si fa confluire l'acqua di condensa dell'apparecchio mediante un tubo di scarico, il contenitore dell'acqua di condensa deve essere preparato **prima** di un trattamento dell'apparecchio semplice o intensivo.

Preparare il contenitore dell'acqua di condensa per il trattamento dell'apparecchio come segue:

1. Rimuovere il tappo inserito dall'incavo del contenitore dell'acqua di condensa.

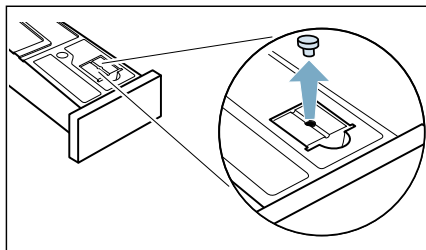

2. Ruotare il contenitore dell'acqua di condensa di 180° e capovolgerlo e inserire il tappo.

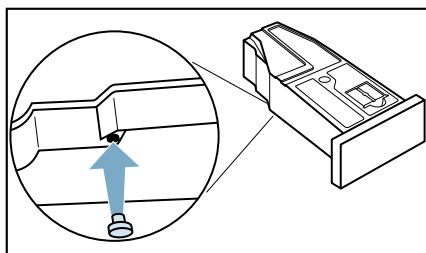

3. Pulire il filtro nel contenitore dell'acqua di condensa. → *Pagina 58*

Il contenitore dell'acqua di condensa è ora pronto per il trattamento dell'apparecchio.

Avvertenza: Se si fa confluire l'acqua di condensa dell'apparecchio mediante un tubo di scarico, eseguire nuovamente questi punti **dopo** un semplice trattamento dell'apparecchio.

Esecuzione di un semplice trattamento dell'apparecchio

È possibile eseguire il trattamento semplice dell'apparecchio per rimuovere eventuali depositi di sporco superficiali.

Avvertenze

- Dopo un periodo di utilizzo, l'apparecchio stesso consiglia di eseguire un trattamento semplice. Prima dell'avvio del programma e anche al termine del programma, sul display compare **CE** per 5 secondi. Questa avvertenza resta visualizzata finché non è stato eseguito il trattamento semplice completo dell'apparecchio.
- Il trattamento semplice dell'apparecchio dura circa 1 ora.

Eseguire un trattamento dell'apparecchio come segue:

1. Preparare il trattamento dell'apparecchio. → *Pagina 59*
2. Impostare il programma in posizione 1.

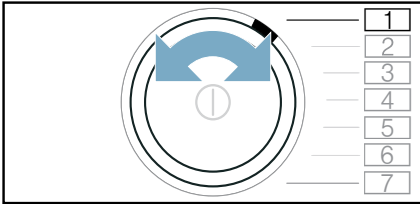

3. Premere e tenere premuto contemporaneamente  Tipo di asciugatura :

4. Impostare il programma in posizione 4.

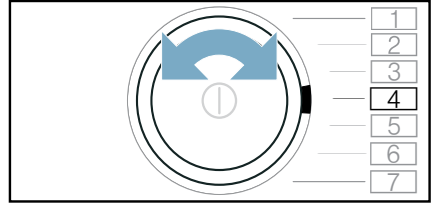

Sul display compaiono in modo alternato **CP** e la durata del programma.

5. Versare circa 1 ½ un litro di acqua calda del rubinetto nel contenitore della condensa.

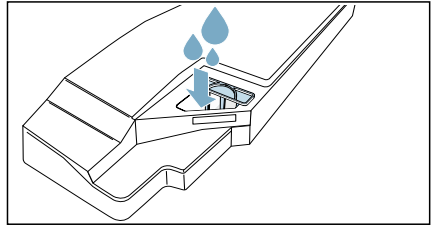

Avvertenza: Tenere sempre il contenitore della condensa pieno in posizione orizzontale così da non far cadere il liquido.

6. Inserire il contenitore dell'acqua di condensa fino all'arresto.

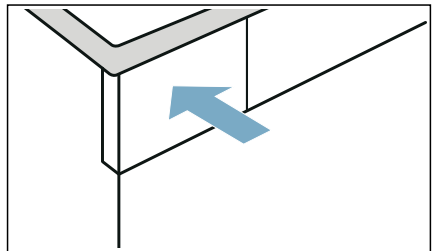

7. Premere su **Avvio/Reload .**

Si avvia il trattamento dell'apparecchio e viene emesso un segnale acustico.

Al termine del trattamento sul display compare **End** e viene emesso un segnale acustico.

8. Estrarre il contenitore dell'acqua di condensa in orizzontale e svuotarlo.

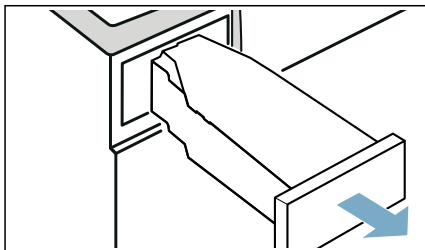

9. Inserire il contenitore dell'acqua di condensa fino all'arresto.

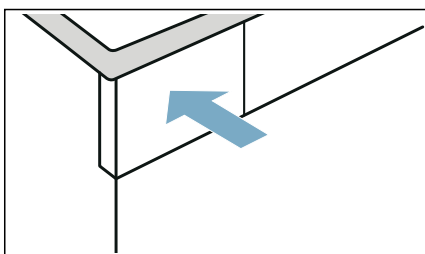

10. Premere su **⓪ per spegnere l'apparecchio.**

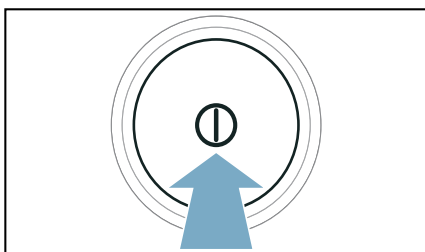

È stato eseguito il trattamento dell'apparecchio.

Esecuzione del trattamento intensivo

È possibile eseguire il trattamento intensivo dell'apparecchio per rimuovere eventuali depositi di sporco più ostinato e odori formatisi dopo un periodo di fermo superiore a un mese.

Avvertenze

- Il trattamento intensivo dura circa 4 ore. La durata può prolungarsi se non si eseguono tempestivamente le fasi del trattamento necessarie durante il programma.
- Il trattamento dell'apparecchio intensivo non dovrebbe essere interrotto dopo l'avvio del programma.
- Per un trattamento intensivo dell'apparecchio è necessario disporre di un additivo originale che può essere ordinato presso il servizio di assistenza clienti indicando il codice del pezzo di ricambio: **00311829**. I dati di contatto di tutti i paesi sono reperibili nell'elenco dei centri di assistenza clienti allegato.



Avviso

Rischio di lesioni/danni materiali/danni all'apparecchio!

L'utilizzo di parti di ricambio e accessori di altre marche è rischioso e potrebbe provocare lesioni, danni materiali o danni all'apparecchio.

Per ragioni di sicurezza, utilizzare solo parti di ricambio e accessori originali.

Attenzione!

Rischio di danni materiali/danni all'apparecchio

Se si versa una quantità errata di detersivo o di detergente nell'apparecchio, potrebbero verificarsi danni materiali o danni all'apparecchio. Utilizzare detersivi/additivi/detergenti e ammorbidenti rispettando le istruzioni del produttore.

Eeguire un trattamento dell'apparecchio come segue:

1. Preparare il trattamento dell'apparecchio. → *Pagina 59*
2. Impostare il programma in posizione 1.

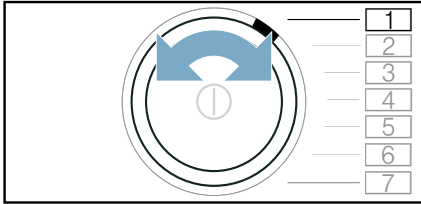

3. Premere e tenere premuto contemporaneamente  Tipo di asciugatura :
4. Impostare il programma in posizione 4.

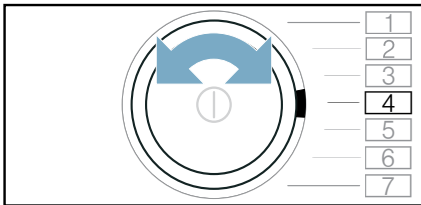

Sul display compaiono in modo alternato  e la durata del programma.

5. Premere su +. Sul display compaiono in modo alternato  e la durata del programma.
6. Estrarre il contenitore dell'acqua di condensa in orizzontale e svuotarlo.

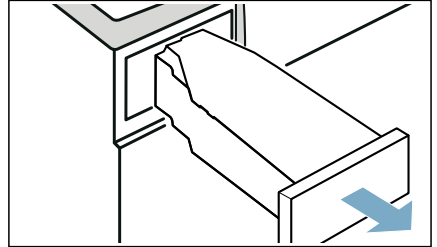

7. Versare nel contenitore della condensa un flacone del prodotto originale per la cura dell'apparecchio insieme a 1 ½ litro circa di acqua calda del rubinetto.

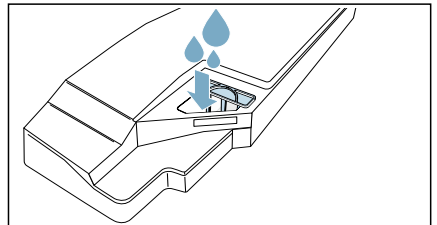

Avvertenza: Tenere sempre il contenitore della condensa pieno in posizione orizzontale così da non far cadere il liquido.

8. Inserire il contenitore dell'acqua di condensa fino all'arresto.

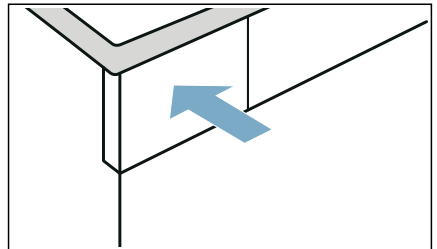

9. Premere su **Avvio/Reload .**

Si avvia il trattamento dell'apparecchio e viene emesso un segnale acustico.

Dopo circa 3 ore l'apparecchio mette in pausa il trattamento dell'apparecchio e sul display lampeggia la durata del programma residua.

10. Estrarre il contenitore dell'acqua di condensa in orizzontale e svuotarlo.

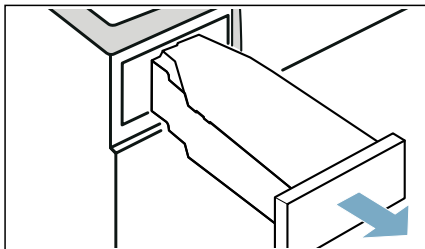

11. Versare circa 1 ½ un litro di acqua calda del rubinetto nel contenitore della condensa.

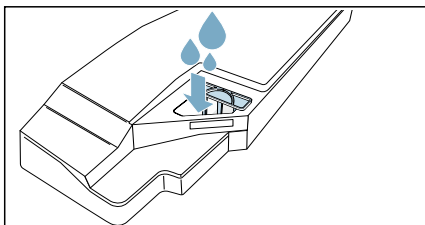

Avvertenza: Tenere sempre il contenitore della condensa pieno in posizione orizzontale così da non far cadere il liquido.

12. Prestare attenzione a mantenere in posizione orizzontale il contenitore dell'acqua di condensa e svuotarlo per poter risciacquare i residui di additivo originale.

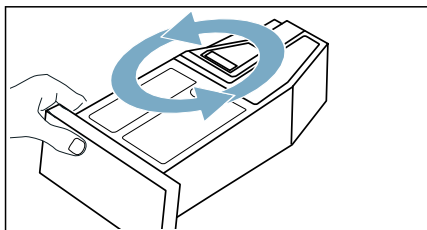

13. Versare ancora 1 ½ litro circa di acqua calda del rubinetto nel contenitore della condensa.

14. Inserire il contenitore dell'acqua di condensa fino all'arresto.

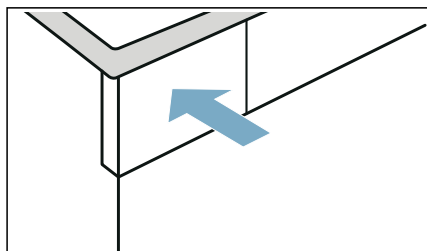

- 15.** Premere su **Avvio/Reload** .
Il trattamento dell'apparecchio continua.
Al termine del trattamento sul display compare **End** e viene emesso un segnale acustico.
- 16.** Svuotare nuovamente il contenitore dell'acqua di condensa.
- 17.** Inserire il contenitore dell'acqua di condensa fino all'arresto.

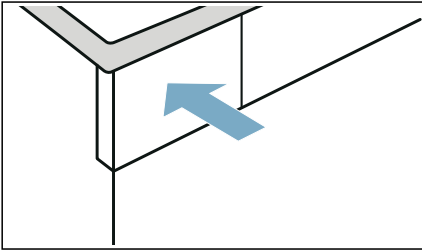



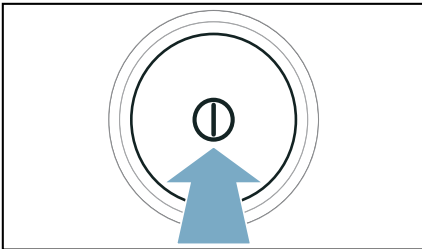

- 18.** Premere su **⓪** per spegnere l'apparecchio.



È stato eseguito il trattamento dell'apparecchio.

Guida per l'apparecchio

| Anomalie | Causa/Rimedio |
|---------------------------------------------------------------------------------------------------------------------------------------------------------------------------------------------------------------------------------------------------------|-------------------------------------------------------------------------------------------------------------------------------------------------------------------------------------------------------------------------------------------------------------------------------------------------------------------------------------------------------------------------------------------------------------------------------------------------------------------------------------------------------------------------------------------------------------------|
| L'apparecchio non si avvia. | Controllare la spina di rete e i fusibili. |
| L'apparecchio non esegue quanto inserito e sul display viene visualizzato:  R  | <ul style="list-style-type: none"> ■ Un filtro lanugine sporco o umido può compromettere il flusso di aria nell'apparecchio, con temperature ambiente basse. <ul style="list-style-type: none"> - Pulire l'unità di base e asciugare a fondo il filtro lanugine. → <i>Pagina 54</i> - Spegner e riaccendere l'apparecchio. - Premere su Avvio/Reload per avviare nuovamente il programma. |
| Formazione di pieghe. | <ul style="list-style-type: none"> ■ Le pieghe si formano quando viene superata la quantità di carico o viene scelto un programma non adatto al tipo di indumento. Nella tabella dei programmi si trovano tutte le informazioni necessarie. → <i>Pagina 26</i> ■ Estrarre il bucato dal cestello subito dopo l'asciugatura. La permanenza nel cestello, infatti, potrebbe causare la formazione di pieghe. |
| L'acqua fuoriesce. | <ul style="list-style-type: none"> ■ È possibile che l'apparecchio non sia in piano. Mettere in piano l'apparecchio. ■ Accertarsi che nell'unità di base <ul style="list-style-type: none"> - il coperchio dello scambiatore di calore sia correttamente bloccato. - la guarnizione del coperchio dello scambiatore di calore non sia sporca. → <i>Pagina 54</i> ■ Se è stato installato un tubo di scarico* opzionale, accertarsi che questo sia collegato correttamente. → <i>Pagina 51</i> |
| L'apparecchio è in pausa, ma il cestello continua a girare. | L'apparecchio ha riconosciuto una temperatura elevata e avvia la funzione CoolDown. La regolazione della temperatura può durare fino a 10 minuti. È possibile interrompere in ogni momento la funzione CoolDown aprendo lo sportello. |
| Il programma non si avvia. | <p>Assicurarsi che:</p> <ul style="list-style-type: none"> ■ lo sportello è chiuso. ■  3 sec. (Sicurezza bambini 3 sec.) sia disattivato ■ Non è stato premuto il tasto Avvio/Reload. <p>Avvertenza: Se è stato impostato un posticipo del programma mediante Fine fra , il programma si avvia in un secondo momento.</p> |
| La durata del programma visualizzata varia durante la fase di asciugatura. | Nessun guasto. Il sensore dell'umidità rileva l'umidità residua nella biancheria e adatta di conseguenza la durata del programma (tranne che per i programmi a tempo). |

La biancheria non è abbastanza asciutta o è ancora troppo umida.

- Al termine del programma, la biancheria calda al tatto sembra più umida di quanto non lo sia in realtà. Allargare la biancheria e lasciarla raffreddare.
- Adattare il risultato di asciugatura oppure aumentare il grado di asciugatura. A parità di temperatura, ciò allunga la durata del programma di asciugatura.
- Scegliere un programma a tempo per continuare l'asciugatura della biancheria ancora umida.
- Scegliere un programma a tempo per una quantità di carico minore.
- Non superare la quantità di carico massima indicata per un programma. → *Pagina 26*
- Pulire il sensore dell'umidità nel cestello. Sul sensore può crearsi uno strato sottile di calcare o possono depositarsi residui di detersivo o additivo, che ne compromettono il funzionamento. → *Pagina 57*
- L'asciugatura è stata interrotta a causa di un'interruzione di corrente oppure del fatto che il contenitore dell'acqua di condensa è pieno o che il tempo di asciugatura massimo è stato superato.

Avvertenza: Leggere anche i consigli in merito alla biancheria → *Pagina 30*.

Tempo di asciugatura troppo lungo.

- L'apparecchio può essere sporco di lanugine. Ciò causa un tempo di asciugatura prolungato.
 - Pulire l'unità di base. → *Pagina 54*
 - Eseguire un'asciugatura completa con indumenti non preasciugati e una quantità di carico di oltre 3 kg.

Avvertenza: La pulizia automatica dell'apparecchio utilizza l'acqua di condensa degli indumenti. Se normalmente vengono asciugate quantità di carico inferiori a 3 kg o viene utilizzata sistematicamente la funzione anti piega l'acqua di condensa degli indumenti non è sufficiente per la pulizia automatica dell'apparecchio. Asciugare di norma indumenti non preasciugati con una quantità di carico di oltre 3 kg.

- Lo scambiatore di calore può essere sporco di lanugine.
 - Eseguire un trattamento semplice dell'apparecchio. → *Pagina 61*
- Un filtro lanugine umido può prolungare il tempo di asciugatura e influenzare il risultato di asciugatura. Asciugare a fondo il filtro lanugine dell'unità di base dopo il lavaggio. → *Pagina 54*
- Una griglia di raffreddamento dell'apparecchio ostruita o non liberamente accessibile, può aumentare il tempo di asciugatura. Tenere libera la griglia di raffreddamento.
- Se la temperatura ambiente è inferiore a 15° C o maggiore di 30° C è possibile che si prolunghi il tempo di asciugatura e venga influenzato il risultato di asciugatura.
- Un'insufficiente circolazione d'aria nell'ambiente può far aumentare il tempo di asciugatura. Arieggiare sufficientemente l'ambiente.

Formazione di odori sgradevoli all'interno dell'apparecchio

Eseguire il trattamento intensivo. → *Pagina 62*

| | |
|-------------------------------------------------------------------------------------------------------------------------------|----------------------------------------------------------------------------------------------------------------------------------------------------------------------------------------------------------------------------------------------------------------------------------------------------------------------------------------------------------------------------------------------------------------------------------------------------------------------------------------------------------------------------------------------------------------|
| L'umidità nell'ambiente aumenta. | Arieggiare sufficientemente l'ambiente. |
| Rumori insoliti durante l'asciugatura. | Durante l'asciugatura il compressore e la pompa emettono rumori legati al funzionamento. Questi rumori, però, non sono indizio di un malfunzionamento dell'apparecchio. |
| Nonostante l'asciugatura, l'apparecchio risulta freddo al tatto. | Nessun guasto. L'apparecchio con la pompa di calore asciuga efficacemente a basse temperature. |
| Il programma di asciugatura viene interrotto. | Se il programma di asciugatura si interrompe per l'assenza di corrente, riavviare il programma oppure estrarre la biancheria e allargarla. |
| Non è possibile stabilire il collegamento con la rete domestica. | <ul style="list-style-type: none"> ■ Il Wi-Fi è spento. Per collegarsi con la rete domestica, accendere il Wi-Fi.  deve comparire sul display. ■ Il Wi-Fi è attivato, ma non è possibile stabilire il collegamento con la rete domestica. Verificare se la rete domestica è disponibile o collegarsi nuovamente alla rete domestica. |
| Home Connect non funziona. | <ul style="list-style-type: none"> ■ In caso di problemi con Home Connect consultare il sito www.home-connect.com. ■ Il fatto che si possano o meno utilizzare le funzioni Home Connect sul proprio apparecchio, dipende dalla disponibilità del servizio Home Connect (ad es. con una app) nel proprio Paese. Il servizio Home Connect non è disponibile in tutti i Paesi, informazioni a tale proposito sono reperibili su www.home-connect.com. |
| Durante il riempimento del serbatoio l'acqua fuoriesce. | Il serbatoio dell'acqua è stato riempito completamente. Non continuare a rabboccare il serbatoio dell'acqua. Non vi sono rischi se è già fuoriuscita dell'acqua. → <i>"Riempimento del serbatoio dell'acqua" a pagina 48</i> È possibile che il filtro nel serbatoio dell'acqua sia intasato da depositi. Rimuovere il filtro e pulirlo. |
| La durata dei programmi con vapore è troppo elevata. | Una temperatura ambiente bassa prolunga la durata dei programmi con vapore. |
| Presenza di acqua residua nel contenitore dell'acqua di condensa, nonostante l'apparecchio sia collegato al tubo di scarico*. | Se il tubo di scarico opzionale è installato, resta dell'acqua residua nel contenitore per l'acqua di condensa a causa della funzione di autopulizia dell'apparecchio. |

* in funzione dell'allestimento dell'apparecchio o degli accessori disponibili

Avvertenza: Se non si riesce a eliminare autonomamente un'anomalia spegnendo e accendendo l'apparecchio, rivolgersi al Servizio di assistenza clienti. → *Pagina 72*



Trasporto dell'apparecchio

⚠ Avviso

Rischio di lesioni/danni materiali/danni all'apparecchio!

Se si afferra un qualsiasi componente sporgente dell'apparecchio (ad es. l'oblò dell'apparecchio) per sollevarlo o spostarlo, tali componenti possono rompersi e causare lesioni.

Non afferrare alcun componente sporgente dell'apparecchio per spostarlo.

⚠ Avviso

Pericolo di lesioni!

- L'apparecchio è molto pesante. Il suo sollevamento può provocare lesioni. Non sollevare l'apparecchio da sé.
- L'apparecchio ha bordi affilati che possono provocare tagli alle mani. Non afferrare l'apparecchio dai bordi affilati. Indossare guanti di protezione per sollevarlo.

Preparare l'apparecchio al trasporto come segue:

1. Estrarre il contenitore dell'acqua di condensa in orizzontale e svuotarlo.

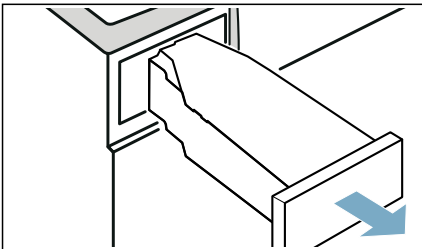

2. Inserire nuovamente il contenitore dell'acqua di condensa nell'apparecchio fino a percepire uno scatto.

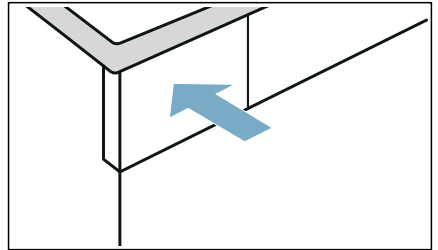

3. Accendere l'apparecchio.
4. Impostare un programma qualsiasi.
5. Premere su **Avvio/Reload**.
6. Attendere 5 minuti.

L'acqua di condensa viene scaricata.

7. Svuotare nuovamente il contenitore dell'acqua di condensa.
8. Se installato, rimuovere il tubo flessibile di scarico dal lavandino, dal sifone o dal tombino.

→ *Pagina 51*

Attenzione!

Ancorare il tubo flessibile di scarico in modo da impedire che si sganci. Non comprimere il tubo di scarico.

9. Spegner l'apparecchio.
10. Staccare l'apparecchio dalla rete elettrica.

Adesso l'apparecchio è pronto per essere trasportato.

Attenzione!

Danni materiali e all'apparecchio



Nonostante lo scarico, nell'apparecchio c'è ancora dell'acqua residua. L'acqua residua può defluire e causare danni materiali.

Trasportare l'apparecchio in posizione verticale.



Valori di consumo



Tabella dei consumi

| Programma | Velocità a cui è stata centrifugata la biancheria (in giri/min) | Durata** (in min) | | Consumo di energia** (in kWh) | |
|---------------------------------------------------------------------------------------------------------|-----------------------------------------------------------------|-------------------|---------------|-------------------------------|---------------|
| | | 9 kg | 4,5 kg | 9 kg | 4,5 kg |
| Cotone | | 9 kg | 4,5 kg | 9 kg | 4,5 kg |
| Normale  * | 1400 | 192 | 119 | 1,37 | 0,77 |
| | 1000 | 215 | 132 | 1,61 | 0,90 |
| | 800 | 238 | 145 | 1,85 | 1,03 |
| Stiratura con ferro  * | 1400 | 143 | 86 | 0,97 | 0,54 |
| | 1000 | 166 | 99 | 1,21 | 0,67 |
| | 800 | 189 | 112 | 1,45 | 0,80 |
| Sintetici | | 3,5 kg | | 3,5 kg | |
| Normale  * | 800 | 77 | | 0,44 | |
| | 600 | 87 | | 0,53 | |

* Impostazione del programma secondo l'EN61121 in vigore, con l'utilizzo di un tubo di scarico esterno.
 ** I valori possono discostarsi da quelli indicati in base al tipo di indumento, alla biancheria da asciugare, all'umidità residua dell'indumento, al grado di asciugatura impostato, alla quantità del carico, alle condizioni ambientali e all'attivazione delle funzioni supplementari.

Programma più efficiente per capi in cotone

Il seguente "Programma cotone standard" (contrassegnato da ) è adatto all'asciugatura di biancheria in cotone con un grado di umidità normale ed è il più efficiente, per quanto concerne il consumo di energia combinato, per l'asciugatura di biancheria in cotone umida.

| Programmi standard per cotone in conformità all'attuale regolamento UE 932/2012 | | | |
|-----------------------------------------------------------------------------------------------------------------------------------------------------------------------------------------|----------------|----------------------------|-------------------------------|
| Programma + risultato d'asciugatura | Carico (in kg) | Consumo d'energia (in kWh) | Durata del programma (in min) |
|  Cotone + Normale  | 9/4,5 | 1,61/0,90 | 215/132 |

Impostazione del programma per i test e l'etichettatura energetica secondo la direttiva 2010/30/UE



Dati tecnici

Dimensioni:

850 x 600 x 640 mm

(altezza x larghezza x profondità)

Peso:

56 kg (a seconda del modello)

Allacciamento alla rete elettrica:

Tensione di rete 220 - 240 V, 50Hz

Corrente nominale 10 A

Potenza nominale 600 W

Massima quantità di carico:

9 kg

Potenza assorbita ad apparecchio

spento:

0,10 W

Potenza assorbita ad apparecchio non

spento:

0,10 W

Illuminazione interna del cestello*

Temperatura ambiente**

5 - 35°C

Potenza assorbita con pronto funzionamento con collegamento alla rete (Wi-Fi)/durata di tempo:

1,2 W / 20 Min



Smaltimento



Smaltire l'imballaggio e l'apparecchio secondo le normative ambientali vigenti. Questo apparecchio è contrassegnato conformemente alla Direttiva europea 2012/19/UE sui rifiuti di apparecchiature elettriche ed elettroniche (waste electrical and electronic equipment - WEEE). Tale direttiva definisce il quadro normativo valido a livello europeo per la raccolta e il riciclaggio degli apparecchi dismessi.

Attenzione!

Pericolo di incendio/pericolo di avvelenamento/danni materiali e danni all'apparecchio

Questo apparecchio contiene un gas refrigerante ecocompatibile, ma infiammabile R290. Uno smaltimento scorretto può provocare incendi o essere causa di avvelenamenti. Smaltire l'apparecchio in modo corretto e non danneggiare i tubi per la circolazione del gas refrigerante.

* In funzione dell'allestimento dell'apparecchio

** Con una temperatura ambiente inferiore a 10 °C, la funzione  Controllo remoto e la durata massima di 24 ore, con la funzione — **Fine fra** + possono essere limitate.



Servizio di assistenza clienti

Se non si riesce a eliminare autonomamente un'anomalia spegnendo e accendendo l'apparecchio, rivolgersi al servizio di assistenza clienti. → Elenco dei centri di assistenza clienti allegato o copertina

Troviamo sempre la soluzione adatta, evitando di coinvolgere un tecnico quando non è strettamente necessario.

Preghiamo di indicare al servizio di assistenza clienti il codice prodotto (cod. E) e il numero di fabbricazione (FD) dell'apparecchio.

| | |
|-------------|----------|
| E-Nr. _____ | FD _____ |
|-------------|----------|

Codice prodotto (E)
FD

Codice prodotto
Numero di fabbricazione

*A seconda del modello, questi dati si trovano:

sul lato interno dell'oblò*/sullo sportello di servizio aperto* e sul retro dell'apparecchio.

Fidatevi della competenza del costruttore.

Rivolgetevi a noi. Così è garantito che la riparazione viene eseguita da tecnici qualificati del servizio di assistenza clienti, che dispongono dei ricambi originali.

Ordine di riparazione e consulenza in caso di guasti

I 800 018346 (Linea verde)

CH 0848 840 040

I dati di contatto di tutti i paesi sono reperibili nell'elenco dei centri di assistenza clienti allegato.

BSH Hausgeräte GmbH

Carl-Wery-Straße 34

81739 München

GERMANY

siemens-home.bsh-group.com

Prodotto da BSH Hausgeräte GmbH in quanto licenziatario del marchio di Siemens AG



9001465872 (9907)