

Dryer

User Manual

Asciugatrice

Manuale utente

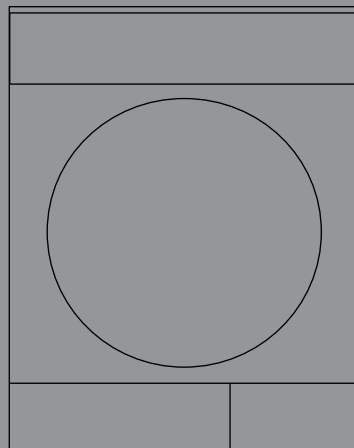

2960310965_EN/151014.1113

Leggere come prima cosa questo manuale dell'utente!

Gentile cliente,
grazie per aver scelto di acquistare un prodotto Smeg. Speriamo che il suo prodotto, realizzato con un alto livello qualitativo tecnologico, le possa offrire risultati ottimali. Le consigliamo di leggere questo manuale nella sua interezza oltre ai documenti allegati, prima di iniziare a utilizzare il prodotto. Consigliamo inoltre di conservare la documentazione per poterla consultare in futuro. Qualora ceda il prodotto a un'altra persona, la invitiamo a consegnare anche manuale. Prestare attenzione a tutti i dettagli e le avvertenze indicate nel manuale dell'utente, e attenersi alle istruzioni fornite.
Consigliamo di servirsi di questo manuale per il modello indicato sulla pagina della copertina.

Spiegazione dei simboli

Nel corso del presente manuale verranno utilizzati i seguenti simboli:

	Informazioni importanti. Suggerimenti utili relativamente all'uso.
	Avvertenza per situazioni di pericolo relativamente a durata di vita e proprietà.
	Avvertenza scosse elettriche.
	Avvertenza superfici calde.
	Avvertenza pericolo di incendio.
	I materiali che compongono l'imballaggio del prodotto sono realizzati a partire da materiali riciclabili in conformità con le nostre Normative Ambientali Nazionali.

Non smaltire i rifiuti dell'imballaggio con i normali rifiuti domestici o con altri rifiuti, smaltirli presso i punti di raccolta dedicati indicati dalle autorità locali.

1 Istruzioni importanti per la sicurezza e l'ambiente

Questa sezione contiene istruzioni di sicurezza che vi aiuteranno a proteggere dalla rischio di lesioni personali ho da mia proprietà. Il mancato rispetto di queste istruzioni invaliderà qualsiasi garanzia.

1.1. Norme di sicurezza generali

- L'asciugatrice può essere usata da bambini di età uguale o superiore agli otto anni, e da persone le cui capacità fisiche, sensoriali o mentali non siano totalmente sviluppate, o non in possesso della giusta esperienza e delle adeguate conoscenze, a condizione che queste persone siano supervisionate o formate relativamente all'uso sicuro del prodotto e dei rischi a esso collegati. I bambini non devono giocare con l'apparecchiatura. Gli interventi di pulizia e manutenzione non vanno eseguiti dai bambini a meno che non siano supervisionati da una persona adulta
- I bambini di età inferiore agli 3 anni vanno tenuti a distanza, a meno che non siano sotto continua supervisione.
- I piedini regolabili non dovrebbero essere rimossi. Lo spazio fra l'asciugatrice e il pavimento non va ridotto servendosi di materiali quali ad esempio tappeti, legno e nastro. Ciò potrebbe causare anomalie di funzionamento dell'asciugatrice.
- Fare eseguire sempre le procedure di installazione e riparazione dal **Servizio Assistenza Autorizzato**. Il produttore non verrà ritenuto responsabile degli eventuali danni che potrebbero derivare da procedure eseguite da persone non autorizzate.
- Non lavare mai l'asciugatrice spruzzando o versando acqua al suo interno! C'è rischio di scossa elettrica!

1.1.1 Norme di sicurezza generali



In fase di realizzazione di un collegamento elettrico, durante la procedura di installazione, è opportuno attenersi alle istruzioni per la sicurezza elettrica.

Istruzioni importanti per la sicurezza e l'ambiente

- Collegare l'asciugatrice a una presa dotata di messa a terra protetta da uno fusibile del valore indicato dall'etichetta. Fare in modo che la messa a terra venga eseguita da un elettricista qualificato. La nostra azienda non sarà responsabile di eventuali danni che deriveranno dall'uso del prodotto senza messa a terra in conformità con le normative locali.
- La tensione e la protezione del fusibile consentita sono informazioni indicate sulla targhetta informativa
- La tensione indicata sulla targhetta deve corrispondere alla tensione effettivamente disponibile.
- Scollegare il prodotto se non viene usato.
- Scollegare l'asciugatrice dalla presa di corrente durante le operazioni di installazione, manutenzione, pulizia e riparazione.
- Non toccare la presa con le mani umide! Non scollegare mai tirando il cavo, estrarre sempre la presa.
- Non usare prolunghe, ciabatte o adattatori per collegare l'asciugatrice alla presa di corrente al fine di ridurre il rischio di incendio e scosse elettriche.
- Il cavo di corrente deve essere a portata dopo l'installazione.



I cavi di alimentazione danneggiati vanno sostituite previa notifica alla Servizio Assistenza Autorizzato.



Qualora il prodotto abbia un difetto, non dovrebbe essere usato a meno che non venga riparato da un Agente di Servizio Autorizzato. C'è rischio di scossa elettrica!

Istruzioni importanti per la sicurezza e l'ambiente

1.1.2 Norme di sicurezza generali



Punti da prendere in considerazione per limitare il rischio di incendio:

I capi di seguito indicati non vanno messi in asciugatrice dato che sussiste un rischio di incendio.

- Capi non lavati
- I capi con macchie di olio, acetone, alcol, petrolio, cherosene, smacchiatori, prodotti per la rimozione della trementina o della paraffina, vanno lavati in acqua calda con abbondante detergente prima di essere messi in asciugatrice.

Ecco perché i capi contenenti le tipologie di macchie sopra indicate

vanno lavati con estrema cura; a tal fine usare il detergente giusto e scegliere una temperatura di lavaggio adeguata.



I seguenti capi/indumenti non vanno messi in asciugatrice dato che sussiste il rischio di incendio:

- indumenti o cuscini imbottiti con schiuma di gomma (schiuma di lattice), cuffie per la doccia, tessuti resistenti all'acqua, materiali con rinforzo in gomma e cuscinetti in schiuma di gomma.
- Indumenti puliti con sostanze chimiche industriali.

Oggetti quali ad esempio accendini, fiammiferi, monete, parti metalliche, ago, ecc. possono danneggiare il cestello o portare a problemi sul piano funzionale. Controllare sempre i capi di bucato inseriti in asciugatrice.

Non interrompere mai l'asciugatrice prima del termine del ciclo. In questo caso, estrarre rapidamente il bucato per dissipare il calore.



Gli indumenti lavati in modo inadeguato possono far scoppiare un incendio e perfino prendere fuoco dopo il processo di asciugatura.

Istruzioni importanti per la sicurezza e l'ambiente

- Fornire un livello di ventilazione sufficiente per impedire che i gas fuoriescano dai dispositivi che funzionano con altri tipi di carburante, comprese fiamme libere che si accumulano nella stanza in seguito all'effetto ritorno di fiamma.



I capi di biancheria intima che contengono rinforzi in metallo non vanno passati in asciugatrice. L'asciugatrice si potrebbe danneggiare qualora i rinforzi in metallo si allentino e si rompano in fase di asciugatura.



Usare ammorbidenti e altri prodotti in conformità con le istruzioni dei rispettivi produttori.



Pulire sempre il filtro lanugine prima o dopo ogni carico. Non usare mai l'asciugatrice senza il filtro lanugine installato.

- Non cercare mai di riparare da soli l'asciugatrice. Non eseguire procedure di riparazione o sostituzione sul prodotto nemmeno se si è in possesso delle nozioni e delle abilità adeguate per eseguire la procedura richiesta, a meno che ciò non sia chiaramente indicato dalle istruzioni di funzionamento o dal manuale di assistenza pubblicato. Il mancato rispetto di questa indicazione potrebbe mettere in pericolo la propria vita e la vita di altre persone.
- Nel luogo dove verrà installata l'asciugatrice non ci devono essere porte che possono essere chiuse, porte scorrevoli o con cerniera che potrebbero bloccare l'apertura della porta di carico.
- Installare l'asciugatrice in luoghi idonei per un uso domestico. (Bagno, balcone chiuso, garage, ecc.)
- Verificare che gli animali domestici non entrino all'interno dell'asciugatrice. Controllare l'interno dell'asciugatrice prima di metterla in funzione

Istruzioni importanti per la sicurezza e l'ambiente

- Non appoggiarsi sulla porta di carico dell'asciugatrice quando è aperta, dato che l'apparecchiatura si potrebbe capovolgere.
- Non acconsentire l'accumulo di lanugine intorno all'asciugatrice.

1.2 Installazione sopra a una lavatrice

- Sarà necessario usare un dispositivo di fissaggio fra le due macchine, in fase di installazione dell'asciugatrice sopra alla lavatrice. Il dispositivo di fissaggio deve essere installato da un agente di servizio autorizzato.
- Il peso totale della lavatrice e dell'asciugatrice, a pieno carico, quando sono installate una sopra l'altra, raggiunge all'incirca i 180 kg. Collocare i prodotti su una superficie solida, dotata di una capacità di carico sufficiente.



Non è possibile collocare la lavatrice sull'asciugatrice. Prestare attenzione alle seguenti avvertenze in fase di installazione della lavatrice.

Tavolo di installazione per lavatrice e asciugatrice

Profondità dell'asciugatrice	Profondità della lavatrice						
	62cm	60 cm	54 cm	50 cm	49 cm	45 cm	40 cm
54 cm	Può essere installata	Può essere installata	Può essere installata	Può essere installata	Può essere installata	Può essere installata	Non può essere installata
60 cm	Può essere installata	Può essere installata	Può essere installata	Può essere installata	Può essere installata	Non può essere installata	Non può essere installata

Istruzioni importanti per la sicurezza e l'ambiente

1.3. Impiego conforme allo scopo previsto

- L'asciugatrice è stata pensata per un uso domestico. Non è adatta per usi commerciali e non va usata al di fuori del suo ambito di utilizzo previsto.
- Servirsi dell'asciugatrice unicamente per asciugare bucato che è possibile passare in asciugatrice.
- Il produttore non si assume responsabilità derivanti da un utilizzo sbagliato o da una modalità di trasporto non adeguata.
- La vita di servizio dell'asciugatrice acquistata è pari a 10 anni. Durante questo periodo, i pezzi di ricambio originali saranno disponibili per garantire un corretto funzionamento dell'asciugatrice.

1.4 Sicurezza bambini

- I materiali di imballaggio sono pericolosi per i bambini. Tenere i materiali di imballaggio lontani dai bambini.
- I prodotti elettrici sono pericolosi per i bambini. Tenere i bambini alla larga dalla prodotto mentre è in funzione. Non consentire ai bambini di giocare con l'apparecchiatura. Servirsi di dispositivi di blocco a prova di bambino per evitare che i bambini giochino o manomettano l'asciugatrice.



Il dispositivo di blocco a prova di bambino si trova sul pannello di controllo. **(Cfr. Blocco bambini 5.12)**

- Tenere la porta di caricamento chiusa anche quando l'asciugatrice non è in uso.

Istruzioni importanti per la sicurezza e l'ambiente

1.5 Conformità con le normative WEEE e smaltimento dei prodotti di scarico



Questo prodotto è conforme alla direttiva WEEE dell'UE (2012/19/EU). Questo prodotto porta un simbolo di classificazione per la strumentazione elettrica ed elettronica di scarto (WEEE).

Questo prodotto è stato realizzato con componenti di alta qualità e materiali che possono essere riutilizzati e sono idonei a essere riciclati. Non smaltire il prodotto con i normali rifiuti domestici e altri rifiuti al termine del suo ciclo di vita utile. Portare il prodotto ha un centro di raccolta per il riciclaggio della strumentazione elettrica ed elettronica. Consigliamo di rivolgersi alle autorità locali per ulteriori informazioni su questi centri di raccolta.

Conformità con la direttiva RoHS:

Il prodotto acquistato è conforme con la Direttiva UE RoHS (2011/65/EU). Non contiene materiali dannosi e proibiti e indicati nella Direttiva.

1.6 Informazioni sull'imballaggio

I materiali che compongono l'imballaggio del prodotto sono realizzati a partire da materiali riciclabili in conformità con le nostre Normative Ambientali Nazionali. Non smaltire i materiali dell'imballaggio congiuntamente ai rifiuti domestici o ad altri rifiuti. Portarli presso i punti di raccolta imballaggi indicati dalle autorità locali.

Istruzioni importanti per la sicurezza e l'ambiente

1.7 Specifiche tecniche

IT

Altezza (regolabile)	84,6 cm / 86,6 cm*
Larghezza	59,5 cm
Profondità	60,9 cm
Capacità (max.)	8 kg**
Peso netto (uso sportello anteriore in plastica)	49 kg
Peso netto (uso sportello anteriore in vetro)	51 kg
Tensione	Vedere etichetta tipo***
Ingresso alimentazione nominale	
Codice modello	

* Altezza minima: Altezza quando i piedini regolabili sono chiusi.
Altezza massima: Altezza quando i piedini regolabili sono aperti al massimo.

** Peso del bucato asciutto prima del lavaggio.

*** L'etichetta si trova dietro alla porta di carico.



Le specifiche tecniche dell'asciugatrice sono soggette a modifica senza preavviso, al fine di migliorare la qualità del prodotto.



I dati contenuti nel presente manuale sono schematici, che potrebbero non corrispondere alla perfezione al prodotto.



I valori indicati sulle tacche dell'asciugatrice o in altra documentazione pubblicata fornita con l'asciugatrice sono ottenuti in laboratorio in conformità con gli standard pertinenti. Questi valori potrebbero variare, a seconda delle condizioni di funzionamento e ambientali dell'asciugatrice.

2 La vostra asciugatrice

2.1 Informazioni sull'imballaggio

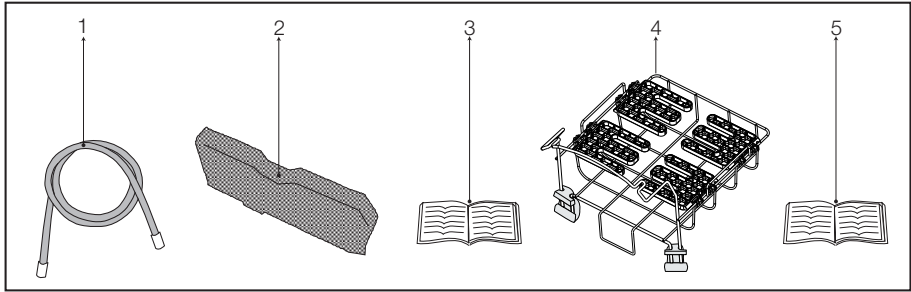

1. Tubo di scarico acqua *
2. Spugna di ricambio cassetto filtro*
3. Manuale dell'Utente
4. Cestello di asciugatura*
5. Manuale dell'utente del cestello di asciugatura*

*Può essere fornito in dotazione con la macchina, a seconda del modello.

3 Installazione

Prima di contattare il Centro Assistenza Autorizzato più vicino per l'installazione dell'asciugatrice, verificare che l'impianto elettrico e lo scarico dell'acqua siano adeguati consultando il manuale dell'utente. **(Cfr. 3.3 Collegamento allo scarico e 3.5 Collegamento elettrico)** Qualora risultino idonei, contattare un elettricista e un tecnico qualificati per prendere gli accordi del caso.



La preparazione della posizione dell'asciugatrice, oltre che gli impianti elettrici e idrici, sono di responsabilità del cliente.



Prima dell'installazione, controllare visivamente la presenza di eventuali difetti sull'asciugatrice. In caso di danni, non procedere alla sua installazione. I prodotti danneggiati creano rischi per la sicurezza dell'utente.



Lasciare riposare l'asciugatrice per altre 12 ore prima di iniziare a usarla.

3.1 Posizione di installazione adeguata

Installare l'asciugatrice su una superficie stabile e piana. L'asciugatrice è pesante. Non spostarla da soli.

- Far funzionare l'asciugatrice in un'area ben ventilata a senza polvere
- Lo spazio fra l'asciugatrice e la superficie non va ridotto servendosi di materiali quali ad esempio tappeti, legno e nastro.
- Non coprire le griglie di ventilazione dell'asciugatrice.
- Nel luogo dove verrà installata l'asciugatrice non ci devono essere porte che possono essere chiuse, porte scorrevoli o con cerniera che potrebbero bloccare l'apertura della porta di carico.
- Dopo aver installato l'asciugatrice, dovrebbe restare nello stesso luogo in cui sono stati eseguiti i collegamenti. In fase di installazione dell'asciugatrice, accertarsi che la parete posteriore non abbia punti di contatto con altri oggetti (rubinetto, presa, ecc.).
- Posizionare l'asciugatrice ad almeno 1 cm dai bordi di altri mobili.
- L'asciugatrice può essere usata a temperature comprese fra +5°C e +35°C. Qualora le condizioni di funzionamento non rientrino in questa gamma,

il funzionamento dell'asciugatrice ne risentirà e l'apparecchiatura si potrebbe danneggiare.

- La superficie posteriore dell'asciugatrice va collocata contro una parete.



Non collocare l'asciugatrice sul cavo di alimentazione.

3.2 Rimozione del gruppo di sicurezza trasporto



Rimuovere il gruppo di sicurezza trasporto prima di iniziare a usare l'asciugatrice.

- Aprire la porta di caricamento.
- C'è una borsa di nylon all'interno del cestello che contiene un pezzo di polistirolo. Tenerla per la sezione contrassegnata con **XX XX**.
- Collocare il nylon verso sé stessi e rimuovere il gruppo di sicurezza trasporto.

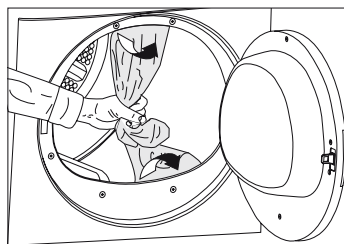

Controllare che nessuna componente del gruppo di sicurezza trasporto resti all'interno del cestello.

3.3 Collegamento allo scarico

Nei prodotti dotati di unità condensatore, l'acqua si accumula nel serbatoio durante il ciclo di asciugatura. Scaricare l'acqua accumulata dopo ogni ciclo di asciugatura.

Sarà possibile scaricare l'acqua accumulata direttamente tramite il tubo dell'acqua fornito in dotazione col prodotto anziché scaricare periodicamente l'acqua raccolta all'interno del serbatoio.

Collegamento del tubo di scarico dell'acqua

- 1-2** Tirare il tubo sul lato posteriore dell'asciugatrice a mano per scollegarlo dal punto in cui era collegato. Non usare strumenti affilati in fase di pulizia dell'interno del frigorifero.

Installazione

- 3 Collegare un'estremità del tubo di scarico fornito in dotazione con l'asciugatrice al punto di collegamento da cui è stato rimosso il tubo del prodotto nel passaggio precedente.
- 4 Collegare l'altra estremità del tubo di scarico direttamente allo scarico dell'acqua di scarto o al lavandino.

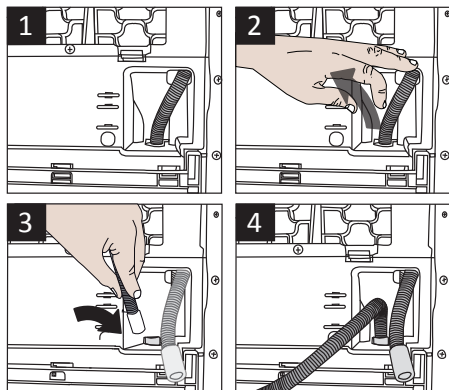

Il collegamento del tubo deve essere eseguito in modo sicuro. Il tubo di scarico verrà inondato se il tubo fuoriesce dall'alloggiamento durante lo scarico dell'acqua.



Il tubo di scarico dell'acqua va fissato a un'altezza massima di 80 cm.



Accertarsi che il tubo di scarico dell'acqua non venga calpestato e non venga piegato fra lo scarico e la macchina.

3.4 Regolazione dei piedini

- Al fine di garantire che l'asciugatrice funzioni in modo più silenzioso e senza vibrazioni, dovrà essere posizionata in piano e sarà necessario regolare i suoi piedini. Regolare i piedini della macchina fino a ottenere una posizione equilibrata.
- Ruotare i piedini verso sinistra o destra fino a che l'asciugatrice non è saldamente posizionata a terra e non si muove.

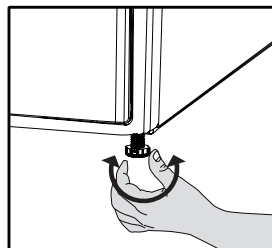

Non svitare mai i piedini regolabili dai loro alloggiamenti.

3.5 Collegamento elettrico

Per istruzioni specifiche per eseguire il collegamento elettrico in fase di installazione (cfr. 1.1.1 Sicurezza elettrica)

3.6 Trasporto dell'asciugatrice.

Scollegare l'asciugatrice prima di iniziare a usarla. Scaricare tutta l'acqua rimasta all'interno dell'asciugatrice.

Se viene eseguito un collegamento diretto allo scarico sarà necessario rimuovere i collegamenti del tubo.



Consigliamo di trasportare l'asciugatrice in posizione verticale. Non è possibile trasportare l'apparecchiatura in verticale, consigliamo di trasportarla inclinando il lato destro, se osservata da davanti.

3.7 Avvertenze sui suoni



Sarà normale sentire un suono metallico dal compressore in fase di funzionamento.



L'acqua raccolta in fase di funzionamento viene pompata all'interno del serbatoio dell'acqua. Sarà normale sentire il rumore di pompaggio durante l'esecuzione di questo processo..

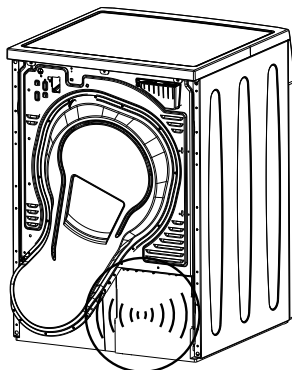
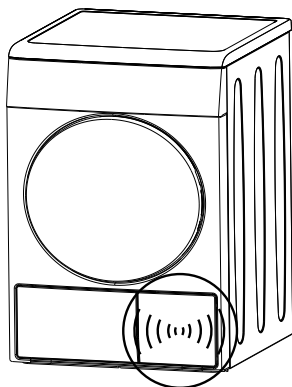

4 Procedimento

4.1 Bucato adatto per essere messo in asciugatrice

Rispettare sempre le istruzioni fornite nelle etichette degli indumenti. Asciugare unicamente il bucato con l'etichetta che indica che può essere messo in asciugatrice. Verificare inoltre di aver selezionato il programma adeguato.

SIMBOLI LAVAGGIO BUCATO																					
	Simboli asciugatura		Adatto all'asciugatrice		No stiro		Asciugatura capi sensibili / delicati		Non asciugare con asciugatrice		Non asciugare		Non lavare a secco								
	Impostazioni di asciugatura		A tutte le temperature		Ad alta temperatura		A temperatura media		A temperatura bassa		Senza riscaldamento		Appendere per asciugare		Stendere per asciugare		Appendere bagnati per asciugare		Lasciare asciugare all'ombra		Lavare a secco
	Stirare -				Stirare ad alta temperatura		Stirare a media temperatura		Stirare a bassa temperatura				Non stirare				Stirare senza vapore				
	Asciugatura o vapore																				
	Temperatura massima			200 °C		150 °C		110 °C													

4.2 Bucato non adatto per essere messo in asciugatrice



Tessuti delicati ricamati, indumenti in lana, in seta, tessuti delicati e preziosi, articoli ermetici e tende in tulle; tutti questi indumenti non sono adatti per essere messi in asciugatrice.

4.3 Preparazione del bucato per essere messo in asciugatrice

- Gli indumenti si possono attorcigliare fra di loro dopo il lavaggio. Separare il bucato prima di spostarlo nell'asciugatrice.
- Asciugare al contrario gli indumenti con accessori in metallo, quali ad esempio cerniere.
- Serrare le cerniere, i ganci, le fibbie e i bottoni.

4.4 Cosa fare per risparmiare energia

Seguendo queste informazioni sarà possibile usare l'asciugatrice in modo ecologico ed efficace dal punto di vista energetico.

- >>>> Far girare il bucato alla velocità più alta possibile in fase di lavaggio. Il tempo di asciugatura viene quindi ridotto, così come il consumo energetico. **(Cfr. 5.7 Selezione programma e tabella dei consumi)**
- Ordinare il bucato a seconda del tipo e dello spessore. Asciugare insieme tipologie di indumenti simili. Ad esempio gli asciugapiatti sottili e le tovaglie si asciugano prima rispetto gli asciugamani da bagno spessi.
- Attenersi alle istruzioni nel manuale dell'utente per la selezione programma.
- Non aprire la porta di carico dell'apparecchiatura a meno che la cosa non sia necessaria. Qualora sia necessario aprire la porta di carico, non tenerla aperta a lungo.
- Non aggiungere bucato bagnato mentre l'asciugatrice è in funzione

Procedimento

- Pulire il filtro lanugine prima o dopo ogni ciclo di asciugatura. **(Cfr 6Manutenzione e pulizia)**
- Pulire il cassetto filtro a intervalli regolari quando il simbolo di avvertenza Pulizia Cassetto Filtro compare o dopo 5 cicli di asciugatura. **(Cfr 6 Manutenzione e pulizia)**
- Aerare la stanza in cui si trova l'asciugatrice durante l'operazione di asciugatura.

4.5 Capacità di carico corretta

Attenersi alle istruzioni nella "Tabella di consumo e selezione Programma". Non caricare più dei valori di capacità indicati nella tabella.

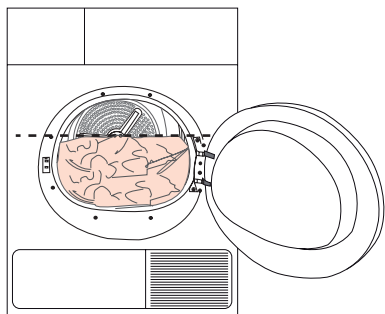

Consigliamo di non caricare il bucato oltre il livello indicato nella figura. Le performance di asciugatura diminuiscono quando la macchina è sovraccarica. Inoltre, l'asciugatrice e il bucato si possono danneggiare.

I seguenti pesi sono forniti come esempi.

Bucato	Pesi approssimativi (g)*
Coperte-trapunte in cotone (doppie)	1500
Coperte-trapunte in cotone (singola)	1000
Lenzuola (doppie)	500
Lenzuola (singole)	350
Tovaglie di grandi dimensioni	700
Tovaglie di piccole dimensioni	250
Tovaglioli	100
Asciugamani da bagno	700
Asciugamani	350
Camicette	150
Camicie in cotone	300
Camicie	200
Abiti in cotone	500
Abiti	350
Jeans	700
Fazzoletti (10 pezzi)	100
T-Shirt	125

*Peso del bucato asciutto prima del lavaggio.

5 Funzionamento del prodotto

5.1 Pannello di controllo

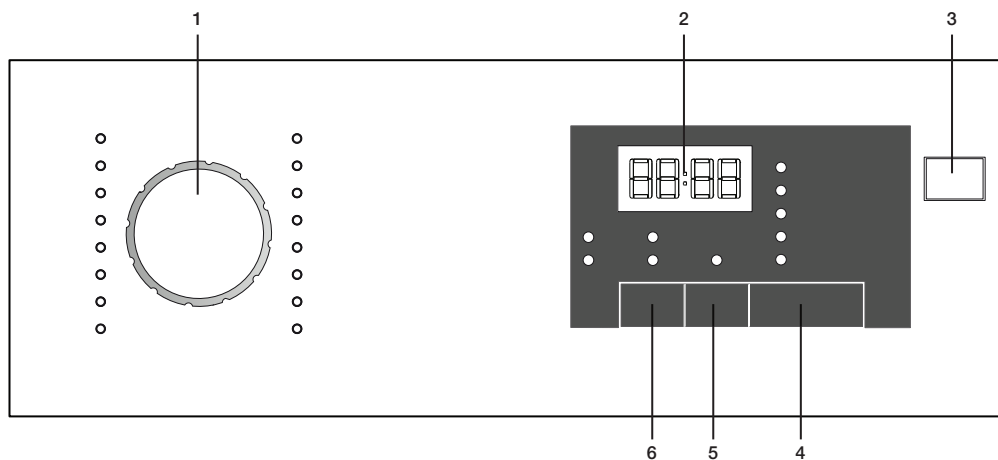

1. Manopola di selezione
2. Indicatore della durata restante
3. Pulsante ON/OFF
4. Pulsante Avvio/Pausa
5. Pulsante durata fine
6. Pulsante di avvertenza audio

5.2 Simboli schermo



Funzionamento del prodotto

5.3 Preparazione della macchina

1. Collegare la macchina
2. Collocare il bucato all'interno della macchina.
3. Premere il pulsante On/Off.
4. Quando la macchina viene accesa per la prima volta, si accende con l'indicazione del programma (asciugatura armadio cotone).



Premere il pulsante On/Off non significa avviare il programma.
Premere il pulsante Start / Pause per avviare il programma.

5.4 Selezione programma

1. Indicare il programma adeguato dalla seguente tabella che contiene i livelli di asciugatura.
2. Selezionare il programma desiderato servendosi della manopola di Selezione Programma.

Extra Asciutto	Solo il bucato in cotone si asciuga a una temperatura normale. Il bucato spesso e a più livelli (asciugamani, lenzuola, jeans ecc.) viene asciugato di modo da poter essere messo nell'armadio senza bisogno di stirarlo.
Asciutto Armadio	Il bucato normale (tovaglie, intimo, ecc.) viene asciugato di modo da poter essere messo nell'armadio senza bisogno di stirarlo.
Asciutto Armadio +	Il bucato normale (ad esempio: tovaglie, intimo) viene asciugato nuovamente di modo che possa essere posizionato nell'armadio, ma a un livello maggiore rispetto all'opzione asciutto da armadio.
Pronto Stiro	Il bucato normale (camicie, vestiti, ed ecc.) viene asciugato pronto per essere stirato.



Per informazioni dettagliate sul programma rimandiamo a. "Selezione programma e tabella di consumo"...

5.5 Programmi principali

I programmi principali vengono indicati qui di seguito sulla base del tipo di tessuto.

• Cotone

Asciugare il bucato resistente con questo programma. Si asciuga a una temperatura normale. Uso consigliato per il bucato in cotone (lenzuola, copriletto, asciugamani, accappatoi, ecc.)

• Sintetici

Asciugare con questo programma il bucato che non dura a lungo. Consigliato per l'uso col bucato sintetico.

5.6 Programmi extra

I seguenti programmi extra sono disponibili nella macchina per condizioni speciali.



I programmi extra possono variare a seconda delle specifiche tecniche della macchina.



Per ottenere risultati migliori dai programmi di asciugatura dell'apparecchiatura, il bucato va lavato col programma adeguato in lavatrice e strizzato con i metodi più adeguati.

• Jeans

Usare per asciugare i jeans strizzati con molti giri al minuto nella lavatrice.

• Sport

Usare per asciugare il bucato se composto da tessuti sintetici, in cotone o misti.

• Rapido 45 min

Sarà possibile usare questo programma per asciugare il bucato in cotone strizzato ad alta velocità nella lavatrice. Asciuga 1 kg di bucato in cotone (3 camicie / 3 T-shirt) in 45 minuti.

• Quotidiano

Programma per l'asciugatura quotidiana del cotone e del bucato sintetico; durata: 90 minuti.

• Camicie

Asciuga le camicie in modo più delicato causando quindi meno pieghe e facilitando così la stiratura.

Funzionamento del prodotto

- **Baby**

Programma usato per gli indumenti da bambini che possono essere asciugati secondo le indicazioni fornite sull'etichetta.



Dopo il programma rimane pochissima umidità sulle camicie. Consigliamo di non lasciare le camicie all'interno dell'asciugatrice.

- **Delicati**

Sarà possibile asciugare i capi delicati adatti per essere asciugati o il bucato per il quale è consigliato il lavaggio a mano (camicette in seta, intimo sottile, ecc.) a basse temperature.



Consigliamo di asciugare i capi delicati in un sacchetto da bucato al fine di evitare la formazione di pieghe ed eventuali danni. Al termine del programma, estrarre immediatamente il bucato dalla macchina e stenderlo per evitare la formazione di pieghe.

- **Refresh**

Esegue la ventilazione solo per 10 minuti senza soffiare aria calda. Sarà possibile ventilare gli indumenti in cotone e lino che sono rimasti chiusi a lungo; in questo modo verranno rimossi gli odori.

- **Programmi con timer**

Sarà possibile selezionare programmi di tempo 30 min e 45 min per raggiungere il livello di asciugatura finale desiderato a basse temperature.









Su questo programma, la macchina asciuga per la durata impostata, a prescindere dal livello di asciugatura.

Funzionamento del prodotto

5.7 Selezione programma e tabella di consumo

IT

Programmi	Capacità (kg)	Velocità centrifuga di lavatrice (rpm)	Quantità approssimativa di umidità rimanente	Tempo di asciugatura (minuti)
Cotone/Colorati				
 Extra Asciutto	8	1000	% 60	190
 Asciutto Armadio	8	1000	% 60	179
 Pronto Stiro	8	1000	% 60	150
Camicia	1.5	1200	% 60	50
Jeans	4	1200	%50	120
Quotidiano	4	1200	%50	90
Sport	4	1000	%60	105
Rapido 45 min	1	1200	%50	45
Delicati	2	600	%40	55
Baby	3	1000	% 60	80
Sintetici				
 Asciutto Armadio	4	800	% 40	70
 Pronto Stiro	4	800	% 40	55
Valori consumo elettricità				
Programmi	Capacità (kg)	Velocità centrifuga di lavatrice (rpm)	Quantità approssimativa di umidità rimanente	Valore consumo elettricità kWh
Cotone lino pronti da indossare*	8	1000	% 60	2,47
Cotone pronto da stirare	8	1000	% 60	2,1
Capi sintetici pronti da indossare	4	800	% 40	0,95
Consumo di corrente della modalità OFF per il programma cotone standard a pieno carico, PO (W)				0,5
Consumo di corrente in modalità accesa per il programma cotone standard a pieno carico, PC (W)				1,0

 „Programma asciutto da armadio cotone“, usato a carico pieno e parziale è il programma di asciugatura standard al quale si riferiscono le informazioni nell'etichetta e nella scheda; questo programma è adatto per asciugare bucato di cotone; si tratta del programma più efficiente sul piano energetico per quanto riguarda i capi in cotone.

* : Programma standard Etichetta Energetica (EN 61121:2012)

Tutti i valori nella tabella sono determinati conformemente allo Standard EN 61121:2012. I valori di consumo possono variare rispetto ai valori nella tabella, a seconda del tipo di bucato, rivoluzione per strizzare, condizioni ambientali e variazioni a livello di tensione.

Funzionamento del prodotto

5.8 Funzione vacanza

Annula avvertenza audio

L'asciugatrice emette delle avvertenze audio quando il programma è completo. Qualora non si desidera sentire avvertenze audio, premere il pulsante "Notifiche audio". Quando viene premuto il pulsante di notifiche audio, si accende; inoltre il programma non emette notifiche audio al termine.



Sarà possibile selezionare questa funzione prima o dopo l'avvio del programma.

5.9 Pulsanti di avvertenza



I simboli di avvertenza possono variare a seconda delle specifiche tecniche della macchina.

Pulizia filtro fibre

Quando il programma è completato, un LED di avvertenza si accende, a indicare che il filtro deve essere pulito.

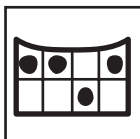

Se il LED di sostituzione filtro lampeggia, consultare il capitolo "Guida alla risoluzione dei problemi".

Serbatoio dell'acqua

Quando il programma è completato, un LED di avvertenza si accende, a indicare che il serbatoio dell'acqua deve essere svuotato.

Se il serbatoio dell'acqua si riempie mentre il programma è in funzione, il LED di avvertenza inizia a lampeggiare e l'apparecchiatura passa in modalità stand-by. In quel caso, svuotare l'acqua nel serbatoio dell'acqua e avviare il programma premendo il pulsante Start / Pause. Il LED di avvertenza si spegne e il programma riprende.



Porta di carico aperta

Il LED Start/Pause lampeggia e la porta di carico dell'asciugatrice è aperta.

5.10 Durata fine

Sarà possibile ritardare la durata di fine del programma fino a un massimo di 24 ore grazie alla funzione durata fine.

1. Aprire la porta di caricamento e collocare il bucato al suo interno.
2. Selezionare il programma di asciugatura.
3. Premere il pulsante di selezione durata fine e impostare la durata di ritardo desiderata. Il LED di durata fine si accende. (La durata fine si sposta continuamente quando viene tenuto premuto il pulsante).
4. Premere il pulsante Start / Pause. Inizia il conto alla rovescia della durata fine. Il simbolo ":" nella parte centrale della durata ritardo visualizzato lampeggia.



Sarà possibile aggiungere o rimuovere il bucato per la durata di durata fine. La durata visualizzata sullo schermo è la somma della durata di asciugatura normale e della durata di fine. Al termine del conto alla rovescia, il LED di durata fine si spegne, l'asciugatura inizia e il LED di asciugatura si accende.

Modifica del tempo di fine

Per modificare la durata durante il conto alla rovescia:

1. Annullare il programma premendo il pulsante On/Off. Accendere nuovamente l'asciugatrice premendo il pulsante On/Off. Quando l'asciugatrice viene accesa per la prima volta, si accende con l'indicazione del programma (asciugatura armadio cotone).
2. Selezionare il programma desiderato servendosi della manopola di Selezione Programma.
3. Ripetere il funzionamento durata fine per la durata desiderata.
4. Avviare il programma premendo il pulsante Start / Pause.

Funzionamento del prodotto

Annullamento della funzione durata fine

Per annullare il conto alla rovescia impostazione durata fine e avviare immediatamente il programma:

1. Annullare il programma premendo il pulsante On/Off. Accendere nuovamente l'asciugatrice premendo il pulsante On/Off. Quando l'asciugatrice viene accesa per la prima volta, si accende con l'indicazione del programma (asciugatura armadio cotone).
2. Selezionare il programma desiderato servendosi della manopola di Selezione Programma.
3. Avviare il programma premendo il pulsante Start / Pause.

5.11 Avvio del programma

Avviare il programma premendo il pulsante Start / Pause.

Il LED Start/Pause e il LED di asciugatura si accendono, a indicare che il programma è partito. Il simbolo “.” nella parte centrale della durata restante inizia a lampeggiare.

5.12 Blocco bambini

La macchina è dotata di un blocco bambini che impedisce al flusso programma macchina di subire modifiche quando i pulsanti vengono premuti in fase di funzionamento.

Quando il Blocco Bambini è attivo, tutti i pulsanti, tranne il pulsante On/Off sono disattivati.

Per attivare il Blocco bambini, premere il pulsante Notifica audio e Durata fine simultaneamente per 3 secondi.

Il blocco bambini dovrebbe essere disattivato per poter avviare un nuovo programma dopo che il programma attuale finisce o per poter inferire col programma attuale. Tenere premuto ancora lo stesso pulsante per 3 secondi per disattivare il blocco bambini.



Il LED di blocco sullo schermo si illumina quando è attivato il Blocco Bambini.



Il Blocco Bambini si disattiva quando la macchina viene spenta e riaccesa servendosi del pulsante On/Off.

5.13 Modifica del programma dopo che è stato avviato

Dopo che la macchina inizia a funzionare, sarà possibile modificare il programma selezionato per asciugare il bucato con un programma diverso.

1. Ad esempio, per selezionare il programma Extra Dry anziché Iron Dryness, interrompere il programma selezionando il pulsante Start / Pause.
2. Ruotare la manopola di selezione programma per selezionare il programma Extra Dry.
3. Avviare il programma premendo il pulsante Start / Pause.

Aggiungere e rimuovere bucato in modalità stand-by

Per aggiungere o rimuovere bucato dopo che il programma di asciugatura è iniziato:

1. Premere il pulsante Start/Pause per portare l'asciugatrice in modalità Stand-by. L'asciugatura si interrompe.
2. Aprire la porta di carico, aggiungere o estrarre il bucato e chiudere la porta di carico.
3. Avviare il programma premendo il pulsante Start / Pause.



L'aggiunta di bucato dopo l'avvio dell'asciugatura può far mescolare gli indumenti all'interno col bucato bagnato; così facendo il bucato resterà umido al termine del processo.



L'aggiunta e la rimozione di bucato possono essere fatte tutte le volte che si ritiene opportuno durante l'operazione di asciugatura.

Questo processo interrompe tuttavia l'asciugatura, causando così un allungamento della durata nonché un aumento del consumo energetico. Consigliamo quindi di aggiungere il bucato prima dell'inizio del programma.



Qualora venga selezionato un nuovo programma modificando la posizione della manopola di selezione programma mentre la macchina è in modalità stand-by, il programma in corso si interrompe.



Non toccare la superficie interna del tamburo in fase di aggiunta o estrazione del bucato mentre un programma è in fase di svolgimento. La superficie del tamburo è calda.

Funzionamento del prodotto

5.14 Annullamento del programma

Per annullare il programma e concludere l'asciugatura per qualsiasi motivo dopo che la macchina ha iniziato a funzionare, premere il pulsante On/Off.



Dato che l'interno della macchina sarà particolarmente caldo al momento dell'annullamento del programma, visto che la macchina è in funzione, consigliamo di avviare il programma di raffreddamento per ridurre la temperatura.

5.15 Fine programma

Quando il programma si conclude, i LED programmi Prevenzione finale/pieghe, Filtro fibre, Avvertenza Pulizia e Serbatoio acqua sull'indicatore di follow up del programma di illuminano. Sarà possibile aprire la porta di carico e la macchina sarà pronta per un secondo giro. Premere il pulsante On/Off per spegnere la macchina.



Qualora il bucato non venga rimosso dopo il completamento del programma, il programma di prevenzione pieghe, che dura 2 ore, può iniziare per evitare la formazione di pieghe sul bucato che rimane all'interno dell'apparecchiatura.



Pulire il filtro fibre dopo ogni asciugatura. (Cfr. "Filtro fibre e superficie interna della porta di caricamento")



Svuotare il serbatoio dell'acqua dopo ogni asciugatura. (Cfr. "Svuotamento del serbatoio dell'acqua")

6 Manutenzione e pulizia

La durata di vita del servizio aumenta e i problemi saranno ridotti se l'apparecchiatura viene pulita a intervalli regolari.

6.1 Pulizia del filtro lanugine / superficie interna porta di carico

La lanugine e le fibre rilasciate dal bucato e l'aria raccolta durante il ciclo di asciugatura vengono raccolti nel filtro lanugine.



Queste fibre e questa lanugine si formano inoltre negli indumenti vengono indossati e lavati.



Pulire sempre il filtro lanugine e le superfici interne della porta di carico dopo ogni processo di asciugatura.



Sarà possibile pulire l'alloggiamento del filtro lanugine con un aspirapolvere.

Per pulire il filtro lanugine:

- Aprire la porta di carico.
- Togliere il filtro lanugine tirandolo verso l'alto e aprendo il filtro lanugine.
- Pulire lanugine, fibre e cotone impigliati a mano con un panno morbido.
- Pulire il filtro lanugine e ricollocarlo nell'alloggiamento.

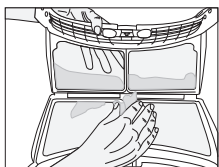
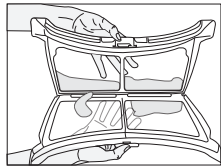
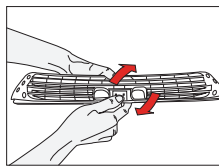
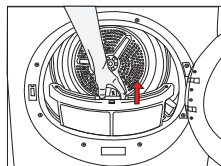

- Si può formare uno strato sui pori del filtro che può causare ostruzione del filtro dopo aver usato per un po' di tempo l'asciugatrice. Lavare il filtro lanugine con acqua calda per rimuovere lo strato formatosi sulla superficie del filtro lanugine. Asciugare completamente il filtro prima di installarlo nuovamente.

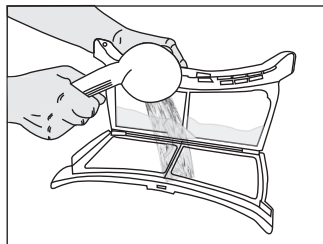

- Pulire tutta la superficie interna della porta di carico e della guarnizione della porta di carico con un panno morbido umido.

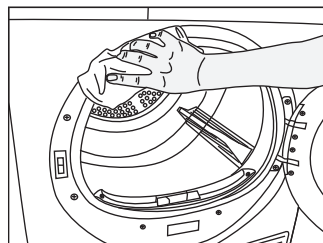
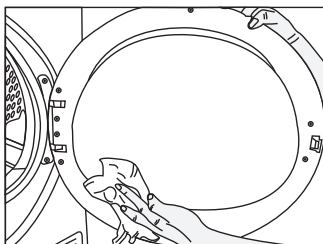

6.2 Pulizia del sensore

Nell'asciugatrice ci sono dei sensori di umidità che rilevano se il bucato è asciutto o meno.

Per pulire i sensori:

- Aprire la porta di carico dell'asciugatrice.
- Lasciar raffreddare la macchina se è ancora calda a causa del processo di asciugatura.
- Pulire le superfici in metallo del sensore con un panno morbido, inumidito con aceto, quindi asciugare il tutto.



Pulire le superfici in metallo dei sensori 4 volte all'anno.

Manutenzione e pulizia



Non usare strumenti in metallo in fase di pulizia delle superfici metalliche dei sensori.



Non usare mai solventi, agenti detergenti o sostanze simili per la pulizia, dato che sussiste un rischio di incendio ed esplosione!

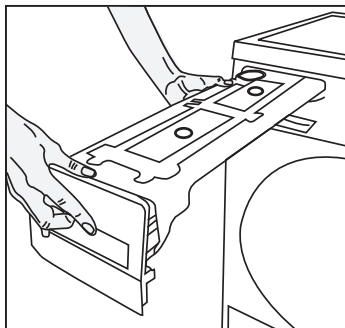
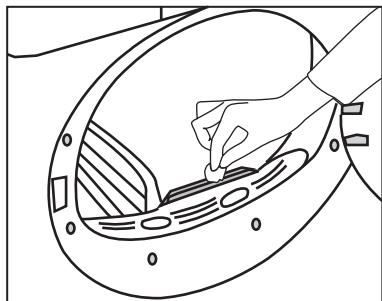

- Scaricare l'acqua nel serbatoio.

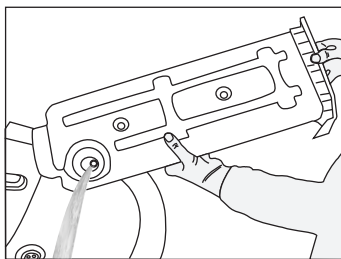

- Qualora vi sia un accumulo di lanugine nell'imbuto del serbatoio dell'acqua, pulirlo sotto acqua corrente.
- Collocare il serbatoio dell'acqua nel suo alloggiamento.

6.3 Scarico del serbatoio dell'acqua

L'umidità del bucato viene rimossa e condensata in fase di asciugatura, e l'acqua che sale si accumula nel serbatoio dell'acqua. Scaricare il serbatoio dell'acqua dopo ogni ciclo di asciugatura.



L'acqua condensata non è potabile!



Non togliere mai il serbatoio dell'acqua quando il programma è in funzione!



Se lo scarico diretto dell'acqua viene utilizzato, non serve svuotare il serbatoio dell'acqua.

Qualora si dimentichi di scaricare il serbatoio dell'acqua, la macchina si bloccherà durante i cicli di asciugatura successivi quando il serbatoio è pieno e il simbolo di avvertenza Serbatoio Acqua lampeggia. Qualora ciò avvenga, scaricare il serbatoio dell'acqua e premere il pulsante **Start / Pause** per riprendere il ciclo di asciugatura.

Per scaricare il serbatoio dell'acqua:

Tirare il cassetto e togliere con cura il serbatoio dell'acqua.

Manutenzione e pulizia

6.4 Pulizia del cassetto filtro

La lanugine e le fibre che non sono state catturate dal filtro lanugine vengono bloccate nel cassetto filtro dietro alla piastra calcio. La spia di avvertenza Pulizia Cassetto Filtro si accenderà al massimo ogni 5 cicli di asciugatura come promemoria.

C'è un filtro a due livelli nel cassetto filtro. Il primo livello è la spugna del cassetto filtro, mentre il secondo livello è il panno filtro.

Per pulire il cassetto filtro:

- Premere il pulsante piastra calcio per aprire la piastra calcio.

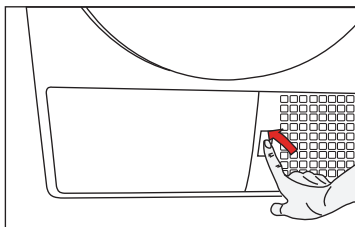

- Togliere il cassetto filtro ruotandolo nella direzione della freccia.

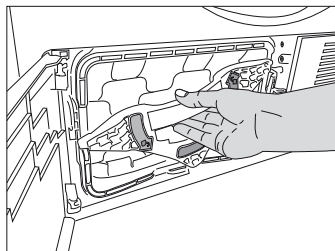

- Estrarre il cassetto filtro.

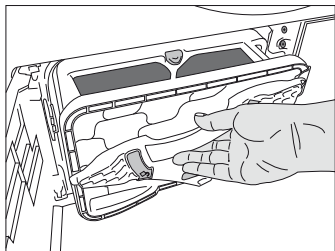

- Aprire il cassetto filtro premendo il pulsante rosso.

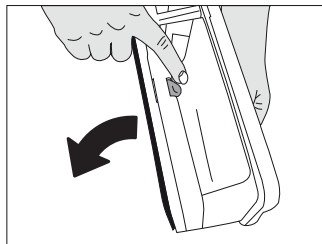

- Estrarre la spugna cassetto filtro.

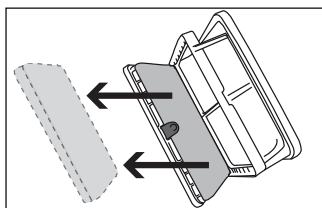

- Pulire lanugine, fibre e cotone impigliati sul panno filtro a mano con un panno morbido.
- Quando si vede un filtro che potrebbe ostruire il panno filtro, pulire lo strato lavandolo in acqua calda. Lasciare che il filtro si asciughi completamente prima di re-installare il cassetto filtro.

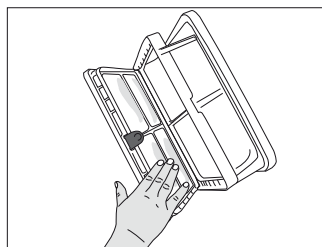

- Lavare la spugna del cassetto filtro a mano per togliere le fibre e la lanugine sulla superficie. Dopo aver lavato la spugna, strizzarla a mano e rimuovere l'acqua in eccesso. Asciugare bene la spugna prima di riporla.



Non è necessario pulire la spugna se l'accumulo di lanugine e fibre non è importante.

Manutenzione e pulizia

- Riposizionare la spugna in posizione.

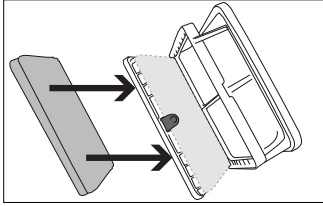

- Pulire il cassetto filtro come per bloccare il pulsante rosso.

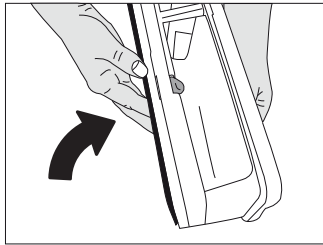

- Riposizionare il cassetto filtro in posizione, girare il coperchio del cassetto filtro nella direzione della freccia e chiuderlo saldamente.

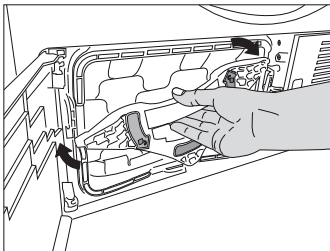

- Chiudere il coperchio della piastra calcio.

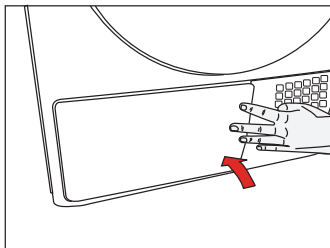

Eeguire l'asciugatura senza la spugna del cassetto filtro danneggerà l'apparecchiatura!



Un filtro lanugine e un cassetto filtro sporchi causeranno periodi di asciugatura più lunghi e consumi energetici maggiori.

6.5 Pulizia dell'evaporatore

Pulire la lanugine accumulata sulle alette dell'evaporatore che si trovano dietro al cassetto filtro servendosi di un aspirapolvere.

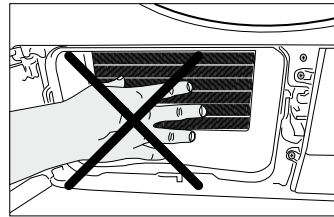

Sarà inoltre possibile eseguire la pulizia a mano, a condizione che vengano indossati guanti protettivi. Non cercare di pulire a mani nude. Le alette dell'evaporatore possono danneggiare le mani.

7 Guida alla risoluzione dei problemi

Il processo di asciugatura richiede troppo tempo

- I pori del filtro lanugine sono ostruiti. >>> *Lavare il filtro lanugine con acqua tiepida.*
- Il cassetto filtro è ostruito. >>> *Pulire la spugna e il panno del filtro nel cassetto filtro.*
- Le griglie di ventilazione sul lato anteriore della macchina sono bloccate. >>> *Togliere gli oggetti (qualora ve ne siano) che bloccano la ventilazione delle griglie di ventilazione.*
- La ventilazione non è sufficiente dato che la stanza in cui è installata l'apparecchiatura è molto piccola. >>> *Aprire la porta e la finestra della stanza per evitare aumenti di temperatura eccessivi.*
- Si è formato un deposito di calcare sul sensore umidità. >>> *Pulire il sensore umidità.*
- È stato caricato un quantitativo eccessivo di bucato. >>> *Non sovraccaricare l'asciugatrice.*
- Il bucato non gira in modo efficace. >>> *Far girare il bucato a una velocità superiore all'interno della lavatrice.*

Il bucato è asciutto dopo la fase di asciugatura.



Dopo l'asciugatura gli abiti caldi sembrano più umidi rispetto a quello che è il loro livello reale di umidità.

- È possibile che il programma selezionato non fosse adatto al tipo di bucato. >>> *Controllare le etichette con le indicazioni di lavaggi sugli abiti, selezionare il programma adeguato per il tipo di bucato o usare i programmi timer in aggiunta.*
- I pori del filtro lanugine sono ostruiti. >>> *Lavare il filtro lanugine con acqua tiepida.*
- Il cassetto filtro è ostruito. >>> *Pulire la spugna e il panno del filtro nel cassetto filtro.*
- È stato caricato un quantitativo eccessivo di bucato. >>> *Non sovraccaricare l'asciugatrice.*
- Il bucato non gira in modo efficace. >>> *Far girare il bucato a una velocità superiore all'interno della lavatrice.*

L'asciugatrice non si accende o il programma non parte. L'asciugatrice non si avvia dopo essere stata impostata.

- Non è collegata alla presa di corrente. >>> *Verificare che la macchina sia collegata.*
- La porta di caricamento è socchiusa. >>> *Controllare che la porta di caricamento sia chiusa saldamente.*
- Il Programma non è stato selezionato oppure non è stato premuto il pulsante Avvio / Pausa / Annulla. >>> *Verificare che il programma sia selezionato e che la macchina non sia impostata in modalità Pausa.*
- Il Blocco Bambini è stato attivato. >>> *Disattivare il Blocco Bambini.*

Il programma viene interrotto senza nessun motivo.

- La porta di caricamento è socchiusa. >>> *Controllare che la porta di caricamento sia chiusa saldamente.*
- C'è stato un problema a livello di corrente. >>> *Premere il pulsante Avvio / Pausa / Annulla per avviare il programma.*
- Il serbatoio d'acqua è pieno. >>> *Svuotare il serbatoio dell'acqua.*

Il bucato si è ridotto a livello di dimensioni, è pieno di feltro o si è deteriorato.

- Non è stato usato un programma adatto per il tipo di bucato. >>> *Controllare l'etichetta degli indumenti e selezionare un programma adatto per il tipo di tessuto.*

L'illuminazione del cestello non si accende. (Sui modelli con lampada)

- L'asciugatrice non si accende col pulsante On / Off. >>> *Accertarsi che l'asciugatrice sia accesa.*
- La lampada è difettosa. >>> *Contattare l'Agente di Servizio Autorizzato per ottenere la sostituzione della lampada.*

Il simbolo Fine/Anti-pieghe è attivo.

- È stato attivato il programma anti-pieghe per impedire che si formino pieghe nel bucato rimasto all'interno della macchina. >>> *Spegnere l'asciugatrice ed estrarre il bucato.*

Guida alla risoluzione dei problemi

Il simbolo Fine è attivo.

- Il Programma è finito. Spegnerne l'asciugatrice ed estrarre il bucato.

Il simbolo Pulizia Filtro Lanugine è acceso.

- Il filtro Lanugine non è stato pulito. >>> *Pulire il filtro lanugine.*

Il simbolo Pulizia Filtro Lanugine lampeggia.

- L'alloggiamento del filtro è ostruito con da lanugine. >>> *Pulire l'alloggiamento del filtro lanugine.*
- Si è formato un deposito sui pori del filtro lanugine che potrebbe provocare un'ostruzione. >>> *Lavare il filtro lanugine con acqua tiepida.*
- Il cassetto filtro è ostruito. >>> *Pulire la spugna e il panno del filtro nel cassetto filtro.*

Perdite di acqua dalla porta di caricamento

- Si è accumulata della lanugine sulle superfici interne della porta di caricamento e sulle superfici della guarnizione della porta di carico. >>> *Pulire le superfici interne della porta di caricamento e sulle superfici della guarnizione della porta di carico.*

La porta di caricamento si apre spontaneamente.

- La porta di caricamento è socchiusa. >>> *Premere la porta di caricamento per chiuderla fino a che non si sente un suono di blocco.*

Il simbolo del serbatoio dell'acqua è acceso/lampeggia.

- Il serbatoio d'acqua è pieno. >>> *Svuotare il serbatoio dell'acqua.*
- Il tubo di scarico dell'acqua è piegato. >>> *Se il prodotto è collegato direttamente a uno scarico dell'acqua di scarto, controllare il tubo di scarico dell'acqua.*

Il simbolo di avvertenza Pulizia Cassetto Filtro lampeggia.

- Il cassetto Lanugine non è stato pulito. >>> *Pulire la spugna e il panno del filtro nel cassetto filtro.*



Qualora non sia possibile risolvere il problema pur attenendosi alle istruzioni indicate in questa sezione, rivolgersi al proprio dettagliante o all'Agente di Servizio Autorizzato. Non cercare mai riparare da soli un prodotto che non funziona.