

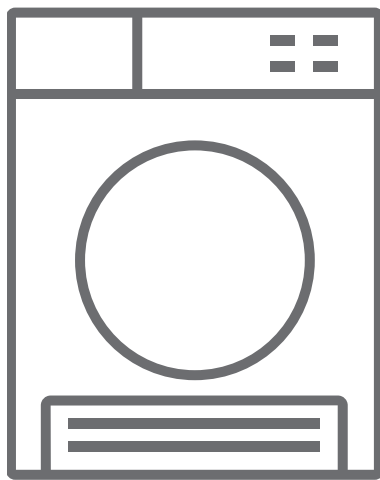





IT Istruzioni per l'uso dell'asciugatore



DT292PIT

Grazie per aver scelto questo prodotto.

Questo manuale utente contiene importanti informazioni sulla sicurezza e istruzioni sul funzionamento e la manutenzione del vostro apparecchio. Prima di utilizzare quest'ultimo, si prega di leggere attentamente questo manuale utente e di conservarlo per future consultazioni.

Icona	Didascalia	Descrizione
	PERICOLO	Rischio di lesioni gravi o morte
	RISCHIO DI FOLGORAZIONE ELETTRICA	Tensione pericolosa
	FUOCO	Rischio di incendio
	IMPORTANTE/NOTA	Informazioni sul corretto funzionamento del sistema
		Leggere le istruzioni..
		Superficie estremamente calda

SOMMARIO

1. ISTRUZIONI DI SICUREZZA	6
1.1. Sicurezza elettrica	6
1.2. Sicurezza dei bambini	7
1.3. Sicurezza del prodotto.....	8
1.4. Installazione sopra una lavatrice	11
2. INSTALLAZIONE	13
2.1. Collegamento a dispositivo di uscita per l'acqua (con tubo di scarico opzionale) ..	13
2.1.1. Collegamento del tubo di scarico dell'acqua	13
2.2. Regolazione dei piedini	13
2.3. Collegamento elettrico.....	14
2.4. Installazione sotto un piano di lavoro	14
3. PANORAMICA	14
4. PREPARAZIONE DEL BUCATO	15
4.1. Ordinamento del bucato da asciugare.....	15
4.2. Preparazione del bucato per l'asciugatura	16
4.3. Capacità di carico	16
5. UTILIZZO DELL'ASCIUGATRICE	17
5.1. Pannello di controllo	17
5.1.1. Manopola di selezione del programma	17
5.1.2. Indicatore elettronico e funzioni aggiuntive.....	17
5.1.3. Tabella di selezione del programma e dei consumi.....	18
5.1.4. Funzioni ausiliarie.....	19
5.1.5. Avvio del programma.....	20
5.1.6. Indicatore di progresso del programma.....	21
5.2. Informazioni sulla luce del cestello	21
6. PULIZIA E CURA	23
6.1. Pulizia dei filtri anti-pelucchi	23
6.2. Svuotamento del contenitore dell'acqua.....	23
6.3. Pulizia dello scambiatore di calore	24
6.4. Pulizia dello scambiatore di calore	24
6.5. Pulizia della superficie interna dell'oblò.....	25
7. SPECIFICHE TECNICHE	26
8. RISOLUZIONE DEI PROBLEMI	27
9. AVVISI AUTOMATICI DI GUASTI E COSA FARE	29

10. INFORMAZIONI SULLA PROTEZIONE AMBIENTALE E SULL'IMBALLO.....	30
10.1. Informazioni sull'imballo	30
11. DESCRIZIONE DELLA ETICHETTA ENERGETICA E RISPARMIO ENERGETICO....	30
11.1. Etichettatura energetica.....	30
11.2. Efficienza energetica	31

CONSIDERAZIONI PRIMARIE

- Questo apparecchio può essere utilizzato solo da adulti istruiti sull'uso sicuro dell'apparecchio e in grado di comprendere i rischi connessi. I bambini non devono giocare con l'apparecchio. La pulizia e la manutenzione dell'apparecchio devono essere eseguite da adulti.
- Questa asciugatrice è concepita solo per uso domestico e in interni. Utilizzi differenti o l'uso commerciale invalideranno la garanzia.
- Utilizzare questo prodotto solo per il bucato contrassegnato con apposita etichetta che lo indica come adatto all'asciugatura a macchina.
- Il produttore declina ogni responsabilità per danni derivanti da uso o trasporto non corretti.
- Evitare che tappeti, moquette o altri rivestimenti ostruiscano le aperture di ventilazione.
- L'installazione dovrà essere effettuata da personale qualificato.
- La riparazione dell'apparecchio dovrà essere effettuata esclusivamente da un servizio di assistenza tecnica autorizzato. Il produttore non può essere ritenuto responsabile per danni derivanti da errata installazione o riparazione effettuata da un centro di assistenza non autorizzato.

⚠ PERICOLO: non spruzzare o versare mai acqua sull'asciugatrice per lavarla! Ciò crea rischi di folgorazioni!

- Se si prevede di posizionare l'apparecchio sotto un piano di lavoro (es. quello della cucina), lasciare almeno 3 cm di spazio libero fra le pareti laterali, posteriori e superiore del prodotto e la parte inferiore del piano di lavoro.
- Se necessaria l'installazione sotto un piano di lavoro, il montaggio / smontaggio deve essere

- eseguito da personale qualificato.
- Prima dell'installazione, verificare se il prodotto presenta danni visibili. Non installare o utilizzare mai un apparecchio danneggiato.
 - Tenere gli animali domestici lontani dall'asciugatrice.
 - Gli ammorbidenti per tessuti o prodotti simili devono essere utilizzati secondo le istruzioni del produttore.
 - Rimuovere tutti gli oggetti dalle tasche degli indumenti, ad esempio accendini e fiammiferi.
 - L'apparecchio non deve essere installato adiacente a porte, colonne, mobili o ad altre tipologie di strutture che possano impedire la completa apertura dell'oblò dell'asciugatrice.
 - Il produttore non si assume alcuna responsabilità per le conseguenze di eventuali errori causati da fattori sui quali non ha controllo. Inoltre il produttore non assicura la validità e correttezza delle informazioni fornite se al software e all'apparecchiatura citati in questo manuale sono state apportate modifiche da parte di terze persone.
 - Nell'impegno di migliorare costantemente la qualità dei propri prodotti, il produttore si riserva la facoltà di variare in qualsiasi momento le informazioni del presente manuale.
 - Nel caso il significato di una o più informazioni di questo manuale non fosse comprensibile, l'utente deve contattare il rivenditore o il produttore per i chiarimenti necessari prima di effettuare qualsiasi operazione.

INFORMAZIONE AGLI UTENTI

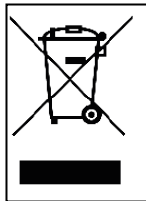

Il simbolo del cassonetto barrato riportato sull'apparecchiatura indica che il prodotto, alla fine della sua vita utile, deve essere raccolto separatamente dagli altri rifiuti. L'utente finale dovrà conferire l'apparecchiatura giunta a fine vita agli idonei centri di raccolta differenziata dei rifiuti elettronici ed elettrotecnici, oppure riconsegnarla al rivenditore al momento dell'acquisto di una nuova apparecchiatura di tipo equivalente, in ragione di uno a uno. L'adeguata raccolta differenziata per l'avvio successivo dell'apparecchiatura dismessa al riciclaggio, al trattamento o allo smaltimento ambientalmente compatibile contribuisce ad evitare possibili effetti sull'ambiente e sulla salute e favorisce il riciclo dei materiali di cui è composta l'apparecchiatura. Lo smaltimento abusivo del prodotto da parte dell'utente comporta l'applicazione delle sanzioni amministrative di cui al D.Lgs. n. 152 del 3 aprile 2006. A causa della continua evoluzione dei prodotti, le caratteristiche ed il disegno di questo modello possono variare senza preavviso.

⚠ PERICOLO: Prima di contattare il personale qualificato per l'installazione dell'asciugatrice, controllare le informazioni nel manuale dell'utente per accertarsi che la rete elettrica e l'uscita dell'acqua siano adeguate. In caso contrario, chiamare un elettricista e un idraulico qualificati per eseguire le modifiche necessarie.

- È responsabilità del cliente predisporre il corretto luogo di installazione dell'asciugatrice, nonché la corretta installazione della rete elettrica e scarico delle acque reflue. Prima dell'installazione, controllare che l'asciugatrice non sia danneggiata. Se danneggiata, non installarla. I prodotti danneggiati possono mettere a rischio la vostra salute.
- Installare l'asciugatrice su una superficie stabile, orizzontale e piana.
- L'asciugatrice deve essere fatta funzionare solo in un ambiente privo di polvere con una buona ventilazione d'aria.
- La distanza tra l'asciugatrice e il pavimento **non deve** essere ridotta con oggetti come tappeti, legno o nastri.
- **Non ostruire le griglie di ventilazione** presenti sul basamento dell'asciugatrice.
- L'apparecchio non deve essere installato adiacente a porte, colonne, mobili o ad altre tipologie di strutture che possano impedire la completa apertura dell'oblò dell'asciugatrice.
- Una volta installata l'asciugatrice, i collegamenti devono rimanere stabili. Quando si installa l'asciugatrice, assicurarsi che la superficie posteriore non si appoggi a nulla (es. rubinetti o prese).

- La temperatura di funzionamento dell'asciugatrice è compresa tra +5 e +35 °C. Se fatta funzionare al di fuori di questa gamma di temperatura, le prestazioni dell'asciugatrice saranno influenzate negativamente e il prodotto si danneggerà.
- Prestare attenzione durante il trasporto del prodotto poiché è pesante. È necessario valutare il numero di persone e le attrezzature necessarie. Indossare sempre guanti protettivi.
- La superficie posteriore del prodotto deve essere posizionata vicino a un muro.
- Una volta collocato il prodotto su una superficie stabile, utilizzare una livella per verificare se è perfettamente in piano. In caso contrario, regolare i piedini fino a farlo diventare perfettamente in piano. Ripetere questa procedura ogni volta che il prodotto viene trasferito.
- Non posizionare l'asciugatrice sopra il cavo di alimentazione.

1. ISTRUZIONI DI SICUREZZA

Questa sezione contiene le istruzioni di sicurezza che aiutano gli utenti a proteggersi dal rischio di lesioni personali o danni alla proprietà. La mancata osservanza di queste istruzioni rende nulla qualsiasi garanzia.

1.1. Sicurezza elettrica

- L'apparecchio non deve essere alimentato da un dispositivo di commutazione esterno, ad esempio un timer, o collegato a un circuito che viene regolarmente acceso e spento da un dispositivo esterno.
- Non toccare la spina di alimentazione con le mani bagnate. Scollegare l'apparecchio dalla rete elettrica afferrando la spina (non il cavo) per staccarla dalla presa elettrica, diversamente si rischiano folgorazioni.
- Collegare l'asciugatrice a una presa con messa a terra e protezione dei contatti. Il collegamento a terra deve essere effettuato da un elettricista qualificato. La nostra azienda non sarà ritenuta responsabile per danni/perdite risultanti dall'utilizzo dell'asciugatrice senza un collegamento a terra, in base a quanto richiesto dalle normative locali.
- La tensione e la frequenza di esercizio dell'apparecchio sono indicate sulla targhetta del modello **(per la targhetta del modello, vedere Panoramica)**
- I valori di tensione e frequenza indicati sulla targhetta devono coincidere con quelli della rete elettrica nella vostra casa.
- Scollegare l'apparecchio dalla rete elettrica quando non viene utilizzato per un lungo periodo e prima dell'installazione, manutenzione, pulizia e

- riparazione, diversamente potrebbe danneggiarsi.
- La presa elettrica deve essere liberamente accessibile in qualsiasi momento dopo l'installazione.
 - Una volta che un apparecchio ha esaurito la propria vita utile, togliere la spina di alimentazione dalla presa **prima** di tagliare il cavo di alimentazione, e quindi distruggere la chiusura dell'oblò dell'apparecchio

 Un cavo di alimentazione o una spina danneggiati possono causare incendi o scosse elettriche. Una volta danneggiati, vanno sostituiti. L'operazione deve essere eseguita solo da personale qualificato.

 Per evitare il rischio di incendi o folgorazioni, non collegare l'apparecchio all'alimentazione di rete utilizzando prolunghe, prese multiple o adattatori.

1.2. Sicurezza dei bambini

- Questo apparecchio non è destinato all'uso da parte di persone (compresi i bambini) con ridotte capacità fisiche, sensoriali o mentali, o mancanza di esperienza e conoscenza.
- Non lasciare i bambini non sorvegliati vicino all'apparecchio.
- I bambini possono rimanere bloccati all'interno dell'apparecchio con il rischio di morte.
- Non permettere ai bambini di toccare l'oblò durante il funzionamento. La superficie diventa estremamente calda e può causare scottature o ustioni.
- Tenere il materiale di imballaggio lontano dalla portata dei bambini.

- Se il detersivo e i materiali di pulizia vengono ingeriti o portati a contatto con la pelle e gli occhi possono verificarsi avvelenamento e irritazioni.
- Tenere i materiali di pulizia fuori dalla portata dei bambini. Gli apparecchi elettrici sono pericolosi per i bambini.
- Per evitare che i bambini interrompano il ciclo dell'asciugatrice, è possibile utilizzare il blocco bambini se presente per evitare modifiche al programma in esecuzione.
- Non permettere ai bambini di sedersi, arrampicarsi sull'apparecchio o entrare all'interno di quest'ultimo.

1.3. Sicurezza del prodotto

 **A causa del rischio di incendio, i seguenti articoli e prodotti non devono MAI essere asciugati nell'asciugatrice:**

- Capi asciutti (asciugare con l'asciugatrice solo capi bagnati)
- Articoli sporchi di sostanze come olio da cucina, acetone, alcool, benzina, cherosene, smacchiatori, trementina, cere e solventi per cera devono essere lavati in acqua calda con una quantità extra di detergente prima di essere asciugati nell'asciugatrice.
- Indumenti e tappetini che presentano residui di detersivi infiammabili o acetone, gas, benzina, smacchiatori, trementina, candele, cera, solvente per la cera o prodotti chimici.
- Bucato che presenta residui di spray per capelli, solventi per unghie e sostanze simili.
- Bucato sul quale sono stati utilizzati prodotti chimici industriali per la pulizia (come la pulizia chimica).
- Bucato che presenta qualsiasi tipo di parti o accessori in schiuma, spugna o gomma, o materiale gommoso. Queste includono spugna in schiuma di

lattice, cuffie da doccia, tessuti impermeabili, vestiti aderenti e cuscini in gommapiuma.

- Articoli con elementi imbottiti e danneggiati (cuscini o giacche o simili). Il materiale che potrebbe fuoriuscire rischia di prendere fuoco durante il processo di asciugatura.
- L'utilizzo dell'asciugatrice in ambienti che contengono farina o polvere di carbone può causare esplosioni

 **ATTENZIONE:** La biancheria intima che contiene rinforzi in metallo non deve essere messa nell'asciugatrice. L'asciugatrice può danneggiarsi se i rinforzi metallici si allentano e si rompono durante l'asciugatura.

 **FUOCO:** Questo prodotto contiene gas R290 ecocompatibile ma infiammabile. Tenere lontano dal prodotto fiamme libere e fonti infiammabili.

 **ATTENZIONE:** Non arrestare mai l'asciugatrice prima della fine del ciclo di asciugatura, a meno che tutti gli articoli non vengano rapidamente rimossi, separati e divisi in modo da dissipare il calore.

 **ATTENZIONE: Assicurarsi che gli animali domestici non entrino nell'asciugatrice. Controllare l'interno dell'asciugatrice prima di usarla.**

 **ATTENZIONE:** Se si annulla il programma o se si interrompe la corrente quando l'asciugatrice è in funzione, può verificarsi il surriscaldamento degli indumenti all'interno dell'asciugatrice. Tale concentrazione di calore può causare l'autocombustione, perciò attivare sempre il programma di raffreddamento per raffreddare i capi del bucato o rimuoverli rapidamente dall'asciugatrice

per appenderli e dissipare il calore.

- Utilizzare l'asciugatrice solo per l'asciugatura domestica e per asciugare i tessuti con un'etichetta che indica che sono adatti per l'asciugatura a macchina. Tutti gli altri usi non sono compresi nell'uso previsto e sono proibiti.
- In caso di qualsiasi uso commerciale la garanzia sarà invalidata.
- Questo apparecchio è progettato per essere utilizzato solo all'interno di abitazioni private e deve essere posizionato su una superficie piana, orizzontale e stabile.
- Non appoggiarsi o sedersi sull'oblò dell'asciugatrice. Quest'ultima potrebbe ribaltarsi.
- Per mantenere una temperatura che non danneggi la biancheria (es. per evitare che la biancheria prenda fuoco), dopo il processo di riscaldamento viene avviato un processo di raffreddamento. Dopo quest'ultimo il programma termina. Alla fine del programma, rimuovere sempre immediatamente la biancheria.

 **ATTENZIONE:** Non utilizzare mai l'asciugatrice senza un filtro per la lanuggine (accumulo di pelucchi) o con un filtro per la lanuggine danneggiato.

- I filtri per la lanuggine devono essere puliti **dopo ogni utilizzo** come indicato in **Pulizia del filtro lanuggine**.
- I filtri per la lanuggine devono essere asciugati dopo la pulizia. I filtri bagnati possono causare malfunzionamenti durante il processo di asciugatura.
- L'accumulo di lanuggine non deve essere consentito intorno all'asciugatrice

 **IMPORTANTE:** La distanza tra l'asciugatrice e il pavimento non deve essere ridotta con oggetti come tappeti, legno o pannelli, diversamente non è possibile garantire un'adeguata presa d'aria per l'apparecchio.

- Non installare l'asciugatrice in stanze dove c'è rischio di congelamento. Le temperature di congelamento influiscono negativamente sulle prestazioni delle asciugatrici. La condensa che si congela nella pompa e nel tubo può causare danni.

1.4. Installazione sopra una lavatrice

 **ATTENZIONE:** Non è possibile posizionare una lavatrice sopra a una asciugatrice. Quando si installa l'asciugatrice su una lavatrice prestare attenzione alle seguenti avvertenze.

 **ATTENZIONE:** L'asciugatrice può essere posizionata soltanto su lavatrici che abbiano una capacità uguale o superiore.

- Per utilizzare l'asciugatrice sopra la lavatrice, è necessario utilizzare un accessorio di fissaggio tra i due prodotti. Quest'ultimo deve essere installato da personale qualificato
- Quando l'asciugatrice è collocata sulla lavatrice, il peso totale di questi prodotti può raggiungere circa 150 kg (a carico). Posizionare gli elettrodomestici su un solido pavimento dotato di una adeguata capacità di carico!

Tabella di installazione appropriata per lavatrice e asciugatrice						
Asciugatrice (Profondità) Vedi sotto	Lavatrice					
	37 cm	42 cm	53 cm	56 cm	59 cm	85 cm
56 cm	X	X	✓	✓	✓	✓
61 cm	X	X	X	✓	✓	✓

(Per informazioni dettagliate sulla profondità, vedere Cap. 7. Specifiche tecniche)

Per collocare l'asciugatrice sopra la lavatrice, è necessario uno speciale kit di collegamento opzionale. Per acquistarlo contattare il servizio clienti. Le istruzioni di montaggio saranno fornite insieme al kit.

Dichiarazione di conformità CE

Dichiariamo che i nostri prodotti soddisfano le Direttive, le Decisioni e i Regolamenti Europei applicabili nonché i requisiti elencati nelle norme alle quali si fa riferimento.

2. INSTALLAZIONE

2.1. Collegamento a dispositivo di uscita per l'acqua (con tubo di scarico opzionale)

Nei prodotti con un'unità pompa di calore, l'acqua si accumula nel relativo contenitore durante il processo di asciugatura. È necessario svuotare l'acqua accumulata dopo ogni processo di asciugatura. Invece di svuotare periodicamente il contenitore dell'acqua, è anche possibile utilizzare il tubo di scarico per l'acqua fornito con il prodotto per scaricare direttamente l'acqua all'esterno.

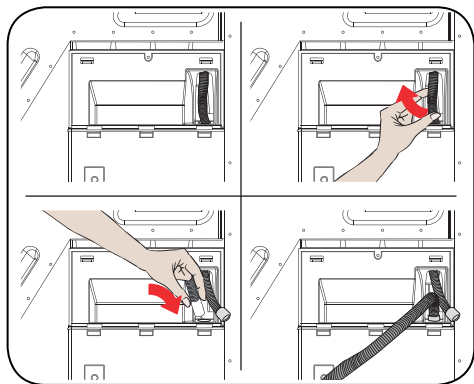

2.1.1. Collegamento del tubo di scarico dell'acqua

1. Tirare ed estrarre l'estremità del tubo sul retro dell'asciugatrice. Non usare strumenti per estrarre il tubo.
2. Inserire un'estremità del tubo di scarico dell'acqua opzionale nell'alloggiamento dal quale è stato rimosso il tubo e accertarsi che sia fissato stabilmente.
3. Fissare stabilmente l'altra estremità del tubo di scarico dell'acqua direttamente allo scarico dell'acqua o al lavandino.

⚠ ATTENZIONE: il tubo deve essere collegato in modo da non poter essere spostato. Se il tubo si scollegasse durante lo scarico dell'acqua, potrebbe verificarsi un allagamento della casa.

👉 IMPORTANTE: Il tubo di scarico dell'acqua deve essere installato ad un'altezza massima di 80 cm.

👉 IMPORTANTE: Il tubo di scarico dell'acqua non deve essere piegato tra lo scarico e il prodotto o schiacciato.

2.2. Regolazione dei piedini

- Affinché l'asciugatrice funzioni con meno rumore e vibrazioni, deve essere stabile e bilanciata sui suoi piedini. Regolare i piedini fino ad assicurarsi che l'asciugatrice sia bilanciata.
- Ruotare i piedini in senso orario e antiorario fino a portare l'asciugatrice in piano e renderla stabile.

👉 IMPORTANTE: Non rimuovere mai i piedini regolabili.

2.3. Collegamento elettrico

⚠ ATTENZIONE: rischio di incendio e scossa elettrica.

- La vostra asciugatrice è predisposta per l'alimentazione 220-240 V e 50 Hz.
- Il cavo di alimentazione dell'asciugatrice è dotato di una spina speciale. Questa spina deve essere collegata a una presa con messa a terra protetta da un interruttore di sicurezza di 16 Ampere come indicato sulla targhetta identificativa. Consultare un elettricista qualificato se non si dispone di tale presa o interruttore di sicurezza o se si hanno dubbi sulla propria linea di alimentazione elettrica.
- Il produttore non può essere ritenuto responsabile per danni derivanti dall'uso senza connessione con messa a terra.

👉 IMPORTANTE: L'utilizzo dell'apparecchio a valori di tensione bassi riduce il suo ciclo di vita e diminuisce le sue prestazioni.

2.4. Installazione sotto un piano di lavoro

- Quando si installa il prodotto sotto un piano di lavoro (es. quello della cucina), lasciare almeno 3 cm di spazio tra le pareti laterali, posteriori e superiore del prodotto e la parte inferiore del piano di lavoro.
- Se necessaria l'installazione sotto un piano di lavoro, il montaggio / smontaggio deve essere eseguito da personale qualificato.

3. PANORAMICA

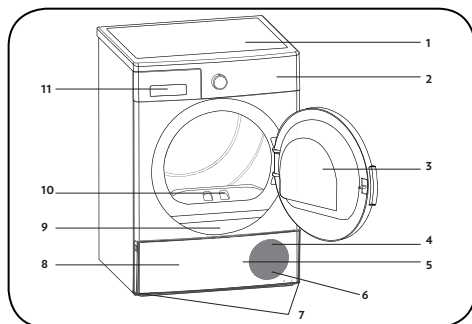

















1. Vassoio superiore
2. Pannello di controllo
3. Oblò di carico
4. Basamento
5. Apertura basamento
6. Griglie di ventilazione
7. Piedini regolabili
8. Copertura basamento
9. Targhetta
10. Filtro anti-pelucchi
11. Copertura cassetto

4. PREPARAZIONE DEL BUCATO

4.1. Ordinamento del bucato da asciugare

Seguire le istruzioni sulle etichette della biancheria da asciugare. Asciugare solo gli indumenti riportanti la dicitura / simbolo che indica "possono essere asciugati in una asciugatrice".

- Non utilizzare il prodotto con quantità di carico e tipi di biancheria diversi da quelli indicati in 4.3. Capacità di carico.

 Adatto per l'asciugatura in una asciugatrice	 Non necessita di stiratura	 Sensibile / Asciugatura delicata	 Non adatto per l'asciugatura in una asciugatrice
 Non asciugare	 Non lavare a secco	 A qualsiasi temperatura	 Ad alte temperature
 A temperature medie	 A basse temperature	 A freddo	 Appendere per asciugare
 Distribuire per asciugare	 Appendere ad asciugare bagnato	 Stendere all'ombra per asciugare	 Adatto per il lavaggio a secco

Non asciugare assieme tessuti sottili, a più strati o con strati spessi in quanto si asciugano a diversi livelli. Per questo motivo, asciugare assieme solo vestiti che hanno la stessa struttura e tipo di tessuto. In questo modo, è possibile ottenere un risultato di asciugatura uniforme. Se si ritiene che il bucato sia ancora bagnato, è possibile selezionare un programma a tempo per un'asciugatura aggiuntiva.

 **IMPORTANTE:** Tessuti delicati, tessuti ricamati, tessuti di lana / seta, vestiti costituiti da tessuti delicati e costosi, vestiti ermetici e tende di tulle non sono adatti per essere asciugati nell'asciugatrice.

4.2. Preparazione del bucato per l'asciugatura

Rischio di esplosione e incendio!

Rimuovi tutti gli oggetti dalle tasche come accendini e fiammiferi.

 **ATTENZIONE:** Il cestello dell'asciugatrice e i tessuti potrebbero danneggiarsi.

- Gli indumenti potrebbero essersi impigliati durante il processo di lavaggio. Separarli l'uno dall'altro prima di metterli nell'asciugatrice.
- Rimuovere tutti gli oggetti dalle tasche degli abiti e applicare quanto segue:
- Legare le cinghie di tessuto, legare l'un l'altro i lacci dei grembiuli, ecc. o utilizzare una borsa per bucato.
- Bloccare le cerniere, i fermagli e le chiusure, allacciare i bottoni delle fodere.
- Per ottenere il miglior risultato di asciugatura, ordinare il bucato in base al tipo di tessuto e al programma di asciugatura.
- Rimuovere dai vestiti le clip e parti metalliche simili.
- I capi intrecciati come quelli creati a maglia **generalmente si restringono durante la prima asciugatura.** Utilizzare un programma di protezione.
- **Non sovrasciugare materiali sintetici. Ciò causerà pieghe.**
- Quando si lava la biancheria da asciugare, regolare la quantità di ammorbidente in base ai dati del produttore della lavatrice.

4.3. Capacità di carico

Seguire le istruzioni nella "Tabella selezione programmi e consumi" (**vedere: 5.2 Tabella selezione programmi e consumi**). Non caricare il prodotto con più bucato dei valori di capacità specificati nella tabella.



 **IMPORTANTE:** Non caricare l'asciugatrice con più bucato di quanto indicato nella tabella. In caso di sovraccarico, diminuiranno le prestazioni di asciugatura dell'asciugatrice e quest'ultima e il bucato potrebbero danneggiarsi.

Bucato	Peso carico asciutto (gr)
Lenzuolo (doppio)	725
Federa	240
Asciugamano da bagno	700
Asciugamano	225
Camicia	190
Camicia di cotone	200
Jeans	650
Tessuto - Pantaloni Gabardine	400
T-shirt	120

5. UTILIZZO DELL'ASCIUGATRICE

5.1. Pannello di controllo

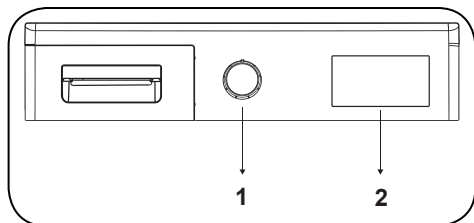

1. Manopola di selezione del programma
2. Indicatore elettronico e funzioni aggiuntive

5.1.1. Manopola di selezione del programma

Per selezionare il programma di asciugatura desiderato, utilizzare la manopola di selezione del programma.

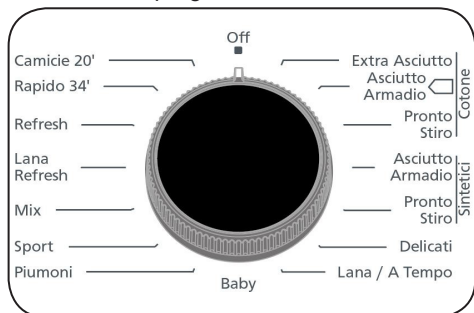

5.1.2. Indicatore elettronico e funzioni aggiuntive

Indicatori luminosi:



Indicatore di allarme vaschetta dell'acqua	
Indicatore di allarme pulizia filtro lanuggine	
Indicatore avvertenza pulizia scambiatore di calore	

5.1.3. Tabella di selezione del programma e dei consumi

Per avviare il programma premere il tasto Start/Pause. Il LED Start/Pause indica che il programma è stato avviato e si accende il LED che indica l'asciugatura.

Programma	Carico (kg)	Velocità di centrifuga della lavatrice	Quantità approssimativa di umidità residua	Durata (minuti)
Cotone Extra Asciutto	9	1000	60%	215
Cotone Asciutto Armadio	9	1000	60%	208
Cotone Pronto Stiro	9	1000	60%	165
Sintetici Asciutto Armadio	4,5	800	40%	85
Sintetici Pronto Stiro	4,5	800	40%	66
Delicati	2	600	50%	55
Lana / A Tempo	-	-	-	-
Baby	3	1000	60%	78
Piumoni	2,5	800	60%	140
Sport	4	800	40%	108
Mix	4	1000	60%	112
Lana Refresh	-	-	-	5
Refresh	-	-	-	10
Rapido 34'	1	1200	50%	34
Camicie 20'	0,5	1200	50%	20

Valori di consumo energetico				
Programma	Carico (kg)	Velocità di centrifuga della lavatrice	Quantità approssimativa di umidità residua	Valori del consumo energetico (kWh)
Asciugatura cotone	9	1000	60%	2,12
Asciugatura cotone per stiratura	9	1000	60%	1,86
Asciugatura sintetici	4,5	800	40%	0,98
Consumo energetico in modalità accesa PO (W)				0,5
Consumo energetico in modalità spenta PL (W)				1



Il programma Cotone Asciutto Armadio è il programma di asciugatura standard che può essere eseguito con carico completo o mezzo carico e per il quale le informazioni sono riportate sull'etichetta e sulla ricevuta del prodotto. Si tratta del programma più efficiente dal punto di vista energetico per asciugare i normali vestiti di cotone bagnato.

*Programma standard di etichettatura energetica (EN 61121:2013)

Tutti i valori nella tabella sono stati determinati in conformità con la norma EN 61121: 2013. I valori di consumo possono variare rispetto ai valori della tabella a seconda del tipo di tessuto, velocità di centrifuga, condizioni ambientali e valori di tensione.

5.1.4. Funzioni ausiliari

Si riporta di seguito la tabella che riassume le opzioni selezionabili nei programmi.

Opzioni	Descrizione
Asciugatura delicati	I tessuti delicati sono asciugati per un tempo più lungo a bassa temperatura
Livello asciugatura	Il livello di umidità ottenuto dopo l'asciugatura può essere aumentato di 3 livelli. In questo modo, è possibile selezionare il livello di asciugatura richiesto. I livelli che possono essere selezionati diversi dall'impostazione standard sono: 1, 2, 3. Dopo la selezione, si accenderà il LED del livello di asciugatura corrispondente.
Avvio ritardato	L'avvio del programma può essere ritardato selezionando un tempo tra 1 e 23 ore. Per attivare il tempo di avvio ritardato desiderato premere Avvio/Pausa. Il programma selezionato si avvierà automaticamente una volta scaduto il tempo. Durante il tempo di avvio ritardato è possibile attivare/disattivare le opzioni compatibili con il programma. Premendo a lungo il pulsante di Avvio ritardato, il tempo di avvio ritardato continuerà a cambiare.
Anti-piegia	Se si seleziona l'opzione "Anti-piegia" e non si apre l'oblò dell'asciugatrice alla fine del programma, la fase anti-piegia di 1 ora si estenderà fino a 2 ore. Dopo aver selezionato l'opzione "Anti-piegia", si sentirà un avvertimento acustico. Per annullare l'opzione è possibile premere nuovamente lo stesso pulsante. Se si apre l'oblò o si preme il tasto Avvio/Pausa mentre è in corso la fase anti-piegia, quest'ultima verrà annullata.
Asciugatura a tempo	Per raggiungere il livello di asciugatura richiesto a bassa temperatura, è possibile utilizzare i programmi orari. Indipendentemente dal livello di asciugatura, il programma si arresta al momento desiderato.
Cancellazione avviso fine ciclo	Al termine del programma, l'asciugatrice emetterà un segnale acustico. Per annullare questo avviso, premere e tenere premuto il tasto "Delicate Drying Option" per 3 secondi. Quando si preme questo tasto, verrà emesso un segnale acustico per indicare che l'opzione è stata annullata e che il prodotto non emetterà un segnale acustico quando il programma è terminato.
Blocco bambini	L'opzione di blocco bambini evita cambiamenti nel flusso del programma quando i tasti vengono premuti durante il programma. Per attivare il blocco bambini, premere e tenere premuti contemporaneamente per 3 secondi i tasti "Asciugatura delicati" e "Anti-piegia". Quando il blocco bambini è attivo, tutti i tasti saranno disattivati. Il blocco bambini verrà disattivato automaticamente alla fine del programma. Quando si attiva / disattiva il blocco bambini, lampeggiano i LED delle opzioni "Asciugatura delicati" e "Anti-piegia" e viene emesso un segnale acustico. Avvertenza: quando il prodotto è in funzione o il blocco bambini è attivo, se si ruota la manopola di selezione programma, si udirà un segnale acustico. Il programma precedente continuerà a funzionare anche se si imposta la manopola del programma su un altro programma. Per selezionare un nuovo programma, è necessario disattivare il blocco bambini e quindi impostare la manopola di selezione del programma su "Off". Quindi, è possibile selezionare e avviare il programma desiderato.

5.1.5. Avvio del programma

Il LED Arresto/Pausa lampeggia durante la selezione del programma. Premere il pulsante Avvio/Pausa per avviare il programma. Il LED Avvio/Pausa che indica che il programma si è avviato e il LED Asciugatura si accendono.

Programma	Descrizione
Cotone Extra Asciutto	Questo programma asciuga ad alta temperatura tessuti spessi e multistrato, come asciugamani di cotone, lenzuola, federe e accappatoi.
Cotone Asciutto Armadio	Questo programma asciuga pigiami di cotone, biancheria intima, tovaglie ecc.
Cotone Pronto Stiro	Questo programma asciuga il bucato di cotone per prepararlo per la stiratura. Il bucato rimosso dall'apparecchio sarà umido.
Sintetici Asciutto Armadio	Questo programma asciuga indumenti sintetici, come camicie, magliette e camicette, a una temperatura più bassa rispetto al programma per cotone.
Sintetici Pronto Stiro	Questo programma asciuga indumenti sintetici, come camicie, magliette, camicette, a una temperatura più bassa rispetto al programma per cotone per prepararli alla stiratura. Il bucato rimosso dall'apparecchio sarà umido.
Delicati	Questo programma asciuga a bassa temperatura capi sottili come camicie, camicette e indumenti di seta per renderli pronti da indossare.
Mix	Questo programma asciuga indumenti di tessuto misto cotone-sintetico che non scoloriscono per renderli pronti da indossare.
Baby	Questo programma asciuga a bassa temperatura i delicati vestiti per neonati per renderli pronti da indossare.
Piumoni	Questo programma è adatto ad asciugare i Piumoni.
Lana / A Tempo	I programmi Lana nel cesto e Tempo sono comuni nel prodotto. Puoi asciugare i tessuti di lana in un cesto scegliendo questo programma. Fare riferimento al manuale del cestello di asciugatura per ulteriori informazioni. Senza cestello di asciugatura, per ottenere il livello di asciugatura richiesto a bassa temperatura, è possibile utilizzare i programmi a tempo. Indipendentemente dal livello di asciugatura, il programma si arresta all'ora desiderata.
Sport	Il programma sportivo viene utilizzato per le lavanderie sintetiche come pantaloncini, magliette a bassa temperatura.
Lana Refresh	Questo programma fornisce una ventilazione per 5 minuti senza applicare calore per rinfrescare i vostri lana indumenti.
Refresh	Questa fase fornisce ventilazione da 10 a 120 minuti alla selezione dell'opzione di asciugatura programmata, senza fornire aria calda per eliminare i cattivi odori.
Rapido 34'	1 kg di camicie di sintetiche centrifugate ad alta velocità in lavatrice vengono asciugate in 34 minuti.
Camicie 20'	Da 2 a 3 camicie pronte in 20 minuti per essere stirate.

 **IMPORTANTE:** Non aprire l'oblò di caricamento mentre il programma è in esecuzione. Se si deve aprire la porta, non tenerla aperta per molto tempo.

5.1.6. Indicatore di progresso del programma

L'indicatore di follow-up del programma mostra il progresso del programma in corso. All'inizio di ciascuna fase del programma, l'indicatore a LED pertinente si accende e il LED della fase completata si spegne.

Durante il programma

Se viene aperto l'oblò durante il funzionamento del programma, l'elettrodomestico passerà alla modalità standby. Una volta chiuso l'oblò, premere il tasto Avvio/Pausa per riprendere il programma.

Non aprire l'oblò di carico mentre il programma è in funzione. Se è necessario aprire l'oblò, non tenerlo aperto a lungo.

Fine del programma

Una volta terminato il programma, i LED di avvertimento per Avvio/Arresto, livello del contenitore dell'acqua, pulizia del filtro e pulizia scambiatore di calore si accendono. Sarà inoltre emesso un avvertimento sonoro alla fine del programma. A questo punto è possibile rimuovere il bucato e l'elettrodomestico è pronto per un nuovo carico.

 **IMPORTANTE:** Pulire il filtro anti-pelucchi dopo ogni programma. Svuotare il contenitore dell'acqua dopo ogni programma.

 **IMPORTANTE:** Se il bucato non viene estratto dopo la fine del programma, si attiverà automaticamente la fase Anti-piegia di 1 ora. Il programma fa ruotare il cestello a intervalli regolari per evitare le pieghe.

5.2. Informazioni sulla luce del cestello

- Questo prodotto include la luce LED per il cestello. La luce si accende automaticamente quando si apre lo sportello. E si spegne automaticamente dopo un certo periodo di tempo.
- L'accensione e lo spegnimento non sono opzioni regolabili dall'utilizzatore.
- Si prega di non provare a sostituire o modificare la luce LED.

PROGRAMMI	OPZIONI					
	Ritardo	Cancellazione avviso acustico	Blocco bambini	Tempo di Asciugatura	Livello asciugatura	Antipiega
Cotone Extra Asciutto	✓	✓	✓	X	✓	✓
Cotone Asciutto Armadio	✓	✓	✓	X	✓	✓
Cotone Pronto Stiro	✓	✓	✓	X	✓	✓
Sintetici Asciutto Armadio	✓	✓	✓	X	✓	✓
Sintetici Pronto Stiro	✓	✓	✓	X	✓	✓
Delicati	✓	✓	✓	X	X	✓
Lana / A Tempo	✓	✓	✓	✓	X	✓
Baby	✓	✓	✓	X	✓	✓
Piumoni	✓	✓	✓	X	X	✓
Sport	✓	✓	✓	X	✓	✓
Mix	✓	✓	✓	X	✓	✓
Lana Refresh	✓	✓	✓	X	X	✓
Refresh	✓	✓	✓	X	X	✓
Rapido 34'	✓	✓	✓	X	X	✓
Camicie 20'	✓	✓	✓	X	X	✓
X	Non selezionabile					
✓	Selezionabile					

 **ATTENZIONE:** Le opzioni “Asciugatura delicata” e “Livello asciugatura” non possono essere selezionate contemporaneamente in qualsiasi programma.

6. PULIZIA E CURA

IMPORTANTE: Non utilizzare sostanze chimiche industriali per la pulizia dell'asciugatrice. Non utilizzare un'asciugatrice che sia stata pulita con sostanze chimiche industriali.

6.1. Pulizia dei filtri anti-pelucchi

IMPORTANTE: NON DIMENTICARE DI PULIRE I FILTRI ANTI-PELUCCHI DOPO OGNI UTILIZZO.

Per pulire i filtri anti-pelucchi:

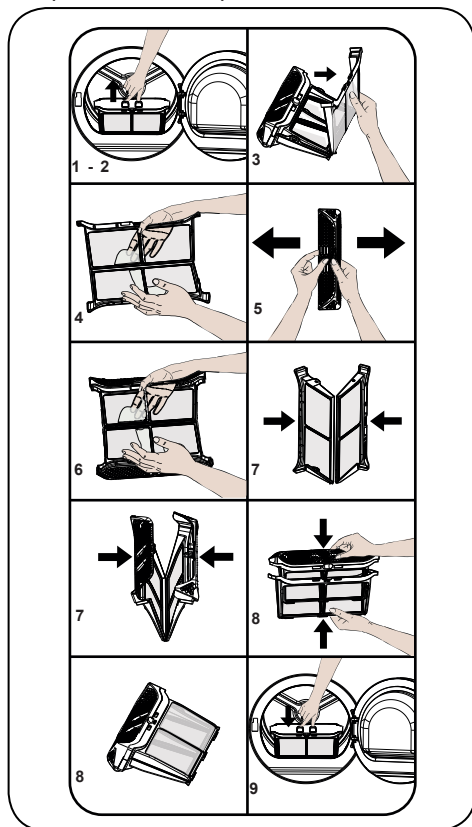

1. Aprire l'oblò di carico.
2. Tirare verso l'alto i filtri anti-pelucchi per rimuoverlo.
3. Aprire il filtro esterno
4. Pulire i filtri esterni con le mani o utilizzando un panno morbido.
5. Aprire il filtro interno

6. Pulire il filtro interno con le mani o utilizzando un panno morbido

7. Chiudere i filtri e inserire i ganci

8. Posizionare il filtro interno all'interno del filtro esterno

9. Riposizionare il filtro anti-pelucchi

Dopo aver utilizzato l'asciugatrice per un certo periodo di tempo, nel caso in cui si riscontri uno strato che potrebbe causare ostruzione sulla superficie del filtro, lavare il filtro stesso con acqua calda per pulire tale strato. Asciugare bene il filtro prima di reinserirlo.

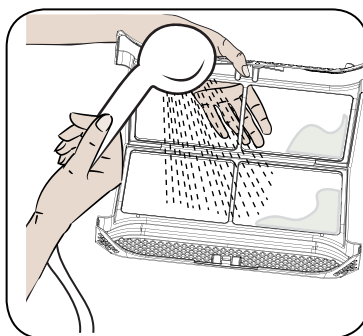

6.2. Svuotamento del contenitore dell'acqua

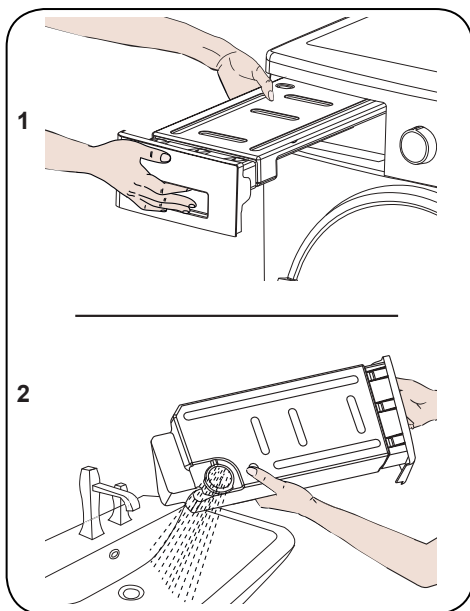

1. Estrarre la copertura del cassetto ed estrarre con delicatezza il contenitore.
2. Svuotare l'acqua nel contenitore.
3. Nel caso in cui sul tappo di scarico all'interno del contenitore vi siano dei pelucchi accumulati, pulirlo con acqua.
4. Riposizionare il contenitore dell'acqua.

6.3. Pulizia dello scambiatore di calore

ⓘ IMPORTANTE: Non rimuovere il contenitore dell'acqua mentre il programma è in funzione. L'acqua condensata nel contenitore dell'acqua non è adatta al consumo umano.

ⓘ IMPORTANTE: NON DIMENTICARE DI SVUOTARE IL CONTENITORE DELL'ACQUA DOPO OGNI UTILIZZO.

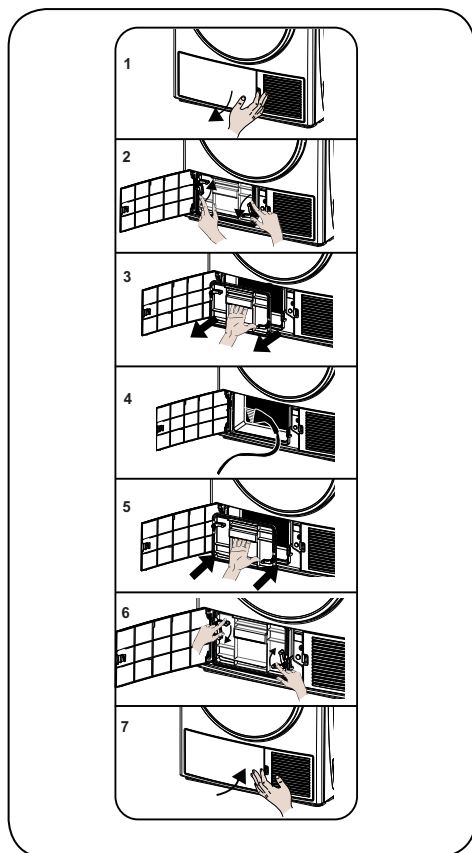

1. Aprire la copertura a spinta come mostrato.
2. Sganciare la copertura dello scambiatore ruotando nella direzione mostrata dalle frecce.
3. Estrarre la copertura dello scambiatore come mostrato.
4. Pulire la superficie anteriore dello scambiatore come mostrato.
5. Inserire la copertura dello scambiatore come mostrato.
6. Agganciare la copertura dello scambiatore ruotando nella direzione mostrata dalle frecce.
7. Chiudere la copertura a spinta come mostrato.

⚠ AVVERTENZA: NON PULIRE A MANI NUDE, LE PIASTRE DELLO SCAMBIATORE SONO TAGLIANTI. POTREBBERO FERIRE LE MANI.

6.4. Pulizia dello scambiatore di calore

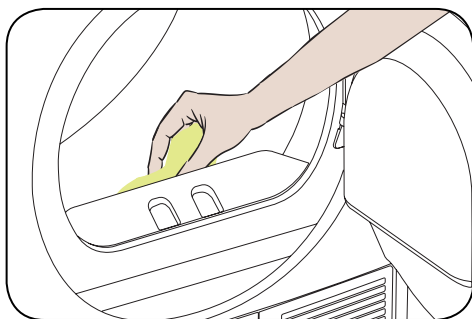

All'interno dell'elettrodomestico sono presenti dei sensori di umidità che rilevano l'asciugatura o meno del bucato.

Per pulire i sensori:

1. Aprire l'oblò di carico dell'elettrodomestico.
2. Se l'elettrodomestico è ancora caldo in ragione del processo di asciugatura, aspettare che si raffreddi.
3. Utilizzare un panno morbido imbevuto di aceto, strofinare le superfici metalliche del sensore e asciugarle.

⚠ IMPORTANTE: PULIRE LE SUPERFICI METALLICHE DEL SENSORE 4 VOLTE L'ANNO.

⚠ IMPORTANTE: Non utilizzare strumenti metallici per pulire le superfici metalliche del sensore.

⚠ PERICOLO: A causa del rischio o incendio ed esplosione, non utilizzare soluzioni con agenti chimici, detersivi o prodotti simili durante la pulizia dei sensori.

6.5. Pulizia della superficie interna dell'oblò

⚠ IMPORTANTE: DOPO OGNI PROCESSO DI ASCIUGATURA NON DIMENTICARE DI PULIRE LA SUPERFICIE INTERNA DELL'OBLÒ.

Aprire l'oblò dell'asciugatrice e pulire tutte le superfici interne e la guarnizione con un panno morbido e umido.

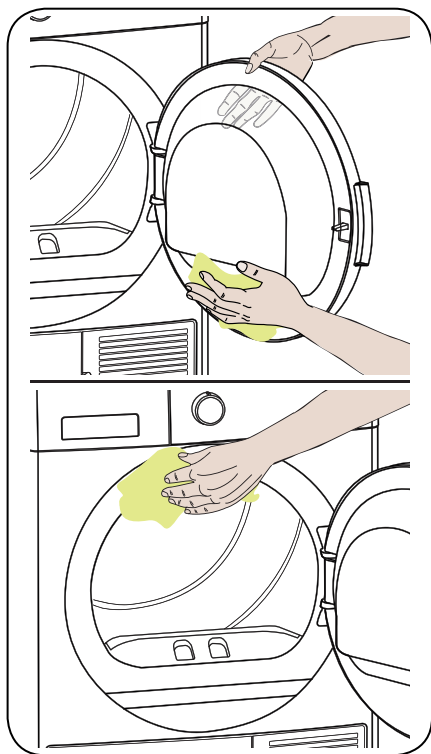

7. SPECIFICHE TECNICHE

Marchio	SMEG
Nome modello	DT292PIT
Altezza	Min: 845 mm / Max: 855 mm*
Larghezza	596 mm
Profondità	609 mm
Capacità (max.)	9 kg**
Peso netto (con oblò in plastica)	45,4 kg
Peso netto (con oblò in vetro)	47,8 kg
Tensione	220-240 V
Potenza	1000 W

*Altezza min.: Altezza con i piedini regolabili non utilizzati. Altezza max.: Altezza con i piedini regolabili estesi al massimo.

**Peso bucato asciutto prima del lavaggio.

 **IMPORTANTE:** Per migliorare la qualità dell'asciugatrice, le specifiche tecniche sono soggette a modifiche senza preavviso.

 **IMPORTANTE:** I valori dichiarati sono stati ottenuti in un ambiente di laboratorio, in conformità con gli standard pertinenti. Tali valori possono cambiare in base alle condizioni ambientali e all'utilizzo dell'asciugatrice.

ATTENZIONE:

1. Per problemi di sicurezza, la normativa impone di avere un ambiente di almeno 1 m³ per 8 g di refrigerante per un'apparecchiatura di questo tipo. Per 150 g di propano, le dimensioni minime consentite per l'ambiente sono di 18,75 m³.

2. Refrigerante: rischio di incendio/rischio di avvelenamento/rischio di danno materiale e danno all'apparecchio. L'apparecchio contiene refrigerante che, sebbene sia ecocompatibile, è R290 infiammabile. Se lo smaltimento non avviene correttamente, è possibile causare incendio o avvelenamento. Occorre smaltire correttamente l'apparecchio e non danneggiare i tubi del circuito del refrigerante.

- Tipo di refrigerante: R290
- Quantità di gas: 150 g
- ODP (potenziale di eliminazione dell'ozono): 0
- GWP (potenziale di riscaldamento globale): 3

1. Rischio di esplosione o incendio. Rimuovere accendini e fiammiferi dalle tasche.

8. RISOLUZIONE DEI PROBLEMI

La vostra asciugatrice è dotata di sistemi che eseguono continuamente controlli durante il processo di asciugatura per prendere le contromisure necessarie e avvisarvi in caso di malfunzionamento.

⚠ PERICOLO: Se il problema persiste anche se sono stati applicati i passi di questa sezione, contattare il rivenditore o un fornitore di servizi autorizzato. Non provare mai a riparare un prodotto non funzionante o a utilizzarlo se malfunzionante.

PROBLEMA	CAUSA	SOLUZIONE
Il processo di asciugatura richiede molto tempo.	La superficie del filtro lanuggine potrebbe essere ostruita.	Lavare il filtro con acqua tiepida.
	Lo scambiatore di calore potrebbe essere intasato	Pulire lo scambiatore di calore
	Le griglie di ventilazione sul frontale dell'apparecchio potrebbero essere ostruite.	Spegnere l'apparecchio, effettuare le opportune verifiche sulle griglie e se possibile rimuovere l'eventuale ostruzione
	Sul sensore di umidità potrebbe essersi formato uno strato di calcare.	Pulire il sensore di umidità.
	L'asciugatrice potrebbe essere sovraccarica di bucato.	Non sovraccaricare l'asciugatrice.
	Il bucato potrebbe essere stato centrifugato insufficientemente.	Selezionare una velocità di centrifuga più alta sulla vostra lavatrice.
Il bucato esce umido alla fine del processo di asciugatura.	⚠ Il bucato che esce caldo alla fine del processo di asciugatura è generalmente più umido.	
	Il programma utilizzato potrebbe non essere adatto al tipo di bucato.	Controllare le etichette di trattamento sui capi del bucato, selezionare un programma adatto per il tipo di bucato e, inoltre, utilizzare i programmi temporizzati.
	La superficie del filtro lanuggine potrebbe essere ostruita.	Lavare il filtro con acqua tiepida.
	Lo scambiatore di calore potrebbe essere intasato	Pulire lo scambiatore di calore
	L'asciugatrice potrebbe essere sovraccarica di bucato.	Non sovraccaricare l'asciugatrice.
	Il bucato potrebbe essere stato centrifugato insufficientemente.	Selezionare una velocità di centrifuga più alta sulla vostra lavatrice.
L'asciugatrice non può essere aperta o il programma non può essere avviato. L'asciugatrice non si attiva quando viene regolata.	L'asciugatrice potrebbe non essere collegata alla rete elettrica.	Assicurarsi che la spina sia inserita nella presa elettrica.
	L'oblò di caricamento potrebbe essere aperto.	Assicurarsi che l'oblò di caricamento sia chiuso correttamente.
	Potrebbe non essere stato impostato un programma o non essere stato premuto il tasto Start/Pause.	Assicurarsi che sia stato impostato il programma e che l'asciugatrice non sia in modalità Standby (pausa).
	Potrebbe essere attivo Il blocco bambini.	Disattivare il blocco bambini.

PROBLEMA	CAUSA	SOLUZIONE
Il programma è stato interrotto senza motivo.	L'oblò di caricamento potrebbe non essere stato chiuso correttamente.	Assicurarsi che l'oblò di caricamento sia chiuso correttamente.
	Potrebbe essersi verificata un'interruzione di corrente elettrica.	Premere il tasto Start/Pause per vedere se si avvia il programma e, in caso negativo, verificare l'alimentazione elettrica.
	La vaschetta dell'acqua potrebbe essere piena.	Svuotare la vaschetta dell'acqua.
I vestiti si sono ristretti, infeltriti o deteriorati.	Il programma utilizzato potrebbe non essere adatto al tipo di bucato.	Controllare le etichette di trattamento sui capi del bucato e selezionare un programma adatto al tipo di bucato.
Perdita d'acqua dall'oblò di caricamento.	Potrebbero esserci accumuli di lanuggine sulle superfici interne dell'oblò di caricamento e sulle superfici della sua guarnizione.	Pulire le superfici interne dell'oblò di caricamento e le sue superfici della guarnizione.
L'oblò di caricamento si apre da solo.	L'oblò di caricamento potrebbe non essere chiuso correttamente.	Spingere l'oblò di caricamento finché non si sente il suono di chiusura.
Il simbolo di avviso della vaschetta dell'acqua è acceso/lampeggiante.	La vaschetta dell'acqua potrebbe essere piena.	Svuotare la vaschetta dell'acqua.
	Il tubo di scarico dell'acqua potrebbe essere piegato.	Se il prodotto è collegato direttamente allo scarico dell'acqua, controllare il tubo di scarico dell'acqua.
Il simbolo di avviso pulizia filtro lampeggia.	Il filtro per la lanuggine potrebbe essere sporco.	Pulire il filtro.
	La sede del filtro potrebbe essere ostruita da lanuggine.	Pulire la sede del filtro.
	Potrebbe esserci uno strato sulla superficie del filtro per la lanuggine che ne provoca l'ostruzione.	Lavare il filtro con acqua tiepida.
Il simbolo di avviso pulizia dello scambiatore di calore è acceso.	Lo scambiatore di calore potrebbe essere intasato	Pulire lo scambiatore di calore

9. AVVISI AUTOMATICI DI GUASTI E COSA FARE

La tua asciugatrice è dotata di un sistema di rilevamento del guasto integrato, che è costituito da una combinazione di luci operative lampeggianti. I codici di guasto più comuni sono mostrati sotto.

Codice errore	Soluzione
E00	Contattare il più vicino addetto all'assistenza autorizzato.
E03 / 	Svuotare il contenitore dell'acqua; se il problema non si risolve contattare il più vicino addetto all'assistenza autorizzato.
E04	Contattare il più vicino addetto all'assistenza autorizzato.
E05	Contattare il più vicino addetto all'assistenza autorizzato.
E06	Contattare il più vicino addetto all'assistenza autorizzato.
E07	Contattare il più vicino addetto all'assistenza autorizzato.
E08	Potrebbero verificarsi fluttuazioni di tensione nella rete elettrica. Attendere fino a quando la tensione sia appropriata per l'intervallo di lavoro.

10. INFORMAZIONI SULLA PROTEZIONE AMBIENTALE E SULL'IMBALLO

10.1. Informazioni sull'imballo

La confezione di questo prodotto è realizzata con materiali riciclabili. Non gettare via l'imballaggio e non gettarlo via insieme a rifiuti domestici o di altro tipo. Diversamente, portarlo a un punto di raccolta e smaltimento imballo definito dall'autorità locale.

11. DESCRIZIONE DELLA ETICHETTA ENERGETICA E RISPARMIO ENERGETICO

11.1. Etichettatura energetica

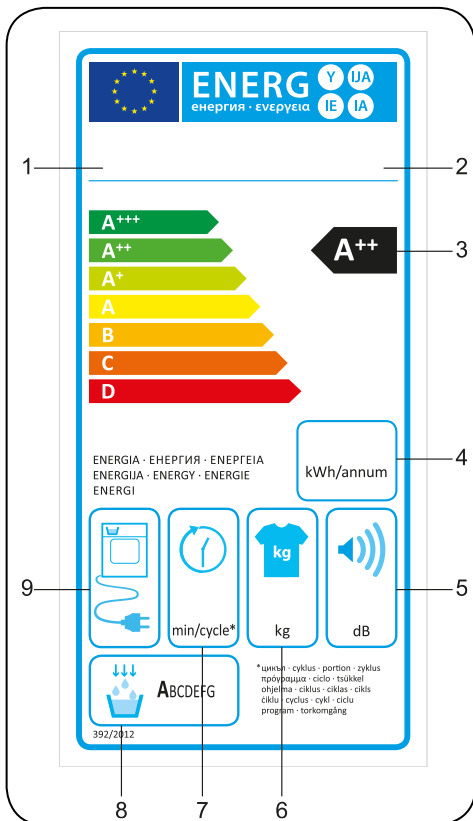

1. Marchio di fabbrica
2. Modello
3. Classe energetica
4. Consumo energetico annuale
5. Rumore durante l'asciugatura
6. Capacità di bucato asciutto
7. Durata del ciclo di asciugatura cotone
8. Classe di efficienza condensazione
9. Tecnologia dell'apparecchio

11.2. Efficienza energetica

- È necessario far funzionare l'asciugatrice a piena capacità, ma assicurarsi che non sia sovraccaricata.
- Quando il bucato viene lavato, la velocità di centrifuga deve essere al livello più alto possibile. Ciò accorcia i tempi di asciugatura e riduce il consumo di energia.
- Assicurarsi che gli stessi tipi di biancheria siano asciugati insieme.
- Per la selezione del programma si prega di seguire le raccomandazioni nel manuale utente.
- Per la circolazione dell'aria, lasciare uno spazio appropriato sui lati anteriore e posteriore dell'asciugatrice. Non coprire le griglie sul lato anteriore dell'apparecchio.
- Se non necessario, non aprire l'oblò dell'apparecchio durante l'asciugatura. Se si deve aprirlo, non tenerlo aperto per molto tempo.
- Non aggiungere nuovo bucato (bagnato) durante il processo di asciugatura.
- I capelli, peli e la lanuggine che si staccano dal bucato vengono raccolti dai filtri lanuggine. Assicurarsi che i filtri siano puliti prima e dopo ogni utilizzo.
- Per i modelli con una pompa di calore, assicurarsi che lo scambiatore di calore venga pulito almeno una volta al mese o dopo 30 utilizzi.
- Durante il processo di asciugatura, l'ambiente in cui è installata l'asciugatrice deve essere ben ventilato.

TABELLA IDENTIFICATIVA DEL PRODOTTO	
Conformità con il regolamento delegato (UE) della Commissione n. 392/2012	
Nome del fornitore o marchio	SMEG
Nome modello	DT292PIT
Capienza nominale (kg)	9
Tipo di asciugatrice	Pompa di calore
Classe efficienza energetica ⁽¹⁾	A++
Consumo energetico annuale (kWh) ⁽²⁾	259
Automatica o non automatica	Automatic
Consumo energetico del programma cotone standard a pieno carico (kWh)	2,12
Consumo energetico del programma cotone standard a carico parziale (kWh)	1,19
Consumo energetico in modalità spento con il programma cotone standard a pieno carico P_o (W)	0,5
Consumo energetico della modalità accesa con il programma cotone standard a pieno carico P_t (W)	1
Durata della modalità acceso attivata (min)	n.d.
Programma cotone standard ⁽³⁾	
Tempo del programma cotone standard a pieno carico, T_{dry} (min.)	208
Tempo del programma cotone standard a carico parziale, $T_{dry1/2}$ (min.)	116
Tempo del programma pesato del programma cotone standard a pieno carico e parziale (T_t)	155
Classe di efficienza condensazione ⁽⁴⁾	B
Efficienza media di condensazione del programma cotone standard a pieno carico C_{dry}	81%
Efficienza media di condensazione del programma cotone standard a carico parziale $C_{dry1/2}$	81%
Efficienza di condensazione pesata del programma cotone standard a pieno carico e a carico parziale C_t	81%
Livello di emissione sonora con il programma cotone standard a pieno carico ⁽⁵⁾	65
Da incasso	No

(1) Scala da A+++ (più efficiente) a D (meno efficiente)

(2) Consumo di energia basato su 160 cicli di asciugatura del programma cotone standard a pieno carico e carico parziale e consumo delle modalità a bassa potenza. Il consumo effettivo di energia per ciclo dipende dal modo in cui viene utilizzato l'apparecchio.

(3) Il programma "Cotton cupboard dry" utilizzato a carico pieno e parziale è il programma di asciugatura standard al quale si riferiscono le informazioni nell'etichetta energetica e nella tabella identificativa. Tale programma è il più adatto all'asciugatura del normale bucato di cotone bagnato oltre ad essere il più efficiente in termini di consumo energetico per tale tessuto

(4) Scala da G (meno efficiente) ad A (più efficiente)

(5) Valore medio pesato - L wA espresso in dB(A) rif. 1 pW



52319752-200923-00

