

# Hisense

life reimagined

## ISTRUZIONI PER L'USO

Le raccomandiamo di leggere attentamente questo manuale d'uso e di conservarlo per futuro riferimento

Italiano

Nelle istruzioni sono contenuti dei simboli che hanno il seguente significato:



Informazioni, consigli o raccomandazioni



Avviso di pericolo



Avviso di pericolo di scosse elettriche



Avviso di pericolo di superficie calda



Avviso di rischio di incendio



È importante leggere attentamente le istruzioni.

# CONTENUTO

<b>4 AVVISO DI SICUREZZA</b> ..... <b>12 DESCRIZIONE DELLA ASCIUGATRICE</b> 13 Dati tecnici 14 Pannello di comando	<b>INTRODUZIONE</b>
<b>16 INSTALLAZIONE E COLLEGAMENTO</b> 16 Scelta dello spazio 19 Regolazione dei piedini dell'asciugatrice 20 Scarico dell'acqua di condensa 21 Collegamento alla rete elettrica 22 Spostamento e ripetizione del trasporto ..... <b>23 PRIMA DELL'USO PER LA PRIMA VOLTA</b>	<b>PREPARAZIONE DELLA ASCIUGATRICE PRIMA DELL'USO PER LA PRIMA VOLTA</b>
<b>24 PASSI DI ASCIUGATURA (1 - 6)</b> 24 1° passo: Tenere in considerazione le indicazioni delle etichette dei capi 25 2° passo: Preparazione del bucato all'asciugatura 29 3° passo: Selezione del programma di asciugatura 32 4° passo: Selezione delle funzioni supplementari 37 5° passo: Avvio del programma di asciugatura 37 6° passo: Fine del programma di asciugatura ..... <b>38 INTERRUZIONE E MODIFICA DEL PROGRAMMA</b> ..... <b>40 PULIZIA E MANUTENZIONE</b> 41 Pulizia del filtro a rete sull'oblo 42 Pulizia della pompa di calore 43 Pulizia dello scambiatore di calore 44 Svuotamento del cassetto per l'acqua di condensa 45 Pulizia dell'asciugatrice	<b>PASSI DI ASCIUGATURA</b>  <b>PULIZIA E MANUTENZIONE DELLA ASCIUGATRICE</b>
<b>46 SOLUZIONE DEI PROBLEMI</b> 46 Che cosa fare ...? 47 Tabella dei difetti e degli errori 50 Assistenza ..... <b>51 CONSIGLI PER UNA ASCIUGATURA E UN USO ECONOMICO DELL'ASCIUGATRICE</b> <b>52 SMALTIMENTO</b> <b>53 TABELLA DEI CONSUMI USUALI</b>	<b>SOLUZIONE DEI PROBLEMI</b>  <b>ALTRO</b>

# AVVISO DI SICUREZZA



**Leggere attentamente le istruzioni per l'uso prima di utilizzare l'asciugatrice.**

**Si prega di non utilizzare l'asciugatrice senza prima leggere e capire le istruzioni per l'uso.**

**Le istruzioni per l'uso dell'asciugatrice comprendono diversi tipi/modelli di asciugatrici, quindi possono essere descritte anche impostazioni e forniture che la vostra asciugatrice non ha.**

**La mancata osservanza delle istruzioni per l'uso o l'uso improprio della asciugatrice può causare danni alla biancheria, alla asciugatrice o all'utente. Conservare le istruzioni per l'uso vicino all'asciugatrice.**

Il manuale di istruzioni è disponibile presso la nostra rete di centri assistenza.

**L'asciugatrice è destinata esclusivamente ad un uso domestico.** In caso di utilizzo della asciugatrice per scopi professionali, lucrativi, o per scopi che vanno oltre il normale uso domestico, o se l'asciugatrice viene usata da una persona diversa dal consumatore, il periodo di garanzia è pari al periodo minimo di garanzia specificato dalla legislazione applicabile.

Seguire le istruzioni per l'installazione corretta dell'asciugatrice Hisense e il collegamento alla rete elettrica (vedere il capitolo »INSTALLAZIONE E COLLEGAMENTO«).

Le riparazioni e i lavori di manutenzione della asciugatrice devono essere eseguiti da tecnici appositamente qualificati. Una cattiva riparazione non professionale può causare incidenti o un funzionamento difettoso.

Per evitare pericoli, **un eventuale cavo danneggiato** può essere sostituito solo dal produttore, dal servizio assistenza o da una persona autorizzata.

**Prima di collegare l'asciugatrice per la prima volta alla rete elettrica, attendere almeno 2 ore.**

La collocazione dell'asciugatrice sopra la lavatrice deve essere eseguita da almeno 2 persone.

L'asciugatrice non deve essere collegata alla rete elettrica utilizzando una prolunga.

Non collegare l'asciugatrice a una presa destinata al rasoio o all'asciugacapelli.

L'asciugatrice non deve essere collegata alla rete elettrica tramite un congegno di interruttori esterno come ad esempio un timer e non deve essere collegata a una rete elettrica che viene regolarmente attivata e disattivata dal fornitore di energia elettrica.

In caso di guasti, utilizzare solo parti di ricambio approvate dai produttori autorizzati.

In caso di collegamento errato dell'asciugatrice, di uso improprio dell'asciugatrice o di una manutenzione dell'asciugatrice da parte di persone non autorizzate, le spese vengono sostenute dall'utente e non sono coperte da garanzia.

Usare sempre i tubi che vengono forniti con l'asciugatrice.

L'ambiente in cui viene collocata l'asciugatrice deve essere adeguatamente ventilato, con una temperatura compresa tra i 10°C e i 25°C.

Collocare l'asciugatrice su una superficie solida (cemento) in modo che sia dritta e stabile.

Non collocare l'asciugatrice dietro una porta che si può chiudere a chiave, dietro porte scorrevoli o porte con i cardini sul lato opposto dell'oblò dell'asciugatrice. Posizionarla in modo che l'oblò dell'asciugatrice si possa aprire liberamente.

Il condotto dello sfiato deve essere sempre libero.

Non posizionare l'asciugatrice su un tappeto con fibre lunghe in quanto ciò ostacola la circolazione dell'aria.

**L'aria in prossimità dell'asciugatrice non deve avere particelle di polvere. L'ambiente in cui è collocata l'asciugatrice deve essere ben areato** per evitare la corrente inversa dei gas emessi dagli apparecchi a gas con fiamme libere (camino).

Non devono accumularsi tessuti attorno all'asciugatrice.

L'asciugatrice non deve toccare pareti o elementi adiacenti.

Dopo l'installazione, non accendere l'asciugatrice prima di 24 ore. Se necessario, durante il trasporto e la manutenzione, appoggiare l'asciugatrice sul pavimento sul lato sinistro vista davanti.

Non asciugare nell'asciugatrice capi non lavati.

Il bucato in cui vi sono macchie di olio, acetone, alcool, derivati del petrolio, smacchiatori, trementina, cera e prodotti per eliminare la cera, prima di essere asciugato nell'asciugatrice deve essere lavato in lavatrice con acqua calda e detersivo.

I capi contenti lattice, pezzi in gomma, le cuffie per la doccia e da nuoto, i capi o le fodere in gommapiuma non devono mai essere asciugati nell'asciugatrice.

Usare gli ammorbidenti e i prodotti simili in conformità con le istruzioni del produttore.

 Togliere sempre dalle tasche tutti gli oggetti, quali accendini, fiammiferi, ...

Il funzionamento dell'asciugatrice viene interrotto in caso di intasamento dei tubi dell'acqua di condensa (vedere il capitolo »INTERRUZIONE E MODIFICA DEL PROGRAMMA/ Cassettino e dell'acqua di condensa pieno«).

Se si desidera spostare l'asciugatrice o conservarla durante l'inverno in locali non riscaldati, prima bisogna assolutamente svuotare il cassettino dell'acqua di condensa.

**Pulire il filtro della asciugatrice dopo ogni asciugatura.** Se i filtri sono stati rimossi, reinserirli obbligatoriamente prima di ogni asciugatura.

**Non utilizzare solventi o prodotti per la pulizia che possono danneggiare l'asciugatrice** (tenere in considerazione le avvertenze dei produttori dei prodotti per la pulizia).

**Non aggiungere mai nel cassettino dell'acqua di condensa sostanze chimiche o profumate** (vedere il capitolo »DESCRIZIONE DELL'ASCIUGATRICE e SVUOTAMENTO DEL CASSETTINO DELL'ACQUA DI CONDENZA«).

**Alla fine dell'asciugatura staccare la spina dell'asciugatrice dalla presa a muro.**

**L'asciugatrice per l'aria di riscaldamento usa il sistema della pompa di calore.**



**Il sistema è composto da un compressore e da uno scambiatore di calore.** Dopo l'avvio dell'asciugatrice, il funzionamento del compressore (suoni di liquidi) o lo scorrere del liquido di raffreddamento durante il suo funzionamento può essere più rumoroso. Questo non è un segno di guasto e non ha alcun effetto sulla durata dell'asciugatrice. Col tempo, usando l'asciugatrice, il volume di questi suoni diminuisce.

Questa asciugatrice non è destinata all'uso da parte di persone (compresi i bambini) con disabilità fisiche o mentali o con mancanza di esperienze e conoscenze. Queste persone devono ricevere istruzioni sull'uso dell'asciugatrice da parte di una persona responsabile della loro sicurezza.

**La garanzia non include i materiali di consumo,** le piccole variazioni di colore, l'aumento del rumore che è conseguenza dall'invecchiamento dell'apparecchio e non influisce sulla funzionalità della asciugatrice, e sui difetti estetici dei componenti che non influiscono sulla funzionalità e sulla sicurezza dell'asciugatrice.

## **SICUREZZA BAMBINI**

**Non consentire ai bambini di giocare con l'asciugatrice.**

Vietare ai bambini e agli animali domestici l'ingresso nel cestello dell'asciugatrice.

Prima di chiudere l'oblò dell'asciugatrice e di avviare il programma, assicurarsi che non vi sia null'altro nel cestello che non il bucato (ad esempio, se un bambino si è arrampicato entrando nel cestello dell'asciugatrice e ha chiuso l'oblò dall'interno).

**Attivare la Sicurezza bambini.** Vedere il capitolo »4° PASSO: SELEZIONE DELLE FUNZIONI SUPPLEMENTARI/ Sicurezza bambini«.

**Non permettere ai bambini di età inferiore ai tre anni di stare in prossimità dell'asciugatrice se non sono costantemente sotto controllo.**

**L'asciugatrice è fabbricata in conformità con tutti gli standard di sicurezza prescritti.**

Questa asciugatrice può essere usata da bambini di età superiore agli 8 anni, nonché da persone con ridotte capacità fisiche, sensoriali e mentali o mancanti di esperienza e conoscenza, ma solo se l'asciugatrice viene usata sotto appropriato controllo, se hanno ricevuto istruzioni appropriate sull'uso sicuro dell'asciugatrice e se vengono informati sui pericoli di un uso inappropriato. Assicurarsi che i bambini non giochino con l'asciugatrice. I bambini non devono pulire l'asciugatrice o eseguire attività di manutenzione sull'apparecchio senza un adeguato controllo.

### **PERICOLO DI SUPERFICI CALDE**

Il vetro dell'oblò a temperature di asciugatura elevate si surriscalda. Attenzione a non bruciarsi. I bambini non devono giocare nelle vicinanze del vetro dell'oblò.

**Durante il funzionamento dell'asciugatrice, la parte posteriore può diventare molto calda. Attendere che l'asciugatrice si raffreddi completamente prima di toccare la parte posteriore.**

Se durante il programma di asciugatura si apre l'oblò, il bucato può essere molto caldo, c'è quindi il rischio di scottarsi.

Non interrompere mai il ciclo di asciugatura prima del completamento dell'asciugatura; se per qualsiasi motivo ciò viene fatto lo stesso, fare attenzione quando si prende il bucato dal cestello perché è molto caldo. Ritirare il bucato dal cestello e disporlo in modo che si raffreddi in fretta.

## **SICUREZZA**

 Nell'asciugatrice si può asciugare solo il bucato lavato con acqua. Non si deve asciugare il bucato lavato con soluzioni infiammabili (per esempio benzina, tricloroetilene, ecc.), in quanto può causare esplosioni.

Se i vestiti sono stati puliti con detergenti industriali o prodotti chimici, **non devono essere asciugati** nell'asciugatrice.

L'asciugatrice ha la protezione anti surriscaldamento che spegne l'apparecchio se la temperatura diventa troppo alta.

Se il filtro si ostruisce, si attiva automaticamente il blocco automatico anti surriscaldamento dell'asciugatrice. Pulire il filtro, attendere che l'asciugatrice si raffreddi e provare a riaccendere. Se ancora non si accende, chiamare il servizio assistenza.

# DESCRIZIONE DELLA ASCIUGATRICE

## DAVANTI

- 1 Cassettino dell'acqua di condensa
- 2 Tasto per accendere/spegnere
- 3 Manopola per la selezione dei programmi
- 4 Tasto start/pausa
- 5 Pannello di comando
- 6 Oblò
- 7 Filtro a rete
- 8 Apertura per l'aria
- 9 Filtro della pompa di calore
- 10 Targhetta informativa

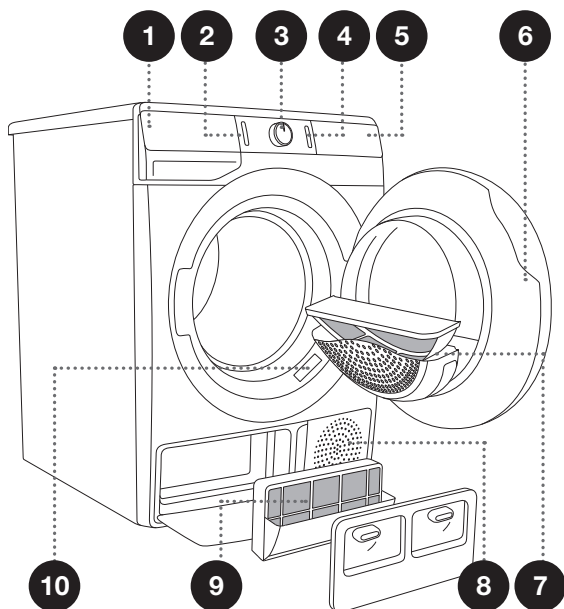

## DIETRO

- 1 Cavo di alimentazione
- 2 Tubo per lo scarico dell'acqua di condensa
- 3 Piedini regolabili

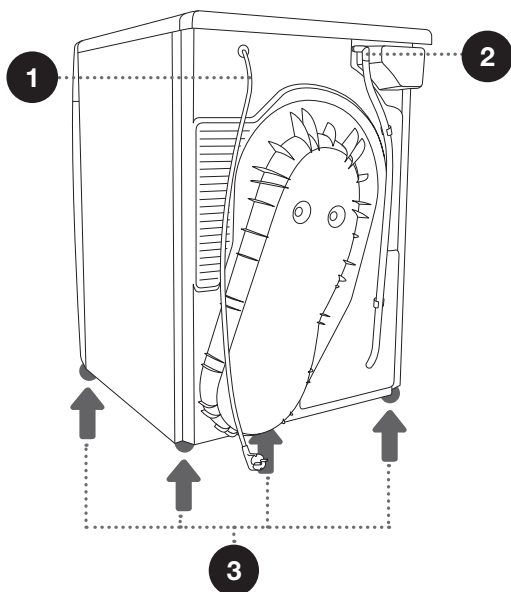

# DATI TECNICI

## (SECONDO IL MODELLO)

La targhetta informativa con i dati di base dell'asciugatrice si trova sulla parete anteriore dell'apertura dell'oblò dell'asciugatrice (vedere il capitolo »DESCRIZIONE DELL'ASCIUGATRICE«).

<b>Larghezza</b>	600 mm
<b>Altezza</b>	850 mm
<b>Profondità dell'asciugatrice (a)</b>	625 mm
<b>Profondità con l'oblò chiuso</b>	653 mm
<b>Profondità con l'oblò aperto (b)</b>	1134 mm
<b>Peso</b>	XX/YY kg (secondo il modello)
<b>Tensione nominale</b>	Vedere la targhetta informativa
<b>Fusibile</b>	Vedere la targhetta informativa
<b>Potenza nominale</b>	Vedere la targhetta informativa
<b>Quantità di refrigerante</b>	Vedere la targhetta informativa
<b>Tipo di refrigerante</b>	R134a/R450a (secondo il modello)
<b>Carico massimo</b>	Vedere la targhetta informativa

### 7 kg

Il prodotto contiene gas fluorurati a effetto serra.

Tipo di refrigerante: R134a

Quantità di refrigerante: 0,18 kg

Potenziale totale di GWP (riscaldamento globale): 1430

CO<sub>2</sub> equivalente: 0,257 t

Sigillato ermeticamente.

### 7 kg/8 kg/9 kg

Il prodotto contiene gas fluorurati a effetto serra.

Tipo di refrigerante: R450a



Quantità di refrigerante: 0,33 kg

Potenziale totale di GWP (riscaldamento globale): 604

CO<sub>2</sub> equivalente: 0,200 t

Sigillato ermeticamente.

Targhetta informativa

<b>Hisense</b>	TYPE: SP15/XXX	MODEL: XXXXXX/X	IPX4
	Art.No.: XXXXXX	Ser.No.: XXXXXXXX	
	220-240 V ~ XX Hz	⊕ XX A	
	Pmax.: XXXX W	RXXXX/XXX kg (X kg)	
			
			MADE IN SLOVENIA

# PANNELLO DI COMANDO

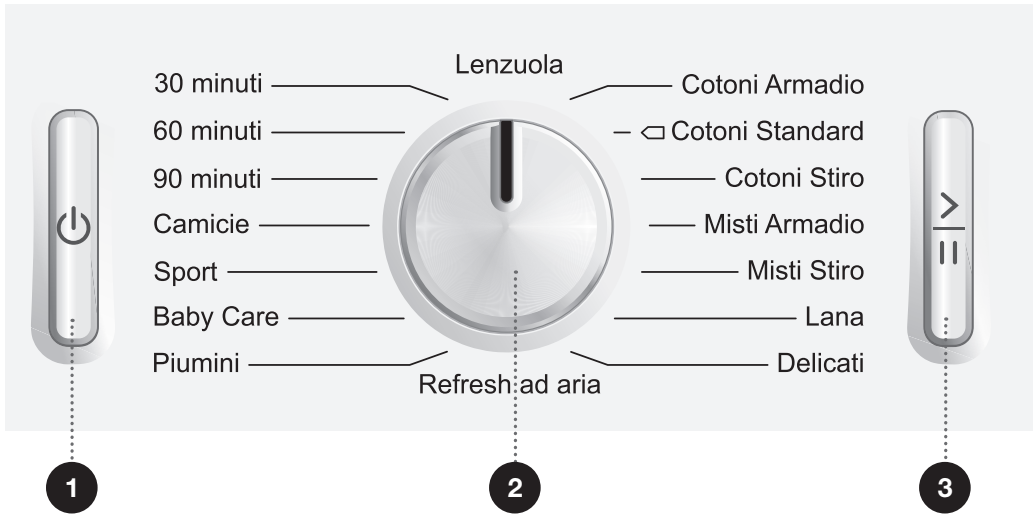

## 1 TASTO PER ACCENDERE/SPEGNERE

Per accendere e spegnere l'asciugatrice.

## 2 MANOPOLA PER LA SELEZIONE DEL PROGRAMMA

## 3 TASTO START/PAUSA

Per avviare e disattivare un programma.

Selezionando il programma e durante la pausa l'illuminazione dei tasti lampeggia; quando si avvia il programma l'illuminazione resta accesa di continuo.

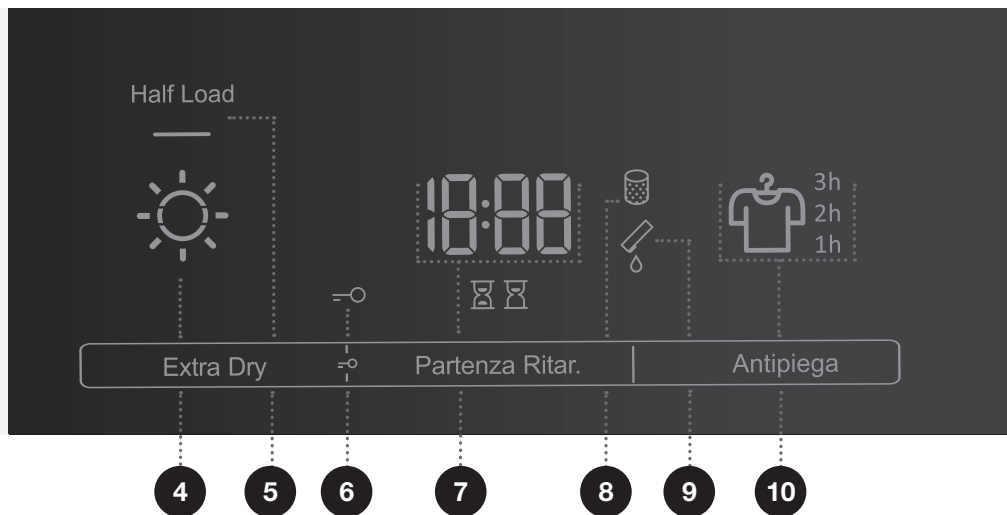

#### 4 EXTRA DRY (LIVELLO DI ASCIUGATURA)

Si illumina il simbolo ☀️ selezionando la funzione

#### 5 HALF LOAD (CARICO A META' (MEZZO CARICO))

#### 6 SICUREZZA BAMBINI

⇨ Premere su 4+7 e tenere premuto per 3 secondi.

#### 7 PARTENZA RITARDATA

Possibilità di impostazione di partenza ritardata

#### 8 Se si illumina il simbolo bisogna PULIRE IL FILTRO

#### 9 Se si illumina il simbolo bisogna SVUOTARE IL CASSETTINO DELL'ACQUA DI CONDENSA

#### 10 ANTIPIEGA

Si illumina il simbolo 🧺 e il tempo di durata antipièga

# INSTALLAZIONE E COLLEGAMENTO

☞ Rimuovere tutto il materiale di imballaggio facendo attenzione a non farsi male e a non danneggiare l'asciugatrice con oggetti appuntiti.

## SCELTA DELLO SPAZIO

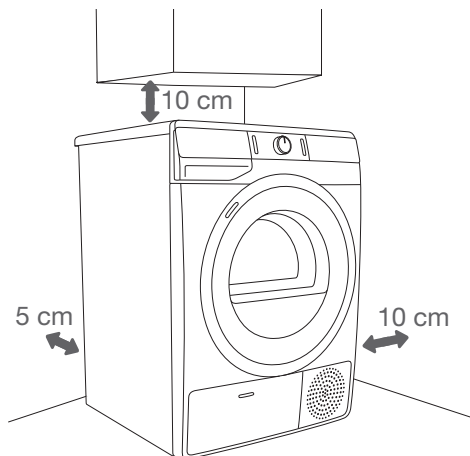

☞ L'asciugatrice non deve toccare pareti o elementi adiacenti. Per un funzionamento ottimale dell'asciugatrice, si raccomanda di tenere conto delle distanze dalle pareti come mostrato nell'illustrazione. In caso di mancata osservanza degli spazi di distanza minimi, si può verificare un surriscaldamento.

☞ Le fessure di areazione sul retro e l'apertura per l'aria devono essere sempre lasciati liberi.

Lo spazio in cui viene posizionata l'asciugatrice deve essere adeguatamente ventilato, con una temperatura compresa tra 10°C e i 25°C. Il funzionamento dell'asciugatrice a una temperatura ambientale bassa può causare la formazione di condensa all'interno dell'asciugatrice. Non collocare l'apparecchio in un luogo in cui vi è il rischio di congelamento. L'acqua congelata nel cassetto dell'acqua di condensa e nella pompa possono danneggiare l'asciugatrice.

L'asciugatrice emana calore, quindi non collocarla in uno spazio troppo piccolo, poiché l'asciugatura per via della poca aria potrebbe durare più a lungo.

L'illuminazione nella stanza deve essere idonea per una corretta lettura dei dati che appaiono sul display del pannello di controllo.



## COLLOCAZIONE DELL'ASCIUGATRICE

Se si ha una asciugatrice Hisense di dimensioni adeguate (uguali), è possibile installarla sulla lavatrice Hisense utilizzando i piedini a ventosa, oppure accanto la lavatrice (immagini 1 e 3). Se si ha una lavatrice Hisense di dimensioni più piccole (profondità minima di 545 mm) rispetto all'asciugatrice Hisense, è necessario acquistare il supporto per l'asciugatrice (immagine 2). Bisogna obbligatoriamente usare i piedini a ventosa che evitano che l'asciugatrice possa scivolare. È possibile acquistare l'attrezzatura supplementare (il supporto per l'asciugatrice (a) e i piedini a ventosa (b) se non sono allegati) presso il centro di assistenza. La superficie su cui viene posizionata deve essere pulita e dritta. La lavatrice Hisense su cui si desidera collocare l'asciugatrice Hisense deve supportare il peso dell'asciugatrice Hisense (vedere il capitolo »DESCRIZIONE DELL'ASCIUGATRICE/Dati tecnici«).

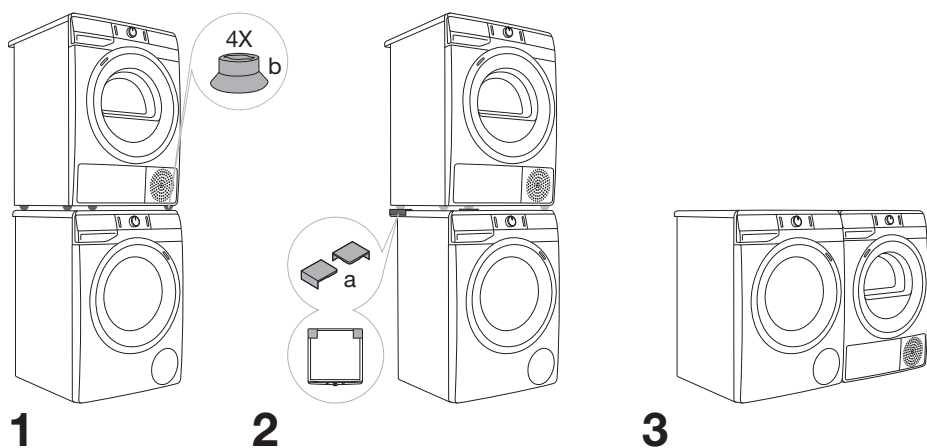

⚠ La collocazione dell'asciugatrice sopra la lavatrice dev'essere svolta da almeno 2 persone.

### Apertura dell'oblò dell'asciugatrice (visto dall'alto)

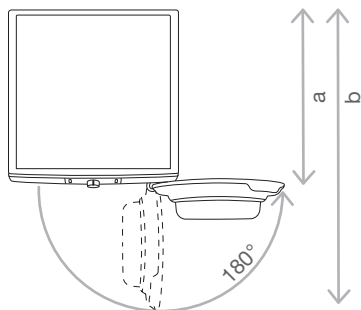

Vedere il capitolo »DESCRIZIONE DELLA ASCIUGATRICE/Dati tecnici«.

a = 625 mm  
b = 1134 mm

⚠ Non sistemare l'asciugatrice dietro una porta che si può chiudere a chiave, dietro porte scorrevoli o porte che hanno i cardini sul lato opposto dell'oblò dell'asciugatrice. Posizionarla nell'ambiente in modo che l'oblò dell'asciugatrice si possa aprire liberamente.

⚠ Non collocare l'asciugatrice su un tappeto con fibre lunghe in quanto ostacola la circolazione dell'aria.

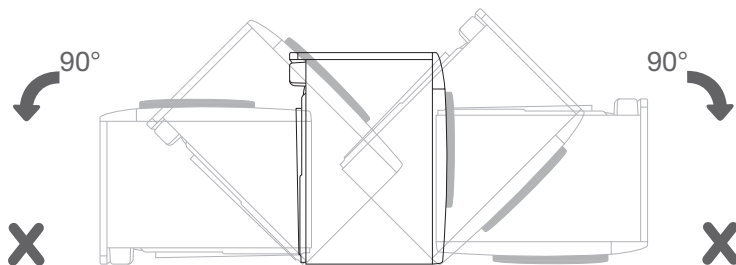
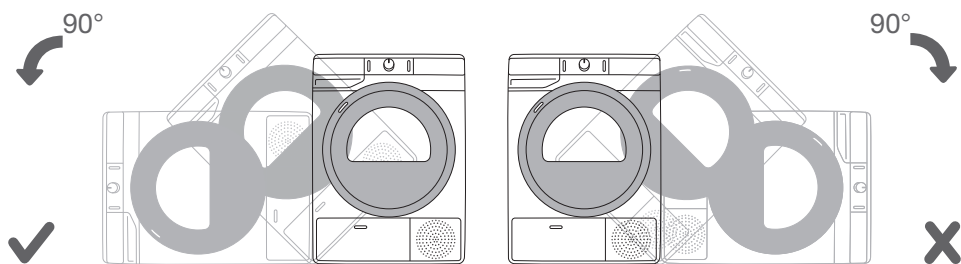

💡 Dopo l'installazione, non accendere l'asciugatrice prima di 24 ore. Se necessario, durante il trasporto e la manutenzione, appoggiare l'asciugatrice sul pavimento sul lato sinistro vista davanti.

# REGOLAZIONE DEI PIEDINI DELL'ASCIUGATRICE

Raddrizzare l'asciugatrice manualmente longitudinalmente e trasversalmente ruotando i piedini regolabili i quali consentono un livellamento di +/- 1 cm. Usare la livella e la chiave inglese n. 22.

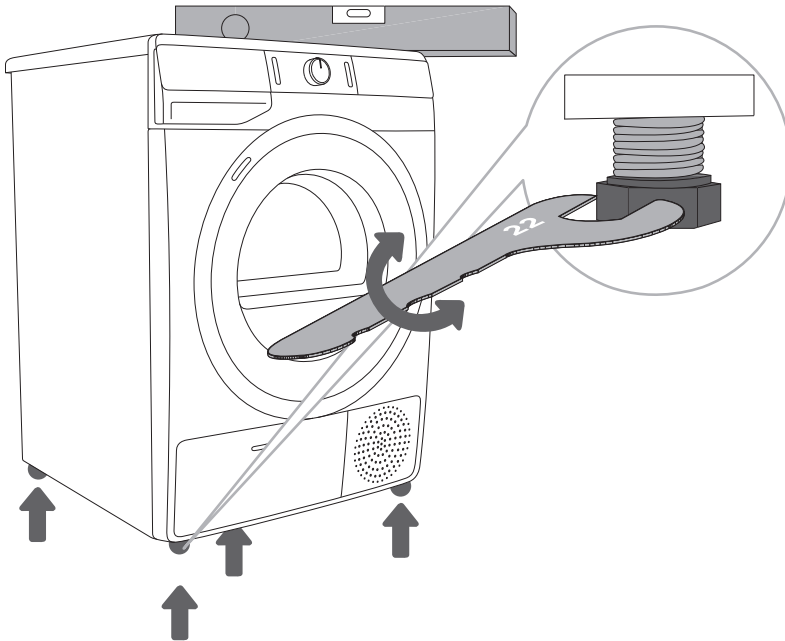

⚠ Il pavimento su cui viene posizionata l'asciugatrice deve avere una base in cemento, deve essere asciutto e pulito altrimenti l'asciugatrice potrebbe scivolare. Pulire anche i piedini regolabili.

⚠ L'asciugatrice deve essere dritta e stabile su una superficie solida.

⚠ La causa delle vibrazioni, lo spostamento dell'asciugatrice nella stanza e il funzionamento rumoroso potrebbero derivare da una errata regolazione dei piedini regolabili. Un livellamento errato dei piedini regolabili non è oggetto di garanzia.

⚠ A volte, durante il funzionamento dell'asciugatrice si sentono anche suoni insoliti o più forti che per l'asciugatrice sono inusuali e sono il più delle volte il risultato di un'installazione non corretta.

# SCARICO DELL'ACQUA DI CONDENZA

L'umidità del bucato viene riversata nel condensatore dell'acqua e si accumula nel cassetto per l'acqua di condensa.

La spia luminosa durante l'asciugatura avvisa (sul display si illumina il simbolo  (9)) che il cassetto dell'acqua di condensa è pieno e deve essere svuotato.

Si può evitare di dover svuotare il cassetto dell'acqua di condensa collegando il tubo di scarico dell'acqua di condensa posto nella parte posteriore dell'apparecchio direttamente nello scarico.

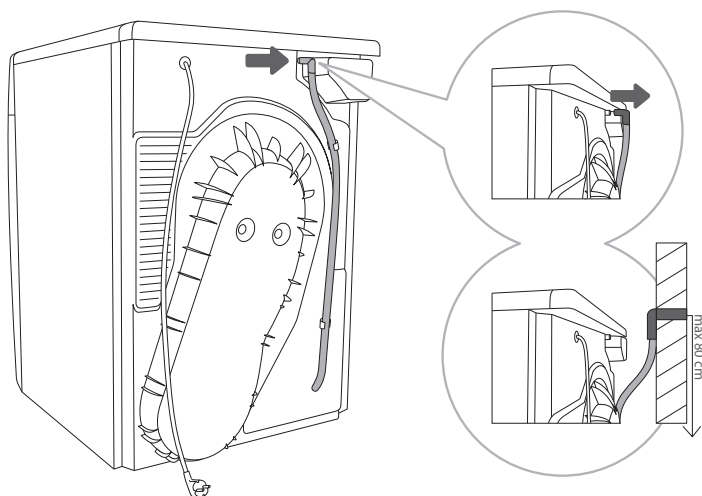

**1** Estrarre il tubo dall'attacco sul retro dell'apparecchio (a sinistra sotto il coperchio).

**2** Posizionare il tubo nello scarico che può essere al massimo ad un'altezza di 80 cm da terra.

 Se il tubo per lo scarico dell'acqua condensata viene fatto passare nello scarico o nel lavandino assicurarsi che il tubo sia ben fissato, in tal modo si impediscono possibili perdite d'acqua che possono causare danni imprevisti.

 Utilizzare sempre i tubi forniti assieme all'asciugatrice.

## COLLEGAMENTO ALLA RETE ELETTRICA

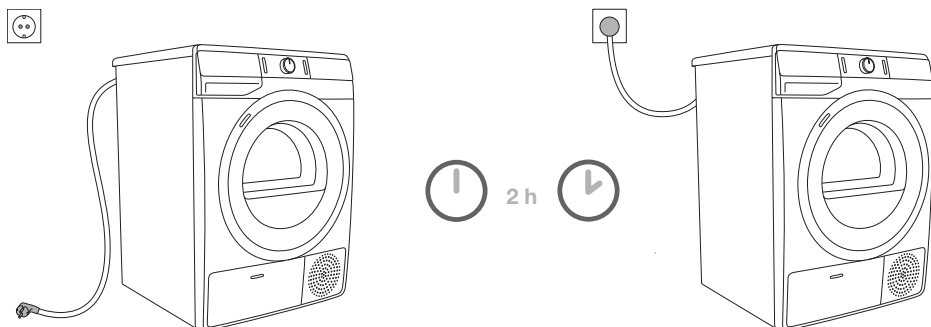

**⚠ Prima del primo collegamento dell'asciugatrice alla rete elettrica, attendere almeno 2 ore affinché l'asciugatrice si stabilizzi.**

Collegare l'asciugatrice a una presa elettrica dotata di messa a terra. Dopo l'installazione, la presa a muro deve essere accessibile facilmente e deve avere un contatto di messa a terra (in conformità con le normative applicabili).

Le informazioni sull'asciugatrice sono riportate sulla targhetta informativa (vedere il capitolo »DESCRIZIONE DELL'ASCIUGATRICE/Dati tecnici«).

**⚠ Raccomandiamo l'uso della protezione contro le sovratensioni (overvoltage protection) per la protezione dai fulmini.**

**⚠ L'asciugatrice non deve essere collegata alla rete elettrica utilizzando una prolunga.**

⚡ Non collegare l'asciugatrice a una presa destinata al rasoio o all'asciugacapelli.

⚡ Le riparazioni e la manutenzione relative alla sicurezza o alle prestazioni devono essere eseguite da tecnici qualificati.

⚡ Un eventuale cavo di alimentazione danneggiato può essere sostituito solo da una persona autorizzata dal produttore.

## SPOSTAMENTO E RIPETIZIONE DEL TRASPORTO

Dopo ogni asciugatura, una piccola quantità di acqua di condensa rimane nell'asciugatrice. Accendere l'asciugatrice e selezionare uno dei programmi e lasciare che l'asciugatrice funzioni per circa mezzo minuto. Ciò consentirà di eliminare l'acqua rimanente ed evitare possibili danni all'asciugatrice durante il trasporto.

Inclinare l'asciugatrice per spostarla e per il trasporto.

**⚠ Dopo il trasporto, prima di collegare l'asciugatrice alla rete elettrica, attendere almeno 2 ore. L'installazione e il collegamento devono essere eseguiti da una persona qualificata.**

⚡ Se lo spostamento o il trasporto non sono stati effettuati conformemente alle istruzioni, l'asciugatrice deve rimanere ferma per 24 ore prima di riutilizzarla.

In caso contrario, potrebbe verificarsi un guasto al sistema della pompa di calore che non è oggetto di garanzia.

Fare attenzione a non danneggiare il sistema di raffreddamento (vedere il capitolo »INSTALLAZIONE E COLLEGAMENTO/Installazione dell'asciugatrice«).

**⚠ Prima di collegare l'asciugatrice, leggere attentamente le istruzioni per l'uso. La soluzione di un guasto, o un reclamo, derivanti da un collegamento o da un uso errato dell'asciugatrice non sono oggetto di garanzia.**

⚡ La cinghia può essere sostituita solo da un tecnico del centro assistenza autorizzato con un ricambio originale contrassegnato dalla sigla OPTIBELT EPH 1906, codice 104265; OPTIBELT 8 EPH 1941, codice 160165; POLY-V 7PH 1956 HUTCHINSON, codice 562038; HUTCHINSON 8 PHE 1942, codice 270313 (secondo il modello).

# PRIMA DELL'USO PER LA PRIMA VOLTA

Assicurarsi che l'asciugatrice sia scollegata dalla rete elettrica, quindi aprire l'oblò tirando la parte sinistra dell'oblò verso sé stessi (immagine 1 e 2).

Prima dell'uso per la prima volta, pulire il cestello dell'asciugatrice con un panno umido di cotone morbido e acqua (immagine 3).

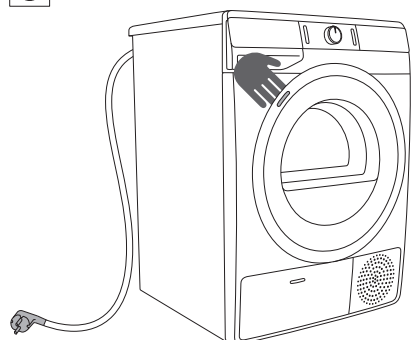

1

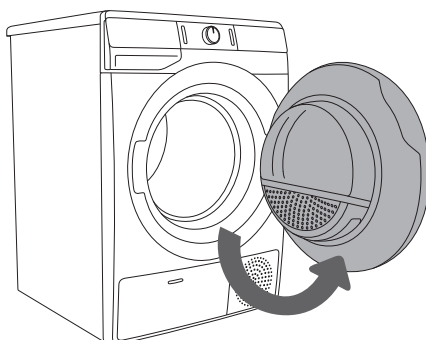

2

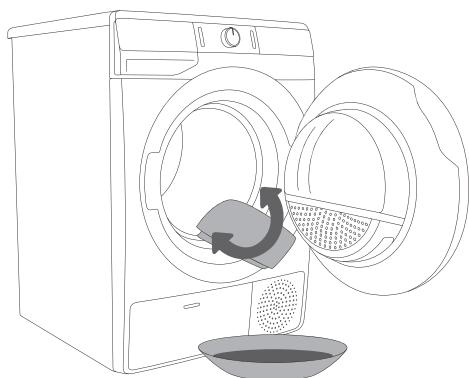



























3

 Non utilizzare solventi o detersivi che potrebbero danneggiare l'asciugatrice (seguire le raccomandazioni e le avvertenze dei produttori di detersivi).

# PASSI DI ASCIUGATURA (1 - 6)

## 1° PASSO: TENERE IN CONSIDERAZIONE LE INDICAZIONI DELLE ETICHETTE DEI CAPI

<b>Lavaggio normale</b>	Temp. max. di lavaggio 90°C  	Temp. max. di lavaggio 60°C  	Temp. max. di lavaggio 40°C  	Temp. max. di lavaggio 30°C  	Lavaggio a mano 	Non lavare 
<b>Bucato delicato</b>	Sbiancamento in acqua fredda 		Non sbianciare 			
<b>Sbiancamento Lavaggio in lavanderia</b>	Pulizia chimica con tutti i solventi 	Solvente a base di petrolio R11, R113 	Pulizia chimica con cherosene, alcool puro e R 113 	Non pulire chimicamente 		
<b>Stiro</b>	Ferro da stiro a max. 200°C 	Ferro da stiro a max. 150°C 	Ferro da stiro a max. 110°C 	Non stirare 		
<b>Asciugatura</b>	Appoggiare su una superficie piana 	Appendere bagnato   Appendere 	Alta temp.   Bassa temp. 	Non asciugare nell'asciugatrice 		



## 2° PASSO: PREPARAZIONE DEL BUCATO ALL'ASCIUGATURA

1. Distribuire il bucato secondo il tipo e lo spessore del tessuto (vedere TABELLA DEI PROGRAMMI).
2. Chiudere i bottoni e le cerniere, annodare i lacci e girare le tasche verso l'esterno.
3. Mettere il bucato molto delicato in un sacchetto di tessuto specifico. (È possibile acquistare il sacchetto di tessuto specifico).

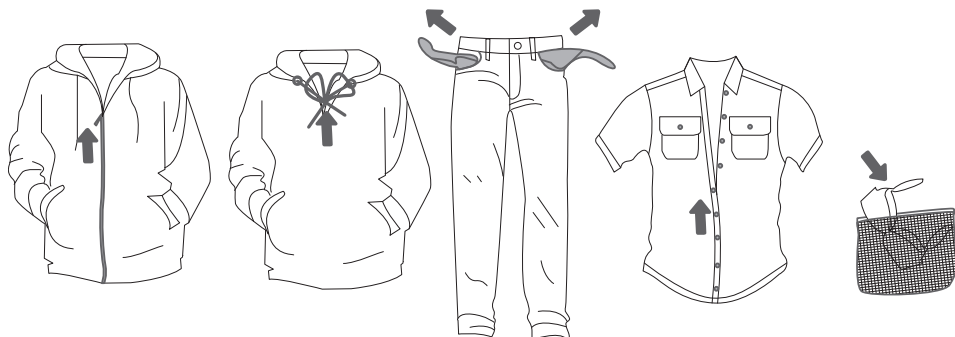

**Si sconsiglia di asciugare capi fatti di tessuti particolarmente sensibili che possono cambiare forma. Poiché il materiale può danneggiarsi, non è consentito asciugare i seguenti tipi di bucato:**

- **indumenti in pelle e altri prodotti in pelle,**
- **capi cerati o comunque trattati,**
- **abbigliamento con grandi elementi in legno, plastica o metallo,**
- **abbigliamento con paillettes,**
- **vestiti con parti in metallo che si possono arrugginire.**

# ASCIUGATURA COL CESTELLO RIMOVIBILE

(DIPENDE DAL MODELLO)

☼ Prima di avviare l'asciugatura per la prima volta, rimuovere dal cestello interno (tamburo) il cestello rimovibile e tutto l'imballaggio.

È possibile usare il cestello rimovibile nell'asciugatura solo con un programma di asciugatura a tempo. (Il cestino rimovibile può essere acquistato al centro assistenza).

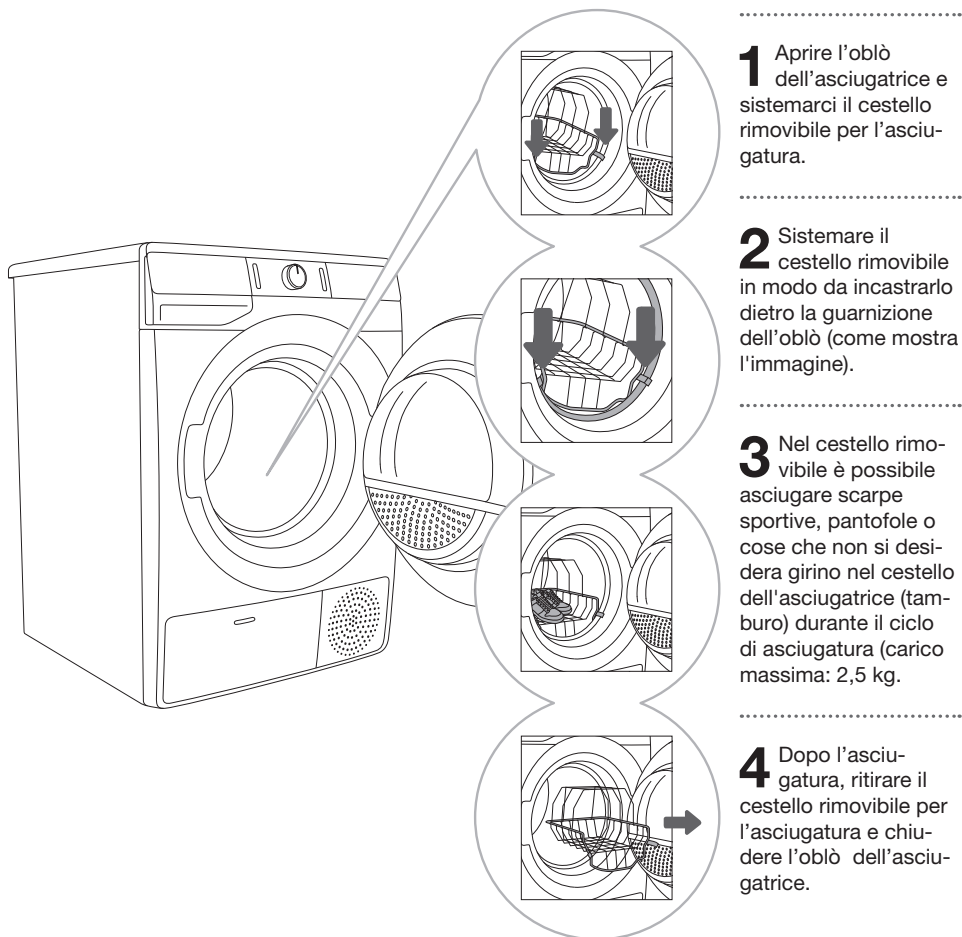

Asciugare solo scarpe sportive e ciabatte lavate e che dopo il lavaggio siano state centrifugate in modo che da queste non scoli acqua.

Il cestello rimovibile durante la rotazione del cestello (tamburo) rimane fermo, quindi assicurarsi che i capi che vengono asciugati non tocchino il cestello (tamburo) poiché vi è la possibilità di danneggiare i capi e l'asciugatrice.

# ACCENSIONE DELL'ASCIUGATRICE

Collegare il cavo elettrico dell'asciugatrice alla rete elettrica.

Premendo il tasto (1) per **ACCENDERE/SPEGNERE** l'asciugatrice si accende (immagine 1).

In alcuni modelli si illumina anche il cestello dell'asciugatrice (immagine 2).

(La lampadina del cestello dell'asciugatrice non è adatta a nessun altro uso).

💡 La lampadina del cestello dell'asciugatrice può essere cambiata solo dal produttore, dal centro assistenza o da un tecnico autorizzato.

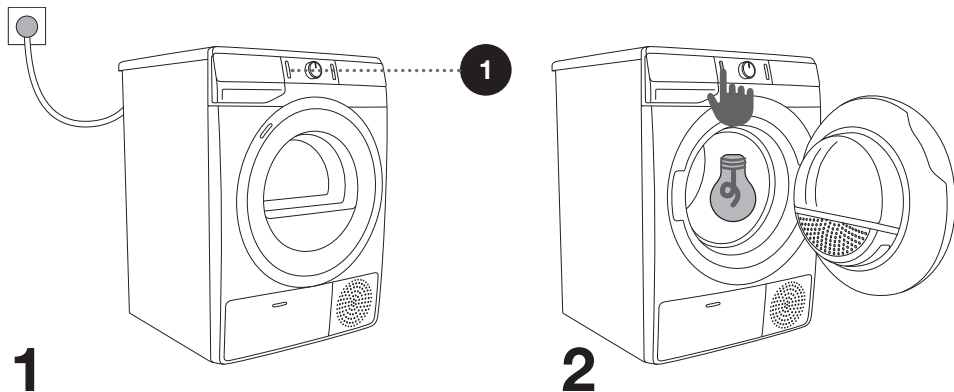

# CARICAMENTO DELL'ASCIUGATRICE

Aprire l'oblò dell'asciugatrice tirando verso sé stessi sul lato sinistro (immagine 1).  
Distribuire il bucato nel cestello (prima assicurarsi che il cestello sia vuoto) (immagine 2).  
Chiudere l'oblò dell'asciugatrice (immagine 3).

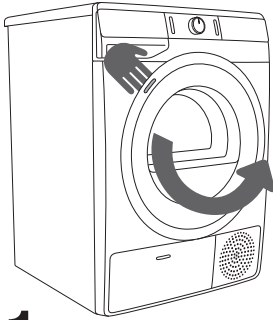

1

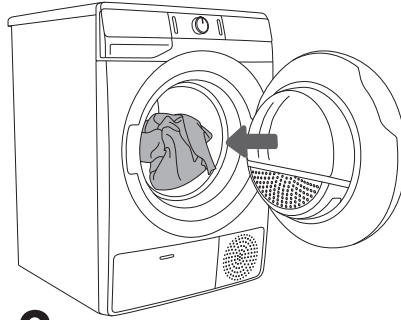

2

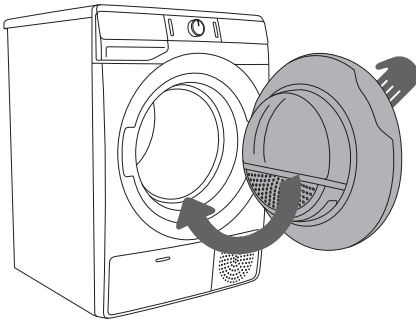

3

☼ Non mettere bucato non strizzato nell'asciugatrice (la velocità di centrifuga minima consigliata: 800 giri/min.).

Non sovraccaricare il cestello! Vedere la TABELLA DEI PROGRAMMI e tenere in considerazione la carica nominale indicata sulla targhetta informativa.

Se il cestello dell'asciugatrice è troppo pieno, il bucato alla fine dell'asciugatura sarà più stropicciato e forse anche asciugato non uniformemente.

☼ Nel caso in cui ci siano pezzi di bucato grandi (biancheria da letto, asciugamani, tovaglie, ...), distenderli e poi metterli nel cestello dell'asciugatrice.

## 3° PASSO: SELEZIONE DEL PROGRAMMA DI ASCIUGATURA

Selezionare il **programma** ruotando la manopola (2) per selezionare il programma a sinistra o a destra (a seconda del tipo/livello di asciugatura del bucato). Vedere la TABELLA DEI PROGRAMMI.

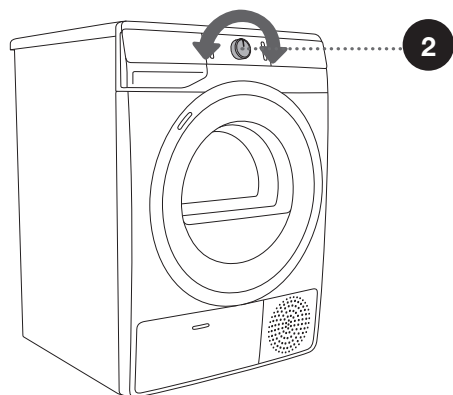
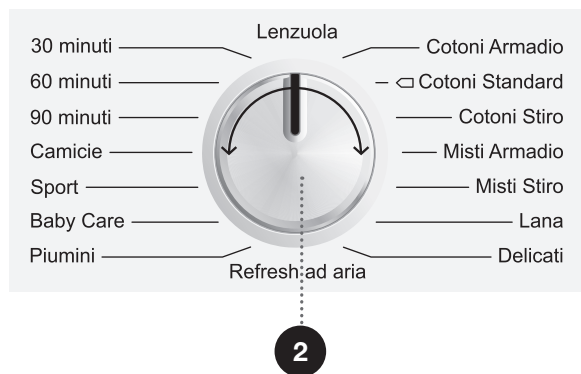

⚠ La manopola (2) per selezionare il programma durante il funzionamento non ruota automaticamente.

# TABELLA DEI PROGRAMMI

Programma Livello di asciugatura	Carico massimo	Descrizione del programma
<b>Cotoni</b>		
Armadio	7 kg/ 8 kg/ 9 kg	Il programma viene usato per il bucato di cotone non delicato e spesso che dopo l'asciugatura è asciutto e può essere riposto nell'armadio.
Standard* □	7 kg/ 8 kg/ 9 kg	Il programma viene usato per la biancheria di cotone non delicata dello stesso spessore circa che dopo l'asciugatura è asciutta.
Stiro	7 kg/ 8 kg/ 9 kg	Il programma viene usato per la biancheria di cotone non delicata che dopo l'asciugatura è adatta a essere stirata.
<b>Misti (Misti/Sintetico)</b>		
Armadio	3,5 kg	Il programma viene usato per la biancheria delicata di fibre sintetiche e di cotone. Dopo l'asciugatura la biancheria è asciutta.
Stiro	3,5 kg	Il programma viene usato per la biancheria delicata di fibre sintetiche e di cotone. Dopo l'asciugatura la biancheria è leggermente umida.
<b>Lana</b>	2 kg	Il programma breve viene usato per asciugare indumenti di lana e seta che devono essere asciugati secondo le istruzioni del produttore.
<b>Delicati</b>	1 kg	Il programma viene usato per la biancheria molto delicata di fibre sintetiche e dopo l'asciugatura può essere ancora leggermente umida. Si consiglia l'uso del sacchetto di tessuto specifico.
<b>Refresh ad aria (Rinfresco capi ad aria)</b>	2 kg	Il programma in cui il riscaldatore è spento, è adatto per rinfrescare e per dare aria al bucato.
<b>Piumini</b>	1,5 kg	Il programma viene usato per asciugare capi in piuma (Giacconi, Cuscini ..). I capi più grandi devono essere asciugati a parte. Se occorre utilizzare funzione EXTRA DRY (LIVELLO DI ASCIUGATURA) o Programma a tempo.
<b>Baby Care (Indumenti per bambini)</b>	4 kg	Il programma viene usato per asciugare la biancheria dei bambini. La biancheria asciugata con questo programma è normalmente asciutta.
<b>Sport (Indumenti sport)</b>	3 kg	Il programma viene usato per indumenti a strati, per i capi sportivi di materiali misti e di tessuti traspiranti.
<b>Camicie</b>	2 kg	Il programma viene usato per asciugare camicie e bluse. La velocità di rotazione del cestello viene adattata per evitare lo stropicciamento del bucato.

Programma Livello di asciugatura	Carico massimo	Descrizione del programma
<b>Tempo</b> <b>(Tempo di asciugatura)</b> 90' 60' 30'	4 kg	Il programma viene usato per la biancheria non delicata che è ancora leggermente umida e dev'essere asciugata del tutto. Col programma Tempo l'umidità residua non viene rilevata automaticamente. Se la biancheria è ancora umida dopo l'asciugatura, ripetere il programma; se invece la biancheria è troppo asciutta e per questo è sciupata e ruvida al tatto, significa che è stato scelto un tempo di asciugatura troppo lungo.
<b>Lenzuola</b>	5 kg	Il programma viene usato per capi di biancheria più grandi che dopo l'asciugatura sono asciutti. La rotazione adattata del cestello impedisce al bucato di attorcigliarsi.

\* Programma di prova secondo la EN 61121

Se la biancheria non viene asciugata fino al grado di asciugatura desiderato, utilizzare funzioni supplementari o utilizzare un programma più adatto.

## 4° PASSO: SELEZIONE DELLE FUNZIONI SUPPLEMENTARI

☀ Per attivare/disattivare la funzione, premere la posizione desiderata (prima di premere il tasto (3) START/PAUSA).

Modificare le impostazioni premendo la funzione selezionata (prima di premere il tasto (3) START/PAUSA).

Le funzioni che possono essere modificate con il programma di asciugatura selezionato vengono parzialmente illuminate.

Alcune impostazioni non possono essere selezionate su alcuni programmi, che viene indicato dall'impostazione illuminata e dalla luce lampeggiante quando viene premuto (vedere TABELLA FUNZIONI).

Descrizioni delle funzioni illuminate del programma di asciugatura selezionato:

- **illuminato** (impostazione di base/preimpostata);
- **Parzialmente** illuminato (funzioni che possono essere modificate) e
- **Senza risposta** (funzioni che non possono essere selezionate).

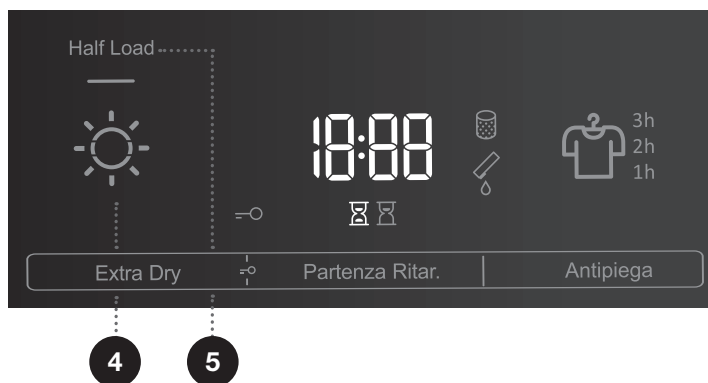

4

### EXTRA DRY (LIVELLO DI ASCIUGATURA) ☀

Premendo su **EXTRA DRY** (LIVELLO DI ASCIUGATURA) si modifica/aumenta il livello finale di asciugatura della biancheria e il tempo di asciugatura. Selezionarla prima di avviare l'asciugatura. Alla fine del programma la funzione non viene salvata.

5

### HALF LOAD (CARICO A META' (MEZZO CARICO))

Premendo su **HALF LOAD** (CARICO A META' (MEZZO CARICO)), è possibile selezionare tra il carico normale e carico a metà; ciò influisce sul tempo di asciugatura visualizzato.



## PARTENZA RITARDATA

Si può impostare il tempo di asciugatura desiderato in anticipo offrendo una flessibilità maggiore.

Premendo sul punto (7) **PARTENZA RITARDATA**, è possibile selezionare da 0 fino a 6 ore a salti da 30 minuti e da 6 fino a 24 ore (7a) di partenza ritardata e premendo il tasto (3) START/PAUSA viene visualizzata l'ora.

Trascorso questo tempo, il programma di asciugatura viene avviato automaticamente.

Per interrompere la partenza ritardata premere (7) **PARTENZA RITARDATA**, e tenere premuto per 3 secondi.

Se si verifica un'interruzione di corrente prima che sia trascorso il tempo della partenza ritardata, bisogna premere il pulsante (3) START/PAUSA per continuare.

Il simbolo ☀️ (7b) si illumina quando scorre (col conto alla rovescia) il **TEMPO DI ASCIUGATURA**.

Il simbolo ⌚ (7c) si illumina quando viene selezionata la funzione (7) **PARTENZA RITARDATA**.

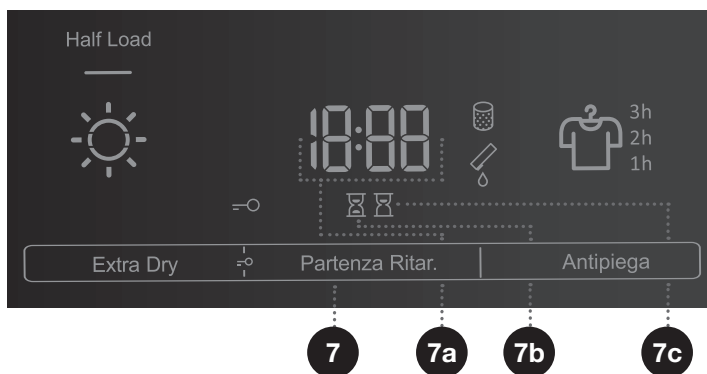

**10**

## ANTIPIEGA

Se il bucato non viene prelevato dall'asciugatrice subito dopo la fine dell'asciugatura, si consiglia di utilizzare la funzione (10) **ANTIPIEGA** che dev'essere selezionata prima del processo di asciugatura. Premendo su (10) **ANTIPIEGA** è possibile selezionare tra 1h, 2h e 3h (10a) o disattivare la funzione. Quando alla fine dell'asciugatura si apre l'oblò dell'asciugatrice, la funzione automaticamente si interrompe.

**10****10a**



## SICUREZZA BAMBINI

La si attiva o disattiva premendo contemporaneamente su (4) **EXTRA DRY** (LIVELLO DI ASCIUGATURA) e (7) **PARTENZA RITARDATA** per almeno 3 secondi affinché si accenda o si spenga il simbolo  (6). Se la sicurezza bambini è attiva, non è possibile modificare il programma o le funzioni supplementari. Rimane attiva anche dopo aver spento l'asciugatrice, quindi è necessario disattivarla prima di selezionare un nuovo programma. Può anche essere disattivata durante l'asciugatura stessa.

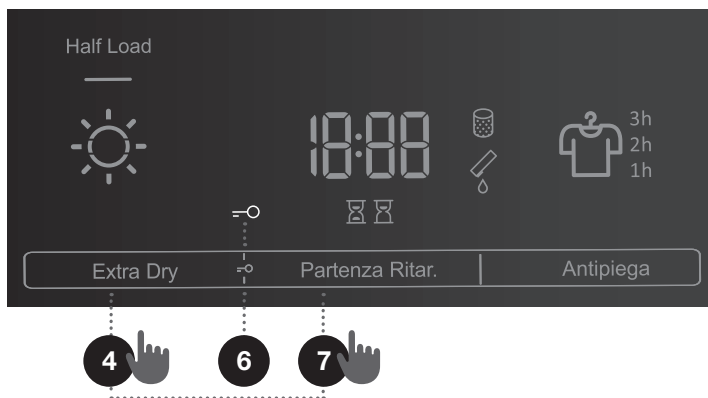

 Alcune delle funzioni su determinati programmi non possono essere selezionate, il che viene indicato da un segnale acustico e da una luce lampeggiante (vedere TABELLA DELLE FUNZIONI SUPPLEMENTARI).

 Dopo aver spento l'asciugatrice, tutte le impostazioni supplementari tornano alle impostazioni di base, ad eccezione della sicurezza bambini.

# TABELLA DELLE FUNZIONI SUPPLEMENTARI

Programmi	HALF LOAD (CARICO A META' (MEZZO CARICO))	EXTRA DRY (LIVELLO DI ASCIUGATURA)	PARTENZA RITARDATA	ANTIPIEGA
<b>Cotoni</b>				
Armadio	•	•	•	•
Standard* □	•	•	•	•
Stiro	•	•	•	•
<b>Misti (Misti/Sintetico)</b>				
Armadio		•	•	•
Stiro		•	•	•
<b>Lana</b>				
Delicati		•	•	•
Refresh ad aria (Rinfresco capi ad aria)				
Piumini		•	•	•
Baby Care (Indumenti per bambini)		•	•	•
Sport (Indumenti sport)		•	•	•
Camicie		•	•	•
<b>Tempo (Tempo di asciugatura)</b>				
90'				•
60'				•
30'				•
Lenzuola	•	•	•	•

- Possibilità di utilizzare funzioni supplementari

Se la biancheria non viene asciugata fino al grado di asciugatura desiderato, utilizzare funzioni supplementari o utilizzare un programma più adatto.

## 5° PASSO: AVVIO DEL PROGRAMMA DI ASCIUGATURA

Premere il tasto (3) **START/PAUSA**.

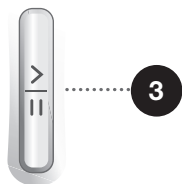

## 6° PASSO: FINE DEL PROGRAMMA DI ASCIUGATURA

Alla fine del programma di asciugatura sul display appare »End« (Fine) **End**, si accendono le due spie rosse, lampeggia la spia sul tasto (3) **START/PAUSA** e la spia dell'indicatore del tempo selezionato **ANTIPIEGA** (10a) se questo è acceso ossia selezionato.

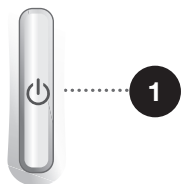

1. Aprire l'oblò dell'asciugatrice.
2. Pulire il filtro (vedere il capitolo »PULIZIA...«).
3. Ritirare il bucato dal cestello.
4. Chiudere l'oblò!
5. Spegner l'asciugatrice (premere il tasto (1) **ACCENDERE/SPEGNERE**).
6. Svotare il cassetto dell'acqua di condensa.
7. Rimuovere il cavo di collegamento dalla presa.

☀️ Alla fine del programma, ritirare subito il bucato dal cestello per evitare che il bucato si stropicci nuovamente.

# INTERRUZIONE E MODIFICA DEL PROGRAMMA

## INTERRUZIONE

### Interruzione del programma

Col tasto (3) START/PAUSA si ferma/interrompe il programma.

Se si desidera fermare e interrompere il programma, premere il tasto (3) START/PAUSA e tenerlo premuto per 3 secondi. Il programma selezionato si ferma, l'asciugatrice ora inizia a raffreddarsi. Dopo questa procedura si può di nuovo impostare il programma di asciugatura.

### Oblò aperto

Se l'oblò dell'asciugatrice viene aperto durante l'asciugatura, l'asciugatura viene interrotta. Quando si chiude l'oblò e si preme il tasto (3) START/ PAUSA, l'asciugatura prosegue da dove è stata interrotta.

 **Durante l'asciugatura l'oblò dell'asciugatrice si riscalda. Fare attenzione a non scottarsi quando si apre l'oblò dell'asciugatrice.**

### Cassetto pieno dell'acqua di condensa

Quando il cassetto dell'acqua di condensa è pieno, il programma di asciugatura si disattiva (si illumina il simbolo  (9)).

Svuotare il cassetto dell'acqua di condensa (vedere il capitolo »PULIZIA E MANUTENZIONE/ Svuotamento dell'acqua di condensa«).

Premendo il tasto (3) START/PAUSA l'asciugatura prosegue da dove è stata interrotta.

### Interruzione dell'alimentazione dell'energia elettrica

Al ripristino dell'alimentazione elettrica lampeggia il tasto (3) START/PAUSA.

Per continuare il programma di asciugatura premere il tasto (3) START/PAUSA.

## CAMBIAMENTO DEI PROGRAMMI/FUNZIONI

Spegnere l'asciugatrice premendo il tasto (1) per ACCENDERE/SPEGNERE, accenderla nuovamente premendo il pulsante (1) per ACCENDERE/SPEGNERE e ruotare la manopola per selezionare il programma (2) fino al programma desiderato o selezionare altre funzioni.

Selezionare un altro programma/funzione e premere di nuovo il tasto (3) START/PAUSA.

## AGGIUNGERE BIANCHERIA DOPO L'INIZIO DEL PROGRAMMA

Aprire l'oblò dell'asciugatrice o premere il tasto (3) **START/PAUSA**. Inserire la biancheria e premere il tasto (3) **START/PAUSA**.

 **Aprendo l'oblò dell'asciugatrice fare attenzione a non scottarsi quando si inserisce il bucato.**

Il tempo di asciugatura può prolungarsi.

## SALVARE LE IMPOSTAZIONI PERSONALI

È possibile modificare le impostazioni originali.

Quando si seleziona il programma e le funzioni supplementari, è possibile salvare tale combinazione premendo il tasto (3) **START/PAUSA** per 5 secondi. La conferma della selezione viene indicata dalla spia luminosa sul tasto (3) **START/PAUSA** e dal segnale acustico. Sul display appaiono brevemente le lettere **SC** (settings changed).

Premendo il tasto (3) **START/PAUSA** si avvia l'asciugatura.

La combinazione modificata apparirà sempre all'accensione dell'asciugatrice.

Per modificare la combinazione salvata si usa la stessa procedura.

## MENÙ DELLE IMPOSTAZIONI PERSONALI

Accendere l'asciugatrice premendo il tasto (1) **ACCENDERE/SPEGNERE**. Allo stesso tempo, per accedere al menù delle impostazioni personali, premere (7) **PARTENZA RITARDATA** e (10) **ANTIPIEGA** per 3 secondi. Sul display si accendono le spie (7c) **PARTENZA RITARDATA**, (7b) **TEMPO DI ASCIUGATURA**, (8) **FILTRO** e (9) **CASSETTINO DELL'ACQUA DI CONDENZA**. Sul display appare il numero 1 che indica la funzione dell'impostazione. Ruotando la manopola (2) per la selezione dei programmi a sinistra o a destra scegliere quale funzione si vuole cambiare. Il numero 1 indica l'impostazione del suono e il numero 2 indica il ripristino della Impostazione dei programmi personali alle impostazioni di fabbrica. Se non si selezionano le impostazioni desiderate entro 20 secondi, il programma ritorna automaticamente al menù di base. Premere (7) **PARTENZA RITARDATA** per confermare le funzioni e le impostazioni desiderate; premendo (4) **EXTRA DRY (LIVELLO DI ASCIUGATURA)** si ritorna un passo indietro. Il suono ha quattro possibilità di livelli (il numero 0 significa che il suono è spento, il numero 1 significa che il tasto del suono è attivato, il numero 2 significa che il volume del suono è basso e il numero 3 che il suono è più forte). Si selezionano le impostazioni del suono ruotando la manopola (2) per selezionare un programma a sinistra o a destra e selezionando il volume del suono. Il livello più basso significa che il suono è disattivato.

# PULIZIA E MANUTENZIONE

**⚠** Prima di iniziare con la pulizia spegnere l'asciugatrice e rimuovere il cavo elettrico dell'asciugatrice dalla presa elettrica.

L'asciugatrice ha un sistema di filtri costituito da diversi filtri che impediscono l'ingresso di impurità nel sistema dello scambiatore di calore.

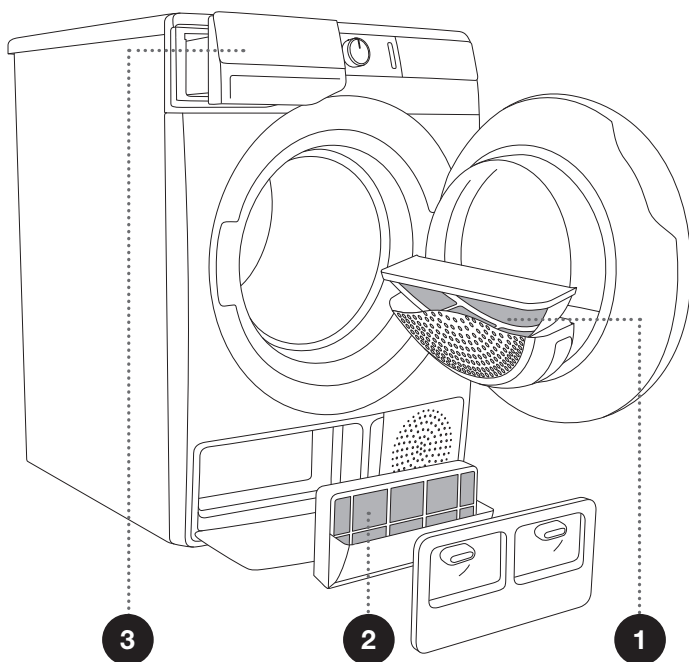

**1** Filtro a rete

**2** Filtro della pompa di calore

**3** Cassettino dell'acqua di condensa

☀ L'asciugatrice non deve mai funzionare senza filtri o con filtri danneggiati in quanto una quantità eccessiva di residui di tessuto accumulati potrebbe causare un guasto o un malfunzionamento dell'asciugatrice.



# PULIZIA DEL FILTRO A RETE SULL'OBLO

☼ Pulire il filtro a rete dopo ogni asciugatura.

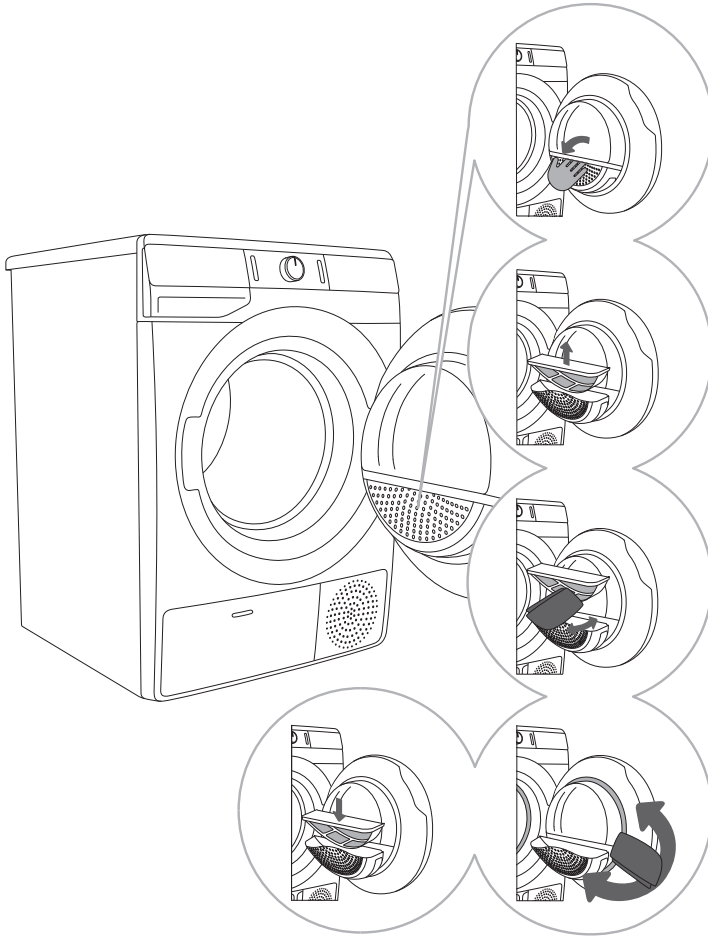

.....  
**1** Aprire l'alloggiamento del filtro.

.....  
**2** Estrarre il filtro a rete

.....  
**3** Se necessario, pulire anche l'alloggiamento del filtro e la guarnizione dell'oblò

.....  
**4** Chiudere il coperchio del filtro.

.....  
**5** Inserire il filtro a rete e chiudere l'alloggiamento del filtro.

☼ Quando si chiude il coperchio del filtro, fare attenzione a non incastrarsi le dita.

# PULIZIA DELLA POMPA DI CALORE

☼ Durante la pulizia può scolare dell'acqua, per cui sarà bene prima mettere per terra un panno assorbente.

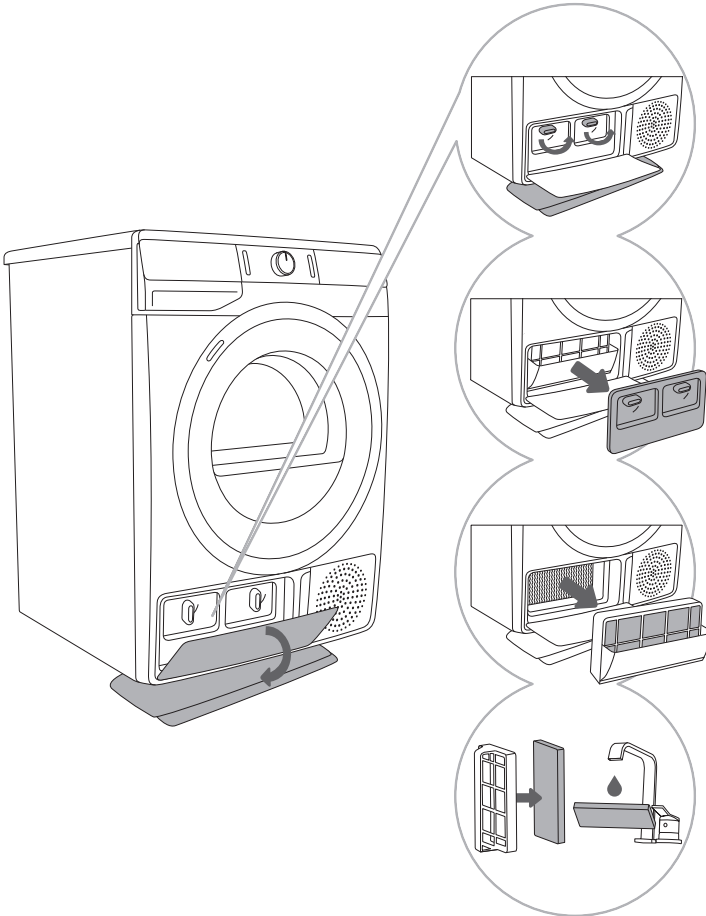

**1** Aprire il coperchio esterno. Afferrare le maniglie del coperchio interno e ruotarle verso l'alto. Rimuovere il coperchio interno.

**2** Aiutandosi con la maniglia, estrarre il filtro in schiuma della pompa di calore.

**3** Estrarre il filtro in schiuma dall'alloggiamento. Pulire l'alloggiamento del filtro della pompa di calore con un panno morbido e umido.

**4** Lavare il filtro in schiuma sotto l'acqua corrente e farlo asciugare prima di reinserirlo nell'alloggiamento del filtro.

☼ Inserire il filtro in schiuma della pompa di calore nell'alloggiamento e chiudere il coperchio esterno (spingerlo verso l'apparecchio in alto e per farlo scattare).

☼ Il filtro della pompa di calore deve essere inserito correttamente nell'alloggiamento, altrimenti si potrebbe intasare o danneggiare lo scambiatore di calore che si trova all'interno dell'asciugatrice.

☼ Pulire il filtro in schiuma almeno dopo ogni 5 asciugature.

## PULIZIA DELLO SCAMBIATORE DI CALORE

⚠ Non toccare le parti metalliche interne dello scambiatore di calore a mani nude. Pericolo di tagli per via di pezzi taglienti. Quando si pulisce lo scambiatore di calore, usare guanti protettivi adatti.

⚠ Una pulizia impropria delle lamelle di metallo dello scambiatore di calore può danneggiare permanentemente l'asciugatrice. Non premere sulle lamelle con oggetti duri come ad esempio il tubo di plastica dell'aspirapolvere.

La polvere e lo sporco nelle lamelle dello scambiatore di calore possono essere puliti con un'aspirapolvere e con una spazzola di aspirazione morbida.

L'accesso allo scambiatore di calore è possibile quando il filtro della pompa di calore viene rimosso come descritto nel capitolo »Pulizia del filtro della pompa di calore«.

Premere delicatamente la spazzola di aspirazione solo nella direzione delle lamelle dall'alto verso il basso senza premere. Una pressione eccessiva può danneggiare o piegare le lamelle di metallo dello scambiatore di calore.

🕒 Si consiglia di pulire lo scambiatore di calore almeno ogni dodici mesi.

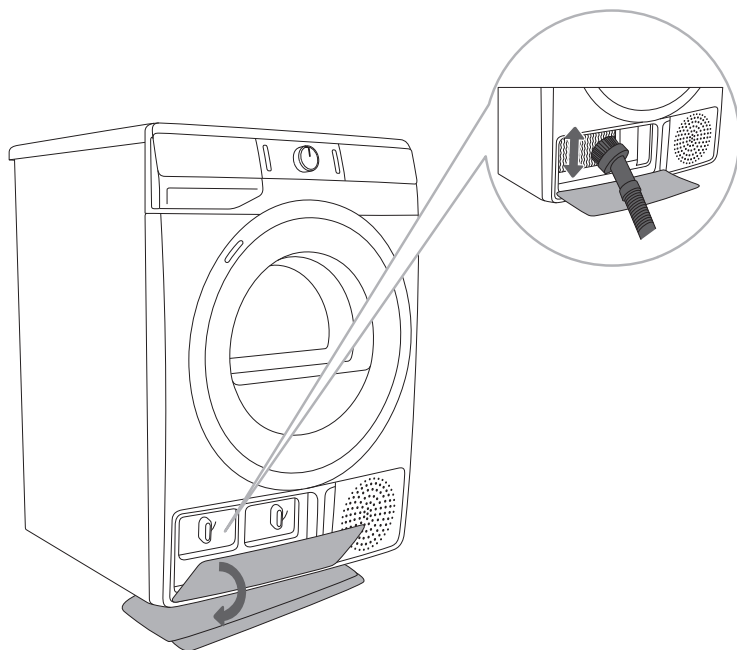

# SVUOTAMENTO DEL CASSETTINO PER L'ACQUA DI CONDENSA

☼ Dopo ogni asciugatura svuotare il contenitore dell'acqua di condensa.

Se il contenitore dell'acqua di condensa è pieno, il programma di asciugatura si blocca automaticamente. Sul display si illumina il simbolo ☼ (9) per indicare che il cassetto dell'acqua di condensa deve essere svuotato.

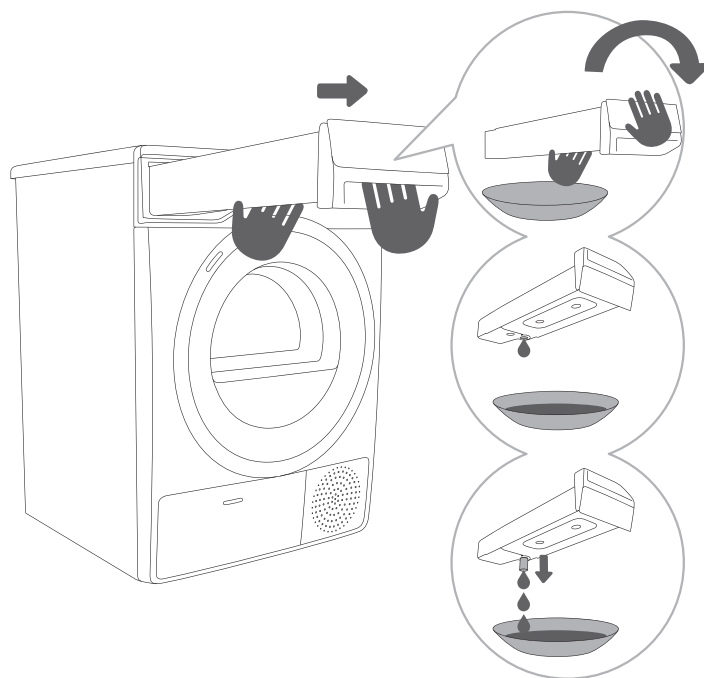

**1** Estrarre dall'asciugatrice il cassetto dell'acqua di condensa (con entrambe le mani come mostra l'immagine), rovesciarlo su un lavandino o recipiente.

**2,3** Gettare via l'acqua dal contenitore dell'acqua condensata. Dall'apertura estrarre la boccola per facilitare il versamento dell'acqua. Reinserire il contenitore nell'asciugatrice

☼ L'acqua del cassetto dell'acqua di condensa non è potabile. Se ben filtrata si può usare per stirare.

⚠ Non aggiungere mai nel cassetto dell'acqua di condensa sostanze chimiche o profumate.

Non occorre svuotare il cassetto dell'acqua di condensa se il tubo di scarico è stato fatto passare nello scarico (vedere il capitolo »INSTALLAZIONE E COLLEGAMENTO/Scarico dell'acqua di condensa«).

# PULIZIA DELL'ASCIUGATRICE

**⚠ Prima della pulizia staccare sempre l'asciugatrice dalla corrente elettrica.**

Pulire l'esterno dell'asciugatrice con un panno di cotone morbido e umido.

**⚠ Non utilizzare solventi o detersivi che potrebbero danneggiare l'asciugatrice (seguire le raccomandazioni e le avvertenze dei produttori di detersivi).**

Asciugare completamente tutte le parti dell'asciugatrice con un panno morbido.

**⚡ L'asciugatrice non deve mai essere pulita con un getto d'acqua!**

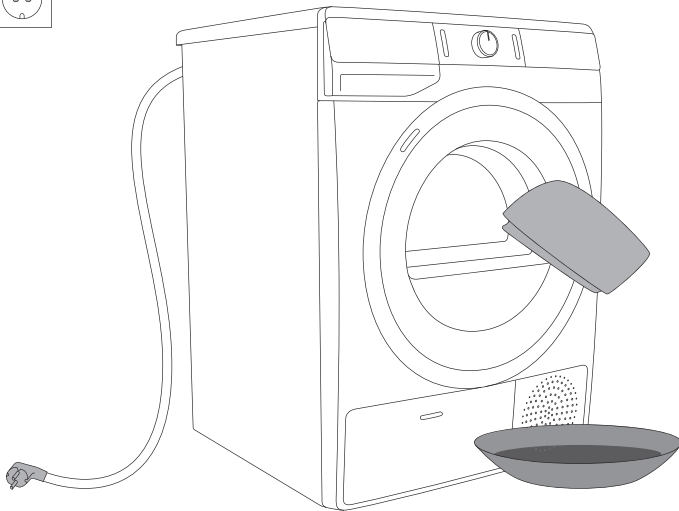

# SOLUZIONE DEI PROBLEMI

## CHE COSA FARE ...?

A causa di disturbi ambientali (ad es. fornitura della corrente elettrica), possono verificarsi diversi errori (vedere TABELLA DEI DIFETTI E DEGLI ERRORI). In questo caso:

- Spegnerne l'asciugatrice, attendere almeno 1 minuto.
- Accendere l'asciugatrice e ripetere il programma di asciugatura.
- È possibile risolvere da soli la maggior parte dei difetti di funzionamento (vedere TABELLA DEI DIFETTI E DEGLI ERRORI).
- Se l'errore persiste, chiamare un tecnico autorizzato dal centro assistenza.
- Le riparazioni possono essere eseguite solo da una persona qualificata.
- La soluzione del guasto o un reclamo derivanti da un collegamento o da un uso errato dell'asciugatrice non sono oggetto di garanzia. I costi di riparazione sono a carico dell'utente stesso.





⚡ La garanzia non comprende i difetti derivanti da cause ambientali (fulmini, collegamenti elettrici, disastri naturali, ...).

# TABELLA DEI DIFETTI E DEGLI ERRORI



Difetto/Errore	Causa	Che cosa fare?
L'apparecchio non si avvia.	<ul style="list-style-type: none"> <li>• L'interruttore principale non è attivato.</li> </ul>	<ul style="list-style-type: none"> <li>• Verificare che l'interruttore principale sia attivato.</li> </ul>
	<ul style="list-style-type: none"> <li>• Non c'è tensione nella presa.</li> </ul>	<ul style="list-style-type: none"> <li>• Controllare il fusibile.</li> <li>• Controllare se la spina del cavo di alimentazione sia ben inserita nella presa.</li> </ul>
Nella presa c'è tensione, il cestello non gira e l'apparecchio non funziona.	<ul style="list-style-type: none"> <li>• L'oblò è aperto.</li> </ul>	<ul style="list-style-type: none"> <li>• Controllare se l'oblò è chiuso correttamente.</li> </ul>
	<ul style="list-style-type: none"> <li>• Il cassetto dell'acqua di condensa è pieno.</li> </ul>	<ul style="list-style-type: none"> <li>• Svuotare il cassetto dell'acqua di condensa (vedere il capitolo »PULIZIA E MANUTENZIONE/Svuotamento dell'acqua di condensa«).</li> </ul>
	<ul style="list-style-type: none"> <li>• Forse è stata scelta l'opzione di <b>PARTENZA RITARDATA</b>.</li> <li>• L'avvio del programma non è effettuato secondo le istruzioni.</li> </ul>	<ul style="list-style-type: none"> <li>• Per annullare l'opzione di partenza ritardata premere su (7) <b>PARTENZA RITARDATA</b> e tenere premuto per 3 secondi.</li> <li>• Controllare di nuovo le istruzioni per l'uso.</li> </ul>
L'apparecchio durante il programma smette completamente di riscaldarsi.	<ul style="list-style-type: none"> <li>• Il filtro a rete è intasato perciò la temperatura nell'asciugatrice aumenta, ciò causa il surriscaldamento e di conseguenza si spegne il riscaldamento.</li> </ul>	<ul style="list-style-type: none"> <li>• Pulire il filtro a rete (vedere il capitolo »PULIZIA E MANUTENZIONE/Pulizia del filtro a rete dell'oblò«).</li> <li>• Attendere che l'apparecchio si raffreddi, poi provare a riavviarlo. Se ancora non funziona chiamare il tecnico del centro assistenza.</li> </ul>
Si sentono dei colpi leggeri.	<ul style="list-style-type: none"> <li>• Se a lungo non si usa l'asciugatrice si verifica un carico negli elementi di supporto.</li> </ul>	<ul style="list-style-type: none"> <li>• Il rumore sparisce da solo.</li> </ul>
Durante l'asciugatura si apre l'oblò.	<ul style="list-style-type: none"> <li>• Troppo peso sull'oblò (troppo bucato nel cestello).</li> </ul>	<ul style="list-style-type: none"> <li>• Diminuire la quantità di bucato.</li> </ul>
Bucato asciutto non in modo uniforme.	<ul style="list-style-type: none"> <li>• Bucato di diverso genere e spessore oppure quantità troppo grande di bucato.</li> </ul>	<ul style="list-style-type: none"> <li>• Assicurarsi di aver selezionato bene il bucato in base al tipo, allo spessore e alla quantità in riferimento al programma selezionato (vedere TABELLA DEI PROGRAMMI).</li> </ul>

Difetto/Errore	Causa	Che cosa fare?
<b>Bucato non asciutto o l'asciugatura dura troppo a lungo.</b>	<ul style="list-style-type: none"> <li>• I filtri non sono puliti.</li> </ul>	<ul style="list-style-type: none"> <li>• Pulire i filtri (vedere il capitolo »PULIZIA E MANUTENZIONE«).</li> </ul>
	<ul style="list-style-type: none"> <li>• L'asciugatrice è collocata in un posto chiuso, troppo freddo o troppo piccolo perciò l'aria si riscalda.</li> </ul>	<ul style="list-style-type: none"> <li>• Assicurarasi che l'asciugatrice abbia accesso all'aria fresca; per es. aprendo la porta e/o la finestra.</li> <li>• Assicurarasi che l'asciugatrice non sia in uno spazio troppo caldo o troppo freddo.</li> </ul>
	<ul style="list-style-type: none"> <li>• Il bucato non è abbastanza strizzato.</li> </ul>	<ul style="list-style-type: none"> <li>• Se il bucato alla fine del ciclo di asciugatura è ancora bagnato, riselectore il programma adeguato di asciugatura (dopo aver pulito i filtri).</li> </ul>
	<ul style="list-style-type: none"> <li>• Si sta asciugando una quantità troppo grande o insufficiente di bucato nell'apparecchio.</li> </ul>	<ul style="list-style-type: none"> <li>• Usare un programma adatto o una funzione supplementare.</li> </ul>
	<ul style="list-style-type: none"> <li>• Il bucato si attorciglia (ad es. le lenzuola).</li> </ul>	<ul style="list-style-type: none"> <li>• Prima di asciugare chiudere i bottoni e le zip del bucato. Scegliere il programma adatto (es. il programma Lenzuola).</li> <li>• Alla fine dell'asciugatura scuotere il bucato e selezionare un programma supplementare Tempo (Tempo di asciugatura).</li> </ul>
<b>Guasto dell'illuminazione del cestello</b>	<ul style="list-style-type: none"> <li>• Non c'è illuminazione quando si apre l'oblò dell'asciugatrice.</li> </ul>	<ul style="list-style-type: none"> <li>• Staccare l'asciugatrice dalla rete elettrica e chiamare il centro assistenza autorizzato.</li> </ul>



Gli errori che possono venire visualizzati sul display sono:

Errore	Indicazione sul display e descrizione dell'errore	Cosa fare?
<b>E0</b>	<b>Errore dell'unità di controllo</b> 	Chiamare il centro assistenza.
<b>E1</b>	<b>Errore del sensore della temperatura</b> 	Chiamare il centro assistenza.
<b>E2</b>	<b>Errore di comunicazione</b> 	Chiamare il centro assistenza.
<b>E3</b>	<b>Errore della pompa</b> 	Chiamare il servizio assistenza.



Errore	Indicazione sul display e descrizione dell'errore	Cosa fare?
E4	Sistema di riscaldamento 	Pulire il filtro. Vedere il capitolo »PULIZIA E MANUTENZIONE/Pulizia del filtro a rete dell'oblò«.
E6, E7, E8	Errore dell'unità di controllo   	Scollegare l'asciugatrice dalla rete elettrica. Chiamare il centro assistenza.

Gli avvisi che possono venire visualizzati sul display sono:

Avviso	Trascrizione dell'errore sul display e descrizione	Cosa fare?
	Avviso del cassetto dell'acqua di condensa 	Svuotare il cassetto dell'acqua di condensa prima di procedere con il programma (vedere il capitolo »PULIZIA E MANUTENZIONE/Svuotamento del cassetto dell'acqua di condensa«).
»PF«	Avviso di interruzione dell'energia elettrica 	L'asciugatura viene interrotta a causa di un'interruzione dell'energia elettrica. Per riavviare, premere il tasto (3) START/PAUSA o continuare con il programma di asciugatura.

Trascriversi il simbolo dell'errore (per es. E0, E1), spegnere l'asciugatrice e chiamare il centro assistenza (call center).

## Suoni

 Nella fase iniziale di asciugatura o durante l'asciugatura il compressore e la pompa causano suoni che non influiscono sul funzionamento dell'asciugatrice.

**Suono di cicalino:** suono del compressore; il volume del suono dipende dal programma e dalla fase di asciugatura.

**Suono ronzante:** il compressore viene a volte ventilato.

**Suono di pompaggio:** la pompa sta pompando acqua condensata nel il cassetto dell'acqua di condensa.

**Suono di clic:** inizio della pulizia automatica dello scambiatore di calore (del compressore).

**Suono di sbattimenti:** durante l'asciugatura se il bucato contiene parti dure (bottoni, cerniere ...).

# ASSISTENZA

## Prima di chiamare il centro assistenza

Quando si contatta il servizio assistenza, è necessario conoscere il tipo (1), il codice dell'asciugatrice (2), il codice del modello (3) e il numero di serie (4) dell'asciugatrice.

Il tipo, il codice dell'asciugatrice, il codice del modello e il numero di serie si trovano sulla targhetta informativa situata sul lato anteriore dell'apertura dell'oblò dell'asciugatrice.

⚠ In caso di guasti, usare solo i pezzi di ricambio autorizzati dai produttori.

⚠ La soluzione del guasto o un reclamo derivanti da un collegamento o da un uso errato dell'asciugatrice non sono oggetto di garanzia. I costi di riparazione sono a carico dell'utente stesso.

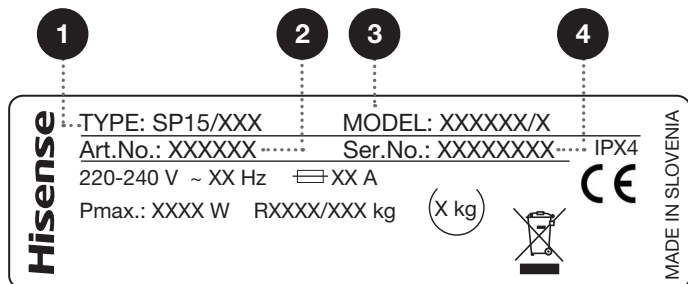
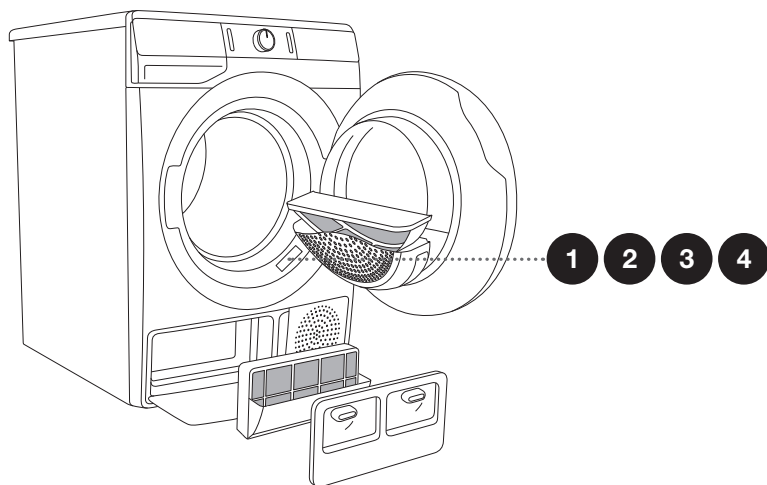

Ulteriori informazioni di prodotto, accessori e kit per la manutenzione sono disponibili presso la nostra rete di centri assistenza.

# CONSIGLI PER UNA ASCIUGATURA E UN USO ECONOMICO DELL'ASCIUGATRICE

L'asciugatura è più economica se si asciuga per volta la quantità raccomandata di bucato (vedi la TABELLA DEI PROGRAMMI).

Si sconsiglia di asciugare nell'asciugatrice i capi di tessuto particolarmente sensibili che possono cambiare forma.

Non occorre usare l'ammorbidente durante il lavaggio dato che il bucato dopo l'asciugatura nell'asciugatrice è morbido e soffice. Il tempo di asciugatura sarà più breve e il consumo energetico sarà inferiore se il bucato viene prima ben centrifugato prima dell'asciugatura. Con un programma selezionato di asciugatura adeguato si evita di asciugare troppo il bucato creando di conseguenza una stiratura difficile e il restringimento dei tessuti.

Pulendo regolarmente i filtri si assicura un tempo di asciugatura ottimale e un consumo energetico minimo.

Quando si asciuga una piccola quantità di biancheria o dei pezzi singoli, il sensore potrebbe non rilevare l'umidità effettiva del bucato. Pertanto, quando si asciuga una quantità minore di bucato o di pezzi singoli si consiglia di usare programmi di asciugatura per bucato più asciutto o scegliere un programma di asciugatura a tempo.

# SMALTIMENTO

Per gli **imballaggi** dei prodotti utilizziamo materiali ecologici che possono essere riciclati, depositati o distrutti senza alcun pericolo per l'ambiente. I materiali di imballaggio sono per tale scopo etichettati in modo adeguato.



**Il simbolo** sul prodotto o nel suo imballaggio indica che il prodotto non può essere trattato come un normale rifiuto domestico. Portare il prodotto nel punto di raccolta appropriato per il trattamento dei rifiuti elettrici ed elettronici.

Quando si **smaltisce** una asciugatrice usata, assicurarsi di rimuovere il cavo elettrico e distruggere il bloccaggio dell'oblò in modo che non possa chiudersi (sicurezza per i bambini).

**Smaltire** in modo corretto il prodotto contribuisce a prevenire potenziali conseguenze ed effetti negativi sull'ambiente e sulla salute umana che potrebbero verificarsi in caso di uno smaltimento inappropriato del prodotto. Per informazioni più dettagliate sullo smaltimento e il trattamento del prodotto, contattare l'organo comunale per lo smaltimento dei rifiuti, il servizio comunale o il negozio in cui è stato acquistato il prodotto.

# TABELLA DEI CONSUMI USUALI

La tabella mostra i valori di tempo di asciugatura e del consumo energetico per l'asciugatura di prova della biancheria nella lavatrice a diverse velocità di centrifuga finale.

SPK A	Carico	Centrifuga [giri/min.]	Consumo di energia elettrica [kWh]			Tempo di asciugatura [min]		
			A++					
			7 kg	8 kg	9 kg	7 kg	8 kg	9 kg
Programma								
Cotoni Standard	Intero	1000	1,72	1,97	2,17	180	195	225
	Parziale	1400	1,10	1,25	1,36	118	125	145
	Ridotto	1000	0,98	1,07	1,18	113	115	127
	Ridotto	1400	0,90	1,02	1,10	100	110	120
Cotoni stiro	Intero	1000	1,33	1,50	1,63	140	150	170
	Parziale	1400	0,80	0,85	1,00	82	90	110
	Ridotto	1400	0,62	0,65	0,82	69	74	90
Misto/Sintetico stiro	Parziale	1000	0,59	0,59	0,61	65	65	65

misurazioni secondo lo standard EN 61121

Programma standard per il Cotoni in conformità con l'attuale regolamento in vigore UE 392/2012

Programma	Quantità di bucato max./metà [kg]	Durata del programma [min.]	Consumo di energia elettrica [kWh]
			A++
Cotoni Standard ☐	7/3,5	180/113	1,72/0,98
Cotoni Standard ☐	8/4	195/115	1,97/1,07
Cotoni Standard ☐	9/4,5	225/127	2,17/1,18

Il programma Cotoni Standard ☐ è indicato per l'asciugatura del bucato di cotone bagnato normalmente ed è il programma più efficace per l'asciugatura del bucato in cotone in termini di consumo totale di energia.

A causa delle variazioni nel genere e nella quantità del bucato, degli sbalzi della corrente elettrica, della temperatura e dell'umidità dell'ambiente, i valori misurati possono differire da quelli che appaiono all'utente finale.

## STATO DI STANDBY

Se non si avvia alcun programma o non si esegue alcuna operazione dopo l'accensione dell'asciugatrice, dopo 5 minuti per via del risparmio energetico il display si spegne. La spia luminosa sul tasto (3) START/PAUSA lampeggerà.

Il display si riattiverà girando la manopola per la selezione dei programmi o premendo il tasto (1) ACCENDERE/SPEGNERE) o aprendo l'oblò dell'asciugatrice. Se alla fine del programma non si fa nulla, il display allo stesso modo dopo 5 minuti si spegne. La spia luminosa sul tasto (3) START/PAUSA lampeggerà.

$P_o$ = potenza ponderata da spento [W]	< 0,5
$P_I$ = potenza ponderata in standby [W]	< 0,5
$T_I$ = tempo in standby [min.]	5,00

⚡ A causa della bassa tensione di rete e dei diversi carichi di bucato, il tempo di asciugatura potrebbe cambiare e viene corretto ogni volta sul display.

*Ci riserviamo il diritto di apportare modifiche o di eventuali errori nelle istruzioni per l'uso.*



**ENERG**  
енергия · ενεργεια



**XXXXXX**



ENERGIA · ЕНЕРГИЯ · ΕΝΕΡΓΕΙΑ  
ENERGIJA · ENERGY · ENERGIE  
ENERGI

**XXX**  
kWh/annum



**XXX**  
min/cycle\*

**X**  
kg

**XX**  
dB

**XXXXXXXX**

\*цикъл · cyklus · portion · zklus  
πρόγραμμα · ciclo · tsükkel  
ohjelma · ciklus · ciklas · cikls  
čiklu · cyclus · cykl · ciclu  
program · torkomgång

392/2012



## TARGHETTA INFORMATIVA DEL PRODOTTO ai sensi del Regolamento CE n. 392/2012

### Legenda

<b>A</b>	<b>Modello</b>	XXXXXX
<b>B</b>	Asciugatrice a condensazione Asciugatrice a evacuazione	YES=Sì; NO=NO YES=Sì; NO=NO
<b>C</b>	Asciugatrice automatica	YES=Sì; NO=NO
<b>D</b>	Marchio di qualità ecologica »Ecolabel UE«, Regolamento CE n. 66/2010	YES=Sì; NO=NO
<b>E</b>	Consumo energetico per il programma standard per il cotone a pieno carico ( $E_{dry}$ ) [kWh]	X,XX
<b>F</b>	Consumo energetico per il programma standard per il cotone a mezzo carico ( $E_{dry/2}$ ) [kWh]	X,XX
<b>G</b>	Consumo energetico in modalità spenta ( $P_o$ ) [W]	X,XX
<b>H</b>	Consumo energetico in modalità stand-by ( $P_i$ ) [W]	X,XX
<b>I</b>	Durata della modalità stand-by [min]	XX
<b>J</b>	Il programma standard per il cotone, usato sia a pieno che a mezzo carico, è un programma di asciugatura standard a cui si riferiscono le informazioni sull'etichetta energetica e sulla targhetta informativa. Il programma Cotoni Standard $\square$ , serve per l'asciugatura del bucato mediamente bagnato ed è il programma più efficace per l'asciugatura del bucato in cotone considerando il consumo totale di energia.	
<b>K</b>	Durata ponderata del programma ( $T_p$ ) per il programma standard per il cotone a pieno e a mezzo carico [min]	XX
<b>L</b>	Durata del programma per il programma standard per il cotone a pieno ( $T_{dry}$ ) e a mezzo carico ( $T_{dry/2}$ ) [min]	XX/XX
<b>M</b>	Efficienza media di condensazione ( $C_{dry}$ ) / ( $C_{dry/2}$ )	XX/XX
<b>N</b>	Efficienza di condensazione ponderata ( $C_p$ )	XX
<b>O</b>	Apparecchio a incasso	YES=Sì; NO=NO

Basato su 160 cicli di asciugatura standard col programma Cotoni Standard  $\square$  a pieno e mezzo carico in conformità con la EN61121.

Il consumo effettivo di energia dipende dal modo di uso dell'apparecchio.

Sulla scala da D (meno efficace) fino ad A +++ (più efficace).





**Hisense**  
life reimagined

SP15 L0 ESSENTIAL  
SPHPND



it (08-19)