



HOOVER



USER MANUAL (GB)P 01
MANUEL D'UTILISATION (FR)P 05
BEDIENUNGSANLEITUNG (DE)P 09
MANUALE ISTRUZIONI (IT)P 13
MANUAL DE INSTRUCCIONES (ES)P 17
ΟΔΗΓΙΕΣ ΧΡΗΣΕΩΣ(GR)P 21

PRINTED IN P.R.C.
48013141/02

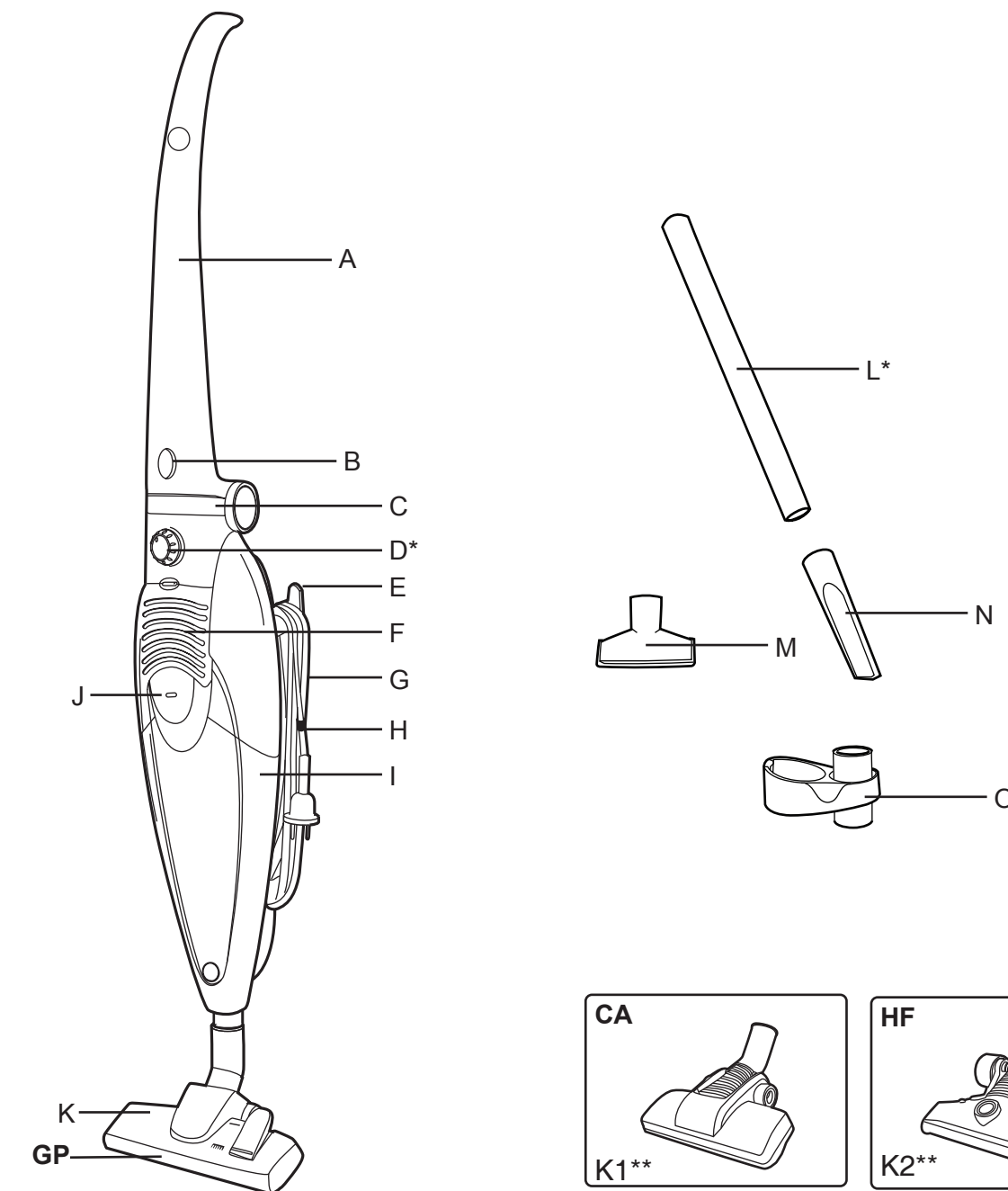

* Certain models only ** Certain models only, nozzles may vary according to model

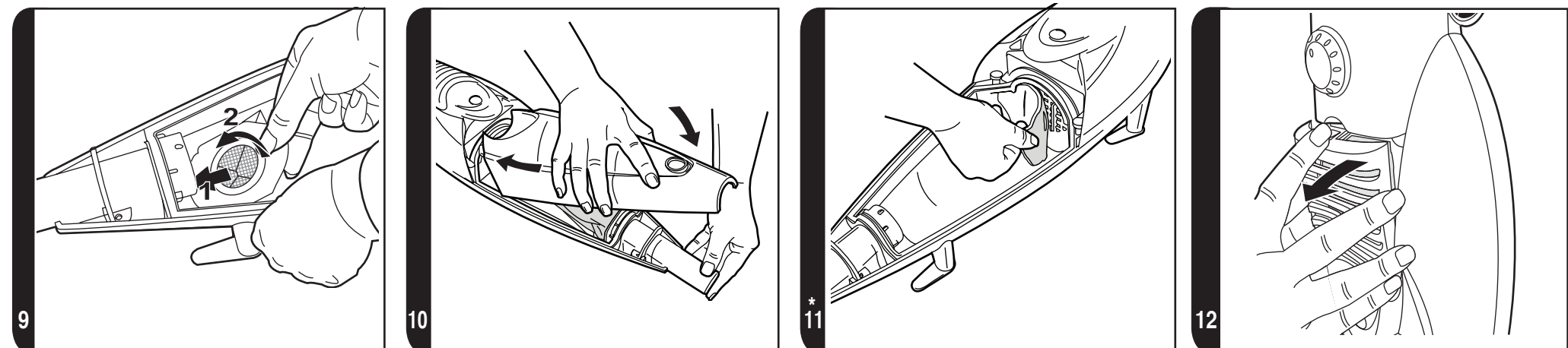
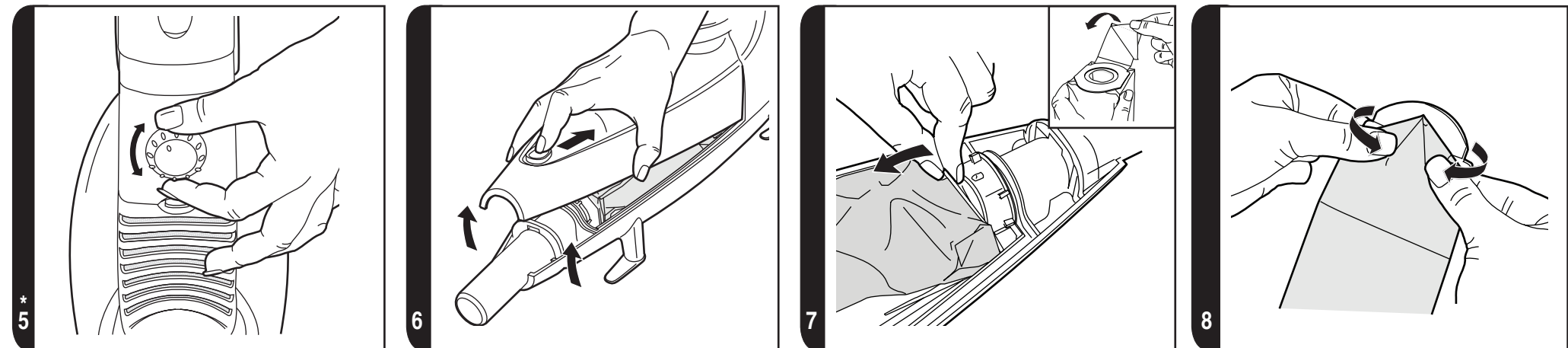
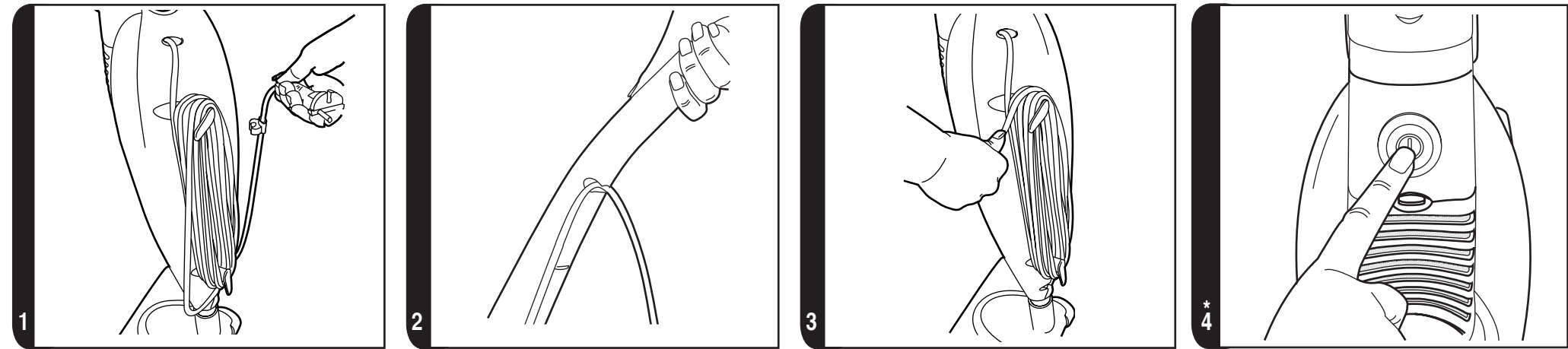

* Certain models only ** Certain models only, nozzles may vary according to model

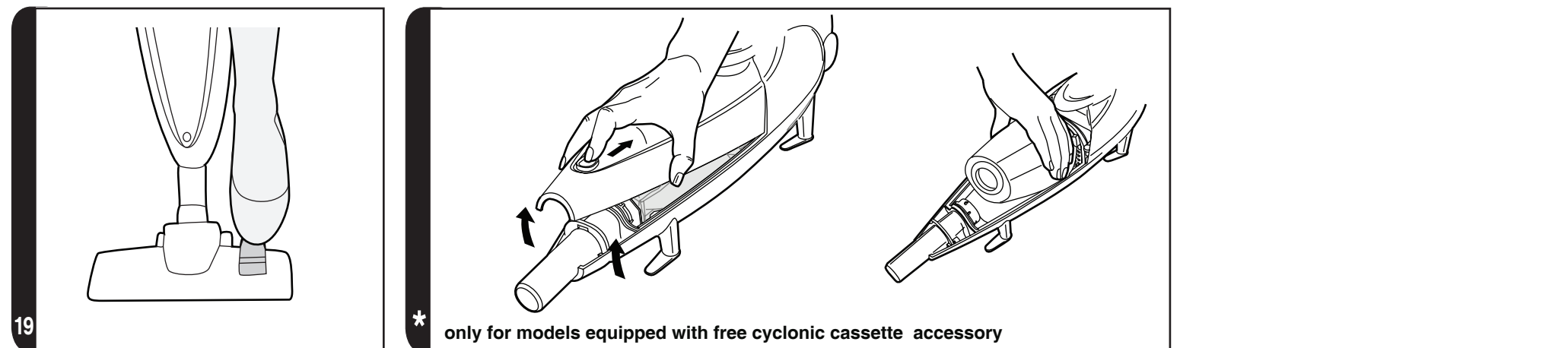
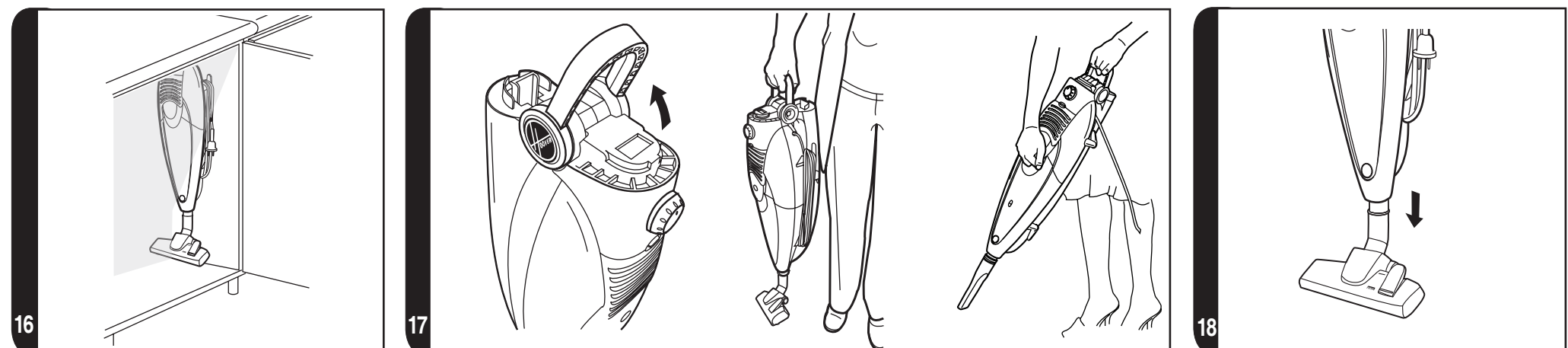
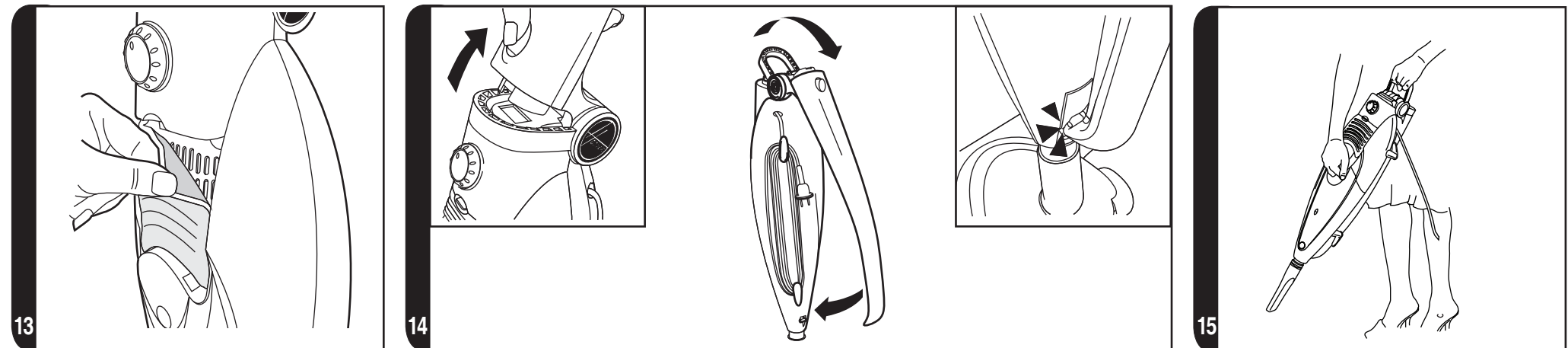

* Certain models only ** Certain models only, nozzles may vary according to model

* only for models equipped with free cyclonic cassette accessory

INSTRUCTIONS FOR SAFE USE

This appliance should only be used for domestic cleaning, as described in this user guide. Please ensure that this guide is fully understood before operating the appliance.

Do not leave the appliance plugged in. Always switch off and remove the plug from the socket after use, or before cleaning the appliance or any maintenance task.

This appliance can be used by children aged from 8 years and above and persons with reduced physical, sensory or mental capabilities or lack of experience and knowledge if they have been given supervision or instruction concerning use of the appliance in a safe way and understand the hazards involved. Children shall not play with the appliance. Cleaning and user maintenance shall not be made by children without supervision.

If the power cord is damaged stop using the appliance immediately. To avoid a safety hazard, an authorised HOOVER service engineer must replace the power cord.

Keep hands, feet, loose clothing and hair away from rotating brushes.

Use only attachments, consumables or spares recommended or supplied by HOOVER.

Static electricity: Some carpets can cause a small build up of static electricity. Any static discharge is not hazardous to health.

Do not use your appliance out of doors or on any wet surface or for wet pick up.

Do not pick up hard or sharp objects, matches, hot ashes, cigarette ends or other similar items.

Do not spray with or pick up flammable liquids, cleaning fluids, aerosols or their vapours.

Do not run over the power cord when using your appliance or remove the plug by pulling on the power cord.

Do not continue to use your appliance if it appears faulty.

HOOVER service: To ensure the continued safe and efficient operation of this appliance we recommend that any servicing or repairs are only carried out by an authorised HOOVER service engineer.

Do not stand on or wrap the cord around arms or legs when using your appliance.

Do not use the appliance to clean animals or people.

Do not position the appliance above you when cleaning the stairs.

The Environment

The symbol on this appliance indicates that this appliance may not be treated as household waste. Instead it must be handed over to the applicable collection point for the recycling of electrical and electronic equipment. Disposal must be carried out in accordance with local environmental regulations for waste disposal.  For more detailed information about treatment, recovery and recycling of this appliance, please contact your local city office, your household and waste disposal service or the shop where you purchased the appliance.

 This appliance complies with the European Directives 2006/95/EC, 2004/108/EC and 2011/65/EU.

HOOVER Limited, Pentrebach, Merthyr Tydfil, Mid Glamorgan, CF48 4TU, UK

GETTING TO KNOW YOUR CLEANER

- A. Foldaway Handle
- B. Foldaway Handle Release Button
- C. Mini Pop-Up Handle
- D. On / Off Button or Variable Power Control*
- E. Quick Release Cord Storage Hook
- F. Exhaust Filter
- G. Power Cord
- H. Integrated Clip
- I. Bag Door
- J. Bag Check Indicator
- K. Carpet and Floor Nozzle (GP)**
 - K1. Carpet Nozzle (CA)**
 - K2. Hard Floor Nozzle (HF)**
- L. Extension Tube*
- M. Furniture Nozzle
- N. Crevice Tool
- O. Accessory Holder
- P. Parquet Nozzle

GETTING TO KNOW YOUR CLEANER

Remove all components from the packaging.

- Unclip foldaway handle from base of main body and fold upward into place.
- Open the bag door and check if the dust paper bag is correctly fitted.
- Ensure the pre-motor and exhaust filters are correctly fitted.
- Fit the Carpet and Floor Nozzle.
- Fully unwind cord.
- On fixed power version depress button to switch power On/Off. On variable power version rotate the knob to switch on and control the power.

USING YOUR CLEANER

POWER CORD STORAGE

1. Before use undo integrated clip, turn top hook and release power cord. [Fig. 1]
 2. During use as a stick cleaner clip power cord into back of main handle. [Fig. 2]
- After use, unclip power cord from handle and wind it around storage hooks before securing with integrated clip. [Fig. 3]

CONTROLS*

1. On/Off switch. Push to switch On. Push again to switch Off. [Fig. 4]
2. Variable power control. Switch On and set the desired power by rotating the selector. Rotate back to switch Off. [Fig. 5]

CLEANER MAINTENANCE

BAG & FILTERS

IMPORTANT: Switch cleaner Off and remove plug from electricity supply before changing paper bag or removing any filters.

CHANGING THE PAPER BAG

When the bag check indicator shows red, check to see if the bag is full and requires replacement.

The bag check indicator may show red even if there is a blockage elsewhere in the product.

For accurate bag check indication, the power control* must be set to maximum.

Replace the paper bag frequently when picking up material such as powder or fine dust or when cleaning new carpets.

DO NOT overfill the paper bag.

To change the paper bag:

1. Lay the cleaner on a flat surface, pull back catch and remove bag door. [Fig. 6]
2. Remove bag by pulling bag collar from hose inlet. Remove sticky backing from the dust flap and fold it over the inlet to avoid dust escaping from the bag. [Fig. 7]
3. Before fitting a new bag, fold the corners of the bag behind the collar. [Fig. 8]
4. Slide the collar along the guides and lift over the inlet tube. Collar should 'click' into place. [Fig. 9]
5. Locate tabs on bag door as shown and close bag door. [Fig. 10]

DO NOT use the vacuum cleaner without a paper bag in place.

IMPORTANT: Hoover recommends that filters are replaced after five full bags have been used.

REPLACING THE STANDARD PRE-MOTOR FILTER* [Fig. 11]

With paper bag removed lift the pre-motor filter from the bag housing.

Fit the new filter and replace the paper bag.

DO NOT use the vacuum cleaner without the pre-motor filter in place.
Replace the standard pre-motor filter after five full bags have been used.

REPLACING THE EXHAUST FILTER

1. Lift off filter cover. [Fig. 12]
2. Peel off filter, fit new filter and replace cover. [Fig. 13]

DO NOT use cleaner without the exhaust filter in place.

Replace the exhaust filter after five full bags have been used.

USING IN BAGLESS MODE*

This product can be used in bagless and bagged mode. This section will describe how to use the product with free bagless cassette and the relative filters.

IMPORTANT: Switch cleaner Off and remove plug from electricity supply before removing the bag.

TO CHANGE FROM THE BAGGED TO BAGLESS MODE*

Please follow the following steps:

- a) Lay the cleaner on a flat surface, pull back the door release button and remove the transparent door.
- b) Remove the bag.
- c) Fit the bagless cassette.
- e) Locate tabs on door and close door.

EMPTYING THE BAGLESS CASSETTE*

- a) Lay the cleaner on a flat surface, pull back the door release button and remove the transparent door.
- b) Remove the bagless cassette.
- c) Remove the cassette closure (red) by rotating the container and upper closure in opposite directions.
- d) Empty the debris from the container into a bin. Check if it is necessary to clean the relative filters, as described in the "Maintaining the bagless filters" section.
- e) To refit the bagless cassette and the filters to the product, simply repeat all steps in reverse.

NOTE: Hoover recommends to inspect and wash if necessary, the cassette and the filters after each full container, see maintaining filters section.

MAINTAINING THE BAGLESS FILTERS*

- a) To access the washable HEPA filter (BLUE), rotate the mesh filter in the opposite direction from the cassette upper closure and remove the mesh.
- b) Gently tap filters to release excess dust.
- c) Wipe clean the mesh filter (RED) and wash thoroughly the HEPA filter from the inside under hand warm water until the water runs clean.

- d) Remove excess water by shaking and leave to dry for 24 hours. Refit filters to the cleaner only when completely dry.

DO NOT USE HOT WATER OR DETERGENTS.

IMPORTANT: Ensure the bagless filters, mesh and HEPA, are fitted before use.

SPECIALITIES

FOLDAWAY HANDLE

1. To use the product as portable vacuum cleaner together with the accessories, press the handle release button and fold the handle backwards until it clips into place at the base of the main body. [Fig. 14,15]
2. Fold handle for easy storage. [Fig. 16]

MINI POP-UP HANDLE

As main handle is folded backward the Mini Pop-Up handle automatically rises to allow the product to be easily carried or used as a portable vacuum cleaner. [Fig. 17]

NOZZLES

Carpet & Floor and Carpet* nozzles

1. Secure the nozzle to the product. [Fig. 18]
Press the floor type selector pedal on the nozzle [19] to select the ideal cleaning mode for the floor type.
Hard Floor – Brushes are lowered to protect the floor.
Carpet – Brushes are raised for the deepest clean.
2. Parquet nozzle* for wooden and delicate floors.

ACCESSORIES

To obtain the best performance and energy efficiency #1 it is recommended that the correct nozzles are used for the main cleaning operations. These nozzles are indicated in the diagrams by the letters **GP**, **HF** or **CA**.

A nozzle type **GP** can be used to clean both carpet and hard floor.

A nozzle type **HF** is suitable for use only on hard floor.

A nozzle of type **CA** is suitable for use only on carpet.

The other nozzles are accessories for specialist cleaning tasks and are recommended for occasional use only.

It is important to note that this vacuum cleaner is supplied with an Energy Label as required by European Regulation (EU) 665/2013.

If the label shows a red prohibition circle on the left covering the carpet symbol, then this indicates that the vacuum cleaner is not suitable use on carpets.

If the label shows a red prohibition circle on the right covering the hard floor symbol, then this indicates that the vacuum cleaner is not suitable for use on hard floors.

#1 NOTE: Dust pick up ability carpet, dust pick up ability hard floor, and energy efficiency in accord with Commission Regulations (EU) 665/2013 and (EU) 666/2013.

USER CHECKLIST

A charge will be made if the cleaner is found to be in working order, has not been assembled in accordance with these instructions or has been used incorrectly.

Before calling Hoover Service run through the following checklist:

1. Is there a working electricity supply to the cleaner? Check with another appliance.
2. Is the paper bag full? See 'Bag & Filters' section.
3. Are the filters blocked? See 'Bag & Filters' section.
4. Is the hose or inlet blocked? Remove any obstruction.

If there is any doubt call your local Hoover Service Office for advice, they may be able to assist you over the telephone.

IMPORTANT INFORMATION

HOOVER spares and Consumables

Always replace parts with genuine HOOVER spares. These are available from your local HOOVER dealer or direct from Hoover. When ordering parts always quote your model number.

Consumables

- Paper Bag (X5) H59-35600279
 - Pre-Motor & Exhaust Filter Kit U37-35600280
 - Exhaust Filter T92-35600714
 - Filter With Mesh T98-35600862
- (Only For Models Equipped With Cyclonic Cassette)

Spares

- Portable Kit (1 Shoulder Strap + 1 Hose + 1 Dusting Brush) C48-35600191
- Carpet & Floor Plus Nozzle G226PE-35601647
- Hard Floor Smart Nozzle G218SE-35601618
- Parquet Extra Nozzle G87PC-35600655

Quality

HOOVER's factories have been independently assessed for quality. Our products are made using a quality system which meets the requirements of ISO 9001.

Your Guarantee

The guarantee conditions for this appliance are as defined by our representative in the country in which it is sold. Details regarding these conditions can be obtained from the

dealer from whom the appliance was purchased. The bill of sale or receipt must be produced when making any claim under the terms of this guarantee.

Subject to change without notice.

INSTRUCTIONS DE SÉCURITÉ D'UTILISATION

Cet appareil ne doit être utilisé que pour un nettoyage domestique, conformément à ce guide d'utilisation. Veuillez vous assurer que ces instructions sont parfaitement comprises avant d'utiliser l'appareil.

Ne laissez pas l'appareil branché. Eteignez et débranchez toujours l'appareil après l'avoir utilisé, ou avant de le nettoyer ou de procéder à son entretien.

Cet appareil peut être utilisé par des enfants âgés d'au moins 8 ans et par des personnes ayant des capacités physiques, sensorielles ou mentales réduites, ou n'ayant pas d'expérience ou de connaissances en la matière. Ces dernières doivent recevoir des instructions sur l'utilisation de l'appareil en toute sécurité et comprendre les risques impliqués. Les enfants ne doivent pas jouer avec l'appareil. Le nettoyage et l'entretien ne devraient pas être effectués par des enfants sans supervision.

Si le cordon d'alimentation est endommagé, arrêtez immédiatement d'utiliser l'appareil. Pour éviter les risques d'accident, un réparateur HOOVER agréé doit remplacer le cordon d'alimentation.

Maintenez les mains, pieds, vêtements lâches et cheveux à distance des brosses rotatives.

N'utilisez que les accessoires, consommables ou pièces détachées recommandés ou fournis par HOOVER.

Electricité statique : Certains tapis peuvent entraîner une petite accumulation d'électricité statique. Les décharges d'électricité statique ne sont pas dangereuses pour la santé.

N'utilisez pas votre appareil à l'extérieur, sur une surface humide ou pour un ramassage humide.

N'aspirez pas d'objets durs ou tranchants, d'allumettes, de cendres chaudes, de mégots de cigarettes ou d'autres objets similaires.

Ne pulvérisez ou n'aspirez pas des liquides inflammables, des produits d'entretien liquides, des aérosols ou leurs vapeurs.

Ne marchez pas sur le cordon d'alimentation lorsque vous utilisez votre appareil et ne débranchez pas la fiche en tirant sur le cordon d'alimentation.

Ne continuez pas à utiliser votre appareil s'il semble défectueux.

Service HOOVER : Pour assurer l'utilisation sûre et efficace de cet appareil, nous recommandons de n'en confier l'entretien ou les réparations qu'à un réparateur HOOVER agréé.

Ne marchez pas sur le cordon d'alimentation ou ne l'enroulez pas sur vos bras ou vos jambes quand vous utilisez l'appareil.

N'utilisez pas l'appareil sur des personnes ou des animaux.

Lors du nettoyage des escaliers, ne placez pas l'appareil dans une position plus haute que la vôtre.

Environnement

Le symbole figurant sur cet appareil indique qu'il ne peut pas être mis au rebut avec les ordures ménagères. Vous devez le déposer dans un centre de recyclage des déchets électriques et électroniques. La mise au rebut doit être effectuée conformément à la réglementation locale en matière de déchets. Pour obtenir des compléments d'information sur le traitement, la récupération et le recyclage de cet appareil, veuillez contacter votre municipalité, le service local d'élimination des ordures ménagères ou le revendeur de l'appareil.



CE Cet appareil est conforme aux Directives européennes 2006/95/CE, 2004/108/CE et 2011/65/UE.

HOOVER Limited, Pentrebach, Merthyr Tydfil, Mid Glamorgan, CF48 4TU, UK

CONNAITRE VOTRE ASPIRATEUR

- A. Poignée pliable
- B. Bouton de déverrouillage de poignée pliable
- C. Mini poignée amovible
- D. Bouton de Marche/Arrêt ou bouton de réglage de puissance variable*
- E. Crochet de rangement de cordon à libération rapide
- F. Filtre d'évacuation
- G. Cordon d'alimentation
- H. Clip intégré
- I. Trappe du sac
- J. Voyant de remplissage du sac
- K. Brosse pour moquette et sol dur (GP)**
 - K1. Brosse pour moquette (CA)**
 - K2. Suceur pour sol dur (HF)**
- L. Tube
- M. Petit suceur
- N. Suceur plat
- O. Porte-accessoires
- P. Brosse parquet

CONNAITRE VOTRE ASPIRATEUR

Sortez tous les composants de l'emballage.

- Dégagez la poignée pliable de la base du corps principal et dépliez-la pour la mettre en place.
- Ouvrez la porte du sac à poussière et confirmez que le sac est monté correctement.
- Confirmez que les filtres avant moteur et de sortie moteur sont montés correctement.
- Montez la brosse pour sols durs et moquettes.
- Déroulez entièrement le cordon.
- Sur les versions à puissance fixe, appuyez sur le bouton de Marche/Arrêt. Sur les versions à puissance variable, tournez le bouton pour allumer et régler la puissance de l'aspirateur.

UTILISATION DE L'APPAREIL

RANGEMENT DU CORDON D'ALIMENTATION

1. Avant l'utilisation, défaites le clip intégré, tournez le crochet supérieur et libérez le cordon d'alimentation électrique. **[Fig. 1]**
2. Lors de l'utilisation en mode portable, fixez le cordon d'alimentation au dos de la poignée principale avec le clip. **[Fig. 2]**

Après l'utilisation, séparez le cordon de la poignée et enroulez-le autour des crochets de rangement avant de le fixer avec le clip intégré. **[Fig. 3]**

COMMANDES*

1. Commutateur Marche/Arrêt. Poussez pour mettre en marche. Poussez de nouveau pour arrêter. **[Fig. 4]**
2. Commande de puissance variable. Mettez en marche et réglez la puissance selon les besoins en tournant le bouton sélecteur. Tournez en arrière pour arrêter. **[Fig. 5]**

ENTRETIEN DE L'ASPIRATEUR

SAC & FILTRES

IMPORTANT : Arrêtez l'aspirateur et débranchez la prise de courant avant de changer le sac en papier ou de retirer un des filtres.

REMPACEMENT DU SAC EN PAPIER

Quand l'indicateur rouge de contrôle du sac est allumé, vérifiez si le sac est plein et s'il faut le remplacer.

L'indicateur rouge de contrôle du sac peut s'allumer en cas de blocage ailleurs dans l'appareil. Pour une indication précise du contrôle de sac, la commande de puissance* doit être réglée au maximum.

Remplacez le sac en papier fréquemment lors de l'aspiration de poudres ou poussières fines ou du nettoyage de moquettes neuves.

EVITEZ de laisser le sac en papier se remplir excessivement.

Pour remplacer le sac en papier :

1. Couchez l'aspirateur sur une surface plane, tirez le taquet en arrière et retirez la porte du sac. **[Fig. 6]**
2. Retirez le sac en tirant le collier du sac pour le séparer de l'embouchure du tuyau. Tirez la partie collante du rabat et appliquez-la sur l'embouchure pour éviter que la poussière ne s'échappe du sac. **[Fig. 7]**
3. Avant de monter le sac neuf, repliez les coins du sac derrière le collier. **[Fig. 8]**
4. Faites glisser le collier le long des guides et soulevez-le au-dessus du tube d'entrée. Le collier devrait se mettre en place avec un "déclic". **[Fig. 9]**
5. Positionnez les taquets sur la porte du sac comme illustré et fermez la porte. **[Fig. 10]**

N'UTILISEZ PAS l'aspirateur sans le sac papier en place.

IMPORTANT : Hoover recommande de remplacer les filtres après que cinq sacs pleins ont été utilisés.

REPLACEMENT DU FILTRE D'AVANT MOTEUR STANDARD* [Fig. 11]

Après avoir retiré le sac en papier soulevez le filtre d'avant moteur du logement de sac. Montez le filtre neuf et remplacez le sac en papier.

N'UTILISEZ PAS l'aspirateur sans le filtre d'avant moteur en place.

Remplacez le filtre d'avant moteur standard après que cinq sacs pleins ont été utilisés.

REPLACEMENT DU FILTRE DE SORTIE MOTEUR

1. Soulevez le couvercle de filtre. [Fig. 12]

2. Retirez le filtre usagé, montez le filtre neuf et remontez le couvercle. [Fig. 13]

N'UTILISEZ PAS l'aspirateur sans le filtre de sortie moteur en place.

Remplacez le filtre de sortie moteur après que cinq sacs pleins ont été utilisés.

UTILISATION EN MODE SANS SAC*

Ce produit peut être utilisé en mode sans ou avec sac. Cette section décrit comment utiliser le produit avec la cassette sans sac et les filtres associés.

IMPORTANT : Eteignez l'aspirateur et débranchez-le avant de retirer le sac.

POUR PASSER DE MODE AVEC SAC À MODE SANS SAC*

Suivez les étapes suivantes :

- Couchez l'aspirateur sur une surface plate, tirez sur le bouton de déverrouillage de la trappe et retirez la porte transparente.
- Retirez le sac.
- Montez la cassette sans sac.
- Positionnez les taquets de la porte et fermez la porte.

VIDAGE DE LA CASSETTE SANS SAC*

- Couchez l'aspirateur sur une surface plate, tirez sur le bouton de déverrouillage de la trappe et retirez la porte transparente.
- Retirez la cassette sans sac.
- Retirez la fermeture de la cassette (rouge) en tournant le bac et la fermeture supérieure en sens opposés.
- Videz le contenu du bac dans une poubelle. Vérifiez s'il est nécessaire de nettoyer les filtres associés tel que décrit à la section « Entretien des filtres de la cassette sans sac ».
- Pour réadapter la cassette sans sac et les filtres sur l'aspirateur, il suffit de suivre cette procédure dans l'ordre inverse.

REMARQUE : Hoover recommande d'inspecter et de nettoyer, si nécessaire, la cassette et les filtres après chaque vidage de bac plein - voir la section concernant l'entretien des filtres.

ENTRETIEN DES FILTRES DE LA CASSETTE SANS SAC*

- Pour accéder au filtre lavable HEPA (BLEU), tournez le tamis dans le sens opposé de la fermeture supérieure de la cassette et retirez le tamis.

- Tapotez doucement les filtres pour décoller la poussière accumulée.
- Essuyez le tamis (ROUGE) et lavez soigneusement le filtre HEPA de l'intérieur sous l'eau tiède jusqu'à ce que l'eau qui s'en écoule soit claire.
- Éliminez les résidus d'eau en agitant le filtre et laissez sécher pendant 24 heures. Reposez les filtres sur l'aspirateur une fois complètement secs.

N'UTILISEZ PAS D'EAU CHAUDE OU DE DÉTERGENTS.

IMPORTANT : Assurez-vous que les filtres, la grille et le filtre HEPA sont montés avant utilisation.

SPECIFICITES**POIGNEE PLIABLE***

- Pour utiliser l'appareil comme un aspirateur portable avec les accessoires et le kit portable, appuyez sur le bouton de libération de la poignée et rabattez la poignée en arrière jusqu'à ce qu'elle s'adapte dans la base du corps principal. [Fig. 14,15]
- Repliez la poignée pour faciliter le rangement. [Fig. 16]

MINI POIGNEE AMOVIBLE

Quand la poignée principale est repliée en arrière une mini poignée amovible sort automatiquement pour permettre de porter facilement l'aspirateur ou de l'utiliser comme un aspirateur portable. [Fig. 17]

BROSSES

Brosse pour sol dur & moquette et brosse pour moquette*

- Fixez la brosse à l'appareil. [Fig. 18]
- Appuyez sur le sélecteur de type de sol situé sur la brosse [19] pour sélectionner le mode d'aspiration idéal pour le type de sol.
Sol dur – Les brosses sont baissées pour protéger le sol.
Moquette – Les brosses sont relevées pour un nettoyage en grande profondeur.
- Brosse Parquet* spécialement adaptée aux surfaces délicates

ACCESSOIRES

Pour obtenir la meilleure performance et efficacité énergétique#1, il est conseillé d'utiliser les bonnes brosses pour les principales opérations de nettoyage. Ces brosses sont indiquées dans les diagrammes par les lettres **GP**, **HF** ou **CA**.

Le type de brosse **GP** peut être utilisé pour nettoyer la moquette et le sol dur.

Le type de brosse **HF** n'est adapté que pour les sols durs.

Le type de brosse **CA** n'est adapté que pour les moquettes.

Les autres brosses sont des accessoires pour les tâches de nettoyage spécialisées et sont conseillées pour des usages occasionnels uniquement.

Il est important de souligner que cet aspirateur est fourni avec une étiquette énergétique comme l'exige la réglementation européenne (UE) 665/2013.

Si l'étiquette présente un cercle d'interdiction rouge à gauche et recouvre le symbole de moquette, cela signifie qu'il n'est pas approprié d'utiliser l'aspirateur sur des moquettes.

Si l'étiquette présente un cercle d'interdiction rouge à droite et recouvre le symbole de sol dur, cela signifie qu'il n'est pas approprié d'utiliser l'aspirateur sur des sols durs.

#1 REMARQUE : Performance de dépoussiérage sur moquette, performance de dépoussiérage sur sol dur et efficacité énergétique en conformité à la réglementation de la Commission (UE) 665/2013 et (UE) 666/2013.

LISTE DE CONTRÔLE UTILISATEUR

Veuillez noter que vous serez facturé(e) si l'examen par nos soins révèle que l'aspirateur est en bon état de marche, qu'il n'a pas été assemblé conformément aux instructions ou qu'il a été utilisé incorrectement.

Avant d'appeler le Service technique Hoover, effectuez les contrôles de la liste suivante :

1. L'aspirateur est-il alimenté en électricité ? Branchez un autre appareil à la même prise pour vérifier.
2. Est-ce que le sac à poussière est plein? Voir la section "Sac & Filtres".
3. Les filtres sont-ils encrassés ? Voir la section "Sac & Filtres".
4. Y a-t-il un blocage dans le tuyau flexible ou le suceur? Eliminer tout blocage éventuel.

En cas de doute, appelez le Centre de service Hoover le plus proche qui pourra peut être vous assister au téléphone.

INFORMATIONS IMPORTANTES

Pièces détachées et consommables HOOVER

Remplacez toujours les pièces par des pièces détachées originales de la marque HOOVER. Celles-ci sont disponibles auprès de votre revendeur HOOVER ou directement auprès de Hoover. Lors de la commande de pièces, veuillez toujours préciser le numéro de votre modèle.

Consommables

- Sac en papier
(5 sacs en papier + 1 filtre avant moteur + 1 filtre de sortie moteur) H59 - 35600279
- 1 filtre avant moteur + 1 filtre de sortie moteur U37 - 35600280

Pièces détachées

- Kit portable
(1 bandoulière + 1 tuyau flexible + une brosse à épousseter) C48 - 35600191
- Brosse Plus pour moquette et sol: G266PE - 35601647
- Brosse Extra pour moquette G215EE - 35601608
- Brosse parquet : G80 - 35600282
- Filtre Hepa & Tamis : T98 - 35600862
(seulement pour les modèles dotés de la cassette cyclonique sans sac)

Qualité

La qualité des usines HOOVER a fait l'objet d'une évaluation indépendante. Nos produits sont fabriqués selon un système de qualité conforme à la norme ISO 9001.

Votre garantie

Les conditions de garantie de cet appareil sont définies par notre représentant dans le pays où il est vendu et peuvent être obtenues auprès de votre revendeur. Les détails concernant ces conditions peuvent être obtenues auprès du revendeur auprès duquel l'appareil a été acheté. La facture d'achat ou le reçu doivent être présentés pour toutes réclamations relevant des conditions de cette garantie.

Ces conditions peuvent être modifiées sans préavis.

HINWEISE FÜR DIE SICHERE BENUTZUNG

Dieses Gerät ist nur zum Gebrauch im Haushalt und nicht für gewerbliche Zwecke bestimmt. Sie sollten das Gerät ausschließlich gemäß den Angaben in dieser Bedienungsanleitung verwenden. Vor dem Gebrauch des Gerätes muss die vorliegende Bedienungsanleitung vollständig gelesen und verstanden worden sein.

Ziehen Sie den Netzstecker nach Gebrauch aus der Steckdose. Vor der Reinigung oder Wartung das Gerät stets ausschalten, den Netzstecker aus der Steckdose ziehen und abkühlen lassen.

Dieses Gerät darf von Kindern ab 8 Jahren sowie körperlich, geistig oder sensorisch behinderten Personen bzw. Personen ohne Erfahrung und Kenntnisse im Gebrauch nur unter Aufsicht oder unter Anleitung für die sichere Benutzung und den damit verbundenen Gefahren benutzt werden. Kinder sollten nicht unbeaufsichtigt mit dem Gerät spielen. Reinigungs- und Wartungsarbeiten dürfen von Kindern nur unter Aufsicht ausgeführt werden.

Ist das Netzkabel beschädigt, darf das Gerät NICHT mehr benutzt werden. Im Falle eines Defektes darf das Netzkabel nur durch einen autorisierten HOOVER-Kundendiensttechniker ausgetauscht werden.

Hände, Füße, lose Kleidung und Haare von den rotierenden Bürsten fernhalten.

Verwenden Sie nur von HOOVER empfohlene oder gelieferte Zubehörteile, Verbrauchsmaterialien und Ersatzteile.

Statische Aufladung: Manche Teppiche können die Bildung statischer Elektrizität verursachen, die jedoch sehr gering und bei Entladung nicht gesundheitsschädlich ist.

Benutzen Sie das Gerät nicht im Freien, auf nassen Oberflächen oder zur Aufnahme von nassen Materialien.

Vermeiden Sie es, harte oder scharfe Gegenstände, Streichhölzer, heiße Asche, Zigarettenkippen oder Ähnliches aufzusaugen.

Niemals entzündliche Flüssigkeiten, Reinigungsmittel, Aerosole oder deren Dämpfe auf das Gerät sprühen oder damit aufsaugen.

Während des Saugens nicht über das Netzkabel fahren. Nicht am Kabel ziehen, um den Gerätestecker aus der Steckdose zuziehen.

Stellen Sie die Verwendung des Gerätes ein, wenn ein Defekt am Gerät vermutet wird.

HOOVER-Kundendienst: Um auf Dauer den sicheren und effizienten Betrieb dieses Gerätes zu gewährleisten, empfehlen wir, Wartungs- und Reparaturarbeiten ausschließlich von einem zugelassenen HOOVER-Kundendienst durchführen zu lassen.

Treten Sie beim Gebrauch des Gerätes nicht auf das Netzkabel und wickeln es sich nicht um Arme oder Beine.

Benutzen Sie das Gerät nicht zur Reinigung von Menschen oder Tieren.

Positionieren Sie das Gerät bei der Reinigung von Treppen nicht oberhalb von Ihnen.

Umweltschutz

Das am Gerät angebrachte Symbol gibt an, dass dieses Gerät nicht als Hausmüll behandelt werden darf, sondern an einer entsprechenden Sammelstelle für das Recycling von elektrischen und elektronischen Geräten zu entsorgen ist. Die Entsorgung ist in Übereinstimmung mit allen geltenden Vorschriften für die umweltgerechte Abfallentsorgung vorzunehmen. Ausführlichere Informationen über die Müllbehandlung und das Recycling dieses Geräts erhalten Sie von der zuständigen Umweltbehörde, der Müllentsorgungsstelle Ihrer Kommune oder dem Händler, bei dem Sie das Gerät erworben haben.



CE Dieses Gerät erfüllt die Europäischen Richtlinien 2006/95/EG, 2004/108/EG und 2011/65/EG.

HOOVER Limited, Pentrebach, Merthyr Tydfil, Mid Glamorgan, CF48 4TU, UK

GERÄTEBESCHREIBUNG

- A. Abklappbarer Handgriff
- B. Griffverriegelung für Klappgriff
- C. Tragegriff
- D. Ein/Aus-Schlater bzw. Leistungsregulierung**
- E. Beweglicher Kabelhaken
- F. Abluftfilter
- G. Netzkabel
- H. Integrierter Clip
- I. Staubbeutelabdeckung
- J. Staubbeutelfüllanzeige
- K. Umschaltbare Bodendüse (GP)**
 - K1. Teppichbodendüse (CA)**
 - K2. Hartbodendüse (HF)**
- L. Verlängerungsrohr
- M. Polsterdüse
- N. Fugendüse
- O. Zubehöraufsatz
- P. Parkettbodendüse

GERÄTEBESCHREIBUNG

Nehmen Sie alle Teile des Gerätes aus dem Karton.

- Befestigung des Klappgriffs unten am Gerät lösen und Griff nach oben klappen.
- Klappe des Beutelfachs öffnen und sicherstellen, dass der Staubsaugerbeutel korrekt eingesetzt ist.
- Sicherstellen, dass Abluft- und Motorschutzfilter korrekt eingesetzt sind.
- Montieren Sie die umschaltbare Bodendüse.
- Netzkabel ganz abwickeln.
- Gerät mit fester Saugstärke: Taste drücken, um Gerät ein- und auszuschalten. Gerät mit variabler Saugkraftregulierung: Drehknopf drehen, um Gerät einzuschalten und Saugkraft zu regulieren.

GEBRAUCH DES GERÄTES

NETZKABEL

1. Vor Inbetriebnahme den integrierten Clip öffnen, den oberen Haken drehen und das Netzkabel abwickeln. **[Abb. 1]**
2. Bei Verwendung als Handstaubsauger das Netzkabel hinten am Hauptgriff festklemmen. **[Abb. 2]**

Kabel nach Verwendung vom Griff abziehen, um die Kabelhaken wickeln und mit dem integrierten Clip befestigen. **[Abb. 3]**

BEDIENELEMENTE*

1. Ein/Aus-Schalter Zum Einschalten des Gerätes drücken. Nochmals drücken, um es wieder auszuschalten. **[Abb. 4]**
2. Leistungsregler* Zum Einschalten und Einstellen der Saugkraft den Drehknopf drehen. Zum Ausschalten den Knopf zurückdrehen. **[Abb. 5]**

WARTUNG DES GERÄTES

BEUTEL UND FILTER

WICHTIG: Vor dem Wechseln des Staubbeutels oder dem Entfernen eines Filters den Staubsauger ausschalten und den Stecker aus der Steckdose ziehen.

WECHSELN DES PAPIERBEUTELS

Wenn die Staubbeutelfüllanzeige rot leuchtet, den Füllstand des Beutels prüfen und diesen ggf. wechseln.

Die Füllanzeige leuchtet manchmal auch rot, wenn der Staubsauger verstopft ist.

Für eine korrekte Anzeige des Staubbeutelfüllstands muss der Leistungsregler* auf Maximum eingestellt sein.

Beim Reinigen von neuen Teppichen oder Aufsaugen von Pulver oder feinem Staub sollten Sie den Papierbeutel häufig wechseln.

Den Beutel AUF KEINEN FALL überfüllen.

Wechseln des Papierbeutels:

1. Staubsauger flach hinlegen, Riegel betätigen und Klappe des Beutelfachs abnehmen. **[Abb. 6]**
2. Beutel an der Manschette von der Schlauchöffnung abziehen und entnehmen. Schutzfilm vom selbstklebenden Beutelverschluss abziehen und Verschluss über Öffnung klappen, so dass kein Staub austreten kann. **[Abb. 7]**
3. Vor Einsetzen eines neuen Beutels dessen Ecken hinter die Manschette falten. **[Abb. 8]**
4. Manschette in die Führungen einschieben und über das Ansaugrohr ziehen. Manschette sollte spürbar einrasten. **[Abb. 9]**
5. Vorsprünge an der Klappe in die entsprechenden Schlitze setzen (siehe Abbildung) und Beutelfach schließen. **[Abb. 10]**

Staubsauger NICHT ohne eingesetzten Staubbeutel verwenden.

WICHTIG: Hoover empfiehlt das Ersetzen der Filter nach jeweils fünf vollen Staubbeuteln.

ERSETZEN DES STANDARD MOTORSCHUTZFILTERS* **[Abb. 11]**

Staubbeutel entfernen und Motorschutzfilter aus dem Beutelfach ziehen.

Neuen Filter anbringen und Staubbeutel wieder einsetzen.

*Geräteausstattung ist modellabhängig

**Das Design der Düse kann je nach Modell unterschiedlich ausfallen

Staubsauger NICHT ohne eingesetzten Motorschutzfilter verwenden.
Der Standardmotorschutzfilter sollte spätestens nach jeweils fünf vollen Staubbeuteln ersetzt werden.

ERSETZEN DES ABLUFTFILTERS

1. Den Filterdeckel abheben. [Abb. 12]
2. Filter abziehen, neuen Filter anbringen und Deckel wieder aufsetzen. [Abb. 13]

Staubsauger NICHT ohne eingesetzten Abluftfilter verwenden.

Der Abluftfilter sollte nach jeweils fünf vollen Staubbeuteln ersetzt werden.

VERWENDUNG OHNE STAUBBEUTEL*

Diese Gerät kann mit Staubbeutel oder Dauerstaubbehälter genutzt werden. Nachfolgend wird die Nutzung mit dem zusätzlich im Lieferumfang enthaltenen Dauerstaubbehälter und den entsprechenden Filtern beschrieben.

WICHTIG: Das Gerät abschalten und den Netzstecker aus der Steckdose ziehen, bevor Sie den Staubbeutel entfernen.

WECHSEL VOM BETRIEB MIT STAUBBEUTEL ZU BEUTELLOSEM BETRIEB MIT DAUERSTAUBBEHÄLTER*

Bitte nachfolgende Schritte ausführen:

- a) Das Gerät flach auf den Boden legen und die Staubbeutelabdeckung entfernen
- b) Den Staubbeutel entfernen.
- c) Den Dauerstaubbehälter einsetzen.
- e) Die Staubbeutelabdeckung wieder einpassen und schließen, bis sie spürbar einrastet.

ENTLEEREN DES DAUERSTAUBBEHÄLTERS*

- a) Das Gerät flach auf den Boden legen und die Staubbeutelabdeckung entfernen
- b) Den Dauerstaubbehälter entfernen.
- c) Den Verschluss des Dauerstaubbehälters (rot) entfernen, in dem sie diesen festhalten und den Behälter vorsichtig in die Gegenrichtung drehen.
- d) Den Behälter entleeren. Bitte überprüfen Sie, ob es zusätzlich nötig ist, die Filter wie im entsprechenden Kapitel beschrieben, zu reinigen.
- e) Um den Behälter und die Filter wieder einzusetzen die Schritte einfach in der umgekehrten Reihenfolge wieder ausführen.

HINWEIS: Es wird empfohlen, den Behälter sowie die Filter bei jeder Leerung sorgsam zu prüfen und ggf. auszuwaschen wie im entsprechenden Kapitel beschrieben.

WARTUNG DER FILTER*

- a) Um an den waschbaren HEPA-Filter (blau) zu gelangen, den Schaumstofffilter entgegen der Behälterabdeckung drehen und entnehmen.
- b) Den Filter vorsichtig ausklopfen, um den Staub zu entfernen.
- c) Alle Filter können auch mit lauwarmen Wasser gereinigt werden.

- d) Überschüssiges Wasser durch Schütteln entfernen und 24 Stunden trocknen lassen. Die Filter erst wieder einsetzen, nachdem diese komplett getrocknet sind.

KEIN HEISSES WASSER UND KEINE REINIGUNGSMITTEL VERWENDEN.

WICHTIG: Bitte stellen Sie sicher, dass alle Filter wieder korrekt eingesetzt sind, bevor Sie das Gerät erneut in Betrieb nehmen.

SPEZIELLE MERKMALE

ABKLAPPBARER HANDGRIFF*

1. Um das Gerät als tragbaren Staubsauger mit Zubehör zu verwenden, die Griffverriegelung drücken und den Griff nach hinten klappen, bis er unten am Gerät einrastet. [Abb. 14,15]
2. Griff für platzsparende Aufbewahrung umklappen. [Abb. 16]

MINITRAGEGRIFF

Wenn der Hauptgriff weggeklappt wird, richtet sich automatisch der Mini-Tragegriff auf, mit dem Sie das Gerät problemlos als tragbaren Staubsauger verwenden können. [Abb. 17]

DÜSEN

Umschaltbare Bodendüse und Teppichbodendüse*

1. Die Bodendüse am Gerät anbringen. [Abb. 18]
2. Drücken Sie das Pedal an der Düse [19], um den besten Reinigungsmodus für die Bodenart auszuwählen.
Hartböden – Der Borstenkranz wird zum Schutz des Bodens abgesenkt.
Teppichböden – Besonders gründliche Reinigung durch Anheben des Borstenkranzes.
3. Parkettdüse* für Holzböden und andere empfindliche Böden.

ZUBEHÖR

Um die beste Leistung und Energieeffizienz zu erzielen#1 wird empfohlen, dass die richtigen Düsen für den Hauptreinigungsbetrieb verwendet werden. Die Düsen werden in den Diagrammen mit den Bezeichnungen **GP**, **HF** oder **CA** gekennzeichnet.

Die Düse mit der Bezeichnung **GP** kann zur Reinigung von Teppichen und Hartböden verwendet werden.

Die Düse mit der Bezeichnung **HF** ist nur für die Reinigung von Hartböden geeignet.

Die Düse mit der Bezeichnung **CA** ist nur für die Reinigung von Teppichen geeignet.

Die anderen Düsen sind Zubehör für besondere Reinigungsaufgaben und werden nur für die fallweise Benutzung empfohlen.

Es ist wichtig, darauf hinzuweisen, dass dieser Staubsauger mit einem Etikett zur Energieverbrauchskennzeichnung gemäß Europäischer Richtlinie (EU) 665/2013 geliefert wird (EnergieLabel).

Wenn das Etikett links auf dem Teppichsymbol einen roten Verbotskreis aufweist, bedeutet dies, dass der Staubsauger nicht für die Reinigung von Teppichböden geeignet ist.

Wenn das Etikett rechts auf dem Hartbodensymbol einen roten Verbotskreis aufweist, bedeutet dies, dass der Staubsauger nicht für die Reinigung von Hartböden geeignet ist.

#1 HINWEIS: Die Werte für die Staubaufnahmekapazität auf Teppichen, Staubaufnahmekapazität auf Hartböden und Energieeffizienz wurden in Übereinstimmung mit den Verordnungen der Kommission (EU) 665/2013 und (EU) 666/2013 ermittelt.

PRÜFLISTE ZUR FEHLERSUCHE

Der Kundendienst behält sich vor, eine Gebühr zu erheben, wenn sich das Gerät nach einer Reklamation als funktionstüchtig herausstellt, nicht gemäß dieser Anleitung zusammengesetzt wurde oder falsch benutzt wurde.

Bevor Sie Ihren Hoover-Kundendienst anrufen, prüfen Sie zunächst bitte Folgendes:

1. Ist die Stromversorgung in Ordnung? Prüfen Sie dies mit einem anderem elektrischen Gerät.
2. Ist der Papierbeutel voll? Siehe Kapitel "Beutel und Filter".
3. Sind die Filter zugesetzt? Siehe Kapitel "Beutel und Filter".
4. Sind Saugschlauch oder Ansaugöffnung verstopft? Entfernen Sie etwaige Verstopfungen.

Wenden Sie sich im Zweifelsfalle an Ihren Hoover Kundendienst, der Sie eventuell telefonisch beraten kann.

WICHTIGE INFORMATIONEN

HOOVER Original Ersatz- und Verbrauchsteile

Verwenden Sie stets Originalersatzteile von HOOVER. Diese sind über Ihren Fachhändler oder den HOOVER Kundendienst erhältlich. Geben Sie bei der Bestellung von Ersatzteilen bitte stets die komplette 16stellige Matrikelnummer (Typenplakette auf der Rückseite des Gerätes) Ihres Gerätemodells an.

Verbrauchsteile

- Papierbeutel (5 Papierbeutel + 1 Vormotorfilter + 1 Abluftfilter) H59 - 35600279
- 1 Vormotorfilter + 1 Abluftfilter U37 - 35600280

Ersatzteile

- Tragekit (1 Schultergurt + 1 Schlauch + 1 Möbelpinsel) C48 - 35600191
- Umschaltbare Bodendüse Plus: G266PE - 35601647
- CarpetExtra-Bodendüse: G215EE - 35601608
- Hartbodendüse G80 - 35600282
- HEPA & Schaumstofffilter
(nur für Modelle mit dem kostenlosen Zyklonkassetten-Zubehör) T98 - 35600862

Qualität

Die HOOVER-Werke wurden unabhängig voneinander jeweils einer Qualitätsprüfung unterzogen. Unsere Produkte werden nach einem Qualitätsstandard hergestellt, der die Anforderungen von ISO 9001 erfüllt.

Garantieerklärung

Die Garantiebestimmungen für dieses Gerät entsprechen den Richtlinien des Landes, in dem Sie das Gerät erworben haben. Weitere Einzelheiten dazu erhalten Sie vom Händler, bei dem Sie das Gerät erworben haben oder aus dem roten Garantieheft, das der Verpackung beiliegt. Bitte bewahren Sie den Kaufbeleg sorgfältig auf, denn er wird für eventuell auftretende Garantieansprüche benötigt.

Änderungen vorbehalten.

ISTRUZIONI PER UN USO SICURO

Questo apparecchio deve essere utilizzato esclusivamente in ambito domestico per interventi di pulizia, secondo le istruzioni riportate nel presente documento. Accertarsi di aver compreso le istruzioni prima di mettere in funzione l'apparecchio.

Non lasciare l'apparecchio collegato alla corrente. Prima di procedere alla pulizia dell'apparecchiatura o di effettuare qualsiasi operazione di manutenzione, spegnere sempre l'apparecchio e scollegare la spina.

Questo elettrodomestico non è destinato a essere utilizzato da persone dalle ridotte capacità fisiche, sensoriali o mentali (bambini inclusi), senza una adeguata assistenza o controllo da parte di una persona adulta responsabile della loro sicurezza. Controllare che i bambini non giochino con l'apparecchio. Pulizia e manutenzione non possono essere eseguite da bambini senza sorveglianza da parte di una persona responsabile.

Se il cavo di alimentazione è danneggiato, interrompere immediatamente l'utilizzo dell'apparecchio. Per evitare pericoli, il cavo di alimentazione dovrà essere sostituito da un tecnico del servizio assistenza autorizzato HOOVER.

Tenere le mani, i piedi, i capi di abbigliamento non attillati e i capelli lontani dalle spazzole rotanti.

Utilizzare solo accessori o parti di consumo e di ricambio consigliati o forniti da HOOVER.

Elettricità statica: Alcuni tappeti possono produrre un piccolo accumulo di elettricità statica. Le cariche di elettricità statica non sono pericolose per la salute.

Non utilizzare l'apparecchio all'aperto, su superfici bagnate o per aspirare liquidi.

Non aspirare oggetti solidi o appuntiti, fiammiferi, ceneri calde, mozziconi di sigaretta o simili.

Non vaporizzare o aspirare liquidi infiammabili, detergenti, aerosol o i loro vapori.

Non calpestare il cavo di alimentazione durante l'utilizzo dell'apparecchio o scollegare la spina dalla presa tirando il cavo di alimentazione.

Non continuare a utilizzare l'apparecchio in caso di presunto guasto.

Assistenza HOOVER: Per garantire un funzionamento sempre sicuro ed efficiente dell'apparecchiatura, si consiglia di fare eseguire eventuali interventi di assistenza o di riparazione dai tecnici del servizio assistenza autorizzato HOOVER.

Non calpestare il cavo di alimentazione o avvolgerlo intorno alle braccia o alle gambe mentre si usa l'apparecchio.

Non utilizzare l'apparecchio per l'igiene della persona o degli animali.

Non collocare l'apparecchio in una posizione più bassa rispetto alla propria quando si puliscono delle scale.

Ambiente:

Il simbolo apposto sul prodotto indica che lo stesso non può essere smaltito come i normali rifiuti domestici, bensì deve essere portato al punto di raccolta o al centro di riciclaggio delle apparecchiature elettriche ed elettroniche più vicino. Lo smaltimento deve essere eseguito in conformità alle normative locali vigenti per la salvaguardia dell'ambiente e lo smaltimento dei rifiuti. Per ulteriori informazioni sul trattamento, il recupero e il riciclaggio di questo prodotto, contattare l'unità territoriale competente per il servizio di smaltimento o il negozio in cui il prodotto è stato acquistato.



CE Questo prodotto è conforme alle Direttive Europee 2006/95/EC, 2004/108/EC e 2011/65/EC.

HOOVER Limited, Pentrebach, Merthyr Tydfil, Mid Glamorgan, CF48 4TU, UK

DESCRIZIONE DELL'APPARECCHIO

- A. Impugnatura ripiegabile
- B. Pulsante per il rilascio dell'impugnatura ripiegabile
- C. Mini impugnatura a scomparsa
- D. Pulsante acceso/spento o variatore di potenza*
- E. Gancio avvolgicavo
- F. Filtro in uscita
- G. Cavo di alimentazione
- H. Clip integrato
- I. Coperchio del sacco
- J. Indicatore di controllo sacco pieno
- K. Spazzola tappeti e pavimenti (GP)**
 - K1. Spazzola per tappeti (CA)**
 - K2. Spazzola per pavimenti duri (HF)**
- L. Tubo di prolunga
- M. Bocchetta tutti gli usi
- N. Bocchetta per fessure
- O. Porta accessori
- P. Spazzola Parquet

DESCRIZIONE DELL'APPARECCHIO

Disimballare tutti i componenti.

- Sganciare l'impugnatura ripiegabile dalla base del corpo dell'apparecchio e sollevarla in posizione.
- Aprire lo sportellino del sacco e controllare che il sacco di carta sia inserito correttamente.
- Accertarsi che il filtro pre-motore e il filtro aria in uscita siano montati correttamente.
- Fissare la spazzola tappeti e pavimenti.
- Svolgere completamente il cavo.
- Nel modello a potenza fissa accendere l'apparecchio premendo il pulsante acceso/spento. Nel modello a potenza variabile ruotare la manopola per accendere l'apparecchio e regolare la potenza.

UTILIZZO DELL'APPARECCHIO

COME RIPORRE IL CAVO DI ALIMENTAZIONE

1. Prima dell'uso sganciare il cavo dal clip integrato, ruotare il gancio superiore e rilasciare il cavo. [Fig. 1]
 2. Durante l'uso dell'aspirapolvere in posizione verticale agganciare il cavo sul retro dell'impugnatura principale. [Fig. 2]
- Dopo l'uso sganciare il cavo dall'impugnatura e avvolgerlo attorno ai ganci avvolgicavo prima di fissarlo con il clip integrato. [Fig. 3]

ACCENSIONE*

1. Interruttore acceso/spento. Premere per accendere. Premere nuovamente per spegnere. [Fig. 4]
2. Variatore di potenza. Accendere l'apparecchio e impostare la potenza desiderata ruotando il selettore. Per spegnere ruotare la manopola in senso opposto. [Fig. 5]

MANUTENZIONE DELL'APPARECCHIO

SACCO DI CARTA E FILTRI

IMPORTANTE: Prima di sostituire il sacco di carta o estrarre i filtri spegnere l'apparecchio e staccare la spina dalla presa di corrente.

SOSTITUZIONE DEL SACCO DI CARTA

Quando l'indicatore di controllo del sacco diventa di colore rosso, controllare che il sacco non sia pieno e debba essere sostituito.

L'indicatore di controllo del sacco può essere di colore rosso anche qualora l'apparecchio sia ostruito in altri punti.

Per un'indicazione accurata del controllo del sacco il variatore di potenza* deve essere impostato al massimo.

Sostituire frequentemente il sacco quando si aspira polvere molto fine oppure quando si puliscono tappeti nuovi.

NON riempire eccessivamente il sacco raccogli-polvere.

Per sostituire il sacco di carta:

1. Adagiare l'aspirapolvere su una superficie piana, tirare il fermo all'indietro ed estrarre lo sportellino del sacco. [Fig. 6]
2. Rimuovere il sacco estraendo il collare del sacco dal tubo. Staccare il rivestimento adesivo dalla linguetta e ripiegarla sopra l'apertura, per evitare la fuoriuscita della polvere dal sacco. [Fig. 7]
3. Prima di inserire un nuovo sacco di carta, ripiegarne gli angoli dietro il collare del sacco stesso. [Fig. 8]
4. Inserire il collare lungo le guide e sollevarlo sopra il tubo. Il collare deve scattare in posizione. [Fig. 9]
5. Collocare le linguette poste sullo sportellino del sacco come indicato e chiudere lo sportellino. [Fig. 10]

*Solo su alcuni modelli **Il design delle spazzole può variare secondo il modello

NON utilizzare l'aspirapolvere senza sacco raccogli-polvere.

IMPORTANTE: Hoover consiglia di sostituire i filtri dopo aver utilizzato cinque sacchi pieni.

SOSTITUZIONE DEL FILTRO PRE-MOTORE STANDARD* [Fig. 11]

Dopo aver rimosso il sacco di carta, estrarre il filtro pre-motore standard dal porta filtro.

Inserire un nuovo filtro e sostituire il sacco di carta.

NON utilizzare l'aspirapolvere senza il filtro pre-motore.

Sostituire il filtro pre-motore standard dopo aver utilizzato cinque sacchi pieni.

SOSTITUZIONE DEL FILTRO DELL'ARIA IN USCITA

1. Sollevare il coprifiltro. [Fig. 12]

2. Rimuovere il filtro, inserirne uno nuovo e richiudere il coperchio. [Fig. 13]

NON utilizzare l'aspirapolvere senza il filtro dell'aria in uscita.

Sostituire il filtro d'aria in uscita dopo aver utilizzato cinque sacchi pieni.

UTILIZZO IN MODALITÀ SENZA SACCO*

Questo prodotto può essere utilizzato sia in modalità con sacco che senza sacco. In questa sezione viene descritto come utilizzare il prodotto con la cassetta senza sacco e i relativi filtri.

IMPORTANTE: Spegnerne l'aspirapolvere e staccare la spina dalla presa di corrente prima di rimuovere il sacco.

PER PASSARE DALLA MODALITÀ CON SACCO ALLA MODALITÀ SENZA SACCO*

Procedere come segue:

- Adagiare l'aspirapolvere su una superficie piana, quindi tirare indietro il pulsante di rilascio della porta e rimuovere la porta trasparente.
- Rimuovere il sacco.
- Inserire la cassetta raccogli-polvere.
- Collocare le linguette poste sullo sportellino e chiuderlo.

SVUOTAMENTO DELLA CASSETTA RACCOGLI-POLVERE*

- Adagiare l'aspirapolvere su una superficie piana, quindi tirare indietro il pulsante di rilascio della porta e rimuovere la porta trasparente.
- Rimuovere la cassetta raccogli-polvere dall'apparecchio.
- Aprire la chiusura della cassetta ruotando il contenitore raccogli-polvere e la chiusura superiore in direzioni opposte.
- Svuotare i rifiuti dal contenitore raccogli-polvere in una pattumiera. Svuotare i rifiuti dal contenitore raccogli-polvere in una pattumiera. Controllare se è necessario pulire i relativi filtri, come descritto nella sezione "Manutenzione dei filtri per la cassetta raccogli-polvere".
- Per rimontare la cassetta raccogli-polvere e i filtri sul prodotto, ripetere semplicemente tutti i passaggi in ordine inverso.

NOTA: Hoover consiglia di esaminare e, se necessario, lavare la cassetta e i filtri a ogni svuotamento della cassetta raccogli-polvere, vedere la sezione sulla manutenzione dei filtri.

MANUTENZIONE DEI FILTRI PER LA CASSETTA RACCOGLI-POLVERE*

- Per accedere al filtro HEPA lavabile (BLU), ruotare il filtro reticolare nella direzione opposta alla chiusura superiore del contenitore e rimuovere il filtro reticolare.
- Scuotere delicatamente i filtri per togliere la polvere.
- Pulire il filtro reticolare (ROSSO) e lavare accuratamente il filtro HEPA dall'interno sotto un getto di acqua calda fino a quando l'acqua non scorre pulita.
- Rimuovere l'acqua in eccesso agitando e lasciare asciugare completamente, per 24 ore. Rimontare i filtri sull'aspirapolvere solo dopo il completo asciugamento.

NON UTILIZZARE ACQUA BOLLENTE O DETERGENTI.

IMPORTANTE: Prima dell'uso, assicurarsi che siano stati rimontati i filtri, reticolare e HEPA.

PECULIARITÀ DEL PRODOTTO

IMPUGNATURA RIPIEGABILE

- Per utilizzare l'apparecchio come aspirapolvere portatile assieme agli accessori e al kit portatile, premere il pulsante di rilascio dell'impugnatura e ripiegarla all'indietro agganciandola alla base del corpo dell'apparecchio. [Fig. 14,15]
- Per riporre l'apparecchio con minimo ingombro ripiegare l'impugnatura. [Fig. 16]

MINI IMPUGNATURA A SCOMPARSA

Quando l'impugnatura principale è ripiegata, la mini impugnatura si solleva automaticamente e consente di trasportare con facilità l'apparecchio o di utilizzarlo come aspirapolvere portatile. [Fig. 17]

SPAZZOLE

Spazzola tappeti e pavimenti e spazzola tappeti*

- Fissare la spazzola all'apparecchio. [Fig. 18]
Premere il selettore* tipo pavimento sulla spazzola [19] per selezionare la modalità di pulizia ideale per il tipo di superficie da pulire.
Pavimento – Le setole si abbassano per proteggere il pavimento.
Tappeto/moquette – Le setole si sollevano per garantire una pulizia più in profondità.
- Spazzola Paquet* per pavimenti in legno e delicati.

ACCESSORI

Per ottenere prestazioni ottimali ed efficienza energetica#1, è consigliato usare le spazzole appropriate per le principali operazioni di pulizia. Queste spazzole sono indicate nel diagramma con le lettere **GP**, **HF** o **CA**.

La spazzola di tipo **GP** è adatta per pulire sia tappeti che pavimenti duri.

La spazzola di tipo **HF** è adatta solo per la pulizia dei pavimenti duri.

La spazzola di tipo **CA** è adatta solo per la pulizia dei tappeti.

Le altre spazzole sono accessorie per operazioni di pulizia speciale e sono raccomandate solo per usi occasionali.

*Solo su alcuni modelli **Il design delle spazzole può variare secondo il modello

È importante notare che questo aspirapolvere è provvisto di Etichetta Energetica conformemente alla Normativa Europea (EU) 665/2013.

Se l'etichetta riporta a sinistra un cerchio rosso di divieto che ricopre il simbolo del tappeto, significa che l'aspirapolvere non è adatto per la pulizia dei tappeti.

Se l'etichetta riporta a destra un cerchio rosso di divieto che ricopre il simbolo di pavimenti duri, significa che l'aspirapolvere non è adatto per la pulizia dei pavimenti duri.

#1 NOTA: Capacità di raccolta della polvere sui tappeti, capacità di raccolta della polvere sui pavimenti duri ed efficienza energetica conformi alle Normative della Commissione (EU) 665/2013 e (EU) 666/2013.

CHECKLIST UTENTE

Verrà addebitato un intervento di assistenza se si esamina l'apparecchio e si riscontra che non si trova nelle corrette condizioni operative, non è stato montato secondo quanto riportato nel presente libretto d'istruzioni o è stato oggetto di uso improprio.

Prima di rivolgersi all'assistenza Hoover esaminare la seguente lista di controllo:

1. La presa elettrica a cui è collegato l'apparecchio è funzionante? Verificare collegando un altro apparecchio alla presa di corrente.
2. Il sacco è pieno? Vedere la sezione 'Sacchi di carta e filtri'.
3. I filtri sono bloccati? Vedere la sezione 'Sacchi di carta e filtri'.
4. Il tubo o l'ingresso del tubo è ostruito? Rimuovere eventuali ostruzioni.

In caso di dubbi rivolgersi all'assistenza Hoover locale, che potrebbe essere in grado di aiutarvi telefonicamente.

INFORMAZIONI IMPORTANTI

Parti di ricambio e materiali di consumo HOOVER

Utilizzare sempre parti di ricambio originali HOOVER, che è possibile acquistare dal distributore locale HOOVER o direttamente dalla HOOVER. Quando si ordinano delle parti di ricambio, ricordarsi sempre di fornire il numero di modello dell'apparecchio utilizzato.

Consumabili

- | | |
|--|--------------|
| • Sacco in carta (x5) | H59-35600279 |
| • Kit filtri pre-motore & in uscita | U37-35600280 |
| • Filtro in uscita | T92-35600714 |
| • Filtro e reticolare (solo per modelli equipaggiati con cassetta ciclonica) | T98-35600862 |

Pezzi di ricambio

- | | |
|---|-----------------|
| • Kit portatile (1 Tracolla + 1 Tubo + 1 Spazzola A Pennello) | C48-35600191 |
| • Spazzola tappeti e pavimenti plus | G226PE-35601647 |
| • Spazzola pavimenti smart | G218SE-35601618 |
| • Spazzola parquet extra | G87PC-35600655 |

Qualità

La qualità degli stabilimenti Hoover è stata sottoposta a valutazione indipendente. I nostri prodotti vengono realizzati mediante un sistema di qualità che soddisfa i requisiti ISO 9001.

Regolamento per la garanzia

Le condizioni di garanzia relative a questo apparecchio sono definite dal rappresentate Hoover nel Paese di vendita. Per conoscere in dettaglio le condizioni, rivolgersi al distributore Hoover presso il quale l'apparecchio è stato acquistato. Per ogni contestazione ai sensi dei termini della garanzia, è necessario mostrare la fattura o un documento di acquisto equipollente.

Queste condizioni potrebbero venire modificate senza obbligo di preavviso.

INSTRUCCIONES PARA UN USO SEGURO

Este aparato sólo debe utilizarse para la limpieza doméstica habitual, como se describe en este manual de usuario. Asegúrese de haber comprendido todo el contenido de este manual antes de poner en funcionamiento el aparato.

No deje enchufado el aparato. Apague y desenchufe siempre el aparato antes de limpiarlo o de realizar cualquier labor de mantenimiento.

Este aparato puede ser usado por niños de 8 años en adelante y personas con capacidades físicas, sensoriales o mentales reducidas o falta de experiencia y conocimiento bajo supervisión y con una explicación de las instrucciones con respecto al uso del aparato de manera segura y que comprendan los riesgos implicados. Los niños no deben jugar con el aparato. Los niños no deben limpiar ni dar mantenimiento sin supervisión.

Si el cable de alimentación está dañado, deje de utilizar el aparato inmediatamente. Para evitar peligros de seguridad, profesionales del servicio técnico de Hoover deben reemplazar el cable de alimentación.

Mantener lejos de los cepillos rotatorios pies, manos, ropa suelta y cabellos.

Utilizar únicamente accesorios, consumibles o recambios recomendados o suministrados por HOOVER.

Electricidad estática: Algunas alfombras pueden provocar una pequeña acumulación de electricidad estática. Las descargas estáticas no son peligrosas para la salud.

No utilice el aparato al aire libre, en superficies húmedas o para recoger líquidos.

No aspire objetos duros o afilados, cerillas, ceniza candente, colillas de cigarrillo u objetos similares.

No rocíe ni aspire líquidos inflamables, aerosoles para limpiar o sus vapores.

No pase por encima del cable de alimentación cuando utilice el aparato ni lo desenchufe tirando del cable.

No siga utilizando su aparato si parece tener algún defecto.

Servicio Técnico HOOVER: Para garantizar el funcionamiento seguro y eficaz del aparato, recomendamos que las tareas de mantenimiento y reparación sean realizadas exclusivamente por profesionales autorizados del servicio técnico de Hoover.

No pise el cable ni lo enrolle en los brazos ni en las piernas al utilizar el aparato.

No utilice el aparato en personas ni animales.

No sitúe el aparato por encima de usted cuando esté limpiando las escaleras.

El Medio Ambiente:

El símbolo que puede verse en el producto indica que éste no puede tratarse como residuo doméstico. En su lugar, se debe entregar en un punto de recogida de electrodomésticos para el reciclaje de equipos eléctricos y electrónicos. La eliminación debe llevarse a cabo según los reglamentos medioambientales locales sobre eliminación de residuos. Para información más detallada sobre el tratamiento, la recuperación y el reciclaje de este aparato, póngase en contacto con su Ayuntamiento, su servicio de recogida de residuos domésticos o con el establecimiento donde haya comprado el producto.



CE Esta aparato cumple con las Directivas europeas 2006/95/EC, 2004/108/EC y 2011/65/EU.

HOOVER Limited, Pentrebach, Merthyr Tydfil, Mid Glamorgan, CF48 4TU, UK

INFORMACIÓN SOBRE EL ASPIRADOR

- A. Mango plegable
- B. Botón para plegar el mango
- C. Mini asa
- D. Botón de Encendido/Apagado o regulador de potencia variable*
- E. Gancho de almacenaje rápido del cable
- F. Filtro de Descarga
- G. Cable de alimentación
- H. Pinza incorporada
- I. Portezuela de la bolsa
- J. Indicador de control de la bolsa
- K. Tobera para alfombras y suelos (GP)**
 - K1. Tobera para alfombras (CA)**
 - K2. Tobera para suelos duros (HF)**
- L. Tubo Extensible
- M. Cepillo para limpieza de muebles
- N. Accesorio rincones
- O. Porta-accesorios
- P. Tobera Parquet

INFORMACIÓN SOBRE EL ASPIRADOR

Saque todas las piezas del embalaje.

- Desenganche el mango plegable de la base del cuerpo principal y pliégelos hacia arriba en su posición correcta.
- Abra la portezuela de la bolsa y compruebe si la bolsa de papel está correctamente instalada.
- Cerciórese de que los filtros premotor y de salida de aire están correctamente instalados
- Instale la tobera para alfombras y suelos.
- Desenrolle completamente el cable.
- En la versión de potencia fija, pulse el botón para encender o apagar el aparato. En la versión de potencia variable, gire el mando del regulador para encender el aparato y controlar la potencia.

USO DEL ASPIRADOR

ALMACENAMIENTO DEL CABLE DE ALIMENTACIÓN

1. Antes de desenganchar la pinza incorporada, gire el clip superior y suelte el cable de alimentación. **[Fig. 1]**
2. Para utilizar el aparato como aspirador vertical, enganche el cable en la parte posterior del mango principal. **[Fig. 2]**

Cuando termine de utilizar el aparato, desenganche el cable de alimentación del mango y enróllelo alrededor de los clips de almacenamiento antes de ajustarlo con la pinza incorporada. **[Fig. 3]**

MANDOS*

1. Interruptor de encendido/apagado. Púlselo para encender el aspirador. Púlselo de nuevo para apagarlo. **[Fig. 4]**
2. Regulador de potencia variable. Encienda el aparato y seleccione la potencia que desee girando el selector. Gírelo hasta su posición inicial para apagarlo. **[Fig. 5]**

MANTENIMIENTO DEL ASPIRADOR

BOLSA Y FILTROS

IMPORTANTE: Apague el aspirador y saque el enchufe de la toma de corriente antes de cambiar la bolsa de papel o quitar algún filtro.

CAMBIO DE LA BOLSA DE PAPEL

Cuando el indicador del estado de la bolsa esté en rojo, compruebe si la bolsa está llena y si es preciso cambiarla.

El indicador del estado de la bolsa puede estar en rojo si hay una obstrucción en alguna otra parte del aspirador.

Para que el indicador del estado de la bolsa refleje con precisión el estado de la bolsa debe ajustarse el control de potencia* al máximo.

Cambie la bolsa de papel con frecuencia para aspirar materiales como el polvo fino o limpiar moquetas nuevas.

NO DEBE permitir que la bolsa de papel se llene en exceso.

Para cambiar la bolsa de papel:

1. Ponga el aspirador sobre una superficie plana, tire de la presilla hacia atrás y saque la portezuela de la bolsa. **[Fig. 6]**
2. Saque la bolsa tirando del collarín de la bolsa para separarlo de la entrada de la manguera. Retire el recubrimiento adhesivo de la solapa protectora y colóquela sobre la entrada de la manguera para evitar que se escape polvo de la bolsa. **[Fig. 7]**
3. Antes de instalar una bolsa nueva, pliegue las esquinas de la bolsa por detrás del collarín. **[Fig. 8]**
4. Deslice el collarín por las guías y levántelo hasta que quede por encima del tubo de entrada. El collarín debe quedar encajado en su lugar produciendo un chasquido. **[Fig. 9]**

5. Localice las lengüetas de la portezuela trasera tal como se ilustra y cierre la portezuela de la bolsa. **[Fig. 10]**

NO DEBE utilizar el aspirador si no hay una bolsa instalada.

IMPORTANTE: Hoover recomienda que se cambien los filtros tras haber cambiado la bolsa cinco veces.

CAMBIO DEL FILTRO PREMOTOR ESTÁNDAR* [Fig. 11]

Tras haber sacado la bolsa de papel, saque el filtro premotor del alojamiento de la bolsa.

Instale el filtro nuevo y cambie la bolsa de papel.

NO DEBE utilizar el aspirador si no hay un filtro premotor instalado.

Cambie el filtro premotor estándar tras haber cambiado la bolsa cinco veces.

CAMBIO DEL FILTRO DE SALIDA DE AIRE

1. Saque la cubierta del filtro. **[Fig. 12]**
2. Despegue el filtro, instale el filtro nuevo y vuelva a colocar la cubierta. **[Fig. 13]**

NO DEBE utilizar el aspirador si no hay un filtro de salida de aire instalado.

Cambie el filtro de salida de aire tras haber cambiado la bolsa cinco veces.

UTILIZACIÓN DEL ASPIRADOR SIN BOLSA*

Este aspirador puede utilizarse sin o con bolsa. En este apartado se describe la utilización del producto con el recipiente sin bolsa y los filtros pertinentes.

IMPORTANTE: Apague el aparato y saque el enchufe de la toma de corriente antes de extraer la bolsa.

PARA PASAR DE UTILIZAR EL ASPIRADOR CON BOLSA A UTILIZARLO SIN BOLSA*

Siga los pasos que se indican a continuación:

- a) Deposite el aspirador sobre una superficie plana, tire del botón de apertura de la portezuela y retire la portezuela transparente.
- b) Extraiga la bolsa.
- c) Instale el recipiente sin bolsa.
- e) Localice las lengüetas de la portezuela trasera y cierre la portezuela.

VACIADO DEL RECIPIENTE SIN BOLSA*

- a) Deposite el aspirador sobre una superficie plana, tire del botón de apertura de la portezuela y retire la portezuela transparente.
- b) Extraiga el recipiente sin bolsa.
- c) Extraiga el cierre del recipiente (rojo) girando el depósito y el cierre superior en sentido contrario.
- d) Vacíe la suciedad del depósito en el cubo de la basura. Compruebe si es necesario limpiar los filtros pertinentes, tal como se describe en el apartado "Mantenimiento de los filtros para utilización sin bolsa".
- e) Para instalar de nuevo en el aparato recipiente sin bolsa y los filtros solo es preciso repetir todos los pasos en orden inverso.

NOTA: Hoover recomienda comprobar y limpiar, siempre que sea necesario, el recipiente y los filtros cada vez que se vacíe un recipiente lleno. Consulte el apartado dedicado al mantenimiento de los filtros.

MANTENIMIENTO DE LOS FILTROS PARA UTILIZACIÓN SIN BOLSA*

- a) Para acceder al filtro lavable HEPA (AZUL), gire el filtro de malla en el sentido contrario del cierre superior del recipiente y extraiga la malla.
- b) Golpee suavemente los filtros para que se suelte la suciedad que quede.
- c) Limpie el filtro de malla (ROJO) con un paño y lave en profundidad el filtro HEPA situándolo bajo un chorro de agua tibia hasta que el agua salga limpia.
- d) Eliminar el agua excedente agitando y dejar que se seque durante 24 horas. Espere a que los filtros estén completamente secos para instalarlos de nuevo en el aspirador.

NO USAR AGUA CALIENTE NI DETERGENTES.

IMPORTANTE: Cerciórese de que estén instalados los filtros para utilización sin bolsa, los filtros de malla y HEPA antes de utilizar el aspirador.

CARACTERÍSTICAS ESPECIALES

MANGO PLEGABLE*

1. Para utilizar el producto a modo de aspirador portátil junto con los accesorios y el kit portátil, pulse el botón de desenganche del mango y pliegue el mango hacia atrás hasta que encaje con un chasquido en su lugar, en la base del cuerpo principal. **[Fig. 14,15]**
2. Doble el mango para almacenar el aparato fácilmente. **[Fig. 16]**

MINI-ASA

Cuando se pliega hacia atrás el mango principal, el mini-asa se eleva automáticamente para que pueda transportar el aparato fácilmente o utilizarlo como aspirador portátil. **[Fig. 17]**

Toberas

Tobera para alfombras & suelos duros y tobera para alfombras*

1. Asegurar la tobera en el aparato. **[Fig. 18]**
2. Pulse el selector para el tipo de suelos en la tobera **[19]** para seleccionar el modo de limpieza ideal para ese suelo.
Suelos duros – Los cepillos bajan para proteger el suelo.
Alfombra – Los cepillos se elevan para una limpieza a fondo.
3. La tobera Parqué* está indicada para suelos de madera y suelos delicados.

ACCESORIOS

Para obtener el mejor rendimiento y eficiencia energética **#1** se recomienda utilizar toberas adecuadas para las principales operaciones de limpieza. Estas toberas se indican en los diagramas con las letras **GP**, **HF** o **CA**.

Una tobera de tipo **GP** se puede utilizar para limpiar tanto alfombras como suelos duros.

Una tobera de tipo **HF** es adecuada sólo para la limpieza de suelos duros.

Una tobera de tipo **CA** es adecuada sólo para la limpieza de alfombras.

Las demás toberas son accesorios para efectuar tareas de limpieza especializadas y se recomiendan sólo para un uso ocasional.

*Sólo para algunos modelos

** Sólo para algunos modelos, las toberas pueden variar según modelo.

Es importante indicar que este aspirador se suministra con una etiqueta energética de conformidad con el reglamento europeo (UE) 665/2013.

Si en la etiqueta aparece un círculo rojo de prohibición en el lado izquierdo, cubriendo el símbolo de la alfombra, esto indica que el aspirador no es adecuado para utilizarse en alfombras.

Si en la etiqueta aparece un círculo rojo de prohibición en el lado derecho, cubriendo el símbolo de suelo duro, esto indica que el aspirador no es adecuado para utilizarse en suelos duros.

#1 NOTA: La capacidad de recogida de polvo de las alfombras, la capacidad de recogida de polvo de los suelos duros y la eficiencia energética son de conformidad con los reglamentos de la Comisión (UE) 665/2013 y (UE) 666/2013.

LISTA DE COMPROBACIÓN PARA EL USUARIO

Se aplicará un cargo en el servicio si el aspirador funciona correctamente, si no se ha montado de acuerdo con estas instrucciones o si se ha utilizado incorrectamente.

Antes de llamar al Servicio técnico de Hoover, compruebe lo siguiente:

1. ¿Hay suministro de corriente para el aspirador? Pruebe con otro aparato.
2. ¿Está llena la bolsa de papel? Consulte el apartado 'Bolsas y filtros'.
3. ¿Están obstruidos los filtros? Consulte el apartado 'Bolsas y filtros'.
4. ¿Está obstruida la manguera o la entrada de la manguera? Elimine las obstrucciones.

Si tiene alguna duda, llame a su Centro de Asistencia Técnica local de Hoover para recibir asesoramiento. Es probable que le puedan dar asistencia telefónica.

INFORMACIÓN IMPORTANTE

Piezas de recambio y consumibles HOOVER

Utilice siempre piezas de repuesto originales de Hoover. Puede adquirirlas a través de los distribuidores de HOOVER. Cuando realice pedidos de piezas, indique siempre el número de modelo que posee.

Piezas/consumibles

- Bolsa de Papel
(5 bolsas de Papel + 1 filtro premotor + 1 filtro de salida de aire) H59 - 35600279
- 1 Filtro Pre-Motor + 1 Filtro de salida de aire U37 - 35600280

Piezas de repuesto

- Kit portátil
(1 cinta bandolera + 1 tubo flexible + 1 cepillo para tapicerías) C48 - 35600191
- Tobera Plus para alfombras y suelos: G266PE - 35601647
- Tobera Extra para alfombras: G215EE - 35601608
- Tobera Parquet: G80 - 35600282
- Filtro de malla y Filtro Hepa:
(Para modelos equipados con con recipiente ciclónico sin bolsa) T98 - 35600862

Calidad

Las Fábricas de HOOVER han sido sometidas a inspecciones de calidad independientes. Nuestros productos se fabrican de conformidad con el sistema de calidad que cumple los requisitos de la norma ISO 9001.

Su garantía

Las condiciones de garantía para este aparato vienen definidas por nuestro representante en el país de venta. Puede obtener los detalles acerca de estas condiciones en el establecimiento donde haya comprado este aparato. Debe mostrarse la factura de compra o el recibo al hacer alguna reclamación en virtud de las condiciones de garantía. Sujeto a cambios sin previo aviso.

ΟΔΗΓΙΕΣ ΑΣΦΑΛΟΥΣ ΧΡΗΣΗΣ

Η συσκευή πρέπει να χρησιμοποιείται αποκλειστικά για οικιακή χρήση, σύμφωνα με τις οδηγίες χρήσης. Πριν δοκιμάσετε να χρησιμοποιήσετε τη συσκευή, βεβαιωθείτε ότι έχετε κατανοήσει τις οδηγίες που περιέχει το βιβλίο που κρατάτε στα χέρια σας.

Μην αφήνετε τη συσκευή συνδεδεμένη στην πρίζα. Πριν τον καθαρισμό της συσκευής ή οποιασδήποτε εργασία συντήρησης, πρέπει να απενεργοποιείτε τη συσκευή και να την αποσυνδέετε από την πρίζα.

Η χρήση της συσκευής από παιδιά άνω των 8 ετών, ηλικιωμένους και ΑΜΕΑ προϋποθέτει την παρουσία ενήλικα που θα φέρει την ευθύνη για την ασφαλεία τους. Η χρήση της συσκευής από άτομα που δεν έχουν εξοικειωθεί στη χρήση παρόμοιων συσκευών μπορεί να γίνει μόνο αφού γίνει κατανοητός ο κίνδυνος που ενέχει η χρήση της συσκευής. Μην αφήνετε τα παιδιά να παίζουν με τη συσκευή. Οι εργασίες καθαρισμού και συντήρησης της συσκευής δεν πρέπει να γίνονται από τα παιδιά χωρίς την επίβλεψη ενήλικα που θα φέρει την ευθύνη για την ασφαλεία τους.

Εάν το καλώδιο σύνδεσης με το δίκτυο παροχής εμφανίσει φθορές διακόψτε την λειτουργία της συσκευής αμέσως. Για λόγους ασφάλειας η αντικατάσταση του καλωδίου πρέπει να γίνει αποκλειστικά από εξουσιοδοτημένο προς τούτο τεχνικό HOOVER.

Μην πλησιάζετε τις περιστρεφόμενες βούρτσες με τα χέρια, τα πόδια, τα μαλιά ή τα ρούχα σας.

Χρησιμοποιείτε αποκλειστικά γνήσια εξαρτήματα, ανταλλακτικά και αναλώσιμα HOOVER.

Στατικός ηλεκτρισμός: Ορισμένα χαλιά μπορεί να προκαλέσουν συσσώρευση στατικού ηλεκτρισμού. Τυχόν στατικές εκκενώσεις δεν είναι επικίνδυνες για την υγεία.

Μην χρησιμοποιείτε τη συσκευή σας σε εξωτερικούς χώρους, σε υγρή επιφάνεια ή για τη συλλογή υγρών.

Μην συλλέγετε με τη συσκευή σκληρά ή αιχμηρά αντικείμενα, καυτή στάχτη, αποτσίγαρο ή άλλα παρόμοια αντικείμενα.

Μην ψεκάζετε ή συλλέγετε εύφλεκτα υγρά, υγρά καθαρισμού, αερολύματα ή τους ατμούς τους.

Ενώσω χρησιμοποιείτε τη συσκευή δεν πρέπει να πατάτε επάνω στο καλώδιο, μην τραβάτε το καλώδιο για να αποσυνδέσετε τη συσκευή από την παροχή.

Εάν η συσκευή εμφανίσει κάποια βλάβη μην συνεχίσετε να την χρησιμοποιείτε.

Τεχνική Υποστήριξη Hoover: Για την διατήρηση της ασφαλούς και αποτελεσματικής λειτουργίας της συσκευής οι επεμβάσεις συντήρησης και αποκατάστασης βλαβών πρέπει να γίνονται αποκλειστικά μέσω των εξουσιοδοτημένων τεχνικών HOOVER..

Μην στέκεστε πάνω στο καλώδιο και μην το περιτυλίγετε γύρω από τα χέρια ή τα πόδια σας ενώσω η συσκευή βρίσκεται σε λειτουργία.

Μην χρησιμοποιείτε τη συσκευή για να καθαρίζετε ζώα ή άτομα.

Μην τοποθετείτε πάνω σας τη συσκευή όταν καθαρίζετε τις σκάλες.

Περιβάλλον

Το σύμβολο πάνω σε αυτή τη συσκευή υποδεικνύει ότι αυτή η συσκευή δεν μπορεί να αντιμετωπιστεί σαν κοινό οικιακό απόρριμα. Αντίθετα, πρέπει να παραδοθεί στο πλησιέστερο κέντρο συλλογής για την ανακύκλωση ηλεκτρικού και ηλεκτρονικού εξοπλισμού. Η απόρριψη της συσκευής πρέπει να γίνει σύμφωνα με την ισχύουσα κατά τόπο νομοθεσία για την απόρριψη ηλεκτρονικών και ηλεκτρικών αποβλήτων. Για πιο λεπτομερείς πληροφορίες σχετικά με την επεξεργασία, την ανάκτηση και την ανακύκλωση αυτής της συσκευής, επικοινωνήστε με την κατά τόπους αρμόδια αρχή, την υπηρεσία αποκομιδής οικιακών απορριμμάτων ή το κατάστημα από το οποίο αγοράσατε τη συσκευή.

 Αυτή η συσκευή πληροί τις υπ' αριθμ. 2006/95/EC, 2004/108/EC και 2011/65/EU Ευρωπαϊκές Οδηγίες.

HOOVER Limited, Pentrebach, Merthyr Tydfil, Mid Glamorgan, CF48 4TU, UK

ΕΞΟΙΚΕΙΩΣΗ ΜΕ ΤΗ ΣΚΟΥΠΑ

- A. Αναδιπλούμενη λαβή
- B. Κουμπί απελευθέρωσης αναδιπλούμενης λαβής
- C. Μίνι πτυσσόμενη λαβή
- D. Κουμπί On/Off ή χειριστήριο μεταβολής της ισχύος*
- E. Γάντζος αποθήκευσης καλωδίου γρήγορης απελευθέρωσης
- F. Φίλτρο απαγωγής
- G. Καλώδιο Παροχής
- H. Ενσωματωμένο κούμπωμα
- I. Κάλυμμα της σακούλας
- J. Λυχνία ελέγχου σακούλας
- K. Ακροφύσιο χαλιών και δαπέδου (GP)**
 - K1. Ακροφύσιο χαλιών (CA)**
 - K2. Ακροφύσιο (στόμιο) για σκληρά δάπεδα (HF)**
- L. Σωλήνας προέκτασης
- M. Ακροφύσιο επίπλων
- N. Πλακέ απορροφητήρας
- O. Βάση αξεσουάρ
- P. Ακροφύσιο για παρκέ

ΕΞΟΙΚΕΙΩΣΗ ΜΕΤΗ ΣΚΟΥΠΑ

Αφαιρέστε όλα τα εξαρτήματα από τη συσκευασία.

- Βγάλτε την αναδιπλούμενη λαβή από τη βάση του κυρίως σώματος προς τα έξω και γυρίστε την προς τα πάνω ώστε να μπει στη θέση της.
- Ανοίξτε την πόρτα της σακούλας και ελέγξτε αν η χάρτινη σακούλα έχει τοποθετηθεί σωστά.
- Βεβαιωθείτε ότι το φίλτρο πριν από το μοτέρ και το φίλτρο εξαγωγής έχουν τοποθετηθεί σωστά.
- Τοποθέτηση του ακροφυσίου για χαλιά και πατώματα.
- Ξετυλίξτε τελείως το καλώδιο.
- Στην έκδοση σταθερής ισχύος πατήστε το κουμπί για να σταματήσετε και να ξεκινήσετε τη λειτουργία της. Στην έκδοση μεταβλητής ισχύος, περιστρέψτε το χειριστήριο για να ξεκινήσετε τη λειτουργία και να ρυθμίσετε την ισχύ.

ΟΔΗΓΙΕΣ ΧΡΗΣΕΩΣ

ΑΠΟΘΗΚΕΥΣΗ ΤΟΥ ΚΑΛΩΔΙΟΥ ΤΡΟΦΟΔΟΣΙΑΣ

1. Πριν από τη χρήση, ανοίξτε την ενσωματωμένη ασφάλεια, γυρίστε το επάνω άγκιστρο και ελευθερώστε το καλώδιο τροφοδοσίας. **[Εικ. 1]**
2. Κατά τη χρήση ως σκούπα με σταθερό σωλήνα, τοποθετήστε το καλώδιο τροφοδοσίας στο πίσω μέρος της κύριας λαβής. **[Εικ. 2]**

Μετά τη χρήση, βγάλτε το καλώδιο τροφοδοσίας από τη λαβή και τυλίξτε το γύρω από τα άγκιστρα αποθήκευσης πριν το ασφαλίσετε με το ενσωματωμένο κούμπωμα. **[Εικ. 3]**

ΚΟΥΜΠΙΑ*

1. Κουμπί λειτουργίας (On/Off). Πιέστε για να ενεργοποιηθείτε. Πιέστε ξανά για να απενεργοποιηθείτε. **[Εικ. 4]**
2. Χειριστήριο μεταβολής της ισχύος. Ενεργοποιήστε και ρυθμίστε στην επιθυμητή ισχύ περιστρέφοντας τον επιλογέα. Περιστρέψτε προς την αντίθετη κατεύθυνση για να απενεργοποιηθείτε. **[Εικ. 5]**

ΣΥΝΤΗΡΙΣΗ ΚΑΙ ΚΑΘΑΡΙΣΜΟΣ

ΣΑΚΟΥΛΑ ΚΑΙ ΦΙΛΤΡΑ

ΕΠΙΣΗΜΑΝΣΗ : Προτού αλλάξετε τη σακούλα ή αφαιρέσετε οποιοδήποτε από τα φίλτρα, σβήστε τη σκούπα και αποσυνδέστε το φις από την πρίζα.

ΑΛΛΑΓΗ ΤΗΣ ΧΑΡΤΙΝΗΣ ΣΑΚΟΥΛΑΣ

Όταν η ένδειξη πληρότητας της σακούλας γίνει κόκκινη, ελέγξτε για να διαπιστώσετε εάν η σακούλα είναι γεμάτη και χρειάζεται αντικατάσταση.

Η ένδειξη πληρότητας της σακούλας μπορεί να γίνει κόκκινη ακόμη και αν υπάρξει ένα εμπόδιο σε κάποιο άλλο σημείο της σκούπας.

Για ακριβή ένδειξη πληρότητας της σακούλας, το χειριστήριο ισχύος* πρέπει να έχει ρυθμιστεί στη μέγιστη τιμή.

Να αντικαθιστάτε συχνότερα τη χάρτινη σακούλα όταν μαζεύετε υλικά όπως σκόνες ή λεπτή σκόνη ή όταν καθαρίζετε καινούργια χαλιά.

MHN παραγεμίζετε τη χάρτινη σακούλα.

Για να αλλάξετε τη χάρτινη σακούλα:

1. Τοποθετήστε τη σκούπα σε μια επίπεδη επιφάνεια, τραβήξτε προς τα πίσω την ασφάλεια και αφαιρέστε την πόρτα της σακούλας. **[Εικ. 6]**
2. Αφαιρέστε τη σακούλα τραβώντας το κολάρο της από το στόμιο εισόδου. Αφαιρέστε την κολλώδη ενίσχυση του περυγίου της σκόνης και τυλίξτε τη προς τα μέσα ώστε να μην βγει η σκόνη από τη σακούλα. **[Εικ. 7]**
3. Πριν τοποθετήσετε καινούργια σακούλα, τυλίξτε τις γωνίες της σακούλας πίσω από το κολάρο. **[Εικ. 8]**
4. Σύρετε το κολάρο κατά μήκος των οδηγών και ανασηκώστε το ώστε να περάσει στο στόμιο του σωλήνα. Το κολάρο θα πρέπει να εφαρμόσει στη θέση του. **[Εικ. 9]**

5. Βρείτε τις γλωττίδες στην πόρτα της σακούλας, όπως υποδεικνύεται και κλείστε την πόρτα της σακούλας. **[Εικ. 10]**

ΜΗΝ χρησιμοποιείτε τη σκούπα χωρίς να έχετε τοποθετήσει χάρτινη σακούλα.

ΕΠΙΣΗΜΑΝΣΗ : Η Hoover συνιστά να γίνεται αντικατάσταση των φίλτρων αφού αντικαταστήσετε τη χάρτινη σακούλα πέντε φορές.

ΑΝΤΙΚΑΤΑΣΤΑΣΗ ΤΟΥ ΒΑΣΙΚΟΥ ΦΙΛΤΡΟΥ ΠΡΙΝ ΑΠΟ ΤΟ ΜΟΤΕΡ* **[Εικ. 11]**

Αφού αφαιρέσετε τη χάρτινη σακούλα, ανασηκώστε και αφαιρέστε το φίλτρο πριν από το μοτέρ από τη θήκη της σακούλας.

Τοποθετήστε το νέο φίλτρο και αντικαταστήστε τη χάρτινη σακούλα.

ΜΗΝ χρησιμοποιείτε τη σκούπα χωρίς να έχετε τοποθετήσει το φίλτρο πριν από το μοτέρ.

Να γίνεται αντικατάσταση του βασικού φίλτρου πριν από το μοτέρ αφού αντικαταστήσετε τη χάρτινη σακούλα πέντε φορές.

ΑΝΤΙΚΑΤΑΣΤΑΣΗ ΤΟΥ ΦΙΛΤΡΟΥ ΕΞΑΓΩΓΗΣ

1. Ανασηκώστε το κάλυμμα του φίλτρου. **[Εικ. 12]**

2. Αποκολλήστε το φίλτρο, τοποθετήστε το νέο φίλτρο και αντικαταστήστε το κάλυμμα. **[Εικ. 13]**

ΜΗΝ χρησιμοποιείτε τη σκούπα χωρίς να έχετε τοποθετήσει το φίλτρο εξαγωγής.

Να γίνεται αντικατάσταση του φίλτρου εξαγωγής αφού αντικαταστήσετε τη χάρτινη σακούλα πέντε φορές.

ΧΡΗΣΗ ΣΤΗ ΛΕΙΤΟΥΡΓΙΑ ΧΩΡΙΣ ΣΑΚΟΥΛΑ*

Αυτό το προϊόν μπορεί να χρησιμοποιηθεί στη λειτουργία με ή χωρίς σακούλα. Σε αυτή την ενότητα περιγράφεται πώς να χρησιμοποιήσετε το προϊόν με την κασέτα χωρίς τη σακούλα και τα σχετικά φίλτρα.

ΕΠΙΣΗΜΑΝΣΗ : Θέστε εκτός λειτουργίας τη σκούπα και αποσυνδέστε το φις από την πρίζα πριν αφαιρέσετε την σακούλα.

ΕΝΑΛΛΑΓΗ ΑΠΟ ΤΗ ΛΕΙΤΟΥΡΓΙΑ ΜΕ ΣΑΚΟΥΛΑ ΣΤΗ ΛΕΙΤΟΥΡΓΙΑ ΧΩΡΙΣ ΣΑΚΟΥΛΑ*

Ακολουθήστε τα παρακάτω βήματα:

- a) Τοποθετήστε τη σκούπα σε επίπεδη επιφάνεια, τραβήξτε προς τα πίσω το κουμπί απελευθέρωσης της πόρτας και αφαιρέστε τη διαφανή πόρτα.
- b) Αφαιρέστε τη σακούλα.
- c) Εφαρμόστε της κασέτας χωρίς σακούλα.
- e) Τοποθετήστε τις γλωττίδες στην πόρτα και κλείστε την πόρτα.

ΑΔΕΙΑΣΜΑ ΤΗΣ ΚΑΣΕΤΑΣ ΧΩΡΙΣ ΣΑΚΟΥΛΑ*

- a) Τοποθετήστε τη σκούπα σε επίπεδη επιφάνεια, τραβήξτε προς τα πίσω το κουμπί απελευθέρωσης της πόρτας και αφαιρέστε τη διαφανή πόρτα.
- b) Αφαιρέστε την κασέτα της λειτουργίας χωρίς σακούλα.
- c) Αφαιρέστε το καπάκι της κασέτας (κόκκινο) περιστρέφοντας το δοχείο και το επάνω καπάκι προς αντίθετες κατευθύνσεις.
- d) Αδειάστε τα απορρίμματα από το δοχείο σε έναν κάδο. Ελέγξτε εάν πρέπει να καθαρίσετε τα αντίστοιχα φίλτρα, όπως περιγράφεται στην ενότητα «Συντήρηση των φίλτρων για τη λειτουργία χωρίς σακούλα».
- e) Για να επανατοποθετήσετε την κασέτα χωρίς σακούλα και τα φίλτρα στο προϊόν, απλά επαναλάβετε τα βήματα με αντίστροφη σειρά.

ΣΗΜΕΙΩΣΗ: Η Hoover συνιστά να επιθεωρείτε και να πλένετε, εάν είναι απαραίτητο, την κασέτα και τα φίλτρα μετά από κάθε άδειασμα του δοχείου. Βλ. ενότητα συντήρησης φίλτρων.

ΣΥΝΤΗΡΗΣΗ ΤΩΝ ΦΙΛΤΡΩΝ ΓΙΑ ΤΗ ΛΕΙΤΟΥΡΓΙΑ ΧΩΡΙΣ ΣΑΚΟΥΛΑ*

- a) Για να προσπελάσετε το πλενόμενο φίλτρο HEPA (ΜΠΛΕ), περιστρέψτε το φίλτρο πλέγματος προς την αντίθετη κατεύθυνση από το επάνω καπάκι της κασέτας και αφαιρέστε το πλέγμα.
- b) Τινάξτε ελαφρά τα φίλτρα για να απομακρυνθεί η περίσσεια σκόνης.
- c) Καθαρίστε καλά το φίλτρο πλέγματος (ΚΟΚΚΙΝΟ) και πλύνετε επιμελώς το φίλτρο HEPA από μέσα με ζεστό νερό στο χέρι, έως ότου το νερό να τρέχει καθαρό.
- d) Απομακρύνετε την περίσσεια νερού τινάζοντας και αφήστε το να στεγνώσει για 24 ώρες. Επανατοποθετήστε τα φίλτρα στη σκούπα μόνον όταν είναι εντελώς στεγνά.

ΜΗ ΧΡΗΣΙΜΟΠΟΙΕΙΤΕ ΚΑΥΤΟ ΝΕΡΟ Ή ΑΠΟΡΡΥΠΑΝΤΙΚΑ.

ΕΠΙΣΗΜΑΝΣΗ : Πριν από τη χρήση, βεβαιωθείτε ότι έχετε τοποθετήσει τα φίλτρα για τη λειτουργία χωρίς σακούλα, το πλέγμα και το HEPA.

ΕΙΔΙΚΑ ΕΞΑΡΤΗΜΑΤΑ

ΑΝΑΔΙΠΛΟΥΜΕΝΗ ΛΑΒΗ*

1. Για να χρησιμοποιήσετε το προϊόν ως φορητή σκούπα με τα εξαρτήματα και το κιτ φορητής χρήσης, πατήστε το κουμπί απελευθέρωσης της λαβής και διπλώστε τη λαβή προς τα μέσα μέχρι να ασφαλίσει στη θέση της, στο κυρίως σώμα. **[Εικ. 14,15]**
2. Διπλώστε τη λαβή για ευκολότερη αποθήκευση. **[Εικ. 16]**

ΜΙΝΙ ΠΤΥΣΣΟΜΕΝΗ ΛΑΒΗ

Καθώς η κύρια λαβή διπλώνεται προς τα μέσα, ανασηκώνεται αυτόματα η μικρή πτυσσόμενη λαβή που διευκολύνει τη μεταφορά και τη χρήση του προϊόντος ως φορητή σκούπα. **[Εικ. 17]**

ΑΚΡΟΦΥΣΙΑ

Ακροφύσιο χαλιών & δαπέδου και Ακροφύσιο χαλιών

1. Ασφαλίστε το ακροφύσιο στο προϊόν. **[Εικ. 18]**
2. Πιέστε τον επιλογέα τύπου δαπέδου στο ακροφύσιο **[19]** για να επιλέξετε την ιδανική λειτουργία καθαρισμού για τον τύπο του δαπέδου.
Σκληρά δάπεδα – Οι βούρτσες μαζεύονται για να μην φθείρουν το δάπεδο.
Χαλί – Οι βούρτσες βγαίνουν προς τα έξω για καθαρισμό σε βάθος.
3. Ακροφύσιο για παρκέ* για ξύλινα και ευαίσθητα πατώματα.

ΕΞΑΡΤΗΜΑΤΑ

Για να πετύχετε την καλύτερη επίδοση και ενεργειακή αποδοτικότητα **#1** συνιστάται να χρησιμοποιείτε τα σωστά ακροφύσια στις βασικές εργασίες καθαρισμού. Αυτά τα ακροφύσια απεικονίζονται στα σχέδια με τα γράμματα **GP**, **HF** ή **CA**.

Το ακροφύσιο τύπου **GP** μπορεί να χρησιμοποιηθεί τόσο για τον καθαρισμό χαλιών όσο και πατωμάτων.

*Μόνο ορισμένα μοντέλα

** Μόνο για ορισμένα μοντέλα, τα ακροφύσια (στόμια αναρρόφησης ενδέχεται να διαφέρουν ανάλογα με το μοντέλο

Το ακροφύσιο τύπου **HF** είναι κατάλληλο για χρήση μόνο σε σκληρά δάπεδα .

Το ακροφύσιο τύπου **CA** είναι κατάλληλο για χρήση μόνο σε χαλιά

Τα υπόλοιπα ακροφύσια προορίζονται για ειδικές εργασίες καθαρισμού και πρέπει να χρησιμοποιούνται μόνο για το συγκεκριμένο σκοπό.

Είναι σημαντικό να σημειωθεί ότι η ηλεκτρική σκούπα συνοδεύεται από ενεργειακή ετικέτα σύμφωνα με τα ισχύοντα από την 665/2013 Ευρωπαϊκή οδηγία .

Εάν η ετικέτα εμφανίζει έναν κόκκινο απαγορευτικό κύκλο στα αριστερά που καλύπτει ένα σύμβολο χαλιού, αυτό είναι ένδειξη ότι η σκούπα δεν είναι κατάλληλη για χρήση σε χαλιά.

Αν η ετικέτα δείχνει έναν κόκκινο απαγορευτικό κύκλο δεξιά να καλύπτει το σύμβολο σκληρού δαπέδου, τότε αυτό υποδεικνύει ότι η ηλεκτρική σκούπα δεν είναι κατάλληλη για χρήση σε σκληρά δάπεδα.

#1 ΣΗΜΕΙΩΣΗ: Η ικανότητα απορρόφησης σκόνης σε χαλιά και σκόνης σε σκληρά δάπεδα όπως και η ενεργειακή απόδοση ανταποκρίνονται στις υπάριθμ 665/2013 και 666/2013 της Ε.Ε.

ΛΙΣΤΑ ΕΛΕΓΧΟΥ ΧΡΗΣΤΗ

Εάν η σκούπα βρεθεί να λειτουργεί κανονικά, εάν δεν έχει συναρμολογηθεί σύμφωνα με αυτές τις οδηγίες ή εάν χρησιμοποιείται με λανθασμένο τρόπο, τότε θα υπάρξει χρέωση για την επισκευή της σκούπας.

Πριν καλέσετε το σέρβις της Hoover ελέγξτε τα εξής:

1. Υπάρχει ρεύμα στην πρίζα που έχει συνδεθεί η ηλεκτρική σκούπα; Ελέγξτε την με κάποια άλλη συσκευή.
2. Είναι γεμάτη η χάρτινη σακούλα; Δείτε την ενότητα "Σακούλα και φίλτρα".
3. Υπάρχει κάτι που φράζει τα φίλτρα; Δείτε την ενότητα "Σακούλα και φίλτρα".
4. Υπάρχει κάτι που φράζει τον εύκαμπτο σωλήνα ή το στόμιο; Αφαιρέστε τυχόν εμπόδια.

Εάν έχετε την παραμικρή αμφιβολία, καλέστε το τοπικό εξουσιοδοτημένο σέρβις της Hoover για συμβουλή. Πιθανόν να μπορέσουν να σας βοηθήσουν από το τηλέφωνο.

ΣΗΜΑΝΤΙΚΕΣ ΠΛΗΡΟΦΟΡΙΕΣ

Ανταλλακτικά και αναλώσιμα HOOVER

Αντικαθιστάτε πάντα τα εξαρτήματα με γνήσια ανταλλακτικά HOOVER. Διατίθενται από τον αντιπρόσωπο HOOVER της περιοχής σας ή απευθείας από τη Hoover. Κατά την παραγγελία εξαρτημάτων να αναφέρετε πάντα τον αριθμό μοντέλου.

Αναλώσιμα

- Χάρτινη σακούλα
(5 χάρτινες σακούλες + 1 φίλτρο πριν από το μοτέρ + 1 φίλτρο εξαγωγής): H59 - 35600279
- 1 φίλτρο πριν από το μοτέρ + 1 φίλτρο εξαγωγής: U37 - 35600280

Ανταλλακτικά

- Κιτ φορητής χρήσης
(1 μάντας ώμου + 1 εύκαμπτος σωλήνας + 1 βούρτσα ξεσκονίσματος): C48 - 35600191
- Επιπλέον ακροφύσιο για χαλιά και πατώματα: G266PE - 35601647
- Επιπλέον ακροφύσιο χαλιών: G215EE - 35601608
- Ακροφύσιο για παρκέ: G80 - 35600282
- Φίλτρο Hera και φίλτρο πλέγματος
(μόνο για μοντέλα εφοδιασμένα με το εξάρτημα κασέτας "free cyclonic") T98 - 35600862

Ποιότητα

Τα εργοστάσια HOOVER έχουν ελεγχθεί από ανεξάρτητους φορείς ποιοτικού ελέγχου. Τα προϊόντα μας κατασκευάζονται χρησιμοποιώντας το σύστημα ποιότητας που ικανοποιεί τις απαιτήσεις του προτύπου ISO 9001.

Η εγγύησή σας

Οι όροι ισχύος της εγγύησης της συσκευής καθορίζονται από τον αντιπρόσωπο της χώρας στην οποία έχει πραγματοποιηθεί η πώληση. Περισσότερες πληροφορίες σχετικά με τους όρους εγγύησης μπορείτε να ζητήσετε από τον αντιπρόσωπο που αγοράσατε τη συσκευή. Η προσκόμιση του τιμολογίου ή της απόδειξης αγοράς είναι βασική προϋπόθεση για την ισχύ της εγγύησης .

Ο κατασκευαστής διατηρεί το δικαίωμα να επιφέρει αλλαγές χωρίς προγενέστερη ενημέρωση.