

FORZASPIRA SLIM SR110
FORZASPIRA SLIM SR100



MANUALE DI ISTRUZIONI

INSTRUCTION **MANUAL**
MANUEL D'**INSTRUCTIONS**

MANUAL DE INSTRUCCIONES
BEDIENUNGSANLEITUNG

MANUAL DE INSTRUÇÕES

REGISTRA IL TUO PRODOTTO
REGISTER YOUR PRODUCT
ENREGISTREZ VOTRE PRODUIT
REGISTRA TU PRODUCTO
GERÄTREGISTRIERUNG
REGISTE O SEU PRODUTO
www.polti.com



POLTI FORZASPIRA SLIM SR110
POLTI FORZASPIRA SLIM SR100



<p>TUBO PROLUNGA EXTENSION HOSE TUBE DE RALLONGE TUBO ALARGADOR VERLÄNGERUNGSRÖHR TUBO DE EXTENSÃO</p> 	<p>BOCCHETTA ASPIRAZIONE c/TELAIO SETOLATO SUCTION NOZZLE WITH BRISTLES FRAME EMBOUT D'ASPIRATION avec BROSSSE À SOIES BOQUILLA DE ASPIRACIÓN CON CHASIS CON CERDAS SAUGDÜSE MIT BÜRSTENAUFSATZ BOCAL DE ASPIRAÇÃO COM ESCOVA DE CERDAS</p> 
<p>SPAZZOLA BRUSH BROSSE CEPILLO BÜRSTE ESCOVA</p> 	<p>N. 3 VITI 3 SCREWS 3 VIS N. 3 TORNILLOS Nr. 3 SCHRAUBEN 3 PARAFUSOS</p> 
<p>ALIMENTATORE POWER SUPPLY CHARGEUR ALIMENTADOR NETZTEIL ALIMENTADOR</p> 	<p>LANCIA ASPIRAZIONE SUCTION LANCE LANCE D'ASPIRATION LANZA DE ASPIRACIÓN SAUGLANZE BICO DE ASPIRAÇÃO</p> 
<p>BASE RIMESSAGGIO STORAGE BASE BASE DE RANGEMENT BASE DE ALMACENAJE AUFBEWAHRUNGSFACH BASE DE ARRUMACÃO</p> 	

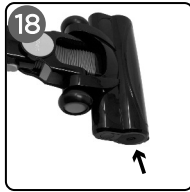
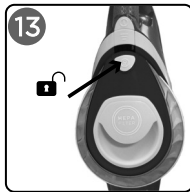
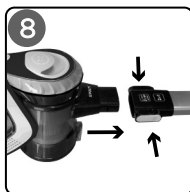
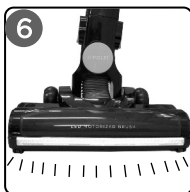
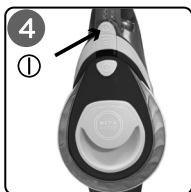
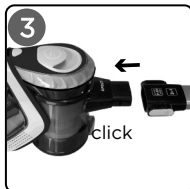
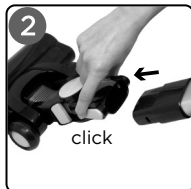

OPTIONAL

PAEU0350



FILTRO HEPA FORZASPIRA SLIM SR100
HEPA FILTER FOR FORZASPIRA SLIM SR100
FILTRE HEPA FORZASPIRA SLIM SR100
FILTRO HEPA FORZASPIRA SLIM SR100
FILTER HEPA FORZASPIRA SLIM SR100
FILTRO HEPA FORZASPIRA SLIM SR100

PAEU0351



FILTRO HEPA FORZASPIRA SLIM SR110
HEPA FILTER FOR FORZASPIRA SLIM SR110
FILTRE HEPA FORZASPIRA SLIM SR110
FILTRO HEPA FORZASPIRA SLIM SR110
FILTER HEPA FORZASPIRA SLIM SR110
FILTRO HEPA FORZASPIRA SLIM SR110

Gli accessori optional sono disponibili all'acquisto nei migliori negozi di elettrodomestici, nei Centri Assistenza autorizzati e sul sito www.polti.com.

The optional accessories are on sale at all the best domestic appliance retailers, an Authorised Polti Service Centre or online at www.polti.co.uk.

Les accessoires en option sont disponibles dans les meilleurs magasins d'appareils électroménagers, auprès d'un SAV agréé ou sur le site www.polti.fr.

Los accesorios opcionales están a la venta en las mejores tiendas de electrodomésticos, centros de asistencia autorizados o en la página web www.polti.com.

Die optionalen Zubehörteile sind in gut geführten Haushaltsgeschäften, bei den autorisierten Kundendienstcentern oder auf www.poltide.de erhältlich.

Os acessórios opcionais estão disponíveis para compra nas melhores lojas de eletrodomésticos, ou num dos Centros de Assistência Autorizados ou no site www.polti.com.

BENVENUTO NEL MONDO DI POLTI

La gamma di aspirapolvere FORZASPIRA SLIM
è composta da scope ricaricabili, senza filo:
leggere, maneggevoli, senza sacchetto.
La forza della semplicità



ACCESSORI PER TUTTE LE ESIGENZE

Visitando il nostro sito **www.polti.com** e nei migliori negozi di elettrodomestici troverai una vasta gamma di accessori per potenziare le prestazioni e la praticità d'uso del tuo apparecchio e rendere ancora più semplici le pulizie di casa.

Per verificare la compatibilità con il tuo apparecchio, cerca il codice PAEUXXXX / accanto a ciascun accessorio riportato a pagina 3.

Se il codice dell'accessorio che desideri acquistare non è presente in questo manuale, ti invitiamo a contattare il nostro Servizio Clienti per avere maggiori informazioni.



REGISTRA IL TUO PRODOTTO

Collegati al sito **www.polti.com** o chiama il Servizio Clienti Polti e registra il tuo prodotto.

Potrai ricevere consigli utili sull'utilizzo dei prodotti, aggiornamenti sulle novità e trovare tutti gli accessori che rendono i prodotti Polti alleati ancora più preziosi per la cura della tua casa.

Per registrare il tuo prodotto è necessario inserire, oltre ai dati personali, il numero di matricola (SN) che troverai sull'etichetta sulla scatola e sotto l'apparecchio. Per risparmiare tempo ed avere sempre a portata di mano il numero di matricola, riportalo nell'apposito spazio previsto sul retro di copertina di questo manuale.



CANALE UFFICIALE YOUTUBE

Vuoi saperne di più? Visita il nostro canale ufficiale: www.youtube.com/poltispa. Ti mostreremo l'efficacia della forza naturale ed ecologica del vapore nelle operazioni di pulizia e nello stiro.

Iscriviti al canale per restare sempre aggiornato sui nostri contenuti video!

AVVERTENZE DI SICUREZZA

IMPORTANTI PRECAUZIONI D'USO



ATTENZIONE! PRIMA DI UTILIZZARE L'APPARECCHIO, LEGGERE TUTTE ISTRUZIONI E LE AVVERTENZE RIPORTATE NEL PRESENTE MANUALE, E SULL'APPARECCHIO.

Polti S.p.A. declina tutte le responsabilità in caso di incidenti derivanti da un utilizzo non conforme di questo apparecchio. L'uso conforme del prodotto è unicamente quello riportato nel presente libretto di istruzioni.

Ogni utilizzo difforme dalle presenti avvertenze invaliderà la garanzia.

- Non effettuare mai operazioni di smontaggio e manutenzione se non limitatamente a quelle riportate nelle presenti avvertenze. In caso di guasto o malfunzionamento non effettuare operazioni di riparazione autonomamente. Se si effettuano operazioni errate e non consentite si corre il rischio di incidenti. Contattare sempre i Centri di Assistenza Tecnica autorizzati.
- Questo apparecchio non deve essere utilizzato se è stato fatto cadere, se vi sono segni di danni visibili o se è stato immerso in acqua: rimuovere immediatamente la batteria e portare il prodotto in un Centro di Assistenza Tecnica autorizzato.
- L'apparecchio può essere utilizzato da bambini di età non inferiore a 8 anni e da persone con ridotte capacità fisiche, sensoriali o mentali, o prive di esperienza o della necessaria conoscenza, purchè sotto sorveglianza oppure dopo che le stesse abbiano ricevuto istruzioni relative all'uso sicuro dell'apparecchio e alla compressione dei pericoli ad esso inerenti. I bambini non devono giocare con l'apparecchio. La pulizia e la manutenzione destinata ad essere effettuata dall'utilizzatore non deve essere effettuata da bambini senza sorveglianza.
- Tenere l'apparecchio e il cavo di alimentazione lontano dalla

portata di minori di 8 anni.

- Tenere tutti i componenti dell'imballo lontano dalla portata dei bambini, non sono un giocattolo. Tenere il sacchetto di plastica lontano dalla portata dei bambini: pericolo di soffocamento.
- Questo apparecchio è destinato per il solo ed esclusivo uso domestico interno.
- Scollegare sempre la spina dalla presa di corrente nel caso l'apparecchio non sia in funzione e prima di qualsiasi operazione di preparazione, manutenzione e pulizia.

Per ridurre il rischio di incidenti quali incendi, elettrocuzione, infortuni, scottature sia durante l'uso che durante le operazioni di preparazione, manutenzione e rimessaggio attenersi sempre alle precauzioni fondamentali elencate nel presente manuale.

RISCHI CONNESSI ALL'ALIMENTAZIONE ELETTRICA - ELETTROCUZIONE

- L'impianto di terra e l'interruttore differenziale ad alta sensibilità "Salvavita", completo di protezione magnetotermica del vostro impianto domestico, sono garanzia di sicurezza nell'uso degli apparecchi elettrici. Per la vostra sicurezza controllare quindi che l'impianto elettrico a cui è collegato il caricabatteria sia realizzato in conformità alle leggi vigenti.
- Il caricabatteria serve per caricare le batterie poste all'interno dell'apparecchio. Non utilizzare l'apparecchio con il caricabatteria collegato.
- Non collegare il caricabatteria alla rete elettrica se la tensione (voltaggio) non corrisponde a quella del circuito elettrico domestico in uso.
- Non sovraccaricare prese di corrente con spine doppie e/o riduttori. Collegare unicamente il caricabatteria a singole prese di corrente compatibili con la spina in dotazione.
- Prolunghe elettriche non opportunamente dimensionate e non a norma di legge sono potenzialmente causa di surriscaldamento con possibili conseguenze di corto

circuito, incendio, interruzione di energia e danneggiamento dell'impianto. Utilizzare esclusivamente prolunghe certificate e opportunamente dimensionate che supportino almeno 10A.

- Per scollegare il caricabatteria dalla presa della corrente non tirare dal cavo di alimentazione, ma estrarre impugnando la spina per evitare danni alla presa e al cavo.
- Non tirare o stratonare il cavo del caricabatteria né sottoporlo a tensioni (torsioni, schiacciate, stirature). Tenere il cavo del caricabatteria lontano da superfici e parti calde e/o affilate. Evitare che il cavo del caricabatteria venga schiacciato da porte, sportelli. Non tendere il cavo del caricabatteria su spigoli tirandolo. Evitare che il cavo del caricabatteria venga calpestato. Non passare sopra al cavo del caricabatteria. Non avvolgere il cavo del caricabatteria intorno all'apparecchio in particolare se l'apparecchio è caldo. Se l'apparecchio staziona sopra il cavo del caricabatteria, potrebbe verificarsi una situazione di pericolo.
- Se il caricabatteria e il cavo del caricabatteria sono danneggiati, essi devono essere sostituiti dal costruttore o dal suo servizio assistenza tecnica o comunque da una persona con qualifica similari, in modo da prevenire ogni rischio
- Non utilizzare il caricabatteria a piedi scalzi e/o con corpo o piedi bagnati.
- Non installare, caricare o utilizzare l'apparecchio all'esterno o vicino a recipienti pieni d'acqua come ad esempio lavandini, vasche da bagno, piscine.
- Non immergere il prodotto e caricabatteria in acqua o altri liquidi. In caso di immersione accidentale non utilizzarlo ma portarlo in un Centro Assistenza Autorizzato.
- Non inserire oggetti nell'apparecchio e nei contatti della batteria.

RISCHI CONNESSI ALL'USO DEL PRODOTTO - LESIONI / SCOTTATURE

- Il prodotto non va utilizzato in luoghi dove sussiste pericolo

- di esplosioni e dove sono presenti sostanze tossiche.
- Non aspirare sostanze liquide né sporco umido.
 - Non aspirare sostanze tossiche, acidi, solventi, detergenti, sostanze corrosive. Il trattamento e la rimozione di sostanze pericolose deve avvenire secondo le indicazioni dei produttori di tali sostanze.
 - Non aspirare polveri e liquidi esplosivi, idrocarburi, oggetti in fiamme e/o incandescenti.
 - Tenere lontano qualsiasi parte del corpo dalle aperture aspiranti e dalle eventuali parti rotanti e/o in movimento, per evitare un possibile intasamento.
 - Non effettuare operazioni di aspirazione su persone e/o animali.
 - Utilizzare l'apposita maniglia per il trasporto. Non tirare per il cavo del caricabatteria. Non utilizzare il cavo del caricabatteria come maniglia. Non sollevare l'apparecchio dal cavo del caricabatteria.
 - Non posizionare il prodotto vicino a fonti di calore come camini, stufe, forni.
 - Non ostruire le aperture e le griglie poste sul prodotto.
 - Spegnerne l'apparecchio prima di collegare la spazzola motorizzata.
 - Non esporre l'apparecchio, il caricabatteria e la batteria a temperature ambientali inferiori a 0°C e superiori ai 40°C.

USO BATTERIA / CARICABATTERIA

- L'apparecchio deve essere utilizzato solo con il caricabatteria in dotazione.
- Durante la ricarica l'apparecchio deve essere alimentato solo alla bassissima tensione di sicurezza corrispondente alla marcatura riportata sull'apparecchio.
- Prima di collegare il caricabatteria accertarsi che la tensione di rete corrisponda a quella indicata sui dati di targa.
- Scollegare batteria e caricabatteria quando non si utilizza per lunghi periodi e prima di interventi di manutenzione e assistenza.
- Il caricabatteria serve per caricare le batterie poste

all'interno dell'apparecchio. Non utilizzare l'apparecchio con il caricabatteria collegato.

- Le batterie rotte non devono essere usate.
- La sostituzione della batteria o del caricabatterie con un tipo diverso da quello originale può annullare le protezioni integrate nell'apparecchio.
- Non scaldare/espone al sole o bruciare le batterie: possono esplodere.
- La frantumazione meccanica o rottura intenzionale della batteria, può provocare un'esplosione.
- Non esporre la batteria ad una pressione dell'aria estremamente bassa (sottovuoto).
- Non mettere le batterie nel forno a microonde o posizionare il prodotto vicino a campi elettromagnetici come la piastra ad induzione.
- Le batterie devono essere rimosse dall'apparecchio prima del suo smaltimento (vedi paragrafo "Smaltimento della batteria").
- L'apparecchio deve essere scollegato dall'alimentazione quando si rimuovono le batterie.
- Le batterie devono essere smaltite in modo sicuro e nel rispetto delle disposizioni di legge prevista dalla Direttiva Europea 2012/19/EU che riguarda la gestione del "fine vita" delle apparecchiature elettriche e elettroniche, recepita in Italia con il Legislativo n. 49 del 2014 (anche noto come "Decreto RAEE").

USO CORRETTO DEL PRODOTTO

Questo apparecchio è destinato all'uso domestico interno come aspirapolvere di materiale secco secondo le descrizioni ed istruzioni riportate in questo manuale. Si prega di leggere attentamente queste istruzioni e di conservarle; in caso di smarrimento è possibile consultare e/o scaricare questo manuale dal sito web www.polti.com.

Aspirare esclusivamente sporco domestico.

Non aspirare liquidi.

Non utilizzare su detriti e gesso, cemento e residui di cantiere e di lavorazioni di muratura.

Non utilizzare su terra e sabbia/terra di giardini ecc.

Non utilizzare su cenere, fuliggine e residui di combustione (camino, barbecue ecc.).

Non utilizzare su polvere del toner e inchiostro di stampanti fax e fotocopiatrici.

Non aspirare oggetti appuntiti, taglienti e rigidi.

L'apparecchio funziona correttamente solo con il secchio inserito e completo di tutte le sue parti.

L'uso conforme del prodotto è unicamente quello riportato nel presente libretto di istruzioni. Ogni altro uso può danneggiare l'apparecchio e invalidare la garanzia.

POLTI S.p.A. si riserva la facoltà di introdurre modifiche estetiche, tecniche e costruttive che riterrà necessarie, senza obblighi di preavviso.

INFORMAZIONE AGLI UTENTI

Ai sensi della direttiva Europea 2012/19/UE in materia di apparecchi elettrici ed elettronici, non smaltire l'apparecchio insieme ai rifiuti domestici ma consegnarlo ad un centro di raccolta differenziata ufficiale. Questo prodotto è conforme alla Direttiva EU 2011/65/UE.



Il simbolo del cassonetto barrato riportato sull'apparecchio indica che il prodotto, alla fine della propria vita utile, deve essere raccolto separatamente dagli altri rifiuti. L'utente dovrà, pertanto, conferire l'apparecchiatura giunta a fine vita agli idonei centri di raccolta differenziata dei rifiuti elettrici ed elettronici, oppure, secondo quanto previsto dalla normativa del Paese, consegnare ai distributori l'apparecchio dismesso all'atto d'acquisto di un apparecchio nuovo equivalente.

L'adeguata raccolta differenziata per l'avvio successivo dell'apparecchio dismesso al riciclaggio, al trattamento e allo smaltimento ambientalmente compatibile contribuisce ad evitare possibili effetti negativi sull'ambiente e sulla salute e favorisce il riciclo dei materiali di cui è composta l'apparecchiatura. Lo smaltimento abusivo del prodotto da parte del detentore comporta l'applicazione delle sanzioni amministrative previste dalla normativa vigente.

SMALTIMENTO DELLA BATTERIA

Le batterie in dotazione contengono sostanze potenzialmente nocive per l'ambiente.

Prima di smaltire l'apparecchio, rimuovere le batterie, non gettarle tra i rifiuti domestici ma consegnarle a un centro di raccolta ufficiale.

Le batterie Li-ion possono esplodere se esposte a elevate temperature o gettate nel fuoco.

Prima di smaltire la batteria, assicurarsi che sia scarica, lasciando in funzione l'apparecchio fino al suo spegnimento.

Per rimuovere la batteria, spostare in avanti il tasto di sblocco posto sotto l'apparecchio (22) e estrarre la batteria (23).

Per inserire la batteria procedere in maniera inversa a come precedentemente descritto.

POLTI FORZASPIRA SLIM 2 in 1

Polti Forzaspira Slim è un pratico aspirapolvere che può essere utilizzato sia come scopa elettrica che come aspirapolvere portatile senza fili per garantire la massima libertà di movimento. Leggero, maneggevole, arriva ovunque rendendo le pulizie quotidiane rapide e veloci.

1. PREPARAZIONE DELL'APPARECCHIO

Rimuovere l'apparecchio dall'imballaggio, verificando il contenuto e l'integrità del prodotto.

1.1 ASSEMBLAGGIO APPARECCHIO

- Rimuovere il corpo centrale dalla base del supporto a parete.

- Agganciare la spazzola (2) al tubo prolunga. Per rimuovere la spazzola, premere i due tasti di bloccaggio laterali.

- Agganciare il tubo prolunga comprensivo della spazzola, al corpo centrale (3). Per rimuovere il tubo prolunga, premere i due tasti di bloccaggio.

1.2 CARICAMENTO APPARECCHIO

Prima di utilizzare il prodotto per la prima volta è necessario caricare la batteria.

- Assicurarsi che l'interruttore sia spento e collegare il connettore del caricabatteria nell'apposita presa dell'apparecchio (1).
- Inserire la spina del caricabatteria in una presa di corrente facilmente accessibile.

E' normale che l'alimentatore si riscaldi durante la ricarica.

- Inizieranno a lampeggiare gli indicatori della batteria. Quando tutti gli indicatori saranno accesi, la batteria sarà carica (7).

La durata di ricarica della batteria, considerandola scarica è di circa 4 ore.

DURATA BATTERIA

Potenza aspirazione massima	17 min
Potenza aspirazione minima	50 min

ATTENZIONE: Dopo l'utilizzo dell'apparecchio, aspettare che la batteria sia fredda prima di effettuare la ricarica.

2. UTILIZZO SCOPA ELETTRICA

2.1 Assicurarsi che il Capitolo 1 sia stato eseguito.

2.2 Per accendere l'apparecchio e iniziare le operazioni di pulizia premere l'interruttore ON/OFF  (4).

L'apparecchio inizierà a funzionare alla massima potenza. È possibile regolare la potenza di aspirazione premendo il pulsante  (5).

2.3 La spazzola è dotata di luci a led, che si attivano all'accensione (6), aiuto ideale per individuare ancora meglio lo sporco nascosto delle superfici.

2.4 Il livello di carica della batteria è monitorabile grazie agli indicatori (7) che si spegneranno gradualmente durante l'utilizzo. Per caricare Forzaspira Slim SR seguire le indicazioni riportate nel capitolo 1.

2.5 Per terminare le operazioni di pulizia premere nuovamente l'interruttore ON/OFF  (4).

3. UTILIZZO SU TAPPETI E MOQUETTE

L'azione rotante della spazzola permette di aprire le fibre del tessuto, garantendo un'aspirazione più profonda su tappeti e moquette.

È consigliabile regolare la potenza dell'aspirazione sul livello più basso per favorire la corretta rotazione della spazzola motorizzata.

4. UTILIZZO ASPIRAPOLVERE PORTATILE

4.1 Assicurarsi che il Capitolo 1 sia stato eseguito.

4.2 Rimuovere il tubo prolunga con spazzola, se montati precedentemente (8).

4.3 Collegare in base alle necessità la bocchetta aspirazione con telaio setolato o la lancia aspirazione (9).

L'utilizzo della bocchetta aspirazione è indicata su poltrone e divani, interni auto, ecc, per la rimozione dello sporco più difficile grazie all'azione delle setole sulla superficie.

L'utilizzo della lancia aspirazione è indicata per aspirare a fondo nei punti più stretti come battiscopa, pieghe dei divani, poltrone, mobili imbottiti, sedili auto.

4.4 Per accendere l'apparecchio e iniziare le operazioni di pulizia premere l'interruttore ON/OFF  (4).

L'apparecchio inizierà a funzionare alla massima potenza. È possibile regolare la potenza di aspirazione premendo il pulsante  (5).

4.5 Per terminare le operazioni di pulizia premere nuovamente l'interruttore ON/OFF .

5. UTILIZZO ASPIRAPOLVERE CON PROLUNGA

5.1 Assicurarsi che il Capitolo 1 sia stato eseguito.

5.2 Rimuovere la spazzola (2).

5.3 Collegare in base alle necessità la bocchetta aspirazione con telaio setolato o la lancia aspirazione.

L'utilizzo dell'aspirapolvere in modalità prolunga permette di raggiungere i punti più lontani come soffitti e mensole alte (10).

5.4 Per accendere l'apparecchio e iniziare le operazioni di pulizia premere l'interruttore ON/OFF  (4).

L'apparecchio inizierà a funzionare alla massima potenza. È possibile regolare la potenza di aspirazione premendo il pulsante  (5).

5.5 Per terminare le operazioni di pulizia premere nuovamente l'interruttore ON/OFF .

6. SVUOTAMENTO E PULIZIA DEL SERBATOIO RACCOGLI-POLVERE

6.1 Spegner e l'apparecchio agendo sull'interruttore ON/OFF ① (5).

6.2 Premere il tasto presente sul serbatoio raccogli-polvere in modo da aprire lo sportello del serbatoio e far uscire lo sporco raccolto (11).

ATTENZIONE: Poiché azionando il tasto si apre la base inferiore del serbatoio, è consigliabile compiere questa operazione sopra un contenitore per rifiuti.

6.3 Richiudere lo sportello del serbatoio raccogli-polvere.

Effettuare la pulizia dopo ogni utilizzo.

7. MANUTENZIONE GENERALE

Assicurarsi che l'apparecchio sia spento e scollegato dalla rete elettrica.

Per la pulizia esterna dell'apparecchio utilizzare esclusivamente un panno inumidito con acqua di rubinetto.

Non utilizzare detergenti di alcun tipo.

Conservare l'apparecchio in un luogo fresco e asciutto, evitando freddo e caldo estremo, in modo tale che la batteria non perda la sua prestazione.

7.1 RIMOZIONE E PULIZIA FILTRO HEPA

- Estrarre il filtro Hepa (12) e sciacquarlo esclusivamente sotto l'acqua corrente e scuotere delicatamente in modo da eliminare eventuali residui di sporco e l'acqua in eccesso; prima di reinserire il filtro nell'apparecchio, lasciare asciugare in modo naturale lontano da fonti di calore almeno 24 ore.

I filtri sono in vendita presso i centri assistenza tecnica autorizzati Polti e su www.polti.com.

ATTENZIONE: Non pulire il filtro con la spazzola in quanto si può danneggiare, facendo diminuire così la capacità filtrante. Non utilizzare detergente, non sfregare il filtro e non lavarlo in lavastoviglie.

7.2 PULIZIA SERBATOIO RACCOGLI-POLVERE

- Svuotare il serbatoio raccogli-polvere come descritto nel capitolo 5.

- Rimuovere il filtro Hepa (vedi punto 7.1)

- Sganciare il serbatoio dal corpo centrale dell'apparecchio, premendo il pulsante di

sgancio (13).

- Ruotare in senso antiorario il coperchio superiore del serbatoio ed estrarlo (16).

- Ruotare in senso antiorario il gruppo filtro ed estrarlo (17). Rimuovere eventuali residui di sporco.

- Sciacquare tutti i componenti sotto acqua corrente e lasciarli asciugare.

- Ricomporre tutto in maniera inversa a come precedentemente descritto.

ATTENZIONE: Verificare che tutti i componenti del serbatoio raccogli-polvere siano asciutti, prima di ricomporli.

ATTENZIONE: Durante la procedura di pulizia verificare lo stato dei filtri. Procedere alla sostituzione dei filtri quando visibilmente danneggiati.

Raccomandiamo di effettuare la pulizia dopo ogni utilizzo.

7.3 PULIZIA DELLA SPAZZOLA

Per la pulizia della spazzola, procedere nel seguente modo:

- Premere il pulsante di rilascio presente sulla spazzola (18). Si sbloccherà il cilindro setolato.

- Estrarre il cilindro setolato (19) premendo il pulsante posizionato sul lato della spazzola.

- Pulire il cilindro setolato della spazzola (20).

- Riposizionare il tutto procedendo in maniera inversa a come descritto in precedenza.

8. RIMESSAGGIO

8.1 Assicurarsi che l'apparecchio sia spento e non in carica.

8.2 Svuotare il serbatoio raccogli-polvere.

8.3 Riporre l'apparecchio dentro la base supporto a parete (21).

La base supporto a parete può essere fissata al muro utilizzando le viti in dotazione.

ATTENZIONE: Assicurarsi che la base sia fissata bene alla parete, prima di riporre l'apparecchio.

ATTENZIONE: L'apparecchio non ha il parking verticale.

9. FISSAGGIO BASE ALLA PARETE

La base supporto può essere fissata alla parete utilizzando le viti in dotazione.

9.1 Eseguire n. 3 fori nella posizione indicata nell'immagine seguente e inserire le viti.

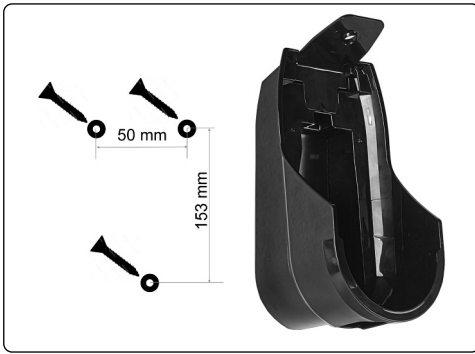

9.2 Posizionare al muro la base supporto.

9.3 Inserire il corpo centrale sulla base supporto a parete.

9.4 Far passare il connettore del caricabatteria attraverso il foro della base supporto, quindi inserirlo nell'apposita presa dell'apparecchio.

9.5 Inserire la spina del caricabatteria in una presa di corrente facilmente accessibile.

10. RISOLUZIONE INCONVENIENTI

PROBLEMA	POSSIBILE CAUSA	SOLUZIONE
L'aspirapolvere non si accende.	Batteria scarica. Apparecchio spento.	Caricare l'apparecchio. Accendere l'apparecchio.
La spazzola non funziona.	La spazzola non è collegata correttamente. Qualcosa ostruisce la rotazione delle setole della spazzola.	Controllare e collegare correttamente la spazzola. Pulire l'interno della spazzola come indicato nel paragrafo manutenzione.
Durante l'aspirazione, la potenza è ridotta.	Serbatoio raccogli-polvere pieno.	Svuotare il serbatoio raccogli-polvere.
Caricabatteria caldo, durante la fase di ricarica.	È un fenomeno normale, durante la ricarica della batteria	-----
I 4 indicatori della batteria lampeggiano	Cilindro setolato bloccato.	Rimuovere gli oggetti che bloccano il cilindro. Se il problema persiste, rivolgersi ad un centro assistenza autorizzato.
In caso i problemi riscontrati persistano o non siano presenti nella tabella, rivolgersi ad un Centro Assistenza Autorizzato Polti (www.polti.com per la lista aggiornata) oppure al Servizio Clienti.		

GARANZIA

Questo apparecchio è riservato a un uso esclusivamente domestico e casalingo, è garantito per due anni dalla data di acquisto per difetti di conformità presenti al momento della consegna dei beni; la data di acquisto deve essere comprovata da un documento valido agli effetti fiscali rilasciato dal venditore.

In caso di riparazione, l'apparecchio dovrà essere accompagnato dal documento fiscale che ne attesti l'acquisto.

La presente garanzia lascia impregiudicati i diritti che derivano al consumatore dalla Direttiva Europea 99/44/CE su taluni aspetti della vendita e delle garanzie sui beni di consumo, diritti che il consumatore deve far valere nei confronti del proprio venditore.

La presente garanzia è valida nei Paesi che recepiscono la direttiva Europea 99/44/CE. Per gli altri Paesi, valgono le normative locali in tema di garanzia.

COSA COPRE LA GARANZIA

Nel periodo di garanzia, Polti garantisce la riparazione gratuita e, quindi, senza alcun onere per il cliente sia per la manodopera che per il materiale, del prodotto che presenti un difetto di fabbricazione o vizio di origine.

In caso di difetti non riparabili Polti può offrire al Cliente la sostituzione gratuita del prodotto.

Per ottenere l'intervento in garanzia il consumatore si dovrà rivolgere ad uno dei Centri di Assistenza Tecnica Autorizzati Polti munito di idoneo documento di acquisto rilasciato dal venditore ai fini fiscali comprovante la data di acquisto del prodotto. In assenza di documentazione comprovante l'acquisto del prodotto e la relativa data di acquisto, gli interventi verranno effettuati a pagamento. Conservare accuratamente il documento di acquisto per tutto il periodo di garanzia.

COSA NON COPRE LA GARANZIA

- Ogni guasto o danno che non derivi da un difetto di fabbricazione.
- I guasti dovuti ad uso improprio e diverso da quello indicato nel libretto di istruzioni, parte integrante del contratto di vendita del prodotto.
- I guasti derivanti da caso fortuito (incendi, cortocircuiti) o da fatto imputabile a terzi (manomissioni).
- I danni causati dall'utilizzo di componenti non originali Polti, da riparazioni o alterazioni eseguite da personale o centro assistenza non autorizzato Polti.
- I danni causati dal cliente.
- Le parti (filtri, spazzole, guaine, batterie, ecc) danneggiate dal consumo (beni consumabili) o dalla normale usura.
- Eventuali danni dovuti dal calcare.
- Guasti derivanti da mancata manutenzione / pulizia secondo le istruzioni del produttore.
- Il montaggio di accessori non originali Polti, modificati o non adattati all'apparecchio.

L'utilizzo non appropriato e/o non conforme alle istruzioni per l'uso e a qualunque altra avvertenza, disposizione contenuta nel presente manuale, invalida la garanzia.

Polti declina ogni responsabilità per eventuali danni che possono derivare direttamente o indirettamente a persone, cose, animali dovuti al mancato rispetto delle prescrizioni indicate nel libretto di istruzioni, riguardanti le avvertenze per l'uso e la manutenzione del prodotto.

Per consultare l'elenco aggiornato dei Centri di Assistenza Tecnica Autorizzati Polti visitare il sito www.polti.com



SERVIZIO CLIENTI

Chiamando questo numero i nostri incaricati saranno a disposizione per rispondere alle tue domande e fornirti tutte le indicazioni utili per sfruttare al meglio le qualità dei prodotti Polti, oppure puoi consultare il nostro sito www.polti.com: troverai tutte le informazioni necessarie.

WELCOME TO THE WORLD OF POLTI

The range of FORZASPIRA SLIM
Consists of cordless rechargeable vacuums:
lightweight, manageable, bagless.
The power of simplicity



ACCESSORIES FOR ALL NEEDS

Visiting our site www.polti.co.uk or any of the top household appliance stores, you will find a vast range of accessories to enhance the performance and convenience of your appliance and make cleaning your home even simpler.

To check compatibility with your appliance, look for the PAEUXXXX/ code next to each accessory listed on Page 3. If the code of the accessory you want to buy is not included in this manual, please contact our Customer Services department for more information.



REGISTER YOUR PRODUCT

Visit our website www.polti.co.uk or call our Customer Services department to register your product.

You can get useful recommendations on using the products, and updates on innovations, as well as finding all the accessories that make the family of Polti products even more valuable for looking after your home.

To register your product, in addition to your personal information, you must enter the serial number (SN) which you will find on the label, located on the box and underneath the appliance. To save time and have your serial number to hand, write it in the space provided on the back cover of this manual.



OFFICIAL YOUTUBE CHANNEL

Do you want to know more?

Visit our official channel:
www.youtube.com/poltispa.

We will show you the effectiveness of the natural and ecological power of steam in cleaning and ironing operations.

Register on the channel so you are always up-to-date on our video content!

SAFETY WARNINGS

IMPORTANT PRECAUTIONS FOR USE



WARNING! BEFORE USING THE APPLIANCE, CAREFULLY READ ALL THE INSTRUCTIONS AND WARNINGS IN THIS MANUAL, AND ON THE APPLIANCE ITSELF.

Polti S.p.A. declines all liability for any accident deriving from any improper use of this appliance.

Only usage as detailed in this instruction manual constitutes correct usage.

Any use which does not comply with these instructions will invalidate the warranty.

- Never disassemble or carry out maintenance on the appliance apart from that indicated in this manual. In the event of a fault or malfunction, do not try and repair the appliance yourself. Incorrect use or a lack of respect for the instructions herein may lead to serious accidents. Always contact Authorised Service Centres.
- This product must not be used if dropped or if there is visible damage or if the product has been dropped into water. Immediately remove the battery and take the product to a repair centre.
- This appliance can be used by children aged from 8 years and above and persons with reduced physical, sensory or mental capabilities or lack of experience and knowledge if they have been given supervision or instruction concerning use of the appliance in a safe way and understand the hazards involved. Children shall not play with the appliance. Cleaning and user maintenance shall not be made by children without supervision.
- Keep the appliance and the power cable out of the reach of children under 8 years of age.
- Keep all packaging out of the reach of children; it is not a toy. Keep the plastic bag out of the reach of children to avoid risk of suffocation.
- This appliance is intended exclusively for indoor domestic use.
- Always unplug the appliance if it is not in use and before any

preparation, maintenance or cleaning operation.

In order to reduce the risk of accidents, including: fires, electrocution, personal injury and scalding, both during use and during preparation, maintenance and storage, always take the fundamental precautions listed in this manual.

RISKS CONNECTED TO THE POWER SUPPLY ELECTRIC - ELECTROCUTION

- The earthing system and highly sensitive residual-current circuit breaker, complete with magnetothermic cut-out for your domestic system, guarantee safe use of electrical appliances.
Therefore, for your own safety, check that the electrical system to which the battery charger is connected complies with current laws.
- The battery charger is used to charge the batteries located inside the appliance. Do not use the appliance with the battery charger connected.
- Do not connect the battery charger to the mains if the voltage does not correspond with that of the domestic electrical circuit in use.
- Do not overload the sockets with adaptors and/or transformers. Only connect the battery charger to a single socket with current that is compatible with the supplied plug.
- Electrical extension leads that are unsuitable for the power rating or which are not compliant with law may overheat and possibly lead to short-circuiting, fire, power outage or damage to the equipment. Only use certified extensions, suitable for the power rating, that support at least 10A.
- To remove the battery charger from the socket, do not pull the power cable, but hold the plug itself to avoid damage to the plug and the cable.
- Do not pull or jerk the battery charger cable or expose it to stress (twisting, crushing or stretching). Keep the battery charger cable away from hot and/or sharp surfaces and elements. Avoid squashing the battery charger cord in doors or windows. Do not pull the battery charger cable tight around corners. Avoid stepping on the battery charger

cable. Do not walk over the battery charger cable. Do not wind the battery charger cable around the appliance, especially if the appliance is hot. Do not place the appliance on top of the charger cable; this can be dangerous.

- If the battery charger or the charger cable are damaged, they must be replaced by the manufacturer, its service agent or a similarly qualified person in order to avoid any possible hazard.
- Do not use the battery charge barefoot and/or with wet body or feet.
- Do not install, charge or use the appliance outdoors or near containers full of water, e.g. sinks, bathtubs or swimming pools.
- Do not immerse the battery charger including the plug, in water or other liquids. In case of accidental immersion, do not use the appliance and take it to an Authorised Service Centre.
- Do not insert objects into the battery contacts.

RISKS DURING USE OF THE PRODUCT - INJURIES/SCALDING

- The product should not be used in areas where there is a danger of explosions or in the presence of toxic substances.
- Do not vacuum liquid substances or damp dirt.
- Do not vacuum toxic substances, acids, solvents, detergents or corrosive substances. The handling and removal of dangerous substances must be carried out according to the indications of the manufacturers of these substances.
- Do not vacuum explosive powders or liquids, hydrocarbons, open flames and or extremely hot objects.
- Keep all parts of your body away from the suction nozzle and from any moving or rotating parts in order to avoid a possible block.
- Do not use the vacuum function on people and/or animals.
- Use the special carry handle for transport. Do not pull the cable of the battery charger. Do not use the cable of the battery charger as a handle. Do not lift the appliance using the the cable of the battery charger.
- Do not position the product near sources of heat such as fireplaces, stoves and ovens.

- Do not obstruct the openings and grills on the product.
- Turn off the appliance before connecting the motorized brush.
- Do not expose the appliance, the battery charger or the battery to temperatures under 0°C or over 40°C.

BATTERY USE / BATTERY CHARGE

- For the purposes of recharging the battery, only use the detachable supply unit provided with this appliance.
- During the recharging the appliance must only be connected to safe extra low voltage corresponding to the marking on the appliance.
- Before connecting the battery charger make sure that the mains voltage corresponds to that indicated on the plate data.
- If the appliance has not been used for a long time, before performing any maintenance or service, unplug the power cable from the mains electricity.
- The battery charger is used to charge the batteries located inside the appliance. Do not use the appliance with the battery charger connected.
- Do not attempt to use batteries that are broken.
- Replacing the battery or the charger with a model different than the original could override the appliance's integrated protection system.
- Do not heat/expose to sun/ or burn batteries; they may explode.
- Mechanically crushing or intentionally breaking the battery may cause an explosion.
- Do not expose the battery to extremely low air pressure (vacuum conditions).
- Do not place batteries in the microwave oven or place the product near electromagnetic fields, such as an induction plate.
- The batteries must be removed from the appliance before its disposal (see section "Disposal of the battery").
- The appliance must be disconnected from the supply mains when removing the battery.
- The battery is to be disposed of safely and fulfilling all requirements of EU Directive 2012/19/EU relating to end-life of electrical and electronic (WEEE Directive)".

CORRECT USE OF THE PRODUCT

This appliance is intended for internal home use as a vacuum of dry material, in accordance with the descriptions and instructions contained in this manual. Please read these instructions carefully and keep them. This manual can also be consulted and/or downloaded from the website www.polti.co.uk.

Only vacuum domestic dirt.

Do not vacuum up liquids.

Do not use on debris or chalk, cement or residues from building sites or brick laying.

Do not use on earth and sand/soil, etc.

Do not use on ash, soot and combustion residues (fireplaces, barbecues, etc.).

Do not use on printer, photocopier or fax toner and ink powder.

Do not vacuum pointed, sharp or stiff objects. The appliance only functions correctly with the collector inserted, and complete with all its parts.

Only usage as detailed in this instruction manual constitutes correct usage. Any other use may damage the appliance and invalidate the warranty.

POLTI S.p.A. reserves the right to make the aesthetic, technical and construction changes it deems necessary, without prior notice.

INFORMATION FOR USERS

Pursuant to European Directive 2012/19/EU, regarding electric and electronic appliances, this appliance must not be disposed of with domestic waste, but must be sent to an official collection facility. This appliance complies with EU Directive 2011/65/EU.



The crossed-out bin symbol on the appliance indicates that, at the end of its useful lifespan, the product  must be disposed of separately from other waste. Therefore, at the end of its life, the user must hand over the appliance to an appropriate collection centre for electric and electronic waste or, according to the legislation in force in the country, leave the used appliance with the distributor when buying a new product to replace it. Proper separate waste collection to facilitate the subsequent recycling, treatment and environmentally compatible disposal of the appliance helps to prevent negative effects on the environment and human health, and promotes recycling of the materials the

product is made of. Unlawful disposal by the owner may result in the application of the administrative sanctions envisaged by current legislation.

DISPOSAL OF THE BATTERY

The batteries supplied contain substances which are potentially harmful to the environment.

Before disposing of the appliance, remove the batteries, do not throw them away with household waste but take them to an official collection centre.

The Li-ion batteries can explode if exposed to high temperatures or thrown into a fire.

Before disposing of the battery, make sure that it is discharged, leaving the appliance operating until it is off.

To remove the battery, first push the unlock button located under the appliance (22) and remove the battery (23).

To insert the battery, perform these steps in reverse order.

POLTI FORZASPIRA SLIM 2 in 1

Polti Forzaspira Slim is a practical vacuum that can be used both as an electric upright and as a portable, wireless vacuum guaranteeing maximum freedom of movement. Lightweight, manageable, reaches everywhere, making everyday cleaning quick and easy.

1. PREPARATION OF THE APPLIANCE

Removed the appliance from the packaging, checking that the product is intact and that all the parts are included.

1.1 APPLIANCE ASSEMBLY

- Remove the main body from the wall stand base.

- Attach the brush (2) to the extension hose. To remove the brush, press the two side locking buttons.

- Attach the extension hose and brush to the central body (3). To remove the extension hose, press the two locking buttons.

1.2 CHARGING APPLIANCE

The battery has to be charged before the product is used for the first time.

- Make sure that the switch is off and connect the battery charger connector to the plug of the appliance (1).

- Connect the plug of the battery charger to an easily accessible mains socket.

It is normal for the power supply to heat up during charging.

- The battery indicators will light up. The battery is fully charged when all the indicators are on (7).

The battery takes approximately 4 hours to charge completely.

BATTERY DURATION

Maximum suction power	17 min
Minimum suction power	50 min

WARNING: After using the appliance, wait for the battery to cool before recharging.

2. USING THE ELECTRIC UPRIGHT

2.1 Be sure to follow the directions in Section 1.

2.2 To turn the appliance on and begin cleaning, press the ON/OFF switch ① (4).

The appliance will start to operate at maximum power. Adjust the suction power by pressing the button ≡ (5).

2.3 The brush has LEDs that light up when the appliance is on (6), ideal for detecting hidden dirt even more effectively.

2.4 Check the battery charge level with the indicator lights, (7) which will gradually turn off during use.

To charge Forzaspira Slim SR, follow the directions in Section 1.

2.5 To stop cleaning, press the ON/OFF switch again ① (4).

3. USING ON RUGS AND CARPETS

The brush's rotating action opens the fibres of the fabric, ensuring deeper suction on rugs and carpets.

To achieve the proper rotation of the motorized brush, adjust the suction to the lowest level.

4. USING THE PORTABLE VACUUM

4.1 Be sure to follow the directions in Section 1.

4.2 Remove the extension hose and brush, if connected (8).

4.3 If required, connect the bristled suction nozzle or the suction lance(9).

The bristle action makes the suction nozzle ideal for removing dirt from armchairs, sofas, car upholstery etc.

The suction lance is recommended for deep

cleaning hard-to-reach spots, such as skirting-boards and creases in sofas, armchairs, upholstered furniture and car upholstery.

4.4 To turn the appliance on and begin cleaning, press the ON/OFF switch ① (4).

The appliance will start to operate at maximum power. Adjust the suction power by pressing the button ≡ (5).

4.5 To stop cleaning, press the ON/OFF switch again ①.

5. USING THE VACUUM WITH EXTENSION

5.1 Be sure to follow the directions in Section 1.

5.2 Remove the brush (2).

5.3 If needed, connect the bristled suction nozzle or the suction lance.

Using the vacuum with extension lets you clean the hardest to reach spots, like ceilings and high shelves (10).

5.4 To turn the appliance on and begin cleaning, press the ON/OFF switch ① (4).

The appliance will start to operate at maximum power. Adjust the suction power by pressing the button ≡ (5).

5.5 To stop cleaning, press the ON/OFF switch again ①.

6. EMPTYING AND CLEANING THE DUST COLLECTOR TANK

6.1 Turn the appliance off by pressing the ON/OFF switch ① (5).

6.2 Press the button on the dust collector tank to open it and empty the dirt inside (11).

WARNING: Since pressing the button opens the lower end of the container, it is best to do it over a waste bin.

6.3 Close the dust collector tank door again.

Clean after each use.

7. GENERAL MAINTENANCE

Ensure that the appliance is switched off and disconnected from the mains.

To clean the outside of the appliance, only use a damp cloth and tap water.

Do not use detergents of any type.

Store the appliance in a cool, dry place, avoiding extreme cold and heat, to protect battery performance.

7.1 REMOVING AND CLEANING THE HEPA FILTER

- Remove the HEPA filter (12), rinse it with running water only and shake gently to remove any remaining dirt or excess water. Before replacing the filter in the appliance, allow it to dry naturally for at least 24 hours away from heat sources.

Filters are sold at Polti authorized service centres and at www.polti.co.uk.

WARNING: Do not clean the filter with the brush as it can be damaged, thereby reducing the filtering capacity. Do not use detergents, do not rub the filter, and do not wash it in a dishwasher.

7.2 CLEANING THE DUST COLLECTOR TANK

- Empty the dust-collector tank as described in Section 5.

- Remove the HEPA Filter (see 7.1)
 - Detach the tank from the main body of the appliance by pressing the detach button (13).
 - Turn the top cover of the tank counter-clockwise and remove it (16).
 - Turn the filter unit counter-clockwise and remove it (17). Remove any remaining dirt.
 - Rinse all the components under running water and let them dry.
 - Replace everything by performing these steps in reverse order.

WARNING: Check that all dust collector components are dry before reassembling them.

WARNING: Check the condition of filters during cleaning. Replace filters when visibly damaged.

NOTE: We recommend cleaning after each use.

7.3 CLEANING THE BRUSH

To clean the brush, proceed as follows:

- Press the release button on the brush (18). This will unlock the bristle cylinder.
 - Remove the bristle cylinder (19) by pushing the button on the side of the brush.
 - Clean the bristle cylinder (20).
 - Replace everything by performing these steps in reverse order.

8. STORAGE

8.1 Ensure that the appliance is switched off and not charging.

8.2 Empty the dust-collector tank.

8.3 Place the appliance in the wall stand base (21).

The wall stand base can be secured to the wall with the screws provided.

WARNING: Be sure the stand base is securely fixed to the wall before placing the appliance on it.

WARNING: The appliance does not stand up on its own.

9. SECURING THE BASE TO THE WALL

The stand base can be secured to the wall with the screws provided.

9.1 Make 3 holes as shown in the image below and insert the screws.

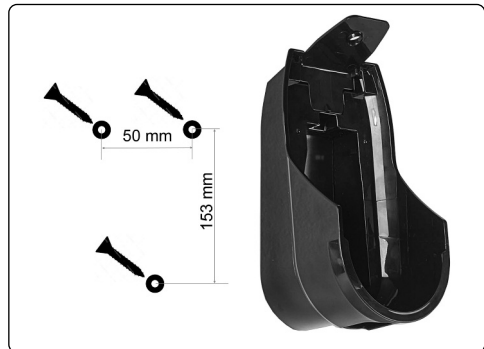

9.2 Position the stand base on the wall.

9.3 Place the main body in the wall stand base.

9.4 Pass the battery charger connector through the hole in the stand base and then insert it into the socket on the appliance.

9.5 Connect the battery charger plug to an easily accessible mains socket.

10. TROUBLESHOOTING

PROBLEM	CAUSE	SOLUTION
The vacuum cleaner does not turn on.	Battery empty. Appliance turned off.	Charge the appliance. Turn on the appliance.
The brush is not working.	The brush is not attached correctly. Something is obstructing the rotation of the bristles of the brush.	Check and correctly connect the brush. Clean the interior of the brush as described in the maintenance section.
During vacuuming, power is reduced.	Dust-collector tank is full.	Empty the dust-collector tank.
Battery charger hot during recharge phase.	This is normal when the battery is recharging	-----
The four battery indicators flash.	Bristle cylinder blocked.	Remove the objects blocking the bristle cylinder. If the problem persists, contact an Authorised Service Centre.
Should the problems persist, contact an Authorised Polti Service Centre (see www.polti.co.uk for the up-to-date list) or Customer Services.		

WARRANTY

This appliance is for domestic use only and is guaranteed for two years from the date of purchase against any defects present at the time the goods are handed over; the date of purchase must be proven via a proof of purchase document valid for tax purposes and issued by the seller.

For repairs, the appliance must be accompanied by proof of purchase.

This warranty does not affect the consumer rights deriving from European Directive 99/44/EC as regards some aspects of sale and warranty of consumer goods, rights which the consumer should uphold with respect to the seller.

This warranty is valid in the countries which adhere to European Directive 99/44/EC. For other countries, local regulations on warranties apply.

WHAT THE WARRANTY COVERS

During the warranty, Polti guarantees free repair of a product with a manufacturing or factory defect and, therefore, the client is not liable to pay for any work or materials.

In case of irreparable defects, Polti may replace the product free of charge.

To avail of the warranty, the customer should visit one of the Polti Authorised Service Centres with proof of purchase from the seller valid for tax purposes and bearing the date of purchase of the product. Without proof of purchase and the relative date of purchase, the work will be charged for. Store the proof of purchase document safely for the whole duration of the warranty.

WHAT THE WARRANTY DOES NOT COVER

- Any fault or damage not deriving from a manufacturing defect.
- Any fault due to improper use or use other than that indicated in the instruction booklet, an integral part of the product sales contract.
- Any defect resulting from force majeure (fires, short circuits) or caused by third parties (tampering).
- Damage caused by the use of non-original Polti parts, and repairs or modifications performed by staff or service centres not authorised by Polti.
- Damage caused by the customer.
- Parts (filter, brush, hose, battery, etc.) damaged by use (consumable goods) or normal wear and tear.
- Any damage caused by limescale.
- Defects resulting from lack of maintenance/cleaning according to the manufacturer's instructions.
- Assembly of non-original Polti accessories or those that have been modified or which are not suitable for the appliance.

Inappropriate use and/or use not compliant with the instructions for use and any other warnings or indications contained in this manual invalidates the warranty.

Polti takes no responsibility for any direct or indirect damage to people, objects or animals caused by non-compliance with the instructions indicated in this instruction booklet, regarding warnings for use and product maintenance.

To see the up-to-date list of the Polti Authorised Service Centres, visit the website www.polti.co.uk.

BIENVENUE DANS LE MONDE DE POLTI

La gamme FORZASPIRA SLIM
composée d'aspirateurs rechargeables sans fil:
légers, maniables et sans sac.
La puissance des choses simples.



DES ACCESSOIRES POUR TOUS LES BESOINS

Consultez notre site www.polti.fr ou rendez-vous dans un magasin d'électroménager bien assorti: vous y trouverez une vaste gamme d'accessoires qui augmenteront la performance et la facilité d'utilisation de votre appareil et vous faciliteront les tâches ménagères.

Pour vérifier la compatibilité d'un accessoire avec votre appareil, recherchez la référence 'PAEUXXX' mentionnée à côté de chaque accessoire sur la page 3.

Si le code d'accessoire que vous souhaitez acheter n'est pas répertorié dans ce manuel, nous vous invitons à contacter notre service client pour plus d'informations.



ENREGISTREZ VOTRE PRODUIT

Connectez-vous au site www.polti.fr et enregistrez votre produit. Vous bénéficierez, dans les pays adhérents, d'une offre spéciale de bienvenue, serez toujours informé des dernières nouveautés Polti et pourrez acheter les accessoires et les consommables. Pour enregistrer votre produit, vous devez renseigner, outre les données personnelles, le numéro de série (SN) figurant sur l'étiquette située sur la boîte et sous l'appareil.

Pour gagner du temps et avoir votre numéro de série toujours à portée de main, notez-le dans l'espace prévu à cet effet sur le verso de la couverture du manuel.



NOTRE CHAÎNE OFFICIELLE YOUTUBE

Voulez-vous en savoir plus ?
Visitez notre canal officiel :
www.youtube.com/poltispa.

Permettez-nous de vous montrer l'efficacité de la force naturelle et écologique de la vapeur autant pour le nettoyage que pour le repassage.

Abonnez-vous au canal pour rester à jour sur nos contenus vidéo !

AVERTISSEMENTS EN MATIÈRE DE SÉCURITÉ

PRÉCAUTIONS D'EMPLOI IMPORTANTES



ATTENTION ! AVANT DE COMMENCER À UTILISER L'APPAREIL, LIRE TOUTES LES INSTRUCTIONS ET AVERTISSEMENTS CONTENUS DANS LE PRÉSENT MANUEL ET INDIQUÉS SUR L'APPAREIL.

Polti S.p.A. décline toute responsabilité en cas d'accidents causés par une utilisation non conforme de cet appareil.

Le présent manuel décrit l'utilisation conforme du produit.

Toute utilisation non conforme aux présentes recommandations annulera la garantie.

- N'effectuer que les opérations de démontage et d'entretien décrites dans les présentes instructions. En cas de panne ou de dysfonctionnement, ne pas effectuer de réparations soi-même. En cas de choc violent, chute, dommage et chute dans l'eau, l'appareil peut ne plus être sûr. En cas de manipulations erronées et non autorisées, il existe un risque d'accidents. Toujours contacter les SAV agréés.
- Ce produit ne doit pas être utilisé s'il est tombé ou si des dommages sont visibles ou si le produit est tombé dans l'eau. Retirez immédiatement la batterie et amenez le produit dans un centre de réparation agréé.
- Cet appareil peut être utilisé par des enfants à partir de 8 ans et par des personnes ayant des capacités physiques, sensorielles ou mentales réduites ou un manque d'expérience et de connaissances à condition qu'elles aient été placées sous surveillance ou qu'elles aient reçu des instructions concernant l'utilisation de l'appareil en toute sécurité et qu'elles comprennent les dangers encourus. Les enfants ne doivent pas jouer avec l'appareil. Ne pas laisser les enfants nettoyer et effectuer l'entretien de l'appareil sans la surveillance d'un adulte.
- Mettre l'appareil et le câble d'alimentation hors de la portée

des enfants de moins de 8 ans.

- Conserver tous les composants de l'emballage hors de la portée des enfants : ce ne sont pas des jouets. Conserver le sachet en plastique hors de la portée des enfants : risque d'étouffement.
- Cet appareil est destiné à un usage domestique en intérieur.
- Toujours débrancher la fiche de la prise de courant lorsque l'appareil n'est pas utilisé et avant toute opération de préparation, entretien et nettoyage.

Pour réduire le risque d'accidents tels que les incendies, l'électrocution, les accidents et les brûlures aussi bien durant l'utilisation que durant les opérations de préparation, entretien et rangement, toujours suivre les précautions élémentaires énumérées dans le présent manuel.

RISQUES LIÉS À L'ALIMENTATION ÉLECTRIQUE - ÉLECTROCUTION

- Le système de mise à la terre et l'interrupteur à courant différentiel résiduel de sécurité, avec une protection magnéto-thermique de l'installation domestique, permettent une utilisation en toute sécurité des appareils électriques. Pour la sécurité personnelle, vérifier que les installations électriques auxquelles on souhaite connecter le chargeur de batterie sont conformes à la législation en vigueur.
- Le chargeur de batterie est destiné au chargement des batteries situées dans l'appareil. Ne pas utiliser l'appareil avec le chargeur branché à la prise.
- Ne pas brancher le chargeur de batterie sur le réseau électrique si la tension (puissance) ne correspond pas à celle du circuit électrique domestique usuel.
- Ne pas surcharger les prises électriques avec des fiches doubles et/ou des adaptateurs. Raccorder le chargeur de batterie uniquement à des prises de courant individuelles compatibles avec la fiche fournie.
- Des rallonges électriques non opportunément dimensionnées et non conformes risquent de générer une surchauffe et, par voie de conséquence, un court-circuit, un

incendie, une panne de courant et une détérioration du système. Utiliser exclusivement des rallonges homologuées et judicieusement dimensionnées pour véhiculer un courant d'une intensité d'au moins 10A.

- Pour éviter d'endommager le câble en débranchant le chargeur de batterie de la prise de courant, ne pas tirer sur le câble d'alimentation mais retirer la fiche.
- Ne pas tirer sur le câble et éviter de l'exposer à toute sorte de tensions (torsions, écrasements, étirements etc.). Éloigner le câble du chargeur de batterie de toute surface et partie chaude et/ou tranchante. Veiller à ce que le câble du chargeur de batterie ne soit pas écrasé par des portes ou portails. Ne pas tendre le câble du chargeur de batterie sur des arêtes. Éviter de piétiner le câble du chargeur de batterie. Ne pas passer sur le câble du chargeur de batterie. Ne pas enrouler le câble du chargeur de batterie autour de l'appareil, surtout si l'appareil est chaud. Si l'appareil est posé sur le câble du chargeur de batterie, il y a un risque de danger.
- Dans le cas où le chargeur de batterie ou le câble du chargeur de batterie seraient endommagés, les faire remplacer par le fabricant ou l'assistance technique ou par une personne disposant de qualifications équivalentes afin d'éviter tout risque.
- Ne pas utiliser le chargeur de batterie quand vous êtes pieds nus ou que votre corps ou vos pieds sont mouillés.
- Ne pas installer, charger ou utiliser l'appareil à l'extérieur ou à proximité de récipients remplis d'eau comme les éviers, les baignoires, les piscines.
- Ne jamais immerger le produit et le chargeur de batterie dans l'eau ou dans d'autres liquides. En cas d'immersion accidentelle, ne pas utiliser l'appareil mais le porter dans un SAV agréé.
- Ne pas introduire d'objets dans l'appareil et dans les contacts de la batterie.

RISQUES LIÉS À L'UTILISATION DU PRODUIT - BLESSURES / BRÛLURES

- Ne pas utiliser le produit dans des endroits présentant un risque d'explosion et où des substances toxiques sont présentes.
- Ne pas aspirer de substances liquides ni de saleté humide.
- Ne pas aspirer de substances toxiques, d'acides, de solvants, de détergents ou de substances corrosives. Le traitement et l'élimination des substances dangereuses doivent être effectués conformément aux instructions des fabricants de ces substances.
- Ne pas aspirer de poussières ou de liquides explosifs, d'hydrocarbures, d'objets enflammés ou incandescents.
- Afin d'éviter tout happement, tenir éloignée toute partie du corps des ouvertures d'aspiration et des pièces en mouvement et/ou en rotation éventuelles.
- Ne pas utiliser l'aspirateur sur des personnes et/ou des animaux.
- Utiliser la poignée pour transporter l'appareil. Ne pas tirer sur le câble du chargeur de batterie. Ne pas utiliser le câble du chargeur de batterie comme poignée. Ne pas soulever l'appareil en utilisant le câble du chargeur de batterie.
- Ne pas placer le produit à proximité de sources de chaleur telles que cheminées, poêles et fours.
- Ne pas obstruer les orifices et les grilles situés sur le produit.
- Éteindre l'appareil avant de brancher la brosse motorisée.
- Ne pas exposer l'appareil, le chargeur de batterie ou la batterie à des températures ambiantes en-dessous de 0°C ou au-dessus de 40°C.

UTILISATION DE LA BATTERIE / CHARGE DE LA BATTERIE

- L'appareil ne doit être utilisé qu'avec le chargeur fourni avec l'appareil.
- Durant la recharge, l'appareil ne doit être alimenté que par une basse tension sécurisée correspondante à celle inscrite sur l'appareil.
- Avant de brancher le chargeur, s'assurer que la tension du réseau correspond à la valeur indiquée sur les plaques

signalétiques.

- Débrancher la batterie et le chargeur de batterie lorsqu'ils ne sont pas utilisés pendant de longues périodes et avant les interventions d'entretien et d'assistance.
- Le chargeur sert à charger les batteries placées à l'intérieur de l'appareil. Ne pas utiliser l'appareil avec le chargeur branché à la prise.
- Ne pas utiliser de batteries cassées.
- Remplacer la batterie ou le chargeur de batterie par un type différent de celui d'origine peut annuler les protections intégrées dans l'appareil.
- Ne pas chauffer/exposer au soleil ou brûler les batteries : elles risquent d'exploser.
- La casse mécanique ou la rupture intentionnelle de la batterie peut provoquer une explosion.
- Ne pas exposer la batterie à une pression de l'air extrêmement basse (sous vide).
- Ne pas mettre les batteries au four à micro-ondes ou placer le produit à proximité de champs électromagnétiques, comme les plaques à induction.
- Avant l'élimination de l'appareil, en retirer les batteries (voir paragraphe « Élimination de la batterie »).
- Pour enlever les batteries, l'appareil doit être déconnecté de l'alimentation électrique.
- La batterie doit être jetée en toute sécurité en suivant les instructions de la directive européenne 2012/19 /UE relative à la fin de vie des produits électriques et électroniques (directive WEEE) ”.

UTILISATION CORRECTE DU PRODUIT

L'appareil est destiné à un usage domestique en tant qu'aspirateur de matières sèches, conformément aux descriptions et aux instructions contenues dans le présent manuel. Lire attentivement et conserver ces instructions ; en cas de perte, consulter et/ou télécharger ce manuel sur le site Internet www.polti.fr

Aspirer exclusivement de la saleté domestique.

N'aspirez pas de liquides.

Ne pas utiliser l'appareil sur les débris et le plâtre, le ciment et les résidus de chantier et d'ouvrages de maçonnerie.

Ne pas utiliser l'appareil sur la terre et le sable/terre de jardins, etc.

Ne pas utiliser l'appareil sur les cendres, la suie et les résidus de la combustion (cheminée, barbecue, etc.).

Ne pas utiliser sur la poudre d'encre et sur l'encre des imprimantes, télécopieurs et photocopieuses.

Ne pas aspirer d'objets pointus, tranchants et rigides.

L'appareil ne fonctionne correctement qu'avec le bac accroché et muni de toutes les parties qui le composent.

Le présent manuel décrit l'utilisation conforme du produit. Toute autre utilisation peut endommager l'appareil et annuler la garantie.

POLTI S.p.A. se réserve le droit d'introduire toutes modifications esthétiques, techniques et constructives qui s'avèreraient nécessaires sans aucun préavis.

INFORMATIONS AUX UTILISATEURS

Conformément à la Directive Européenne 2012/19/UE en matière d'équipements électriques et électroniques, ne pas éliminer l'appareil avec les ordures ménagères ; le remettre à un centre de collecte officiel. Ce produit est conforme à la Directive EU 2011/65/UE.



Le symbole de la poubelle barrée sur l'appareil indique que le produit doit être éliminé séparément lorsqu'il n'est plus utilisable, et non pas avec les ordures ménagères. Par conséquent, l'utilisateur devra remettre l'appareil à la fin de sa durée de vie aux centres de collecte des déchets électriques et électroniques, ou, selon la législation en vigueur dans le Pays,

remettre l'appareil aux distributeurs lors de l'achat d'un nouvel appareil équivalent. Le tri approprié des déchets permet d'acheminer l'appareil vers le recyclage, le traitement et l'élimination écologiquement compatible. Il contribue à éviter les effets négatifs possibles sur l'environnement et sur la santé, tout en favorisant le recyclage des matériaux dont est constitué le produit. L'élimination non conforme du produit par le propriétaire entraîne l'application des sanctions administratives prévues par la législation en vigueur.

ELIMINATION DE LA BATTERIE

Les batteries fournies contiennent des substances nocives pour l'environnement.

Avant d'éliminer l'appareil, retirer les batteries, éviter de les jeter avec les ordures ménagères, les remettre à un centre de collecte officiel.

En cas d'exposition aux températures élevées ou en les jetant dans le feu, les batteries Li-ion peuvent présenter un risque d'explosion.

Avant d'éliminer la batterie, assurez-vous qu'elle est déchargée, en laissant l'appareil allumé jusqu'à ce qu'il s'éteigne.

Pour retirer la batterie, déplacer vers l'avant le bouton de déblocage situé sous l'appareil (22) et extraire la batterie (23).

Pour insérer la batterie, effectuer les opérations décrites précédemment dans le sens inverse.

POLTI FORZASPIRA SLIM 2 en 1

Polti Forzaspira Slim est un aspirateur pratique qui, pour un maximum de mobilité, peut être utilisé aussi bien comme balais électrique que comme aspirateur portable sans fil. Léger, maniable, il se faufile partout et accélère le ménage quotidien.

1. PRÉPARATION DE L'APPAREIL

Enlever l'emballage de l'appareil, vérifier le contenu et l'état du produit.

1.1 ASSEMBLAGE DE L'APPAREIL

- Retirer le corps central de la base du support mural.
- Accrocher la brosse (2) au tube de rallonge. Pour retirer la brosse, appuyer sur les deux boutons de blocage latéraux.
- Accrocher le tube de rallonge équipé de la brosse au corps central (3). Pour retirer le tube de rallonge, appuyer sur les deux boutons de blocage.

1.2 CHARGEMENT DE L'APPAREIL

Avant la première utilisation, il faut charger la batterie.

- S'assurer que l'interrupteur est mis sur arrêt et brancher le connecteur du chargeur de batterie sur la prise prévue à cet effet (1) sur l'appareil.

- Brancher la fiche du chargeur de batterie sur une prise de courant facilement accessible.

Il est normal que le chargeur devienne chaud pendant la charge.

- Les voyants de la batterie commencent à clignoter. Quand tous les voyants sont allumés, la batterie est chargée (7).

La durée de chargement d'une batterie déchargée est d'environ 4 heures.

DURÉE DE FONCTIONNEMENT DE LA BATTERIE

Puissance d'aspiration maximale	17 min
Puissance d'aspiration minimale	50 min

ATTENTION: Après l'utilisation de l'appareil, attendre que la batterie se soit refroidie avant de la recharger.

2. UTILISATION EN TANT QUE BALAIS ÉLECTRIQUE

2.1 S'assurer que les instructions du chapitre 1 ont été exécutées.

2.2 Pour allumer l'appareil et commencer à nettoyer, appuyer sur l'interrupteur ON/OFF ① (4).

L'appareil commencera à fonctionner à la puissance maximale. Il est possible de régler la puissance d'aspiration au niveau du bouton ≡ (5).

2.3 La brosse est équipée de lumières LED, qui s'activent dès l'allumage (6) et qui permettent de mieux repérer la saleté cachée sur les surfaces.

2.4 Il est possible de surveiller le niveau de charge de la batterie au niveau des voyants (7) qui s'éteignent progressivement pendant l'utilisation.

Pour charger Forzaspira Slim SR, suivre les indications du chapitre 1.

2.5 Pour terminer les opérations de nettoyage, appuyer à nouveau sur l'interrupteur ON/OFF ① (4).

3. UTILISATION SUR TAPIS ET MOQUETTE

L'action rotative de la brosse permet d'ouvrir les fibres du tissu et de garantir une aspiration plus profonde sur les tapis et la moquette.

Il est conseillé de régler la puissance de l'aspiration sur le niveau le plus bas pour faciliter la rotation de la brosse motorisée.

4. UTILISATION EN TANT QU'ASPIRATEUR PORTABLE

4.1 S'assurer que les instructions du chapitre 1 ont été exécutées.

4.2 Retirer le tube de rallonge avec la brosse, s'ils ont été montés précédemment (8).

4.3 Selon les nécessités, raccorder l'embout d'aspiration avec la brosse à soies ou la lance d'aspiration (9).

Il est conseillé d'utiliser l'embout d'aspiration sur les fauteuils, les canapés, à l'intérieur des voitures, etc. pour éliminer la saleté la plus tenace grâce à l'action des brosses à soies sur la surface.

Il est conseillé d'utiliser la lance d'aspiration pour aspirer à fond dans les endroits les plus difficiles d'accès comme les plinthes, plis des canapés, fauteuils, meubles rembourrés, sièges de voiture.

4.4 Pour allumer l'appareil et commencer à nettoyer, appuyer sur l'interrupteur ON/OFF ① (4).

L'appareil commencera à fonctionner à la puissance maximale. Il est possible de régler la puissance d'aspiration au niveau du bouton ≡ (5).

4.5 Pour terminer les opérations de nettoyage, appuyer à nouveau sur l'interrupteur ON/OFF ①.

5. UTILISATION DE L'ASPIRATEUR AVEC LA RALLONGE

5.1 S'assurer que les instructions du chapitre 1 ont été exécutées.

5.2 Retirer la brosse (2).

5.3 Selon les nécessités, raccorder l'embout d'aspiration avec la brosse à soies ou la lance d'aspiration.

L'utilisation de l'aspirateur en mode rallonge permet d'atteindre les endroits les plus éloignés comme les plafonds et les étagères hautes (10).

5.4 Pour allumer l'appareil et commencer à nettoyer, appuyer sur l'interrupteur ON/OFF ① (4).

L'appareil commencera à fonctionner à la puissance maximale. Il est possible de régler la puissance d'aspiration au niveau du bouton  (5).

5.5 Pour terminer les opérations de nettoyage, appuyer à nouveau sur l'interrupteur ON/OFF .

6. VIDANGE ET NETTOYAGE DU BAC À POUSSIÈRE

6.1 Éteindre l'appareil avec l'interrupteur ON/OFF  (5).

6.2 Appuyer sur le bouton situé sur le bac à poussière pour ouvrir le couvercle du bac et vider la saleté recueillie (11).

ATTENTION: En actionnant la touche, on ouvre la base inférieure du réservoir ; il est donc conseillé d'effectuer cette opération au-dessus d'une poubelle.

6.3 Refermer le couvercle du bac à poussière.

Nettoyer l'aspirateur après chaque utilisation.

7. ENTRETIEN GÉNÉRAL

Vérifier que l'appareil est éteint et déconnecté de l'alimentation électrique.

Pour le nettoyage extérieur de l'appareil, utiliser uniquement un chiffon mouillé d'eau du robinet.

Ne pas utiliser de produits nettoyants.

Entreposer l'appareil dans un endroit frais et sec ; ne pas l'exposer à des températures extrêmement basses ou extrêmement élevées afin d'éviter une perte d'efficacité de la batterie.

7.1 RETRAIT ET NETTOYAGE DU FILTRE HEPA

- Retirer le filtre HEPA (12) et le rincer uniquement sous l'eau courante ; le secouer doucement pour enlever la saleté et l'excès d'eau ; avant de remettre en place le filtre dans l'appareil, laisser sécher naturellement à l'abri de toute source de chaleur pendant au moins 24 heures.

Les filtres sont en vente auprès des centres d'assistance technique agréés par Polti ou sur le site www.polti.fr.

ATTENTION: Ne pas nettoyer le filtre avec la brosse: la brosse pourrait endommager le filtre, ce qui réduirait la capacité de filtration. Ne pas utiliser de détergent pour le nettoyage du filtre, ne pas le frotter et ne pas le mettre dans le lave-vaisselle.

7.2 NETTOYAGE DU BAC À POUSSIÈRE

- Vider le bac à poussière comme décrit au chapitre 5.

- Retirer le filtre Hepa (voir point 7.1).

- Décrocher le bac du corps central de l'appareil, en appuyant sur le bouton de déblocage (13).

- Tourner dans le sens inverse des aiguilles d'une montre le couvercle supérieur du bac et le retirer (16).

- Tourner dans le sens inverse des aiguilles d'une montre le groupe filtre et le retirer (17). Retirer les éventuelles saletés.

- Rincer tous les composants sous l'eau courante et les laisser sécher.

- Remonter le tout en effectuant les opérations décrites précédemment dans le sens inverse.

ATTENTION: Vérifier que tous les composants du bac à poussière soient secs avant de les réassembler.

ATTENTION: Lors du nettoyage, vérifier l'état des filtres. Veiller à remplacer les filtres s'ils présentent des dégradations visibles.

Nous recommandons d'effectuer le nettoyage après chaque utilisation.

7.3 NETTOYAGE DE LA BROSSSE

Pour le nettoyage de la brosse, procéder comme suit :

- Appuyer sur le bouton de déblocage situé sur la brosse (18). Le cylindre à soies se débloque.

- Retirer le cylindre à soies (19) en appuyant sur le bouton situé sur le côté de la brosse.

- Nettoyer le cylindre de la brosse (20).

- Remonter le tout en effectuant les opérations décrites précédemment dans le sens inverse.

8. RANGEMENT

8.1 Vérifier que l'appareil est éteint et qu'il n'y a pas de charge en cours.

8.2 Vider le bac à poussière.

8.3 Placer l'appareil sur la base du support mural (21).

La base du support mural peut être fixée au mur à l'aide des vis fournies.

ATTENTION: S'assurer que la base soit bien fixée au mur avant de ranger l'appareil.

ATTENTION: L'appareil ne peut pas être rangé verticalement.

9. FIXATION DE LA BASE AU MUR

La base du support peut être fixée au mur à l'aide des vis fournies.

9.1 Réaliser 3 trous à l'endroit indiqué dans l'image suivante et insérer les vis.

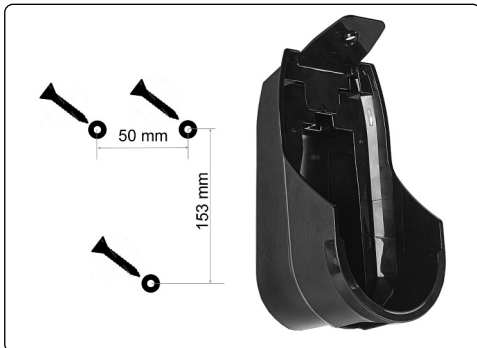

9.2 Positionner la base du support sur le mur.

9.3 Insérer le corps central sur la base du support mural.

9.4 Faire passer le connecteur du chargeur de batterie à travers le trou de la base du support, puis l'insérer dans la prise correspondante de l'appareil.

9.5 Brancher la fiche du chargeur de batterie sur une prise de courant facilement accessible.

10. DÉPANNAGE - CONSEILS

PROBLÈME	CAUSE	SOLUTION
L'aspirateur ne s'allume pas.	Batterie déchargée. Appareil éteint.	Recharger l'appareil. Allumer l'appareil.
La brosse ne fonctionne pas.	La brosse n'est pas raccordée correctement. Quelque chose obstrue la rotation des poils de la brosse.	Vérifier et fixer correctement la brosse. Nettoyer l'intérieur de la brosse comme indiqué au paragraphe entretien.
Aspiration à puissance faible.	Bac à poussière plein.	Vider le bac à poussière.
Chargeur de batterie chaud pendant le rechargement.	Cela est normal pendant le rechargement de la batterie.	-----
Les quatre voyants de la batterie clignotent.	Brosse rotative bloquée.	Retirez les objets qui verrouillent la brosse rotative. Si le problème persiste, contacter un SAV agréé.
Si les problèmes persistent, contacter un SAV agréé (www.polti.fr pour une liste à jour) ou le Service Clients.		

GARANTIE

Cet appareil est réservé à un usage domestique et ménager, il est garanti pendant deux ans à compter de la date d'achat pour tout défaut de conformité existant au moment de la livraison des marchandises ; la date d'achat doit être attestée par un récépissé valable délivré par le vendeur.

En cas de réparation, la machine devra être accompagnée d'une preuve d'achat valide.

La présente garantie n'affecte pas les droits du consommateur dérivant de la Directive Européenne 99/44/CE relative à certains aspects de la vente et des garanties des biens de consommation, droits que le consommateur peut faire valoir face au vendeur.

Cette garantie est valable dans tous les pays qui transposent la Directive Européenne 99/44/CE. Pour les autres pays s'appliquent les réglementations locales en matière de garantie.

CAS DE GARANTIE

Durant la période de garantie, Polti effectue gratuitement les interventions de réparation, sans facturer au client les frais de main-d'œuvre ou de matériel, du produit présentant un défaut de fabrication ou un vice d'origine.

En cas de défauts irréparables, Polti se réserve le droit de proposer au client de remplacer gratuitement le produit.

Pour obtenir une intervention sous garantie, le consommateur devra contacter un SAV agréé Polti et présenter un document délivré par le vendeur à des fins fiscales sur lequel figure la date d'achat du produit. A défaut de la preuve d'achat du produit indiquant la date d'achat, les interventions seront payantes. Conserver soigneusement la preuve d'achat pendant toute la période de garantie.

CAS NON COUVERTS PAR LA GARANTIE

- Tout défaut ou dommage qui n'est pas dû à un défaut de fabrication
- Les défaillances dues à une utilisation incorrecte et non conforme à l'utilisation décrite dans le manuel d'instructions qui fait partie intégrante du contrat de vente du produit ;
- Les défaillances résultant d'un accident (incendie, court-circuit) ou imputables à des tiers (altérations).
- La garantie ne couvre pas les dommages causés par l'utilisation de composants non originaux Polti, par les réparations ou les altérations effectuées par un personnel ou des SAV non agréés Polti.
- Les dommages causés par le client.
- Les pièces (filtres, brosses, gaines, batterie, etc.) endommagées par la consommation (biens consommables) ou par l'usure normale.
- Les dommages causés par le tartre.
- Les défaillances causées par le manque d'entretien/nettoyage selon les instructions du fabricant.
- Le montage d'accessoires non originaux Polti, modifiés ou non adaptés à l'appareil.

L'utilisation inappropriée et/ou non conforme aux instructions d'utilisation et à toute autre mise en garde et disposition contenue dans le présent manuel, annule la garantie.

Polti décline toute responsabilité pour d'éventuels dommages qui pourraient résulter directement ou indirectement de personnes, biens ou animaux ou dus au non-respect des indications du manuel d'instructions, en particulier les avertissements relatifs à l'utilisation et à l'entretien du produit.

Pour consulter la liste actualisée des SAV agréés Polti, se connecter au site www.polti.fr

BIENVENIDO AL MUNDO DE POLTI

La gama FORZASPIRA SLIM está compuesta por aspiradoras recargables sin cables: ligeras, manejables, sin bolsa. La fuerza de la sencillez



ACCESORIOS PARA TODAS LAS NECESIDADES

Visitando nuestra página web www.polti.com y en las mejores tiendas de electrodomésticos encontrará una amplia gama de accesorios para potenciar las prestaciones y la practicidad de uso de su aparato y facilitar aún más la limpieza del hogar.

Para verificar la compatibilidad con su aparato, busque el código PAEUXXXX / al lado de cada accesorio en la página 3. Si el código del accesorio que desea comprar no aparece en este manual, le invitamos a contactar con nuestro Servicio Clientes para más información.



REGISTRE SU PRODUCTO

Conéctese a la página web www.polti.com o llame al Servicio de Atención al Cliente Polti y registre su producto.

Podrá recibir consejos para el uso de los productos y actualizaciones sobre las novedades, y podrá encontrar todos los accesorios que hacen a los productos Polti aún más indispensables para el cuidado del hogar.

Para registrar su producto, además de sus datos personales, deberá introducir el número de serie (SN) que aparece indicado en la etiqueta situada en la caja y en la base del producto. Para ahorrar tiempo y tener siempre a mano el número de serie, escríbalo en el espacio presente en el reverso de la portada de este manual.



CANAL OFICIAL YOUTUBE

¿Quiere saber más? Visite nuestro canal oficial: www.youtube.com/poltispa. Le mostraremos la eficacia de la fuerza natural y ecológica del vapor para la limpieza y el planchado.

¡Suscríbese al canal para estar siempre actualizado acerca de nuestros vídeos!

ADVERTENCIAS DE SEGURIDAD

ADVERTENCIAS IMPORTANTES



ATENCIÓN: ANTES DE UTILIZAR EL APARATO, LEA TODAS LAS INSTRUCCIONES Y LAS ADVERTENCIAS INCLUIDAS EN EL PRESENTE MANUAL Y EN EL APARATO.

Polti S.p.A. rechaza toda responsabilidad en caso de accidentes derivados de una utilización de este aparato no conforme.

El uso conforme del producto es exclusivamente el que aparece en el presente manual de instrucciones.

Cualquier uso diferente del indicado en las presentes advertencias anulará la garantía.

- No realizar nunca operaciones de desmontaje y mantenimiento excepto las que se incluyen en las presentes advertencias. En caso de avería o mal funcionamiento, no realizar operaciones de reparación de manera autónoma. En caso de fuerte golpe, caída, daños y caída en el agua, el aparato podría dejar de ser seguro. Si se realizan operaciones incorrectas y no permitidas se corre el peligro de sufrir accidentes. Contactar siempre con los Centros de Asistencia Técnica autorizados.
- Este aparato no debe utilizarse si se ha caído, si hay signos de daños visibles o si se ha sumergido en agua: retire la batería inmediatamente y lleve el producto a un Centro de Asistencia Técnica autorizado.
- Este aparato lo pueden utilizar menores de más de 8 años, personas con capacidades físicas, sensoriales o mentales reducidas o personas inexpertas sólo si reciben previamente instrucciones sobre el uso seguro del producto e información. Los niños no deben jugar con el aparato. La limpieza y el mantenimiento del aparato no debe ser realizada por niños sin la supervisión de un adulto.

- Mantenga el aparato y el cable de alimentación lejos del alcance de los niños menores de 8 años.
- Mantener todos los componentes del embalaje fuera del alcance de los niños, ya que no son un juguete. Mantener la bolsa de plástico fuera del alcance de los niños: peligro de asfixia.
- Este aparato está destinado exclusivamente al uso doméstico interno.
- Desconecte siempre el enchufe de la toma de corriente en caso de que el aparato no esté en funcionamiento y antes de cualquier operación de preparación, mantenimiento y limpieza.
Para reducir el riesgo de accidentes como incendios, electrocución, lesiones y quemaduras durante el uso y durante las operaciones de preparación, mantenimiento y conservación, respetar siempre las medidas de precaución fundamentales enumeradas en el presente manual.

RIESGOS RELACIONADOS CON LA ALIMENTACIÓN ELÉCTRICA - ELECTROCUCIÓN

- La instalación de tierra y el interruptor diferencial de alta sensibilidad “Salvavidas”, dotado de protección magnetotérmica de la instalación doméstica son garantía de seguridad en el uso de los aparatos eléctricos.
Por lo tanto, por su seguridad compruebe que la instalación eléctrica a la que está conectado el cargador esté realizada de acuerdo con las leyes vigentes.
- El cargador de batería sirve para cargar las baterías presentes en el interior del aparato. No utilizar el aparato con el cargador de batería conectado.
- No conectar el cargador a la red eléctrica si la tensión (voltaje) no se corresponde con la del circuito eléctrico doméstico en uso.
- No sobrecargar tomas de corriente con enchufes dobles y/o reductores. Conectar exclusivamente el cargador de batería a tomas de corriente individuales compatibles con el enchufe en dotación.

- Los alargadores eléctricos no debidamente dimensionados y no conformes con las leyes vigentes pueden ser causa de sobrecalentamiento con posibles consecuencias de cortocircuito, incendio, interrupción de energía y daños en la instalación. Utilizar exclusivamente alargadores certificados y dimensionados debidamente que soporten al menos 10A.
- Para desconectar el cargador de la toma de corriente, no tirar nunca del cable de alimentación, sino extraerlo empuñando el enchufe para evitar daños en la toma y el cable.
- No tirar o zarandear el cable del cargador de batería ni someterlo a tensiones (torsiones, aplastamientos, tirones). Mantener el cable del cargador de batería lejos de superficies y partes calientes y/o afiladas. Evitar que el cable del cargador de batería sea aplastado por puertas y tapas. No tensar el cable del cargador de batería sobre esquinas tirando de él. Evitar pisar el cable del cargador de batería. No pasar por encima del cable del cargador de batería. No enrollar el cable del cargador de batería alrededor del aparato sobre todo cuando el aparato está caliente. Si el aparato permanece encima del cable del cargador de batería, podría producirse una situación de peligro.
- Si el cargador de batería y el cable del cargador de batería están dañados, para evitar peligros es necesario que los sustituya el fabricante, el servicio de asistencia técnica o una persona con cualificación similar.
- No utilizar el cargador con los pies descalzos y/o con el cuerpo o los pies mojados.
- No instalar, cargar ni utilizar el aparato en el exterior o cerca de recipientes llenos de agua como por ejemplo lavabos, bañeras y piscinas.
- No sumergir el producto ni el cargador de batería en agua u otros líquidos. En caso de inmersión accidental, no utilizarlo y llevarlo a un Centro de Asistencia autorizado.
- No introducir objetos en el aparato ni en los contactos de la batería.

RIESGOS RELACIONADOS CON EL USO DEL PRODUCTO - LESIONES/QUEMADURAS

- El producto no debe utilizarse en lugares donde haya peligro de explosiones y sustancias tóxicas.
- No aspirar sustancias líquidas ni suciedad húmeda.
- No aspirar sustancias tóxicas, ácidos, solventes, detergentes o sustancias corrosivas. El tratamiento y la eliminación de sustancias peligrosas debe realizarse según las indicaciones de los fabricantes de estas sustancias.
- No aspirar polvos o líquidos explosivos, hidrocarburos u objetos en llamas o incandescentes.
- Mantener cualquier parte del cuerpo alejada de las aperturas de aspiración y de las posibles partes giratorias y/o en movimiento para evitar cualquier obstrucción.
- Utilizar el asa correspondiente para el transporte. No tirar del cable del cargador de batería. No utilizar el cable del cargador de batería como asa. No levantar el aparato por el cable del cargador de batería.
- No colocar el producto cerca de fuentes de calor como chimeneas, estufas u hornos.
- No obstruir las aperturas y las rejillas situadas en el producto.
- Apagar el aparato antes de conectar el cepillo motorizado.
- No exponer el aparato, el cargador de batería y la batería a temperaturas ambientales inferiores a 0°C o superiores a 40°C.

USO BATERÍA/CARGA BATERÍA

- El aparato sólo se debe utilizar con la fuente de alimentación suministrada con el aparato.
- Durante la carga, el aparato sólo se debe suministrar con un voltaje muy bajo de seguridad correspondiente a la indicación del aparato.
- Antes de conectar el cargador de batería, asegurarse de que la tensión de red corresponda con la indicada en los datos de la placa.
- Desconectar la batería y el cargador de batería cuando no

se utiliza por largos períodos y antes de intervenciones de mantenimiento y asistencia.

- El cargador de batería sirve para cargar las baterías presentes en el interior del aparato. No utilizar el aparato con el cargador de batería conectado.
- No usar baterías rotas.
- La sustitución de la batería o del cargador con un tipo diferente del original puede anular las protecciones integradas en el aparato.
- No calentar/exponer al sol ni quemar las baterías: podrían estallar.
- La trituración mecánica o rotura intencional de la batería puede provocar una explosión.
- No someter la batería a una presión del aire extremadamente baja (vacío).
- No poner las baterías en el horno de microondas ni colocar el producto cerca de campos electromagnéticos como la placa de inducción.
- Quitar las baterías antes de eliminar el aparato (ver el apartado “Eliminación de la batería”).
- El aparato se debe desconectar de la red eléctrica antes de quitar las baterías.
- La batería debe ser desechada de forma segura y cumpliendo con todos los requisitos de la Directiva Europea 2012/19 / UE relativa a la vida útil final de las instalaciones eléctricas y electrónicas (Directiva WEEE).

USO CORRECTO DEL PRODUCTO

Este aparato está destinado al uso doméstico interno como aspirador de material seco según las descripciones e instrucciones que figuran en este manual. Se ruega leer atentamente estas instrucciones y conservarlas para futuras consultas; en caso de pérdida del presente manual de instrucciones, se puede consultar y/o descargar de la página web www.polti.com.

Aspirar exclusivamente suciedad doméstica.

No aspirar líquidos.

No utilizar en detritos y yeso, cemento y residuos de obras y de trabajos de albañilería.

No utilizar en tierra y arena/tierra de jardines, etc.

No utilizar con cenizas, hollín y residuos de combustión (chimeneas, barbacoas, etc.).

No utilizar con polvo del tóner y tinta de impresoras, faxes y fotocopiadoras.

No aspirar objetos afilados, cortantes y rígidos.

El aparato funciona de manera correcta sólo con el depósito introducido y equipado con todas sus partes.

El uso conforme del producto es exclusivamente el que aparece en el presente manual de instrucciones. Todo uso diferente puede dañar el aparato e invalidar la garantía. POLTI S.p.A se reserva el derecho de introducir las modificaciones estéticas, técnicas y constructivas que considere necesarias, sin obligación de preaviso.

A LOS USUARIOS

Conforme a la Directiva Europea 2012/19/UE en materia de aparatos eléctricos y electrónicos, no elimine el aparato junto con los residuos domésticos. Entréguelo a un centro de recogida diferenciada oficial. Este aparato cumple la Directiva 2011/65/UE.



El símbolo de la papelera tachada situado sobre el aparato indica que este producto, al final de su vida útil, debe ser recogido separadamente de los demás residuos. Por lo tanto, el usuario deberá entregar el aparato a desechar en los centros de recogida separada de residuos eléctricos y electrónicos, o bien, según lo establecido por la normativa del país, entregar el aparato desechado a los distribuidores al efectuar la compra de un aparato nuevo equivalente. El adecuado proceso de recogida diferenciada permite dirigir el aparato desechado al reciclaje, a su tratamiento y a su eliminación de una forma

respetuosa con el medio ambiente, contribuyendo a evitar los posibles efectos negativos en el medio ambiente y en la salud, favoreciendo el reciclaje de los materiales de los que está formado el producto. La eliminación abusiva del producto por parte del poseedor comporta la aplicación de las sanciones administrativas previstas por la normativa vigente.

ELIMINACIÓN DE LA BATERÍA

Las baterías en dotación contienen sustancias potencialmente nocivas para el medio ambiente.

Antes de eliminar el aparato, quitar las baterías, que no se deberán desechar junto con los residuos domésticos, sino entregar a un centro de recogida oficial.

Las baterías Li-ion pueden explotar si se exponen a temperaturas altas o se arrojan al fuego.

Antes de eliminar la batería, asegurarse de que esté descargada, dejando en funcionamiento el aparato hasta que se apague.

Para quitar la batería, deslizar hacia adelante la tecla de desbloqueo ubicada bajo el aparato (22) y extraer la batería (23).

Para colocar la batería, proceder siguiendo la secuencia inversa a la anteriormente descrita.

POLTI FORZASPIRA SLIM 2 en 1

Polti Forzaspira Slim es un práctico aspirador que puede que puede utilizarse como escoba eléctrica o como aspirador portátil sin cable, para garantizar la máxima libertad de movimiento. Ligerero, manejable, alcanza cualquier rincón de manera que la limpieza cotidiana sea rápida y veloz.

1. PREPARACIÓN DEL APARATO

Quitar el aparato del embalaje, comprobando el contenido y la integridad del producto.

1.1 ENSAMBLAJE DEL APARATO

- Quitar el cuerpo central de la base del soporte de pared.

- Enganchar el cepillo (2) al tubo alargador. Para sacar el cepillo, pulsar las dos teclas de bloqueo laterales.

- Enganchar el tubo alargador, con su cepillo, al cuerpo central (3). Para quitar el tubo alargador, pulsar las dos teclas de bloqueo.

1.2 CARGA DEL APARATO

Antes de utilizar el producto por primera vez es necesario cargar la batería.

- Asegurarse de que el interruptor esté apagado y conectar el conector del cargador a la toma del aparato (1).
- Conectar el enchufe del cargador a una toma de corriente fácilmente accesible.

Es normal que el alimentador se caliente durante la recarga.

- Comenzarán a parpadear los indicadores de la batería. Cuando todos los indicadores estén encendidos, la batería estará cargada (7).

La recarga de la batería lleva aproximadamente 4 horas si la batería está totalmente descargada.

DURACIÓN DE LA BATERÍA

Potencia de aspiración máxima	17 min
Potencia de aspiración mínima	50 min

ATENCIÓN: Después del uso del aparato, esperar hasta que la batería esté fría antes de recargarla.

2. USO ESCOBA ELÉCTRICA

2.1 Asegurarse de que se haya llevado a cabo el Capítulo 1.

2.2 Para encender el aparato y comenzar las operaciones de limpieza, pulsar el interruptor ON/OFF $\text{\textcircled{1}}$ (4).

El aparato empezará a funcionar a la máxima potencia. Se puede regular la potencia de aspiración mediante el botón $\text{\textcircled{=}}$ (5).

2.3 El cepillo está equipado con luces de led que se activan con el encendido (6): una ayuda ideal para ver mejor la suciedad oculta en las superficies.

2.4 El nivel de carga de la batería se puede comprobar gracias a los indicadores (7) que se apagan progresivamente durante su utilización.

Para cargar Forzaspira Slim SR, seguir las indicaciones que figuran en el capítulo 1.

2.5 Para terminar las operaciones de limpieza, pulsar de nuevo el interruptor ON/OFF $\text{\textcircled{1}}$ (4).

3. USO EN ALFOMBRAS Y MOQUETAS

La acción giratoria del cepillo permite abrir las fibras del tejido, garantizando una

aspiración más profunda en las alfombras y moquetas.

Se recomienda regular la potencia de aspiración en el nivel más bajo para favorecer la correcta rotación del cepillo motorizado.

4. USO DE LA ASPIRADORA PORTÁTIL

4.1 Asegurarse de que se haya llevado a cabo el Capítulo 1.

4.2 Quitar el tubo alargador con cepillo si se habían montado previamente (8).

4.3 Conectar en función de las necesidades la boquilla de aspiración con chasis con cerdas o la lanza de aspiración (9).

El uso de la boquilla de aspiración es adecuada para sillones y sofás, interiores de coches, etc., para la eliminación de la suciedad más difícil gracias a la acción de las cerdas sobre la superficie.

El uso de la lanza aspiración es adecuada para aspirar a fondo en los puntos más angostos, como rodapiés, pliegues de los sofás, sillones, muebles forrados o asientos de automóvil.

4.4 Para encender el aparato y comenzar las operaciones de limpieza, pulsar el interruptor ON/OFF $\text{\textcircled{1}}$ (4).

El aparato empezará a funcionar a la máxima potencia. Se puede regular la potencia de aspiración mediante el botón $\text{\textcircled{=}}$ (5).

4.5 Para terminar las operaciones de limpieza, pulsar de nuevo el interruptor ON/OFF $\text{\textcircled{1}}$.

5. USO DE LA ASPIRADORA CON ALARGADOR

5.1 Asegurarse de que se haya llevado a cabo el Capítulo 1.

5.2 Quitar el cepillo (2).

5.3 Conectar en función de las necesidades la boquilla de aspiración con chasis con cerdas o la lanza de aspiración.

El uso de la aspiradora con el alargador permite alcanzar los puntos más lejanos como techos y repisas altas (10).

5.4 Para encender el aparato y comenzar las operaciones de limpieza, pulsar el interruptor ON/OFF $\text{\textcircled{1}}$ (4).

El aparato empezará a funcionar a la máxima potencia. Se puede regular la potencia de aspiración mediante el botón $\text{\textcircled{=}}$ (5).

5.5 Para terminar las operaciones de limpieza, pulsar de nuevo el interruptor ON/OFF $\text{\textcircled{1}}$.

6. VACIADO Y LIMPIEZA DEL DEPÓSITO DE RECOGIDA DE POLVO

6.1 Apagar el aparato utilizando el interruptor ON/OFF ① (5).

6.2 Pulsar la tecla presente en el depósito de recogida de polvo para abrir la tapa del depósito y extraer la suciedad recogida (11).

ATENCIÓN: Puesto que accionando la tecla se abre la base inferior del depósito, se recomienda realizar esta operación sobre un cubo de basura.

6.3 Cerrar la tapa del depósito de recogida de polvo.

Realizar la limpieza después de cada uso.

7. MANTENIMIENTO GENERAL

Asegurarse de que el aparato esté apagado y desconectado de la red eléctrica.

Para la limpieza exterior del aparato, utilizar exclusivamente un paño húmedo con agua del grifo.

No utilizar detergentes de ningún tipo.

Conservar el aparato en un lugar fresco y seco, evitando el frío y el calor extremos, para que la batería no pierda su prestación.

7.1 DESMONTAJE Y LIMPIEZA DEL FILTRO HEPA

- Extraer el filtro HEPA (12) y enjuagarlo exclusivamente debajo del agua corriente y sacudirlo delicadamente para eliminar los posibles residuos de suciedad y el agua en exceso; antes de volver a introducir el filtro en el aparato, dejar secar de manera natural lejos de fuentes de calor, por lo menos durante 24 horas.

Los filtros se venden en los centros de asistencia técnica autorizados Polti y en www.polti.com.

ATENCIÓN: No limpiar el filtro con el cepillo, ya que el cepillo podría dañarlo y reducir su capacidad de filtración. No utilizar detergente, no frotar el filtro y no lavarlo en el lavavajillas.

7.2 LIMPIEZA DEPÓSITO DE RECOGIDA DE POLVO

- Vaciar el depósito de recogida de polvo como se describe en el capítulo 5.

- Quitar el filtro Hepa (véase punto 7.1)

- Desenganchar el depósito del cuerpo

central del aparato, pulsando el botón de desenganche (13).

- Girar en sentido antihorario la tapa superior del depósito y extraerlo (16).

- Girar en sentido antihorario el grupo filtro y extraerlo (17). Eliminar los posibles residuos de suciedad.

- Enjuagar todos los componentes bajo el agua corriente y dejarlos secar.

- Volver a montar todo siguiendo la secuencia inversa al desmontaje.

ATENCIÓN: Comprobar que todos los componentes del depósito de recogida de polvo estén secos antes de montarlos.

ATENCIÓN: Durante el procedimiento de limpieza, comprobar el estado de los filtros. Realizar la sustitución de los filtros cuando estén visiblemente dañados.

Recomendamos realizar la limpieza después de cada uso.

7.3 LIMPIEZA DEL CEPILLO

Para la limpieza del cepillo:

- Pulsar el botón de desenganche presente en el cepillo (18). Se desbloqueará el cilindro con cerdas.

- Extraer el cilindro con cerdas (19) pulsando el botón situado en el lado del cepillo.

- Limpiar el cilindro con cerdas (20).

- Volver a montar todo siguiendo la secuencia inversa a la descrita anteriormente.

8. CONSERVACIÓN

8.1 Asegurarse de que el aparato esté apagado y no en carga.

8.2 Vaciar el depósito de recogida de polvo.

8.3 Colocar el aparato en la base de soporte de pared (21).

La base de soporte de pared puede fijarse al muro utilizando los tornillos suministrados.

ATENCIÓN: Asegurarse de que la base estén bien fijada a la pared antes de colocar el aparato.

ATENCIÓN: El aparato no se mantiene vertical.

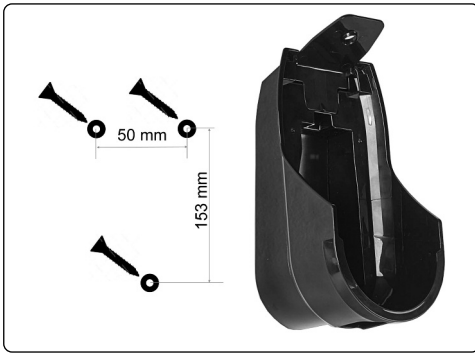

9.2 Colocar en el muro la base de soporte.

9.3 Introducir el cuerpo central en la base de soporte de pared.

9.4 Hacer pasar el conector del cargador de batería a través del orificio de la base de soporte, y luego conectarlo a la toma del aparato.

9.5 Conectar el enchufe del cargador de batería a una toma de corriente fácilmente accesible.

10 RESOLUCIÓN DE PROBLEMAS - SUGERENCIAS

PROBLEMA	CAUSA	SOLUCIÓN
La aspiradora no se enciende.	Batería descargada. Aparato apagado.	Cargar el aparato. Encender el aparato.
El cepillo no funciona.	El cepillo no está bien conectado. Hay algo que obstruye la rotación de las cerdas del cepillo.	Comprobar y conectar correctamente el cepillo. Limpiar el interior del cepillo como se indica en el apartado de mantenimiento.
Durante la aspiración, la potencia se reduce.	Depósito de recogida de polvo lleno.	Vaciar el depósito de recogida de polvo.
Cargador caliente durante la recarga de la batería.	Es un fenómeno normal durante la recarga de la batería.	-----
Los 4 indicadores de la batería parpadean.	Cilindro de cerdas bloqueado.	Retire los objetos que bloquean el cilindro. Si el problema persiste, acudir a un centro de asistencia autorizado.
En caso de que los problemas detectados persistan, acudir a un Centro de Asistencia Autorizado Polti (www.polti.com para la lista actualizada) o al Servicio de Atención al Cliente.		

GARANTÍA

Este aparato está destinado a un uso exclusivamente doméstico. Tiene garantía de dos años a partir de la fecha de compra por defectos de conformidad presentes en el momento de la entrega de los bienes; la fecha de compra debe ser comprobada con un documento válido a efectos fiscales emitido por el vendedor.

En caso de reparación, el aparato deberá ir acompañado del comprobante fiscal de compra.

La presente garantía no afecta a los derechos del consumidor derivados de la Directiva Europea 99/44/CE sobre algunos aspectos de la venta y de las garantías sobre los bienes de consumo, derechos que el consumidor deberá hacer valer ante el propio vendedor.

La presente garantía es válida en los países que acatan la Directiva Europea 99/44/CE. En los otros países resultan válidas las normativas locales en materia de garantía.

LA GARANTÍA CUBRE

Durante el periodo de garantía, Polti garantiza la reparación gratuita de los productos que presenten un defecto de fabricación o un vicio de origen sin ningún gasto para el cliente en lo que respecta a la mano de obra o al material.

En caso de defectos no reparables, Polti puede ofrecer al cliente la sustitución gratuita del producto.

Para beneficiarse de la garantía, el consumidor deberá dirigirse a uno de los Centros de Asistencia Técnica Autorizados de Polti con el justificante de compra expedido por el vendedor a efectos fiscales, que demostrará la fecha de compra del producto. En ausencia del justificante de compra del producto con la indicación de la fecha de compra, las intervenciones correrán a cargo del cliente. Conservar con cuidado el justificante de compra durante todo el periodo de la garantía.

LA GARANTÍA NO CUBRE

- Cada avería o daño que no derive de un defecto de fabricación
- Las averías debidas a uso indebido y diferente del indicado en el manual de instrucciones, parte integrante del contrato de venta del producto;
- Las averías provocadas por causas fortuitas (incendios, cortocircuitos) o por hechos imputables a terceros (manipulaciones).
- Los daños causados por el uso de componentes distintos de los originales Polti o por reparaciones o alteraciones efectuadas por personal o por centros de asistencia no autorizados por Polti.
- Los daños causados por el usuario.
- Las piezas (filtros, cepillos, mangueras, batería, etc.) dañadas por el consumo (bienes fungibles) o por un desgaste normal.
- Posibles daños causados por la cal.
- Averías debidas a falta de mantenimiento / limpieza según las instrucciones del fabricante.
- El montaje de accesorios no originales Polti, modificados o no adaptados al aparato.

El uso indebido y/o no conforme a las instrucciones de uso y a cualquier otra advertencia, disposición contenida en el presente manual, invalida la garantía.

Polti declina toda responsabilidad por los daños que puedan provocarse directamente o indirectamente a personas, animales o cosas a causa del incumplimiento de las prescripciones indicadas en el manual de instrucciones en lo que respecta a las advertencias de uso y el mantenimiento del producto.

Para consultar la lista actualizada de los Centros de Asistencia Técnica Autorizados de Polti, visitar la página web www.polti.com

WILLKOMMEN IN DER WELT VON POLTI

Die Produktlinie FORZASPIRA SLIM besteht aus aufladbaren, kabellosen Staubsaugern:
Ein leichtes und handliches Gerät ohne Staubbeutel.
Die Kraft des Einfachen



ZUBEHOER FUER ALLE BEDUERFNISSE

Auf unserer Internetseite www.poltide.de und in den besten Elektrogeschäften finden Sie eine große Auswahl an Zubehör, damit Ihr Staubsauger praktischer und leistungsfähiger und die Hausarbeit somit leichter wird.

Um zu überprüfen, ob das Zubehör zu Ihrem Gerät passt, müssen Sie nur den Code PAEUXXXX / neben jedem Zubehörteil auf Seite 3 suchen. Sollte der Code für das Zubehör, das Sie gern kaufen möchten, nicht in dieser Bedienungsanleitung aufgeführt ist, bitten wir Sie, sich an den Kundendienst zu wenden, der Ihnen alle Fragen beantworten wird.



REGISTRIEREN SIE IHR PRODUKT

Gehen Sie auf unsere Website www.poltide.de oder rufen Sie den Polti-Kundendienst an, um Ihr Produkt zu registrieren.

Sie erhalten nützliche Tipps über die Verwendung der Produkte sowie aktuelle Neuheiten und können sämtliches Zubehör suchen, das die Produkte von Polti zu einem unverzichtbaren Begleiter bei der Hausarbeit machen.

Um Ihr Polti-Produkt registrieren zu können, ist außer den persönlichen Daten auch die Seriennummer (SN) notwendig, die Sie auf dem Etikett auf der Verpackung und auf der Unterseite des Produktes finden. Um Zeit zu sparen und die Seriennummer immer bei der Hand zu haben, tragen Sie diese bitte in dem dafür vorgesehenen Feld auf der Rückseite dieser Bedienungsanleitung ein.



OFFIZIELLER YOUTUBE-KANAL

Möchten Sie mehr wissen? Besuchen Sie unseren Youtube-Kanal:

www.youtube.com/poltispa.
Wir zeigen Ihnen die natürliche und umweltschonende Kraft von Dampf bei der Reinigung und beim Bügeln.

Abonnieren Sie unseren Kanal, damit Sie immer über unsere aktuellsten Videos informiert sind!

SICHERHEITSHINWEISE

WICHTIGE VORSICHTSMASSNAHMEN



ACHTUNG! VOR DEM GEBRAUCH DES GERÄTS ALLE ANWEISUNGEN UND HINWEISE IN DIESER ANLEITUNG UND AN DIESEM GERÄT LESEN.



Für eventuelle Unfälle, die auf einen unsachgemäßen Gebrauch dieses Geräts zurückzuführen sind, lehnt Polti S.p.A jegliche Haftung ab.

Unter bestimmungsgemäßem Gebrauch ist nur die in der vorliegenden Bedienungsanleitung beschriebene Verwendung zu verstehen.

Jeder nicht mit den vorliegenden Anweisungen übereinstimmende Gebrauch führt zum Erlöschen der Garantie.

- Niemals andere Demontage- oder Wartungsarbeiten vornehmen, als in den vorliegenden Hinweisen angegeben. Bei Defekten oder Störungen niemals auf eigene Initiative Reparaturarbeiten vornehmen. Sollte das Gerät versehentlich Stöße erleiden, beschädigt werden oder auf den Boden oder ins Wasser fallen, könnte die Gerätesicherheit nicht mehr gegeben sein. Bei falschen und unzulässigen Eingriffen besteht Unfallgefahr. Immer die autorisierten Kundendienstzentren kontaktieren.
- Dieses Gerät darf nicht benutzt werden, wenn es hingefallen ist, offensichtliche Schäden aufweist oder in Wasser getaucht wurde: in solchen Fällen entfernen Sie bitte sofort die Batterie und kontaktieren Sie den technischen Kundendienst.
- Dieses Gerät kann von Kindern ab 8 Jahren und darüber sowie von Personen mit reduzierten physischen, sensorischen oder mentalen Fähigkeiten oder Mangel an Erfahrung und/oder Wissen benutzt werden, wenn sie beaufsichtigt werden oder bezüglich des sicheren

Gebrauchs des Gerätes unterwiesen wurden und die daraus resultierenden Gefahren verstanden haben.

- Halten Sie das Gerät und das Kabel außerhalb der Reichweite von Kindern unter 8 Jahren.
- Alle Bestandteile der Verpackung fern von Kindern halten, sie sind kein Spielzeug. Den Kunststoffbeutel fern von Kindern halten: es besteht Erstickungsgefahr.
- Dieses Gerät ist ausschließlich für die häusliche Benutzung im Innenbereich bestimmt.
- Immer den Stecker aus der Steckdose entfernen, wenn das Gerät nicht in Betrieb ist bzw. vor jeder Vorbereitungs-, Wartungs- und Reinigungsarbeit.

Um Unfallgefahr durch Brand, Stromschlag, Unfälle, Verbrennungen sowohl beim Gebrauch, als auch bei Vorbereitungs-, Wartungs- und Verstuarbeiten zu reduzieren, immer die in der vorliegenden Bedienungsanleitung angegebenen grundlegenden Vorsichtsmaßnahmen beachten.

GEFAHREN DURCH ELEKTRIZITÄT - STROMSCHLAG

- Die Erdungsanlage und der hochempfindliche Fehlerstrom Schutzschalter mit Leitungsschutz Ihrer Haushalts-Stromanlage sind eine Garantie für die sichere Verwendung Ihrer Elektrogeräte.
Kontrollieren Sie daher für Ihre Sicherheit, dass die Stromanlage, an die das Akkuladegerät angeschlossen wird, den geltenden gesetzlichen Vorschriften entspricht.
- Das Akkuladegerät dient zur Aufladung der Batterien im Inneren des Gerätes. Das Gerät nicht verwenden, wenn das Akkuladegerät angeschlossen ist.
- Das Ladegerät nicht an das Stromnetz anschließen, wenn die Spannung (Volt) nicht der Spannung des verwendeten Haushalts-Stromkreises entspricht.
- Die Steckdosen nicht durch Doppel- und/oder Adapterstecker überlasten. Das Ladegerät nur an Einzelsteckdosen anschließen, in die der mitgelieferte Stecker passt.

- Nicht entsprechend bemessene, nicht normgerechte elektrische Verlängerungskabel könnten potenziell zu Überhitzung und damit verbundenem Kurzschluss, Brand, Unterbrechung der Stromzufuhr und Anlagenschaden führen. Ausschließlich zertifizierte und entsprechend bemessene Verlängerungskabel verwenden, die für mindestens 10A vorgesehen sind.
- Um das Ladegerät von der Steckdose zu trennen, nicht am Netzkabel ziehen, sondern direkt am Stecker herausziehen, damit die Steckdose und das Kabel nicht beschädigt werden.
- Nicht am Ladekabel ziehen, daran reißen oder es Spannungen aussetzen (verdrehen, quetschen oder dehnen). Das Ladekabel von heißen und/oder scharfen Flächen und Teilen fernhalten. Vermeiden, dass das Ladekabel durch Türen und Klappen gequetscht wird. Das Ladekabel nicht über Kanten ziehen. Vermeiden, dass auf das Ladekabel getreten wird. Nicht über das Ladekabel steigen. Das Ladekabel nicht um das Gerät wickeln, besonders dann nicht, wenn das Gerät heiß ist. Das Abstellen des Geräts auf dem Ladekabel kann Gefahren verursachen.
- Wenn das Ladegerät und das Kabel beschädigt sind, müssen sie vom Hersteller, vom Kundendienst des Herstellers oder von Fachpersonal ausgetauscht werden, um die Sicherheit nicht zu gefährden
- Das Ladegerät nicht barfuß und/oder mit nassem Körper oder Füßen verwenden.
- Das Gerät nicht im Freien installieren, laden oder nicht in der Nähe von mit Wasser gefüllten Behältnissen, wie Spülbecken, Badewannen und Schwimmbädern verwenden.
- Niemals das Produkt und Ladegerät in Wasser oder andere Flüssigkeiten tauchen. Sollte es versehentlich eingetaucht werden, nicht benutzen, sondern in ein zugelassenes Kundendienstzentrum bringen.
- Keine Gegenstände in das Gerät oder in die Kontakte des Akkus einführen.

GEFAHREN DURCH GEBRAUCH DES PRODUKTS - VERLETZUNGEN / VERBRENNUNGEN

- Das Gerät darf nicht in Umgebungen mit Explosionsgefahr und bei Vorhandensein von Giftstoffen verwendet werden.
- Weder Flüssigkeiten noch feuchten Schmutz aufsaugen.
- Weder Giftstoffe, Säuren, Lösungsmittel, Reinigungsmittel und ätzende Stoffe aufsaugen. Gefährliche Stoffe müssen gemäß den Angaben der jeweiligen Hersteller dieser Stoffe behandelt und entfernt werden.
- Weder explosive Pulver und Flüssigkeiten, Kohlenwasserstoffe, brennende und/oder glühende Gegenstände aufsaugen.
- Alle Körperteile von den Saugöffnungen und etwaigen rotierenden bzw. sich bewegenden Teilen fernhalten, um ein mögliches Verstopfen zu vermeiden.
- Nicht an Personen und/oder Tieren verwenden.
- Für den Transport den dafür vorgesehenen Tragegriff benutzen. Nicht am Ladekabel ziehen. Das Ladekabel nicht als Grifffersatz verwenden. Das Gerät nicht mit dem Kabel des Ladegeräts anheben.
- Das Gerät nicht in der Nähe von Wärmequellen, wie Kaminen, Öfen und Backöfen aufstellen.
- Die Öffnungen und Gitter am Gerät nicht verstopfen.
- Das Gerät vor dem Anschließen der motorbetriebenen Bürste ausschalten.
- Das Gerät, das Akkuladegerät sowie die Akkus keinen Umgebungstemperaturen unter 0°C und über 40°C aussetzen.

DER GEBRAUCH DER BATTERIE / DES BATTERIELADEGERÄTS

- Verwenden Sie zum Aufladen der Batterie nur die mit diesem Gerät mitgelieferte abnehmbare Versorgungseinheit.
- Während des Ladens darf das Gerät nur unter geringster Spannung stehen gemäß der entsprechenden Sicherheitsnormen und gemäß der Spannung die auf dem Gerät angegeben ist.
- Bevor das Akkuladegerät angeschlossen wird, muss

sichergestellt werden, dass die Netzspannung mit den auf dem Typenschild angezeigten Daten übereinstimmt.

- Batterie und Ladekabel trennen, wenn sie für längere Zeit nicht benutzt werden sowie vor Instandhaltungs- und Wartungseingriffen.
- Das Akkuladegerät dient zur Aufladung der Batterien im Inneren des Gerätes. Das Gerät nicht verwenden, wenn das Akkuladegerät angeschlossen ist.
- Defekte Batterien dürfen nicht verwendet werden.
- Der Austausch des Akkus oder des Akkuladegeräts gegen nicht originale Ersatzteile, kann die integrierten Schutzvorrichtungen im Gerät aufheben.
- Batterien nicht erwärmen / der Sonne aussetzen: Sie können explodieren.
- Die mechanische Zerkleinerung oder beabsichtigte Zerstörung des Akkus, kann eine Explosion herbeiführen.
- Den Akku keinem niedrigen Luftdruck (Vakuum) aussetzen.
- Batterien nicht in die Mikrowelle oder in die Nähe von elektromagnetischen Feldern, wie den Induktionskochplatten positionieren.
- Die Akkus müssen aus dem Staubsauger entfernt werden, bevor das Gerät entsorgt wird (siehe dazu "Entsorgung der Akkus").
- Wenn die Akkus entfernt werden, muss das Gerät von der Stromversorgung getrennt werden.
- Die Batterie muss unter allen Sicherheitsmaßnahmen gemäß der europäischen Normative 2012/19/EU, die die sachgemäße Entsorgung von defekten oder nicht mehr brauchbaren Elektrogeräten und elektronischen Geräten reguliert (Dekret RAEE), entsorgt werden.

SACHGEMÄSSE VERWENDUNG DES PRODUKTS

Dieses Gerät ist für die Verwendung im Haushalt (Innenbereich) als Staubsauger zum Entfernen von trockenen Stoffen entsprechend den in dieser Bedienungsanleitung beschriebenen Vorschriften und Anweisungen bestimmt. Diese Anweisungen bitte aufmerksam lesen und aufbewahren. Im Fall des Verlusts kann die vorliegende Gebrauchsanweisung auf der Webseite www.polti.de eingesehen bzw. von dieser heruntergeladen werden.

Nur Schmutz im Wohnbereich aufsaugen.

Keine Flüssigkeiten aufsaugen!

Nicht zum Saugen von Abfällen, Gips, Zement und Baustellen- sowie Mauerreste verwenden.

Nicht zum Saugen auf Gartenerdreich, -sand oder -erde usw. verwenden.

Nicht zum Saugen von Asche, Ruß und Verbrennungsrückständen verwenden (Kamin, Grill usw.).

Nicht zum Saugen von Tonerstaub und Tinte von Druckern, Faxgeräten oder Fotokopierern verwenden.

Nicht zum Saugen von spitzen, scharfen oder festen Gegenständen verwenden.

Das Gerät funktioniert nur mit eingesetztem Sammelbehälter und allen seinen Komponenten einwandfrei.

Unter bestimmungsgemäßem Gebrauch ist nur die in der vorliegenden Bedienungsanleitung beschriebene Verwendung zu verstehen. Jedwede andere Verwendung kann zur Beschädigung des Geräts und zum Garantieverfall führen.

Technische, optische und Herstellungsdaten können von POLTI S.p.A. ohne Vorankündigung geändert werden, wenn sich dies als nützlich erweisen sollte.

BENUTZERINFORMATIONEN

Gemäß EU-Richtlinie 2012/19/EU hinsichtlich von Elektro- und Elektronikgeräten, das Gerät nicht mit Hausmüll entsorgen, sondern dieses zu einer offiziellen Müllentsorgungsstelle bringen. Dieses Produkt entspricht der EU-Richtlinie 2011/65/EU.



Das auf dem Gerät dargestellte Symbol des durchgestrichenen Mülleimers gibt an, dass das Produkt am Ende seiner Nutzungsdauer gesondert vom restlichen Müll zu entsorgen ist. Der Benutzer muss daher das Altgerät zu

einem entsprechenden Entsorgungsbetrieb für Elektro- und Elektronikgeräte bringen, oder je nach den im jeweiligen Land geltenden Vorschriften das Altgerät beim Kauf eines ähnlichen Neugerätes beim Händler abgeben. Die angemessene, getrennte Müllsammlung für das anschließende Recycling und somit die umweltfreundliche Behandlung und Entsorgung des nicht mehr verwendeten Geräts trägt zur Vermeidung möglicher schädlicher Wirkungen auf Umwelt und Gesundheit bei und begünstigt das Recycling der Materialien, aus denen das Produkt zusammengesetzt ist. Eine unsachgemäße Entsorgung des Geräts durch den Inhaber wird entsprechend den geltenden Vorschriften strafrechtlich verfolgt.

ENTSORGUNG DER BATTERIE

Die zugehörigen Batterien enthalten umweltschädliche Stoffe.

Vor der Entsorgung des Geräts die Batterien entfernen. Nicht mit dem Hausmüll entsorgen, sondern zu einer entsprechenden Sammelstelle bringen.

Lithium-Ionen-Akkus können explodieren, wenn sie hohen Temperaturen ausgesetzt sind oder ins Feuer geworfen werden.

Vor der Entsorgung der Batterie sicherstellen, dass diese leer ist, indem das Gerät solange in Betrieb gelassen wird, bis es sich abschaltet.

Um die Batterie zu entfernen, bewegen Sie den Entriegelungsknopf unter dem Gerät (22) nach vorne und entfernen Sie die Batterie (23).

Um die Batterie einzusetzen, in umgekehrter Reihenfolge wie zuvor beschrieben verfahren.

POLTI FORZASPIRA SLIM 2 in 1

Polti Forzaspira SR ist ein praktischer Staubsauger, der sowohl als elektrischer Bodenstaubsauger wie auch als tragbarer, kabelloser Staubsauger verwendet werden kann, um maximale Bewegungsfreiheit bei der Hausarbeit zu haben. Leicht, handlich, kommt in jede Ecke - tägliche Reinigungsarbeiten werden wirkungsvoller und schneller.

1. VORBEREITUNG DES GERÄTES

Die Geräteverpackung entfernen und das Produkt auf Vollständigkeit und Unversehrtheit prüfen.

1.1 ZUSAMMENBAU DES GERÄTES

- Den Hauptkörper von der Basis der Wandhalterung entfernen.
- Die Bürste (2) am Verlängerungsrohr einklinken. Um die Bürste zu entfernen, die zwei seitlichen Sperrtasten drücken.
- Das Verlängerungsrohr inklusive der Bürste am Hauptkörper einklinken (3). Um das Verlängerungsrohr zu entfernen, die zwei Sperrtasten drücken.

1.2 AUFLADEN DES GERÄTES

Bevor Sie das Gerät das erste Mal verwenden, muss der Akku aufgeladen werden.

- Sicherstellen, dass der Schalter ausgeschaltet ist. Den Stecker des Ladegeräts in die dafür am Gerät vorgesehene Steckverbindung (1) stecken.
- Den Stecker des Ladegeräts in eine leicht erreichbare Steckdose stecken.

Es ist normal, dass sich das Netzteil während des Aufladens erwärmt.

- Die Batterieanzeige beginnt zu blinken. Wenn alle Anzeigen leuchten, ist die Batterie geladen (7).

Das Aufladen eines leeren Akkus dauert etwa 4 Stunden.

AKKULAUFZEIT

Höchste Saugleistung	17 min
Niedrigste Saugleistung	50 min

ACHTUNG: Nach der Verwendung des Gerätes warten, bis sich der Akku abgekühlt hat, bevor er wieder aufgeladen wird.

2. VERWENDUNG ALS ELEKTRISCHER BODENSTAUBSAUGER

2.1 Vergewissern Sie sich, dass die Anweisungen von Kapitel 1 befolgt wurden.

2.2 Um das Gerät einzuschalten und mit der Reinigung zu beginnen, den ON/OFF-Schalter betätigen ① (4).

Das Gerät beginnt, mit der höchsten Leistung zu laufen. Die Saugleistung kann durch das Drücken des Schalters ≡ (5) reguliert werden.

2.3 Die Bürste ist mit Leuchtdioden ausgestattet, die beim Einschalten aufleuchten (6): ein kleiner Helfer, um den versteckten Schmutz auf den Oberflächen noch besser zu erkennen.

2.4 Der Ladestatus der Batterie kann an den

Anzeigen (7) abgelesen werden, die sich während des Gebrauchs allmählich abschalten.

Um Forzaspira Slim SR zu laden, wie in Kapitel 1 beschrieben vorgehen.

2.5 Um die Reinigung zu beenden, erneut den ON/OFF-Schalter betätigen ① (4).

3. VERWENDUNG AUF TEPPICHEN UND TEPPICHBÖDEN

Die rotierende Bewegung der Bürste ermöglicht es, die Fasern des Gewebes zu öffnen und gewährleistet dadurch eine tiefere Saugwirkung auf Teppichen und Teppichböden.

Es ist ratsam, die Saugleistung auf die geringste Stufe zu stellen, um die richtige Rotation der motorisierten Bürste zu begünstigen.

4. VERWENDUNG ALS TRAGBARER HANDSTAUBSAUGER

4.1 Vergewissern Sie sich, dass die Anweisungen von Kapitel 1 befolgt wurden.

4.2 Das Verlängerungsrohr mit Bürste entfernen, wenn sie zuvor angebracht wurden (8).

4.3 Bei Bedarf die Saugdüse mit Bürstenaufsatz oder die Sauglanze verbinden (9).

Die Verwendung der Saugdüse eignet sich für Sessel und Sofas, Autoinnenräume usw., für das Entfernen von hartnäckigem Schmutz dank der Bürstenwirkung auf der Oberfläche. Die Verwendung der Sauglanze eignet sich für das gründliche Saugen an schwierigen Stellen wie Leisten, Falten von Sofas, Sesseln, Polstermöbeln und Autositzen.

4.4 Um das Gerät einzuschalten und mit der Reinigung zu beginnen, den ON/OFF-Schalter betätigen ① (4).

Das Gerät beginnt, mit der höchsten Leistung zu laufen. Die Saugleistung kann durch das Drücken des Schalters ≡ (5) reguliert werden.

4.5 Um die Reinigung zu beenden, erneut den ON/OFF-Schalter betätigen ①.

5. VERWENDUNG ALS STAUBSAUGER MIT LANGEN SAUGROHR

5.1 Vergewissern Sie sich, dass die Anweisungen von Kapitel 1 befolgt wurden.

5.2 Die Bürste (2) entfernen.

5.3 Bei Bedarf die Saugdüse mit Bürstenaufsatz oder Sauglanze verbinden.

Die Verwendung des Staubsaugers in verlängertem Modus erlaubt es, die entferntesten Stellen wie Decken und hohe Regale zu erreichen (10).

5.4 Um das Gerät einzuschalten und mit der Reinigung zu beginnen, den ON/OFF-Schalter betätigen (4).

Das Gerät beginnt, mit der höchsten Leistung zu laufen. Die Saugleistung kann durch das Drücken des Schalters (5) reguliert werden.

5.5 Um die Reinigung zu beenden, erneut den ON/OFF-Schalter betätigen (4).

6. LEEREN UND REINIGEN DES SCHMUTZAUFFANGBEHÄLTERS

6.1 Das Gerät durch Drücken des ON/OFF-Schalters ausschalten (4).

6.2 Die Taste auf dem Schmutzauffangbehälter drücken, damit der Behälter sich öffnet und der aufgefangene Schmutz entleert werden kann (11).

ACHTUNG: Da sich beim Betätigen der Taste der Behälterboden öffnet, wird empfohlen, diesen Vorgang über einem Abfallbehälter durchzuführen.

6.3 Die Klappe des Schmutzauffangbehälters wieder schließen.

Nach jedem Gebrauch reinigen.

7. ALLGEMEINE WARTUNG

Sicherstellen, dass das Gerät ausgeschaltet und vom Stromnetz getrennt ist.

Um das Gerät außen zu reinigen, nur ein mit Leitungswasser befeuchtetes Tuch verwenden.

Auf keinen Fall irgendwelche Reinigungsmittel verwenden.

Das Gerät an einem kühlen und trockenen Ort aufbewahren, wo es vor Kälte und übermäßiger Hitze geschützt ist, damit der Akku nicht an Leistung verliert.

7.1 ENTFERNEN UND REINIGEN DES HEPA-FILTERS

- Den HEPA-Filter (12) herausnehmen und nur unter fließendem Wasser abspülen und leicht schütteln, um etwaige Schmutzreste und überschüssiges Wasser zu entfernen; vor dem Wiedereinsetzen in das Gerät den Filter bei Raumtemperatur fern von Hitzequellen

mindestens 24 Stunden trocknen lassen.

Die Filter sind bei autorisierten Polti-Kundendienstzentren und auf www.poltide.de erhältlich.

ACHTUNG: Den Filter nicht mit der Bürste reinigen, da diese den Filter beschädigen und somit die Filterkraft beeinträchtigt werden könnte. Keine Reinigungsmittel verwenden, den Filter nicht reiben und nicht in der Spülmaschine reinigen.

7.2 REINIGEN DES SCHMUTZAUFFANGBEHÄLTERS

- Den Schmutzauffangbehälter wie in Kapitel 5 beschrieben entleeren.

- Den Hepa-Filter entfernen (Siehe Punkt 7.1)

- Den Behälter durch Drücken der Ausklinktaste (13) vom Gerätekörper lösen.

- Die obere Abdeckung des Behälters gegen den Uhrzeigersinn drehen und abnehmen (16).

- Die Filtergruppe gegen den Uhrzeigersinn drehen und abnehmen (17). Entfernen Sie eventuelle Schmutzrückstände.

- Alle Komponenten unter fließendem Wasser abspülen und trocknen lassen.

- Alles in umgekehrter Reihenfolge wie zuvor beschrieben zusammensetzen.

ACHTUNG: Überprüfen, dass alle Bestandteile des Schmutzauffangbehälters trocken sind, bevor sie wieder zusammengesetzt werden.

ACHTUNG: Während der Reinigung den Filterzustand kontrollieren. Die Filter austauschen, wenn diese sichtbar beschädigt sind.

Es wird empfohlen, die Reinigung nach jedem Gebrauch durchzuführen.

7.3 REINIGUNG DER BÜRSTE

Um die Bürste zu reinigen, folgendermaßen vorgehen:

- Den Entriegelungsknopf an der Bürste drücken (18). Der Borstenzylinder wird entriegelt.

- Seitlichen Knopf an der Bürste drücken um den Borstenzylinder (19) zu entfernen.

- Den Borstenzylinder (20) der Bürste reinigen.

- Alles wieder einsetzen, dafür die zuvor beschriebenen Schritte in umgekehrter Reihenfolge durchführen.

8. AUFBEWAHRUNG

8.1 Sicherstellen, dass das Gerät

ausgeschaltet ist und nicht aufgeladen wird.
8.2 Den Staubfangbehälter entleeren.
8.3 Das Gerät wieder an die Wandhalterung hängen (21).

Die Wandhalterung kann mit den mitgelieferten Schrauben an der Wand befestigt werden.

ACHTUNG: Versichern Sie sich, dass die Wandhalterung gut an der Wand montiert ist, bevor Sie das Gerät einhängen.

ACHTUNG: Das Gerät hat keine senkrechte Parking-Position.

9. BEFESTIGUNG DER WANDHALTERUNG AN DER WAND

Die Halterung kann mit den mitgelieferten Schrauben an der Wand befestigt werden.

9.1 Bohren Sie 3 Löcher in der, in der folgenden Abbildung gezeigten Position und setzen Sie die Schrauben ein.

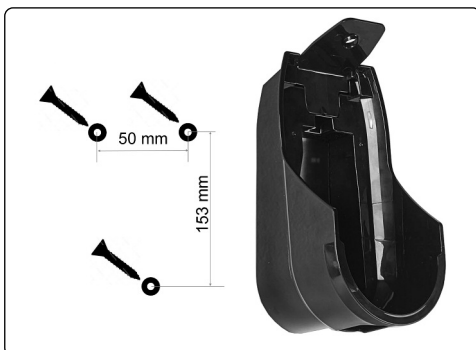

9.2 Die Wandhalterung an der Wand anbringen.

9.3 Den Gerätekörper an der Wandhalterung einhängen.

9.4 Führen Sie den Stecker des Ladegeräts durch das Loch in der Wandhalterung und stecken Sie ihn in die dafür vorgesehene Steckverbindung am Gerät.

9.5 Den Stecker des Ladegeräts in einer leicht erreichbare Steckdose einstecken.

10. HINWEISE ZUR STÖRUNGSBEHEBUNG

PROBLEM	URSACHE	LÖSUNG
Der Staubsauger schaltet sich nicht ein.	Der Akku ist leer. Das Gerät ist ausgeschaltet.	Das Gerät laden. Das Gerät einschalten.
Die Bürste funktioniert nicht.	Die Bürste ist nicht korrekt angeschlossen. Etwas behindert die Rotationsbewegungen der Borsten der Bürste.	Die Bürste kontrollieren und richtig anstecken. Das Innere der Bürste entsprechend den Anweisungen im Kapitel Wartung reinigen.
Während des Saugens lässt die Leistung nach.	Der Schmutzauffangbehälter ist voll.	Den Schmutzauffangbehälter entleeren.
Das Akkuladegerät wird beim Aufladen warm.	Das ist normal, wenn sich der Akku auflädt.	-----
Die 4 Akkuanzeigen blinken.	Borstenzylinder blockiert.	Alle Gegenstände entfernen, die den Zylinder blockieren. Bleibt das Problem bestehen, wenden Sie sich an ein zugelassenes Kundendienstcenter.
Sollten die aufgetretenen Probleme andauern, wenden Sie sich bitte an ein autorisiertes Polti Kundendienstcenter (auf www.poltide.de finden Sie die aktuelle Liste) oder an den Kundendienst.		

GARANTIE

Dieses Gerät ist ausschließlich für den Hausgebrauch bestimmt. Die Garantie für Konformitätsmängel bei Lieferung der Ware beträgt zwei Jahre ab dem Kaufdatum. Das Kaufdatum muss durch eine vom Verkäufer ausgestellte Rechnung belegt werden.

Falls das Gerät repariert werden muss, so muss der Kaufbeleg mit eingeschickt werden. Die vorliegende Garantie beeinträchtigt nicht die Verbraucherrechte aus der EU-Richtlinie 99/44/EG hinsichtlich einiger Verkaufsaspekte und der Garantie für Verbrauchsgüter. Diese Rechte darf der Verbraucher ausschließlich gegenüber dem eigentlichen Verkäufer geltend machen. Die vorliegende Garantie ist in den Ländern gültig, in denen die EU-Richtlinie 99/44/EG gilt. In allen anderen Ländern gelten die lokalen Garantievorschriften.

WAS IST VON DER GARANTIE ABGEDECKT

Während der Garantiezeit gewährleistet Polti bei Produkten mit Herstellungs- oder Fabrikationsfehlern die kostenlose Reparatur ohne eine Belastung des Kunden durch Arbeitskraft oder Material.

Falls irreparable Mängel bestehen, so kann Polti dem Kunden den kostenlosen Ersatz des Produktes anbieten.

Um einen Garantieeingriff durchführen zu lassen, muss sich der Verbraucher an eine der durch Polti autorisierten technischen Kundendienststellen wenden. Die vom Verkäufer ausgestellte Rechnung, die das Kaufdatum des Produktes enthält, muss vorgelegt werden. Bei fehlendem Kaufbeleg für das Produkt mit dem entsprechenden Kaufdatum müssen die Reparaturkosten vom Kunden getragen werden. Den Kaufbeleg für die gesamte Garantiefrist sorgfältig aufbewahren.

WAS IST NICHT VON DER GARANTIE ABGEDECKT

- Defekte und Schäden, die nicht auf Fabrikationsfehler zurückzuführen sind.
- Schäden durch unsachgemäßen und nicht in der vorliegenden Bedienungsanleitung angegebenen Gebrauch, die ein integrierender Bestandteil des Kaufvertrags des Produkts ist.
- Schäden durch Zufälle (Brand, Kurzschluss) oder Vorfälle, die Dritten zuzuschreiben sind (Eingriffe).
- Schäden durch den Einsatz von nicht original Polti-Komponenten sowie Reparaturen oder Veränderungen, die von nicht durch Polti autorisierten Personen oder Kundendienststellen ausgeführt wurden.
- Schäden, die vom Kunden verursacht wurden.
- Teile (Filter, Bürsten, Batterie, Schläuche usw.), die durch den Gebrauch beschädigt wurden (Verschleißteile) oder durch die normale Nutzung.
- Etwaige Schäden durch Kalkablagerungen.
- Schäden durch nicht erfolgte Wartung / Reinigung gemäß der Bedienungsanleitung des Herstellers.
- Anbringung von nicht Original-Zubehörteilen der Firma Polti sowie veränderten oder nicht geeigneten Zubehörteilen an das Gerät.

Die unsachgemäße und/oder nicht der Bedienungsanleitung bzw. anderen Hinweisen und Vorschriften entsprechende Verwendung des Geräts führt zum Garantieverfall.

Polti lehnt jede Haftung für eventuelle Schäden ab, die direkt oder indirekt Personen, Sachen, Tieren aufgrund mangelnder Einhaltung der in der Gebrauchsanleitung enthaltenen Anweisungen entstanden sind. Hierzu zählen die Gebrauchs- und Wartungshinweise für das Produkt.

Die aktuelle Liste der autorisierten Polti-Kundendienstzentren können Sie unter www.poltide.de einsehen.

BEM-VINDO AO MUNDO DE POLTI

A gama de Forzaspira SLIM está composta de aspiradores verticais sem fios: leves, fáceis de manusear, sem saco. A força da simplicidade



ACESSÓRIOS PARA TODAS AS NECESSIDADES

Ao visitar o nosso sítio www.polti.com e nas melhores lojas de eletrodomésticos, encontrará uma vasta gama de acessórios para melhorar o desempenho e a praticidade de uso do seu aparelho e tornar a limpeza de casa ainda mais simples.

Para verificar a compatibilidade com o seu aparelho, procure o código PAEUXXXX / ao lado de cada acessório indicado na página 3. Caso o código do acessório que desejar adquirir não esteja presente neste manual, contactar o nosso Serviço de Apoio a Clientes para obter maiores informações.



REGISTE O SEU PRODUTO

Entre no site www.polti.com ou ligue para o Serviço Clientes Polti e registe o seu produto. Poderá receber conselhos úteis sobre o uso dos produtos, atualizações sobre as novidades e encontrar todos os acessórios que tornam os produtos Polti aliados ainda mais preciosos para o cuidado da sua casa.

Para registar o seu produto, é necessário inserir, para além dos seus dados pessoais, o número de matrícula (SN) que poderá ser encontrado na etiqueta localizada na caixa ou debaixo do aparelho. Para economizar tempo e ter sempre à disposição o número de matrícula, insira-o no espaço específico previsto no verso da capa deste manual.



CANAL OFICIAL DO YOUTUBE

Quer saber mais? Visite o nosso canal oficial: www.youtube.com/poltispa. Mostraremos a eficácia da força natural e ecológica do vapor nas operações de limpeza e ao passar a ferro.

Inscreva-se no canal para estar sempre atualizado relativamente aos nossos conteúdos de vídeo.

ADVERTÊNCIAS DE SEGURANÇA

PRECAUÇÕES DE USO IMPORTANTES



ATENÇÃO! ANTES DE USAR O APARELHO, LER TODAS AS INSTRUÇÕES E AS ADVERTÊNCIAS INDICADAS NO PRESENTE MANUAL, E NO APARELHO.

A Polti S.p.A. não se responsabiliza em caso de acidentes decorrentes do uso incorreto deste aparelho.

O uso correto do produto é somente aquele indicado no presente manual de instruções.

Qualquer utilização não conforme com as presentes advertências invalidará a garantia.

- Nunca efetuar operações de desmontagem e manutenção além daquelas indicadas nas presentes advertências. Em caso de avaria ou de mau funcionamento, não efetuar operações de conserto autonomamente. Em caso de colisão, queda, danos e queda na água, o aparelho poderá não ser mais seguro. Caso sejam efetuadas operações erradas e não permitidas, corre-se o risco de provocar acidentes. Contatar sempre os Centros de Assistência Técnica autorizados.
- Este aparelho não deve ser usado se tiver caído, se houver sinais de danos visíveis ou se tiver sido imerso na água: remova a bateria imediatamente e leve o produto a um Centro de Assistência Técnica autorizado.
- Este aparelho pode ser utilizado por crianças com idade superior a 8 anos, por pessoas com capacidade físicas, sensoriais ou mentais reduzidas ou por pessoas inexperientes somente se forem preventivamente instruídas acerca do uso em segurança e somente se forem informadas sobre os perigos relacionados ao produto. As crianças não devem brincar com o aparelho. A limpeza e a manutenção do aparelho não podem ser efetuadas por crianças sem a

supervisão de um adulto.

- Manter o aparelho e o cabo de alimentação fora do alcance de crianças de idade inferior a 8 anos.
- Manter todos os componentes da embalagem fora do alcance das crianças, pois não são brinquedos. Manter o saco de plástico fora do alcance das crianças: perigo de sufocamento.
- Este aparelho é destinado só e exclusivamente para uso doméstico interno.
- Desligar sempre a ficha da tomada caso o aparelho não esteja funcionando e antes de qualquer operação de preparação, manutenção e limpeza.

Para reduzir o risco de acidentes como incêndios, eletrocussão e queimaduras, durante o uso ou durante as operações de preparação, manutenção e armazenamento, seguir sempre as precauções fundamentais relacionadas no presente manual.

RISCOS RELACIONADOS À ALIMENTAÇÃO ELÉTRICA - ELETROCUSSÃO

- A instalação de aterramento e o disjuntor diferencial de alta sensibilidade, com proteção termomagnética da instalação doméstica, são uma garantia de segurança para o uso de aparelhos elétricos.
Para a sua segurança, verificar se a instalação elétrica à qual o carregador de bateria será ligado foi realizada de acordo com as leis em vigor.
- O carregador de bateria serve para carregar as baterias colocadas dentro do aparelho. Não utilizar o aparelho com o carregador de bateria ligado.
- Não ligar o carregador de bateria à rede elétrica caso a tensão (voltagem) não corresponda com aquela do circuito elétrico doméstico em uso.
- Não sobrecarregar tomadas com fichas duplas e/ou redutores. Ligar o carregador de bateria apenas a tomadas individuais que possuam corrente compatível com a ficha do aparelho.

- Extensões elétricas com dimensões não adequadas e não em conformidade com a normativa vigente são potencialmente causa de sobreaquecimento com eventuais riscos de curto-circuito, incêndio, interrupção de energia e danos no equipamento. Usar exclusivamente extensões certificadas e devidamente dimensionadas que suportem, no mínimo, 10A.
- Para retirar o carregador de bateria da tomada, não puxar o cabo de alimentação, mas retirar segurando pela ficha, para evitar danos à tomada e ao cabo.
- Não puxar ou arrancar o cabo do carregador de bateria, nem submetê-lo a tensões (torções, esmagamentos ou esticamentos). Manter o cabo do carregador de bateria longe de superfícies e peças quentes e/ou afiadas. Evitar que o cabo do carregador de bateria seja esmagado por portas. Não esticar o cabo do carregador de bateria sobre de arestas cortantes. Evitar que o cabo do carregador de bateria seja pisado. Não passar por cima do cabo do carregador de bateria. Não enrolar o cabo do carregador de bateria em redor do aparelho, especialmente se estiver quente. Se o aparelho permanecer por cima do cabo do carregador de bateria, pode ocorrer uma situação de perigo.
- Se o carregador de bateria e o cabo do carregador de bateria estiverem danificados, para evitar perigos é necessário que sejam substituídos pelo fabricante, pelo seu serviço de assistência técnica ou por uma pessoa que possua uma qualificação equivalente.
- Não usar o carregador de bateria com os pés descalços e/ou com o corpo ou pés molhados.
- Não instalar, carregar ou utilizar o aparelho fora ou perto de recipientes cheios de água como, por exemplo, pias, banheiras ou piscinas.
- Não imergir o produto e o carregador de bateria na água ou outros líquidos. Em caso de imersão acidental não usá-lo mas colocá-lo num Centro de Assistência Autorizado.
- Não inserir objetos no aparelho nem nos contatos da bateria.

RISCOS RELACIONADOS AO USO DO PRODUTO - LESÕES / QUEIMADURAS

- O produto não deve ser utilizado em locais onde existe o perigo de explosões e onde se encontram presentes substâncias tóxicas.
- Não aspirar substâncias líquidas nem sujidades húmidas.
- Não aspirar substâncias tóxicas, ácidas, solventes, detergentes ou substâncias corrosivas. O tratamento e a remoção de substâncias perigosas deve ser efetuado de acordo com as indicações dos fabricantes de tais substâncias.
- Não aspirar poeiras e líquidos explosivos, hidrocarbonetos, objetos em chamas e/ou incandescentes.
- Manter qualquer parte do corpo longe das aberturas de aspiração e das eventuais partes giratórias e/ou em movimento, para evitar um possível entupimento.
- Não direcionar o cabo de aspiração para pessoas e/ou animais.
- Utilizar a pega específica para o transporte. Não puxar pelo cabo do carregador de bateria. Não utilizar o cabo do carregador de bateria como pega. Não levantar o aparelho pelo cabo do carregador de bateria.
- Não posicionar o produto próximo a fontes de calor como lareiras, estufas e fornos.
- Não obstruir as aberturas e as grelhas inseridas no produto.
- Desligar o aparelho antes de ligar a escova motorizada.
- Não expor o aparelho a temperaturas ambientais inferiores a 0°C e superiores a 40°C.

USO BATERIA/CARREGADOR BATERIA

- O aparelho só se deve utilizar com a fonte de alimentação fornecida com o aparelho.
- Durante a carga, o aparelho só deve ser fornecido com uma voltagem muito baixa de segurança correspondente à indicação do aparelho.
- Antes de ligar o carregador de bateria, assegure-se de que a tensão de rede corresponde à indicada nos dados da placa

de identificação.

- Desligar a bateria e o carregador de bateria quando não utilizar o aparelho durante longos períodos e antes de intervenções de manutenção e assistência.
- O carregador de bateria serve para carregar as baterias dentro do aparelho. Não utilizar o aparelho com o carregador de bateria ligado.
- As baterias avariadas não devem ser utilizadas.
- A substituição da bateria ou do carregador de bateria por um tipo diferente do original pode anular as proteções integradas no aparelho.
- Não aquecer/expor ao sol ou queimar as baterias: podem explodir.
- A quebra mecânica ou rotura intencional da bateria pode provocar uma explosão.
- Não expor a bateria a uma pressão de ar extremamente baixa (vácuo).
- Não pôr as baterias no forno micro-ondas nem colocar o produto junto a campos eletromagnéticos, tais como placas de indução.
- As baterias devem ser removidas do aparelho antes da sua eliminação (ver parágrafo "Eliminação da bateria").
- O aparelho deve ser desconectado da alimentação quando as baterias forem removidas.
- A bateria deve ser retirada de forma segura e cumprindo com todos os requisitos da Diretiva Europeia 2012/19 / UE relativa à vida útil final das instalações elétricas eletrónicas (Diretiva WEEE).

USO CORRETO DO PRODUTO

Este aparelho destina-se ao uso doméstico interno como aspirador de material seco de acordo com as descrições e instruções presentes neste manual. Solicita-se que as presentes instruções sejam lidas atentamente e guardadas. Em caso de perda do manual, é possível consultá-lo e/ou descarregá-lo através do site www.polti.com.

Aspirar exclusivamente a sujidade doméstica. Não aspirar líquidos.

Não utilizar para aspirar detritos e gesso, cimento e resíduos de canteiro e de trabalhos de alvenaria.

Não utilizar para aspirar terra, areia, etc.

Não utilizar para aspirar cinzas, fuligem e resíduos de combustão (lareira, churrasqueira, etc.).

Não utilizar para aspirar a poeira do toner e tinta de impressoras, fax e fotocopiadoras.

Não utilizar para aspirar objetos pontiagudos, cortantes e rígidos.

O aparelho funciona corretamente só com o depósito inserido e com todas as suas partes componentes.

O uso correto do produto é somente aquele indicado no presente manual de instruções. Qualquer outro uso pode danificar o aparelho e invalidar a garantia.

A POLTI S.p.A. reserva-se o direito de efetuar as alterações estéticas, técnicas e de fabricação que considerar necessárias, sem a obrigação de aviso prévio.

INFORMAÇÃO AOS UTILIZADORES

Nos termos da Diretiva Europeia 2012/19/UE em matéria de aparelhos elétricos e eletrônicos, não jogar o aparelho junto com os resíduos domésticos, mas entregá-lo para um centro de recolha diferenciada oficial. Este produto está em conformidade com a Diretiva UE 2011/65/UE.



O símbolo do caixote de lixo riscado marcado no aparelho indica que o produto, no fim da sua vida útil, deve ser coletado separadamente dos outros lixos. Portanto, após o fim da vida útil do aparelho, o utilizador deverá entregá-lo aos centros de recolha diferenciada dos lixos elétricos e eletrônicos, ou, como previsto pela normativa do País, entregar aos distribuidores o aparelho inutilizado para compra de um aparelho novo equivalente. A recolha diferenciada adequada para o encaminhamento sucessivo do aparelho à reciclagem, ao tratamento e à eliminação

ambientalmente compatível, contribui para evitar possíveis efeitos negativos ao ambiente e à saúde, para além de favorecer a reciclagem dos materiais que compõem o produto. A eliminação abusiva do produto por parte do detentor comporta a aplicação das sanções administrativas previstas pelas normas em vigor.

ELIMINAÇÃO DA BATERIA

As baterias fornecidas com o aparelho contêm substâncias potencialmente nocivas para o ambiente.

Antes de eliminar o aparelho, remover as baterias, não jogá-las como um normal lixo doméstico, mas entregá-las a um centro de recolha oficial.

As baterias Li-ion podem explodir caso sejam expostas a temperaturas elevadas ou jogadas no fogo.

Antes de eliminar a bateria, verificar se está descarregada, deixando o aparelho funcionar até quando o mesmo desligar.

Para remover a bateria, deslocar para a frente o botão de desbloqueio, situado por baixo do aparelho (22) e remover a bateria (23).

Para remontar a bateria, proceder pela ordem inversa àquela descrita anteriormente.

POLTI FORZASPIRA SLIM 2 em 1

O Polti Forzaspira SR é um aspirador de pó prático que pode ser utilizado como escova elétrica e como aspirador de pó portátil sem fios, para garantir a máxima liberdade de movimento. Leve, fácil de manusear e chega a todo o lado, tornando as limpezas diárias rápidas e simples.

1. PREPARAÇÃO DO APARELHO

Remova o aparelho da embalagem, verificando o conteúdo e a integridade do produto.

1.1 MONTAGEM DO APARELHO

- Remover o corpo central da base do suporte de parede.

- Encaixar a escova (2) no tubo de extensão. Para remover a escova, carregar nos dois botões de bloqueio laterais.

- Encaixar o tubo de extensão com a escova, no corpo central (3). Para remover o tubo de extensão, carregar nos dois botões de bloqueio.

1.2 CARREGAMENTO DO APARELHO

Antes de utilizar o produto pela primeira vez,

é necessário carregar a bateria.

- Certificar-se de que o interruptor esteja desligado e conecte o carregador de bateria na tomada específica do aparelho (1).

- Inserir a ficha do carregador de bateria numa tomada de acesso fácil.

É normal que o alimentador aqueça durante o carregamento.

- Começam a piscar os indicadores da bateria. Quando todos os indicadores estiverem acesos, a bateria está carregada (7).

A duração do carregamento da bateria, se estiver descarregada, é de aproximadamente 4 horas.

DURAÇÃO DA BATERIA

Potência de aspiração máxima	17 min
Potência de aspiração mínima	50 min

ATENÇÃO: Após o uso do aparelho, esperar que a bateria arrefeça antes de efetuar a recarga.

2. UTILIZAÇÃO DA ESCOVA ELÉTRICA

2.1 Certifique-se de que seguiu as instruções do Capítulo 1.

2.2 Para ligar o aparelho e iniciar as operações de limpeza, carregue no interruptor ON/OFF ① (4).

O aparelho começa a funcionar na potência máxima. É possível regular a potência de aspiração, carregando no botão (figura) (5). ≡ (5).

2.3 A escova possui luzes led, que se ativam ao ligar o aparelho (6), auxílio ideal para detetar melhor a sujidade escondida nas superfícies.

2.4 O nível de carga da bateria pode ser monitorado graças aos indicadores (7) que se apagam gradualmente durante a utilização.

Para carregar Forzaspira Slim SR siga as indicações contidas no capítulo 1.

2.5 Para concluir as operações de limpeza, carregue novamente no interruptor ON/OFF ① (4).

3. UTILIZAÇÃO EM TAPETES E ALCATIFAS

A ação rotativa da escova permite abrir as fibras do tecido, garantindo uma aspiração

mais profunda em tapetes e alcatifas.

É recomendável regular a potência de aspiração no nível mais baixo para facilitar a rotação correta da escova motorizada.

4. UTILIZAÇÃO DO ASPIRADOR DE PÓ PORTÁTIL

4.1 Certifique-se de que seguiu as instruções do Capítulo 1.

4.2 Remova o tubo de extensão com a escova, se montados anteriormente (8).

4.3 Encaixe, conforme a necessidade, o bocal de aspiração com a escova de cerdas ou o bico de aspiração (9).

A utilização do bocal de aspiração é indicada em poltronas e sofás, interior de carros, etc., para remover a sujidade mais difícil graças à ação das cerdas sobre a superfície.

A utilização do bico de aspiração é indicada para aspirar bem a fundo os pontos mais estreitos tais como rodapés, dobras dos sofás, poltronas, móveis estofos e os bancos dos carros.

4.4 Para ligar o aparelho e iniciar as operações de limpeza, carregue no interruptor ON/OFF ① (4).

O aparelho começa a funcionar na potência máxima. É possível regular a potência de aspiração, carregando no botão ≡ (5).

4.5 Para concluir as operações de limpeza, carregue novamente no interruptor ON/OFF ①.

5. UTILIZAÇÃO DO ASPIRADOR DE PÓ COM EXTENSÃO

5.1 Certifique-se de que seguiu as instruções do Capítulo 1.

5.2 Remova a escova (2).

5.3 Encaixe, conforme a necessidade, o bocal de aspiração com a escova de cerdas ou o bico de aspiração.

A utilização do aspirador no modo extensão permite alcançar os pontos mais afastados, como tetos e prateleiras altas (10).

5.4 Para ligar o aparelho e iniciar as operações de limpeza, carregue no interruptor ON/OFF ① (4).

O aparelho começa a funcionar na potência máxima. É possível regular a potência de aspiração, carregando no botão ≡ (5).

5.5 Para concluir as operações de limpeza, carregue novamente no interruptor ON/OFF ①.

6. ESVAZIAMENTO E LIMPEZA DO DEPÓSITO DE RECOLHA DO PÓ

6.1 Desligue o aparelho através do interruptor ON/OFF ① (5).

6.2 Carregue no botão presente no depósito de recolha do pó para o abrir e fazer a sujidade recolhida sair (11).

ATENÇÃO: Visto que, carregando no botão, se abre a base inferior do depósito, recomenda-se que esta operação seja efetuada por cima de um recipiente para o lixo.

6.3 Feche a porta do depósito de recolha do pó.

Efetuar a limpeza após cada uso.

7. MANUTENÇÃO GERAL

Certificar-se de que o aparelho se encontra desligado e desconectado da rede elétrica.

Para a limpeza externa do aparelho, utilizar exclusivamente um pano humedecido com água da torneira.

Não utilizar detergentes de nenhum tipo.

Guardar o aparelho num lugar fresco e seco, evitando o frio e calor extremos, para que a bateria não perca o seu desempenho.

7.1 REMOÇÃO E LIMPEZA DO FILTRO HEPA

- Extraia o filtro Hepa (12) e enxague-o exclusivamente com água corrente e sacuda delicadamente, para eliminar eventuais resíduos de sujidade e a água em excesso. Antes de voltar a colocar o filtro no aparelho, deixe-o secar naturalmente, longe de fontes de luz e calor, durante pelo menos 24 horas.

Os filtros estão à venda nos centros de assistência técnica autorizados da Polti ou no sítio www.polti.com.

ATENÇÃO: Não limpar o filtro com a escova, pois pode danificá-lo, diminuindo a capacidade de filtragem. Não utilizar detergentes, não esfregar o filtro e não o lavar na máquina de lavar louças.

7.2 LIMPEZA DO DEPÓSITO DE RECOLHA DO PÓ

- Esvazie o depósito de recolha do pó conforme indicado no capítulo 5.

- Remova o filtro Hepa (ver o ponto 7.1)

- Desencaixe o depósito do corpo central do aparelho, carregando no botão de desencaixe (13).

- Rode para a esquerda a tampa superior do

depósito e remova-a (16).

- Rode para a esquerda o grupo filtro e remova-o (17). Remova quaisquer resíduos de sujidade.

- Enxague todos os componentes com água corrente e deixe-os secar.

- Remonte tudo pela ordem inversa àquela descrita anteriormente.

ATENÇÃO: Verificar se todos os componentes do depósito de recolha estão secos antes de os remontar.

ATENÇÃO: Durante o procedimento de limpeza, verificar o estado dos filtros. Realizar a substituição dos filtros quando estiverem visivelmente danificados.

Recomendamos que a limpeza seja efetuada após cada uso.

7.3 LIMPEZA DA ESCOVA

Para limpar a escova, proceder da seguinte maneira:

- Carregue no botão de desencaixe presente na escova (18). O cilindro com cerdas fica desbloqueado.

- Remova o cilindro com cerdas (19), carregando no botão situado do lado da escova.

- Limpe o cilindro com cerdas da escova (20).

- Remonte tudo procedendo pela ordem inversa à descrita anteriormente.

8. ARMAZENAMENTO

8.1 Certificar-se de que o aparelho esteja desligado e que não esteja carregando.

8.2 Esvaziar o reservatório recolhe pó.

8.3 Colocar o aparelho dentro da base suporte de parede (21).

A base suporte de parede pode ser fixada à parede utilizando os parafusos fornecidos.

ATENÇÃO: Verificar se a base está bem fixada à parede, antes de arrumar o aparelho.

ATENÇÃO: O aparelho não tem parking vertical.

9. FIXAÇÃO DA BASE NA PAREDE

A base suporte pode ser fixada na parede utilizando os parafusos fornecidos.

9.1 Faça 3 furos na posição indicada na figura seguinte e insira os parafusos.

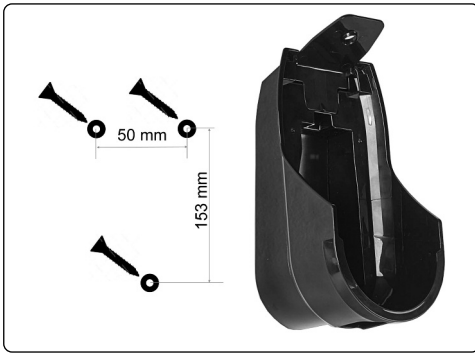

9.2 Coloque a base suporte na parede.

9.3 Insira o corpo central na base do suporte de parede.

9.4 Passe o conector do carregador de bateria através do furo da base suporte, depois insira-o na tomada específica do aparelho.

9.5 Insira a ficha do carregador de bateria numa tomada de fácil acesso.

10. SOLUÇÃO DE PROBLEMAS - SUGESTÕES

PROBLEMA	CAUSA	SOLUÇÃO
O aspirador de pó não liga.	Bateria descarregada. Aparelho desligado.	Carregar o aparelho. Ligar o aparelho.
A escova não funciona.	A escova não foi conectada corretamente. Alguma coisa impede a rotação das cerdas da escova.	Verificar e conectar a escova corretamente. Limpar a parte interna da escova, como foi indicado no parágrafo manutenção.
Durante a aspiração, a potência encontra-se reduzida.	Reservatório recolhe pó cheio.	Esvaziar o reservatório de recolha do pó.
Carregador de bateria quente, durante a fase de recarga.	É um fenómeno normal durante a recarga da bateria.	-----
Os 4 indicadores de bateria piscam.	Cilindro de cerdas bloqueado.	Remova os objetos que bloqueiam o cilindro. Caso o problema persista, contatar um centro de assistência autorizado.
Caso os problemas persistam, contatar um Centro de Assistência Autorizado Polti (www.polti.com para a lista atualizada) ou o Serviço Clientes.		

GARANTIA

Este aparelho é reservado para o uso exclusivamente doméstico. Possui uma garantia de dois anos a contar da data de compra para os defeitos de conformidade presentes no momento da entrega dos bens. A data de compra deve ser comprovada por um documento válido para fins fiscais entregue pelo vendedor.

Em caso de reparação, o aparelho deverá ser acompanhado pelo documento fiscal que comprova a compra.

A presente garantia não prejudica os direitos do consumidor estabelecidos pela Diretiva Europeia 99/44/CE sobre certos aspectos da venda e das garantias sobre os bens de consumo, direitos que o consumidor deve fazer valer face ao vendedor.

A presente garantia é válida nos países que transpuseram a Diretiva Europeia 99/44/CE. Para os demais países, valem as normas locais em tema de garantia.

O QUE COBRE A GARANTIA

No período de garantia, a Polti garante a reparação gratuita e, então, sem qualquer ônus para o cliente em termos de mão de obra e de material, do produto que apresentar um defeito de fabricação ou vício de origem.

Em caso de defeitos que não puderem ser reparados, a Polti poderá oferecer ao cliente a substituição gratuita do produto.

Para obter a intervenção em garantia, o cliente deverá dirigir-se a um dos Centros de Assistência Técnica Autorizados Polti com um documento de compra válido para fins fiscais emitido pelo vendedor que comprove a data de compra do produto. Em caso de ausência da documentação que comprove a compra do produto e da respectiva data de compra, as intervenções serão efetuadas a pagamento. Conservar com cuidado o documento de compra por todo o período de garantia.

O QUE A GARANTIA NÃO COBRE

- Qualquer avaria ou dano que não seja decorrente de um defeito de fabricação;
- As avarias provocadas pelo uso inadequado e diverso daquele indicado no manual de instruções, o qual é parte integrante do contrato de venda do produto;
- As avarias decorrentes de caso fortuito (incêndios e curtos-circuitos) ou de fato imputável a terceiros (adulterações);
- Os danos provocados pelo uso de componentes não originais Polti, por reparações ou alterações efetuadas por pessoal ou centro de assistência não autorizado Polti;
- Os danos provocados pelo cliente;
- As partes (filtros, escovas, mangueiras, bateria, etc.) danificadas pelo consumo (bens duráveis) ou pelo normal desgaste;
- Eventuais danos provocados pelo calcário;
- Avarias decorrentes da ausência de manutenção / limpeza de acordo com as instruções do fabricante;
- A montagem de acessórios não originais Polti, modificados ou inadequados ao aparelho;

O uso inadequado e/ou não em conformidade com as instruções de uso e a qualquer outra advertência ou disposição contida no presente manual invalida a garantia.

A Polti não se responsabiliza por eventuais danos provocados direta ou indiretamente a pessoas, objetos ou pessoas em razão da inobservância das recomendações indicadas no manual de instruções concernentes às advertências para o uso e a manutenção do produto.

Para consultar a lista atualizada dos Centros de Assistência Técnica Autorizados Polti, visitar o site www.polti.com.



Scopri il mondo e l'offerta completa di Polti sul sito polti.com, iscriviti alla newsletter per restare sempre aggiornato su tutte le novità e le offerte.

Discover the world and the complete offering of Polti on polti.co.uk, sign up for the newsletter to stay up to date on all the news and offers.

Découvrez le monde et l'offre complète de Polti sur polti.fr, inscrivez-vous à la newsletter pour rester informé sur les nouveautés et offres.

Descubra el mundo y la oferta completa de Polti en el sitio web www.polti.com y suscríbese a la newsletter para estar al día de todas las novedades y ofertas.

Entdecken Sie die Welt und die Angebote von Polti auf www.poltide.de und abonnieren Sie unseren Newsletter, um immer über die Neuheiten und Angebote auf dem Laufenden zu bleiben.

Descubra o mundo e a oferta completa da Polti no site polti.com, assine a newsletter para se manter atualizado sobre todas as novidades e ofertas.

www.polti.com



REGISTRA IL TUO PRODOTTO
REGISTER YOUR PRODUCT
ENREGISTREZ VOTRE PRODUIT
REGISTRA TU PRODUCTO
GERÄTREGISTRIERUNG
REGISTE O SEU PRODUTO

SN: 

CALL CENTER

ITALIA SERVIZIO CLIENTI	800 162 162
FRANCE SERVICE CLIENTS	04 78 66 42 12
ESPAÑA SERVICIO AL CLIENTE	900 53 53 28
PORTUGAL SERVIÇO AO CLIENTE	707 780 274
UK CUSTOMER CARE	0161 813 2765
DEUTSCHLAND KUNDENDIENST	03222 109 472 9

OTHER COUNTRIES, PLEASE VISIT WWW.POLTI.COM



POLTI S.p.A. - Via Ferloni, 83
22070 Bulgarograsso (CO) - Italy
www.polti.com

Follow us:

