

BAXI

LUNA IN PLUS

it

CALDAIA MURALE A GAS A CONDENSAZIONE DA INCASSO

Manuale per l'uso destinato all'utente e all'installatore

el

ΕΠΙΤΟΙΧΙΟΣ ΕΝΤΟΙΧΙΖΟΜΕΝΟΣ ΛΕΒΗΤΑΣ ΑΕΡΙΟΥ ΣΥΜΠΥΚΝΩΣΗΣ

Εγχειρίδιο χρήσης για τον χρήστη και τον εγκαταστάτη

CE 0085

Gentile Cliente,

la nostra Azienda ritiene che il Suo nuovo prodotto soddisferà tutte le Sue esigenze. L'acquisto di un nostro prodotto garantisce quanto Lei si aspetta: un buon funzionamento ed un uso semplice e razionale.

Quello che Le chiediamo è di non mettere da parte queste istruzioni senza averle prima lette: esse contengono informazioni utili per una corretta ed efficiente gestione della Suo prodotto.

La nostra azienda dichiara che questi prodotti sono dotati di marcatura  conformemente ai requisiti essenziali delle seguenti Direttive:







- Regolamento Gas (UE) **2016/426**
- Direttiva Rendimenti **92/42/CEE**
- Direttiva Compatibilità Elettromagnetica **2014/30/UE**
- Direttiva Bassa tensione **2014/35/UE**
- Direttiva progettazione ecocompatibile **2009/125/CE**
- Regolamento (UE) N. **2017/1369** (per caldaie con P<70kW)
- Regolamento progettazione ecocompatibile (UE) N. **813/2013**
- Regolamento etichettatura energetica (UE) N. **811/2013** (per caldaie con P<70kW)



La nostra azienda, nella costante azione di miglioramento dei prodotti, si riserva la possibilità di modificare i dati espressi in questa documentazione in qualsiasi momento e senza preavviso. La presente documentazione è un supporto informativo e non considerabile come contratto nei confronti di terzi.

L'apparecchio può essere utilizzato da bambini di età non inferiore a 8 anni e da persone con ridotte capacità fisiche, sensoriali o mentali, o prive di esperienza o della necessaria conoscenza, purché sotto sorveglianza oppure dopo che le stesse abbiano ricevuto istruzioni relative all'uso sicuro dell'apparecchio e alla comprensione dei pericoli ad esso inerenti. I bambini non devono giocare con l'apparecchio. La pulizia e la manutenzione destinata ad essere effettuata dall'utilizzatore non deve essere effettuata da bambini senza sorveglianza.

SOMMARIO

DESCRIZIONE SIMBOLI	4
AVVERTENZE DI SICUREZZA	4
AVVERTENZE GENERALI	5
CONSIGLI PER IL RISPARMIO ENERGETICO	5
1. MESSA IN FUNZIONE DELLA CALDAIA	6
1.1 SIGNIFICATO DEL SIMBOLO 	7
1.2 DESCRIZIONE TASTO  (ESTATE - INVERNO - SOLO RISCALDAMENTO - SPENTO)	7
1.3 DESCRIZIONE TASTO  (AUTOMATICO-MANUALE-SPENTO)	7
1.4 REGOLAZIONE DELLA TEMPERATURA AMBIENTE E DELL'ACQUA SANITARIA	7
1.5 PROGRAMMAZIONE (PROGR)	7
1.6 PROGRAMMAZIONE ORARIA DEL FUNZIONAMENTO IN RISCALDAMENTO	8
1.7 PROGRAMMAZIONE ORARIA DEL FUNZIONAMENTO IN SANITARIO	9
1.8 FUNZIONE ECONOMY - COMFORT 	9
1.9 FUNZIONE SHOWER (DOCCIA)	9
1.10 MODIFICA VALORI DI TEMPERATURA DELLE FUNZIONI ASSOCIATE AL TASTO 	10
1.11 FUNZIONI TEMPORIZZATE (TASTO )	10
2. ARRESTO PROLUNGATO IMPIANTO E PROTEZIONE ANTIGELO	10
3. CAMBIO GAS	11
4. ANOMALIE	11
5. SPEGNIMENTO DELLA CALDAIA	12
6. RIEMPIMENTO IMPIANTO	12
7. ISTRUZIONI PER L'ORDINARIA MANUTENZIONE	12
AVVERTENZE PRIMA DELL'INSTALLAZIONE	13
8. INSTALLAZIONE DELLA CALDAIA	13
8.1 INSTALLAZIONE DA INCASSO ALL'ESTERNO	14
8.2 INSTALLAZIONE PENSILE ALL'ESTERNO IN LUOGHI PARZIALMENTE PROTETTI	14
8.3 INSTALLAZIONE PENSILE ALL'ESTERNO A CIELO APERTO	15
9. RIEMPIMENTO IMPIANTO	16
10. INSTALLAZIONE DEI CONDOTTI	17
10.1 CONDOTTI COASSIALI	17
10.2 CONDOTTI SEPARATI	17
11. COLLEGAMENTI ELETTRICI	19
11.1 INSTALLAZIONE A PARETE DEL CONTROLLO REMOTO	20
11.2 COLLEGAMENTO AD UN IMPIANTO A ZONE	21
11.3 COLLEGAMENTO TERMOSTATO AMBIENTE	22
11.4 ACCESSORI NON INCLUSI NELLA DOTAZIONE	22
12. FUNZIONI SPECIALI	23
12.1 PRIMA ACCENSIONE	23
12.2 FUNZIONE DEGASAMENTO IMPIANTO	24
12.3 FUNZIONE SPAZZACAMINO	24
12.4 VERIFICA COMBUSTIONI	24
13. VALVOLA GAS	25
13.1 MODALITÀ DI CAMBIO GAS	25
14. MENU INFORMAZIONI DI CALDAIA	25
15. IMPOSTAZIONE PARAMETRI	26
15.1 REGOLAZIONE POTENZA MASSIMA RISCALDAMENTO	28
16. INDIVIDUAZIONE E RISOLUZIONE ANOMALIE SERVICE	28
17. DISPOSITIVI DI REGOLAZIONE E SICUREZZA	31
18. CARATTERISTICHE PORTATA/PREVALENZA ALLA PLACCA	31
19. POSIZIONAMENTO ELETTRODI	31
20. MANUTENZIONE ANNUALE	32
20.1 GRUPPO IDRAULICO	32
20.2 SOSTITUZIONE DEI COMPONENTI	33
21. DISINSTALLAZIONE, SMALTIMENTO E RICICLAGGIO	33
22. CARATTERISTICHE TECNICHE	34
23. PARAMETRI TECNICI	35
24. SCHEDA PRODOTTO	36

DESCRIZIONE SIMBOLI



AVVERTENZA

Rischio di danno o di malfunzionamento dell'apparecchio. Prestare particolare attenzione alle avvertenze di pericolo che riguardano possibili danni alle persone.



PERICOLO SCOTTATURE

Attendere che l'apparecchio si raffreddi prima di agire sulle parti esposte al calore.



PERICOLO ALTA TENSIONE

Parti elettriche in tensione, pericolo di shock elettrico.



PERICOLO GELO

Probabile formazione di ghiaccio a causa di basse temperature.



INFORMAZIONI IMPORTANTI

Informazioni da leggere con particolare attenzione perchè utili al corretto funzionamento della caldaia.



DIVIETO GENERICO

Vietato effettuare/utilizzare quanto specificato a fianco del simbolo.

AVVERTENZE DI SICUREZZA

ODORE DI GAS

- Spegner la caldaia.
- Non azionare alcun dispositivo elettrico (come accendere la luce).
- Spegner eventuali fiamme libere e aprire le finestre.
- Chiamare il centro di Assistenza Tecnica autorizzato.

ODORE DI COMBUSTIONE

- Spegner la caldaia.
- Aerare il locale aprendo porte e finestre.
- Chiamare il Centro di Assistenza Tecnica Autorizzato.

MATERIALE INFIAMMABILE

Non utilizzare e/o depositare materiali facilmente infiammabili (diluenti, carta, ecc.) nelle vicinanze della caldaia.

MANUTENZIONE E PULIZIA CALDAIA

Togliere l'alimentazione elettrica alla caldaia prima di effettuare un qualsiasi intervento.



L'apparecchio non è destinato a essere usato da persone le cui capacità fisiche, sensoriali o mentali siano ridotte, oppure con mancanza di esperienza o di conoscenza, a meno che esse abbiano potuto beneficiare, attraverso l'intermediazione di una persona responsabile della loro sicurezza, di una sorveglianza o di istruzioni riguardanti l'uso dell'apparecchio.



L'apparecchio è protetto dal gelo solo se è alimentato elettricamente, la fornitura di gas è attiva e la pressione dell'impianto è nel range consigliato. Tutti i rubinetti di intercettazione della caldaia devono restare aperti. La nostra azienda declina qualsiasi responsabilità nel caso in cui non siano osservate queste prescrizioni.



A monte dell'apparecchio deve essere previsto un rubinetto d'intercettazione gas posto in posizione visibile e facilmente accessibile.

AVVERTENZE GENERALI

Questa caldaia serve a riscaldare l'acqua ad una temperatura inferiore a quella di ebollizione a pressione atmosferica. Essa deve essere allacciata ad un impianto di riscaldamento e ad una rete di distribuzione di acqua calda sanitaria, compatibilmente alle sue prestazioni ed alla sua potenza. Prima di far allacciare la caldaia da personale professionalmente qualificato, secondo il DM n° 37 del 22.01.08, far effettuare:

- Una verifica che la caldaia sia predisposta per il funzionamento con il tipo di gas disponibile. Questo è rilevabile dalla scritta sull'imballo e dalla targa presente sull'apparecchio.
- Un controllo che il camino abbia un tiraggio adeguato, non presenti strozzature e non siano inseriti nella canna fumaria scarichi di altri apparecchi, salvo che questa non sia realizzata per servire più utenze secondo le specifiche Norme e prescrizioni vigenti.
- Un controllo che, nel caso di raccordi su canne fumarie preesistenti, queste siano state perfettamente pulite poiché le scorie, staccandosi dalle pareti durante il funzionamento, potrebbero occludere il passaggio dei fumi.
- Risulta inoltre indispensabile, al fine di preservare il corretto funzionamento e la garanzia dell'apparecchio, seguire le precauzioni di seguito riportate.

1. Circuito sanitario

1.1 Se la durezza dell'acqua supera il valore di 20 °F (1 °F = 10 mg di carbonato di calcio per litro d'acqua) si prescrive l'installazione di un dosatore di polifosfati o di un sistema di pari effetto rispondente alle normative vigenti.

1.2 E' necessario effettuare un lavaggio accurato dell'impianto dopo l'installazione dell'apparecchio e prima del suo utilizzo.

1.3 I materiali utilizzati per il circuito acqua sanitaria sono conformi alla Direttiva 98/83/CE.

2. Circuito di riscaldamento

2.1 Impianto nuovo: Prima di procedere all'installazione della caldaia l'impianto deve essere opportunamente pulito allo scopo di eliminare residui di filettature, saldature ed eventuali solventi utilizzando prodotti idonei disponibili sul mercato non acidi e non alcalini, che non attacchino i metalli, le parti in plastica e gomma. Per la protezione dell'impianto dalle incrostazioni è necessario l'utilizzo di prodotti inibitori quali SENTINEL X100 e FERNOX protettivo per impianti di riscaldamento. Per l'utilizzo di questi prodotti seguire attentamente le istruzioni fornite con i prodotti stessi.

2.2 Impianto esistente: Prima di procedere all'installazione della caldaia l'impianto deve essere completamente svuotato ed opportunamente pulito da fanghi e contaminanti utilizzando prodotti idonei disponibili sul mercato. I prodotti raccomandati per la pulizia sono: SENTINEL X300 o X400 e FERNOX rigeneratore per impianti di riscaldamento. Per l'utilizzo di questi prodotti seguire attentamente le istruzioni fornite con i prodotti stessi. Ricordiamo che la presenza di depositi nell'impianto di riscaldamento comporta dei problemi funzionali alla caldaia (es. surriscaldamento e rumorosità dello scambiatore)

La prima accensione deve essere effettuata dal Servizio di Assistenza Tecnica autorizzato che dovrà verificare:

- Che i dati di targa siano rispondenti a quelli delle reti di alimentazione (elettrica, idrica, gas).
- Che l'installazione sia conforme alle normative vigenti.
- Che sia stato effettuato regolarmente il collegamento alla rete elettrica provvista di messa a terra.



La mancata osservazione di queste avvertenze comporta il decadimento della garanzia dell'apparecchio. Prima della messa in funzione togliere il film protettivo della caldaia. Non utilizzare per lo scopo utensili o materiali abrasivi perché potrebbero danneggiare le parti verniciate.



Le parti dell'imballo (sacchetti in plastica, polistirolo ecc.) non devono essere lasciate alla portata dei bambini in quanto potenziali fonti di pericolo.

CONSIGLI PER IL RISPARMIO ENERGETICO

Regolazione del riscaldamento

Regolare la temperatura di mandata caldaia in funzione del tipo di impianto. Per impianti con termosifoni, si consiglia di impostare una temperatura massima di mandata dell'acqua di riscaldamento di circa 60°C, aumentare tale valore qualora non si dovesse raggiungere il comfort ambiente richiesto. Nel caso di impianto con pannelli radianti a pavimento, non superare la temperatura prevista dal progettista dell'impianto. È consigliabile l'utilizzo della Sonda Esterna e/o del Pannello di Controllo per adattare automaticamente la temperatura di mandata in funzione delle condizioni atmosferiche o della temperatura interna. In questo modo non viene prodotto più calore di quello che è effettivamente necessario. Utilizzare termostati ambiente per regolare la temperatura senza surriscaldare i locali. Ogni grado in eccesso comporta un consumo energetico maggiore, pari a circa il 6%. Adeguare la temperatura ambiente anche in funzione del tipo di utilizzo dei locali. Ad esempio, la camera da letto o le stanze meno usate possono essere riscaldate ad una temperatura inferiore. Utilizzare la programmazione oraria ed impostare la temperatura ambiente nelle ore notturne inferiore a quella nelle ore diurne di circa 5°C. Un valore più basso non conviene in termini di risparmio economico. Solo in caso di assenza prolungata, come ad esempio una vacanza, abbassare ulteriormente il set di temperatura. Non coprire i radiatori per evitare la corretta circolazione dell'aria. Non lasciare le finestre socchiuse per aerare i locali, ma aprire le completamente per un breve periodo.

Acqua calda sanitaria

Un buon risparmio si ottiene impostando la temperatura sanitaria dell'acqua desiderata evitando di miscelarla con l'acqua fredda. Ogni ulteriore riscaldamento causa uno spreco di energia e una maggiore creazione del calcare.





BAXI tra i leader in Europa nella produzione di caldaie e sistemi per il riscaldamento ad alta tecnologia, è certificata da CSQ per i sistemi di gestione per la qualità (ISO 9001) per l'ambiente (ISO 14001) e per la salute e sicurezza (OHSAS 18001). Questo attesta che BAXI S.p.A. riconosce come propri obiettivi strategici la salvaguardia dell'ambiente, l'affidabilità e la qualità dei propri prodotti, la salute e sicurezza dei propri dipendenti. L'azienda attraverso la propria organizzazione è costantemente impegnata a implementare e migliorare tali aspetti a favore della soddisfazione dei propri clienti.



1. MESSA IN FUNZIONE DELLA CALDAIA

Procedere come di seguito descritto per le corrette operazioni di accensione:

- Alimentare la caldaia elettricamente.
- Aprire il rubinetto del gas.
- Premere il tasto  del telecomando (figura seguente) per impostare il modo di funzionamento della caldaia, come descritto al paragrafo "DESCRIZIONE TASTO  (Estate - Inverno - Solo riscaldamento - Spento)".



Impostando il modo di funzionamento ESTATE , la caldaia funzionerà solo in caso di prelievo sanitario.



Per impostare la temperatura desiderata sia in riscaldamento che in sanitario, agire sui rispettivi tasti +/- come descritto al paragrafo "REGOLAZIONE DELLA TEMPERATURA AMBIENTE E DELL'ACQUA SANITARIA".

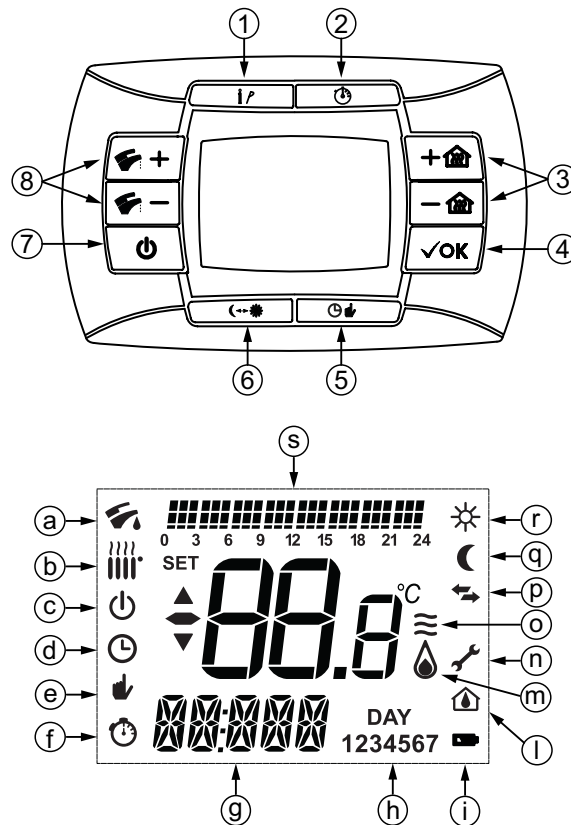

1	Tasto Informazioni e Programmazione	5	Impostazione modo di funzionamento programmato (Riscaldamento) Manuale/Automatico/Spento
2	Funzione temporizzata	6	Tasto Economy - Comfort
3	Regolazione temperatura ambiente	7	Abilitazione Estate-Inverno-Solo riscaldamento-Spento
4	Tasto di conferma	8	Regolazione temperatura acqua sanitaria ACS

a	Modo sanitario	l	Parametro di scheda
b	Modo riscaldamento	m	Accensione del bruciatore
c	Standby (spento)	n	Anomalia in corso
d	Funzione automatica	o	Livello di modulazione di fiamma (potenza caldaia)
e	Funzione manuale	p	Comunicazione in corso tra scheda e telecomando
f	Funzione Temporizzata attiva	q	Modo di funzionamento a temperatura ridotta
g	Formato ora / visualizzazione informazioni	r	Modo di funzionamento a temperatura comfort
h	Giorni della settimana	s	Istogramma di programmazione giornaliera
i	Livello batteria		

1.1 SIGNIFICATO DEL SIMBOLO



Durante il funzionamento della caldaia possono essere visualizzati nel display del telecomando 4 differenti livelli di potenza relativi al grado di modulazione della caldaia, come illustrato nella figura a lato.

1.2 DESCRIZIONE TASTO (Estate - Inverno - Solo riscaldamento - Spento)



Premendo questo tasto si possono impostare i seguenti modi di funzionamento della caldaia:

- ESTATE
- INVERNO
- SOLO RISCALDAMENTO
- SPENTO

In **ESTATE** sul display è visualizzato il simbolo . La caldaia soddisfa solo le richieste di calore in sanitario, il riscaldamento NON è abilitato (funzione di antigelo ambiente attiva).

In **INVERNO** sul display sono visualizzati i simboli  . La caldaia soddisfa sia le richieste di calore in sanitario che quelle in riscaldamento (funzione di antigelo ambiente attiva).



In **SOLO RISCALDAMENTO** sul display è visualizzato il simbolo . La caldaia soddisfa solo le richieste di calore in riscaldamento (funzione di antigelo ambiente attiva).

Selezionando **SPENTO** il display non visualizza nessuno dei due simboli  . In questa modalità è abilitata solo la funzione antigelo ambiente, ogni altra richiesta di calore in sanitario o in riscaldamento non è soddisfatta.

1.3 DESCRIZIONE TASTO (AUTOMATICO-MANUALE-SPENTO)

Premendo questo tasto è possibile impostare una delle seguenti funzioni riguardanti il riscaldamento: **AUTOMATICO - MANUALE - SPENTO** come di seguito descritto.

AUTOMATICO (simbolo visualizzato)

Questa funzione abilita la programmazione oraria del funzionamento della caldaia in riscaldamento. La richiesta di calore dipende dalla programmazione oraria impostata (temperatura ambiente di COMFORT  o temperatura ambiente ridotta ). Vedere paragrafo "PROGRAMMAZIONE ORARIA DEL FUNZIONAMENTO IN RISCALDAMENTO" per l'impostazione della programmazione oraria.



MANUALE (simbolo visualizzato)



Questa funzione disabilita la programmazione oraria e la caldaia funziona in riscaldamento alla temperatura ambiente impostata agendo sui tasti +/- .

SPENTO (simbolo visualizzato)

Impostando il telecomando su "Off" il display visualizza il simbolo  ed è disabilitato il funzionamento in riscaldamento (è attiva la funzione antigelo ambiente).

1.4 REGOLAZIONE DELLA TEMPERATURA AMBIENTE E DELL'ACQUA SANITARIA

La regolazione della temperatura ambiente  e dell'acqua calda in sanitaria  viene effettuata agendo sui rispettivi tasti +/- (vedere figura capitolo "MESSA IN FUNZIONE DELLA CALDAIA").

L'accensione del bruciatore è visualizzata sul display con il simbolo  come descritto al paragrafo "SIGNIFICATO DEL SIMBOLO 

RISCALDAMENTO

Durante il funzionamento della caldaia in riscaldamento, sul display è visualizzato il simbolo  e la temperatura ambiente in °C. Durante la regolazione manuale della temperatura ambiente, sul display è visualizzata la scritta "AMB".

SANITARIO

Durante il funzionamento della caldaia in sanitario, sul display è visualizzato il simbolo  e la temperatura ambiente (°C). Durante la regolazione manuale della temperatura sanitaria, sul display è visualizzata la scritta "HW SP".



In caso di collegamento di un bollitore, durante il funzionamento della caldaia in sanitario, sul display è visualizzato il simbolo  e la temperatura ambiente (°C).



1.5 PROGRAMMAZIONE (PROGR)

IMPOSTAZIONE DATA-ORA

Premere il tasto IP: il display visualizza (per qualche istante) la scritta **PROGR** e l'ora inizia a lampeggiare.



Se non viene premuto alcun tasto, la funzione termina automaticamente dopo circa 1 minuto.

- Agire sui tasti +/-  per regolare l'ora;
- Premere il tasto OK;
- Agire sui tasti +/-  per regolare i minuti;
- Premere il tasto OK;
- Agire sui tasti +/-  per impostare il giorno della settimana "Day" (1...7 che corrisponde a Lunedì...Domenica);

Premere il tasto IP per uscire dall'impostazione DATA-ORA.

1.6 PROGRAMMAZIONE ORARIA DEL FUNZIONAMENTO IN RISCALDAMENTO

Per attivare la programmazione oraria del funzionamento in riscaldamento, premere il tasto (sul display del telecomando è visualizzato il simbolo).

La programmazione oraria consente d'impostare il funzionamento automatico della caldaia in riscaldamento in determinate fasce orarie e in determinati giorni della settimana.

Le impostazioni di funzionamento della caldaia possono essere fatte per giorni **singoli** oppure per **gruppi** di più giorni consecutivi.

1.6.1 Giorni singoli

Per ogni giorno selezionato sono disponibili 4 fasce orarie (4 periodi di accensione e spegnimento della caldaia in riscaldamento, anche con orari diversi da giorno a giorno), come riportato nella tabella che segue:

			VALORI DI FABBRICA							
			On 1	Of 1	On 2	Of 2	On 3	Of 3	On 4	Of 4
MONDY	DAY 1	(lunedì)	06:00	08:00	11:00	13:00	17:00	23:00	24:00	24:00
TUEDY	DAY 2	(martedì)								
WEDDY	DAY 3	(mercoledì)								
THUDY	DAY 4	(giovedì)								
FRIDY	DAY 5	(venerdì)								
SATDY	DAY 6	(sabato)								
SUNDY	DAY 7	(domenica)								

Per impostare una singola fascia oraria agire nel modo seguente:

- Premere il tasto **IP** e successivamente il tasto ;
- scegliere un giorno della settimana (1...7) agendo ripetutamente sui tasti +/- ;
- premere il tasto **OK**;
- il display visualizza la scritta **on 1** e le quattro cifre dell'ora lampeggianti, come visualizzato nella figura a lato;
- agire sui tasti +/- per impostare l'ora di accensione della caldaia;
- premere il tasto **OK**;
- il display visualizza la scritta **of 1** e le quattro cifre dell'ora lampeggianti;
- agire sui tasti +/- per impostare l'ora di spegnimento della caldaia;
- premere il tasto **OK**;
- ripetere le stesse operazioni dal punto 4 per impostare le restanti tre fasce orarie;
- premere il tasto **IP** per uscire dalla funzione.

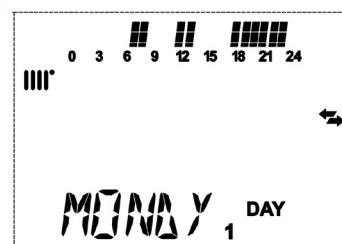

1	Programmazione in RISCALDAMENTO
2	FASCIA ORARIA PROGRAMMATA 09:00 - 12:00
3	Giorno della settimana: Lunedì

Impostando l'ora di accensione "on..." uguale all'ora di spegnimento "of...", la fascia oraria è annullata e la programmazione passa alla successiva fascia. (es. on1=09:00 - of1=09:00 il programma "salta" la fascia oraria 1 proseguendo con on2...).

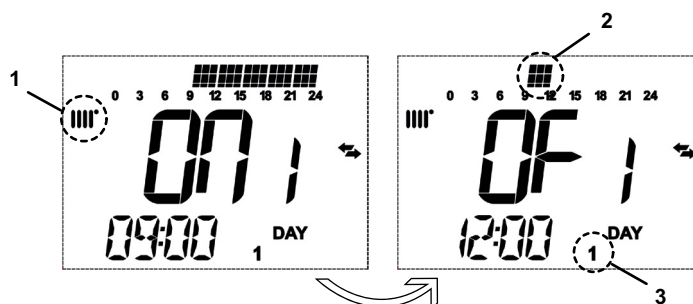

1.6.2 Gruppi di giorni

Questa funzione consente di programmare 4 fasce orarie comuni di accensione e spegnimento dell'apparecchio per più giorni o per l'intera settimana (vedere tabella riassuntiva seguente).

Per impostare una singola fascia oraria agire nel modo seguente:

- Premere il tasto **IP** e successivamente il tasto ;
- Scegliere un GRUPPO di giorni agendo ripetutamente sui tasti +/- ;
- premere il tasto **OK**
- ripetere le operazioni descritte ai punti 4-10 del paragrafo "Giorni singoli".



Tabella riassuntiva gruppi di giorni disponibili							VALORI DI FABBRICA				
Gruppo "MO-FR"	DAY	1	2	3	4	5	dal lunedì al venerdì	Come tabella paragrafo "Giorni singoli".			
Gruppo "SA-SU"	DAY						6	7	sabato e domenica	07:00 – 23:00	
Gruppo "MO-SA"	DAY	1	2	3	4	5	6	dal lunedì al sabato	Come tabella paragrafo "Giorni singoli".		
Gruppo "MO-SU"	DAY	1	2	3	4	5	6	7	tutti i giorni della settimana	Come tabella paragrafo "Giorni singoli".	

1.7 PROGRAMMAZIONE ORARIA DEL FUNZIONAMENTO IN SANITARIO

(solo per caldaie collegate ad un bollitore esterno)

Questa funzione consente di programmare 4 fasce orarie di funzionamento della caldaia in sanitario nell'arco della settimana (le fasce orarie programmate sono uguali per tutti i giorni della settimana).

Per impostare la programmazione oraria in sanitario, agire nel modo seguente:

- Premere il tasto **IP** e successivamente il tasto  per accedere alla programmazione (riscaldamento e sanitario);
- Selezionare il programma sanitario "HW PR" agendo ripetutamente sui tasti +/-  ;
- premere il tasto **OK**;
- Impostare le fasce orarie in cui abilitare il funzionamento del sanitario ripetendo le operazioni descritte ai punti 4-10 del paragrafo "Giorni singoli" (valore di fabbrica 06:00 - 23:00).

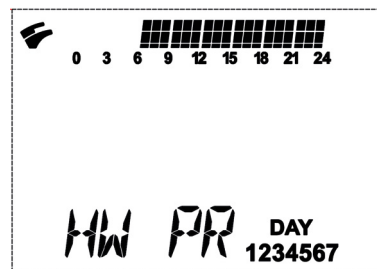

 Per attivare la programmazione settimanale è necessario che l'installatore imposti il parametro "HW PR" = 2, come descritto al paragrafo "MODALITÀ INFORMAZIONI ED IMPOSTAZIONI AVANZATE".

1	Programmazione in SANITARIO
2	FASCIA ORARIA PROGRAMMATA 09:00 - 12:00
3	Giorni della settimana

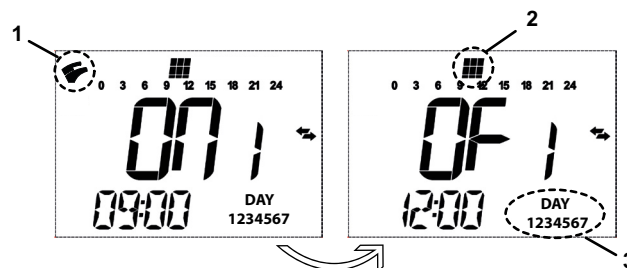

1.8 FUNZIONE ECONOMY - COMFORT (↔☀)

Lo scopo di questa funzione è quello di impostare due differenti valori di temperatura ambiente:

Economy / Comfort.

Per maggiore semplicità consigliamo di assegnare alla temperatura di ECONOMY un valore inferiore alla temperatura di COMFORT.

Per impostare la temperatura ambiente desiderata, premere il tasto (↔☀):

- la scritta "**ECONM**" indica che la temperatura ambiente impostata è quella ridotta: il display visualizza il simbolo (☾);
- la scritta "**COMFR**" indica che la temperatura ambiente impostata è quella nominale: il display visualizza il simbolo (☀);

Per modificare temporaneamente il valore di temperatura ambiente, agire sui tasti +/-  oppure vedere il paragrafo "MODIFICA VALORI DI TEMPERATURA DELLE FUNZIONI ASSOCIATE AL TASTO (↔☀)".

Tale funzione può essere manuale o automatica come di seguito descritto:

FUNZIONAMENTO AUTOMATICO (simbolo visualizzato sul display ☾)

La temperatura ambiente impostata, dipende dalla fascia oraria (paragrafo "PROGRAMMAZIONE ORARIA DEL FUNZIONAMENTO IN RISCALDAMENTO"). All'interno della fascia oraria la temperatura ambiente è quella di COMFORT, fuori da questo intervallo di tempo la temperatura ambiente è quella di ECONOMY. Premendo il tasto (↔☀) è possibile modificare temporaneamente la temperatura ambiente (da COMFORT ad ECONOMY e viceversa) fino al prossimo cambio della fascia oraria impostata.

FUNZIONAMENTO MANUALE (simbolo visualizzato sul display ↓)

Premere il tasto  e predisporre la caldaia al funzionamento manuale.

Premendo il tasto (↔☀) è possibile modificare la temperatura ambiente (da COMFORT ad ECONOMY e viceversa) fino alla successiva pressione del tasto.





1.9 FUNZIONE SHOWER (doccia)

La funzione shower assicura un maggiore comfort sanitario, ad esempio durante una doccia.



Questa funzione consente di effettuare il prelievo di acqua calda sanitaria ad una temperatura più bassa rispetto al valore di temperatura nominale.

Per modificare il valore massimo di temperatura della funzione shower, agire come descritto al paragrafo "MODIFICA VALORI DI TEMPERATURA DELLE FUNZIONI ASSOCIATE AL TASTO (↔☀)".

Questa funzione può essere attivata manualmente nel seguente modo:

- Premere uno dei due tasti +/-  e successivamente premere il tasto  per attivare la funzione (sul display appare per qualche istante la scritta **SHOWER** seguita dalla scritta **HW SS**);
- premere il tasto **OK** mentre sul display lampeggia la temperatura di mandata e il simbolo ;
- la durata della funzione è di **60 minuti** (durante questo periodo il simbolo  lampeggia). Al termine di questo periodo di tempo, il valore della temperatura dell'acqua sanitaria ritorna al valore del modo di funzionamento impostato prima della funzione (sul display il simbolo  non è più intermittente).

Nota: per disabilitare la funzione prima dello scadere di 60 minuti, agire nel modo seguente:

- premere uno dei due tasti +/-  e successivamente premere il tasto  ;
- premere il tasto **OK**, il display visualizza la scritta "**HW S^**".

1.10 MODIFICA VALORI DI TEMPERATURA DELLE FUNZIONI ASSOCIATE AL TASTO (↔☀)

Per modificare il valore di temperatura agire nel modo seguente:

- Premere il tasto **IP** per attivare la funzione **PROGR**;
- agire sul tasto (↔☀) per scorrere le funzioni da modificare come descritto nella tabella che segue:

Funzione	Visualizzazione	Descrizione della funzione
COMFR	Lampeggia il valore di temperatura impostato (valore di fabbrica = 20°C)	Funzionamento della caldaia in riscaldamento alla temperatura nominale.
ECONM	Lampeggia il valore di temperatura impostato (valore di fabbrica = 18°C)	Funzionamento della caldaia in riscaldamento alla temperatura ridotta.
NOFRS	Lampeggia il valore di temperatura impostato (valore di fabbrica = 5 °C)	Funzionamento della caldaia in riscaldamento alla temperatura ambiente antigelo impostata.
SHOWR	Lampeggia il valore di temperatura impostato (valore di fabbrica = 40°C)	Funzionamento della caldaia in sanitario alla temperatura impostata.

- Per modificare il valore della funzione selezionata, premere i tasti +/- ;
- per uscire premere il tasto **IP**.

1.11 FUNZIONI TEMPORIZZATE (TASTO ⌚)

1.11.1 SPENTO TEMPORIZZATO (PROGRAMMA VACANZE)

Mediante questa funzione è possibile inibire temporaneamente la programmazione oraria (capitolo "PROGRAMMAZIONE ORARIA DEL FUNZIONAMENTO IN RISCALDAMENTO") per un certo periodo di tempo. In questa fase viene garantita una temperatura ambiente minima (valore di fabbrica 5°C) modificabile come descritto al paragrafo "MODIFICA VALORI DI TEMPERATURA DELLE FUNZIONI ASSOCIATE AL TASTO (↔☀)" alla voce "NOFRS". Per attivare la funzione, agire nel modo seguente:

- premere il tasto per impostare la funzione "AUTO" (simbolo);
- premere il tasto sul display appare la scritta **MM 60** e i simboli lampeggiano.

In questo esempio la funzione ha una durata di 60 minuti.

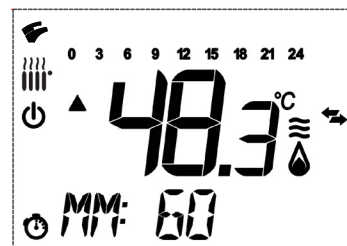

Agire sui tasti +/- per regolare la durata della funzione, l'intervallo di regolazione è di 10 minuti. Il tempo può essere di 10 minuti fino ad un massimo di 45 giorni.

Premendo il tasto + dopo **90 minuti**, sul display appare la scritta **HH 02**: in questo caso il tempo è considerato in ore. L'intervallo è compreso tra 2 e 47 ore.

Premendo il tasto + dopo **47 ore**, sul display appare la scritta **DD 02**: in questo caso il tempo è considerato in giorni. L'intervallo è compreso tra 2 e 45 giorni (l'intervallo di regolazione è di 1 giorno).



Dopo avere attivato tale funzione, assicurarsi di non premere nessun altro tasto. Infatti, premendo alcuni dei tasti del telecomando, è possibile attivare per errore la funzione manuale (il simbolo lampeggia sul display) e la funzione "Spento temporizzato" viene interrotta. In questo caso è necessario ripetere la procedura di attivazione della funzione come descritto all'inizio di questo paragrafo.

1.11.2 MANUALE TEMPORIZZATO (PARTY)

Questa funzione consente di impostare un valore di temperatura ambiente temporaneo. Al termine di questo periodo, il modo di funzionamento ritorna a quello precedentemente impostato.

Per attivare la funzione agire nel modo seguente:

- premere il tasto per impostare la funzione "MANUALE" (simbolo);
- premere il tasto sul display appare la scritta **MM 60** e i simboli lampeggiano;
- la regolazione della durata della funzione è la stessa descritta al paragrafo "SPENTO TEMPORIZZATO (PROGRAMMA VACANZE)".
- per modificare il valore della temperatura ambiente premere il tasto OK (sul display è visualizzata la scritta "AMB") e agire sui tasti +/- .

2. ARRESTO PROLUNGATO IMPIANTO E PROTEZIONE ANTIGELO

E' buona norma evitare lo svuotamento dell'intero impianto di riscaldamento poiché ricambi d'acqua possono causare inutili e dannosi depositi di calcare all'interno della caldaia e dei corpi scaldanti. Se durante l'inverno l'impianto termico non dovesse essere utilizzato, nel caso di pericolo di gelo, è consigliabile miscelare l'acqua dell'impianto con idonee soluzioni anticongelanti destinate a tale uso specifico (es. glicole propilenico associato ad inibitori di incrostazioni e corrosioni). La gestione elettronica della caldaia è provvista di una funzione "antigelo" in riscaldamento che con temperatura di mandata impianto inferiore ai 5 °C fa accendere il bruciatore fino al raggiungimento in mandata di un valore pari a 30 °C.



La funzione è operativa se la caldaia è alimentata elettricamente, c'è gas, la pressione dell'impianto è quella prescritta e la caldaia non è in blocco.

3. CAMBIO GAS

Le caldaie possono funzionare sia a gas metano (G20) che a gas GPL (G31). Nel caso in cui si renda necessario il cambio gas ci si dovrà rivolgere al SERVIZIO DI ASSISTENZA TECNICA AUTORIZZATO.

4. ANOMALIE

In presenza di anomalia il display visualizza i simboli   e la scritta <ERROR> lampeggiante. L'anomalia è identificata da un codice di errore seguito dalla lettera E e non è ripristinabile da parte dell'utente. Chiamare il Centro di Assistenza Tecnica autorizzato.



E	Descrizione anomalia	Intervento	
10	Sensore sonda esterna guasto	Chiamare il centro assistenza tecnica autorizzato	
12	Mancata commutazione pressostato differenziale idraulico	Chiamare il centro assistenza tecnica autorizzato	
13	Contatti incollati pressostato differenziale idraulico	Chiamare il centro assistenza tecnica autorizzato	
15	Errore comando valvola gas	Chiamare il centro assistenza tecnica autorizzato	
18	Riempimento automatico circuito idraulico in corso	Attendere la fine del ciclo di riempimento	
19	Anomalia nella fase riempimento impianto	Premere per almeno 2 secondi il tasto R	
20	Sensore NTC di mandata guasto	Chiamare il centro assistenza tecnica autorizzato	
28	Sensore NTC fumi guasto	Chiamare il centro assistenza tecnica autorizzato	
40	Sensore NTC di ritorno guasto	Chiamare il centro assistenza tecnica autorizzato	
50	Sensore NTC sanitario guasto	Chiamare il centro assistenza tecnica autorizzato	
53	Condotto fumi ostruito	Togliere alimentazione elettrica alla caldaia per alcuni secondi. Se l'anomalia persiste, chiamare il centro di assistenza tecnica autorizzato	
55	Scheda elettronica non tarata	Chiamare il centro assistenza tecnica autorizzato	
83...87	Problema di comunicazione tra scheda caldaia e unità comando. Probabile corto circuito sul cablaggio.	Chiamare il centro assistenza tecnica autorizzato	
92	Anomalia fumi durante la fase di calibrazione (probabile ricircolo fumi)	Chiamare il centro assistenza tecnica autorizzato	
109	Presenza d'aria nel circuito di caldaia (anomalia temporanea)	Chiamare il centro assistenza tecnica autorizzato	
110	Intervento termostato di sicurezza per sovratemperatura (probabile pompa bloccata o aria nel circuito di riscaldamento).	Premere per almeno 2 secondi il tasto R	
117	Pressione circuito idraulico troppo alta (> 2,7 bar)	Chiamare il centro assistenza tecnica autorizzato	
118	Pressione circuito idraulico troppo bassa	Verificare che la pressione dell'impianto sia quella prescritta Vedere paragrafo RIEMPIMENTO IMPIANTO.	
125	Intervento di sicurezza per mancanza di circolazione. (controllo effettuato tramite un sensore di temperatura)	Premere per almeno 2 secondi il tasto R	
128	Perdita di fiamma	Premere per almeno 2 secondi il tasto R	
129	Perdita di fiamma in accensione	Chiamare il centro assistenza tecnica autorizzato	
130	Intervento sonda NTC fumi per sovratemperatura	Premere per almeno 2 secondi il tasto R	
133	Mancata accensione (N° 5 tentativi)	Premere per almeno 2 secondi il tasto R	
134	Valvola gas bloccata	Premere per almeno 2 secondi il tasto R	
135	Errore interno di scheda Errore collegamento valvola gas	Chiamare il centro assistenza tecnica autorizzato	
154	Test di controllo sonda mandata/ritorno	Chiamare il centro assistenza tecnica autorizzato	
160	Anomalia funzionamento ventilatore	Chiamare il centro assistenza tecnica autorizzato	
178	Intervento termostato di sicurezza per sovratemperatura su impianto bassa temperatura	Chiamare il centro assistenza tecnica autorizzato	
270	Surriscaldamento scambiatore	Chiamare il centro assistenza tecnica autorizzato	
317	162	Frequenza di alimentazione elettrica errata	Chiamare il centro assistenza tecnica autorizzato
384	164	Fiamma parassita (anomalia interna)	Premere per almeno 2 secondi il tasto R
385	165	Tensione di alimentazione troppo bassa	Il ripristino è automatico con tensione maggiore di 175V Se l'anomalia persiste, chiamare il centro di assistenza tecnica autorizzato
431		Sensore scambiatore guasto	Chiamare il centro assistenza tecnica autorizzato



E' possibile effettuare 5 tentativi consecutivi di riarmo dopodichè la caldaia rimane in blocco. Per effettuare un nuovo tentativo di riarmo, è necessario attendere 15 minuti.

Sezione UTENTE (it)

5. SPEGNIMENTO DELLA CALDAIA

Per lo spegnimento della caldaia occorre togliere l'alimentazione elettrica dell'apparecchio mediante l'interruttore bipolare. Nel modo di funzionamento "Spento -protez.antigelo-"  la caldaia rimane spenta ma i circuiti elettrici restano in tensione ed è attiva la funzione antigelo.

6. RIEMPIMENTO IMPIANTO

L'apparecchio è dotato di un sistema di caricamento automatico. Per maggiori informazioni si veda il capitolo **RIEMPIMENTO IMPIANTO** nella "Sezione *INSTALLATORE*".



Se si dovessero verificare frequenti diminuzioni di pressione chiedere l'intervento del SERVIZIO DI ASSISTENZA TECNICA AUTORIZZATO.

7. ISTRUZIONI PER L'ORDINARIA MANUTENZIONE

Per garantire alla caldaia una perfetta efficienza funzionale e di sicurezza è necessario, alla fine di ogni stagione, far ispezionare la caldaia dal Servizio di Assistenza Tecnica autorizzato.
Una manutenzione accurata è sempre motivo di risparmio nella gestione dell'impianto.

AVVERTENZE PRIMA DELL'INSTALLAZIONE

L'installazione deve essere effettuata esclusivamente da un tecnico abilitato ai sensi del DM 22.01.2008 n° 37 e s.m.i. . L'installazione, l'esercizio e la manutenzione dell'impianto devono essere effettuati conformemente alla legislazione vigente in materia di impianti termici.

Inoltre, qualora pertinenti, devono essere rispettate le disposizioni di:

- DM 12 Aprile 1996 e s.m.i. - Approvazione della regola tecnica di prevenzione incendi per la progettazione, la costruzione e l'esercizio degli impianti termici alimentati da combustibili gassosi;
- Azienda distributrice del gas.

L'installazione deve essere effettuata a Regola d'Arte; l'applicazione e la rispondenza alle norme di installazione UNI e CEI garantisce la conformità alla Regola dell'Arte. In particolare si ricordano le seguenti norme:

- UNI 7129;
- UNI 7131;
- CEI 64-8;
- CEI 64-9.

Questa caldaia può essere installata all'esterno in luogo parzialmente protetto. Per luogo parzialmente protetto si intende quello in cui la caldaia non è esposta all'azione diretta delle precipitazioni atmosferiche (pioggia, neve, grandine, ecc.).

In caso di necessità è possibile installare la caldaia in posizioni totalmente esposte ad agenti atmosferici solo mediante l'apposito kit armadetto copertura (fornito come accessorio).

Oltre a ciò va tenuto presente che:

- In caso di installazione dell'apparecchio in ambiente con temperatura inferiore a 0°C, prendere gli opportuni provvedimenti per evitare formazione di ghiaccio nel sifone e nello scarico condensa.
- La caldaia può essere utilizzata con qualunque tipo di piastra convettrice, radiatore, termoconvettore, alimentati a due tubi o monotubo. Le sezioni del circuito saranno, in ogni caso, calcolate secondo i normali metodi, tenendo conto della caratteristica portata-prevalenza disponibile alla placca e riportata al paragrafo 16.
- Le parti dell'imballo (sacchetti in plastica, polistirolo ecc.) non devono essere lasciate alla portata dei bambini in quanto potenziali fonti di pericolo.
- La prima accensione deve essere effettuata dal Servizio di Assistenza Tecnica autorizzato, rilevabile dal foglio allegato.

Il mancato rispetto di quanto sopra comporta il decadimento della garanzia.

AVVERTENZA POMPA SUPPLEMENTARE

In caso di utilizzo di una pompa supplementare sull'impianto di riscaldamento, posizionare la stessa sul circuito di ritorno della caldaia. Questo al fine di permettere il corretto funzionamento del pressostato acqua.

AVVERTENZA SOLARE

In caso di collegamento della caldaia istantanea (mista) ad un impianto con pannelli solari, la temperatura massima dell'acqua sanitaria all'entrata della caldaia non deve essere superiore a **60°C**.



Le parti dell'imballo (sacchetti in plastica, polistirolo ecc.) non devono essere lasciate alla portata dei bambini in quanto potenziali fonti di pericolo.

8. INSTALLAZIONE DELLA CALDAIA

La caldaia può essere installata nelle seguenti modalità:

1. Installazione da incasso all'esterno.
2. Installazione pensile all'esterno in luoghi parzialmente protetti.
3. Installazione pensile all'esterno a cielo aperto.

DOTAZIONI PRESENTI NELL'IMBALLO

- Dima (vedere figura nell'allegato "SECTION" C alla fine del manuale)
- Traversa sostegno caldaia per installazione in cassa
- Traversa sostegno caldaia per installazione a parete
- Tasselli 8 mm e viti a pressione

E' consigliabile installare, sul circuito di riscaldamento, due rubinetti d'intercettazione (mandata e ritorno) G3/4, disponibili a richiesta, che permettono, in caso d'interventi importanti, di operare senza dover svuotare tutto l'impianto di riscaldamento. Nel caso di impianti già esistenti e nel caso di sostituzioni è consigliabile, oltre a quanto citato, prevedere sul ritorno alla caldaia ed in basso un vaso di decantazione destinato a raccogliere i depositi o scorie presenti anche dopo il lavaggio e che nel tempo possono essere messi in circolazione.



Non sollevare l'apparecchio facendo forza sulle parti in plastica come ad esempio il sifone e la torretta fumi.









Serrare con cautela gli attacchi idraulici della caldaia (coppia massima 30 Nm).



Prima della messa in funzione della caldaia, riempire il sifone di acqua per evitare che i fumi si diffondano nella stanza.

DIMENSIONI DELLA CALDAIA E DELLA CASSA

Le dimensioni della caldaia e della cassa e le relative quote d'installazione degli attacchi idrici sono riportate alla fine del manuale nell'allegato "SECTION" C.

	Scarico condensa		Entrata GAS (G3/4")
	Scarico valvola di sicurezza		Entrata acqua fredda sanitaria / Caricamento impianto (G1/2")
	Mandata impianto di riscaldamento (G3/4")		Ritorno impianto di riscaldamento (G3/4")
	Mandata acqua calda sanitaria (G1/2") modelli 24, 26, 28 e 30 / bollitore (G3/4") modelli 1.24		

8.1 INSTALLAZIONE DA INCASSO ALL'ESTERNO

La caldaia va installata all'interno della cassa/dima che è fornita come accessorio in un imballo a parte. La cassa/dima deve essere inserita nel muro in una nicchia ricavata a tale scopo e bloccata con le apposite zanche laterali.

 Per un corretto alloggiamento della caldaia all'interno della cassa/dima è necessario che la profondità interna utile della cassa/dima sia uniformemente di 240 mm. Se questa misura non è rispettata, provvedere all'aggiunta del kit cornice distanziatrice fornito come accessorio.

Eseguire la posa in opera dell'impianto partendo dalla posizione degli attacchi idrici e gas presenti nella traversa inferiore della cassa/dima.

Dopo aver completato le opere murarie agganciare la traversa sostegno caldaia agli appositi agganci presenti nella cassa/dima. Fissare la traversa con le 6 viti autofilettanti fornite con la caldaia utilizzando i fori presenti nella traversa. Agganciare la caldaia alla traversa utilizzando i fori superiori (particolare A della figura) ed eseguire le connessioni idrauliche utilizzando dei tubi flessibili (disponibili come accessorio).

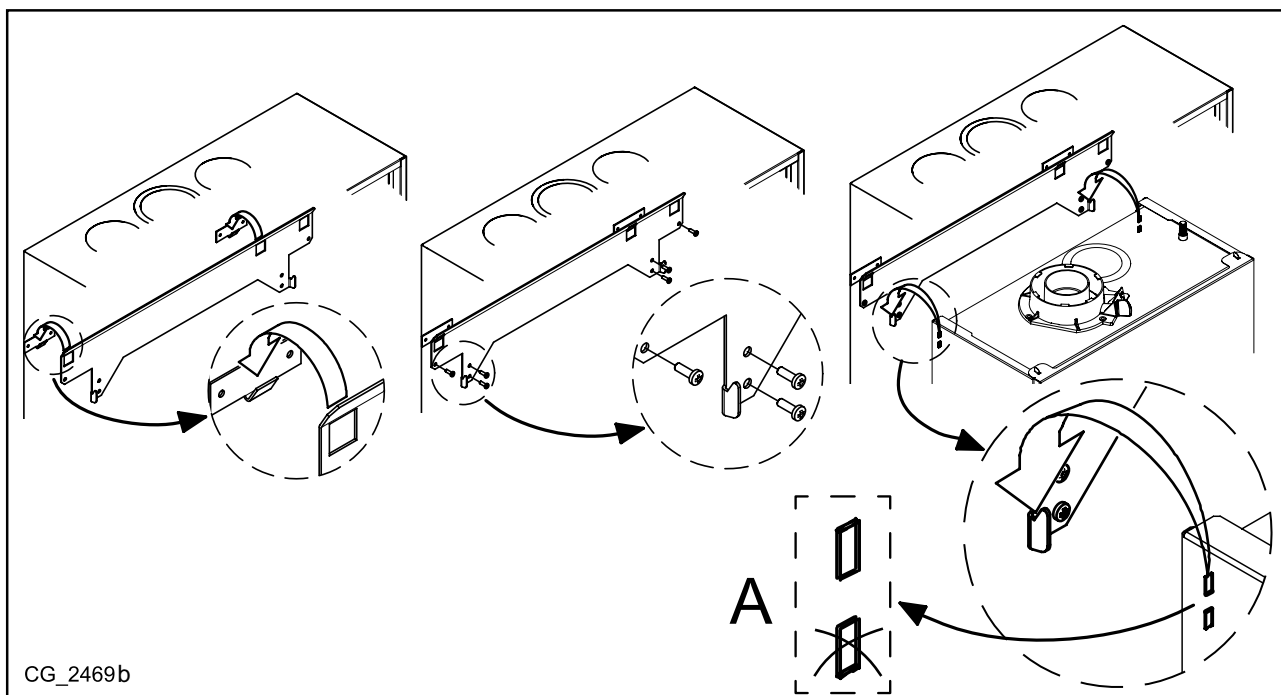

Onde evitare fuoriuscite di acqua dalla valvola di sicurezza, la stessa DEVE essere collegata ad uno scarico sifonato mediante il foro "n" presente nella parte inferiore della cassa/dima.

Collegare il sifone scarico condensa fumi ad un pozzetto di scarico mediante il foro "m", presente sul lato inferiore della cassa/dima assicurando una pendenza continua.

Sono da evitare i tratti orizzontali.

Fissata la caldaia, effettuare il collegamento ai condotti di scarico e aspirazione, forniti come accessori, come descritto nei successivi capitoli.

8.2 INSTALLAZIONE PENSILE ALL'ESTERNO IN LUOGHI PARZIALMENTE PROTETTI

Questa caldaia può essere installata all'esterno in luogo parzialmente protetto. Per luogo parzialmente protetto si intende quello in cui la caldaia non è esposta all'azione diretta delle precipitazioni atmosferiche (pioggia, neve, grandine, ecc.).

Determinata l'esatta ubicazione della caldaia fissare la dima alla parete. Eseguire la posa in opera dell'impianto partendo dalla posizione degli attacchi idrici e gas presenti nella traversa inferiore della dima stessa. Assicurarsi che la parte posteriore della caldaia (schienale) sia il più possibile parallelo al muro (in caso contrario spessorare la parte inferiore). Fissata la caldaia alla parete effettuare il collegamento ai condotti di scarico e aspirazione, forniti come accessori, come descritto nei successivi capitoli. Collegare il sifone ad un pozzetto di scarico assicurando una pendenza continua. Sono da evitare tratti orizzontali.

8.3 INSTALLAZIONE PENSILE ALL'ESTERNO A CIELO APERTO

Questa caldaia può essere installata all'esterno a cielo aperto grazie all'aggiunta del kit di copertura fornito come accessorio. Determinata l'esatta ubicazione della caldaia fissare la dima alla parete. Eseguire la posa in opera dell'impianto partendo dalla posizione degli attacchi idrici e gas presenti nella traversa inferiore della dima stessa. Assicurarsi che la parte posteriore della caldaia (schienale) sia il più possibile parallelo al muro (in caso contrario spessorare la parte inferiore). Fissata la caldaia alla parete, installare il kit di copertura seguendo la procedura indicata in figura. Effettuare il collegamento ai condotti di scarico e aspirazione, forniti come accessori, come descritto nei capitoli successivi.

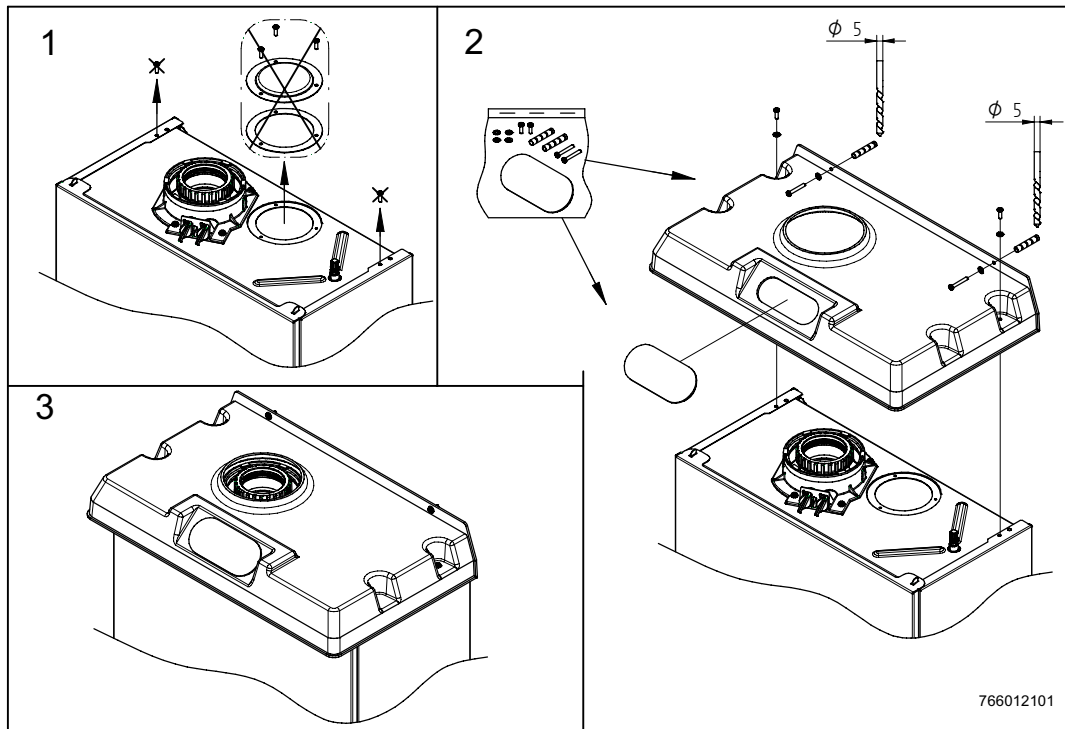

9. RIEMPIMENTO IMPIANTO

FASE INIZIALE DI RIEMPIMENTO

Per il riempimento iniziale dell'impianto procedere come di seguito descritto:

- rimuovere il pannello frontale della caldaia;
- **assicurarsi che il rubinetto di caricamento presente in caldaia sia sempre aperto (MODELLI 26-30: particolare "R" della figura a lato);**
- procedere al caricamento dell'impianto agendo sulla vite presente sul corpo dell'elettrovalvola (portare in posizione "A");
- sfiatare tutti i corpi scaldanti asserviti;
- verificare che la pressione, letta sul manometro (particolare "M" della figura a lato) ad impianto a freddo, sia di 0,8-1,5 bar. In caso di sovrappressione agire sul rubinetto di scarico caldaia;
- al termine del caricamento riposizionare la vite in posizione "C".

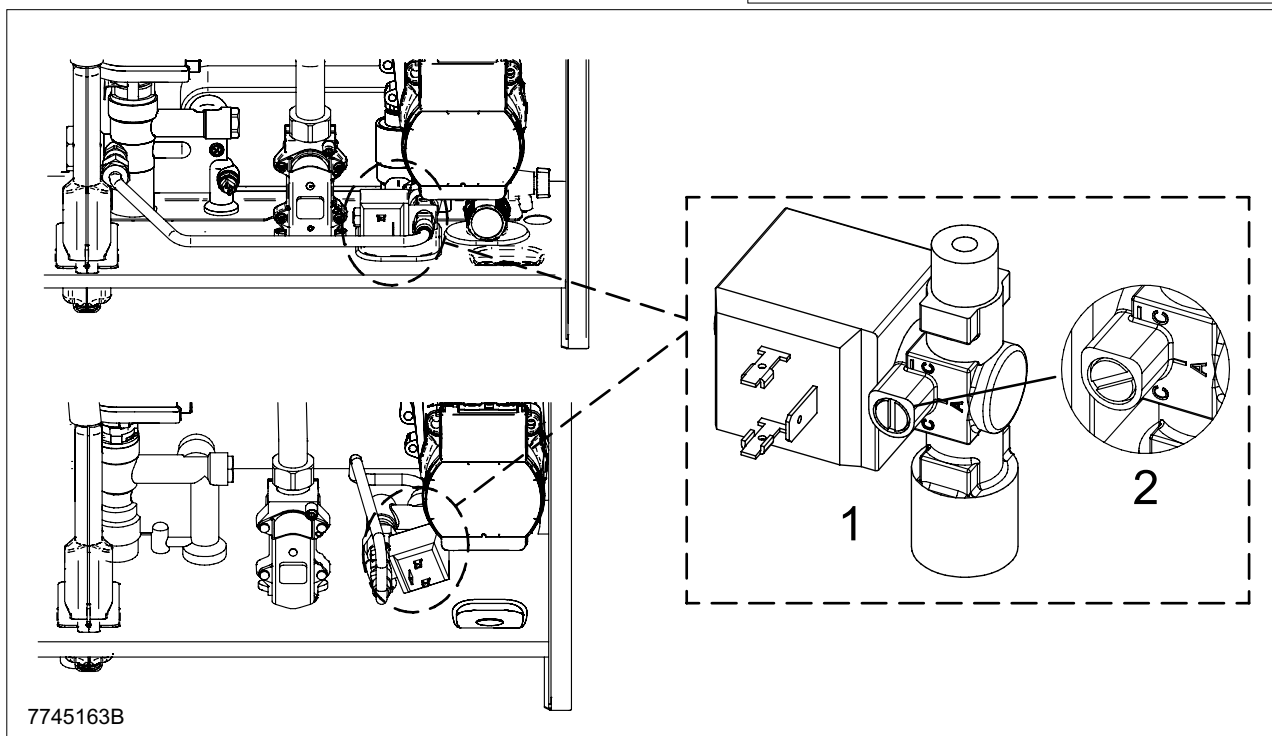
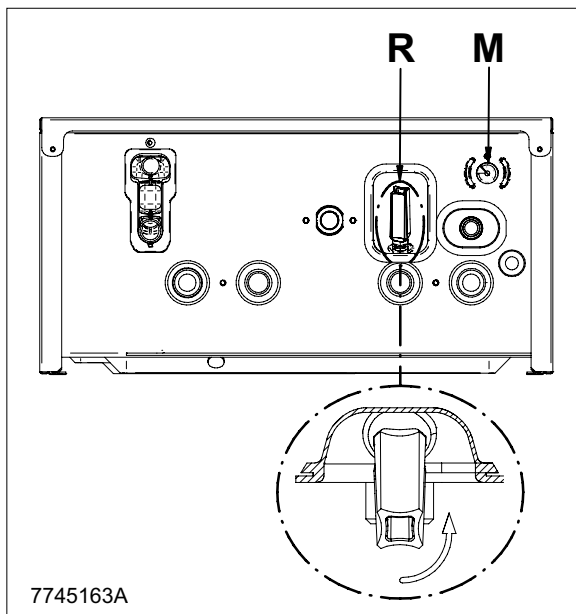

FASE DI RIPRISTINO PRESSIONE IMPIANTO

Ogni volta che la pressione dell'impianto scende sotto a ~ 0,8 bar, viene attivato il ripristino automatico della pressione. Il pressostato richiede il carico acqua, sul display dell'Unità Ambiente viene visualizzata la scritta **Err 18** durante la fase di caricamento. Il ciclo ha durata massima di ~ 6 minuti, se al termine del ciclo di caricamento la pressione dell'impianto non è stata ripristinata, sul display dell'Unità Ambiente viene visualizzata la scritta **Err 19**. Resettando l'anomalia la caldaia procede con un nuovo ciclo di riempimento.

Nel caso l'anomalia fosse provocata dall'elettrovalvola di riempimento bloccata, è possibile procedere manualmente con il rubinetto di caricamento impianto.



La caldaia è dotata di un pressostato idraulico che, in caso di mancanza d'acqua, non consente il funzionamento della caldaia.



La scheda elettronica dell'apparecchio ha una funzione interna (vedi capitolo **FUNZIONE DEGASAMENTO IMPIANTO**) che consente di agevolare l'eliminazione dell'aria all'interno del circuito di riscaldamento nella prima installazione la caldaia in utenza oppure a seguito di manutenzione con svuotamento dell'acqua del circuito primario.



Si raccomanda di porre particolare cura nella fase di riempimento dell'impianto di riscaldamento. In particolare aprire le valvole termostatiche eventualmente presenti nell'impianto, far affluire lentamente l'acqua al fine di evitare formazione di aria all'interno del circuito primario finché non si raggiunge la pressione necessaria al funzionamento. Infine eseguire lo sfiato degli eventuali elementi radianti all'interno dell'impianto. BAXI non si assume alcuna responsabilità per danni derivati dalla presenza di bolle d'aria all'interno dello scambiatore primario dovuta ad errata o approssimativa osservanza di quanto sopra indicato.

10. INSTALLAZIONE DEI CONDOTTI

L'installazione della caldaia può essere effettuata con facilità e flessibilità grazie agli accessori forniti dei quali successivamente è riportata una descrizione. La caldaia è, all'origine, predisposta per il collegamento ad un condotto di scarico - aspirazione di tipo coassiale, verticale o orizzontale. La caldaia può essere utilizzata anche con condotti separati utilizzando l'accessorio sdoppiatore.

AVVERTENZE

C13, C33 I terminali per lo scarico sdoppiato devono essere previsti all'interno di un quadrato di 50 cm di lato. Istruzioni dettagliate sono presenti assieme ai singoli accessori.

C53 I terminali per l'aspirazione dell'aria comburente e per l'evacuazione dei prodotti della combustione non devono essere previsti su muri opposti dell'edificio.

C63 La massima perdita di carico dei condotti non deve superare i **100 Pa**. I condotti devono essere certificati per l'uso specifico e per una temperatura superiore ai 100°C. Il terminale camino utilizzato deve essere certificato secondo la Norma EN 1856-1.

C43, C83 Il camino o canna fumaria utilizzata deve essere idonea all'uso.



Per una migliore installazione si consiglia di utilizzare gli accessori forniti dal costruttore



Al fine di garantire una maggior sicurezza di funzionamento è necessario che i condotti di scarico fumi siano ben fissati al muro mediante apposite staffe di fissaggio. Le staffe devono essere posizionate ad una distanza di circa 1 metro l'una dall'altra in corrispondenza dei giunti.

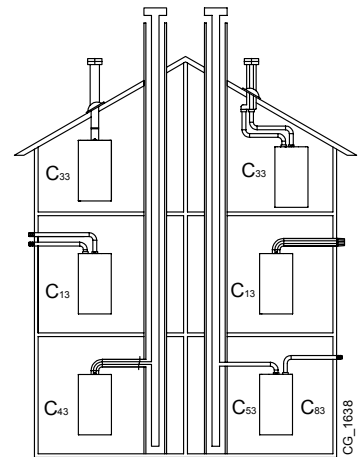

10.1 CONDOTTI COASSIALI

Questo tipo di condotto permette lo scarico dei combustibili e l'aspirazione dell'aria comburente sia all'esterno dell'edificio, sia in canne fumarie di tipo LAS. La curva a 90° permette di collegare la caldaia ai condotti di scarico e di aspirazione adattandolo alle diverse esigenze. Essa può essere utilizzata anche come curva supplementare in abbinamento al condotto coassiale o alla curva a 45°

- L'inserimento di una curva a 90° riduce la lunghezza totale del condotto di 1 metro.
- L'inserimento di una curva a 45° riduce la lunghezza totale del condotto di 0,5 metri.
- La prima curva 90° non rientra nel calcolo della lunghezza massima disponibile.

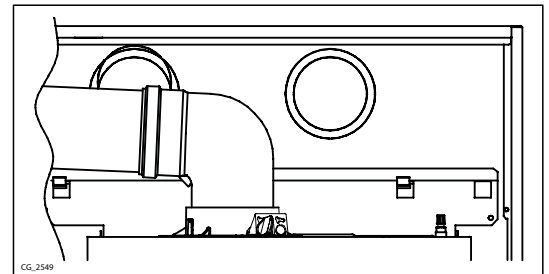

Fissare i tubi di aspirazione con due viti zincate autofilettanti Ø 4,2 mm e aventi lunghezza massima di 19 mm. Se le viti non sono presenti nelle dotazioni, devono essere reperite in commercio con le stesse caratteristiche.



Prima di fissare le viti, assicurarsi che il tubo sia inserito all'interno della guarnizione per almeno 45 mm dalla sua estremità (vedere le figure alla fine del manuale nell'allegato "SECTION" D).



La pendenza minima verso la caldaia del condotto di scarico deve essere di 5 cm per metro di lunghezza.



ALCUNI ESEMPI D'INSTALLAZIONE DEI CONDOTTI DI SCARICO, E LE RELATIVE LUNGHEZZE AMMESSE, SONO DISPONIBILI ALLA FINE DEL MANUALE NELL'ALLEGATO "SECTION" D.

10.2 CONDOTTI SEPARATI

Questo tipo di condotto permette lo scarico dei combustibili sia all'esterno dell'edificio, sia in canne fumarie singole. L'aspirazione dell'aria comburente può essere effettuata in zone diverse rispetto a quelle dello scarico. L'accessorio sdoppiatore, fornito come accessorio, è costituito da un raccordo riduzione scarico 80 (B) e da un raccordo aspirazione aria (A). La guarnizione e le viti del raccordo aspirazione aria da utilizzare sono quelle tolte in precedenza dal tappo.

La curva a 90° permette di collegare la caldaia ai condotti di scarico e di aspirazione adattandolo alle diverse esigenze. Essa può essere utilizzata anche come curva supplementare in abbinamento al condotto o alla curva a 45°.

- L'inserimento di una curva a 90° riduce la lunghezza totale del condotto di 0,5 metri.
- L'inserimento di una curva a 45° riduce la lunghezza totale del condotto di 0,25 metri.
- La prima curva 90° non rientra nel calcolo della lunghezza massima disponibile.



La pendenza minima verso la caldaia del condotto di scarico deve essere di 5 cm per metro di lunghezza.



ALCUNI ESEMPI D'INSTALLAZIONE DEI CONDOTTI DI SCARICO, E LE RELATIVE LUNGHEZZE AMMESSE, SONO DISPONIBILI ALLA FINE DEL MANUALE NELL'ALLEGATO "SECTION" D.

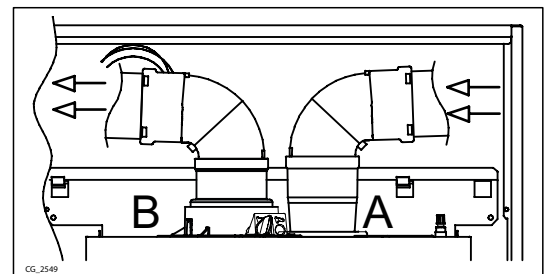

CONDOTTI SEPARATI (TIPOLOGIA B23)

Nella tipologia di scarico B23 l'aspirazione dell'aria comburente avviene nell'ambiente dove è installata la caldaia. Lo scarico dei fumi è effettuato utilizzando gli accessori per condotti di scarico separati di diametro 80 mm. Questo tipo di condotto permette lo scarico dei combustibili sia all'esterno dell'edificio, sia in canne fumarie singole. L'accessorio sdoppiatore, fornito come accessorio, è costituito da un raccordo riduzione scarico da 80 mm (B) e da un raccordo aspirazione aria (A). La guarnizione e le viti del raccordo aspirazione aria da utilizzare sono quelle tolte in precedenza dal tappo.

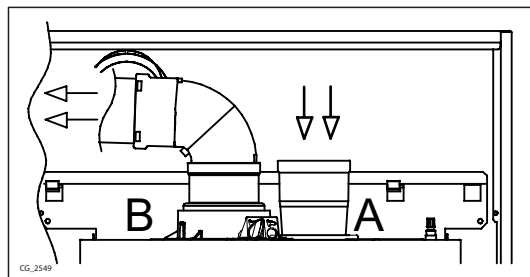

LA LUNGHEZZA MASSIMA DEL CONDOTTO DI SCARICO FUMI E' DI 25 m.

CONDOTTI SEPARATI CON KIT DI COPERTURA (TIPOLOGIA B23)

Nella tipologia di scarico B23 l'aspirazione dell'aria comburente avviene nell'ambiente dove è installata la caldaia. Lo scarico dei fumi è effettuato utilizzando il kit riduzione scarico diametro 60/80 mm e i condotti di scarico diametro 80 mm forniti come accessori.



LA LUNGHEZZA MASSIMA DEL CONDOTTO DI SCARICO FUMI E' DI 25 m.

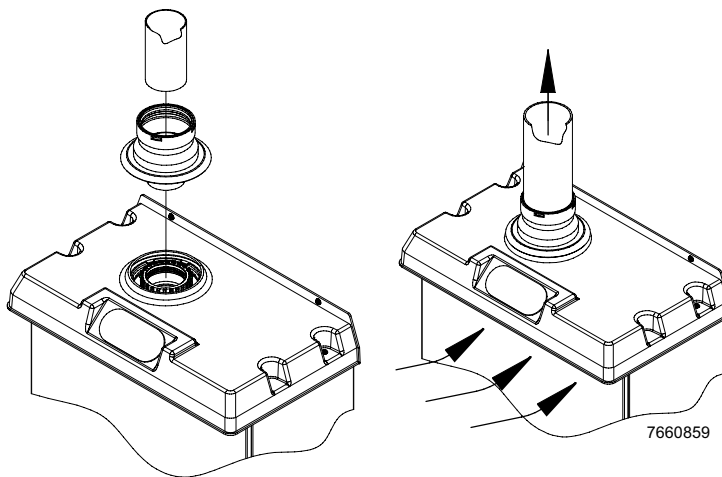

11. COLLEGAMENTI ELETTRICI

La sicurezza elettrica dell'apparecchio è raggiunta soltanto quando lo stesso è correttamente collegato ad un efficace impianto di messa a terra, eseguito come previsto dalle vigenti Norme di sicurezza sugli impianti (DM n.37 del 22.01.08). La caldaia va collegata elettricamente ad una rete di alimentazione 230 V monofase + terra mediante il cavo a tre fili in dotazione rispettando la polarità Linea-Neutro.

L'allacciamento dev'essere effettuato tramite un interruttore bipolare con apertura dei contatti di almeno 3 mm.

In casi di sostituzione del cavo di alimentazione deve essere utilizzato un cavo armonizzato "HAR H05 VV-F" 3x0,75 mm² con diametro massimo di 8 mm. Per accedere alle morsettiere rimuovere il pannello frontale della caldaia (fissato con due viti nella parte inferiore), ruotare verso il basso la scatola comandi ed accedere alle morsettiere, destinate ai collegamenti elettrici, togliendo il coperchio di protezione. I fusibili, del tipo rapido da 2 A, sono incorporati nella morsettieria di alimentazione (estrarre il porta-fusibile di colore nero per il controllo e/o la sostituzione).

VEDERE LO SCHEMA ELETTRICO ALLA FINE DEL MANUALE NELL'ALLEGATO "SECTION" B.



Verificare che l'assorbimento nominale complessivo degli accessori collegati all'apparecchio sia inferiore a 2A. Nel caso sia superiore, è necessario interporre tra gli accessori e la scheda elettronica un relè.



I collegamenti presenti nella morsettieria M1 sono in alta tensione (230 V). Prima di procedere al collegamento assicurarsi che l'apparecchio non sia alimentato elettricamente. Rispettare la polarità in alimentazione sulla morsettieria M1: L (LINEA) - N (NEUTRO).

ACCESSO ALLA SCATOLA COMANDI DI CALDAIA

Per accedere alla scatola comandi di caldaia, eseguire la sequenza di seguito descritta (vedi figura sottostante):

- togliere tensione alla caldaia;
- rimuovere il pannello frontale della cassa-dima, se presente, e della caldaia (fissato con 2 viti);
- sfilare con cura la scatola comandi dal fianco della caldaia;
- posizionare la scatola comandi nell'apposita sede;
- una volta terminato l'intervento nella caldaia riposizionare la scatola comandi nella propria sede.

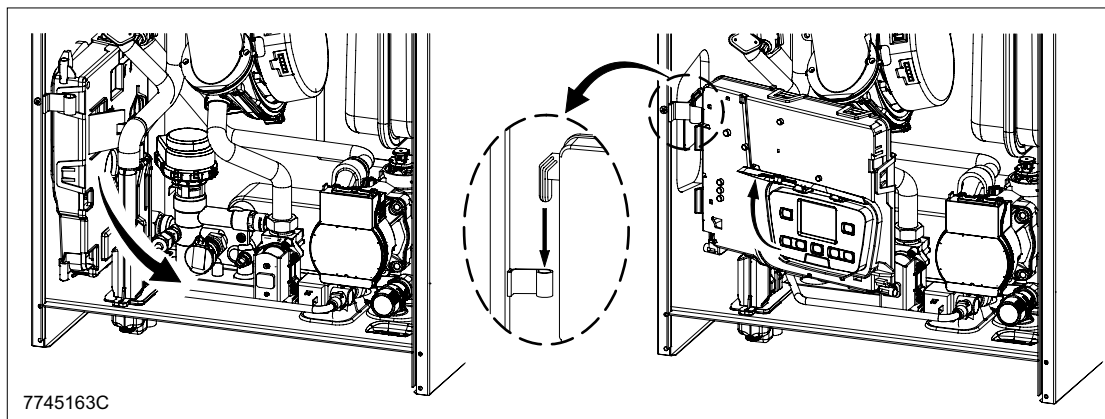

MORSETTIERA M1

(L) = Linea (marrone)

(N) = Neutro (celeste).

⊕ = Messa a Terra (giallo-verde).

(1) (2) = contatto per **Termostato Ambiente**.



Si rende necessario ripristinare il ponticello sui morsetti 1-2 della morsettieria M1 di caldaia nel caso in cui non venga utilizzato il termostato ambiente oppure nel caso in cui non sia collegata l'Unità Ambiente modulante fornita con la caldaia.

MORSETTIERA M2

Morsetti 1 - 2 : collegamento Controllo Remoto (bassa tensione).

Morsetti 4 - 5 : collegamento Sonda Esterna (fornita come accessorio).

Morsetti 3 - 6 - 7 - 8 : non utilizzati.

Morsetti 9 - 10 : collegamento della sonda del bollitore sanitario (solo per caldaie monotermiche).

MORSETTIERA SCHEDA INTERFACCIA RELE' (S.R.)

Morsetti 1 (comune) - 2 (chiuso) - 3 (aperto) : contatti liberi, per la configurazione vedere il parametro **P04** descritto al paragrafo "IMPOSTAZIONE PARAMETRI".

Morsetti 5 (comune) - 6 (chiuso) - 7 (aperto) : contatti 5 e 7 utilizzati per comandare la valvola automatica di riempimento impianto.

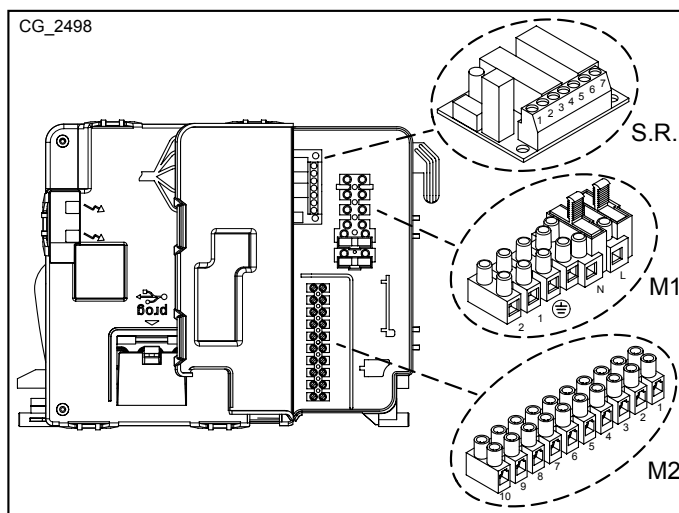



In caso l'apparecchio sia collegato ad un impianto a pavimento deve essere previsto, a cura dell'installatore, un termostato di protezione per la salvaguardia dell'impianto dalle sovratemperature.



Per il passaggio dei cavetti di collegamento delle morsettiere, utilizzare gli appositi fori "passa-fissa cavi" presenti sul fondo della caldaia.

11.1 INSTALLAZIONE A PARETE DEL CONTROLLO REMOTO

Prima di procedere al montaggio dell'accessorio consultare anche quanto riportato nelle istruzioni del manuale dell'Unità Ambiente. La procedura da seguire è la seguente:

- Togliere l'alimentazione elettrica alla caldaia.
- Rimuovere il ponticello ai capi dei contatti 1-2 della morsetteria **M1**.
- Aprire il Controllo Remoto separando la base **B** dal pannello frontale **A**.
- Far passare i due cavetti, provenienti dalla morsetteria **M2** di caldaia nel foro della base **B** da applicare al muro.
- Collegare i cavetti 1-2 (non polarizzati) della morsetteria di caldaia **M2** ai capi del morsetto della base **B**.
- Fissare la base **B** al muro mediante i tasselli e le viti forniti in dotazione all'accessorio.
- Applicare il pannello frontale **A** sulla base fissata a muro avendo cura di non esercitare una forza eccessiva.
- Alimentare elettricamente la caldaia assicurandosi che il Controllo Remoto si accenda.

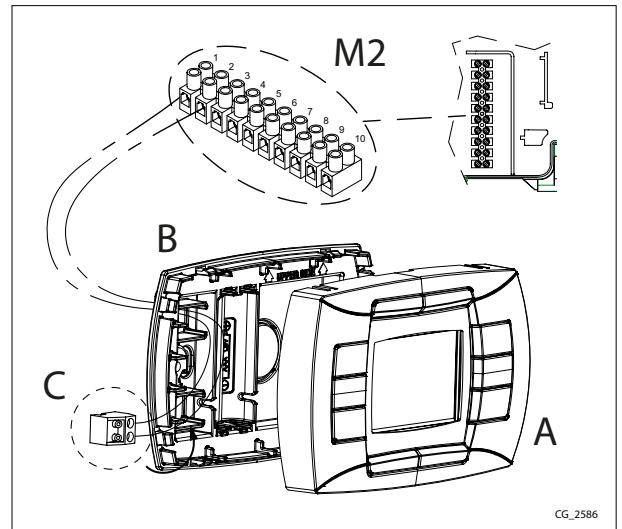

L'Unità Ambiente gestisce la caldaia, ad eccezione della Funzione Spazzacamino, della Funzione Prima Accensione e della Funzione Aggiustamento Combustioni. Il menu Informazioni di Caldaia non è accessibile dall'Unità Ambiente.



In caso di visualizzazione sul display dell'anomalia E 83 c'è un problema di comunicazione tra la scheda di caldaia e l'unità di comando. Probabile corto circuito sul cablaggio. Evitare di posizionare i cavi vicino a fonti di calore, alta tensione e campi magnetici.

11.1.1 FUNZIONI INSTALLATORE

Per entrare nella modalità Informazioni ed Impostazioni Avanzate è necessario premere per almeno 3 secondi il tasto **IP**; l'ingresso nella modalità è segnalato dalla dicitura scorrevole "INFO".



Per uscire è sufficiente premere brevemente il tasto **IP**.

Per scorrere le informazioni premere il tasto **OK**; quando le cifre grandi visualizzate lampeggiano è possibile modificare il valore agendo sui tasti +/- .



La comunicazione tra la scheda elettronica di caldaia e il telecomando non è immediata. In taluni casi è possibile che si debba attendere un certo tempo, che dipende dal tipo di informazione trasmessa, prima che sia eseguito il comando richiesto.

CIRCUITO DI RISCALDAMENTO

- "CH SL" Massimo setpoint circuito riscaldamento, valore impostabile attraverso i tasti +/- . **AVVERTENZA:** premendo il tasto  è possibile variare la scala dell'unità di misura da °C a °F.
- "EXT°C" Temperatura esterna (con sonda esterna collegata).
- "CH O>" Temperatura acqua mandata circuito riscaldamento.
- "CH R<" Temperatura acqua ritorno circuito riscaldamento (non prevista).
- "CH S^" Set-point acqua circuito riscaldamento.
- "CH MX" Massimo setpoint circuito riscaldamento.
- "CH MN" Minimo setpoint circuito riscaldamento.

CIRCUITO SANITARIO

- "HW O>" Temperatura acqua mandata circuito sanitario o bollitore.
- "HW S^" Set-point acqua circuito sanitario. Valore impostabile attraverso i tasti +/- .
- "HW MX" Massimo setpoint circuito sanitario
- "HW MN" Minimo setpoint circuito sanitario

INFORMAZIONI AVANZATE

- "PWR %" Livello potenza/modulazione di fiamma (in %).
- "P BAR" Pressione acqua circuito riscaldamento (in bar).
- "F L/M" Flusso acqua in uscita circuito sanitario (in litri/min).

IMPOSTAZIONE PARAMETRI

- **"K REG"** Costante di regolazione (0,5...9,0) della temperatura di mandata riscaldamento (impostazione di fabbrica = 3 - Vedere allegato SECTION E). Valore impostabile attraverso i tasti +/- . Un valore elevato comporta una temperatura di mandata più alta nel circuito di riscaldamento. Impostando un corretto valore della costante di regolazione **"K REG"**, al variare della temperatura esterna, la temperatura ambiente è mantenuta al valore impostato.
- **"BUILD"** Parametro dimensione edificio per regolazione (1..10 - impostazione di fabbrica = 5). Valore impostabile attraverso i tasti +/- . Un valore elevato è associato ad un edificio/impianto di riscaldamento con elevata inerzia termica, viceversa un valore basso è associabile ad ambienti piccoli o impianti a piccola inerzia (termoconvettori).
- **"YSELF"** Abilitazione/disabilitazione della funzione di auto adattamento della temperatura di mandata riscaldamento (impostazione di fabbrica = 1). La costante **"K REG"** subisce una variazione per raggiungere il comfort ambiente. Un valore pari a 1 indica l'abilitazione della funzione mentre uno pari a 0 indica la disabilitazione. Questa funzione è operativa quando si collega la sonda esterna. Premere i tasti +/- per modificare tale valore.
- **"AMBON"** Abilitazione/disabilitazione della Sonda Ambiente del telecomando (impostazione di fabbrica = 1). Un valore pari a 1 indica l'abilitazione della sonda ambiente, un valore pari a 0 indica la disabilitazione (impostaz. di fabbrica = 1). In queste condizioni, il controllo delle temperature dei locali è funzione della temperatura di mandata caldaia scelta ("CH SL"). Premere i tasti +/- per modificare tale valore. **Nota: Vedere la tabella riassuntiva delle combinazioni possibili tra AMBON e MODUL.**
- **"T ADJ"** Correzione della lettura della Sonda Ambiente del telecomando (impostazione di fabbrica 0,0°C). Consente di correggere la lettura della Sonda Ambiente di un valore compreso tra -3,0°C e 3,0°C con risoluzione di 0,1°C. Valore impostabile attraverso i tasti +/- . La funzione è attiva solo se l'unità di misura è °C.
- **"MODUL"** Abilitazione/disabilitazione Modulazione della temperatura di mandata in funzione della temperatura ambiente (con Sonda Ambiente abilitata) e della temperatura esterna (se presente sonda esterna). Impostazione di fabbrica = 1. Un valore pari a 1 indica l'abilitazione della modulazione del set di mandata, un valore pari a 0 indica la disabilitazione. Premere i tasti +/- per modificare tale valore. **Nota: Vedere la tabella riassuntiva delle combinazioni possibili tra AMBON e MODUL.**

Tabella riassuntiva combinazione delle funzioni **AMBON** e **MODUL**.

AMBON	MODUL	FUNZIONE DEI TASTI +/-
1	1	Regolazione della temperatura ambiente (temperatura di mandata modulante)
0	1	Con sonda esterna : Regolazione curve KREG Senza sonda esterna : Regolazione temperatura di mandata calcolata. (è consigliabile impostare MODUL = 0)
0	0	Regolazione setpoint temperatura di mandata.
1	0	Regolazione della temperatura ambiente (temperatura di mandata fissa)

- **"HW PR"**: Abilitazione del programmatore sanitario (0-1-2). impostazione di fabbrica 1.
0: Disabilitato.
1: Sempre abilitato.
2: Abilitato con programma settimanale sanitario ("HW PR" vedere paragrafo "PROGRAMMAZIONE ORARIA DEL FUNZIONAMENTO IN SANITARIO").
- **"NOFR"**: Abilitazione/disabilitazione Funzione Antigelo caldaia (impostazione di fabbrica = 1). Un valore pari a 1 indica l'abilitazione della funzione antigelo ambiente, un valore pari a 0 indica la disabilitazione.



Lasciare sempre abilitata (1) questa funzione.

- **"COOL"**: Abilitazione/disabilitazione controllo della temperatura ambiente in estate (impostazione di fabbrica = 0). Impostando questo parametro = 1 si abilita la funzione e si aggiunge un nuovo stato di funzionamento della caldaia di cui al paragrafo "DESCRIZIONE TASTO (Estate - Inverno - Solo riscaldamento - Spento)": **ESTATE - INVERNO - ESTATE+COOL - SOLO RISCALDAMENTO - SPENTO**. Per attivare la funzione premere ripetutamente il tasto fino a quando sul display è visualizzato il simbolo a destra dell'ora. Lo scopo di questa funzione è quello di abilitare l'uso del telecomando per poter comandare, in estate, l'accensione di un o più dispositivi di condizionamento esterni (per esempio condizionatori d'aria). In questo modo, la scheda relè di caldaia attiva l'impianto di condizionamento esterno quando la temperatura ambiente supera il valore di temperatura impostato sul telecomando. Durante la richiesta di funzionamento in questa modalità, sul display il simbolo lampeggia. Per il collegamento della schedina relè, vedere le istruzioni destinate al SERVICE.

11.2 COLLEGAMENTO AD UN IMPIANTO A ZONE

LEGENDA COLLEGAMENTI ELETTRICI (vedere lo schema A nell' allegato " SECTION" F alla fine del manuale).

Z	Zona (1..n)	EV	Elettrovalvola di zona
R	Relè	RT	Termostato Ambiente

La caldaia può gestire un impianto di riscaldamento a più zone. L'Unità Ambiente (installata a parete) può essere utilizzata per controllare una zona mentre è possibile utilizzare normali termostati ambiente per il controllo delle restanti zone.

COLLEGAMENTI IMPIANTO

- Collegare la valvola/pompa della zona 1 ai morsetti 1 - 3 della morsettieria della scheda relè presente all'interno della scatola comandi della caldaia.
- Collegare il contatto del Termostato Ambiente delle altre zone ai morsetti 1 - 2 della morsettieria M1 (capitolo COLLEGAMENTO TERMOSTATO AMBIENTE) .

Verificare che il parametro **P04=02**. Settare il parametro **P10** (capitolo IMPOSTAZIONE PARAMETRI).

11.3 COLLEGAMENTO TERMOSTATO AMBIENTE



I collegamenti presenti nella morsettiera M1 sono in alta tensione (230 V). Prima di procedere al collegamento assicurarsi che l'apparecchio non sia alimentato elettricamente. Rispettare la polarità in alimentazione L (LINEA) - N (NEUTRO).

Per collegare il Termostato Ambiente alla caldaia, agire come di seguito descritto:

- togliere l'alimentazione elettrica alla caldaia;
- accedere alla morsettiera M1;
- rimuovere il ponticello ai capi dei contatti 1-2 e collegare i cavetti del Termostato Ambiente;
- alimentare elettricamente la caldaia ed assicurarsi che il Termostato Ambiente funzioni correttamente.

11.4 ACCESSORI NON INCLUSI NELLA DOTAZIONE

11.4.1 SONDA ESTERNA

Collegare i cavetti della sonda esterna sui morsetti 4-5 della morsettiera M2 di caldaia come illustrato nella figura a lato oltre alle istruzioni fornite con la sonda stessa.

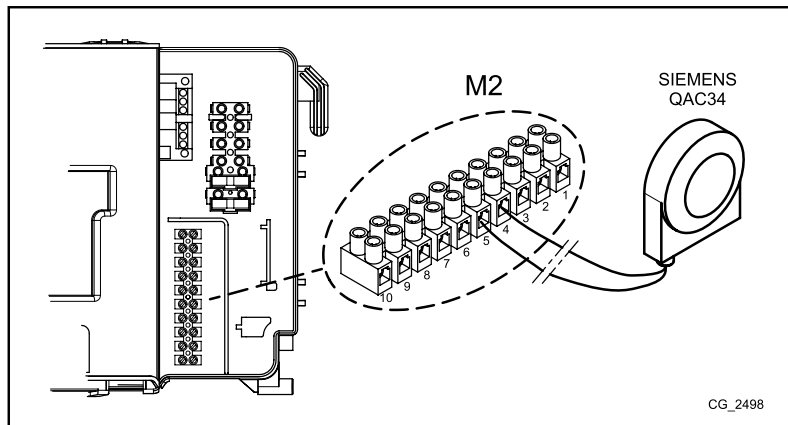

Con sonda esterna collegata la regolazione della temperatura di mandata riscaldamento dipende dai dispositivi interfacciati alla caldaia come di seguito descritto:

• COLLEGAMENTO TERMOSTATO AMBIENTE SENZA CONTROLLO REMOTO

La curva **Kt** è impostata agendo manualmente sui tasti del pannello comandi di caldaia.

• COLLEGAMENTO CONTROLLO REMOTO SENZA TERMOSTATO AMBIENTE

Nel caso in cui sia installato il Controllo Remoto (paragrafo "INSTALLAZIONE A PARETE DEL CONTROLLO REMOTO"), la regolazione della temperatura di mandata riscaldamento dipende dalla curva **K REG**, dal coefficiente "KORR" (influenza temperatura ambiente) e dalla temperatura (TAMB) impostata manualmente agendo sui tasti .

• COLLEGAMENTO TERMOSTATO AMBIENTE E CONTROLLO REMOTO

Nel caso siano collegati alla caldaia entrambi i dispositivi, Termostato Ambiente e Controllo Remoto, la regolazione della temperatura di mandata riscaldamento dipende dalla curva impostata su ciascun dispositivo come descritto sopra.

1) IMPOSTAZIONE DELLA CURVA CLIMATICA "Kt" CON TERMOSTATO AMBIENTE (TA) DA PANNELLO COMANDI DI CALDAIA

Quando la sonda esterna è collegata alla caldaia, la scheda elettronica regola la temperatura di mandata calcolata in funzione del coefficiente **Kt** impostato. Selezionare la curva desiderata premendo i tasti secondo quanto riportato nel grafico dell'allegato **SECTION E** per scegliere quella più appropriata (da 00 a 90).

IMPORTANTE: la regolazione della curva kt attraverso il pannello comandi di caldaia è possibile solo se il Controllo Remoto è scollegato dalla caldaia.

LEGENDA GRAFICO - "SECTION" E

	Temperatura di mandata		Temperatura esterna
--	------------------------	--	---------------------

2) IMPOSTAZIONE DELLA CURVA CLIMATICA "K REG" DA CONTROLLO REMOTO

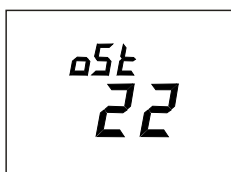

Vedere capitolo: "FUNZIONI INSTALLATORE" - "IMPOSTAZIONE PARAMETRI" - "K REG".

Collegando la Sonda Esterna alla caldaia è possibile visualizzare sul display dell'Unità Ambiente la temperatura esterna espressa in °C.



11.4.2 BOLLITORE ESTERNO

Solo per modelli 1.24.

La caldaia è predisposta elettricamente per la connessione di un bollitore esterno. La connessione idraulica del bollitore esterno è schematizzata nella figura B dell'allegato "SECTION" F. Collegare la sonda NTC di precedenza sanitaria ai morsetti 9-10 della morsettiera M2. L'elemento sensibile della sonda NTC deve essere inserito sull'apposito pozzetto previsto sul bollitore stesso. Verificare che la potenza di scambio della serpentina del bollitore sia corretta per la potenza della caldaia. La regolazione della temperatura dell'acqua sanitaria (+35°C...+60°C) si effettua agendo sui tasti  .

IMPORTANTE: impostare il parametro P03 = 05 come descritto al paragrafo "IMPOSTAZIONE PARAMETRI".

LEGENDA COLLEGAMENTI BOLLITORE (vedere lo schema "A" nell'allegato "SECTION" F alla fine del manuale).

A	Unità di Riscaldamento	E	Ritorno acqua di riscaldamento / Unità Bollitore
B	Valvola 3 vie motorizzata	F	Unità Bollitore
C	Mandata acqua di riscaldamento	G	Sonda di precedenza sanitaria
D	Mandata acqua Bollitore		



La funzione antilegionella NON è ATTIVA. Per attivarla è necessario impostare il parametro P21 = 55...67 °C come descritto nella tabella al paragrafo "IMPOSTAZIONE PARAMETRI".

12. FUNZIONI SPECIALI









Queste funzioni sono abilitate utilizzando il pannello comandi di caldaia posizionato nella scatola comandi. Per accedere al pannello comandi della caldaia vedere quanto riportato nel capitolo "COLLEGAMENTI ELETTRICI-ACCESSO ALLA SCATOLA COMANDI DI CALDAIA".









Quando sul display lampeggiano i simboli   è attiva una delle seguenti funzioni: PRIMA ACCENSIONE, FUNZIONE SPAZZACAMINO o FUNZIONE AGGIUSTAMENTO COMBUSTIONI.

12.1 PRIMA ACCENSIONE

In fase di prima accensione della caldaia è necessario eseguire la procedura di seguito descritta. Dopo avere alimentato elettricamente la caldaia sul display appare il codice "000", l'apparecchio è pronto per la procedura di "prima accensione".

- Premere insieme per 6 secondi i tasti   sul display appare la scritta "On" per 2 secondi seguita dal codice "312" ad indicare che la funzione di "degasamento impianto" è attivata. Questa funzione ha la durata di 10 minuti.
- Al termine della funzione la caldaia si accende, il display visualizza il codice "000" alternando il valore % della potenza di accensione ed il valore della temperatura (°C) di mandata riscaldamento. In questa fase "funzione di riconoscimento gas", che dura circa 7 minuti, è analizzato il tipo di gas utilizzato. Durante questa funzione assicurare il massimo scambio termico all'impianto di riscaldamento o sanitario (richiesta di acqua calda sanitario) allo scopo di evitare lo spegnimento della caldaia per sovratemperatura.
- In caso la caldaia sia alimentata a gas naturale sul display è visualizzato NG per circa 10 secondi. La caldaia è ora pronta per il normale funzionamento. Se il display visualizza LPG, premere insieme i tasti  &  per almeno 4 secondi per uscire senza modificare il settaggio di fabbrica.
- In caso la caldaia sia alimentata a gas propano sul display è visualizzato LPG. Premere per almeno 6 secondi il tasto  per confermare l'effettivo gas in uso. Se il display visualizza NG non riconoscendo il gas in alimentazione, premere insieme i tasti  &  per almeno 4 secondi per uscire dalla funzione quindi modificare il parametro P02=01 come descritto nel capitolo "IMPOSTAZIONE PARAMETRI" del manuale istruzione di caldaia.



Se la funzione di degasamento o riconoscimento gas è interrotta per mancanza di alimentazione elettrica, al ritorno della stessa è necessario riattivare la funzione premendo insieme i tasti   per almeno 6 secondi. Se durante la Funzione di Deaerazione il display visualizza l'anomalia E118 (bassa pressione del circuito idraulico), agire sul rubinetto di caricamento dell'apparecchio ripristinando la pressione corretta. Se la funzione di riconoscimento gas è interrotta a causa di anomalia (es. E133 mancanza di gas) premere il tasto  per resettare dopodiché premere insieme i tasti   (almeno 6 secondi) per riattivare la funzione. Se la funzione di riconoscimento gas è interrotta per sovratemperatura è necessario riattivare la funzione premendo insieme i tasti   per almeno 6 secondi.



La combustione di questo apparecchio è stata controllata, tarata e preimpostata dalla fabbrica per il funzionamento con gas NATURALE.

Durante la Funzione di Controllo del Tipo di Gas, il rapporto di combustione aumenterà per un breve lasso di tempo mentre viene stabilito il tipo di gas.



In fase di prima accensione, finché non viene scaricata l'aria contenuta nella tubazione del gas, si può verificare la non accensione del bruciatore ed il conseguente blocco della caldaia. Si consiglia, in questo caso, di ripetere le operazioni di accensione fino all'arrivo del gas al bruciatore. Per ripristinare il funzionamento della caldaia, premere il tasto  per almeno 2 secondi.



È possibile non effettuare la funzione di prima accensione o parte di essa eseguendo la seguente procedura. Dopo aver alimentato elettricamente la caldaia, sul display appare il codice "000", premere il tasto  per almeno 6 secondi per non effettuare la funzione di "degasamento impianto", eventualmente premere ancora il tasto  per almeno 6 secondi per non effettuare la funzione di "riconoscimento gas".





IL COSTRUTTORE NON SI ASSUME LA RESPONSABILITÀ DI EVENTUALI DANNI DOVUTI AD UNA NON CORRETTA DEAERAZIONE DELL'APPARECCHIO. SI CONSIGLIA PERTANTO DI ATTIVARE LA FUNZIONE DI "DEGASAMENTO IMPIANTO".



Le prime accensioni, subito dopo l'installazione, possono non essere ottimali perché il sistema necessita di un tempo di autoapprendimento.

12.2 FUNZIONE DEGASAMENTO IMPIANTO





Questa funzione consente di agevolare l'eliminazione dell'aria all'interno del circuito di riscaldamento quando viene installata la caldaia in utenza oppure a seguito di manutenzione con svuotamento dell'acqua del circuito primario.

Per attivare la funzione di degasamento impianto premere contemporaneamente i tasti   per 6 secondi. Quando la funzione è attiva compare sul display la scritta **On** per alcuni secondi, seguirà la riga di programma **312**.

La scheda elettronica attiverà un ciclo di accensione/spengimento della pompa della durata di 10 minuti. La funzione si fermerà automaticamente alla fine del ciclo. Per uscire manualmente da questa funzione, premere un'altra volta contemporaneamente i tasti sopraccitati per 6 secondi.

12.3 FUNZIONE SPAZZACAMINO

Questa funzione porta la caldaia alla **massima potenza** in riscaldamento. Dopo l'attivazione è possibile regolare il livello % di potenza della caldaia dalla minima alla massima potenza in sanitario. La procedura è la seguente:

- Premere contemporaneamente i tasti   per almeno 6 secondi. Quando la funzione è attivata il display visualizza per qualche secondo la scritta **"On"** in seguito appare la riga di programma **"303"** alternata al valore % di potenza della caldaia.
- Agire sui tasti   per effettuare una regolazione graduale della potenza (sensibilità 1%).
- Per uscire premere contemporaneamente per almeno 6 secondi i tasti come descritto nel primo punto.



Premendo il tasto  è possibile visualizzare, per 15 secondi, il valore istantaneo della temperature di mandata.

12.4 VERIFICA COMBUSTIONI

Per il corretto funzionamento della caldaia il contenuto di CO₂ (O₂) nelle combustioni deve rispettare il campo di tolleranza indicato nella tabella che segue. Se il valore di CO₂ (O₂) rilevato risulta differente, verificare l'integrità e le distanze degli elettrodi. In caso di necessità sostituire gli elettrodi posizionandoli in modo corretto. Se il problema non si risolve è possibile utilizzare la funzione di seguito descritta.

		G20		G31	
		CO ₂ %	O ₂ %	CO ₂ %	O ₂ %
Potenza massima	Valore nominale	8,7	5,4	10,0	6,0
	Valore ammesso	8,2 - 9,3	6,3 - 4,3	9,5 - 10,5	6,8 - 5,2
Potenza di accensione	Valore nominale	8,7	5,4	10,8	4,8
	Valore ammesso	8,2 - 9,3	6,3 - 4,3	10,3 - 11,3	5,5 - 4,1
Potenza minima	Valore nominale	8,8	5,2	10,0	6,0
	Valore ammesso	8,2 - 9,8	6,3 - 3,4	9,5 - 10,5	6,8 - 5,2



I valori di CO₂ / O₂ si riferiscono a mantello chiuso.









La misura delle combustioni deve essere eseguita utilizzando un analizzatore regolarmente calibrato.







Durante il normale funzionamento la caldaia esegue dei cicli di autocontrollo delle combustioni. In questa fase è possibile rilevare, per brevi periodi di tempo, dei valori di CO anche superiori a 1000 ppm.

FUNZIONE AGGIUSTAMENTO COMBUSTIONI (CO₂ %)

Questa funzione ha lo scopo di effettuare una parziale regolazione del valore di CO₂%. La procedura è la seguente:

- premere contemporaneamente i tasti   per almeno 6 secondi. Quando la funzione è attivata il display visualizza per qualche secondo la scritta **"On"** in seguito appare la riga di programma **"304"** alternata al valore % di potenza della caldaia;
- dopo l'accensione del bruciatore la caldaia si porta alla massima potenza sanitaria (100). Quando il display visualizza **"100"** è possibile effettuare un parziale aggiustamento del valore di CO₂ %;
- premere il tasto  il display visualizza **"00"** alternato al numero della funzione **"304"** (il simbolo  lampeggia);
- agire sui tasti   per abbassare o alzare il tenore di CO₂ (da -5 a +5);
- premere il tasto  per salvare il nuovo valore e ritornare a visualizzare il valore di potenza **"100"** (la caldaia continua a funzionare alla massima potenza in sanitario).

Questa procedura può essere utilizzata anche per regolare il tenore di CO₂ alla **potenza di accensione** e alla **potenza minima** agendo sui tasti   dopo il punto 5 della procedura appena descritta.

- Dopo avere salvato il nuovo valore (punto 5 della procedura), premere il tasto  per portare la caldaia alla **potenza di accensione**. Attendere che il valore di CO₂ sia stabile quindi procedere alla regolazione come descritto al punto 4 della procedura (il valore di potenza è un numero < 100 e > 0) quindi salvare (punto 5).
- Premere nuovamente il tasto  per portare la caldaia alla **potenza minima**. Attendere che il valore di CO₂ sia stabile quindi procedere alla regolazione come descritto al punto 4 della procedura (il valore di potenza = 00).
- Per uscire dalla funzione premere per almeno 6 secondi i tasti come descritto al punto 1.

13. VALVOLA GAS

In questo apparecchio non è necessario effettuare alcuna regolazione meccanica sulla valvola. Il sistema si autoadatta elettronicamente.

Legenda valvola gas

Pi
Presenza di pressione alimentazione gas

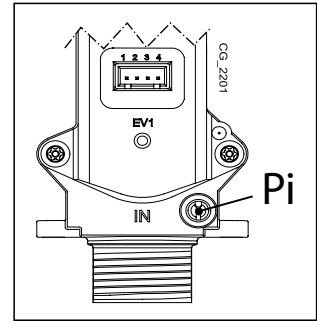

13.1 MODALITÀ DI CAMBIO GAS

Solo un Servizio di Assistenza Tecnica autorizzato può adattare la caldaia al funzionamento da gas **NATURALE** a **GPL** o viceversa. Per eseguire la taratura si deve impostare il parametro **P02** come descritto al capitolo IMPOSTAZIONE PARAMETRI. Infine si devono verificare le combustioni come descritto al capitolo FUNZIONI SPECIALI - VERIFICA COMBUSTIONI.



Al termine dell'operazione di cambio gas si raccomanda di evidenziare sulla targa matricola il tipo di gas usato.

14. MENU INFORMAZIONI DI CALDAIA



Per programmare i parametri si deve utilizzare il pannello di controllo posizionato nella scatola comandi di caldaia. Per accedervi vedere quanto riportato nel capitolo "COLLEGAMENTI ELETTRICI".

Premere per almeno 1 secondo il tasto **i** per visualizzare le informazioni riportate nella tabella seguente. Per uscire premere il tasto **Ⓜ**.

i	DESCRIZIONE	i	DESCRIZIONE
00	Codice interno di anomalia secondario	06	Temperatura di ritorno riscaldamento (°C)
01	Temperatura di mandata riscaldamento (°C)	07	Temperatura sonda fumi (°C)
02	Temperatura esterna (°C)	08	Temperatura scambiatore primario (°C)
03	Temperatura acqua calda sanitaria bollitore esterno (caldaia solo riscaldamento)	09 - 13	Informazioni produttore
04	Temperatura acqua calda sanitaria (caldaia con scambiatore a piastre)	14	Identificazione comunicazione Open Therm
05	Pressione acqua impianto di riscaldamento (bar)	15 - 18	Informazioni produttore

15. IMPOSTAZIONE PARAMETRI



Per programmare i parametri si deve utilizzare il pannello di controllo posizionato nella scatola comandi di caldaia. Per accedervi vedere quanto riportato nel capitolo "COLLEGAMENTI ELETTRICI".

Legenda TASTI

	Regolazione temperatura acqua sanitaria (tasto + per aumentare la temperatura e tasto - per diminuirla)
	Regolazione temperatura acqua di riscaldamento (tasto + per aumentare la temperatura e tasto - per diminuirla)
	Informazioni di funzionamento caldaia
	Modo di funzionamento: Sanitario – Sanitario & Riscaldamento – Solo Riscaldamento
	Spento – Reset – Uscita menu/funzioni

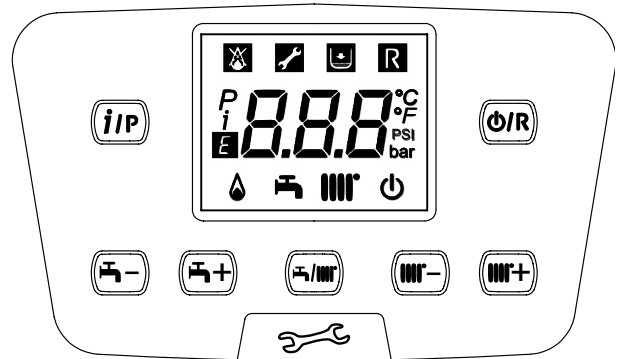

Legenda SIMBOLI

	Spento: riscaldamento e sanitario disabilitati (è attiva solo la protezione antigelo di caldaia)		Brucciatore acceso
	Anomalia che impedisce l'accensione del bruciatore		Modo di funzionamento in sanitario abilitato
	Pressione acqua caldaia/impianto bassa		Modo di funzionamento in riscaldamento abilitato
	Richiesto intervento Assistenza Tecnica	P	Menu di programmazione
R	Anomalia resettabile manualmente (tasto)	i	Menu informazioni di caldaia
E	Anomalia in corso	°C, °F, bar, PSI	Unità di misura impostate (SI/US)

Per programmare i parametri della scheda elettronica della caldaia, agire nel modo seguente:

- Premere contemporaneamente i tasti e mantenerli premuti per 6 secondi fino a quando sul display appare la riga di programma "P01" alternata al valore impostato;
- Agire sui tasti per scorrere la lista di parametri;
- Premere il tasto , il valore del parametro selezionato inizia a lampeggiare, agire sui tasti per modificare il valore;
- Premere il tasto per confermare il valore oppure premere il tasto per uscire senza salvare.



Ulteriori informazioni in merito ai parametri elencati nella tabella che segue sono fornite a corredo con gli accessori richiesti.



In caso di installazione con impianto a pavimento, impostare il parametro P16=01.

Sezione INSTALLATORE (it)

DESCRIZIONE PARAMETRI		IMPOSTAZIONI DI FABBRICA		
		1.24	26	30
P01	Informazioni produttore	01		
P02	Tipo di gas utilizzato 00 = METANO - 01 = GPL	00		
P03	Sistema idraulico 00 = apparecchio istantaneo 05 = apparecchio con bollitore esterno 08 = apparecchio solo riscaldamento	08	00	00
P04	Settaggio relè programmabile 1 (Vedere istruzioni SERVICE) 00 = nessuna funzione associata 01 = contatto relè chiuso con richiesta Termostato Ambiente (230V) 02 = contatto relè chiuso con richiesta Telecontrollo (bassa tensione) 03 = contatto riempimento impianto 04 = contatto segnalazione anomalia caldaia 05 = contatto ventilatore (kitchen fan) 06-07 = non usato 08 = contatto temporizzato per attivazione pompa sanitaria esterna 09 = contatto temporizzato per attivazione pompa ricircolo sanitaria esterna tramite programmazione sanitaria da Telecontrollo 10 = contatto relè chiuso con richiesta sanitaria attiva 11-12-13 = non usato	02		
P05	Settaggio relè programmabile 2 NON MODIFICARE (dedicato al caricamento automatico)	03		
P06	Configurazione ingresso sonda esterna (Vedere istruzioni SERVICE)	00		
P07..P09	Informazioni produttore	--		
P10	Impostazione setpoint di temperatura di riscaldamento (Controllo Remoto - Open Therm / Termostato Ambiente 230V~) 00 = il setpoint di temperatura è quello impostato sul Controllo Remoto 01 = non utilizzato 02 = il setpoint di temperatura è quello impostato sul Controllo Remoto. Il Termostato Ambiente abilita/disabilita il funzionamento della caldaia. 03 = il setpoint calcolato dipende dalla provenienza della richiesta (PCB o Controllo Remoto): a) PCB (Termostato Ambiente) : l'impostazione del setpoint si esegue agendo sui tasti +/- IIIII del pannello di controllo di caldaie scollegando prima il Controllo Remoto dalla caldaia. b) Controllo Remoto : l'impostazione del setpoint si esegue modificando il parametro "CH SL" (vedere capitolo "COLLEGAMENTI ELETTRICI - FUNZIONI INSTALLATORE") c) Richiesta contemporanea PCB-Controllo Remoto : viene soddisfatto il setpoint più alto tra le due richieste.	00		
P11..P12	Informazioni produttore	--		
P13	Max potenza in riscaldamento (0-100%)	100	67	82
P14	Max potenza in sanitario (0-100%)	100	90	100
P15	Min potenza in riscaldamento (0-100%)	00		
P16	Impostazione massimo setpoint (°C) riscaldamento 00 = 85°C - 01 = 45°C	00		
P17	Tempo di post circolazione pompa in riscaldamento (01-240 minuti)	03		
P18	Tempo di attesa in riscaldamento prima di una nuova accensione (00-10 minuti) - 00=10 secondi	03		
P19	Informazioni produttore	07		
P20	Tempo di post circolazione pompa in sanitario (secondi)	30		
P21	Funzione anti-legionella (°C) 00...54 = Disabilitata - 55...67 = Abilitata (impostare il valore di temperatura desiderato)	00		
P22	Informazioni produttore	00		
P23	Massima temperatura di setpoint sanitario (ACS)	60		
P24	Informazioni produttore	35		
P25	Dispositivo di protezione mancanza acqua	00		
P26..P31	Informazioni produttore	--		
P32..P41	Diagnostica (Vedere istruzioni SERVICE)	--		
P67	Settaggio Open Therm (OT) (Vedere istruzioni SERVICE) 00 = Plug & Play	00		

15.1 REGOLAZIONE POTENZA MASSIMA RISCALDAMENTO



E' possibile diminuire la potenza massima in riscaldamento della caldaia a seconda delle esigenze dell'impianto di riscaldamento asservito. Di seguito è riportata la tabella con i valori del parametro **P13** a seconda della potenza massima desiderata per ogni singolo modello di caldaia

Per accedere e modificare il valore del parametro **P13** procedere come descritto al capitolo IMPOSTAZIONE PARAMETRI.

Modello caldaia - PARAMETRO P13 (%) / Potenza riscaldamento (kW)

kW	1.24	26	30
3,5	0		
4	2	0	0
5	7	4	4
6	12	8	8
7	17	13	12
8	22	17	16
9	27	21	20
10	32	25	24
12	41	33	32
14	51	42	40
16	61	50	48
18	71	58	56
20	80	67	64
22	90		73
24	100		82

16. INDIVIDUAZIONE E RISOLUZIONE ANOMALIE SERVICE

In presenza di anomalia il display visualizza i simboli   e la scritta **<ERROR>** lampeggiante. L'anomalia è identificata da un codice di errore seguito dalla lettera **E** e non è ripristinabile da parte dell'utente.

Chiamare il Centro di Assistenza Tecnica autorizzato.



ANOMALIE VISUALIZZATE SUL DISPLAY DI CALDAIA

Le anomalie visualizzate su questo display sono identificate dal simbolo  e da un numero (codice di anomalia). Per la lista completa delle anomalie vedere la tabella seguente.

Se sul display della SCATOLA COMANDI appare il simbolo  l'anomalia richiede un RESET manuale.

Per RESETTARE la caldaia, premere per 2 secondi il tasto . In caso d'intervento di frequenti visualizzazioni di anomalia, chiamare il centro di Assistenza Tecnica autorizzato.



E	Descrizione anomalia	Intervento Service
10	Sensore sonda esterna guasto	Controllare il sensore (*).
12	Mancata commutazione pressostato differenziale idraulico	Controllare il corretto funzionamento del pressostato e il cablaggio.
13	Contatti incollati pressostato differenziale idraulico	Vedere interventi riportati in E12.
15	Errore comando valvola gas	Verificare i collegamenti della valvola gas con la scheda elettronica. Se necessario sostituire la scheda elettronica.
18	Riempimento automatico circuito idraulico in corso	Attendere la fine del ciclo di riempimento.
19	Anomalia nella fase riempimento impianto	Controllare il rubinetto di riempimento.
20	Sensore NTC di mandata guasto	Controllare il sensore (**). Verificare la continuità del cablaggio sonda. Verificare che il cablaggio non sia in corto circuito.
28	Sensore NTC fumi guasto	Controllare la sonda NTC fumi (***) Verificare la continuità del cablaggio sonda. Verificare che il cablaggio non sia in corto circuito.
40	Sensore NTC di ritorno guasto	Vedere interventi riportati in E20.
50	Sensore NTC sanitario guasto	Vedere interventi riportati in E20.
53	Condotto fumi ostruito	Controllare che il tubo di scarico sia libero da ostruzioni. Togliere alimentazione elettrica alla caldaia per alcuni secondi.
55	Scheda elettronica non tarata	Attivare la funzione calibrazione automatica descritta nel foglio istruzioni ricambi.
83...87	Problema di comunicazione tra scheda caldaia e unità comando. Probabile corto circuito sul cablaggio.	Controllare i cablaggi tra Unità Ambiente e scheda elettronica o link RF.
92	Anomalia fumi durante la fase di calibrazione (probabile ricircolo fumi)	Controllare eventuali ricircoli dei fumi. Attivare la funzione calibrazione automatica descritta nel paragrafo MANUTENZIONE ANNUALE – SOSTITUZIONE DEI COMPONENTI.
109	Presenza d'aria nel circuito di caldaia (anomalia temporanea)	Verificare funzionamento della pompa. Verificare il cablaggio di alimentazione della pompa.
110	Intervento termostato di sicurezza per sovratemperatura (probabile pompa bloccata o aria nel circuito di riscaldamento).	Verificare funzionamento della pompa. Verificare il cablaggio di alimentazione della pompa. Verificare l'integrità del termostato limite ed eventualmente sostituirlo. Verificare la continuità del cablaggio del termostato limite.
117	Pressione circuito idraulico troppo alta (> 2,7 bar)	Verificare che la pressione dell'impianto sia quella prescritta Vedere paragrafo RIEMPIMENTO IMPIANTO.
118	Pressione circuito idraulico troppo bassa	Se la pressione del circuito CH è <0,5 bar effettuare il riempimento (vedere paragrafo RIEMPIMENTO IMPIANTO). Verificare il corretto funzionamento del pressostato idraulico.
125	Intervento di sicurezza per mancanza di circolazione. (controllo effettuato tramite un sensore di temperatura)	Vedere interventi riportati in E109.
128	Perdita di fiamma	Controllare l'integrità dell'elettrodo di rilevazione e la sua posizione (vedere paragrafo MANUTENZIONE ANNUALE - POSIZIONAMENTO ELETTRODI). Rimuovere l'eventuale ossidazione presente sull'elettrodo di rilevazione e sul bruciatore mediante l'utilizzo di carta vetrata fine. Verificare la continuità del cavetto e il buon contatto con l'elettrodo di rilevazione e con l'accenditore. Vedere interventi riportati in E92.
129	Perdita di fiamma in accensione	Controllare l'integrità dell'elettrodo di rilevazione e la sua posizione (vedere paragrafo MANUTENZIONE ANNUALE - POSIZIONAMENTO ELETTRODI). Verificare la continuità del cavetto e il buon contatto con l'elettrodo di rilevazione e con l'accenditore. Controllare eventuali ricircoli dei fumi.

130	Intervento sonda NTC fumi per sovratemperatura		Verificare lo scambio termico dello scambiatore acqua/fumi: possibile scarsa circolazione o presenza di calcare. Controllare la sonda NTC fumi (***).
133	Mancata accensione (N° 5 tentativi)		Verificare che la valvola di intercettazione del gas sia aperta e che non vi sia aria nel circuito alimentazione gas. Verificare la pressione di alimentazione del gas. Verificare la continuità del cavetto e il buon contatto con l'elettrodo di rilevazione e con l'accenditore. Vedere interventi riportati in E92. Verificare il corretto funzionamento dello scarico condensa. Rimuovere l'eventuale ossidazione presente sull'elettrodo di rilevazione e sul bruciatore mediante l'utilizzo di carta vetrata fine.
134	Valvola gas bloccata		Verificare la pressione di alimentazione del gas. Controllare l'integrità e la posizione degli elettrodi di rilevazione e accensione, e i suoi cablaggi (vedere paragrafo MANUTENZIONE ANNUALE – POSIZIONAMENTO ELETTRODI). Se necessario sostituire la scheda elettronica.
135	Errore interno di scheda		Verificare i collegamenti della valvola gas con la scheda elettronica.
	Errore collegamento valvola gas		
154	Test di controllo sonda mandata/ritorno		Vedere interventi riportati in E109.
160	Anomalia funzionamento ventilatore		Verificare il corretto funzionamento del ventilatore. Verificare che il cablaggio di alimentazione del ventilatore sia connesso alla scheda elettronica.
178	Intervento termostato di sicurezza per sovratemperatura su impianto bassa temperatura		Verificare il corretto funzionamento della pompa e la circolazione acqua nell'impianto a bassa temperatura. Verificare il cablaggio di alimentazione della pompa.
317	162	Frequenza di alimentazione elettrica errata	Verificare se la frequenza di alimentazione elettrica errata sia dovuta a cause esterne alla caldaia, in tal caso contattare l'ente fornitore di energia elettrica.
384	164	Fiamma parassita (anomalia interna)	Controllare il corretto funzionamento della valvola gas.
385	165	Tensione di alimentazione troppo bassa	Tensione di alimentazione $V < 175V$. Verificare se i cali di alimentazione sono dovuti a cause esterne alla caldaia, in tal caso contattare l'ente fornitore di energia elettrica.

CH = circuito riscaldamento.

(*) Sonda esterna: valore resistenza a freddo circa $1\text{ k}\Omega$ @ 25°C (la resistenza decresce all'aumentare della temperatura).

(**) Sensore NTC mandata, ritorno e sanitario: valore resistenza a freddo circa $10\text{ k}\Omega$ @ 25°C (la resistenza decresce all'aumentare della temperatura).

(***) Sonda NTC fumi: valore resistenza a freddo circa $20\text{ k}\Omega$ @ 25°C (la resistenza decresce all'aumentare della temperatura).



E' possibile effettuare 5 tentativi consecutivi di riarmo dopodichè la caldaia rimane in blocco. Per effettuare un nuovo tentativo di riarmo, è necessario attendere 15 minuti.

17. DISPOSITIVI DI REGOLAZIONE E SICUREZZA

La caldaia è costruita per soddisfare tutte le prescrizioni delle Normative europee di riferimento, in particolare è dotata di:

- **Termostato di sicurezza**

Questo dispositivo, il cui sensore è posizionato sulla mandata del riscaldamento, interrompe l'afflusso del gas al bruciatore in caso di surriscaldamento dell'acqua contenuta nel circuito primario.

⊘ E' vietato mettere fuori servizio questo dispositivo di sicurezza

- **Sonda NTC fumi**

Questo dispositivo è posizionato sullo scambiatore acqua fumi. La scheda elettronica blocca l'afflusso di gas al bruciatore in caso di sovratemperatura.

⊘ E' vietato mettere fuori servizio questo dispositivo di sicurezza

- **Rilevatore a ionizzazione di fiamma**

L'elettrodo di rilevazione garantisce la sicurezza in caso di mancanza gas o interaccensione incompleta del bruciatore principale. In queste condizioni la caldaia va in blocco.

- **Pressostato idraulico**

Questo dispositivo permette l'accensione del bruciatore principale solamente se la pressione dell'impianto è superiore a 0,5 bar.

- **Postcircolazione pompa**

La postcircolazione della pompa, ottenuta elettronicamente, ha una durata di 3 minuti e viene attivata, nella funzione riscaldamento, dopo lo spegnimento del bruciatore principale per l'intervento del termostato ambiente.

- **Dispositivo antigelo**

La gestione elettronica della caldaia è provvista di una funzione "antigelo" in riscaldamento ed in sanitario che con temperatura di mandata impianto inferiore ai 5 °C fa funzionare il bruciatore fino al raggiungimento in mandata di un valore pari a 30 °C. Tale funzione è operativa se la caldaia è alimentata elettricamente, se c'è gas e se la pressione dell'impianto è quella prescritta.

- **Antibloccaggio pompa**

In caso di mancanza di richiesta di calore, in riscaldamento e/o in sanitario, per un tempo di 24 ore consecutive la pompa si mette in funzione automaticamente per 10 secondi.

- **Antibloccaggio valvola a tre vie**

In caso di mancanza di richiesta calore in riscaldamento per un tempo di 24 ore la valvola a tre vie effettua una commutazione completa.

- **Valvola di sicurezza idraulica (circuito di riscaldamento)**

Questo dispositivo, tarato a 3 bar, è a servizio del circuito di riscaldamento. E' consigliabile raccordare la valvola di sicurezza ad uno scarico sifonato. E' vietato utilizzarla come mezzo di svuotamento del circuito di riscaldamento.

- **Pre-circolazione della pompa di riscaldamento**

In caso di richiesta di funzionamento in riscaldamento, l'apparecchio può effettuare una precircolazione della pompa prima di effettuare l'accensione del bruciatore. La durata di tale precircolazione dipende dalla temperatura di funzionamento e dalle condizioni d'installazione e varia da pochi secondi ad alcuni minuti.

18. CARATTERISTICHE PORTATA/PREVALENZA ALLA PLACCA

La pompa utilizzata è del tipo ad alta prevalenza adatta all'uso su qualsiasi tipo di impianto di riscaldamento mono o a due tubi. La valvola automatica sfogo aria incorporata nel corpo della pompa permette una rapida disaerazione dell'impianto di riscaldamento.

LEGENDA GRAFICI POMPA - "SECTION" E

Q	PORTATA	MIN	Velocità di modulazione minima
H	PREVALENZA	MAX	Velocità di modulazione massima

19. POSIZIONAMENTO ELETTRODI

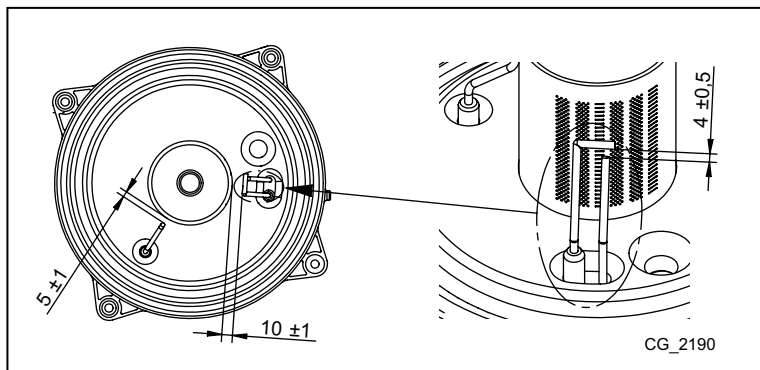

20. MANUTENZIONE ANNUALE



Attendere il raffreddamento della camera di combustione e delle tubature.



Prima di effettuare un qualsiasi intervento, assicurarsi che la caldaia non sia alimentata elettricamente. Terminare le operazioni di manutenzione reimpostare, se modificati, i parametri di funzionamento della caldaia originali.



La pulizia dell'apparecchio non deve essere fatta con sostanze abrasive, aggressive e/o facilmente infiammabili (come per esempio benzina, acetone, ecc).

Allo scopo di assicurare un'efficienza ottimale della caldaia è necessario effettuare annualmente i seguenti controlli:

- Verifica dell'aspetto e della tenuta delle guarnizioni del circuito gas e del circuito di combustione. Sostituire le guarnizioni deteriorate con ricambi nuovi ed originali;
- Verifica dello stato e della corretta posizione degli elettrodi di accensione e rilevazione di fiamma. Rimuovere l'eventuale ossidazione presente sull'elettrodo di rilevazione e sul bruciatore mediante l'utilizzo di carta vetrata fine;
- Verifica dello stato del bruciatore ed il suo corretto fissaggio;
- Verifica delle eventuali impurità presenti all'interno della camera di combustione. Utilizzare allo scopo un aspirapolvere e i prodotti specifici della linea BX per la pulizia;
- Verifica della pressione dell'impianto di riscaldamento;
- Verifica della pressione del vaso espansione;
- Verifica che il ventilatore funzioni correttamente;
- Verifica che i condotti di scarico e aspirazione non siano ostruiti;
- Verifica delle eventuali impurità presenti all'interno del sifone (per caldaie a condensazione); rimuovere il sifone dall'interno della caldaia e pulirlo con un getto d'acqua. Riempire il sifone con acqua pulita e riposizionarlo facendo attenzione che tutte le connessioni siano assicurate;
- Verifica dell'integrità dell'anodo di magnesio, dove presente, per le caldaie dotate di bollitore.

20.1 GRUPPO IDRAULICO

Per particolari zone di utenza, dove le caratteristiche di durezza dell'acqua superano i valori di **20 °F** (1 °F = 10 mg di carbonato di calcio per litro d'acqua) è consigliabile installare un dosatore di polifosfati o sistemi di pari effetto rispondenti alle vigenti normative.

LEGENDA GRUPPO IDRAULICO - "SECTION" G

A	Vite di fissaggio dello scambiatore sanitario
B	Sensore di precedenza sanitaria con filtro
C	Rubinetto di scarico caldaia / impianto (C-1 & C-2 : accesso al rubinetto C - lato inferiore della caldaia)
D	Rubinetto di caricamento caldaia / impianto
E	Sonda di temperatura NTC sanitaria
F	Sensore di pressione acqua circuito di riscaldamento

20.1.1 PULIZIA DEL FILTRO ACQUA FREDDA

La caldaia è dotata di un filtro acqua fredda situato sul gruppo idraulico (**B**). Per la pulizia procedere come di seguito descritto:

- Svuotare l'acqua contenuta nel circuito sanitario.
- Svitare il dado presente sul gruppo sensore di precedenza sanitaria
- Sfilare dalla sua sede il sensore con relativo filtro.
- Eliminare le eventuali impurità presenti.



In caso di sostituzione e/o pulizia degli anelli "OR" del gruppo idraulico non utilizzare come lubrificanti oli o grassi ma esclusivamente Molykote 111.

20.2 SOSTITUZIONE DEI COMPONENTI

In caso di sostituzione di uno o più dei seguenti componenti:

- Scambiatore acqua fumi
- Ventilatore
- Valvola gas
- Ugello gas
- Bruciatore
- Elettrodo di rilevazione di fiamma

è necessario abilitare la procedura di Calibrazione Automatica descritta di seguito, successivamente controllare ed eventualmente regolare il valore di CO₂% come descritto al capitolo "FUNZIONE AGGIUSTAMENTO COMBUSTIONI (CO₂%)" .



Quando si effettua un intervento sull'apparecchio si consiglia di controllare l'integrità e la posizione dell'elettrodo di rilevazione di fiamma e di sostituirlo in caso di deterioramento.

FUNZIONE CALIBRAZIONE AUTOMATICA

Questa funzione si attiva agendo sul pannello comandi di caldaia. Per accedere al pannello comandi della caldaia vedere quanto riportato nel capitolo "COLLEGAMENTI ELETTRICI-ACCESSO ALLA SCATOLA COMANDI DI CALDAIA".

Premere contemporaneamente per almeno 6 secondi i tasti , quando il display visualizza la scritta "On" premere il tasto (entro 3 secondi dopo aver premuto i tasti precedenti).



Se il display visualizza la scritta "303" la funzione di Calibrazione Automatica non è stata attivata. Togliere per qualche secondo l'alimentazione elettrica alla caldaia e ripetere la procedura sopra descritta.

Quando la funzione è attiva il display visualizza i simboli lampeggianti.

Dopo la sequenza di accensione, che può avvenire anche dopo qualche tentativo, la caldaia effettua tre operazioni (della durata di circa 1 minuto ciascuna) portandosi prima alla potenza massima, poi alla potenza di accensione infine alla potenza minima. Prima di passare alla fase successiva (dalla massima potenza alla potenza di accensione e poi alla potenza minima) il display visualizza per qualche secondo i simboli . Durante questa fase il display mostra alternativamente il livello di potenza raggiunto dalla caldaia e la temperatura di mandata.

Quando sul display i simboli lampeggiano contemporaneamente, significa che la funzione di calibrazione è terminata. Per uscire dalla funzione premere il tasto , sul display è visualizzata la scritta **ESC**.

Per entrare nella modalità Informazioni ed Impostazioni Avanzate è necessario premere per almeno 3 secondi il tasto **IP**; l'ingresso nella modalità è segnalato dalla dicitura scorrevole "INFO".

Per uscire è sufficiente premere brevemente il tasto **IP**.

Per scorrere le informazioni premere il tasto **OK**; quando le cifre grandi visualizzate lampeggiano è possibile modificare il valore agendo sui tasti +/-

21. DISINSTALLAZIONE, SMALTIMENTO E RICICLAGGIO



Solo tecnici qualificati sono autorizzati ad intervenire sull'apparecchio e sull'impianto.

Prima di procedere alla disinstallazione dell'apparecchio, assicurarsi di avere scollegato l'alimentazione elettrica, di avere chiuso il rubinetto di ingresso gas e di aver messo in sicurezza tutte le connessioni della caldaia e dell'impianto.

L'apparecchio deve essere smaltito correttamente in accordo alle normative, leggi e regolamenti vigenti. L'apparecchio e gli accessori non devono essere smaltiti con i rifiuti domestici.

Più del 90% dei materiali dell'apparecchio sono riciclabili.

22. CARATTERISTICHE TECNICHE

Modello: LUNA IN PLUS		1.24	26	30
Categoria		II _{2H3P}		
Tipo di gas	-	G20 - G31		
Portata termica nominale sanitario	kW	-	26,8	30,0
Portata termica nominale riscaldamento	kW	24,7	20,6	24,7
Portata termica ridotta	kW	3,5	3,9	3,9
Potenza termica nominale sanitario	kW	-	26,0	29,0
Potenza termica nominale 80/60°C	kW	24,0	20,0	24,0
Potenza termica nominale 50/30 °C	kW	26,1	21,8	26,1
Potenza termica ridotta 80/60 °C	kW	3,4	3,8	3,8
Potenza termica ridotta 50/30 °C	kW	3,7	4,1	4,1
Rendimento nominale 50/30 °C	%	105,7	105,8	105,8
Pressione max acqua circuito di riscaldamento	bar	3		
Pressione min acqua circuito di riscaldamento	bar	0,5		
Capacità acqua vaso di espansione	l	8		
Pressione minima del vaso di espansione	bar	0,8		
Pressione max acqua circuito sanitario	bar	-	8,0	8,0
Pressione min dinamica circuito sanitario	bar	-	0,15	0,15
Portata d'acqua minima del circuito sanitario	l/min	-	2,0	2,0
Produzione di acqua sanitaria con $\Delta T = 25$ °C	l/min	-	14,9	16,6
Produzione di acqua sanitaria con $\Delta T = 35$ °C	l/min	-	10,6	11,9
Portata specifica "D" (EN 13203-1)	l/min	-	12,4	14,0
Range temperature circuito di riscaldamento	°C	25÷80		
Range temperature circuito sanitario	°C	35÷60		
Tipologia scarichi	-	C13 - C33 - C43 - C53 - C63 - C83 - B23		
Diametro scarico concentrico	mm	60/100		
Diametro scarichi separati	mm	80/80		
Max portata massica fumi	kg/s	0,012	0,013	0,014
Min portata massica fumi	kg/s	0,002	0,002	0,002
Max temperatura fumi	°C	80	80	80
Classe NOx	-	6		
Pressione di alimentazione gas naturale 2H	mbar	20		
Pressione di alimentazione gas propano 3P	mbar	37		
Tensione elettrica di alimentazione	V	230		
Frequenza elettrica di alimentazione	Hz	50		
Potenza elettrica nominale	W	85	87	104
Peso netto	kg	28,5	32,5	32,5
Dimensioni (altezza/larghezza/profondità)	mm	770/470/238		
Dimensioni cassa/dima (altezza/ larghezza/profondità)	mm	1170/600/240		
Grado di protezione contro l'umidità (EN 60529)	-	IPX5D		
Certificato CE 0085CL0214				

CONSUMI PORTATA TERMICA Qmax e Qmin

Qmax (G20) - 2H	m³/h	2,61	2,83	3,17
Qmin (G20) - 2H	m³/h	0,37	0,41	0,41
Qmax (G31) - 3P	kg/h	1,92	2,08	2,33
Qmin (G31) - 3P	kg/h	0,27	0,30	0,30

23. PARAMETRI TECNICI

BAXI LUNA IN PLUS			1.24	26	30
Caldaia a condensazione			Si	Si	Si
Caldaia a bassa temperatura ⁽¹⁾			No	No	No
Caldaia B1			No	No	No
Apparecchio di cogenerazione per il riscaldamento d'ambiente			No	No	No
Apparecchio di riscaldamento misto			No	Si	Si
Potenza termica nominale	$P_{nominale}$	kW	24	20	24
Potenza termica utile a potenza termica nominale e regime ad alta temperatura ⁽²⁾	P_4	kW	24.0	20.0	24.0
Potenza termica utile al 30% della potenza termica nominale e regime a bassa temperatura ⁽¹⁾	P_1	kW	8.0	6.7	8.1
Efficienza energetica stagionale del riscaldamento d'ambiente	η_s	%	93	94	94
Rendimento utile a potenza termica nominale e regime ad alta temperatura ⁽²⁾	η_4	%	87.9	88.0	87.9
Rendimento utile al 30% della potenza termica nominale e regime a bassa temperatura ⁽¹⁾	η_1	%	98.0	98.9	98.8
Consumo ausiliario di elettricità					
Pieno carico	el_{max}	kW	0.042	0.030	0.042
Carico parziale	el_{min}	kW	0.013	0.013	0.013
Modo standby	P_{SB}	kW	0.003	0.003	0.003
Altri elementi					
Dispersione termica in standby	P_{stby}	kW	0.035	0.035	0.035
Consumo energetico del bruciatore di accensione	P_{ign}	kW	0.000	0.000	0.000
Consumo energetico annuo	Q_{HE}	GJ	74	61	74
Livello di potenza sonora, all'interno	L_{WA}	dB	52	49	48
Emissioni di ossidi di azoto	NO_x	mg/kWh	16	15	17
Parametri dell'acqua calda sanitaria					
Profilo di carico dichiarato				XL	XL
Consumo quotidiano di energia elettrica	Q_{elec}	kWh		0.207	0.214
Consumo annuo di energia elettrica	AEC	kWh		46	47
Efficienza energetica di riscaldamento dell'acqua	η_{wh}	%		87	87
Consumo quotidiano di combustibile	Q_{fuel}	kWh		21.960	22.070
Consumo annuo di combustibile	AFC	GJ		17	17
<p>(1) Bassa temperatura: temperatura di ritorno (all'entrata della caldaia) per le caldaie a condensazione 30°C, per gli apparecchi a bassa temperatura 37°C e per gli altri apparecchi 50°C.</p> <p>(2) Regime ad alta temperatura: temperatura di ritorno all'entrata della caldaia 60°C e temperatura di mandata all'uscita della caldaia 80°C.</p>					

24. SCHEDA PRODOTTO

BAXI LUNA IN PLUS		1.24	26	30
Riscaldamento d'ambiente - Applicazione della temperatura		Media	Media	Media
Riscaldamento dell'acqua - Profilo di carico dichiarato			XL	XL
Classe di efficienza energetica stagionale del riscaldamento d'ambiente		A	A	A
Classe di efficienza energetica di riscaldamento dell'acqua			A	A
Potenza termica nominale (<i>P_{nominale}</i> o <i>P_{sup}</i>)	kW	24	20	24
Riscaldamento d'ambiente - Consumo energetico annuo	GJ	74	61	74
Riscaldamento dell'acqua - Consumo energetico annuo	kWh ⁽¹⁾		46	47
	GJ ⁽²⁾		17	17
Efficienza energetica stagionale del riscaldamento d'ambiente	%	93	94	94
Efficienza energetica di riscaldamento dell'acqua	%		87	87
Livello di potenza sonora L _{WA} all'interno	dB	52	49	48
(1) Energia elettrica				
(2) Combustibile				

Αγαπητέ Πελάτη,

η επιχείρησή μας θεωρεί ότι το νέο σας προϊόν θα ικανοποιήσει όλες τις απαιτήσεις σας. Η αγορά ενός δικού μας προϊόντος ικανοποιεί τις προσδοκίες σας: καλή λειτουργία, απλότητα και ευκολία στη χρήση.

Σας παρακαλούμε, να μη φυλάξετε αυτό το φυλλάδιο οδηγιών χωρίς να το διαβάσετε: περιέχει χρήσιμες πληροφορίες για τη σωστή και αποδοτική λειτουργία του προϊόντος σας.

Η επιχείρησή μας δηλώνει ότι αυτά τα προϊόντα διαθέτουν σήμανση **CE** σύμφωνα με τις βασικές απαιτήσεις των ακόλουθων Οδηγιών:







- Κανονισμός Αερίου (ΕΕ) **2016/426**
- Οδηγία Αποδόσεων **92/42/ΕΟΚ**
- Οδηγία Ηλεκτρομαγνητικής Συμβατότητας **2014/30/ΕΕ**
- Οδηγία Χαμηλής Τάσης **2014/35/ΕΕ**
- Οδηγία οικολογικού σχεδιασμού **2009/125/ΕΚ**
- Κανονισμός (ΕΕ) αριθ. **2017/1369** (για λέβητες με Ισχύ<70kW)
- Κανονισμός οικολογικού σχεδιασμού (ΕΕ) αριθ. **813/2013**
- Κανονισμός επισήμανσης ενεργειακής απόδοσης (ΕΕ) αριθ. **811/2013** (για λέβητες με Ισχύ<70kW)



Η επιχείρησή μας, στη συνεχή προσπάθεια βελτίωσης των προϊόντων, διατηρεί το δικαίωμα τροποποίησης των δεδομένων της τεκμηρίωσης αυτής οποιαδήποτε στιγμή και χωρίς προειδοποίηση. Η παρούσα τεκμηρίωση είναι πληροφοριακό υλικό και δεν θεωρείται ως συμβόλαιο έναντι τρίτων.

Η συσκευή μπορεί να χρησιμοποιηθεί από παιδιά ηλικίας όχι μικρότερης των 8 ετών και από άτομα με μειωμένες φυσικές, αισθητηριακές ή νοητικές ικανότητες, ή χωρίς εμπειρία ή την αναγκαία γνώση, αρκεί να εποπτεύονται ή να έχουν λάβει σχετικές οδηγίες για την ασφαλή χρήση της συσκευής και την κατανόηση των κινδύνων που σχετίζονται με αυτή. Τα παιδιά δεν πρέπει να παίζουν με τη συσκευή. Ο καθαρισμός και η συντήρηση που θα πρέπει να διενεργείται από το χρήστη δεν πρέπει να γίνονται από παιδιά χωρίς επιτήρηση.

ΠΕΡΙΕΧΟΜΕΝΑ

ΠΕΡΙΓΡΑΦΗ ΣΥΜΒΟΛΩΝ	39
ΠΡΟΕΙΔΟΠΟΙΗΣΕΙΣ ΑΣΦΑΛΕΙΑΣ	39
ΓΕΝΙΚΕΣ ΠΡΟΕΙΔΟΠΟΙΗΣΕΙΣ	40
ΣΥΜΒΟΥΛΕΣ ΓΙΑ ΕΞΟΙΚΟΝΟΜΗΣΗ ΕΝΕΡΓΕΙΑΣ	40
1. ΘΕΣΗ ΣΕ ΛΕΙΤΟΥΡΓΙΑ ΤΟΥ ΛΕΒΗΤΑ	41
1.1 ΣΗΜΑΣΙΑ ΤΟΥ ΣΥΜΒΟΛΟΥ 	42
1.2 ΠΕΡΙΓΡΑΦΗ ΚΟΥΜΠΙΟΥ  (ΧΕΙΜΩΝΑΣ – ΚΑΛΟΚΑΙΡΙ – ΜΟΝΟ ΘΕΡΜΑΝΣΗ – ΣΒΗΣΤΟ)	42
1.3 ΠΕΡΙΓΡΑΦΗ ΚΟΥΜΠΙΟΥ  (ΑΥΤΟΜΑΤΟ-ΧΕΙΡΟΝΑΚΤΙΚΟ-ΣΒΗΣΤΟ)	42
1.4 ΡΥΘΜΙΣΗ ΤΗΣ ΘΕΡΜΟΚΡΑΣΙΑΣ ΠΕΡΙΒΑΛΛΟΝΤΟΣ ΚΑΙ ΤΟΥ ΝΕΡΟΥ ΟΙΚΙΑΚΗΣ ΧΡΗΣΗΣ	42
1.5 ΠΡΟΓΡΑΜΜΑΤΙΣΜΟΣ (PROGR)	42
1.6 ΩΡΙΑΙΟΣ ΠΡΟΓΡΑΜΜΑΤΙΣΜΟΣ ΤΗΣ ΛΕΙΤΟΥΡΓΙΑΣ ΣΕ ΘΕΡΜΑΝΣΗ	43
1.7 ΩΡΙΑΙΟΣ ΠΡΟΓΡΑΜΜΑΤΙΣΜΟΣ ΤΗΣ ΛΕΙΤΟΥΡΓΙΑΣ ΣΕ ΖΕΣΤΟ ΝΕΡΟ ΟΙΚΙΑΚΗΣ ΧΡΗΣΗΣ	44
1.8 ΛΕΙΤΟΥΡΓΙΑ ΕΚΟΝΟΜΥ - COMFORT 	44
1.9 ΛΕΙΤΟΥΡΓΙΑ SHOWER (ΝΤΟΥΖ)	44
1.10 ΤΡΟΠΟΠΟΙΗΣΗ ΤΙΜΩΝ ΘΕΡΜΟΚΡΑΣΙΑΣ ΤΩΝ ΛΕΙΤΟΥΡΓΙΩΝ ΣΥΣΧΕΤΙΣΜΕΝΩΝ ΜΕ ΤΟ ΚΟΥΜΠΙ 	45
1.11 ΧΡΟΝΙΣΜΕΝΕΣ ΛΕΙΤΟΥΡΓΙΕΣ (ΚΟΥΜΠΙ )	45
2. ΠΑΡΑΤΕΤΑΜΕΝΗ ΑΧΡΗΣΙΑ ΤΟΥ ΣΥΣΤΗΜΑΤΟΣ. ΑΝΤΙΠΑΓΩΤΙΚΗ ΠΡΟΣΤΑΣΙΑ	46
3. ΑΛΛΑΓΗ ΑΕΡΙΟΥ	46
4. ΣΦΑΛΜΑΤΑ	46
5. ΣΒΗΣΙΜΟ ΤΟΥ ΛΕΒΗΤΑ	47
6. ΠΛΗΡΩΣΗ ΕΓΚΑΤΑΣΤΑΣΗΣ	47
7. ΟΔΗΓΙΕΣ ΓΙΑ ΤΗΝ ΤΑΚΤΙΚΗ ΣΥΝΤΗΡΗΣΗ	47
ΠΡΟΕΙΔΟΠΟΙΗΣΕΙΣ ΠΡΙΝ ΤΗΝ ΕΓΚΑΤΑΣΤΑΣΗ	48
8. ΕΓΚΑΤΑΣΤΑΣΗ ΤΟΥ ΛΕΒΗΤΑ	48
8.1 ΕΓΚΑΤΑΣΤΑΣΗ ΜΕ ΕΞΩΤΕΡΙΚΟ ΕΝΤΟΙΧΙΣΜΟ	49
8.2 ΕΓΚΑΤΑΣΤΑΣΗ ΚΡΕΜΑΣΤΗ ΕΞΩΤΕΡΙΚΑ ΣΕ ΧΩΡΟΥΣ ΜΕΡΙΚΩΣ ΠΡΟΣΤΑΤΕΥΜΕΝΟΥΣ	49
8.3 ΕΓΚΑΤΑΣΤΑΣΗ ΚΡΕΜΑΣΤΗ ΕΞΩΤΕΡΙΚΑ ΧΩΡΙΣ ΑΝΩΘΕΝ ΠΡΟΣΤΑΣΙΑ	50
9. ΠΛΗΡΩΣΗ ΕΓΚΑΤΑΣΤΑΣΗΣ	51
10. ΕΓΚΑΤΑΣΤΑΣΗ ΤΩΝ ΑΓΩΓΩΝ	52
10.1 ΟΜΟΑΞΟΝΙΚΟΙ ΑΓΩΓΟΙ	52
10.2 ΧΩΡΙΣΤΟΙ ΑΓΩΓΟΙ	52
11. ΗΛΕΚΤΡΙΚΕΣ ΣΥΝΔΕΣΕΙΣ	54
11.1 ΕΠΙΤΟΙΧΙΑ ΕΓΚΑΤΑΣΤΑΣΗ ΤΟΥ ΧΕΙΡΙΣΤΗΡΙΟΥ ΕΞ ΑΠΟΣΤΑΣΕΩΣ	55
11.2 ΣΥΝΔΕΣΗ ΣΕ ΕΓΚΑΤΑΣΤΑΣΗ ΜΕ ΖΩΝΕΣ	56
11.3 ΣΥΝΔΕΣΗ ΘΕΡΜΟΣΤΑΤΗ ΔΩΜΑΤΙΟΥ	57
11.4 ΑΞΕΣΟΥΑΡ ΜΗ ΠΕΡΙΛΑΜΒΑΝΟΜΕΝΑ ΚΑΤΑ ΤΗΝ ΠΑΡΑΛΛΗΛΗ	57
12. ΕΙΔΙΚΕΣ ΛΕΙΤΟΥΡΓΙΕΣ	58
12.1 ΠΡΩΤΟ ΑΝΑΜΜΑ	58
12.2 ΛΕΙΤΟΥΡΓΙΑ ΑΠΑΕΡΩΣΗΣ ΕΓΚΑΤΑΣΤΑΣΗΣ	59
12.3 ΛΕΙΤΟΥΡΓΙΑ ΚΑΘΑΡΙΣΜΟΥ ΚΑΠΝΟΔΟΧΟΥ	59
12.4 ΕΛΕΓΧΟΣ ΚΑΥΣΕΩΝ (CO ₂)	59
13. ΒΑΛΒΙΔΑ ΑΕΡΙΟΥ	60
13.1 ΤΡΟΠΟΣ ΑΛΛΑΓΗΣ ΑΕΡΙΟΥ	60
14. ΜΕΝΟΥ ΠΛΗΡΟΦΟΡΙΩΝ ΛΕΒΗΤΑ	60
15. ΡΥΘΜΙΣΗ ΠΑΡΑΜΕΤΡΩΝ	61
15.1 ΡΥΘΜΙΣΗ ΜΕΓΙΣΤΗΣ ΙΣΧΥΟΣ ΘΕΡΜΑΝΣΗΣ	63
16. ΕΝΤΟΠΙΣΜΟΣ ΚΑΙ ΕΠΙΛΥΣΗ ΤΩΝ ΑΝΩΜΑΛΙΩΝ ΣΤΟ SERVICE	63
17. ΔΙΑΤΑΞΕΙΣ ΡΥΘΜΙΣΗΣ ΚΑΙ ΑΣΦΑΛΕΙΑΣ	66
18. ΧΑΡΑΚΤΗΡΙΣΤΙΚΑ ΠΑΡΟΧΗΣ /ΜΑΝΟΜΕΤΡΙΚΟΥ ΥΨΟΥΣ	66
19. ΤΟΠΟΘΕΤΗΣΗ ΗΛΕΚΤΡΟΔΙΩΝ	66
20. ΕΤΗΣΙΑ ΣΥΝΤΗΡΗΣΗ	67
20.1 ΥΔΡΑΥΛΙΚΗ ΜΟΝΑΔΑ	67
20.2 ΑΝΤΙΚΑΤΑΣΤΑΣΗ ΤΩΝ ΕΞΑΡΤΗΜΑΤΩΝ	68
21. ΑΠΕΓΚΑΤΑΣΤΑΣΗ, ΔΙΑΘΕΣΗ ΚΑΙ ΑΝΑΚΥΚΛΩΣΗ	68
22. ΤΕΧΝΙΚΑ ΧΑΡΑΚΤΗΡΙΣΤΙΚΑ	69
23. ΤΕΧΝΙΚΕΣ ΠΑΡΑΜΕΤΡΟΙ	70
24. ΔΕΛΤΙΟ ΠΡΟΙΟΝΤΟΣ	71

ΠΕΡΙΓΡΑΦΗ ΣΥΜΒΟΛΩΝ



ΠΡΟΕΙΔΟΠΟΙΗΣΗ

Κίνδυνος ζημιάς ή δυσλειτουργίας της συσκευής. Δώστε ιδιαίτερη προσοχή στις προειδοποιήσεις κινδύνου που αφορούν ενδεχόμενες ζημιές σε άτομα.



ΚΙΝΔΥΝΟΣ ΕΓΚΑΥΜΑΤΩΝ

Πριν ενεργήσετε σε μέρη εκτεθειμένα σε θερμότητα, περιμένετε να κρυώσει η συσκευή.



ΚΙΝΔΥΝΟΣ ΥΨΗΛΗΣ ΤΑΣΗΣ

Ηλεκτρικά μέρη υπό τάση, κίνδυνος ηλεκτροπληξίας.



ΚΙΝΔΥΝΟΣ ΠΑΓΩΝΙΑΣ

Πιθανός σχηματισμός πάγου διότι η θερμοκρασία μπορεί να είναι ιδιαίτερα χαμηλή.



ΣΗΜΑΝΤΙΚΕΣ ΠΛΗΡΟΦΟΡΙΕΣ

Πληροφορίες που θα πρέπει να διαβαστούν με ιδιαίτερη προσοχή διότι είναι χρήσιμες για τη σωστή λειτουργία του λέβητα.



ΓΕΝΙΚΗ ΑΠΑΓΟΡΕΥΣΗ

Απαγορεύεται η διενέργεια/χρησιμοποίηση για ό,τι αναφέρεται δίπλα από το σύμβολο.

ΠΡΟΕΙΔΟΠΟΙΗΣΕΙΣ ΑΣΦΑΛΕΙΑΣ

ΟΣΜΗ ΑΕΡΙΟΥ

- Σβήστε το λέβητα.
- Μην ενεργοποιείτε καμία ηλεκτρική διάταξη (όπως π.χ. το άναμμα φωτός).
- Σβήστε ενδεχόμενες ελεύθερες φλόγες και ανοίξτε τα παράθυρα.
- Καλέστε το Εξουσιοδοτημένο Κέντρο Τεχνικής Υποστήριξης.

ΟΣΜΗ ΚΑΥΣΑΕΡΙΩΝ

- Σβήστε το λέβητα.
- Αερίστε το χώρο ανοίγοντας πόρτες και παράθυρα.
- Καλέστε το Εξουσιοδοτημένο Κέντρο Τεχνικής Υποστήριξης.

ΕΥΦΛΕΚΤΟ ΥΛΙΚΟ

Μη χρησιμοποιείτε και/ή μην αποθέτετε υλικά εύφλεκτα (διαλύτες, χαρτί, κλπ.) πλησίον του λέβητα.

ΣΥΝΤΗΡΗΣΗ ΚΑΙ ΚΑΘΑΡΙΣΜΟΣ ΤΟΥ ΛΕΒΗΤΑ

Διακόψτε την ηλεκτρική τροφοδοσία του λέβητα πριν τη διενέργεια οποιασδήποτε επέμβασης.



Η συσκευή δεν προορίζεται να χρησιμοποιηθεί από άτομα των οποίων οι φυσικές, οι αισθητηριακές ή νοητικές ικανότητες είναι μειωμένες, ή λόγω έλλειψης εμπειρίας ή γνώσης, εκτός κι αν αυτά, μέσω ατόμου υπευθύνου για την ασφάλειά τους, επιτηρούνται ή γνωρίζουν τις οδηγίες τις σχετικές με τη χρήση της συσκευής



Η συσκευή προστατεύεται από την παγωνιά μόνο αν τροφοδοτείται ηλεκτρικά, αν η τροφοδοσία με αέριο είναι ενεργή και η πίεση του συστήματος βρίσκεται εντός του προτεινόμενου εύρους. Όλες οι στρόφιγγες ανάσχεσης του λέβητα θα πρέπει να παραμείνουν ανοιχτές. Η επιχείρησή μας αποποιείται κάθε ευθύνη στην περίπτωση που δεν τηρηθούν οι υποδείξεις αυτές.



Στην αρχή της συσκευής θα πρέπει να προβλεφθεί μια στρόφιγγα ανάσχεσης αερίου ευρισκόμενη σε ορατή θέση και εύκολα προσβάσιμη.

ΓΕΝΙΚΕΣ ΠΡΟΕΙΔΟΠΟΙΗΣΕΙΣ

Ο παρών λέβητας χρησιμεύει για θέρμανση νερού σε θερμοκρασία χαμηλότερη από τη θερμοκρασία βρασμού σε ατμοσφαιρική πίεση. Θα πρέπει να είναι συνδεδεμένος με ένα δίκτυο θέρμανσης και σε ένα δίκτυο διανομής ζεστού νερού οικιακής χρήσης, σύμφωνα με τις επιδόσεις και την ισχύ του. Πριν την ανάθεση εγκατάστασης του λέβητα σε ειδικευμένο προσωπικό, διενεργήστε:

- προσεκτικό έλεγχο για να διαπιστωθεί ότι ο λέβητας μπορεί να λειτουργήσει με τον τύπο του διαθέσιμου αερίου. Για το σκοπό αυτό ελέγξτε την ένδειξη στη συσκευασία και στην επικέτα της συσκευής.
- έλεγχο για να διαπιστωθεί ότι η καμινάδα έχει τον κατάλληλο ελκυσμό, δεν παρουσιάζει στενώσεις και ότι δεν έχουν συνδεθεί σε αυτήν αγωγοί απαγωγής άλλων συσκευών, εκτός και αν έχει κατασκευαστεί για να εξυπηρετεί περισσότερες συσκευές σύμφωνα με τους ισχύοντες κανονισμούς και διατάξεις.
- έλεγχο, σε περίπτωση σύνδεσης σε υφιστάμενες καμινάδες, ότι αυτές έχουν καθαριστεί προσεκτικά καθώς, σε αντίθετη περίπτωση, τα υπολείμματα μπορούν να αποκολληθούν από τα τοιχώματα κατά τη λειτουργία και να φράξουν τον αγωγό απαγωγής καυσαερίων.
- Για να εξασφαλιστεί η σωστή λειτουργία και για να ισχύσει η εγγύηση της συσκευής, είναι απαραίτητο να ληφθούν τα ακόλουθα μέτρα .

1. Κύκλωμα ζεστού νερού

- 1.1 εάν η σκληρότητα του νερού είναι μεγαλύτερη από 20 °F (1 °F = 10 mg ανθρακικού ασβεστίου ανά λίτρο νερού) απαιτείται η εγκατάσταση δοσομετρητή πολυφωσφορικών αλάτων ή άλλου ανάλογου συστήματος σύμφωνα με την ισχύουσα νομοθεσία.
- 1.2 είναι αναγκαία η διενέργεια επιμελούς πλύσης του συστήματος μετά την εγκατάσταση της συσκευής και πριν τη χρήση της.
- 1.3 Τα χρησιμοποιούμενα υλικά για το κύκλωμα ζεστού νερού οικιακής χρήσης είναι σύμφωνα με την Οδηγία 98/83/ΕΚ.

2. Κύκλωμα θέρμανσης

2.1 Νέα εγκατάσταση: Πριν την εγκατάσταση του λέβητα, το σύστημα πρέπει να καθαριστεί δεόντως με σκοπό την απομάκρυνση υπολειμμάτων σπειρωμάτων, συγκολλήσεων και ενδεχόμενων διαλυτών χρησιμοποιώντας προϊόντα κατάλληλα διαθέσιμα στο εμπόριο μη όξινα και μη αλκαλικά, που δεν προσβάλλουν τα μέταλλα, τα πλαστικά και λαστιχένια μέρη. Για την προστασία του συστήματος από κρούστες πρέπει να χρησιμοποιείτε προϊόντα αναστολές όπως SENTINEL X100 και FERNOX προστατευτικό για συστήματα θέρμανσης. Για τη χρήση των προϊόντων αυτών ακολουθήστε προσεκτικά τις οδηγίες που παρέχονται με τα ίδια τα προϊόντα.

2.2 Υφιστάμενη εγκατάσταση: Πριν την εγκατάσταση του λέβητα, το σύστημα πρέπει να αδειάσει τελείως και να καθαριστεί καταλλήλως από λασπόμερα και ρύπους χρησιμοποιώντας κατάλληλα προϊόντα τα οποία διατίθενται στην αγορά και αναφέρονται στο προηγούμενο σημείο. Τα προτεινόμενα προϊόντα καθαρισμού είναι: SENTINEL X300 ή X400 και FERNOX αναγεννητικό για συστήματα θέρμανσης. Για τη χρήση των προϊόντων αυτών ακολουθήστε προσεκτικά τις οδηγίες που παρέχονται με τα ίδια τα προϊόντα. Υπενθυμίζεται ότι η παρουσία ξένων σωμάτων στην εγκατάσταση θέρμανσης μπορεί να προκαλέσει προβλήματα λειτουργίας του λέβητα (π.χ. υπερθέρμανση και θορυβώδης λειτουργία του εναλλάκτη).

Το άναμμα του λέβητα για πρώτη φορά πρέπει να γίνει από την εξουσιοδοτημένη Υπηρεσία Τεχνικής Υποστήριξης που θα πρέπει να ελέγξει:

- Αν τα δεδομένα της πινακίδας αντιστοιχούν σε εκείνα των δικτύων τροφοδοσίας (ηλεκτρικό ρεύμα, νερό, αέριο).
- Αν η εγκατάσταση είναι σύμφωνη με τους τοπικούς ισχύοντες κανονισμούς.
- Κατάλληλη σύνδεση με την παροχή ρεύματος και γείωση της συσκευής.



Η μη τήρηση των προειδοποιήσεων αυτών συνεπάγεται την μείωση χρόνου της εγγύησης της συσκευής. Πριν θέσετε σε λειτουργία αφαιρέστε το προστατευτικό φιλμ από το λέβητα. Μη χρησιμοποιείτε για το σκοπό αυτό εργαλεία ή υλικά αποξυστικά γιατί μπορεί να προξενήσουν ζημιά στα βερνικωμένα μέρη.



Τα υλικά της συσκευασίας (πλαστικές σακούλες, πολυστυρένιο κλπ.) πρέπει να φυλάσσονται μακριά από παιδιά, καθώς αποτελούν πιθανή εστία κινδύνου.

ΣΥΜΒΟΥΛΕΣ ΓΙΑ ΕΞΟΙΚΟΝΟΜΗΣΗ ΕΝΕΡΓΕΙΑΣ

Ρύθμιση της θέρμανσης

Ρυθμίστε τη θερμοκρασία παροχής λέβητα σε συνάρτηση του τύπου εγκατάστασης. Για εγκαταστάσεις με καλοριφέρ, συστήνεται να θέσετε μια μέγιστη θερμοκρασία παροχής του νερού θέρμανσης περίπου 60°C, αυξήστε την τιμή αυτή αν δεν επιτυγχάνεται η απαιτούμενη άνεση στο περιβάλλον. Στην περίπτωση εγκατάστασης με επιδαπέδια ακτινωτά πάνελ, μην ξεπερνάτε τη θερμοκρασία που προβλέπεται από το σχεδιαστή της εγκατάστασης. Συστήνεται η χρησιμοποίηση του Εξωτερικού Αισθητήρα ή/και του Πίνακα Ελέγχου για την αυτόματη προσαρμογή της θερμοκρασίας παροχής σε συνάρτηση των ατμοσφαιρικών συνθηκών ή της εσωτερικής θερμοκρασίας. Με τον τρόπο αυτό δεν παράγεται πλέον θερμότητα περισσότερη από την πραγματικά αναγκαία. Χρησιμοποιήστε τους θερμοστάτες χώρου για να ρυθμίσετε τη θερμοκρασία χωρίς να υπερθερμαίνετε τους χώρους. Κάθε επιπλέον βαθμός θερμοκρασίας σημαίνει μεγαλύτερη ενεργειακή κατανάλωση, ίση περίπου με 6%. Προσαρμόστε τη θερμοκρασία περιβάλλοντος και σε συνάρτηση με τον τύπο χρησιμοποίησης των χώρων. Για παράδειγμα, η κρεβατοκάμαρα ή τα λιγότερο χρησιμοποιούμενα δωμάτια μπορούν να θερμαίνονται σε χαμηλότερη θερμοκρασία. Να χρησιμοποιείτε τον ωριαίο προγραμματισμό και να θέτετε τη θερμοκρασία περιβάλλοντος στις νυχτερινές ώρες χαμηλότερα από εκείνη στις ημερήσιες ώρες κατά περίπου 5°C. Χαμηλότερη τιμή δεν συμφέρει από την άποψη της εξοικονόμησης ενέργειας. Μόνο σε περίπτωση μακράς απουσίας, όπως για παράδειγμα στις διακοπές, να χαμηλώνετε περισσότερο το σετ θερμοκρασίας. Μην καλύπτετε τα θερμαντικά σώματα για να μην παρεμποδίζεται η σωστή κυκλοφορία αέρα. Για τον αερισμό των χώρων μην αφήνετε μισόκλειστα τα παράθυρα αλλά να τα ανοίγετε τελείως για σύντομη χρονική περίοδο.

Ζεστό νερό οικιακής χρήσης

Ικανοποιητική εξοικονόμηση ενέργειας επιτυγχάνεται θέτοντας την επιθυμητή θερμοκρασία του νερού οικιακής χρήσης χωρίς να το αναμινγύετε με κρύο νερό. Κάθε περαιτέρω θέρμανση προξενεί σπατάλη ενέργειας και μεγαλύτερο σχηματισμό αλάτων.







Η **BAXI** μεταξύ των leader στην Ευρώπη στην παραγωγή λέβητων και συστημάτων για τη θέρμανση υψηλής τεχνολογίας, είναι πιστοποιημένη από την CSQ για τα συστήματα διαχείρισης ποιότητας (ISO 9001) για το περιβάλλον (ISO 14001) και για την υγεία και ασφάλεια (OHSAS 18001). Αυτό πιστοποιεί ότι η BAXI S.p.A. αναγνωρίζει ως στρατηγικούς στόχους της την προστασία του περιβάλλοντος, την αξιοπιστία και την ποιότητα των προϊόντων της, την υγεία και την ασφάλεια των υπαλλήλων της.
Η επιχείρηση μέσω της δικής της οργάνωσης ασχολείται σταθερά με την εμπέδωση και βελτίωση των όψεων αυτών υπέρ της ικανοποίησης των πελατών της.



1. ΘΕΣΗ ΣΕ ΛΕΙΤΟΥΡΓΙΑ ΤΟΥ ΛΕΒΗΤΑ

Για να ανάψετε σωστά το λέβητα, ενεργήστε ως εξής:

- Τροφοδοτήστε με ρεύμα το λέβητα.
- Ανοίξτε τη στρόφιγγα του αερίου.
- Πατήστε το κουμπί  του τηλεχειριστηρίου (επόμενη εικόνα) για να καταχωρήσετε τον τρόπο λειτουργίας του λέβητα, όπως περιγράφεται στην παράγραφο "ΠΕΡΙΓΡΑΦΗ ΚΟΥΜΠΙΟΥ  (Καλοκαίρι- Χειμώνας - Μόνο θέρμανση - Σβηστό)".

 **Καταχωρώντας τον τρόπο λειτουργίας ΚΑΛΟΚΑΙΡΙ , ο λέβητας θα λειτουργήσει μόνο σε περίπτωση παροχής ζεστού νερού οικιακής χρήσης.**

 Για να καταχωρήσετε την επιθυμητή θερμοκρασία τόσο σε θέρμανση όσο και σε ζεστό νερό οικιακής χρήσης, ενεργήστε στα σχετικά κουμπιά +/- όπως περιγράφεται στην παράγραφο "ΡΥΘΜΙΣΗ ΤΗΣ ΘΕΡΜΟΚΡΑΣΙΑΣ ΠΕΡΙΒΑΛΛΟΝΤΟΣ ΚΑΙ ΤΟΥ ΝΕΡΟΥ ΟΙΚΙΑΚΗΣ ΧΡΗΣΗΣ".

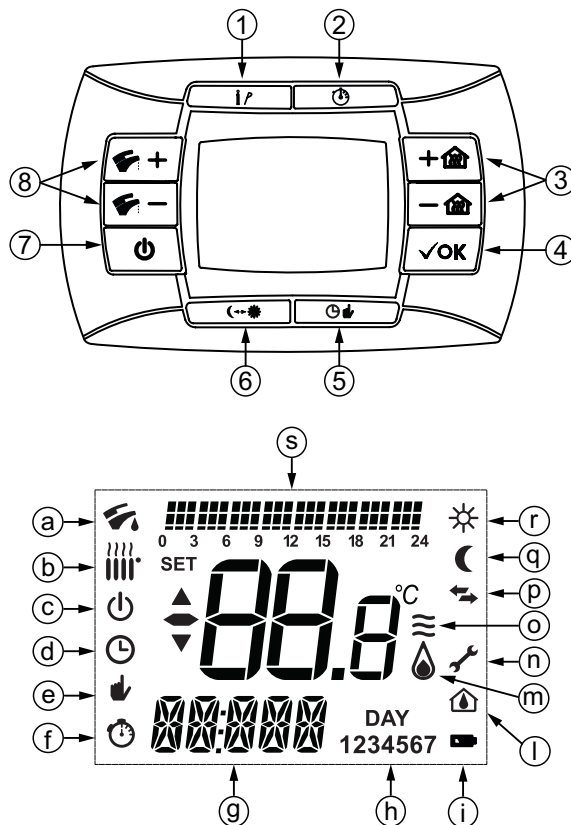

1	Κουμπί πληροφοριών Προγραμματισμού	5	Καταχώρηση τρόπου προγραμματισμένης λειτουργίας (Θέρμανση) Χειρονακτικά/Αυτόματα/Σβηστή
2	Χρονισμένη λειτουργία	6	Κουμπί Economy - Comfort
3	Ρύθμιση θερμοκρασίας περιβάλλοντος	7	Ενεργοποίηση Καλοκαίρι-Χειμώνας-μόνο θέρμανση-Σβηστό
4	Κουμπί επιβεβαίωσης	8	Ρύθμιση θερμοκρασίας ζεστού νερού οικιακής χρήσης ACS

a	Τρόπος οικιακής χρήσης	l	Παράμετρος κάρτας
b	Τρόπος θέρμανσης	m	Ανάφλεξη του καυστήρα
c	Standby (σβηστό)	n	Ανωμαλία σε εξέλιξη
d	Αυτόματη λειτουργία	o	Επίπεδο διακύμανσης φλόγας (ισχύς λέβητα)
e	Χειρονακτική λειτουργία	p	Σε εξέλιξη επικοινωνίας μεταξύ κάρτας και τηλεχειριστηρίου
f	Χρονισμένη λειτουργία ενεργή	q	Τρόπος λειτουργία σε μειωμένη θερμοκρασία
g	Μορφή ώρας/εμφάνιση πληροφοριών	r	Τρόπος λειτουργία σε θερμοκρασία comfort
h	Ημέρες της εβδομάδας	s	Ιστόγραμμα ημερήσιου προγραμματισμού
i	Στάθμη μπαταρίας		

Ενότητα ΧΡΗΣΤΗ (ει)

1.1 ΣΗΜΑΣΙΑ ΤΟΥ ΣΥΜΒΟΛΟΥ

Κατά τη λειτουργία του λέβητα μπορούν να εμφανίζονται στην οθόνη του τηλεχειριστηρίου 4 διαφορετικά επίπεδα ισχύος σχετικά με το βαθμό διαμόρφωση του λέβητα, όπως απεικονίζεται στην εικόνα δίπλα.

1.2 ΠΕΡΙΓΡΑΦΗ ΚΟΥΜΠΙΟΥ (Χειμώνας – Καλοκαίρι – Μόνο θέρμανση – Σβηστό)



Πιέζοντας το κουμπί αυτό μπορείτε να θέσετε τους ακόλουθους τρόπους λειτουργίας του λέβητα:

- ΚΑΛΟΚΑΙΡΙ
- ΧΕΙΜΩΝΑΣ
- ΜΟΝΟ ΘΕΡΜΑΝΣΗΣ
- ΣΒΗΣΤΟ

Σε **ΚΑΛΟΚΑΙΡΙ** στην οθόνη εμφανίζεται το σύμβολο . Ο λέβητας ικανοποιεί μόνο τα αιτήματα θερμότητας σε ζεστό νερό οικιακής χρήσης, η θέρμανση ΔΕΝ ενεργοποιείται (αντιπαγωγτική λειτουργία περιβάλλοντος ενεργή).

Σε **ΧΕΙΜΩΝΑΣ** στην οθόνη απεικονίζονται τα σύμβολα  . Ο λέβητας ικανοποιεί τόσο τα αιτήματα θερμότητας σε ζεστό νερό οικιακής χρήσης, όσο και εκείνα θέρμανσης (αντιπαγωγτική λειτουργία περιβάλλοντος ενεργή).

Σε **ΜΟΝΟ ΘΕΡΜΑΝΣΗ** στην οθόνη απεικονίζεται το σύμβολο . Ο λέβητας ικανοποιεί τόσο τα αιτήματα θερμότητας σε θέρμανση (αντιπαγωγτική λειτουργία περιβάλλοντος ενεργή).

Επιλέγοντας **ΣΒΗΣΤΟ** η οθόνη δεν απεικονίζει κανένα από τα δύο σύμβολα  . Στον τρόπο αυτό ενεργοποιείται μόνο η αντιπαγωγτική λειτουργία περιβάλλοντος, κάθε άλλο αίτημα θερμότητας ζεστού νερού ή θέρμανσης δεν ικανοποιείται.

1.3 ΠΕΡΙΓΡΑΦΗ ΚΟΥΜΠΙΟΥ (ΑΥΤΟΜΑΤΟ-ΧΕΙΡΟΝΑΚΤΙΚΟ-ΣΒΗΣΤΟ)

Πατώντας το κουμπί αυτό μπορείτε να καταχωρήσετε μια από τις ακόλουθες λειτουργίες σχετικές με τη θέρμανση: **ΑΥΤΟΜΑΤΑ - ΧΕΙΡΟΝΑΚΤΙΚΑ - ΣΒΗΣΤΟ** όπως περιγράφεται στη συνέχεια.

ΑΥΤΟΜΑΤΑ (εμφανιζόμενο σύμβολο)

Η λειτουργία αυτή ενεργοποιεί τον ωριαίο προγραμματισμό της λειτουργίας του λέβητα σε θέρμανση. Το αίτημα θερμότητας εξαρτάται από τον καταχωρηθέντα ωριαίο προγραμματισμό (θερμοκρασία περιβάλλοντος COMFORT "☀" ή θερμοκρασία περιβάλλοντος μειωμένη "☾"). Βλέπε παράγραφο "ΩΡΙΑΙΟΣ ΠΡΟΓΡΑΜΜΑΤΙΣΜΟΣ ΤΗΣ ΛΕΙΤΟΥΡΓΙΑΣ ΣΕ ΘΕΡΜΑΝΣΗ" για την καταχώρηση του ωριαίου προγραμματισμού.

ΧΕΙΡΟΝΑΚΤΙΚΑ (εμφανιζόμενο σύμβολο)



Η λειτουργία αυτή απενεργοποιεί τον ωριαίο προγραμματισμό και ο λέβητας λειτουργεί σε θέρμανση στην τεθείσα θερμοκρασία περιβάλλοντος ενεργώντας στα κουμπιά +/- .

ΣΒΗΣΤΟ (εμφανιζόμενο σύμβολο)

Θέτοντας το τηλεχειριστήριο στο "Off" η οθόνη εμφανίζει το σύμβολο  και είναι ανενεργή η λειτουργία σε θέρμανση (είναι ενεργή η αντιπαγωγτική λειτουργία περιβάλλοντος).

1.4 ΡΥΘΜΙΣΗ ΤΗΣ ΘΕΡΜΟΚΡΑΣΙΑΣ ΠΕΡΙΒΑΛΛΟΝΤΟΣ ΚΑΙ ΤΟΥ ΝΕΡΟΥ ΟΙΚΙΑΚΗΣ ΧΡΗΣΗΣ

Η ρύθμιση της θερμοκρασίας περιβάλλοντος  και του ζεστού νερού οικιακής χρήσης  διενεργείται ενεργώντας στα αντίστοιχα κουμπιά +/- (βλέπε εικόνα κεφαλαίου "ΘΕΣΗ ΣΕ ΛΕΙΤΟΥΡΓΙΑ ΤΟΥ ΛΕΒΗΤΑ").

Το άναμμα του καυστήρα απεικονίζεται στην οθόνη με το σύμβολο  όπως περιγράφεται στην παράγραφο "ΣΗΜΑΣΙΑ ΤΟΥ ΣΥΜΒΟΛΟΥ 

ΘΕΡΜΑΝΣΗ

Κατά τη λειτουργία του λέβητα σε θέρμανση, στην οθόνη απεικονίζεται το σύμβολο  και η θερμοκρασία περιβάλλοντος σε °C. Κατά τη χειρονακτική ρύθμιση της θερμοκρασίας περιβάλλοντος, στην οθόνη εμφανίζεται η ένδειξη "AMB".

ΟΙΚΙΑΚΗΣ ΧΡΗΣΗΣ

Κατά τη λειτουργία του λέβητα σε ζεστό νερό οικιακής χρήσης, στην οθόνη απεικονίζεται το σύμβολο  και η θερμοκρασία περιβάλλοντος (°C).

Κατά τη χειρονακτική ρύθμιση της θερμοκρασίας ζεστού νερού οικιακής χρήσης, στην οθόνη εμφανίζεται η ένδειξη "HW SP".



 Σε περίπτωση σύνδεσης ενός μπόιλερ, κατά τη λειτουργία του λέβητα σε ζεστό νερό οικιακής χρήσης, στην οθόνη απεικονίζεται το σύμβολο  και η θερμοκρασία περιβάλλοντος (°C).

1.5 ΠΡΟΓΡΑΜΜΑΤΙΣΜΟΣ (PROGR)

ΚΑΤΑΧΩΡΗΣΗ ΗΜΕΡΟΜΗΝΙΑΣ-ΩΡΑΣ

Πατήστε το κουμπί IP: η οθόνη εμφανίζει (για λίγο) την ένδειξη PROGR και η ώρα αρχίζει να αναβοσβήνει.

 Αν δεν πατηθεί κανένα κουμπί, η λειτουργία τερματίζεται αυτόματα μετά από περίπου 1 λεπτό.

- Ενεργήστε στα κουμπιά +/-  για να ρυθμίσετε την ώρα.
- Πατήστε το κουμπί OK.
- Ενεργήστε στα κουμπιά +/-  για να ρυθμίσετε τα λεπτά.
- Πατήστε το κουμπί OK.
- Ενεργήστε στα κουμπιά +/-  για να καταχωρήσετε την ημέρα της εβδομάδας "Day" (1...7 που αντιστοιχούν σε Δευτέρα... Κυριακή).

Πατήστε το κουμπί IP για να βγείτε από την καταχώρηση ΗΜΕΡΟΜΗΝΙΑΣ-ΩΡΑΣ.

1.6 ΩΡΙΑΙΟΣ ΠΡΟΓΡΑΜΜΑΤΙΣΜΟΣ ΤΗΣ ΛΕΙΤΟΥΡΓΙΑΣ ΣΕ ΘΕΡΜΑΝΣΗ

Για την ενεργοποίηση του ωριαίου προγραμματισμού σε θέρμανση, πατήστε το κουμπί (στην οθόνη του τηλεχειριστηρίου εμφανίζεται το σύμβολο).

Ο ωριαίος προγραμματισμός επιτρέπει τη ρύθμιση της αυτόματης λειτουργίας του λέβητα σε θέρμανση σε καθορισμένες ωριαίες ζώνες και μέρες της εβδομάδας.

Οι ρυθμίσεις λειτουργίας του λέβητα μπορούν να γίνουν για ημέρες **ατομικές** ή για **ομάδες** περισσότερων διαδοχικών ημερών.

1.6.1 Ατομικές ημέρες

Για κάθε επιλεγμένη ημέρα είναι διαθέσιμες 4 ωριαίες ζώνες (4 περίοδοι ανάμματος και σβησίματος του λέβητα σε θέρμανση, ακόμη και με ωράρια διαφορετικά από μέρα σε μέρα), όπως αναφέρεται στον πίνακα που ακολουθεί:

			ΕΡΓΟΣΤΑΣΙΑΚΕΣ ΤΙΜΕΣ							
			On 1	Of 1	On 2	Of 2	On 3	Of 3	On 4	Of 4
MONDY	DAY 1	(Δευτέρα)								
TUEDY	DAY 2	(Τρίτη)								
WEDDY	DAY 3	(Τετάρτη)								
THUDY	DAY 4	(Πέμπτη)	06:00	08:00	11:00	13:00	17:00	23:00	24:00	24:00
FRIDY	DAY 5	(Παρασκευή)								
SATDY	DAY 6	(Σάββατο)								
SUNDY	DAY 7	(Κυριακή)								

Για να θέσετε μια ατομική ωριαία ζώνη, ενεργήστε με τον ακόλουθο τρόπο:

- Πατήστε το κουμπί **IP** και ακολούθως το κουμπί .
- Επιλέξτε μια μέρα της εβδομάδας (1...7) ενεργώντας επαναλαμβανόμενα στα κουμπιά +/- .
- Πατήστε το κουμπί **OK**.
- Η οθόνη εμφανίζει την ένδειξη **on 1** και τα τέσσερα ψηφία της ώρας αναβοσβήνουν, όπως εμφανίζεται στην εικόνα δίπλα.
- Ενεργήστε στα κουμπιά +/- για να καταχωρήσετε την ώρα ανάμματος του λέβητα.
- Πατήστε το κουμπί **OK**.
- Η οθόνη εμφανίζει την ένδειξη **of 1** και τα τέσσερα ψηφία της ώρας αναβοσβήνουν.
- Ενεργήστε στα κουμπιά +/- για να καταχωρήσετε την ώρα σβησίματος του λέβητα.
- Πατήστε το κουμπί **OK**.
- Επαναλάβετε τις ίδιες ενέργειες από το σημείο 4 για να καταχωρήσετε τις υπόλοιπες τρεις ωριαίες ζώνες.
- Πατήστε το κουμπί **IP** για να βγείτε από τη λειτουργία.

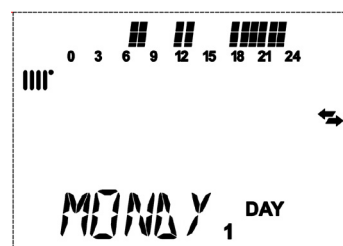

1	Προγραμματισμός σε ΘΕΡΜΑΝΣΗ
2	ΠΡΟΓΡΑΜΜΑΤΙΣΜΕΝΗ ΩΡΙΑΙΑ ΖΩΝΗ 09:00 - 12:00
3	Ημέρα της εβδομάδας: Δευτέρα

Θέτοντας την ώρα ανάμματος "on..." ίση με την ώρα σβησίματος "of..." , η ωριαία ζώνη ακυρώνεται και ο προγραμματισμός περνάει στην επόμενη ζώνη. (π.χ. on1=09:00 – of1=09:00 το πρόγραμμα "πηδάει" την ωριαία ζώνη 1 συνεχίζοντας με on2...).

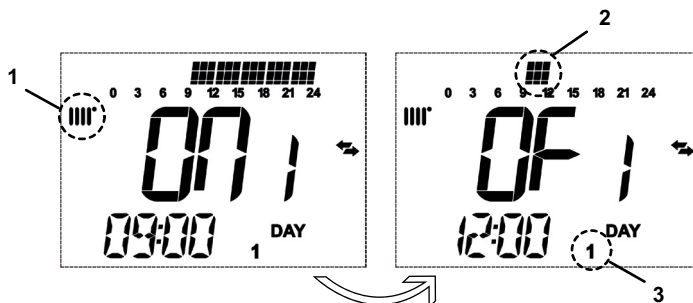

1.6.2 Ομάδες ημερών

Η λειτουργία αυτή επιτρέπει τον προγραμματισμό 4 κοινών ωριαίων ζωνών ανάμματος και σβησίματος της συσκευής για περισσότερες μέρες ή για όλη την εβδομάδα (βλέπε τον ακόλουθο ανακεφαλαιωτικό πίνακα).

Για να θέσετε μια ατομική ωριαία ζώνη, ενεργήστε με τον ακόλουθο τρόπο:

- Πατήστε το κουμπί **IP** και ακολούθως το κουμπί .
- Επιλέξτε μια ΟΜΑΔΑ ημερών ενεργώντας επαναλαμβανόμενα στα κουμπιά +/- .
- Πατήστε το κουμπί **OK**.
- Επαναλάβετε τις περιγραφείσες ενέργειες στα σημεία 4-10 της παραγράφου "Ατομικές ημέρες".



Ανακεφαλαιωτικός πίνακας ομάδων διαθέσιμων ημερών						ΕΡΓΟΣΤΑΣΙΑΚΕΣ ΤΙΜΕΣ			
Ομάδα "MO-FR"	DAY	1	2	3	4	5	από Δευτέρα έως Παρασκευή	Σύμφωνα με πίνακα παραγράφου "Ατομικές ημέρες".	
Ομάδα "SA-SU"	DAY					6	7	Σάββατο Κυριακή 07:00 – 23:00	
Ομάδα "MO-SA"	DAY	1	2	3	4	5	6	από Δευτέρα έως Σάββατο Σύμφωνα με πίνακα παραγράφου "Ατομικές ημέρες".	
Ομάδα "MO-SU"	DAY	1	2	3	4	5	6	7	όλες τις μέρες της εβδομάδας Σύμφωνα με πίνακα παραγράφου "Ατομικές ημέρες".

1.7 ΩΡΙΑΙΟΣ ΠΡΟΓΡΑΜΜΑΤΙΣΜΟΣ ΤΗΣ ΛΕΙΤΟΥΡΓΙΑΣ ΣΕ ΖΕΣΤΟ ΝΕΡΟ ΟΙΚΙΑΚΗΣ ΧΡΗΣΗΣ

(μόνο για λέβητες συνδεδεμένους σε εξωτερικό μπόιλερ)

Η λειτουργία αυτή επιτρέπει τον προγραμματισμό 4 ωριαίων ζωνών λειτουργίας του λέβητα σε ζεστό νερό οικιακής χρήσης στο διάστημα της εβδομάδας (οι ωριαίες προγραμματισμένες ζώνες είναι ίδιες για όλες τις μέρες της εβδομάδας).

Για να θέσετε τον ωριαίο προγραμματισμό σε ζεστό νερό οικιακής χρήσης, ενεργήστε με τον ακόλουθο τρόπο:

- Πατήστε το κουμπί **IP** και ακολούθως το κουμπί  για πρόσβαση στον προγραμματισμό (θέρμανση και ζεστό νερό οικιακής χρήσης).
- Επιλέξτε το πρόγραμμα υγιεινής χρήσης **"HW PR"** ενεργώντας επαναλαμβανόμενα στα κουμπιά **+/-** .
- Πατήστε το κουμπί **OK**.
- Θέστε τις ωριαίες ζώνες στις οποίες ενεργοποιείται η λειτουργία υγιεινής χρήσης επαναλαμβάνοντας τις ενέργειες που περιγράφονται στα σημεία 4-10 της παραγράφου "Ατομικές μέρες" (εργοστασιακή τιμή 06:00 - 23:00).

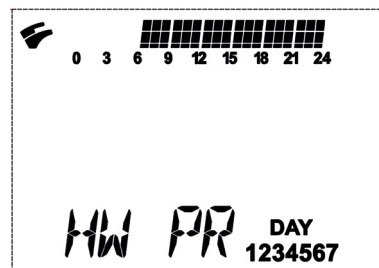

 Για την ενεργοποίηση του εβδομαδιαίου προγραμματισμού απαιτείται ο εγκαταστάτης να θέσει την παράμετρο **"HW PR" = 2**, όπως περιγράφεται στην παράγραφο **"ΤΡΟΠΟΙ ΠΛΗΡΟΦΟΡΙΕΣ ΚΑΙ ΠΡΟΧΩΡΗΜΕΝΕΣ ΡΥΘΜΙΣΕΙΣ"**.

1	Προγραμματισμός σε ΥΓΙΕΙΝΗ ΧΡΗΣΗ
2	ΠΡΟΓΡΑΜΜΑΤΙΣΜΕΝΗ ΩΡΙΑΙΑ ΖΩΝΗ 09:00 - 12:00
3	Ημέρες της εβδομάδας

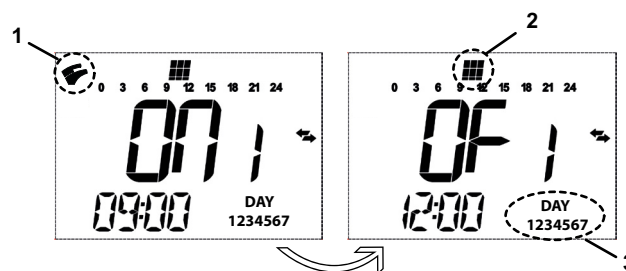



1.8 ΛΕΙΤΟΥΡΓΙΑ ECONOMY - COMFORT



Ο σκοπός της λειτουργίας αυτής είναι να καταχωρηθούν δύο διαφορετικές τιμές θερμοκρασίας περιβάλλοντος:

Economy / Comfort.

Για μεγαλύτερη απλούστευση συμβουλεύουμε να προσδώσετε στη θερμοκρασία ECONOMY μια τιμή χαμηλότερη από τη θερμοκρασία COMFORT.

Για να καταχωρήσετε την επιθυμητή θερμοκρασία περιβάλλοντος, πατήστε το κουμπί 

- η ένδειξη **"ECONM"** δείχνει ότι η τεθείσα θερμοκρασία περιβάλλοντος είναι η μειωμένη: η οθόνη εμφανίζει το σύμβολο .
- η ένδειξη **"COMFR"** δείχνει ότι η τεθείσα θερμοκρασία περιβάλλοντος είναι η ονομαστική: η οθόνη εμφανίζει το σύμβολο .

Για να τροποποιήσετε προσωρινά την τιμή θερμοκρασίας περιβάλλοντος, ενεργήστε στα κουμπιά **+/-**  ή δείτε την παράγραφο **"ΤΡΟΠΟΠΟΙΗΣΗ ΤΙΜΩΝ ΘΕΡΜΟΚΡΑΣΙΑΣ ΤΩΝ ΛΕΙΤΟΥΡΓΙΩΝ ΠΟΥ ΣΥΣΧΕΤΙΖΟΝΤΑΙ ΜΕ ΤΟ ΚΟΥΜΠΙ **".

Η λειτουργία αυτή μπορεί να είναι χειρονακτική ή αυτόματη όπως περιγράφεται στη συνέχεια:

ΑΥΤΟΜΑΤΗ ΛΕΙΤΟΥΡΓΙΑ (εμφανιζόμενο σύμβολο στην οθόνη )

Η τεθείσα θερμοκρασία περιβάλλοντος εξαρτάται από την ωριαία ζώνη (παράγραφος "ΩΡΙΑΙΟΣ ΠΡΟΓΡΑΜΜΑΤΙΣΜΟΣ ΤΗΣ ΛΕΙΤΟΥΡΓΙΑΣ ΣΕ ΘΕΡΜΑΝΣΗ"). Εντός της ωριαίας ζώνης η θερμοκρασία περιβάλλοντος είναι εκείνη του COMFORT, έξω από το χρονικό διάστημα αυτό η θερμοκρασία περιβάλλοντος είναι εκείνη του ECONOMY. Πατώντας το κουμπί  μπορείτε να τροποποιήσετε προσωρινά τη θερμοκρασία περιβάλλοντος (από COMFORT σε ECONOMY και αντίστροφα) μέχρι την επόμενη αλλαγή της ωριαίας καταχωρηθείσας ζώνης.

ΧΕΙΡΟΝΑΚΤΙΚΗ ΛΕΙΤΟΥΡΓΙΑ (εμφανιζόμενο σύμβολο στην οθόνη )

Πατήστε το κουμπί  και διευθετήστε το λέβητα στη χειρονακτική λειτουργία.

Πατώντας το κουμπί  μπορείτε να τροποποιήσετε τη θερμοκρασία περιβάλλοντος (από COMFORT σε ECONOMY και αντίστροφα) μέχρι το επόμενο πάτημα του κουμπιού.





1.9 ΛΕΙΤΟΥΡΓΙΑ SHOWER (ντους)

Η λειτουργία shower εξασφαλίζει μεγαλύτερο comfort υγιεινής χρήσης, για παράδειγμα στη διάρκεια ενός ντους.

Η λειτουργία αυτή επιτρέπει τη διενέργεια παραλαβής ζεστού νερού οικιακής χρήσης σε μια θερμοκρασία χαμηλότερη σε σχέση με την ονομαστική τιμή θερμοκρασίας.

Για να τροποποιήσετε τη μέγιστη τιμή θερμοκρασίας της λειτουργίας shower, ενεργήστε όπως περιγράφεται στην παράγραφο **"ΤΡΟΠΟΠΟΙΗΣΗ ΤΙΜΩΝ ΘΕΡΜΟΚΡΑΣΙΑΣ ΤΩΝ ΛΕΙΤΟΥΡΓΙΩΝ ΠΟΥ ΣΥΣΧΕΤΙΖΟΝΤΑΙ ΜΕ ΤΟ ΚΟΥΜΠΙ **".

Η λειτουργία αυτή μπορεί να ενεργοποιηθεί χειρονακτικά με τον ακόλουθο τρόπο:

- Πατήστε ένα από τα δύο κουμπιά **+/-**  και ακολούθως πατήστε το κουμπί  για την ενεργοποίηση της λειτουργίας (στην οθόνη εμφανίζεται για λίγο η ένδειξη **SHOWR** ακολουθούμενη από την ένδειξη **HW SS**);
- Πατήστε το κουμπί **OK** όσο στην οθόνη αναβοσβήνει η θερμοκρασία παροχής και το σύμβολο .
- Η διάρκεια της λειτουργίας είναι **60 λεπτά** (κατά την περίοδο αυτή το σύμβολο  αναβοσβήνει). Στο τέλος αυτής της χρονικής περιόδου, η τιμή της θερμοκρασίας του νερού υγιεινής χρήσης επιστρέφει στην τεθείσα τιμή του τρόπου λειτουργίας πριν τη λειτουργία (στην οθόνη το σύμβολο  δεν αναβοσβήνει πλέον).

Σημείωση: για την απενεργοποίηση της λειτουργίας πριν τη λήξη των 60 λεπτών, ενεργήστε με τον ακόλουθο τρόπο:

- Πατήστε ένα από τα δύο κουμπιά **+/-**  και ακολούθως πατήστε το κουμπί .
- Πατήστε το κουμπί **OK**, η οθόνη εμφανίζει την ένδειξη **"HW S^"**.

1.10 ΤΡΟΠΟΠΟΙΗΣΗ ΤΙΜΩΝ ΘΕΡΜΟΚΡΑΣΙΑΣ ΤΩΝ ΛΕΙΤΟΥΡΓΙΩΝ ΣΥΣΧΕΤΙΣΜΕΝΩΝ ΜΕ ΤΟ ΚΟΥΜΠΙ (↔☀)

Για την αλλαγή της τιμής θερμοκρασίας ενεργήστε με τον ακόλουθο τρόπο:

- Πατήστε το κουμπί **IP** για την ενεργοποίηση της λειτουργίας **PROGR**;
- Ενεργήστε στο κουμπί (↔☀) για να κυλήσουν οι λειτουργίες προς τροποποίηση όπως περιγράφεται στον πίνακα που ακολουθεί:

Λειτουργία	Εμφάνιση	Περιγραφή της λειτουργίας
COMFR	Αναβοσβήνει η τεθείσα τιμή θερμοκρασίας (εργοστασιακή τιμή = 20°C)	Λειτουργία του λέβητα σε θέρμανση στην ονομαστική θερμοκρασία.
ECONM	Αναβοσβήνει η τεθείσα τιμή θερμοκρασίας (εργοστασιακή τιμή = 18°C)	Λειτουργία του λέβητα σε θέρμανση στη μειωμένη θερμοκρασία.
NOFRS	Αναβοσβήνει η τεθείσα τιμή θερμοκρασίας (εργοστασιακή τιμή = 5 °C)	Λειτουργία του λέβητα σε θέρμανση στην τεθείσα αντιπαγωτική θερμοκρασία περιβάλλοντος.
SHOWR	Αναβοσβήνει η τεθείσα τιμή θερμοκρασίας (εργοστασιακή τιμή = 40°C)	Λειτουργία του λέβητα σε υγιεινή χρήση στην τεθείσα θερμοκρασία.

- Για την τροποποίηση της τιμής της επιλεγμένης λειτουργία, πατήστε τα κουμπιά +/- ;
- Για να βγείτε πατήστε το κουμπί **IP**.

1.11 ΧΡΟΝΙΣΜΕΝΕΣ ΛΕΙΤΟΥΡΓΙΕΣ (ΚΟΥΜΠΙ ⌚)

1.11.1 ΧΡΟΝΙΣΜΕΝΟ ΣΒΗΣΙΜΟ (ΠΡΟΓΡΑΜΜΑ ΔΙΑΚΟΠΩΝ)

Με τη λειτουργία αυτή μπορείτε να αναστείλετε προσωρινά τον ωριαίο προγραμματισμό (κεφάλαιο "ΩΡΙΑΙΟΣ ΠΡΟΓΡΑΜΜΑΤΙΣΜΟΣ ΤΗΣ ΛΕΙΤΟΥΡΓΙΑΣ ΣΕ ΘΕΡΜΑΝΣΗ") για κάποια χρονική περίοδο. Στη φάση αυτή εξασφαλίζεται μια ελάχιστη θερμοκρασία περιβάλλοντος (εργοστασιακή τιμή 5°C) τροποποιήσιμη όπως περιγράφεται στην παράγραφο "ΤΡΟΠΟΠΟΙΗΣΗ ΤΙΜΩΝ ΘΕΡΜΟΚΡΑΣΙΑΣ ΤΩΝ ΛΕΙΤΟΥΡΓΙΩΝ ΠΟΥ ΣΥΣΧΕΤΙΖΟΝΤΑΙ ΜΕ ΤΟ ΚΟΥΜΠΙ (↔☀)" στο λήμμα "NOFRS".

Για την ενεργοποίηση της λειτουργίας, ενεργήστε με τον ακόλουθο τρόπο:

- πατήστε το κουμπί για να καταχωρήσετε τη λειτουργία "ΑΥΤΟ" (σύμβολο).
- Πατήστε το κουμπί στην οθόνη εμφανίζεται η ένδειξη **MM 60** και τα σύμβολα αναβοσβήνουν.

Στο παράδειγμα αυτό η λειτουργία έχει διάρκεια 60 λεπτών.

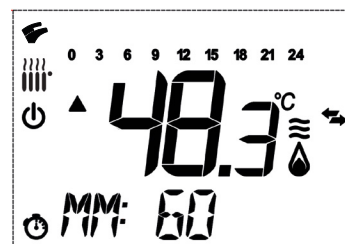

Ενεργήστε στα κουμπιά +/- για να ρυθμίσετε τη διάρκεια της λειτουργίας, το διάστημα ρύθμισης είναι 10 λεπτά. Ο χρόνος μπορεί να είναι 10 λεπτά μέχρι ένα μέγιστο 45 ημερών.

Πατώντας το κουμπί + μετά από **90 λεπτά**, στην οθόνη εμφανίζεται η ένδειξη **HH 02**: στην περίπτωση αυτή ο χρόνος θεωρείται σε ώρες. Το διάστημα κυμαίνεται μεταξύ 2 και 47 ωρών.

Πατώντας το κουμπί + μετά από **47 ώρες**, στην οθόνη εμφανίζεται η ένδειξη **DD 02**: στην περίπτωση αυτή ο χρόνος θεωρείται σε μέρες. Το διάστημα κυμαίνεται μεταξύ 2 και 45 ημερών (το διάστημα ρύθμισης είναι 1 μέρα).



Αφού ενεργοποιήσετε τη λειτουργία αυτή, βεβαιωθείτε να μην πατήσετε κανένα άλλο κουμπί. Πράγματι, πατώντας ορισμένα κουμπιά του τηλεχειριστηρίου, μπορείτε να ενεργοποιήσετε κατά λάθος τη χειρονακτική λειτουργία (το σύμβολο αναβοσβήνει στην οθόνη) και η λειτουργία "Χρονισμένο σβήσιμο" διακόπτεται. Στην περίπτωση αυτή απαιτείται να επαναλάβετε την διαδικασία ενεργοποίησης της λειτουργίας όπως περιγράφεται στην αρχή της παραγράφου αυτής.

1.11.2 ΧΡΟΝΙΣΜΕΝΗ ΧΕΙΡΟΝΑΚΤΙΚΑ (PARTY)

Η λειτουργία αυτή επιτρέπει την καταχώρηση μιας προσωρινής τιμής θερμοκρασίας περιβάλλοντος. Στο τέλος της περιόδου αυτής, ο τρόπος λειτουργίας επιστρέφει σε εκείνον που τέθηκε προηγουμένως.

Για την ενεργοποίηση της λειτουργίας, ενεργήστε με τον ακόλουθο τρόπο:

- πατήστε το κουμπί για να καταχωρήσετε τη λειτουργία "ΧΕΙΡΟΝΑΚΤΙΚΑ" (σύμβολο).
- Πατήστε το κουμπί στην οθόνη εμφανίζεται η ένδειξη **MM 60** και τα σύμβολα αναβοσβήνουν.
- Η ρύθμιση της διάρκειας της λειτουργίας είναι η ίδια που περιγράφεται στην παράγραφο "ΧΡΟΝΙΣΜΕΝΟ ΣΒΗΣΙΜΟ (ΠΡΟΓΡΑΜΜΑ ΔΙΑΚΟΠΩΝ)".
- Για την τροποποίηση της τιμής της θερμοκρασίας περιβάλλοντος πατήστε το κουμπί **OK** (στην οθόνη εμφανίζεται η ένδειξη "AMB") και ενεργήστε στα κουμπιά +/- .

2. ΠΑΡΑΤΕΤΑΜΕΝΗ ΑΧΡΗΣΙΑ ΤΟΥ ΣΥΣΤΗΜΑΤΟΣ. ΑΝΤΙΠΑΓΩΤΙΚΗ ΠΡΟΣΤΑΣΙΑ

Συνιστάται να αποφεύγετε την αποστράγγιση ολόκληρης της εγκατάστασης θέρμανσης, καθώς οι αλλαγές νερού αποτελούν αιτία σχηματισμού άχρηστων και επιβλαβών αλάτων στο εσωτερικό του λέβητα και των θερμαντικών σωμάτων. Σε περίπτωση που η θερμική εγκατάσταση δε χρησιμοποιείται κατά τη διάρκεια του χειμώνα και υπάρχει κίνδυνος παγετού, συνιστάται να προσθέσετε στο νερό της εγκατάστασης κατάλληλα διαλύματα αντιπαγωτικού που προορίζονται για το σκοπό αυτό (π.χ. προπυλενική γλυκόλη σε συνδυασμό με αναστολείς διάβρωσης και καθαλατώσεων). Η ηλεκτρονική διαχείριση του λέβητα διαθέτει "αντιπαγωτική" προστασία στη λειτουργία θέρμανσης ώστε με θερμοκρασία μικρότερης των 5 °C να τίθεται σε λειτουργία ο καυστήρας μέχρι η θερμοκρασία να φθάσει περίπου τους 30 °C.





Η λειτουργία είναι ενεργή αν ο λέβητας τροφοδοτείται ηλεκτρικά, υπάρχει αέριο, η πίεση της εγκατάστασης είναι η ενδεικτική και ο λέβητας δεν είναι μπλοκαρισμένος.

3. ΑΛΛΑΓΗ ΑΕΡΙΟΥ

Οι λέβητες μπορούν να λειτουργούν είτε με μεθάνιο (G20), είτε με υγραέριο GPL (G31). Σε περίπτωση που καθίσταται αναγκαία η αλλαγή αερίου, πρέπει να απευθυνθείτε στην ΕΞΟΥΣΙΟΔΟΤΗΜΕΝΗ ΥΠΗΡΕΣΙΑ ΤΕΧΝΙΚΗΣ ΥΠΟΣΤΗΡΙΞΗΣ.

4. ΣΦΑΛΜΑΤΑ

Παρουσία ανωμαλίας η οθόνη εμφανίζει τα σύμβολα   και την ένδειξη <ERROR> να αναβοσβήνει. Η ανωμαλία ταυτοποιείται από έναν κωδικό σφάλματος ακολουθούμενο από το γράμμα E και δεν μπορεί να αποκατασταθεί από τον πελάτη. Καλέστε το Εξουσιοδοτημένο Κέντρο Τεχνικής Υποστήριξης.



E	Περιγραφή ανωμαλίας	ΕΠΕΜΒΑΣΗ
10	Εξωτερικός αισθητήρας χαλασμένος	Καλέστε το εξουσιοδοτημένο κέντρο τεχνικής υποστήριξης.
12	Μη μεταλλαγή πρεσοστάτη διαφορικού υδραυλικού	Καλέστε το εξουσιοδοτημένο κέντρο τεχνικής υποστήριξης.
13	Επαφές κολημμένες πρεσοστάτη διαφορικού υδραυλικού	Καλέστε το εξουσιοδοτημένο κέντρο τεχνικής υποστήριξης.
15	Σφάλμα εντολής βαλβίδας αερίου	Καλέστε το εξουσιοδοτημένο κέντρο τεχνικής υποστήριξης.
18	Αυτόματη πλήρωση υδραυλικού κυκλώματος σε εξέλιξη	Περιμένετε το τέλος του κύκλου πλήρωσης
19	Ανωμαλία στη φάση πλήρωσης συστήματος	Πατήστε για τουλάχιστον 2 δευτερόλεπτα το κουμπί R .
20	Αισθητήρας NTC παροχής χαλασμένος	Καλέστε το εξουσιοδοτημένο κέντρο τεχνικής υποστήριξης.
28	Αισθητήρας NTC καυσαερίων χαλασμένος	Καλέστε το εξουσιοδοτημένο κέντρο τεχνικής υποστήριξης.
40	Αισθητήρας NTC επιστροφής χαλασμένος	Καλέστε το εξουσιοδοτημένο κέντρο τεχνικής υποστήριξης.
50	Αισθητήρας NTC ζεστού νερού οικιακής χρήσης χαλασμένος	Καλέστε το εξουσιοδοτημένο κέντρο τεχνικής υποστήριξης.
53	Αγωγός καυσαερίων φραγμένος	Διακόψτε την ηλεκτρική τροφοδοσία στο λέβητα για μερικά δευτερόλεπτα. Αν η ανωμαλία επιμένει, καλέστε το εξουσιοδοτημένο κέντρο τεχνικής υποστήριξης.
55	Ηλεκτρονική κάρτα μη βαθμονομημένη	Καλέστε το εξουσιοδοτημένο κέντρο τεχνικής υποστήριξης.
83...87	Πρόβλημα επικοινωνίας μεταξύ κάρτας λέβητα και μονάδας χειρισμού. Πιθανό βραχυκύκλωμα στην καλωδίωση.	Καλέστε το εξουσιοδοτημένο κέντρο τεχνικής υποστήριξης.
92	Ανωμαλία καυσαερίων κατά τη φάση βαθμονόμησης (πιθανή ανακυκλοφορία καυσαερίων)	Καλέστε το εξουσιοδοτημένο κέντρο τεχνικής υποστήριξης.
109	Παρουσία αέρα στο κύκλωμα λέβητα (προσωρινή ανωμαλία)	Καλέστε το εξουσιοδοτημένο κέντρο τεχνικής υποστήριξης.
110	Επέμβαση θερμοστάτη ασφαλείας λόγω υπερβολικής θερμοκρασίας (αντλία πιθανώς μπλοκαρισμένη ή αέρας στο κύκλωμα θέρμανσης).	Πατήστε για τουλάχιστον 2 δευτερόλεπτα το κουμπί R .
117	Πίεση υδραυλικού κυκλώματος πολύ υψηλή (> 2,7 bar)	Καλέστε το εξουσιοδοτημένο κέντρο τεχνικής υποστήριξης.
118	Πίεση υδραυλικού κυκλώματος πολύ χαμηλή	Ελέγξτε αν η πίεση της εγκατάστασης είναι η προκαθορισμένη. Βλέπε παράγραφο ΠΛΗΡΩΣΗΣ ΣΥΣΤΗΜΑΤΟΣ.
125	Επέμβαση ασφαλείας λόγω απουσίας κυκλοφορίας. (έλεγχος διενεργηθείς μέσω αισθητήρα θερμοκρασίας)	Πατήστε για τουλάχιστον 2 δευτερόλεπτα το κουμπί R .
128	Απώλεια φλόγας	Πατήστε για τουλάχιστον 2 δευτερόλεπτα το κουμπί R .
129	Απώλεια φλόγας σε άναμμα	Καλέστε το εξουσιοδοτημένο κέντρο τεχνικής υποστήριξης.
130	Επέμβαση αισθητήρα NTC καυσαερίων λόγω υπερβολικής θερμοκρασίας	Πατήστε για τουλάχιστον 2 δευτερόλεπτα το κουμπί R .
133	Μη ανάφλεξη (5 προσπάθειες)	Πατήστε για τουλάχιστον 2 δευτερόλεπτα το κουμπί R .
134	Βαλβίδα αερίου μπλοκαρισμένη	Πατήστε για τουλάχιστον 2 δευτερόλεπτα το κουμπί R .

135	Εσωτερικό σφάλμα κάρτας	Καλέστε το εξουσιοδοτημένο κέντρο τεχνικής υποστήριξης.	
	Σφάλμα σύνδεσης βαλβίδας αερίου		
154	Δοκιμή ελέγχου αισθητήρα παροχής/επιστροφής	Καλέστε το εξουσιοδοτημένο κέντρο τεχνικής υποστήριξης.	
160	Ανωμαλία λειτουργίας ανεμιστήρα	Καλέστε το εξουσιοδοτημένο κέντρο τεχνικής υποστήριξης.	
178	Επέμβαση θερμοστάτη ασφαλείας λόγω υπερβολικής θερμοκρασίας σε σύστημα χαμηλής θερμοκρασίας.	Καλέστε το εξουσιοδοτημένο κέντρο τεχνικής υποστήριξης.	
270	Υπερθέρμανση λειτουργία	Καλέστε το εξουσιοδοτημένο κέντρο τεχνικής υποστήριξης.	
317	162	Συχνότητα ηλεκτρικής τροφοδοσίας εσφαλμένη	Καλέστε το εξουσιοδοτημένο κέντρο τεχνικής υποστήριξης.
384	164	Παρασιτική φλόγα (εσωτερική ανωμαλία)	Πατήστε για τουλάχιστον 2 δευτερόλεπτα το κουμπί R .
385	165	Τάση τροφοδοσίας πολύ χαμηλή	Η επαναφορά είναι αυτόματη με τάση μεγαλύτερη των 175V. Αν η ανωμαλία επιμένει, καλέστε το εξουσιοδοτημένο κέντρο τεχνικής υποστήριξης.
431		Ανταλλάκτης αισθητήρας χαλασμένος	Καλέστε το εξουσιοδοτημένο κέντρο τεχνικής υποστήριξης.



Μπορείτε να κάνετε 5 διαδοχικές προσπάθειες επανοπλισμού μετά τις οποίες ο λέβητας παραμένει μπλοκαρισμένος. Για τη διενέργεια μιας νέας προσπάθειας επανοπλισμού, θα πρέπει να περιμένετε 15 λεπτά.

5. ΣΒΗΣΙΜΟ ΤΟΥ ΛΕΒΗΤΑ

Για το σβήσιμο του λέβητα πρέπει να διακόψετε την ηλεκτρική τροφοδοσία της συσκευής μέσω του διπολικού διακόπτη. Στον τρόπο λειτουργίας "Σβηστό-αντιπαγετική προστ.-" ο λέβητας παραμένει σβηστός αλλά τα ηλεκτρικά κυκλώματα παραμένουν υπό τάση και ενεργοποιείται η αντιπαγετική λειτουργία..

6. ΠΛΗΡΩΣΗ ΕΓΚΑΤΑΣΤΑΣΗΣ

Η συσκευή διαθέτει ένα σύστημα αυτόματης τροφοδοσίας. Για περισσότερες πληροφορίες δείτε το κεφάλαιο ΠΛΗΡΩΣΗ ΕΓΚΑΤΑΣΤΑΣΗΣ στην "Ενότητα ΕΓΚΑΤΑΣΤΑΣΗΣ".



Σε περίπτωση που παρατηρούνται συχνές πτώσεις πίεσης, ζητήστε την επέμβαση της ΕΞΟΥΣΙΟΔΟΤΗΜΕΝΗΣ ΥΠΗΡΕΣΙΑΣ ΤΕΧΝΙΚΗΣ ΥΠΟΣΤΗΡΙΞΗΣ.

7. ΟΔΗΓΙΕΣ ΓΙΑ ΤΗΝ ΤΑΚΤΙΚΗ ΣΥΝΤΗΡΗΣΗ

Για να διατηρείται η αποδοτική και ασφαλής λειτουργία του λέβητα σας, αναθέστε τον έλεγχο του σε εξουσιοδοτημένη Υπηρεσία Τεχνικής Υποστήριξης, μετά το τέλος κάθε περιόδου λειτουργίας. Με την προσεγμένη συντήρηση εξασφαλίζεται η οικονομική λειτουργία της εγκατάστασης.

ΠΡΟΕΙΔΟΠΟΙΗΣΕΙΣ ΠΡΙΝ ΤΗΝ ΕΓΚΑΤΑΣΤΑΣΗ

Οι τεχνικές σημειώσεις και οι οδηγίες που ακολουθούν απευθύνονται στους εγκαταστάτες προκειμένου να τους βοηθήσουν στην ορθή εκτέλεση της εγκατάστασης. Οι οδηγίες που αφορούν το άναμμα και τη χρήση του λέβητα βρίσκονται στο τμήμα που απευθύνεται στο χρήστη.

Εκτός αυτών, έχετε υπόψη σας ότι:

- Σε περίπτωση εγκατάστασης της συσκευής σε χώρο με θερμοκρασία μικρότερη των 0°C, λάβετε τα αναγκαία μέτρα για την αποφυγή σχηματισμού πάγου στο σιφώνιο και στην απομάκρυνση του συμπυκνώματος.
- Ο λέβητας μπορεί να συνδεθεί με οποιοδήποτε τύπου θερμομαντικό μέσο, καλοριφέρ ή αερόθερμο, δισωλήνιου ή μονοσωλήνιου τύπου. Ωστόσο, οι διατομές του κυκλώματος πρέπει να υπολογίζονται σύμφωνα με τις κοινές μεθόδους λαμβάνοντας υπόψη τη χαρακτηριστική παροχή-μανομετρικό ύψος διαθέσιμη για την πλάκα και που αναφέρονται στην παράγραφο 16.
- Τα υλικά της συσκευασίας (πλαστικές σακούλες, πολυστυρένιο κλπ.) πρέπει να φυλάσσονται μακριά από παιδιά, καθώς αποτελούν πιθανή εστία κινδύνου.
- Το πρώτο άναμμα του λέβητα πρέπει να γίνει από την εξουσιοδοτημένη Υπηρεσία Τεχνικής Υποστήριξης τα στοιχεία της οποίας αναφέρονται στο συνημμένο φύλλο.

Η μη τήρηση των παραπάνω καθιστά την εγγύηση άκυρη.

ΠΡΟΕΙΔΟΠΟΙΗΣΗ ΣΥΜΠΛΗΡΩΜΑΤΙΚΗΣ ΑΝΤΛΙΑΣ

Σε περίπτωση χρήσης συμπληρωματικής αντλίας στην εγκατάσταση θέρμανσης, τοποθετήστε την στο κύκλωμα επιστροφής του λέβητα. Αυτό για να επιτραπεί η σωστή λειτουργία του πρεσοστάτη νερού.

ΗΛΙΑΚΗ ΠΡΟΕΙΔΟΠΟΙΗΣΗ

Σε περίπτωση προσωρινής σύνδεσης του λέβητα (σύνθετος) σε εγκατάσταση με ηλιακά πάνελ, η μέγιστη θερμοκρασία του ζεστού νερού οικιακής χρήσης στην είσοδο του λέβητα δεν πρέπει να είναι μεγαλύτερη των **60°C**.



Τα υλικά της συσκευασίας (πλαστικές σακούλες, πολυστυρένιο κλπ.) πρέπει να φυλάσσονται μακριά από παιδιά, καθώς αποτελούν πιθανή εστία κινδύνου.

8. ΕΓΚΑΤΑΣΤΑΣΗ ΤΟΥ ΛΕΒΗΤΑ

Ο λέβητας μπορεί να εγκατασταθεί με τους ακόλουθους τρόπους:

1. Εγκατάσταση με εξωτερικό εντοιχισμό.
2. Εγκατάσταση κρεμαστή εξωτερικά σε χώρους μερικώς προστατευμένους.
3. Εγκατάσταση κρεμαστή εξωτερικά χωρίς άνωθεν προστασία.

ΕΞΟΠΛΙΣΜΟΣ ΣΤΗ ΣΥΣΚΕΥΑΣΙΑ

- Μορφότυπο (βλέπε την ενότητα "SECTION" C στο τέλος του εγχειριδίου)
- Τραβέρσα στήριξης λέβητα για εγκατάσταση σε κάσωμα
- Τραβέρσα στήριξης λέβητα για εγκατάσταση σε τοίχωμα
- Ούπα 8 mm και βίδες πίεσης

Συστήνεται η εγκατάσταση, στο κύκλωμα θέρμανσης, δύο βανών (παροχής και επιστροφής) G3/4, που διατίθενται κατά παραγγελία και που επιτρέπουν, σε περίπτωση σημαντικών επεμβάσεων, να ενεργείτε χωρίς να χρειάζεται να αδειάζετε όλο το σύστημα θέρμανσης. Σε περίπτωση υφιστάμενης εγκαταστάσεως και αντικατάστασης συνιστάται, εκτός των προαναφερθέντων, και η τοποθέτηση στην επιστροφή του λέβητα και στο κάτω μέρος ενός δοχείου καθίζησης για τη συγκέντρωση αλάτων ή υπολειμμάτων τα οποία παραμένουν μετά τον καθαρισμό και μπορούν με το χρόνο να τεθούν σε κυκλοφορία.



Μην ανασκώνετε τη συσκευή ασκώντας δύναμη στα πλαστικά μέρη, όπως για παράδειγμα το σιφώνιο και τον πυργίσκο καπνών.



Σφίξτε καλά τους συνδέσμους ύδρευσης του λέβητα (μέγιστη ροπή 30Nm).



Πριν τη θέση σε λειτουργία του λέβητα, γεμίστε το σιφώνιο με νερό για να μη διαχυθούν οι καπνοί στο δωμάτιο.

ΔΙΑΣΤΑΣΕΙΣ ΤΟΥ ΛΕΒΗΤΑ ΚΑΙ ΤΟΥ ΚΑΣΩΜΑΤΟΣ

Οι διαστάσεις του λέβητα και του κασώματος και τα σχετικά μεγέθη εγκατάστασης των συνδέσεων ύδρευσης φέρονται στο τέλος του εγχειριδίου στην ενότητα "SECTION" C.

	Εκκένωση συμπυκνώματος		Είσοδος GAS (G3/4")
	Εκκένωση βαλβίδας ασφαλείας		Είσοδος κρύου νερού οικιακής χρήσης/Φόρτωση εγκατάστασης (G1/2")
	Παροχή συστήματος θέρμανσης (G3/4")		Επιστροφή συστήματος θέρμανσης (G3/4")
	Παροχή ζεστού νερού οικιακής χρήσης (G1/2") μοντέλα 24, 26, 28 και 30 /μπόιλερ (G3/4") μοντέλα 1.24		

8.1 ΕΓΚΑΤΑΣΤΑΣΗ ΜΕ ΕΞΩΤΕΡΙΚΟ ΕΝΤΟΙΧΙΣΜΟ

Ο λέβητας εγκαθίσταται στο εσωτερικό της κάσας/μορφότυπου που παρέχεται ως αξεσουάρ σε μια συσκευασία χωριστά. Η κάσα/μορφότυπο θα πρέπει να εισαχθεί στον τοίχο σε μια εσοχή που δημιουργείται για το σκοπό αυτό και στερεώνεται με τους σχετικούς πλευρικούς σφιγκτήρες.



Για μια σωστή τοποθέτηση του λέβητα εντός της κάσας/μορφότυπου απαιτείται το εσωτερικό ωφέλιμο βάθος της κάσας/μορφότυπου να είναι ομοιόμορφο 240 mm. Αν το μέγεθος αυτό δεν τηρηθεί, μεριμνήστε για την προσθήκη του kit πλαισίου αποστάτη που παρέχεται ως αξεσουάρ.

Διενεργήστε τη θέση σε λειτουργία του συστήματος ξεκινώντας από τη θέση των συνδέσεων εισαγωγής νερού και αερίου που υπάρχουν στην κάτω τραβέρσα της κάσας/μορφότυπου.

Αφού ολοκληρώσετε τις εργασίες τοιχοποιίας γαντζώστε την τραβέρσα στήριξης λέβητα στους σχετικούς γάντζους που υπάρχουν στην κάσα/μορφότυπο. Στερεώστε την τραβέρσα με τις 6 παρεχόμενες με το λέβητα βίδες αυτοκοχλιοτόμησης χρησιμοποιώντας τις οπές που υπάρχουν στην τραβέρσα. Γαντζώστε το λέβητα στην τραβέρσα χρησιμοποιώντας τις επάνω οπές (λεπτομέρεια Α της εικόνας) και διενεργήστε τις υδραυλικές συνδέσεις χρησιμοποιώντας εύκαμπτους σωλήνες (διαθέσιμοι ως αξεσουάρ).

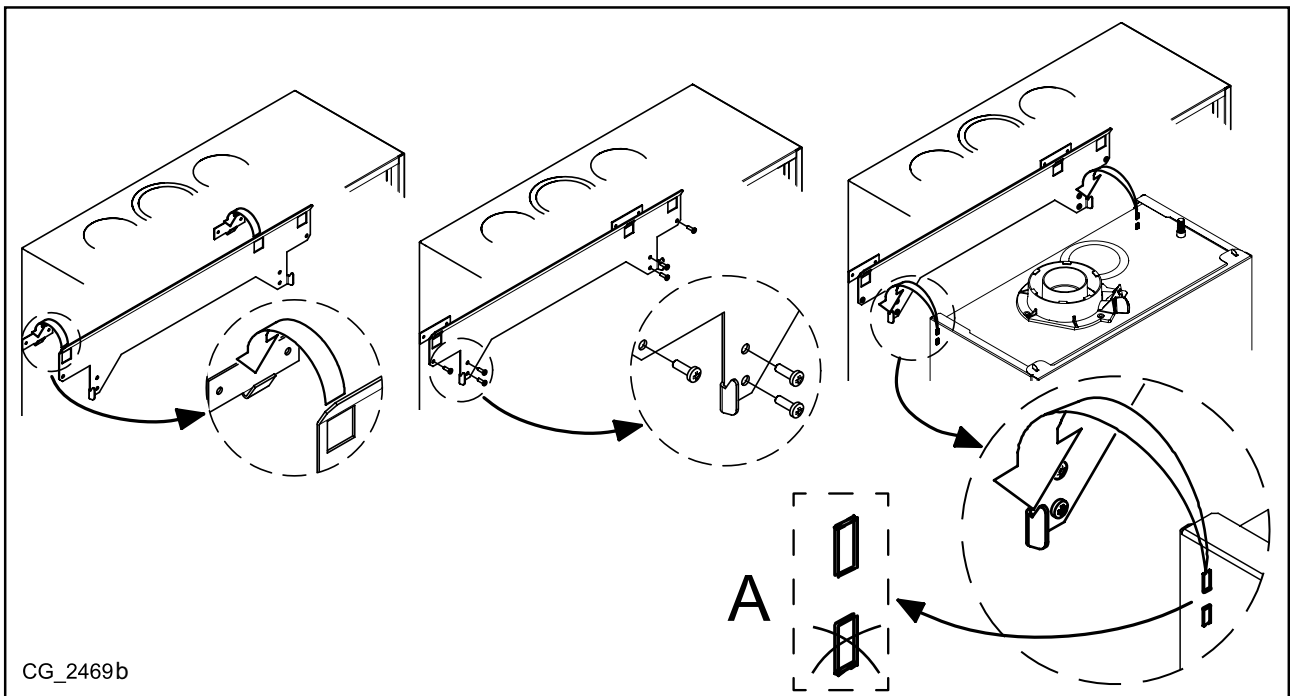

CG_2469b

Για την αποφυγή διαρροών νερού από τη βαλβίδα ασφαλείας, η ίδια ΠΡΕΠΕΙ να συνδεθεί σε μια απαγωγή σιφωνίου μέσω της οπής "↓" που υπάρχει στο κάτω μέρος της κάσας/μορφότυπου.

Συνδέστε το σιφώνιο εκκένωσης συμπυκνώματος καπνών σε μια κοιλότητα απαγωγής μέσω της οπής "↓", που υπάρχει στο κάτω πλευρό της κάσας/μορφότυπου εξασφαλίζοντας μια συνεχή κλίση.

Να αποφεύγονται τα οριζόντια τμήματα.

Αφού στερεωθεί ο λέβητας διενεργήστε τη σύνδεση στους αγωγούς αποστράγγισης και απορρόφησης, που παρέχονται ως αξεσουάρ, όπως περιγράφεται στα επόμενα κεφάλαια.

8.2 ΕΓΚΑΤΑΣΤΑΣΗ ΚΡΕΜΑΣΤΗ ΕΞΩΤΕΡΙΚΑ ΣΕ ΧΩΡΟΥΣ ΜΕΡΙΚΩΣ ΠΡΟΣΤΑΤΕΥΜΕΝΟΥΣ

Ο λέβητας αυτός μπορεί να εγκατασταθεί εξωτερικά σε χώρο μερικώς προστατευμένο. Ως "χώρος μερικώς προστατευμένος" νοείται εκείνος όπου ο λέβητας δεν είναι εκτεθειμένος άμεσα σε βροχή, χιόνι, χαλάζι, κλπ.

Αφού καθορίσετε την ακριβή θέση του λέβητα, στερεώστε το σχέδιο εγκατάστασης στον τοίχο. Για την εγκατάσταση, ξεκινήστε από τη θέση των στομιών εισαγωγής νερού και αερίου που υπάρχουν στην κάτω λωρίδα του σχεδίου. Αφού στερεωθεί ο λέβητας στον τοίχο διενεργήστε τη σύνδεση στους αγωγούς αποστράγγισης και απορρόφησης, που παρέχονται ως αξεσουάρ, όπως περιγράφεται στα επόμενα κεφάλαια. Συνδέστε το σιφώνιο σε μια λεκάνη αποστράγγισης εξασφαλίζοντας μια συνεχή κλίση. Να αποφεύγονται οριζόντια τμήματα.

ΕΝΔΟΤΗΤΑ ΕΓΚΑΤΑΣΤΑΣΤΗ (Θ1)

8.3 ΕΓΚΑΤΑΣΤΑΣΗ ΚΡΕΜΑΣΤΗ ΕΞΩΤΕΡΙΚΑ ΧΩΡΙΣ ΑΝΩΘΕΝ ΠΡΟΣΤΑΣΙΑ

Ο λέβητας αυτός μπορεί να εγκατασταθεί εξωτερικά χωρίς άνωθεν προστασία χάρη στην προσθήκη του κιτ κάλυψης που παρέχεται ως αξεσουάρ.

Αφού καθορίσετε την ακριβή θέση του λέβητα, στερεώστε το σχέδιο εγκατάστασης στον τοίχο. Για την εγκατάσταση, ξεκινήστε από τη θέση των στομιών εισαγωγής νερού και αερίου που υπάρχουν στην κάτω λωρίδα του σχεδίου.

Αφού στερεώσετε το λέβητα στο τοίχωμα, εγκαταστήστε το κιτ κάλυψης ακολουθώντας τη διαδικασία που απεικονίζεται στην εικόνα. Διενεργήστε τη σύνδεση στους αγωγούς αποστράγγισης και απορρόφησης, που παρέχονται ως αξεσουάρ, όπως περιγράφεται στα επόμενα κεφάλαια.

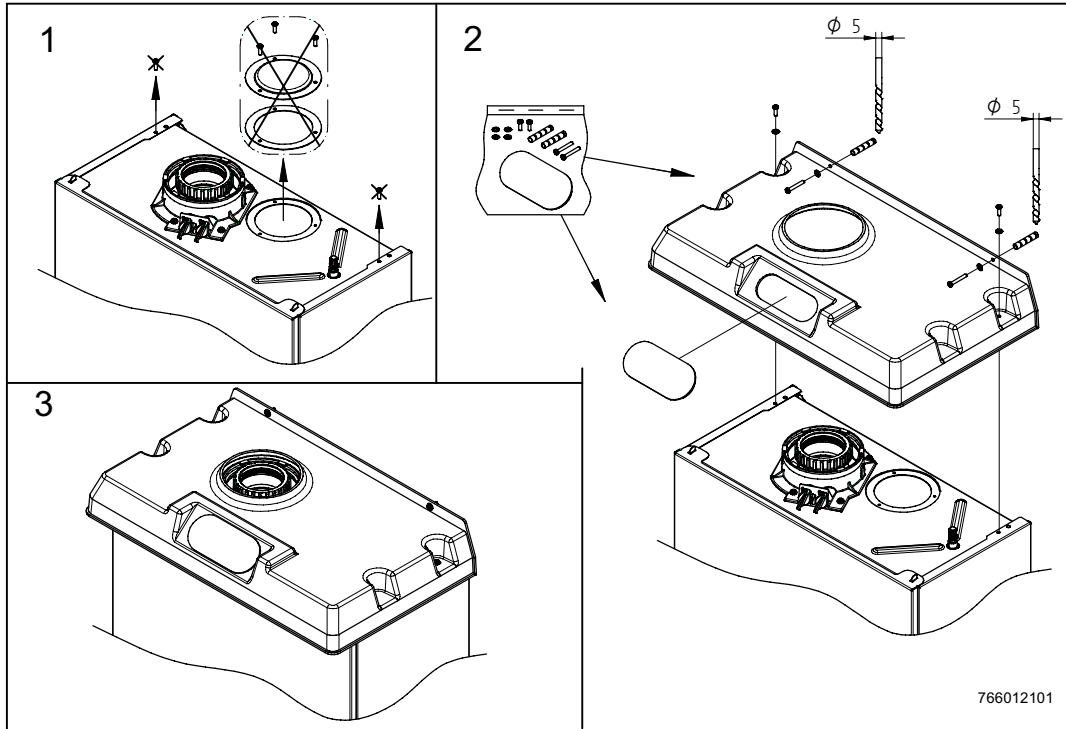

9. ΠΛΗΡΩΣΗ ΕΓΚΑΤΑΣΤΑΣΗΣ

ΑΡΧΙΚΗ ΦΑΣΗ ΠΛΗΡΩΣΗΣ

Για την αρχική πλήρωση της εγκατάστασης προχωρήστε όπως περιγράφεται στη συνέχεια:

- Αφαιρέστε το πρόσθιο πάνελ του λέβητα
- Βεβαιωθείτε ότι η στρόφιγγα τροφοδοσίας που υπάρχει στο λέβητα είναι πάντα ανοιχτή (ΜΟΝΤΕΛΑ 26-30: λεπτομέρεια "R" της διπλανής εικόνας).
- Προχωρήστε στην τροφοδοσία του συστήματος ενεργώντας στη βίδα που υπάρχει στο σώμα της ηλεκτροβαλβίδας (φέρτε σε θέση "Α").
- Απαερώστε όλα τα θερμαντικά σώματα που εμπλέκονται.
- Να ελέγχετε εάν η ένδειξη της πίεσης στο μανόμετρο (λεπτομέρεια "M" της εικόνας δίπλα) κυμαίνεται από 0,8 έως 1,5 bar όταν δε λειτουργεί το σύστημα. Σε περίπτωση υπερπίεσης ενεργήστε στη στρόφιγγα αποστράγγισης λέβητα.
- Στο τέλος της τροφοδοσίας επανατοποθετήστε τη βίδα σε θέση "C".

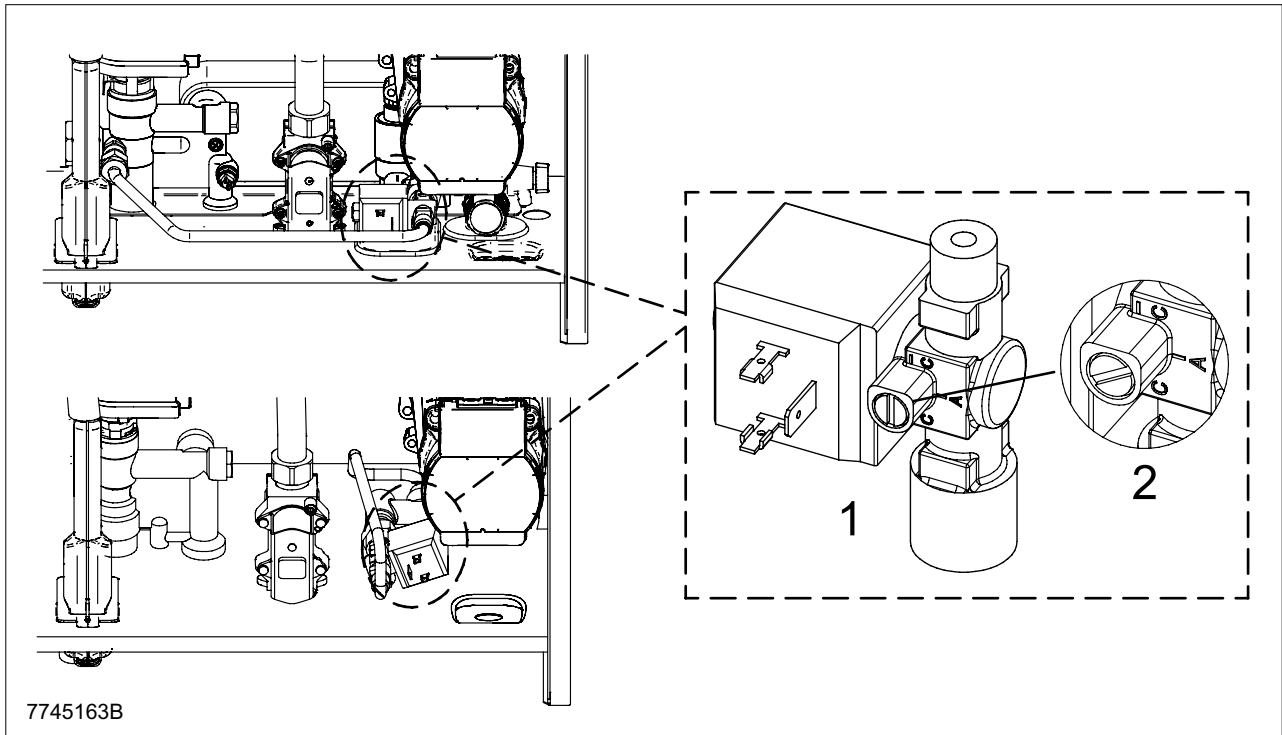
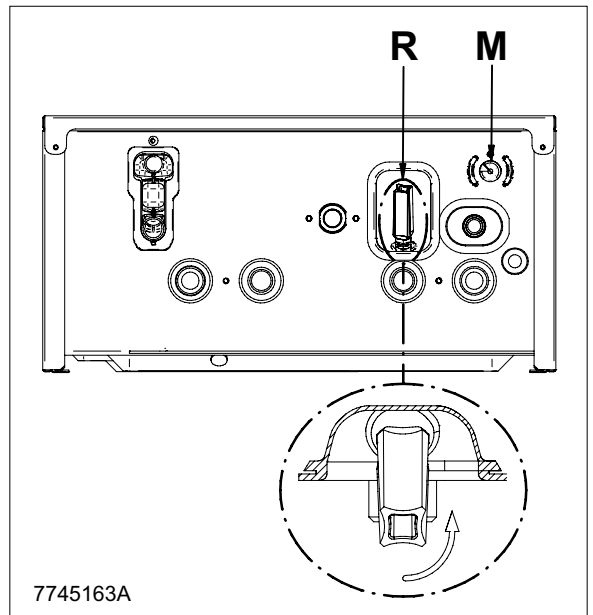

ΦΑΣΗ ΑΠΟΚΑΤΑΣΤΑΣΗΣ ΠΙΕΣΗΣ ΕΓΚΕΑΤΑΣΤΑΣΗΣ

Κάθε φορά που η πίεση της εγκατάστασης πέφτει κάτω από ~ 0,8 bar, ενεργοποιείται η αυτόματη επαναφορά της πίεσης. Ο πρεσοστάτης απαιτεί την τροφοδοσία νερού, στην οθόνη της Μονάδας Περιβάλλοντος εμφανίζεται η ένδειξη **Err 18** κατά τη φάση τροφοδοσίας. Ο κύκλος έχει μια μέγιστη διάρκεια ~ 6 λεπτών, αν στο τέλος του κύκλου τροφοδοσίας η πίεση της εγκατάστασης δεν αποκαταστήθηκε, στην οθόνη της Μονάδας Περιβάλλοντος εμφανίζεται η ένδειξη **Err 19**. Εξουδετερώνοντας την ανωμαλία ο λέβητας προχωράει σε ένα νέο κύκλο πλήρωσης. Στην περίπτωση που η ανωμαλία προκλήθηκε από την μπλοκαρισμένη ηλεκτροβαλβίδα πλήρωσης, μπορείτε να προχωρήσετε χειρονακτικά με τη στρόφιγγα πλήρωσης εγκατάστασης.



Ο λέβητας διαθέτει υδραυλικό πρεσοστάτη που, σε περίπτωση απουσίας νερού, δεν επιτρέπει τη λειτουργία του λέβητα.



Η ηλεκτρονική κάρτα της συσκευής έχει μια εσωτερική λειτουργία (βλέπε κεφάλαιο ΛΕΙΤΟΥΡΓΙΑ ΑΠΑΕΡΩΣΗΣ ΣΥΣΤΗΜΑΤΟΣ) που επιτρέπει τη διευκόλυνση της αποβολής του αέρα από το εσωτερικό του κυκλώματος θέρμανσης στην πρώτη εγκατάσταση του λέβητα σε παροχή ή μετά από συντήρηση με άδειασμα του νερού του πρωτεύοντος κυκλώματος.



Συστήνεται να δώσετε ιδιαίτερη προσοχή στη φάση πλήρωσης της εγκατάστασης θέρμανσης. Ειδικότερα, ανοίξτε τις θερμοστατικές βαλβίδες που ενδεχομένως υπάρχουν στην εγκατάσταση, κάντε να ρεώσει αργά το νερό για να μη σχηματιστεί αέρας εντός του πρωτεύοντος κυκλώματος, μέχρι να επιτευχθεί η πίεση αναγκαία για τη λειτουργία. Τέλος, κάντε απαέρωση των ενδεχόμενων θερμαντικών στοιχείων εντός της εγκατάστασης. Η ΒΑΧΙ αποποιείται κάθε ευθύνης για ζημιές προερχόμενες από την παρουσία φυσαλίδων αέρα εντός του πρωτεύοντος εναλλάκτη οφειλόμενη σε εσφαλμένη ή ανακριβή τήρηση των παραπάνω.

10. ΕΓΚΑΤΑΣΤΑΣΗ ΤΩΝ ΑΓΩΓΩΝ

Η εγκατάσταση του λέβητα μπορεί να γίνει με ευκολία και χωρίς προβλήματα χάρη στα παρεχόμενα εξαρτήματα τα οποία περιγράφονται στη συνέχεια. Ο λέβητας είναι αρχικά ρυθμισμένος για σύνδεση με κατακόρυφο ή οριζόντιο αγωγό απαγωγής-αναρρόφησης ομοαξονικού τύπου. Ο λέβητας μπορεί να χρησιμοποιείται και με χωριστούς αγωγούς χρησιμοποιώντας το kit ξεχωριστών αγωγών.

ΠΡΟΕΙΔΟΠΟΙΗΣΕΙΣ

C13, C33 Τα τερματικά των ξεχωριστών καμινάδων πρέπει να προβλέπονται εντός ενός πλαισίου μήκους 50 cm. Αναλυτικές οδηγίες υπάρχουν μαζί με τα ατομικά αξεσουάρ.

C53 Τα τερματικά για την απορρόφηση του καύσιμου αέρα και για την εκκένωση των προϊόντων καύσης δεν πρέπει να προβλέπονται σε τοίχους αντίθετους της οικοδομής.

C63 Η μέγιστη απώλεια φορτίου των αγωγών δεν πρέπει να ξεπερνάει τα **100 Pa**. Οι αγωγοί θα πρέπει να είναι πιστοποιημένοι για συγκεκριμένη χρήση και για μια θερμοκρασία μεγαλύτερη των 100°C. Το χρησιμοποιούμενο τερματικό καπνοδόχου θα πρέπει να είναι πιστοποιημένο σύμφωνα με το Πρότυπο EN 1856-1.

C43, C83 Η χρησιμοποιούμενη καπνοδόχος ή καμινάδα θα πρέπει να είναι κατάλληλη για τη χρήση.

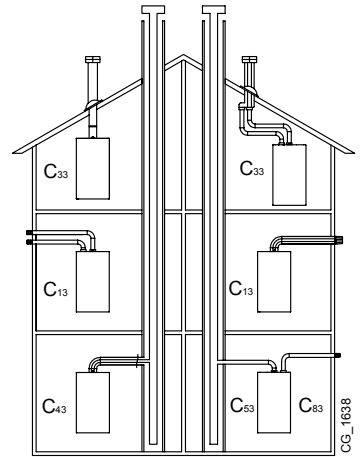

Για καλύτερη εγκατάσταση, συστήνεται να χρησιμοποιείτε τα παρεχόμενα από τον κατασκευαστή αξεσουάρ.



Για μεγαλύτερη ασφάλεια λειτουργίας οι αγωγοί απαγωγής καυσαερίων πρέπει να είναι στερεωμένοι στον τοίχο με ειδικά στηρίγματα στερέωσης. Οι βραχίονες θα πρέπει να τοποθετούνται σε μια απόσταση περίπου 1 μέτρου ο ένας από τον άλλον απέναντι από τους ενώσεις.

10.1 ΟΜΟΑΞΟΝΙΚΟΙ ΑΓΩΓΟΙ

Ο αγωγός αυτού του τύπου επιτρέπει την απαγωγή των καυσαερίων και την αναρρόφηση του αέρα καύσης τόσο από το εξωτερικό του κτιρίου, όσο και από καπνοδόχους τύπου LAS. Η γωνία 90° επιτρέπει τη σύνδεση του λέβητα στους αγωγούς απαγωγής και αναρρόφησης με προσαρμογή στις διάφορες ανάγκες. Επιπλέον, μπορεί να χρησιμοποιηθεί ως εφεδρική γωνία σε συνδυασμό με ομοαξονικό αγωγό ή με γωνία 45°.

- Η εισαγωγή γωνίας 90° μειώνει το συνολικό μήκος του αγωγού κατά 1 μέτρο.
- Η εισαγωγή γωνίας 45° μειώνει το συνολικό μήκος του αγωγού κατά 0,5 μέτρο.
- Η πρώτη γωνία 90° δεν υπεισέρχεται στον υπολογισμό του μέγιστου διαθέσιμου μήκους.

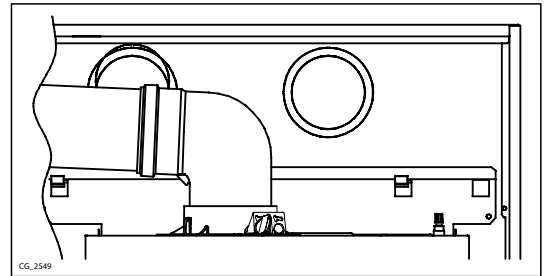

Στερεώστε τους σωλήνες απορρόφησης με δύο ψευδαργυρωμένες αυτοκοχλιούμενες βίδες Ø 4,2 mm και μέγιστου μήκους 19 mm. Αν οι βίδες δεν υπάρχουν στην προμήθεια, θα πρέπει να τις βρείτε στην αγορά με τα ίδια χαρακτηριστικά.



Πριν στερεώσετε τις βίδες, βεβαιωθείτε ότι ο σωλήνας έχει εισαχθεί στο εσωτερικό της τσιμούχας για τουλάχιστον 45 mm από το άκρο της (βλέπε τις εικόνες στο τέλος του εγχειριδίου στο προσάρτημα "SECTION" D).



Η ελάχιστη κλίση, προς το λέβητα, του αγωγού απαγωγής πρέπει να είναι 5 cm ανά μέτρο μήκους.



ΟΡΙΣΜΕΝΑ ΠΑΡΑΔΕΙΓΜΑΤΑ ΕΓΚΑΤΑΣΤΑΣΗΣ ΤΩΝ ΑΓΩΓΩΝ ΑΠΑΓΩΓΗΣ ΚΑΙ ΤΑ ΣΧΕΤΙΚΑ ΕΠΙΤΡΕΠΤΑ ΜΗΚΗ, ΕΙΝΑΙ ΔΙΑΘΕΣΙΜΑ ΣΤΟ ΤΕΛΟΣ ΤΟΥ ΕΓΧΕΙΡΙΔΙΟΥ ΣΤΗΝ ΕΝΟΤΗΤΑ "SECTION" D.

10.2 ΧΩΡΙΣΤΟΙ ΑΓΩΓΟΙ

Ο αγωγός αυτού του τύπου επιτρέπει την απαγωγή των καυσαερίων τόσο στο εξωτερικό του κτιρίου, όσο και σε ατομικές καπνοδόχους. Η απορρόφηση του καύσιμου αέρα μπορεί να γίνει σε ζώνες διαφορετικές σε σχέση με εκείνες της απαγωγής. Το kit ξεχωριστών καπναγωγών, παρεχόμενο ως αξεσουάρ, αποτελείται από ένα ρακόρ μείωσης απαγωγής 80 (B) και από ένα ρακόρ απορρόφησης αέρα (A). Η τσιμούχα και οι βίδες του ρακόρ απορρόφησης αέρα προς χρήση είναι εκείνες που αφαιρέθηκαν προηγουμένως από το πώμα.

Η γωνία 90° επιτρέπει τη σύνδεση του λέβητα στους αγωγούς απαγωγής και αναρρόφησης με προσαρμογή στις διάφορες ανάγκες. Επιπλέον, μπορεί να χρησιμοποιηθεί ως εφεδρική γωνία σε συνδυασμό με ομοαξονικό αγωγό ή με γωνία 45°.

- Η εισαγωγή γωνίας 90° μειώνει το συνολικό μήκος του αγωγού κατά 0,5 μέτρο.
- Η εισαγωγή γωνίας 45° μειώνει το συνολικό μήκος του αγωγού κατά 0,25 μέτρο.
- Η πρώτη γωνία 90° δεν υπεισέρχεται στον υπολογισμό του μέγιστου διαθέσιμου μήκους.



Η ελάχιστη κλίση, προς το λέβητα, του αγωγού απαγωγής πρέπει να είναι 5 cm ανά μέτρο μήκους.



ΟΡΙΣΜΕΝΑ ΠΑΡΑΔΕΙΓΜΑΤΑ ΕΓΚΑΤΑΣΤΑΣΗΣ ΤΩΝ ΑΓΩΓΩΝ ΑΠΑΓΩΓΗΣ ΚΑΙ ΤΑ ΣΧΕΤΙΚΑ ΕΠΙΤΡΕΠΤΑ ΜΗΚΗ, ΕΙΝΑΙ ΔΙΑΘΕΣΙΜΑ ΣΤΟ ΤΕΛΟΣ ΤΟΥ ΕΓΧΕΙΡΙΔΙΟΥ ΣΤΗΝ ΕΝΟΤΗΤΑ "SECTION" D.

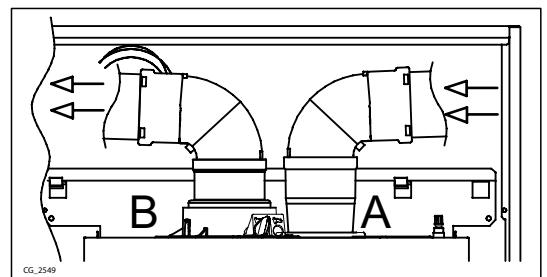

ΧΩΡΙΣΤΟΙ ΑΓΩΓΟΙ (ΤΥΠΟΛΟΓΙΑ B23)

Στην τυπολογία απαγωγής B23 η απορρόφηση του καύσιμου αέρα γίνεται στο περιβάλλον όπου είναι εγκατεστημένος ο λέβητας. Η απαγωγή των καπνών γίνεται χρησιμοποιώντας τα αξεσουάρ για χωριστούς αγωγούς απαγωγής διαμέτρου 80 mm. Ο αγωγός αυτού του τύπου επιτρέπει την απαγωγή των καυσαερίων τόσο στο εξωτερικό του κτιρίου, όσο και σε ατομικές καπνοδόχους. Το αξεσουάρ διχοτόμησης, παρεχόμενο ως αξεσουάρ, αποτελείται από ένα ρακόρ μείωσης απαγωγής 80 mm (B) και από ένα ρακόρ απορρόφησης αέρα (A). Η τσιμούχα και οι βίδες του ρακόρ απορρόφησης αέρα προς χρήση είναι εκείνες που αφαιρέθηκαν προηγουμένως από το πώμα.

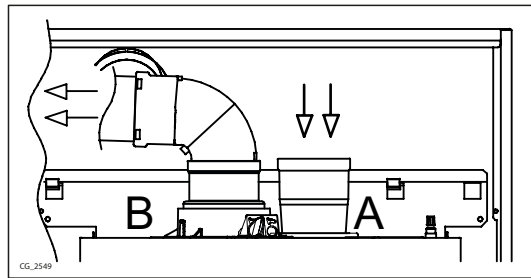

ΤΟ ΜΕΓΙΣΤΟ ΜΗΚΟΣ ΤΟΥ ΑΓΩΓΟΥ ΑΠΑΓΩΓΗΣ ΚΑΠΝΩΝ ΕΙΝΑΙ 25 m.

ΧΩΡΙΣΤΟΙ ΑΓΩΓΟΙ ΜΕ ΚΙΤ ΚΑΛΥΨΗΣ (ΤΥΠΟΛΟΓΙΑ B23)

Στην τυπολογία απαγωγής B23 η απορρόφηση του καύσιμου αέρα γίνεται στο περιβάλλον όπου είναι εγκατεστημένος ο λέβητας. Η απαγωγή των καπνών διενεργείται χρησιμοποιώντας το κιτ μείωσης απαγωγής, διαμέτρου 60/80 mm και τους αγωγούς απαγωγής διαμέτρου 80 mm που παρέχονται ως αξεσουάρ.



ΤΟ ΜΕΓΙΣΤΟ ΜΗΚΟΣ ΤΟΥ ΑΓΩΓΟΥ ΑΠΑΓΩΓΗΣ ΚΑΠΝΩΝ ΕΙΝΑΙ 25 m.

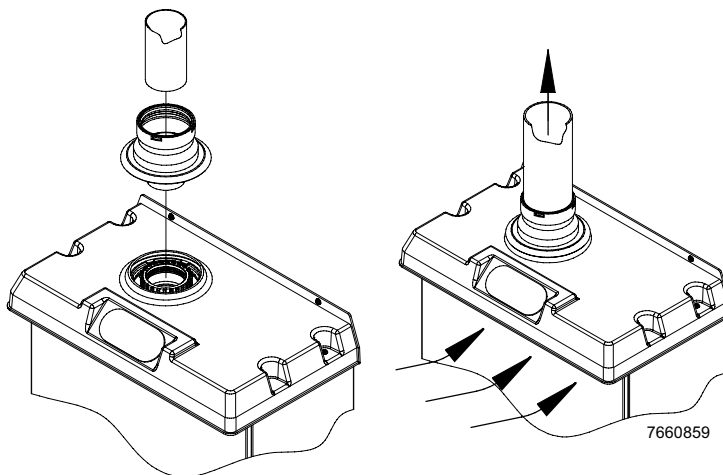

11. ΗΛΕΚΤΡΙΚΕΣ ΣΥΝΔΕΣΕΙΣ

Η ηλεκτρική ασφάλεια της συσκευής επιτυγχάνεται μόνον όταν συνδεθεί σωστά σε αποτελεσματική εγκατάσταση γείωσης, σύμφωνα με τους ισχύοντες κανονισμούς ασφαλείας για τις εγκαταστάσεις. Ο λέβητας πρέπει να συνδεθεί ηλεκτρικά σε μονοφασικό δίκτυο τροφοδοσίας 230 V μονοφασικά + γείωση μέσω του παρεχόμενου τριπολικού καλωδίου τηρώντας την πολικότητα Γραμμή-Ουδέτερο.

Η σύνδεση πρέπει να γίνεται μέσω διπολικού διακόπτη με άνοιγμα επαφών τουλάχιστον 3 mm.

Σε περιπτώσεις αντικατάστασης του καλωδίου τροφοδοσίας πρέπει να χρησιμοποιείται ένα καλώδιο "HAR H05 VV-F" 3x0,75 mm² με μέγιστη διάμετρο 8 mm. Για πρόσβαση στις συστοιχίες ακροδεκτών αφαιρέστε το πρόσθιο πάνελ του λέβητα (στερεωμένο με δύο βίδες στο κάτω μέρος), στρέψτε προς τα κάτω το κιβώτιο χειριστηρίων και έχετε πρόσβαση στις συστοιχίες ακροδεκτών, για τις ηλεκτρικές συνδέσεις, αφαιρώντας το προστατευτικό καπάκι. Οι ασφάλειες ταχείας τήξεως των 2 A είναι ενσωματωμένες στο κιβώτιο ακροδεκτών τροφοδοσίας (βγάλτε τη μαύρη θήκη ασφαλείων για τον έλεγχο ή/και την αντικατάσταση).

ΒΛΕΠΕ ΤΟ ΗΛΕΚΤΡΙΚΟ ΣΧΕΔΙΟ ΣΤΟ ΤΕΛΟΣ ΤΟΥ ΕΓΧΕΙΡΙΔΙΟΥ ΣΤΗΝ ΕΝΟΤΗΤΑ "SECTION" B.



Ελέγξτε αν η ονομαστική συνολική απορρόφηση των αξεσουάρ συνδεδεμένων στη συσκευή είναι χαμηλότερη των 2A. Στην περίπτωση που είναι μεγαλύτερη θα πρέπει να παρεμβάλετε μεταξύ των αξεσουάρ και της ηλεκτρονικής κάρτας ένα ρελέ.



Οι υπάρχουσες συνδέσεις στις συστοιχίες ακροδεκτών M1 είναι υπό υψηλή τάση (230 V). Πριν προβείτε στη σύνδεση βεβαιωθείτε ότι η συσκευή δεν τροφοδοτείται ηλεκτρικά. Να τηρείτε την πολικότητα στην τροφοδοσία στη συστοιχία ακροδεκτών M1: L (ΓΡΑΜΜΗ) - N (ΟΥΔΕΤΕΡΟ).

ΠΡΟΣΒΑΣΗ ΣΤΟ ΚΙΒΩΤΙΟ ΧΕΙΡΙΣΜΟΥ ΛΕΒΗΤΑ

Για πρόσβαση στο κιβώτιο χειρισμού λέβητα, ακολουθήστε την ακολουθία που περιγράφεται στη συνέχεια (βλέπε παρακάτω εικόνα):

- Διακόψτε την τάση στο λέβητα.
- Αφαιρέστε το πρόσθιο πάνελ της κάσας-μορφότυπου, αν υπάρχει, και του λέβητα (στερεωμένο με 2 βίδες).
- Τραβήξτε προσεκτικά το κιβώτιο χειριστηρίων από το πλάι του λέβητα.
- Τοποθετήστε το κιβώτιο χειριστηρίων στη σχετική έδρα.
- Αφού ολοκληρωθεί η επέμβαση στο λέβητα επανατοποθετήστε το κιβώτιο χειριστηρίων στην έδρα του.

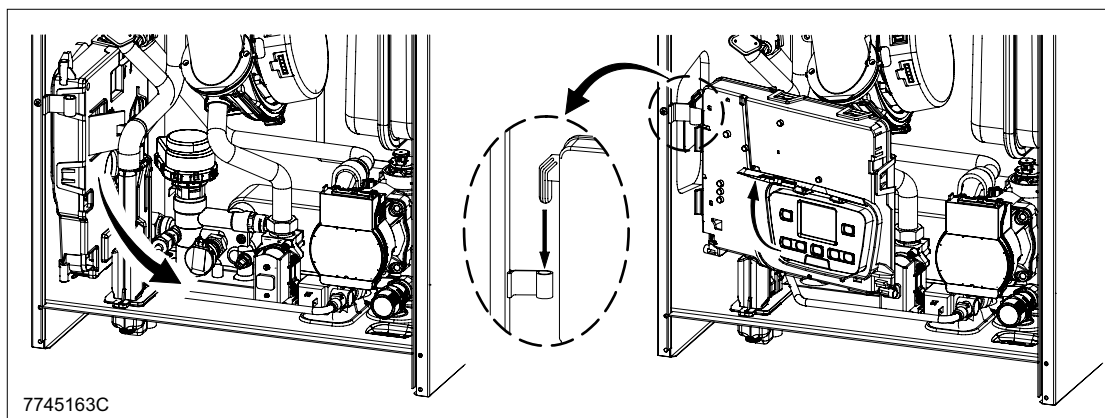

ΣΥΣΤΟΙΧΙΑ ΑΚΡΟΔΕΚΤΩΝ M1

(L) = Γραμμή (καφέ)

(N) = Ουδέτερο (γαλάζιο).

⊕ = Γείωση (κιτρινοπράσινο).

(1) (2) = επαφή για Θερμοστάτη Περιβάλλοντος.



Καθίσταται αναγκαίο να αποκαταστήσετε τη γέφυρα στους ακροδέκτες 1-2 του κιβωτίου ακροδεκτών M1 λέβητα στην περίπτωση που δεν χρησιμοποιείται ο θερμοστάτης δωματίου ή στην περίπτωση που δεν συνδέεται η μεταβλητή Μονάδα Περιβάλλοντος που παρέχεται με το λέβητα.

ΚΙΒΩΤΙΟ ΑΚΡΟΔΕΚΤΩΝ M2

Ακροδέκτες 1 - 2: σύνδεση Αποστάσεως Χειριστηρίου (χαμηλή τάση).

Ακροδέκτες 4 - 5: σύνδεση Εξωτερικού Αισθητήρα (παρέχεται ως αξεσουάρ).

Ακροδέκτες 3 - 6 - 7 - 8: μη χρησιμοποιούμενοι.

Ακροδέκτες 9 - 10: σύνδεση του αισθητήρα μπόιλερ υγιεινής χρήσης (μόνο για λέβητες μονοθερμικούς).

ΣΥΣΤΟΙΧΙΑ ΑΚΡΟΔΕΚΤΩΝ ΚΑΡΤΑΣ ΔΙΕΠΑΦΗΣ ΡΕΛΕ ' (S.R.)

Ακροδέκτες 1 (κοινός) - 2 (κλειστός) - 3 (ανοιχτός): επαφές ελεύθερες, για τη διαμόρφωση βλέπε την παράμετρο P04 που περιγράφεται στην παράγραφο "ΡΥΘΜΙΣΗ ΠΑΡΑΜΕΤΡΩΝ".

Ακροδέκτες 5 (κοινός) - 6 (κλειστός) - 7 (ανοιχτός): επαφές 5 και 7 χρησιμοποιούμενες για τη διαχείριση της αυτόματης βαλβίδας πλήρωσης εγκατάστασης.

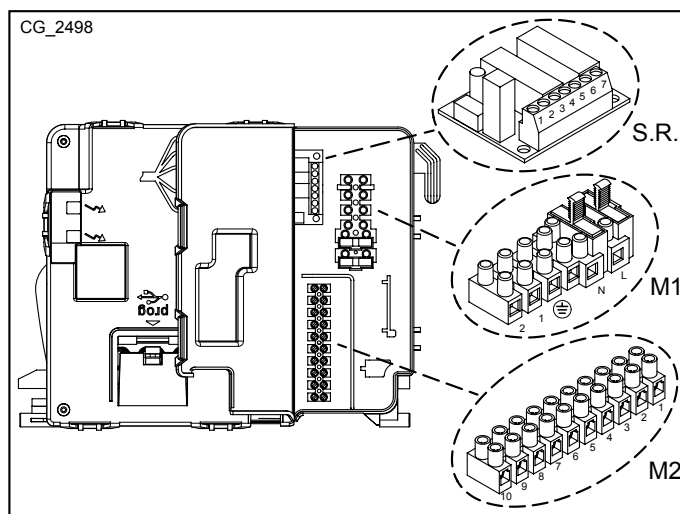



Στην περίπτωση που η συσκευή συνδέεται σε επιδαπέδια εγκατάσταση θα πρέπει να προβλέπεται, από τον εγκαταστάτη, ένας θερμοστάτης προστασίας για την προστασία της εγκατάστασης από τις υπερβολικές θερμοκρασίες.



Για τη διέλευση των καλωδίων σύνδεσης των κιβωτίων ακροδεκτών, χρησιμοποιήστε τις σχετικές οπές "διέλευσης-στερέωσης καλωδίων" που υπάρχουν στη βάση του λέβητα.

11.1 ΕΠΙΤΟΙΧΙΑ ΕΓΚΑΤΑΣΤΑΣΗ ΤΟΥ ΧΕΙΡΙΣΤΗΡΙΟΥ ΕΞ ΑΠΟΣΤΑΣΕΩΣ

Πριν προχωρήσετε στη συναρμολόγηση του αξεσουάρ, συμβουλευτείτε ό,τι αναφέρεται στις οδηγίες του εγχειριδίου της Μονάδας Περιβάλλοντος. Η προς εκτέλεση διαδικασία είναι η ακόλουθη:

- Διακόψτε την ηλεκτρική τροφοδοσία στο λέβητα.
- Αφαιρέστε τη γέφυρα στα άκρα των επαφών 1-2 της συστοιχίας ακροδεκτών M1.
- Ανοίξτε το Τηλεχειριστήριο διαχωρίζοντας τη βάση B από το πρόσθιο πάνελ A.
- Περάστε τα δύο καλώδια, προερχόμενα από τη συστοιχία ακροδεκτών M2 του λέβητα, στην οπή της βάσης B που θα εφαρμόσετε στον τοίχο.
- Συνδέστε τα καλώδια 1-2 (μη πολωμένα) της συστοιχίας ακροδεκτών του λέβητα M2 στα άκρα του ακροδέκτη της βάσης B.
- Στερεώστε τη βάση B στον τοίχο μέσω των ούπα και βιδών που παρέχονται με το αξεσουάρ.
- Εφαρμόστε το πρόσθιο πάνελ A στη βάση που είναι στερεωμένη στον τοίχο μεριμνώντας να μην ασκήσετε υπερβολική δύναμη.
- Τροφοδοτήστε ηλεκτρικά το λέβητα όντας βέβαιοι ότι το Χειριστήριο εξ Αποστάσεως ανάβει.

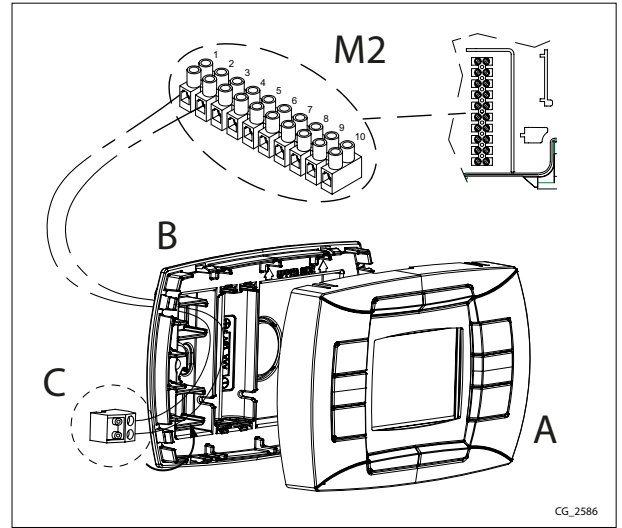

Η Μονάδα Περιβάλλοντος διαχειρίζεται το λέβητα, πλην της Λειτουργίας Καθαρισμού Καμινάδας, της Λειτουργίας Πρώτου Ανάμματος και της Λειτουργίας Προσαρμογής Καύσεων. Το μενού Πληροφοριών Λέβητα δεν είναι προσβάσιμο από τη Μονάδα Περιβάλλοντος.



Σε περίπτωση εμφάνισης στην οθόνη της ανωμαλίας E 83 υπάρχει ένα πρόβλημα επικοινωνίας μεταξύ της κάρτας λέβητα και της μονάδας χειρισμού. Πιθανό βραχυκύκλωμα στην καλωδίωση. Αποφεύγετε να τοποθετείτε τα καλώδια πλησίον πηγών θερμότητας, υψηλής τάσης και μαγνητικών πεδίων.

11.1.1 ΛΕΙΤΟΥΡΓΙΕΣ ΕΓΚΑΤΑΣΤΑΤΗ

Για να μπείτε στον τρόπο Πληροφοριών και Προχωρημένων Ρυθμίσεων απαιτείται να πατήσετε για τουλάχιστον 3 δευτερόλεπτα το κουμπί **IP**.

Η είσοδος στον τρόπο επισημαίνεται από την κυλιόμενη ένδειξη **"INFO"**.

Για να βγείτε αρκεί να πατήσετε σύντομα το κουμπί **IP**.

Για να κυλήσουν οι πληροφορίες πατήστε το κουμπί **OK**. Όταν τα μεγάλα εμφανιζόμενα ψηφία αναβοσβήνουν, μπορείτε να τροποποιήσετε την τιμή ενεργώντας στα κουμπιά **+/-** .



Η επικοινωνία μεταξύ της ηλεκτρονικής κάρτας του λέβητα και του τηλεχειριστηρίου δεν είναι άμεση. Σε ορισμένες περιπτώσεις μπορεί να χρειαστεί να περιμένετε κάποιο χρόνο, που εξαρτάται από τον τύπο της μεταδοθείσας πληροφορίας, πριν εκτελεστεί η ζητούμενη εντολή.

ΚΥΚΛΩΜΑ ΘΕΡΜΑΝΣΗΣ

- **"CH SL"** Μέγιστο setpoint κυκλώματος θέρμανσης, τιμή καταχωρίσιμη μέσω των κουμπιών **+/-** . **ΠΡΟΕΙΔΟΠΟΙΗΣΗ:** πατώντας το κουμπί μπορείτε να αλλάξετε την κλίμακα της μονάδας μέτρησης από °C σε °F.
- **"EXT°C"** Εξωτερική θερμοκρασία (με εξωτερικό αισθητήρα συνδεδεμένο).
- **"CH O>"** Θερμοκρασία παροχής νερού κυκλώματος θέρμανσης.
- **"CH R<"** Θερμοκρασία επιστροφής νερού κυκλώματος θέρμανσης (δεν προβλέπεται).
- **"CH S^"** Set-point νερού κυκλώματος θέρμανσης.
- **"CH MX"** Μέγιστο setpoint κυκλώματος θέρμανσης.
- **"CH MN"** Ελάχιστο setpoint κυκλώματος θέρμανσης.

ΚΥΚΛΩΜΑ ΖΕΣΤΟΥ ΝΕΡΟΥ ΟΙΚΙΑΚΗΣ ΧΡΗΣΗΣ

- **"HW O>"** Θερμοκρασία παροχής νερού κυκλώματος υγιεινής χρήσης ή μπόιλερ.
- **"HW S^"** Set-point νερού κυκλώματος υγιεινής χρήσης. Τιμή καταχωρίσιμη μέσω των κουμπιών **+/-** .
- **"HW MX"** Μέγιστο setpoint κυκλώματος ζεστού νερού οικιακής χρήσης.
- **"HW MN"** Ελάχιστο setpoint κυκλώματος ζεστού νερού οικιακής χρήσης.

ΠΡΟΧΩΡΗΜΕΝΕΣ ΠΛΗΡΟΦΟΡΙΕΣ

- **"PWR %"** Επίπεδο ισχύος/διακύμανσης φλόγας (σε %).
- **"P BAR"** Πίεση νερού κυκλώματος θέρμανσης (σε bar).
- **"F L/M"** Ροή νερού σε έξοδο κυκλώματος υγιεινής χρήσης (σε λίτρα/min).

ΡΥΘΜΙΣΗ ΠΑΡΑΜΕΤΡΩΝ

- **"K REG"** Σταθερή ρύθμισης (0,5...9,0) της θερμοκρασίας παροχής θέρμανσης (εργοστασιακή ρύθμιση = 3 - Βλέπε προσάρτημα SECTION E). Τιμή καταχωρίσιμη μέσω των κουμπιών +/- . Μια υψηλή τιμή συνεπάγεται μια θερμοκρασία παροχής υψηλότερη στο κύκλωμα θέρμανσης. Θέτοντας μια σωστή τιμή της σταθεράς ρύθμισης **"K REG"**, στη μεταβολή της εξωτερικής θερμοκρασίας, η θερμοκρασία περιβάλλοντος διατηρείται στη τεθείσα τιμή.
- **"BUILD"** Παράμετρος διατάσεων κτιρίου για ρύθμιση (1..10 - εργοστασιακή ρύθμιση = 5). Τιμή καταχωρίσιμη μέσω των κουμπιών +/- . Μια υψηλή τιμή συσχετίζεται με ένα κτίριο/σύστημα θέρμανσης με υψηλή θερμική αδράνεια, αντίστροφα μια χαμηλή τιμή συσχετίζεται σε μικρούς χώρους ή εγκαταστάσεις μικρής αδράνειας (θερμοσυσσωρευτές).
- **"YSELF"** Ενεργοποίηση/απενεργοποίηση της λειτουργίας αυτοπροσαρμογής της θερμοκρασίας παροχής θέρμανσης (εργοστασιακή ρύθμιση = 1). Η σταθερά **"K REG"** υφίσταται μια μεταβολή για να φτάσει στο comfort περιβάλλοντος. Μια τιμή ίση με 1 δείχνει την ενεργοποίηση της λειτουργίας ενώ μια τιμή ίση με 0 την απενεργοποίηση. Η λειτουργία αυτή ενεργοποιείται όταν συνδέεται ο εξωτερικός αισθητήρας. Πατήστε τα κουμπιά +/- για να τροποποιήσετε την τιμή αυτή.
- **"AMBON"** Ενεργοποίηση/απενεργοποίηση του Αισθητήρα Περιβάλλοντος του τηλεχειριστηρίου (εργοστασιακή ρύθμιση = 1). Μια τιμή ίση με 1 δείχνει την ενεργοποίηση του αισθητήρα περιβάλλοντος, μια τιμή ίση με 0 την απενεργοποίηση (εργοστασιακή ρύθμιση = 1). Στις συνθήκες αυτές, ο έλεγχος των θερμοκρασιών των χώρων είναι συνάρτηση της επιλεγμένης θερμοκρασίας παροχής λέβητα ("CH SL"). Πατήστε τα κουμπιά +/- για να τροποποιήσετε την τιμή αυτή. **Σημείωση: Βλέπε τον ανακεφαλαιωτικό πίνακα των δυνατών συνδυασμών μεταξύ AMBON και MODUL.**
- **"T ADJ"** Διόρθωση της ανάγνωσης του Αισθητήρα Περιβάλλοντος του τηλεχειριστηρίου (εργοστασιακή ρύθμιση 0,0°C). Επιτρέπει τη διόρθωση της ανάγνωσης του Αισθητήρα Περιβάλλοντος σε μια τιμή κυμαινόμενη μεταξύ -3,0°C και 3,0°C με ανάλυση 0,1°C. Τιμή καταχωρίσιμη με τα κουμπιά +/- . Η λειτουργία είναι ενεργή μόνο αν η μονάδα μέτρησης είναι °C.
- **"MODUL"** Ενεργοποίηση/απενεργοποίηση Διαμόρφωσης της θερμοκρασίας παροχής σε συνάρτηση της θερμοκρασίας περιβάλλοντος (με Αισθητήρα Περιβάλλοντος ενεργοποιημένο) και της εξωτερικής θερμοκρασίας (αν υπάρχει εξωτερικός αισθητήρας). Εργοστασιακή ρύθμιση = 1. Μια τιμή ίση με 1 δείχνει την ενεργοποίηση της διακύμανσης του set παροχής, μια τιμή ίση με 0 την απενεργοποίηση. Πατήστε τα κουμπιά +/- για να τροποποιήσετε την τιμή αυτή. **Σημείωση: Βλέπε τον ανακεφαλαιωτικό πίνακα των δυνατών συνδυασμών μεταξύ AMBON και MODUL.**

Ανακεφαλαιωτικός πίνακας συνδυασμού των λειτουργιών **AMBON** και **MODUL**.

AMBON	MODUL	ΛΕΙΤΟΥΡΓΙΑ ΤΩΝ ΚΟΥΜΠΙΩΝ +/-
1	1	Ρύθμιση της θερμοκρασίας περιβάλλοντος (θερμοκρασία κυμαινόμενης παροχής)
0	1	Με εξωτερικό αισθητήρα: Ρύθμιση καμπυλών KREG Χωρίς εξωτερικό αισθητήρα: Ρύθμιση θερμοκρασία υπολογισμένης παροχής. (προτείνεται η καταχώρηση MODUL = 0)
0	0	Ρύθμιση setpoint θερμοκρασίας παροχής.
1	0	Ρύθμιση της θερμοκρασίας περιβάλλοντος (θερμοκρασία σταθερής παροχής)

- **"HW PR"**: Ενεργοποίηση του προγραμματιστή υγιεινής χρήσης (0-1-2). Εργοστασιακή ρύθμιση 1.
0: Απενεργοποιημένο.
1: Πάντα ενεργό.
2: Ενεργοποιημένο με εβδομαδιαίο πρόγραμμα υγιεινής χρήσης ("HW PR" βλέπε παράγραφο "ΩΡΙΑΙΟΣ ΠΡΟΓΡΑΜΜΑΤΙΣΜΟΣ ΤΗΣ ΛΕΙΤΟΥΡΓΙΑΣ ΥΓΙΕΙΝΗΣ ΧΡΗΣΗ").
- **"NOFR"**: Ενεργοποίηση/απενεργοποίηση Αντιπαγωτικής Λειτουργίας λέβητα (εργοστασιακή ρύθμιση = 1). Μια τιμή ίση με 1 δείχνει την ενεργοποίηση της αντιπαγωτικής λειτουργίας περιβάλλοντος, μια τιμή ίση με 0 την απενεργοποίηση.



Να αφήνετε πάντα ενεργή (1) τη λειτουργία αυτή.

- **"COOL"**: Ενεργοποίηση/απενεργοποίηση ελέγχου θερμοκρασίας περιβάλλοντος το καλοκαίρι (εργοστασιακή ρύθμιση = 0). Θέτοντας την παράμετρο αυτή = 1 ενεργοποιείται η λειτουργία και προστίθεται μια νέα κατάσταση λειτουργίας του λέβητα σύμφωνα με την παράγραφο "ΠΕΡΙΓΡΑΦΗ ΚΟΥΜΠΙΟΥ (Καλοκαίρι - Χειμώνας - Μόνο θέρμανση - Σβηστό)": **ΚΑΛΟΚΑΙΡΙ - ΧΕΙΜΩΝΑΣ - ΚΑΛΟΚΑΙΡΙ+COOL - ΜΟΝΟ ΘΕΡΜΑΝΣΗ - ΣΒΗΣΤΟ**. Για την ενεργοποίηση της λειτουργίας πατήστε επαναλαμβανόμενα το κουμπί μέχρις ότου στην οθόνη εμφανιστεί το σύμβολο δεξιά της ώρας. Ο σκοπός της λειτουργίας αυτής είναι να ενεργοποιεί τη χρήση του τηλεχειριστηρίου για να είναι δυνατή η διαχείριση, το καλοκαίρι, του ανάμματος μιας ή περισσότερων εξωτερικών διατάξεων κλιματισμού (για παράδειγμα κλιματιστικά). Με τον τρόπο αυτό, η κάρτα ρελέ λέβητα ενεργοποιεί το εξωτερικό σύστημα κλιματισμού όταν η θερμοκρασία περιβάλλοντος υπερβαίνει την τεθείσα τιμή θερμοκρασίας στο τηλεχειριστήριο. Κατά το αίτημα λειτουργίας στον τρόπο αυτό, στην οθόνη το σύμβολο αναβοσβήνει. Για τη σύνδεση της κάρτας ρελέ, δείτε τις οδηγίες που προορίζονται για το ΣΕΡΒΙΣ.

11.2 ΣΥΝΔΕΣΗ ΣΕ ΕΓΚΑΤΑΣΤΑΣΗ ΜΕ ΖΩΝΕΣ

ΥΠΟΜΝΗΜΑ ΗΛΕΚΤΡΙΚΩΝ ΣΥΝΔΕΣΕΩΝ (βλέπε το σχέδιο A στην ενότητα **SECTION" F** στο τέλος του εγχειριδίου).

Z	Ζώνη (1..n)	EV	Ηλεκτροβαλβίδα ζώνης
R	Ρελέ	RT	Θερμοστάτης Περιβάλλοντος

Ο λέβητας μπορεί να διαχειριστεί μια εγκατάσταση θέρμανσης με πολλές ζώνες. Η Μονάδα Δωματίου (επιτοίχια) μπορεί να χρησιμοποιηθεί για τον έλεγχο μιας ζώνης ενώ είναι δυνατή η χρήση κανονικών θερμοστατών δωματίου για τον έλεγχο των υπολοίπων ζωνών.

ΣΥΝΔΕΣΕΙΣ ΕΓΚΑΤΑΣΤΑΣΗΣ

- Συνδέστε τη βαλβίδα/αντλία της ζώνης 1 στους ακροδέκτες 1 - 3 της συστοιχίας ακροδεκτών της κάρτας ρελέ που υπάρχει εντός του κιβωτίου χειριστηρίων του λέβητα.
- Συνδέστε την επαφή του Θερμοστάτη Δωματίου των άλλων ζωνών στους ακροδέκτες 1 - 2 της συστοιχίας ακροδεκτών M1 (κεφάλαιο ΣΥΝΔΕΣΗ ΘΕΡΜΟΣΤΑΤΗ ΔΩΜΑΤΙΟΥ).

Ελέγξτε αν η παράμετρος **P04=02**. Ρυθμίστε την παράμετρο **P10** (κεφάλαιο ΡΥΘΜΙΣΗ ΠΑΡΑΜΕΤΡΩΝ).

11.3 ΣΥΝΔΕΣΗ ΘΕΡΜΟΣΤΑΤΗ ΔΩΜΑΤΙΟΥ



Οι υπάρχουσες συνδέσεις στη συστοιχία ακροδεκτών M1 είναι υπό υψηλή τάση (230 V). Πριν προβείτε στη σύνδεση βεβαιωθείτε ότι η συσκευή δεν τροφοδοτείται ηλεκτρικά. Τηρήστε την πολικότητα σε τροφοδοσία L(ΓΡΑΜΜΗ) - N(ΟΥΔΕΤΕΡΟ).

Για σύνδεση του Θερμοστάτη Δωματίου στο λέβητα, ενεργήστε όπως περιγράφεται στη συνέχεια:

- διακόψτε την ηλεκτρική τροφοδοσία στο λέβητα
- πηγαίστε στο κιβώτιο ακροδεκτών **M1**
- αφαιρέστε τη γέφυρα στα άκρα των επαφών **1-2** και συνδέστε τα καλώδια του Θερμοστάτη Δωματίου.
- τροφοδοτήστε ηλεκτρικά το λέβητα και βεβαιωθείτε αν ο Θερμοστάτης Δωματίου λειτουργεί σωστά.

11.4 ΑΞΕΣΟΥΑΡ ΜΗ ΠΕΡΙΛΑΜΒΑΝΟΜΕΝΑ ΚΑΤΑ ΤΗΝ ΠΑΡΑΛΑΒΗ

11.4.1 ΣΥΝΔΕΣΗ ΤΟΥ ΕΞΩΤΕΡΙΚΟΥ ΑΙΣΘΗΤΗΡΑ

Συνδέστε τα καλώδια του εξωτερικού αισθητήρα στους ακροδέκτες 4-5 της συστοιχίας ακροδεκτών M2 λέβητα όπως απεικονίζεται στην εικόνα δίπλα πλέον των οδηγιών που παρέχονται με τον αισθητήρα.

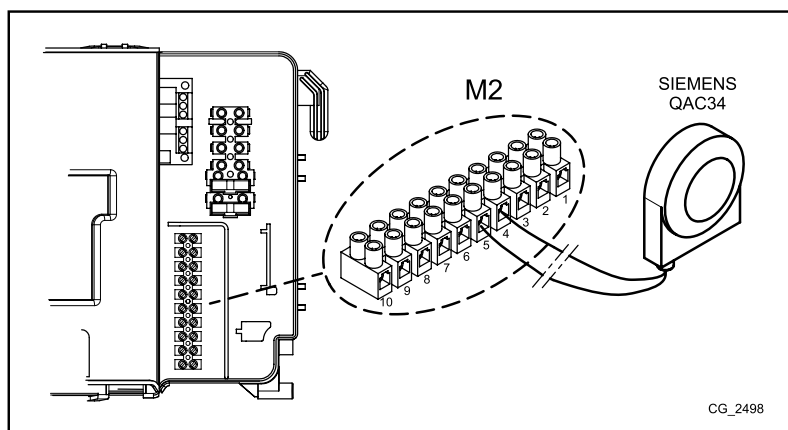

Με τον εξωτερικό αισθητήρα συνδεδεμένο η ρύθμιση της θερμοκρασίας παροχής θέρμανσης εξαρτάται από τις διασυνδεδεμένες συσκευές στο λέβητα όπως περιγράφεται στη συνέχεια:

• ΣΥΝΔΕΣΗ ΘΕΡΜΟΣΤΑΤΗ ΠΕΡΙΒΑΛΛΟΝΤΟΣ ΧΩΡΙΣ ΤΗΛΕΧΕΙΡΙΣΤΗΡΙΟ

Η καμπύλη **Kt** ρυθμίζεται ενεργώντας χειρονακτικά στα κουμπιά του πίνακα χειρισμού λέβητα.

• ΣΥΝΔΕΣΗ ΤΗΛΕΧΕΙΡΙΣΤΗΡΙΟΥ ΧΩΡΙΣ ΘΕΡΜΟΣΤΑΤΗ ΠΕΡΙΒΑΛΛΟΝΤΟΣ

Στην περίπτωση που εγκατασταθεί το Τηλεχειριστήριο (παράγραφος "ΕΠΙΤΟΙΧΙΑ ΕΓΚΑΤΑΣΤΑΣΗ ΤΟΥ ΤΗΛΕΧΕΙΡΙΣΤΗΡΙΟΥ"), η ρύθμιση της θερμοκρασίας παροχής θέρμανσης εξαρτάται από την καμπύλη **K REG**, από τον συντελεστή "KORR" (επιρροή θερμοκρασίας περιβάλλοντος) και από τη θερμοκρασία (TAMB) που τέθηκε χειρονακτικά ενεργώντας στα κουμπιά .

• ΣΥΝΔΕΣΗ ΘΕΡΜΟΣΤΑΤΗ ΠΕΡΙΒΑΛΛΟΝΤΟΣ ΚΑΙ ΤΗΛΕΧΕΙΡΙΣΤΗΡΙΟΥ

Στην περίπτωση που συνδεθούν στο λέβητα αμφότερες οι συσκευές, ο Θερμοστάτης Περιβάλλοντος και το Τηλεχειριστήριο, η ρύθμιση της θερμοκρασίας παροχής θέρμανσης εξαρτάται από την τεθείσα καμπύλη σε κάθε διάταξη όπως περιγράφεται παραπάνω.

1) ΡΥΘΜΙΣΗ ΤΗΣ ΚΛΙΜΑΤΙΚΗΣ ΚΑΜΠΥΛΗΣ "Kt" ΜΕ ΘΕΡΜΟΣΤΑΤΗ ΠΕΡΙΒΑΛΛΟΝΤΟΣ (ΤΑ) ΑΠΟ ΠΙΝΑΚΑ ΧΕΙΡΙΣΜΟΥ ΤΟΥ ΛΕΒΗΤΑ

Όταν ο εξωτερικός αισθητήρας συνδέεται στο λέβητα, η ηλεκτρονική κάρτα ρυθμίζει τη θερμοκρασία παροχής υπολογιζόμενη σε συνάρτηση του τεθέντος συντελεστή **Kt**. Επιλέξτε την επιθυμητή καμπύλη πατώντας τα κουμπιά σύμφωνα με ό,τι αναφέρεται στο γράφημα της ενότητας **SECTION E** για να επιλέξετε την πλέον κατάλληλη (από 00 έως 90).

ΣΗΜΑΝΤΙΚΟ: η ρύθμιση της καμπύλης kt μέσω του πίνακα χειρισμού του λέβητα είναι δυνατή μόνο αν το Τηλεχειριστήριο είναι αποσυνδεδεμένο από το λέβητα.

ΥΠΟΜΝΗΜΑ ΓΡΑΦΗΜΑΤΟΣ - "SECTION" E

	Θερμοκρασία παροχής		Θερμοκρασία εξωτερική
--	---------------------	--	-----------------------

2) ΡΥΘΜΙΣΗ ΤΗΣ ΚΛΙΜΑΤΙΚΗΣ ΚΑΜΠΥΛΗΣ "K REG" ΑΠΟ ΤΗΛΕΧΕΙΡΙΣΤΗΡΙΟ



Βλέπε κεφάλαιο: "ΛΕΙΤΟΥΡΓΙΕΣ ΕΓΚΑΤΑΣΤΑΤΗ" - "ΡΥΘΜΙΣΗ ΠΑΡΑΜΕΤΡΩΝ" - "K REG".

Συνδέοντας τον Εξωτερικό Αισθητήρα στο λέβητα μπορείτε να εμφανίσετε στην οθόνη της Μονάδας Περιβάλλοντος την εξωτερική θερμοκρασία σε °C.



11.4.2 ΕΞΩΤΕΡΙΚΟ ΜΠΟΪΛΕΡ

Μόνο για τα μοντέλα 1.24.

Ο λέβητας είναι ηλεκτρικά έτοιμος για τη σύνδεση ενός εξωτερικού μπόιλερ. Η υδραυλική σύνδεση του εξωτερικού μπόιλερ απεικονίζεται σχηματικά στην εικόνα Β της ενότητας "**SECTION**" F. Συνδέστε τον αισθητήρα NTC προτεραιότητας νερού οικιακής χρήσης στους ακροδέκτες 9-10 της συστοιχίας ακροδεκτών M2. Το ευαίσθητο στοιχείο του αισθητήρα NTC πρέπει να εισαχθεί στη σχετική δεξαμενή που προβλέπεται στο ίδιο το μπόιλερ. Ελέγξτε αν η ισχύς εναλλαγής της σερπαντίνας του μπόιλερ είναι σωστή για την ισχύ του λέβητα. Η ρύθμιση της θερμοκρασίας του νερού οικιακής χρήσης (+35°C...+60°C) διενεργείται ενεργώντας στα κουμπιά  .

ΣΗΜΑΝΤΙΚΟ: καταχωρήστε την παράμετρο P03 = 05 όπως περιγράφεται στο κεφάλαιο "ΚΑΤΑΧΩΡΗΣΗ ΠΑΡΑΜΕΤΡΩΝ".

ΥΠΟΜΝΗΜΑ ΣΥΝΔΕΣΕΩΝ ΜΠΟΪΛΕΡ (βλέπε το σχέδιο "Α" στην ενότητα "**SECTION**" F στο τέλος του εγχειριδίου).

A	Μονάδα Θέρμανσης	E	Επιστροφή νερού θέρμανσης/Μονάδα Μπόιλερ
B	Μηχανοκίνητη τριόδη βαλβίδα	F	Μονάδα Μπόιλερ
C	Παροχή νερού θέρμανσης	G	Αισθητήρας προτεραιότητας νερού οικιακής χρήσης
D	Παροχή νερού Μπόιλερ		



Η λειτουργία κατά της λεγιονέλας ΔΕΝ είναι ΕΝΕΡΓΗ. Για να την ενεργοποιήσετε απαιτείται να καταχωρήσετε την παράμετρο P21 = 55...67 °C όπως περιγράφεται στον πίνακα της παραγράφου "ΚΑΤΑΧΩΡΗΣΗ ΠΑΡΑΜΕΤΡΩΝ".

12. ΕΙΔΙΚΕΣ ΛΕΙΤΟΥΡΓΙΕΣ









Οι λειτουργίες αυτές ενεργοποιούνται χρησιμοποιώντας τον πίνακα χειρισμού λέβητα, που βρίσκεται στο κιβώτιο χειριστηρίων. Για την πρόσβαση στον πίνακα χειριστηρίων του λέβητα, δείτε ότι αναφέρεται στο κεφάλαιο "ΗΛΕΚΤΡΙΚΕΣ ΣΥΝΔΕΣΕΙΣ-ΠΡΟΣΒΑΣΗ ΣΤΟ ΚΙΒΩΤΙΟ ΧΕΙΡΙΣΤΗΡΙΩΝ ΛΕΒΗΤΑ".









Όταν στην οθόνη αναβοσβήνουν τα σύμβολα  είναι ενεργή μια από τις ακόλουθες λειτουργίες: ΠΡΩΤΟ ΑΝΑΜΜΑ, ΛΕΙΤΟΥΡΓΙΑ ΚΑΘΑΡΙΣΜΟΥ ΚΑΜΙΝΑΔΑΣ Ή ΛΕΙΤΟΥΡΓΙΑ ΠΡΟΣΑΡΜΟΓΗΣ ΚΑΥΣΕΩΝ.

12.1 ΠΡΩΤΟ ΑΝΑΜΜΑ

Κατά το πρώτο άναμμα του λέβητα απαιτείται να ακολουθήσετε τη διαδικασία που περιγράφεται στη συνέχεια. Αφού τροφοδοτήσετε ηλεκτρικά το λέβητα στην οθόνη εμφανίζεται ο κωδικός "000", η συσκευή είναι έτοιμη για τη διαδικασία "πρώτου ανάμματος".

- Πατήστε μαζί για 6 δευτερόλεπτα τα κουμπιά   (iP) στην οθόνη εμφανίζεται η ένδειξη "On" για 2 δευτερόλεπτα ακολουθούμενη από τον κωδικό "312" υποδεικνύοντας ότι η λειτουργία "απαέρωση εγκατάστασης" έχει ενεργοποιηθεί. Η λειτουργία αυτή έχει διάρκεια 10 λεπτών.
- Στο τέλος της λειτουργίας ο λέβητας ανάβει. Θα εμφανιστεί 000, αλλοιώνοντας την τιμή % της ισχύος ανάφλεξης και την τιμή της θερμοκρασίας (°C) παροχής θέρμανσης. Στη φάση αυτή "λειτουργία αναγνώρισης αερίου", που διαρκεί περίπου 7 λεπτά, αναλύεται ο τύπος του χρησιμοποιούμενου αερίου. Κατά τη λειτουργία αυτή εξασφαλίστε τη μέγιστη θερμική ανταλλαγή στην εγκατάσταση θέρμανσης ή ζεστού νερού οικιακής χρήσης με σκοπό την αποφυγή σβησίματος του λέβητα λόγω υπερβολικής θερμοκρασίας.
- Σε περίπτωση που ο λέβητας τροφοδοτείται με φυσικό αέριο στην οθόνη εμφανίζεται NG για περίπου 10 δευτερόλεπτα. Τώρα ο λέβητας είναι έτοιμος για την κανονική λειτουργία. Αν η οθόνη εμφανίσει LPG, πατήστε μαζί τα κουμπιά  &  για τουλάχιστον 4 δευτερόλεπτα για να βγείτε χωρίς να αλλάξετε την εργοστασιακή ρύθμιση.
- Σε περίπτωση που ο λέβητας τροφοδοτείται με αέριο προπάνιο στην οθόνη εμφανίζεται LPG. Πατήστε για τουλάχιστον 6 δευτερόλεπτα το κουμπί  για επιβεβαίωση του πραγματικά χρησιμοποιούμενου αερίου. Αν η οθόνη εμφανίζει NG μη αναγνωρίζοντας το αέριο τροφοδοσίας, πατήστε μαζί τα κουμπιά  &  για τουλάχιστον 4 δευτερόλεπτα για να βγείτε από τη λειτουργία, κατόπιν τροποποιήστε την παράμετρο P02=01 όπως περιγράφεται στο κεφάλαιο "ΡΥΘΜΙΣΗ ΠΑΡΑΜΕΤΡΩΝ" του εγχειριδίου οδηγιών του λέβητα.



Αν η λειτουργία απαέρωσης ή αναγνώρισης αερίου διακοπεί λόγω απουσίας ηλεκτρικής τροφοδοσίας, με την επιστροφή της χρειάζεται να ενεργοποιήσετε πάλι τη λειτουργία μαζί τα κουμπιά   για τουλάχιστον 6 δευτερόλεπτα. Αν κατά τη λειτουργία Απαέρωσης η οθόνη εμφανίζει την ανωμαλία E118 (χαμηλή πίεση του υδραυλικού κυκλώματος), ενεργήστε στη στρόφιγγα τροφοδοσίας της συσκευής αποκαθιστώντας τη σωστή πίεση. Αν η λειτουργία αναγνώρισης αερίου διακοπεί εξ αιτίας ανωμαλίας (π.χ. E133 απουσία αερίου) πατήστε το κουμπί  για την επαναφορά (reset) και μετά πατήστε μαζί τα κουμπιά   (τουλάχιστον 6 δευτερόλεπτα) για την εκ νέου ενεργοποίηση της λειτουργίας. Αν η λειτουργία αναγνώρισης αερίου διακοπεί λόγω υπερβολικής θερμοκρασίας θα πρέπει να ενεργοποιήσετε εκ νέου τη λειτουργία πατώντας μαζί τα κουμπιά   για τουλάχιστον 6 δευτερόλεπτα.

Η καύση της συσκευής αυτής ελέγχθηκε, βαθμονομήθηκε και ρυθμίστηκε εργοστασιακά για τη λειτουργία με ΦΥΣΙΚΟ αέριο.

Κατά τη λειτουργία Ελέγχου του Τύπου Αερίου, η αναλογία καύσης θα αυξάνει για σύντομη χρονική περίοδο ενώ θα καθορίζεται ο τύπος αερίου.



Σε φάση πρώτου ανάμματος, όσο δεν εκκενώνεται ο αέρας που περιέχεται στη σωλήνωση αερίου, μπορεί να διαπιστωθεί το μη άναμμα του καυστήρα και το μπλοκάρισμα του λέβητα. Στην περίπτωση αυτή, συστήνεται η επανάληψη των εργασιών ανάμματος μέχρι την άφιξη του αερίου στον καυστήρα. Για την αποκατάσταση της λειτουργίας του λέβητα, πατήστε το κουμπί  για τουλάχιστον 2 δευτερόλεπτα.



Τα πρώτα ανάμματα, αμέσως μετά την εγκατάσταση, μπορούν να μην είναι βέλτιστα διότι το σύστημα χρειάζεται χρόνο αυτοεκμάθησης.

12.2 ΛΕΙΤΟΥΡΓΙΑ ΑΠΑΕΡΩΣΗΣ ΕΓΚΑΤΑΣΤΑΣΗΣ

Η λειτουργία αυτή επιτρέπει τη διευκόλυνση της αποβολής του αέρα από το εσωτερικό του κυκλώματος θέρμανσης όταν εγκαθίσταται ο λέβητας σε παροχή ή μετά από συντήρηση με άδειασμα του νερού του πρωτεύοντος κυκλώματος.

Για την ενεργοποίηση της λειτουργίας απαέρωσης εγκατάστασης πατήστε ταυτόχρονα τα κουμπιά για 6 δευτερόλεπτα. Όταν η λειτουργία είναι ενεργή στην οθόνη εμφανίζεται η ένδειξη **On** για μερικά δευτερόλεπτα, ακολουθεί η γραμμή προγράμματος **312**.

Η ηλεκτρονική κάρτα θα ενεργοποιήσει έναν κύκλο ανάμματος/σβησίματος της αντλίας, διάρκειας 10 λεπτών. Η λειτουργία σταματάει αυτόματα στο τέλος του κύκλου. Για να βγείτε χειροκίνητα από τη λειτουργία αυτή, πατήστε ακόμη μια φορά ταυτόχρονα τα ανωτέρω κουμπιά για 6 δευτερόλεπτα.

12.3 ΛΕΙΤΟΥΡΓΙΑ ΚΑΘΑΡΙΣΜΟΥ ΚΑΠΝΟΔΟΧΟΥ

Η λειτουργία αυτή οδηγεί το λέβητα στη **μέγιστη ισχύ** σε θέρμανση. Μετά την ενεργοποίηση μπορείτε να ρυθμίσετε το επίπεδο % ισχύος του λέβητα από την ελάχιστη στη μέγιστη ισχύ σε ζεστό νερό οικιακής χρήσης. Η διαδικασία είναι η ακόλουθη:

- Πιέστε ταυτόχρονα τα κουμπιά για τουλάχιστον 6 δευτερόλεπτα. Όταν η λειτουργία είναι ενεργή η οθόνη εμφανίζει για μερικά δευτερόλεπτα την ένδειξη **On** στη συνέχεια εμφανίζεται η γραμμή προγράμματος **"303"** εναλλασσόμενη στην τιμή % ισχύος του λέβητα.
- Ενεργήστε στα κουμπιά για τη διενέργεια μιας βαθμιαίας ρύθμισης της ισχύος (ευαισθησία 1%).
- Για να βγείτε πατήστε ταυτόχρονα για τουλάχιστον 6 δευτερόλεπτα τα κουμπιά όπως περιγράφεται στο πρώτο σημείο.



Πατώντας το κουμπί μπορείτε να εμφανίσετε για 15 δευτερόλεπτα τη στιγμιαία τιμή των θερμοκρασιών παροχής.

12.4 ΕΛΕΓΧΟΣ ΚΑΥΣΕΩΝ (CO₂)

Για τη σωστή λειτουργία του λέβητα η περιεκτικότητα (CO₂ - O₂) στην καύση θα πρέπει να πληροί το πεδίο ανοχής στον πίνακα που ακολουθεί. Αν η τιμή (CO₂ - O₂) που διαπιστώνεται είναι διάφορη, ελέγξτε την ακεραιότητα και τις αποστάσεις των ηλεκτροδίων. Σε περίπτωση ανάγκης αντικαταστήστε τα ηλεκτρόδια τοποθετώντας τα σωστά. Αν το πρόβλημα δεν επιλύεται μπορείτε να χρησιμοποιήσετε τη λειτουργία που περιγράφεται στη συνέχεια.

		G20		G31	
		CO ₂ %	O ₂ %	CO ₂ %	O ₂ %
Μέγιστη ισχύς	Ονομαστική τιμή	8,7	5,4	10,0	6,0
	Επιτρεπτή τιμή	8,2 - 9,3	6,3 - 4,3	9,5 - 10,5	6,8 - 5,2
Ισχύς ανάμματος	Ονομαστική τιμή	8,7	5,4	10,8	4,8
	Επιτρεπτή τιμή	8,2 - 9,3	6,3 - 4,3	10,3 - 11,3	5,5 - 4,1
Ελάχιστη ισχύς	Ονομαστική τιμή	8,8	5,2	10,0	6,0
	Επιτρεπτή τιμή	8,2 - 9,8	6,3 - 3,4	9,5 - 10,5	6,8 - 5,2



Οι τιμές CO₂ / O₂ αναφέρονται σε κλειστό μανδύα.



Η μέτρηση των καύσεων θα πρέπει να γίνει χρησιμοποιώντας έναν κατάλληλα βαθμονομημένο αναλυτή.



Κατά την κανονική λειτουργία ο λέβητας εκτελεί κύκλους αυτοελέγχου της καύσης. Στη φάση αυτή μπορεί να καταγραφούν, για σύντομες περιόδους, τιμές CO μεγαλύτερες και των 1000 ppm.

ΒΑΘΜΟΝΟΜΗΣΗ ΚΑΥΣΗΣ (CO₂ %)

Η λειτουργία αυτή έχει ως σκοπό τη διενέργεια της επί μέρους ρύθμισης της τιμής CO₂ %. Η διαδικασία είναι η ακόλουθη:

- Πιέστε ταυτόχρονα τα κουμπιά για τουλάχιστον 6 δευτερόλεπτα. Όταν η λειτουργία είναι ενεργή η οθόνη εμφανίζει για μερικά δευτερόλεπτα την ένδειξη **On** στη συνέχεια εμφανίζεται η γραμμή προγράμματος **"304"** εναλλασσόμενη στην τιμή % ισχύος του λέβητα;
- Μετά το άναμμα του καυστήρα ο λέβητας έρχεται στη μέγιστη ισχύ ζεστού νερού οικιακής χρήσης (100). Όταν η οθόνη εμφανίζει **"100"** μπορείτε να διενεργείτε μερική διόρθωση της τιμής CO₂ %;
- πατήστε το κουμπί η οθόνη εμφανίζει **"00"** εναλλασσόμενο με τον αριθμό της λειτουργίας **"304"** (το σύμβολο Δ αναβοσβήνει);
- ενεργήστε στα κουμπιά για να χαμηλώσετε ή να αυξήσετε την περιεκτικότητα CO₂ (από -5 σε +5). Αυτό το πεδίο ανοχής είναι ενδεικτικά = 1%;
- πατήστε το κουμπί για την αποθήκευση της νέας τιμής και επιστρέψτε στην εμφάνιση της τιμής ισχύος **"100"** (ο λέβητας συνεχίζει να λειτουργεί στη μέγιστη ισχύ σε ζεστό νερό οικιακής χρήσης).

Η διαδικασία αυτή μπορεί επίσης να χρησιμοποιηθεί και για τη ρύθμιση της περιεκτικότητας CO₂ στην **ισχύ ανάμματος** και στην **ελάχιστη ισχύ** ενεργώντας στα κουμπιά μετά το σημείο 5 της διαδικασίας που μόλις περιγράφηκε.

- Αφού αποθηκεύτηκε η νέα τιμή (σημείο 5 της διαδικασίας), πατήστε το κουμπί για να φέρετε το λέβητα στην **ισχύ ανάμματος**. Περιμένετε ώστε η τιμή CO₂ να είναι σταθερή, κατόπιν προχωρήστε στη ρύθμιση όπως περιγράφεται στο σημείο 4 της διαδικασίας (η τιμή ισχύος είναι ένας αριθμός > 100 και > 0) κατόπιν αποθηκεύστε (σημείο 5).
- πατήστε εκ νέου το κουμπί για να φέρετε το λέβητα στην **ελάχιστη ισχύ**. Περιμένετε ώστε η τιμή CO₂ να είναι σταθερή, κατόπιν προχωρήστε στη ρύθμιση όπως περιγράφεται στο σημείο 4 της διαδικασίας (η τιμή ισχύος = 00).
- Για να βγείτε από τη λειτουργία πατήστε για τουλάχιστον 6 δευτερόλεπτα τα κουμπιά όπως περιγράφεται στο σημείο 1.

13. ΒΑΛΒΙΔΑ ΑΕΡΙΟΥ

Στη συσκευή αυτή δεν απαιτείται η διενέργεια καμίας μηχανικής ρύθμισης στη βαλβίδα. Το σύστημα αυτοπροσαρμόζεται ηλεκτρονικά.

Υπόμνημα βαλβίδας αερίου

Pi
Υποδοχή πίεσης τροφοδοσίας αερίου

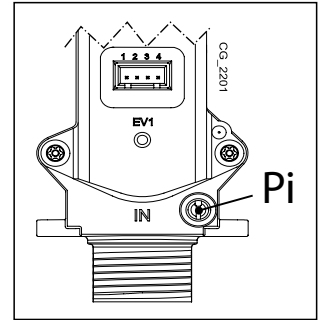

13.1 ΤΡΟΠΟΣ ΑΛΛΑΓΗΣ ΑΕΡΙΟΥ

Μόνο μια εξουσιοδοτημένη Υπηρεσία Τεχνικής Υποστήριξης μπορεί να προσαρμόσει το λέβητα στη λειτουργία από αέριο **ΦΥΣΙΚΟ** σε **GPL** ή αντίστροφα. Για τη διενέργεια της βαθμονόμησης θα πρέπει να τεθεί η παράμετρος **P02** όπως περιγράφεται στο κεφάλαιο ΡΥΘΜΙΣΗ ΠΑΡΑΜΕΤΡΩΝ. Τέλος, θα πρέπει να ελεγχθούν οι καύσεις όπως περιγράφεται στο κεφάλαιο ΕΙΔΙΚΕΣ ΛΕΙΤΟΥΡΓΙΕΣ - ΕΛΕΓΧΟΣ ΚΑΥΣΕΩΝ.



Στο τέλος της διεργασίας αλλαγής αερίου συστήνεται να επιστημάνετε στην ταμπελίτσα μητρώου τον χρησιμοποιούμενο τύπο αερίου.

14. ΜΕΝΟΥ ΠΛΗΡΟΦΟΡΙΩΝ ΛΕΒΗΤΑ



Για τον προγραμματισμό των παραμέτρων θα πρέπει να χρησιμοποιηθεί ο πίνακας ελέγχου, τοποθετημένος στο κιβώτιο χειριστηρίων του λέβητα. Για την πρόσβαση, δείτε ό,τι αναφέρεται στο κεφάλαιο "ΗΛΕΚΤΡΙΚΕΣ ΣΥΝΔΕΣΕΙΣ".

Πατήστε για τουλάχιστον 1 δευτερόλεπτο το κουμπί **(iP)** για να εμφανιστούν οι πληροφορίες που φέρονται στον ακόλουθο πίνακα. Για να βγείτε πιάστε το κουμπί **(θIR)**.

i	ΠΕΡΙΓΡΑΦΗ	i	ΠΕΡΙΓΡΑΦΗ
00	Εσωτερικός κωδικός δευτερεύουσας βλάβης	06	Θερμοκρασία επιστροφής θέρμανσης (°C)
01	Θερμοκρασία παροχής θέρμανσης (°C)	07	Θερμοκρασία αισθητήρα καυσαερίων (°C)
02	Θερμοκρασία εξωτερική (°C)	08	Θερμοκρασία πρωτεύοντος εναλλάκτη (°C)
03	Θερμοκρασία ζεστού νερού οικιακής χρήσης εξωτερικού μπόιλερ (λέβητας μόνο θέρμανσης)	09 - 13	Πληροφορίες κατασκευαστή
04	Θερμοκρασία ζεστού νερού οικιακής χρήσης (λέβητας με εναλλάκτη με πλάκες)	14	Αναγνώριση επικοινωνίας Open Therm
05	Πίεση νερού εγκατάστασης θέρμανσης (bar)	15 - 18	Πληροφορίες κατασκευαστή

15. ΡΥΘΜΙΣΗ ΠΑΡΑΜΕΤΡΩΝ



Για τον προγραμματισμό των παραμέτρων θα πρέπει να χρησιμοποιηθεί ο πίνακας ελέγχου, τοποθετημένος στο κιβώτιο χειριστηρίων του λέβητα. Για την πρόσβαση, δείτε ό,τι αναφέρεται στο κεφάλαιο "ΗΛΕΚΤΡΙΚΕΣ ΣΥΝΔΕΞΕΙΣ".

Υπόμνημα ΚΟΥΜΠΙΩΝ

	Ρύθμιση θερμοκρασίας του νερού θέρμανσης (κουμπί + για την αύξηση της θερμοκρασίας και κουμπί – για τη μείωσή της)
	Ρύθμιση θερμοκρασίας νερού θέρμανσης (κουμπί + για την αύξηση της θερμοκρασίας και κουμπί – για τη μείωσή της)
	Πληροφορίες λειτουργίας λέβητα
	Τρόπος λειτουργίας: Ζεστό νερό οικιακής χρήσης – Ζεστό νερό οικιακής χρήσης & Θέρμανση – Μόνο Θέρμανση
	Σβηστό – Reset – Έξοδος μενού/λειτουργίες

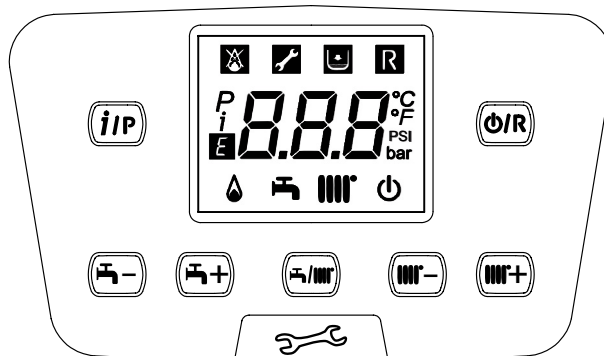

Υπόμνημα ΣΥΜΒΟΛΩΝ

	Σβηστός: Θέρμανση και υγιεινή χρήση ανενεργές (είναι ενεργή μόνο η αντιπαγωτική προστασία λέβητα)		Καυστήρας αναμμένος
	Ανωμαλία που παρεμποδίζει το άναμμα του καυστήρα		Τρόπος λειτουργίας σε ζεστό νερό ενεργός
	Πίεση νερού λέβητα/εγκατάστασης χαμηλή		Τρόπος λειτουργίας σε θέρμανση ενεργός
	Ζητήθηκε επέμβαση της Τεχνικής Υποστήριξης		Μενού προγραμματισμού
	Ανωμαλία αποκαταστάσιμη χειροκίνητα (κουμπί)		Μενού πληροφοριών λέβητα
	Ανωμαλία σε εξέλιξη	°C, °F, bar, PSI	Μονάδες μέτρησης θετίσες (SI/US)

Για τον προγραμματισμό των παραμέτρων της ηλεκτρονικής κάρτας του λέβητα, ενεργήστε με τον ακόλουθο τρόπο:

- Πατήστε ταυτόχρονα τα κουμπιά και κρατήστε τα πατημένα για 6 δευτερόλεπτα μέχρις ότου στην οθόνη εμφανιστεί η γραμμή προγράμματος "P01" εναλλασσόμενη στην τεθείσα τιμή.
- Πιέστε τα κουμπιά για να περιηγηθείτε στη λίστα των παραμέτρων
- Πατήστε το κουμπί , η τιμή της επιλεγμένης παραμέτρου αρχίζει να αναβοσβήνει, ενεργήστε στα κουμπιά για να τροποποιήσετε την τιμή.
- Πατήστε το κουμπί για την επιβεβαίωση της τιμής ή πατήστε το κουμπί για να βγείτε χωρίς αποθήκευση.



Περαιτέρω πληροφορίες σχετικά με τις αναφερόμενες παραμέτρους στον πίνακα που ακολουθεί παρέχονται με τα ζητούμενα αξεσουάρ.



Σε περίπτωση τοποθέτησης με επιδαπέδια εγκατάσταση, θέστε την παράμετρο P16=01.

ΠΕΡΙΓΡΑΦΗ ΠΑΡΑΜΕΤΡΩΝ		ΕΡΓΟΣΤΑΣΙΑΚΕΣ ΡΥΘΜΙΣΕΙΣ		
		1.24	26	30
P01	Πληροφορίες παραγωγού	01		
P02	Τύπος χρησιμοποιούμενου αερίου 00 = ΜΕΘΑΝΙΟ - 01 = GPL	00		
P03	Υδραυλικό σύστημα 00 = στιγμιαία συσκευή 05 = συσκευή με εξωτερικό μπόιλερ 08 = συσκευή μόνο θέρμανσης	08	00	00
P04	Ρύθμιση προγραμματιζόμενου ρελέ 1 (Βλέπε οδηγίες ΣΕΡΒΙΣ) 00 = καμία συσχετισμένη λειτουργία 01 = επαφή ρελέ κλειστή με αίτημα Θερμοστάτη Περιβάλλοντος (230V) 02 = επαφή ρελέ κλειστή με αίτημα Τηλεχειριστήριου (χαμηλή τάση) 03 = επαφή πλήρωσης εγκατάστασης 04 = επαφή επισήμανσης ανωμαλίας λέβητα 05 = επαφή ανεμιστήρα (kitchen fan) 06-07 = δεν χρησιμοποιείται 08 = χρονισμένη επαφή για ενεργοποίηση εξωτερικής αντλίας ζεστού νερού οικιακής χρήσης 09 = χρονισμένη επαφή για ενεργοποίηση εξωτερικής αντλίας ανακυκλοφορίας ζεστού νερού οικιακής χρήσης μέσω προγραμματισμού από τηλεχειριστήριο 10 = επαφή ρελέ κλειστή με ενεργό αίτημα ζεστού νερού οικιακής χρήσης 11 - 12 - 13 = δεν χρησιμοποιείται	02		
P05	Ρύθμιση προγραμματιζόμενου ρελέ 2 ΜΗΝ ΤΡΟΠΟΠΟΙΕΙΤΕ (αποκλειστικά της αυτόματης τροφοδοσίας)	03		
P06	Διαμόρφωση εισόδου εξωτερικού αισθητήρα (Βλέπε οδηγίες SERVICE)	00		
P07..P09	Πληροφορίες παραγωγού	--		
P10	Καταχώρηση setpoint θερμοκρασίας θέρμανσης (Εξ Αποστάσεως Έλεγχος - Open Therm / Θερμοστάτης Περιβάλλοντος 230V~) 00 = το setpoint θερμοκρασίας είναι εκείνο που καταχωρήθηκε στον Εξ Αποστάσεως Έλεγχος 01 = δεν χρησιμοποιείται 02 = το setpoint θερμοκρασίας είναι εκείνο που καταχωρήθηκε στον Εξ Αποστάσεως Έλεγχος. Ο Θερμοστάτης Περιβάλλοντος ενεργοποιεί/απενεργοποιεί τη λειτουργία του λέβητα. 03 = το υπολογισμένο setpoint εξαρτάται από την προέλευση του αιτήματος (PCB ή Εξ Αποστάσεως Έλεγχος): a) PCB (Θερμοστάτης Περιβάλλοντος) : η καταχώρηση του setpoint εκτελείται ενεργώντας στα κουμπιά +/- IIII του πίνακα ελέγχου λέβητα αποσυνδέοντας πρώτα τον Εξ Αποστάσεως Έλεγχος από το λέβητα. b) Εξ Αποστάσεως Έλεγχος : η καταχώρηση του setpoint εκτελείται τροποποιώντας την παράμετρο "CH SL" (βλέπε κεφάλαιο " ΗΛΕΚΤΡΙΚΕΣ ΣΥΝΔΕΣΕΙΣ - ΛΕΙΤΟΥΡΓΙΕΣ ΕΓΚΑΤΑΣΤΑΣΤΗ ") c) Ταυτόχρονο αίτημα PCB – Εξ Αποστάσεως Ελέγχου : ικανοποιείται το υψηλότερο setpoint μεταξύ των δύο αιτημάτων.	00		
P11..P12	Πληροφορίες παραγωγού	--		
P13	Μέγιστη ισχύς σε θέρμανση (0-100%)	100	67	82
P14	Μέγιστη ισχύς σε ζεστό νερό οικιακής χρήσης (0-100%)	100	90	100
P15	Ελάχιστη ισχύς σε θέρμανση (0-100%)	00		
P16	Ρύθμιση μέγιστου setpoint (°C) θέρμανσης 00 = 85°C - 01 = 45°C	00		
P17	Χρόνος μετα-κυκλοφορίας αντλίας σε θέρμανση (01-240 λεπτά)	03		
P18	Χρόνος αναμονής σε θέρμανση πριν μια νέα ανάφλεξη (00-10 λεπτά) - 00=10 δευτερόλεπτα	03		
P19	Πληροφορίες παραγωγού	07		
P20	Χρόνος μετα-κυκλοφορίας αντλίας σε ζεστό νερό οικιακής χρήσης (δευτερόλεπτα)	30		
P21	Λειτουργία αντι-λεγιονέλας (°C) 00...54 = Ανενεργή - 55...67 = Ενεργή (θέστε την επιθυμητή τιμή θερμοκρασίας)	00		
P22	Πληροφορίες παραγωγού	00		
P23	Μέγιστη θερμοκρασία setpoint ζεστού νερού οικιακής χρήσης (ACS)	60		
P24	Πληροφορίες παραγωγού	35		
P25	Προστατευτική διάταξη έλλειψης νερού	00		
P26..P31	Πληροφορίες παραγωγού	--		
P32..P41	Διαγνωστική (Βλέπε οδηγίες ΣΕΡΒΙΣ)	--		
P67	Ρύθμιση Open Therm (OT) (Βλέπε Οδηγίες ΣΕΡΒΙΣ) 00 = Plug & Play	00		

15.1 ΡΥΘΜΙΣΗ ΜΕΓΙΣΤΗΣ ΙΣΧΥΟΣ ΘΕΡΜΑΝΣΗΣ



Μπορείτε να μειώσετε τη μέγιστη ισχύος θέρμανσης του λέβητα ανάλογα με τις ανάγκες της εγκατάστασης θέρμανσης που χρησιμοποιείται. Στη συνέχεια παρατίθεται ο πίνακας με τις τιμές της παραμέτρου **P13** ανάλογα με τη μέγιστη επιθυμητή τιμή για κάθε μοντέλο λέβητα.

Για πρόσβαση και τροποποίηση της τιμής της παραμέτρου **P13** προχωρήστε όπως περιγράφεται στο κεφάλαιο ΡΥΘΜΙΣΗ ΠΑΡΑΜΕΤΡΩΝ.

Μοντέλο λέβητα - ΠΑΡΑΜΕΤΡΟΥ P13 (%) / Ισχύς θέρμανσης (kW)

kW	1.24	26	30
3,5	0		
4	2	0	0
5	7	4	4
6	12	8	8
7	17	13	12
8	22	17	16
9	27	21	20
10	32	25	24
12	41	33	32
14	51	42	40
16	61	50	48
18	71	58	56
20	80	67	64
22	90		73
24	100		82

16. ΕΝΤΟΠΙΣΜΟΣ ΚΑΙ ΕΠΙΛΥΣΗ ΤΩΝ ΑΝΩΜΑΛΙΩΝ ΣΤΟ SERVICE

Παρουσία ανωμαλίας η οθόνη εμφανίζει τα σύμβολα   και την ένδειξη <ERROR> να αναβοσβήνει. Η ανωμαλία ταυτοποιείται από έναν κωδικό σφάλματος ακολουθούμενο από το γράμμα **E** και δεν μπορεί να αποκατασταθεί από τον πελάτη. Καλέστε το Εξουσιοδοτημένο Κέντρο Τεχνικής Υποστήριξης.



ΑΝΩΜΑΛΙΕΣ ΕΜΦΑΝΙΖΟΜΕΝΕΣ ΣΤΗΝ ΟΘΟΝΗ ΤΟΥ ΛΕΒΗΤΑ

Τα σφάλματα που εμφανίζονται στην οθόνη αναγνωρίζονται από το σύμβολο **E** και από έναν αριθμό (κωδικός σφάλματος). Για την πλήρη λίστα των ανωμαλιών βλέπε τον ακόλουθο πίνακα. Αν στην οθόνη του ΚΙΒΩΤΙΟΥ ΧΕΙΡΙΣΤΗΡΙΩΝ εμφανιστεί το σύμβολο **R** η ανωμαλία απαιτεί ένα χειρονακτικό RESET.

Για να κάνετε RESET στο λέβητα, πιάστε για τουλάχιστον 2 δευτερόλεπτα το κουμπί . Σε περίπτωση επέμβασης συχνών απεικονίσεων ανωμαλίας, καλέστε το εξουσιοδοτημένο Κέντρο Τεχνικής Υποστήριξης.

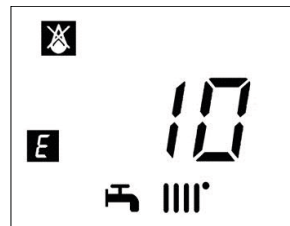

Ε	Περιγραφή ανωμαλίας	Επεμβαση Service
10	Εξωτερικός αισθητήρας χαλασμένος	Ελέγξτε τον αισθητήρα (*).
12	Μη μεταλλαγή πρεσοστάτη διαφορικού υδραυλικού	Ελέγξτε τη σωστή λειτουργία του πρεσοστάτη και την καλωδίωση.
13	Επαφές κολημμένες πρεσοστάτη διαφορικού υδραυλικού	Δείτε επεμβάσεις στο E12.
15	Σφάλμα εντολής βαλβίδας αερίου	Ελέγξτε τις συνδέσεις της βαλβίδας αερίου με την ηλεκτρονική κάρτα. Αν χρειαστεί, αντικαταστήστε την ηλεκτρονική κάρτα.
18	Αυτόματη πλήρωση υδραυλικού κυκλώματος σε εξέλιξη	Περιμένετε το τέλος του κύκλου πλήρωσης.
19	Ανωμαλία στη φάση πλήρωσης συστήματος	Ελέγξτε τη στρόφιγγα πλήρωσης.
20	Αισθητήρας NTC παροχής χαλασμένος	Ελέγξτε τον αισθητήρα (**). Ελέγξτε τη συνέχεια της καλωδίωσης αισθητήρα. Ελέγξτε αν η καλωδίωση δεν είναι σε βραχυκύκλωμα.
28	Αισθητήρας NTC καυσαερίων χαλασμένος	Ελέγξτε τον αισθητήρα NTC καπνών (***) Ελέγξτε τη συνέχεια της καλωδίωσης αισθητήρα. Ελέγξτε αν η καλωδίωση δεν είναι σε βραχυκύκλωμα.
40	Αισθητήρας NTC επιστροφής χαλασμένος	Δείτε επεμβάσεις στο E20.
50	Αισθητήρας NTC ζεστού νερού οικιακής χρήσης χαλασμένος	Δείτε επεμβάσεις στο E20.
53	Αγωγός καπνών εμφραγμένος	Ελέγξτε αν ο σωλήνας αποστράγγισης δεν είναι εμφραγμένος. Διακόψτε την ηλεκτρική τροφοδοσία στο λέβητα για μερικά δευτερόλεπτα.
55	Ηλεκτρονική κάρτα μη βαθμονομημένη	Ενεργοποιήστε τη λειτουργία αυτόματης βαθμονόμησης που περιγράφεται στο φύλλο οδηγιών ανταλλακτικών.
83...87	Πρόβλημα επικοινωνίας μεταξύ κάρτας λέβητα και μονάδας χειρισμού. Πιθανό βραχυκύκλωμα στην καλωδίωση.	Ελέγξτε τις καλωδιώσεις μεταξύ της Μονάδας Δωματίου και της ηλεκτρονικής κάρτας ή του link RF.
92	Ανωμαλία καπνών κατά τη φάση βαθμονόμησης (πιθανή ανακυκλοφορία καπνών)	Ελέγξτε ενδεχόμενες ανακυκλοφορίες των καπνών. Ενεργοποιήστε τη λειτουργία αυτόματης βαθμονόμησης στην παράγραφο ΕΤΗΣΙΑ ΣΥΝΤΗΡΗΣΗ – ΑΝΤΙΚΑΤΑΣΤΑΣΗ ΤΩΝ ΜΕΡΩΝ.
109	Παρουσία αέρα στο κύκλωμα λέβητα (προσωρινή ανωμαλία)	Ελέγξτε τη λειτουργία της αντλίας. Ελέγξτε την καλωδίωση τροφοδοσίας της αντλίας.
110	Επέμβαση θερμοστάτη ασφαλείας λόγω υπερβολικής θερμοκρασίας (αντλία πιθανώς μπλοκαρισμένη ή αέρας στο κύκλωμα θέρμανσης).	Ελέγξτε τη λειτουργία της αντλίας. Ελέγξτε την καλωδίωση τροφοδοσίας της αντλίας. Ελέγξτε την ακεραιότητα του θερμοστάτη και ενδεχομένως αντικαταστήστε τον. Ελέγξτε τη συνέχεια της καλωδίωσης του θερμοστάτη ορίου.
117	Πίεση υδραυλικού κυκλώματος πολύ υψηλή (> 2,7 bar)	Ελέγξτε αν η πίεση της εγκατάστασης είναι η προκαθορισμένη. Βλέπε παράγραφο ΠΛΗΡΩΣΗΣ ΣΥΣΤΗΜΑΤΟΣ.
118	Πίεση υδραυλικού κυκλώματος πολύ χαμηλή	Αν η πίεση του κυκλώματος CH είναι <0,5 bar διενεργήστε την πλήρωση (βλέπε παράγραφο ΠΛΗΡΩΣΗΣ ΕΓΚΑΤΑΣΤΑΣΗΣ). Ελέγξτε τη σωστή λειτουργία του υδραυλικού πρεσοστάτη.
125	Επέμβαση ασφαλείας λόγω έλλειψης κυκλοφορίας. (έλεγχος διενεργηθείς μέσω αισθητήρα θερμοκρασίας)	Δείτε επεμβάσεις στο E109.
128	Απώλεια φλόγας	Ελέγξτε την ακεραιότητα του ηλεκτροδίου ανίχνευσης και τη θέση του (βλέπε παράγραφο ΕΤΗΣΙΑ ΣΥΝΤΗΡΗΣΗ - ΤΟΠΟΘΕΤΗΣΗ ΗΛΕΚΤΡΟΔΙΩΝ). Αφαιρέστε τυχόν οξειδωση που υπάρχει στο ηλεκτρόδιο ανίχνευσης και στον καυστήρα με χρήση λεπτού γυαλόχαρτου. Ελέγξτε τη συνέχεια του καλωδίου και την καλή επαφή με το ηλεκτρόδιο ανίχνευσης και με τον αναφλέκτη. Δείτε επεμβάσεις στο E92.
129	Απώλεια φλόγας σε άναμμα	Ελέγξτε την ακεραιότητα του ηλεκτροδίου ανίχνευσης και τη θέση του (βλέπε παράγραφο ΕΤΗΣΙΑ ΣΥΝΤΗΡΗΣΗ - ΤΟΠΟΘΕΤΗΣΗ ΗΛΕΚΤΡΟΔΙΩΝ). Ελέγξτε τη συνέχεια του καλωδίου και την καλή επαφή με το ηλεκτρόδιο ανίχνευσης και με τον αναφλέκτη. Ελέγξτε ενδεχόμενες ανακυκλοφορίες των καπνών.
130	Επέμβαση αισθητήρα NTC καυσαερίων λόγω υπερβολικής θερμοκρασίας	Ελέγξτε τη θερμική ανταλλαγή του εναλλάκτη νερού/καπνών: ενδεχόμενη λειψή κυκλοφορία ή παρουσία ασβεστούχου ιζήματος. Ελέγξτε τον αισθητήρα NTC καπνών (***)
133	Μη ανάφλεξη (5 προσπάθειες)	Ελέγξτε αν η βαλβίδα ανάσχεσης του αερίου είναι ανοιχτή και αν υπάρχει αέρας στο κύκλωμα τροφοδοσίας αερίου. Ελέγξτε την πίεση τροφοδοσίας αερίου. Ελέγξτε τη συνέχεια του καλωδίου και την καλή επαφή με το ηλεκτρόδιο ανίχνευσης και με τον αναφλέκτη. Δείτε επεμβάσεις στο E92. Βεβαιωθείτε για τη σωστή λειτουργία της εκκένωσης συμπτκνώματος. Αφαιρέστε τυχόν οξειδωση που υπάρχει στο ηλεκτρόδιο ανίχνευσης και στον καυστήρα με χρήση λεπτού γυαλόχαρτου.

134	Βαλβίδα αερίου μπλοκαρισμένη	Ελέγξτε την πίεση τροφοδοσίας αερίου. Ελέγξτε την ακεραιότητα και τη θέση των ηλεκτροδίων ανίχνευσης και ανάμματος και τις σχετικές καλωδιώσεις (βλέπε παράγραφο ΕΤΗΣΙΑ ΣΥΝΤΗΡΗΣΗ - ΤΟΠΟΘΕΤΗΣΗ ΗΛΕΚΤΡΟΔΙΩΝ). Αν χρειαστεί, αντικαταστήστε την ηλεκτρονική κάρτα.	
135	Εσωτερικό σφάλμα κάρτας Σφάλμα σύνδεσης βαλβίδας αερίου	Ελέγξτε τις συνδέσεις της βαλβίδας αερίου με την ηλεκτρονική κάρτα.	
154	Δοκιμή ελέγχου αισθητήρα παροχής/επιστροφής	Δείτε επεμβάσεις στο E109.	
160	Ανωμαλία λειτουργίας ανεμιστήρα	Βεβαιωθείτε για τη σωστή λειτουργία του ανεμιστήρα. Ελέγξτε αν η καλωδίωση τροφοδοσίας του ανεμιστήρα είναι συνδεδεμένος στην ηλεκτρονική κάρτα.	
178	Επέμβαση θερμοστάτη ασφαλείας λόγω υπερβολικής θερμοκρασίας σε σύστημα χαμηλής θερμοκρασίας.	Βεβαιωθείτε για τη σωστή λειτουργία της αντλίας και την κυκλοφορία νερού στο σύστημα χαμηλής θερμοκρασίας. Ελέγξτε την καλωδίωση τροφοδοσίας της αντλίας.	
317	162	Συχνότητα ηλεκτρικής τροφοδοσίας εσφαλμένη	Ελέγξτε αν η συχνότητα εσφαλμένης ηλεκτρικής τροφοδοσίας οφείλεται σε αίτια εξωτερικά του λέβητα, σε μια τέτοια περίπτωση επικοινωνήστε με τον παροχέα ηλεκτρικής ενέργειας.
384	164	Παρασιτική φλόγα (εσωτερική ανωμαλία)	Ελέγξτε τη σωστή λειτουργία της βαλβίδας αερίου.
385	165	Τάση τροφοδοσίας πολύ χαμηλή	Τάση τροφοδοσίας $V < 175V$. Ελέγξτε αν οι πτώσεις τροφοδοσίας οφείλονται σε αίτια εξωτερικά του λέβητα, σε μια τέτοια περίπτωση επικοινωνήστε με τον παροχέα ηλεκτρικής ενέργειας.

CH = κύκλωμα θέρμανσης.

(*) Αισθητήρας εξωτερικός: τιμή αντίστασης εν ψυχρώ περίπου 1 kΩ @ 25°C (η αντίσταση μειώνεται με την αύξηση της θερμοκρασίας).

(**) Αισθητήρας NTC παροχής, επιστροφής και νερού οικιακής χρήσης: τιμή αντίστασης εν ψυχρώ περίπου 10 kΩ @ 25°C (η αντίσταση μειώνεται με την αύξηση της θερμοκρασίας).

(***) Αισθητήρας NTC καπνών: τιμή αντίστασης εν ψυχρώ περίπου 20 kΩ @ 25°C (η αντίσταση μειώνεται με την αύξηση της θερμοκρασίας).



Μπορείτε να κάνετε 5 διαδοχικές προσπάθειες επανοπλισμού μετά τις οποίες ο λέβητας παραμένει μπλοκαρισμένος. Για τη διενέργεια μιας νέας προσπάθειας επανοπλισμού, θα πρέπει να περιμένετε 15 λεπτά.

17. ΔΙΑΤΑΞΕΙΣ ΡΥΘΜΙΣΗΣ ΚΑΙ ΑΣΦΑΛΕΙΑΣ

Ο λέβητας κατασκευάζεται για να ικανοποιεί όλες τις προδιαγραφές των ευρωπαϊκών προτύπων αναφοράς, ειδικότερα διαθέτει:

• Θερμοστάτης ασφαλείας

Το σύστημα αυτό, ο αισθητήρας του οποίου βρίσκεται στην κατάθλιψη της θέρμανσης, διακόπτει τη ροή του αερίου στον καυστήρα σε περίπτωση υπερθέρμανσης του νερού στο πρωτεύον κύκλωμα.

⊘ Απαγορεύεται να θέτετε εκτός λειτουργίας αυτή τη διάταξη ασφαλείας

• Αισθητήρας NTC καπνών

Η διάταξη αυτή είναι τοποθετημένη στον εναλλάκτη νερού – καυσαερίων. Η ηλεκτρονική κάρτα μπλοκάρει την εισροή αερίου στον καυστήρα σε περίπτωση υψηλής θερμοκρασίας.

⊘ Απαγορεύεται να θέτετε εκτός λειτουργίας αυτή τη διάταξη ασφαλείας

• Ανιχνευτής ιονισμού φλόγας

Το ηλεκτρόδιο ανίχνευσης εγγυάται την ασφάλεια σε περίπτωση απουσίας αερίου ή ατελούς εσωτερικής ανάφλεξης του κύριου καυστήρα. Στις συνθήκες αυτές ο λέβητας τίθεται σε κατάσταση εμπλοκής.

• Υδραυλικός πιεζοστάτης

Το σύστημα αυτό επιτρέπει το άναμμα του κύριου καυστήρα μόνον εάν η πίεση της εγκατάστασης είναι μεγαλύτερη των 0,5 bar.

• Μετακυκλοφορία αντλίας

Η μετακυκλοφορία της αντλίας, που επιτυγχάνεται ηλεκτρονικά, έχει διάρκεια 3 λεπτών και ενεργοποιείται, στη λειτουργία θέρμανσης, μετά το σβήσιμο του κύριου καυστήρα λόγω της επέμβασης του θερμοστάτη δωματίου.

• Αντιπαγωτική προστασία

Η ηλεκτρονική διαχείριση του λέβητα είναι εφοδιασμένη με “αντιπαγωτική” προστασία στη λειτουργία θέρμανσης και ζεστού νερού οικιακής χρήσης ώστε με θερμοκρασία μικρότερη των 5 °C να τίθεται σε λειτουργία ο καυστήρας μέχρι η θερμοκρασία να φθάσει τους 30 °C. Αυτή η λειτουργία είναι ενεργή εάν ο λέβητας τροφοδοτείται ηλεκτρικά, εάν υπάρχει αέριο και εάν η πίεση της εγκατάστασης είναι η προκαθορισμένη.

• Λειτουργία αντιμπλοκαρίσματος αντλίας

Σε περίπτωση που δεν υπάρχει αίτημα θερμότητας, σε λειτουργία θέρμανσης ή/και ζεστού νερού οικιακής χρήσης, για χρονικό διάστημα 24 συνεχών ωρών, η αντλία τίθεται αυτόματα σε λειτουργία για 10 δευτερόλεπτα.

• Αντιμπλοκάρισμα τρίοδης βαλβίδας

Σε περίπτωση που δεν υπάρχει αίτημα θερμότητας σε θέρμανση για χρονικό διάστημα 24 ωρών, η τρίοδη αντλία διενεργεί μια πλήρη μεταβολή.

• Υδραυλική βαλβίδα ασφαλείας (κυκλώματος θέρμανσης)

Η διάταξη αυτή, βαθμονομημένη σε 3 bar, εξυπηρετεί το κύκλωμα θέρμανσης. Συστήνεται να συνδέετε τη βαλβίδα ασφαλείας σε απαγωγό με σιφόνιο. Απαγορεύεται η χρήση της ως μέσου αποστράγγισης του κυκλώματος θέρμανσης.

• Προκυκλοφορία της αντλίας θέρμανσης

Σε περίπτωση αιτήματος λειτουργίας σε θέρμανση, η συσκευή μπορεί να διενεργεί μια προκυκλοφορία της αντλίας πριν το άναμμα του καυστήρα. Η διάρκεια της προκυκλοφορίας αυτής εξαρτάται από τη θερμοκρασία λειτουργίας και από τις συνθήκες εγκατάστασης και ποικίλει από λίγα δευτερόλεπτα έως μερικά λεπτά.

18. ΧΑΡΑΚΤΗΡΙΣΤΙΚΑ ΠΑΡΟΧΗΣ /ΜΑΝΟΜΕΤΡΙΚΟΥ ΥΨΟΥΣ

Η χρησιμοποιούμενη αντλία είναι υψηλού μανομετρικού ύψους, κατάλληλη για χρήση σε όλους τους τύπους μονοσωλήνιας ή δισωλήνιας εγκατάστασης θέρμανσης. Η αυτόματη βαλβίδα εξαερισμού είναι ενσωματωμένη στο σώμα της αντλίας και επιτρέπει το γρήγορο εξαερισμό της εγκατάστασης θέρμανσης.

ΥΠΟΜΝΗΜΑ ΓΡΑΦΗΜΑΤΩΝ ΑΝΤΛΙΑΣ - "SECTION" E

Q	ΠΑΡΟΧΗ	MIN	Ελάχιστη ταχύτητα διαμόρφωσης
H	ΜΑΝΟΜΕΤΡΙΚΟ ΥΨΟΣ	MAX	Μέγιστη ταχύτητα διαμόρφωσης

19. ΤΟΠΟΘΕΤΗΣΗ ΗΛΕΚΤΡΟΔΙΩΝ

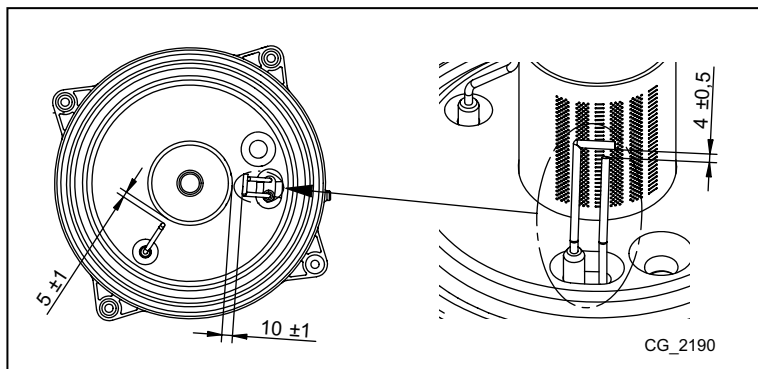

20. ΕΤΗΣΙΑ ΣΥΝΤΗΡΗΣΗ



Αν ο λέβητας ήταν σε λειτουργία, περιμένετε να κρυώσει ο θάλαμος καύσης και οι σωληνώσεις.



Πριν από οποιαδήποτε επέμβαση, βεβαιωθείτε ότι ο λέβητας δεν τροφοδοτείται ηλεκτρικά. Αφού τελειώσουν οι προκαθορισμένες εργασίες συντήρησης, αν τροποποιήθηκαν, επαναφέρετε τις παραμέτρους λειτουργίας του λέβητα.



Ο καθαρισμός της συσκευής δεν πρέπει να γίνεται με ουσίες αποξυστικές, βίαιες ή/και εύκολα αναφλέξιμες (όπως για παράδειγμα βενζίνη, ακετόνη, κλπ).

Για τη διασφάλιση βέλτιστης απόδοσης του λέβητα πρέπει να διενεργείτε ετησίως τους ακόλουθους ελέγχους:

- Έλεγχος της όψης και της στεγανότητας των τσιμουχιών του κυκλώματος αερίου και του κυκλώματος καύσης. Αντικαταστήστε τις φθαρμένες τσιμούχες με νέα και αυθεντικά ανταλλακτικά.
- Έλεγχος της κατάστασης και της σωστής θέσης των ηλεκτροδίων ανάφλεξης και καταγραφής φλόγας. Αφαιρέστε τυχόν οξειδωση που υπάρχει στο ηλεκτρόδιο ανάχνευσης και στον καυστήρα με χρήση λεπτού γυαλόχαρτου.
- Έλεγχος της κατάστασης του καυστήρα και της στερέωσής του.
- Έλεγχος για ενδεχόμενους ρύπους στο εσωτερικό του θαλάμου καύσης. Για το σκοπό αυτό χρησιμοποιήστε μια ηλεκτρική σκούπα για τον καθαρισμό.
- Έλεγχος της πίεσης του συστήματος θέρμανσης.
- Έλεγχος της πίεσης του δοχείου διαστολής.
- Έλεγχος της σωστής λειτουργίας του ανεμιστήρα.
- Έλεγχος για το αν είναι εμφραγμένοι οι αγωγοί αποστράγγισης και αναρρόφησης.
- Έλεγχος για ενδεχόμενες ακαθαρσίες στο εσωτερικό του σιφωνίου (για λέβητες συμπύκνωσης); αφαιρέστε το σιφώνιο από το εσωτερικό του λέβητα και καθαρίστε το με ρεύμα νερού. Γεμίστε το σιφώνιο με νερό καθαρό και επανατοποθετήστε το προσέχοντας να είναι ασφαλείς όλες οι συνδέσεις.
- Έλεγχος της ακεραιότητας της ανόδου μαγνησίου, όπου υπάρχει, για τους λέβητες που διαθέτουν μπόιλερ.

20.1 ΥΔΡΑΥΛΙΚΗ ΜΟΝΑΔΑ

Για συγκεκριμένες ζώνες παροχής, όπου τα χαρακτηριστικά σκληρότητας του νερού ξεπερνούν τις τιμές **20 °F** (1 °F = 10 mg ανθρακικού ασβεστίου ανά λίτρο νερού) απαιτείται η εγκατάσταση δόσομετρητή πολυφωσφορικών αλάτων ή ανάλογων συστημάτων σύμφωνα με την ισχύουσα νομοθεσία.

ΥΠΟΜΝΗΜΑ ΥΔΡΑΥΛΙΚΗΣ ΜΟΝΑΔΑΣ - "SECTION" G

A	Βίδα στερέωσης του ανταλλάκτη ζεστού νερού οικιακής χρήσης
B	Αισθητήρας προτεραιότητας ζεστού νερού οικιακής χρήσης με φίλτρο
C	Στρόφιγγα αποστράγγισης λέβητα/εγκατάστασης (C-1 & C-2 : πρόσβαση στη στρόφιγγα C – κάτω πλευρά του λέβητα)
D	Στρόφιγγα τροφοδοσίας λέβητα/εγκατάστασης
E	Αισθητήρας θερμοκρασίας NTC ζεστού νερού οικιακής χρήσης
F	Αισθητήρας πίεσης νερού κυκλώματος θέρμανσης

20.1.1 ΚΑΘΑΡΙΣΜΟΣ ΤΟΥ ΦΙΛΤΡΟΥ ΚΡΥΟΥ ΝΕΡΟΥ

Ο λέβητας διαθέτει φίλτρο κρύου νερού ευρισκόμενο στην υδραυλική μονάδα (**B**). Για τον καθαρισμό προχωρήστε όπως περιγράφεται ακολούθως:

- Αδειάστε το νερό που περιέχεται στο δοχείο ζεστού νερού οικιακής χρήσης.
- Ξεβιδώστε το παξιμάδι στη μονάδα αισθητήρα προτεραιότητας ζεστού νερού οικιακής χρήσης
- Τραβήξτε από την έδρα του τον αισθητήρα με το σχετικό φίλτρο.
- Απομακρύνετε ενδεχόμενες ακαθαρσίες.



Σε περίπτωση αντικατάστασης ή/και καθαρισμού των δακτυλίων "OR" της υδραυλικής μονάδας μη χρησιμοποιείτε ως λιπαντικά λάδια ή γράσα αλλά αποκλειστικά Molykote 111.

20.2 ΑΝΤΙΚΑΤΑΣΤΑΣΗ ΤΩΝ ΕΞΑΡΤΗΜΑΤΩΝ

Σε περίπτωση αντικατάστασης ενός ή περισσότερων των ακόλουθων μερών:

- Εναλλάκτης νερού - καυσαερίων
- Ανεμιστήρας
- Βαλβίδα αερίου
- Ακροφύσιο αερίου
- Καυστήρας
- Ηλεκτρόδιο ανίχνευσης φλόγας

θα πρέπει να ενεργοποιήσετε τη διαδικασία Αυτόματης Βαθμονόμησης που περιγράφεται στη συνέχεια και ενδεχομένως να ρυθμίσετε την τιμή του CO₂% όπως περιγράφεται στο κεφάλαιο “ΛΕΙΤΟΥΡΓΙΑ ΔΙΟΡΘΩΣΗΣ ΚΑΥΣΗΣ (CO₂%)” .



Όταν διενεργείται μια επέμβαση στη συσκευή συστήνεται να ελέγχετε την λειτουργία και τη θέση του ηλεκτροδίου ανίχνευσης φλόγας και να το αντικαθιστάτε σε περίπτωση φθοράς.

ΛΕΙΤΟΥΡΓΙΑ ΑΥΤΟΜΑΤΗΣ ΒΑΘΜΟΝΟΜΗΣΗΣ

Η λειτουργία αυτή ενεργοποιείται ενεργώντας στον πίνακα χειρισμού του λέβητα. Για την πρόσβαση στον πίνακα χειριστήριων του λέβητα, δείτε ό,τι αναφέρεται στο κεφάλαιο “ΗΛΕΚΤΡΙΚΕΣ ΣΥΝΔΕΞΕΙΣ-ΠΡΟΣΒΑΣΗ ΣΤΟ ΚΙΒΩΤΙΟ ΧΕΙΡΙΣΤΗΡΙΩΝ ΛΕΒΗΤΑ”.

Πατήστε ταυτόχρονα για τουλάχιστον 6 δευτερόλεπτα τα κουμπιά , όταν η οθόνη εμφανίζει την ένδειξη "On" πατήστε το κουμπί (εντός 3 δευτερολέπτων μετά το πάτημα των προηγούμενων κουμπιών).



Αν η οθόνη εμφανίζει την ένδειξη "303" η λειτουργία Αυτόματης Βαθμονόμησης δεν ενεργοποιήθηκε. Διακόψτε για μερικά δευτερόλεπτα την ηλεκτρική τροφοδοσία στο λέβητα και επαναλάβετε την παραπάνω περιγραφόμενη διαδικασία.

Όταν η λειτουργία είναι ενεργή στην οθόνη εμφανίζονται τα σύμβολα να αναβοσβήνουν.

Μετά την ακολουθία ανάμματος, που μπορεί να γίνει και μετά από ορισμένες προσπάθειες, ο λέβητας διενεργεί 3 εργασίες (εκάστη διάρκειας περίπου 1 λεπτού) ξεκινώντας πρώτα με τη μέγιστη ισχύ, έπειτα με την ισχύ ανάμματος και τέλος με την ελάχιστη ισχύ. Πριν περάσετε από την μία φάση στην άλλη (από τη μέγιστη ισχύ στην ισχύ ανάμματος και μετά στην ελάχιστη ισχύ) η οθόνη εμφανίζει για μερικά δευτερόλεπτα τα σύμβολα . Κατά τη φάση αυτή η οθόνη δείχνει διαδοχικά τη στάθμη ισχύος που επιτεύχθηκε από το λέβητα και τη θερμοκρασία παροχής.

Όταν στην οθόνη τα σύμβολα αναβοσβήνουν ταυτόχρονα, σημαίνει ότι η λειτουργία βαθμονόμησης τελείωσε.

Για έξοδο από τη λειτουργία πατήστε το κουμπί , στην οθόνη εμφανίζεται η ένδειξη **ESC**.

Για να μπείτε στον τρόπο Πληροφοριών και Προχωρημένων Ρυθμίσεων απαιτείται να πατήσετε για τουλάχιστον 3 δευτερόλεπτα το κουμπί **IP**.

Η είσοδος στον τρόπο επισημαίνεται από την κυλιόμενη ένδειξη "**INFO**".

Για να βγείτε αρκεί να πατήσετε σύντομα το κουμπί **IP**.

Για να κυλήσουν οι πληροφορίες πατήστε το κουμπί **OK**. Όταν τα μεγάλα εμφανιζόμενα ψηφία αναβοσβήνουν, μπορείτε να τροποποιήσετε την τιμή ενεργώντας στα κουμπιά +/- .

21. ΑΠΕΓΚΑΤΑΣΤΑΣΗ, ΔΙΑΘΕΣΗ ΚΑΙ ΑΝΑΚΥΚΛΩΣΗ



Μόνο ειδικευμένοι τεχνικοί είναι εξουσιοδοτημένοι να πρεμβαίνουν στη συσκευή και στην εγκατάσταση.

Πριν προχωρήσετε στην απεγκατάσταση της συσκευής, βεβαιωθείτε ότι έχετε διακόψει την ηλεκτρική τροφοδοσία, ότι έχετε κλείσει τη σρόφιγγα εισόδου αερίου και ότι έχετε θέσει σε ασφάλεια όλες τις συνδέσεις του λέβητα και του συστήματος.

Η συσκευή θα πρέπει να διατεθεί σωστά, σύμφωνα με το θεσμικό πλαίσιο, τους ισχύοντες νόμους και κανονισμούς. Η συσκευή και τα αξεσουάρ δεν πρέπει να διατεθούν με τα οικιακά απορρίμματα.

Πλέον του 90% των υλικών της συσκευής είναι ανακυκλώσιμα.

22. ΤΕΧΝΙΚΑ ΧΑΡΑΚΤΗΡΙΣΤΙΚΑ

Μοντέλο: LUNA IN PLUS		1.24	26	30
Κατ.		II _{2H3P}		
Τύπος αερίου	-	G20 - G31		
Ονομαστική θερμική παροχή ζεστού νερού οικιακής χρήσης	kW	-	26,8	30,0
Ονομαστική θερμική παροχή θέρμανσης	kW	24,7	20,6	24,7
Μειωμένη θερμική παροχή	kW	3,5	3,9	3,9
Ονομαστική θερμική ισχύς ζεστού νερού οικιακής χρήσης	kW	-	26,0	29,0
Ονομαστική θερμική ισχύς 80/60 °C	kW	24,0	20,0	24,0
Ονομαστική θερμική ισχύς 50/30 °C	kW	26,1	21,8	26,1
Μειωμένη θερμική ισχύς 80/60 °C	kW	3,4	3,8	3,8
Μειωμένη θερμική ισχύς 50/30 °C	kW	3,7	4,1	4,1
Ονομαστική απόδοση 50/30 °C	%	105,7	105,8	105,8
Μέγιστη πίεση νερού κυκλώματος θέρμανσης	bar	3		
Ελάχιστη πίεση νερού κυκλώματος θέρμανσης	bar	0,5		
Χωρητικότητα νερού δοχείου εκτόνωσης	l	8		
Ελάχιστη πίεση του δοχείου εκτόνωσης	bar	0,8		
Μέγιστη πίεση νερού κυκλώματος ζεστού νερού οικιακής χρήσης	bar	-	8,0	8,0
Ελάχιστη δυναμική πίεση νερού κυκλώματος ζεστού νερού οικιακής χρήσης	bar	-	0,15	0,15
Ελάχιστη παροχή νερού του κυκλώματος ζεστού νερού οικιακής χρήσης	l/min	-	2,0	2,0
Παραγωγή ζεστού νερού οικιακής χρήσης με ΔT = 25 °C	l/min	-	14,9	16,6
Παραγωγή ζεστού νερού οικιακής χρήσης με ΔT = 35 °C	l/min	-	10,6	11,9
Ειδική παροχή "D" (EN 13203-1)	l/min	-	12,4	14,0
Εύρος θερμοκρασιών κυκλώματος θέρμανσης	°C	25+80		
Εύρος θερμοκρασιών κυκλώματος ζεστού νερού οικιακής χρήσης	°C	35+60		
Τυπολογία αποστραγγίσεων	-	C13 - C33 - C43 - C53 - C63 - C83 - B23		
Διάμετρος ομοκεντρικής αποστράγγισης	mm	60/100		
Διάμετρος χωριστών αποστραγγίσεων	mm	80/80		
Μέγιστη παροχή μάζας καπνών	kg/s	0,012	0,013	0,014
Ελάχιστη παροχή μάζας καπνών	kg/s	0,002	0,002	0,002
Μέγιστη θερμοκρασίας καπνών	°C	80	80	80
Κλάση NOx	-	6		
Πίεσης τροφοδοσίας φυσικού αερίου 2H	mbar	20		
Πίεσης τροφοδοσίας αερίου προπτανίου 3P	mbar	37		
Ηλεκτρική τάση τροφοδοσίας	V	230		
Ηλεκτρική συχνότητα τροφοδοσίας	Hz	50		
Ονομαστική ηλεκτρική ισχύς	W	85	87	104
Καθαρό βάρος	kg	28,5	32,5	32,5
Διαστάσεις (ύψος/ πλάτος/ βάθος)	mm	770/470/238		
Διαστάσεις κάσα/μορφότυπο (ύψος/ πλάτος/ βάθος)	mm	1170/600/240		
Βαθμός προστασίας κατά της υγρασίας (EN 60529)	-	IPX5D		
Πιστοποιητικό CE n° 0085CL0214				

ΚΑΤΑΝΑΛΩΣΕΙΣ ΘΕΡΜΙΚΗ ΠΑΡΟΧΗ Q_{max} και Q_{min}

Q _{max} (G20) - 2H	m ³ /h	2,61	2,83	3,17
Q _{min} (G20) - 2H	m ³ /h	0,37	0,41	0,41
Q _{max} (G31) - 3P	kg/h	1,92	2,08	2,33
Q _{min} (G31) - 3P	kg/h	0,27	0,30	0,30

23. ΤΕΧΝΙΚΕΣ ΠΑΡΑΜΕΤΡΟΙ

BAXI LUNA IN PLUS			1.24	26	30
Λέβητας συμπύκνωσης			Ναι	Ναι	Ναι
Λέβητας χαμηλής θερμοκρασίας ⁽¹⁾			Όχι	Όχι	Όχι
Λέβητας B1			Όχι	Όχι	Όχι
Θερμαντήρας χώρου με συμπαραγωγή			Όχι	Όχι	Όχι
Θερμαντήρας συνδυασμένης λειτουργίας			Όχι	Ναι	Ναι
Ονομαστική θερμική ισχύς	<i>Prated</i>	kW	24	20	24
Ωφέλιμη θερμική ισχύς στην ονομαστική θερμική ισχύ και σε καθεστώς υψηλής θερμοκρασίας ⁽²⁾	<i>P₄</i>	kW	24.0	20.0	24.0
Ωφέλιμη θερμική ισχύς στο 30% της ονομαστικής θερμικής ισχύος και σε καθεστώς χαμηλής θερμοκρασίας ⁽¹⁾	<i>P₁</i>	kW	8.0	6.7	8.1
Ενεργειακή απόδοση της εποχιακής θέρμανσης χώρου	<i>η_s</i>	%	93	94	94
Ωφέλιμη απόδοση στην ονομαστική θερμική ισχύ και σε καθεστώς χαμηλής θερμοκρασίας ⁽²⁾	<i>η₄</i>	%	87.9	88.0	87.9
Ωφέλιμη απόδοση στο 30% της ονομαστικής θερμικής ισχύος και σε καθεστώς χαμηλής θερμοκρασίας ⁽¹⁾	<i>η₁</i>	%	98.0	98.9	98.8
Βοηθητική κατανάλωση ηλεκτρικής ενέργειας					
Πλήρες φορτίο	<i>elmax</i>	kW	0.042	0.030	0.042
Μερικό φορτίο	<i>elmin</i>	kW	0.013	0.013	0.013
Κατάσταση αναμονής	<i>P_{SB}</i>	kW	0.003	0.003	0.003
Λοιπά χαρακτηριστικά					
Απώλειες θερμότητας σε κατάσταση αναμονής	<i>P_{stby}</i>	kW	0.035	0.035	0.035
Κατανάλωση ισχύος ανάφλεξης καυστήρα	<i>P_{ign}</i>	kW	0.000	0.000	0.000
Ετήσια κατανάλωση ενέργειας	<i>Q_{HE}</i>	GJ	74	61	74
Στάθμη ηχητικής ισχύος, εσωτερικού χώρου	<i>L_{WA}</i>	dB	52	49	48
Εκπομπές οξειδίων του αζώτου	NO _x	mg/kWh	16	15	17
Παράμετροι ζεστού νερού οικιακής χρήσης					
Δηλωμένο προφίλ φορτίου				XL	XL
Ημερήσια κατανάλωση ηλεκτρικής ενέργειας	<i>Q_{elec}</i>	kWh		0.207	0.214
Ετήσια κατανάλωση ηλεκτρικής ενέργειας	<i>AEC</i>	kWh		46	47
Ενεργειακή απόδοση θέρμανσης νερού	<i>η_{wh}</i>	%		87	87
Ημερήσια κατανάλωση καυσίμου	<i>Q_{fuel}</i>	kWh		21.960	22.070
Ετήσια κατανάλωση καυσίμου	<i>AFC</i>	GJ		17	17
<p>(1) Η χαμηλή θερμοκρασία αφορά θερμοκρασία επιστροφής 30°C για τους λέβητες συμπύκνωσης, 37°C για τους λέβητες χαμηλής θερμοκρασίας και 50°C για άλλους λέβητες (στην είσοδο του θερμαντήρα).</p> <p>(2) Το καθεστώς υψηλής θερμοκρασίας αφορά θερμοκρασία επιστροφής 60°C και θερμοκρασία τροφοδοσίας 80°C στην έξοδο του θερμαντήρα.</p>					

24. ΔΕΛΤΙΟ ΠΡΟΪΟΝΤΟΣ

ΒΑΧΙ LUNA IN PLUS		1.24	26	30
Θέρμανση χώρου - Εφαρμογή θερμοκρασίας		Μέση	Μέση	Μέση
Θέρμανση νερού - Δηλωμένο προφίλ φορτίου			XL	XL
Τάξη ενεργειακής απόδοσης της εποχιακής θέρμανσης χώρου		A	A	A
Τάξη ενεργειακής απόδοσης θέρμανσης νερού			A	A
Ονομαστική θερμική ισχύς (<i>Prated ή Psup</i>)	kW	24	20	24
Θέρμανση χώρου - Ετήσια κατανάλωση ενέργειας	GJ	74	61	74
Θέρμανση νερού - Ετήσια κατανάλωση ενέργειας	kWh ⁽¹⁾		46	47
	GJ ⁽²⁾		17	17
Ενεργειακή απόδοση της εποχιακής θέρμανσης χώρου	%	93	94	94
Ενεργειακή απόδοση θέρμανσης νερού	%		87	87
Στάθμη ηχητικής ισχύος L _{WA} , εσωτερικού χώρου	dB	52	49	48
(1) Ηλεκτρικής ενέργειας				
(2) Καυσίμου				

1.24

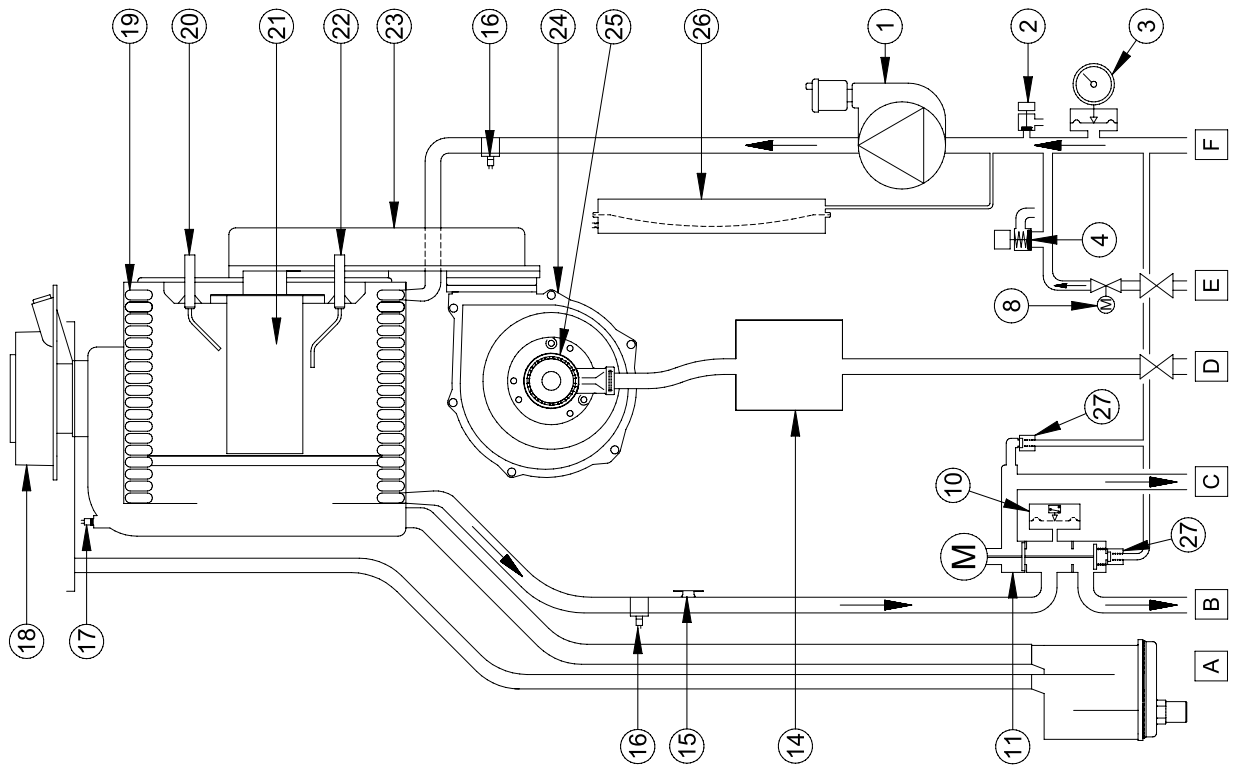

7742657

26 - 30

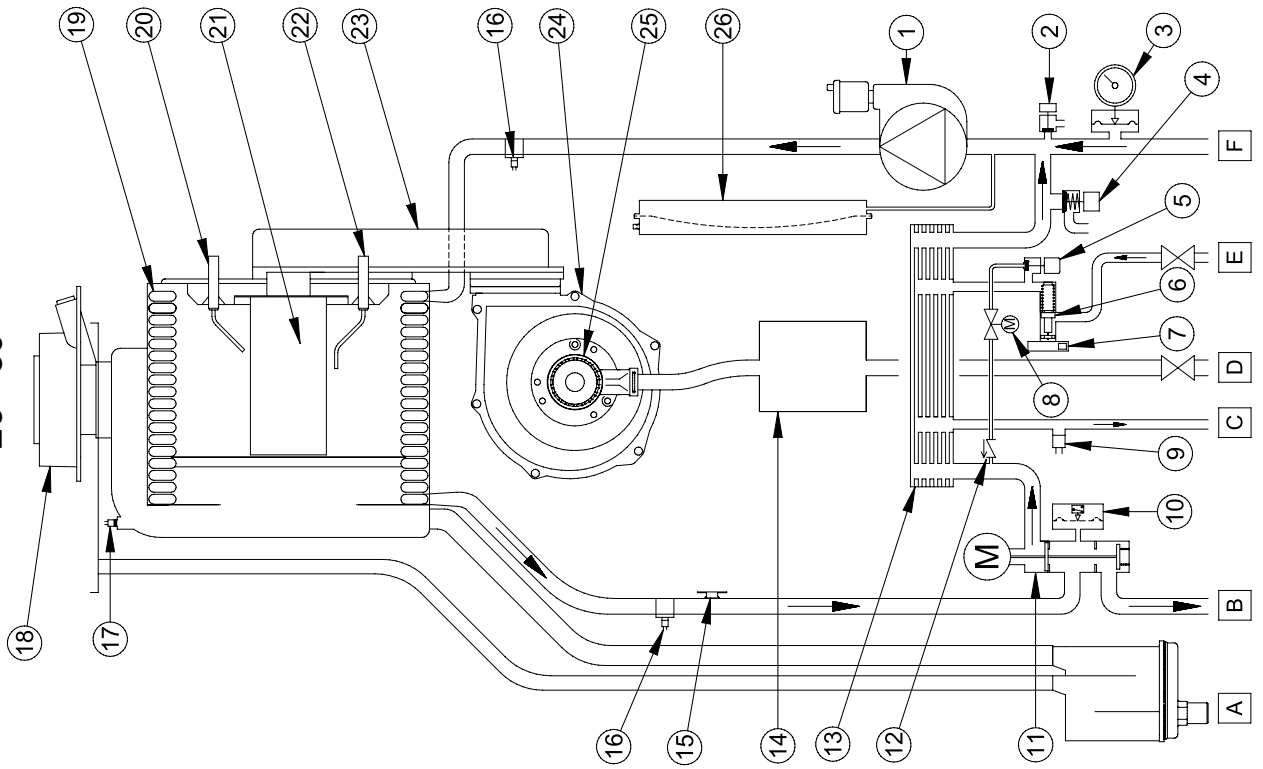

7742657

	it	el
1	Pompa con separatore d'aria	Αντλία με διαχωριστή αέρα
2	Rubinetto di scarico caldaia	Στρόφιγγα αποστράγγισης λέβητα
3	Manometro	Μανόμετρο
4	Valvola di sicurezza idraulica	Υδραυλική βαλβίδα ασφαλείας
5	Rubinetto di caricamento impianto manuale	Στρόφιγγα χειρονακτικής τροφοδοσίας εγκατάστασης
6	Sensore di flusso con filtro e limitatore di portata	Αισθητήρας ροής με φίλτρο και περιοριστή παροχής
7	Sensore di precedenza sanitario	Αισθητήρας προτεραιότητας ζεστού νερού οικιακής χρήσης
8	Rubinetto di caricamento impianto automatico	Στρόφιγγα αυτόματης τροφοδοσίας εγκατάστασης
9	Sonda NTC sanitaria	Αισθητήρας NTC ζεστού νερού οικιακής χρήσης
10	Sensore di pressione idraulico	Υδραυλικός αισθητήρας πίεσης
11	Valvola 3 vie motorizzata	Τριόδη βαλβίδα μηχανοκίνητη
12	Valvola di non ritorno	Ανεπίστροφη βαλβίδα
13	Scambiatore sanitario	Ανταλλάκτης ζεστού νερού οικιακής χρήσης
14	Valvola gas	Βαλβίδα αερίου
15	Termostato di sicurezza	Θερμοστάτης ασφαλείας
16	Sonda NTC riscaldamento	Αισθητήρας θέρμανσης NTC
17	Sonda fumi	Αισθητήρας καπνών
18	Raccordo coassiale	Ομοαξονικό ρακόρ
19	Scambiatore acqua-fumi	Ανταλλάκτης νερού-καπνών
20	Elettrodo di accensione	Ηλεκτρόδιο ανάφλεξης
21	Brucciato	Καυστήρας
22	Elettrodo di rivelazione fiamma	Ηλεκτρόδιο ανίχνευσης φλόγας
23	Collettore miscela aria-gas	Συλλέκτης μίγματος αέρα-αερίου
24	Ventilatore	Ανεμιστήρας
25	Venturi aria-gas	Venturi αέρα-αερίου
26	Vaso di espansione	Δοχείο εκτόνωσης
27	By-pass automatico	By-pass αυτόματο
A	Sifone con scarico condensa	Σιφόνιο με εκκένωση συμπυκνωμάτων
B	Rubinetto mandata acqua di riscaldamento	Στρόφιγγα παροχής νερού θέρμανσης
C	Uscita acqua calda sanitaria	Έξοδος ζεστού νερού οικιακής χρήση
D	Rubinetto ingresso GAS	Στρόφιγγα εισόδου ΑΕΡΙΟΥ
E	Rubinetto ingresso acqua fredda sanitaria	Στρόφιγγα εισόδου κρύου νερού οικιακής χρήσης
F	Rubinetto ritorno acqua riscaldamento	Στρόφιγγα επιστροφής νερού θέρμανσης

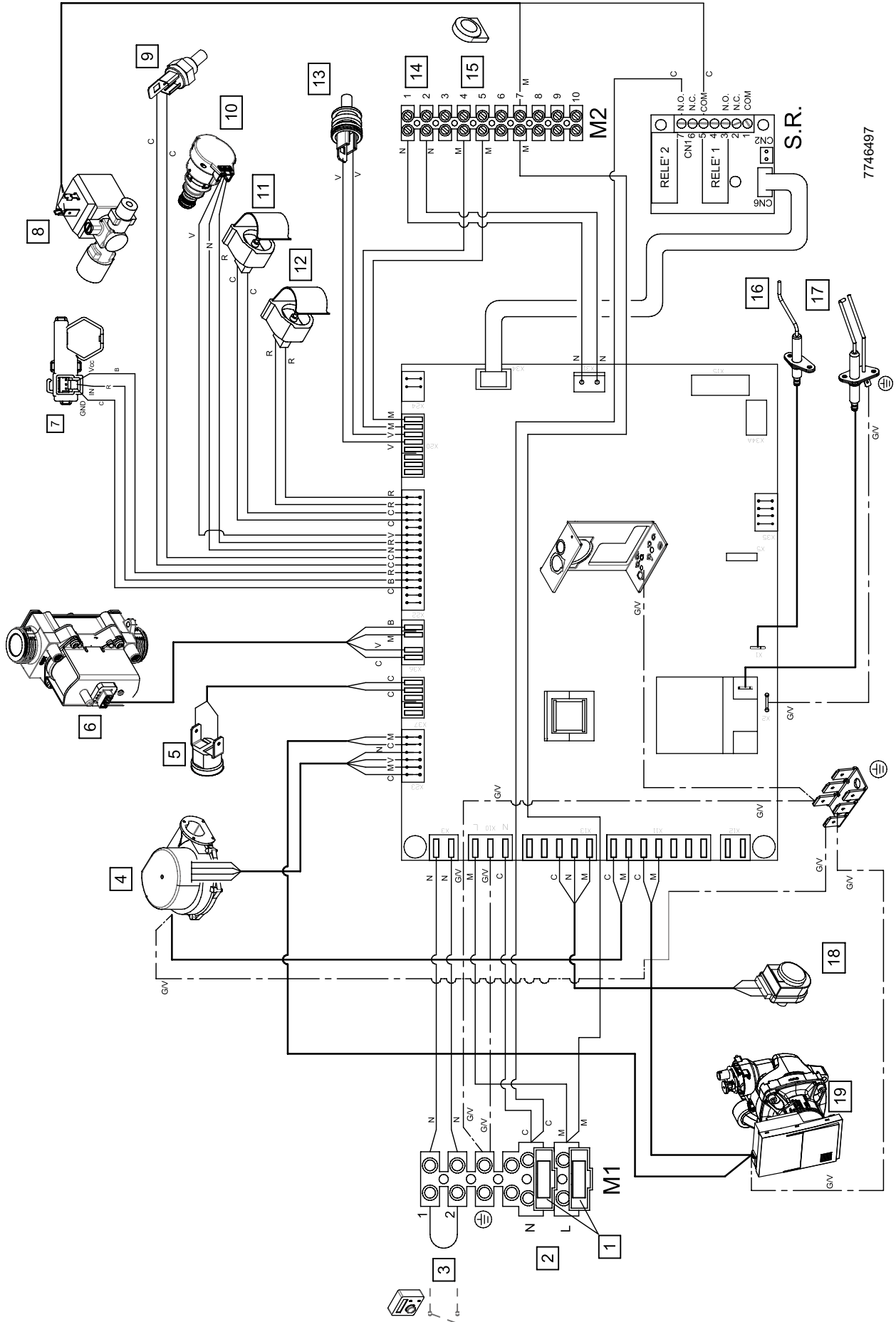

7746497

	it	el
1	Fusibili	Ασφάλειες
2	Alimentazione elettrica 230 V	Ηλεκτρική τροφοδοσία 230 V
3	Termostato Ambiente (TA)	Θερμοστάτης Περιβάλλοντος (TA)
4	Ventilatore	Ανεμιστήρας
5	Termostato di sicurezza	Θερμοστάτης ασφαλείας
6	Valvola gas	Βαλβίδα αερίου
7	Sensore di precedenza sanitario	Αισθητήρας προτεραιότητας ζεστού νερού οικιακής χρήσης
8	Rubinetto di caricamento automatico	Στρόφιγγα αυτόματης τροφοδοσίας
9	Sonda fumi	Αισθητήρας καπνών
10	Sensore di pressione	Αισθητήρας πίεσης
11	Sonda ritorno riscaldamento	Αισθητήρας επιστροφής θέρμανσης
12	Sonda mandata riscaldamento	Αισθητήρας παροχής θέρμανσης
13	Sonda NTC sanitaria	Αισθητήρας NTC ζεστού νερού οικιακής χρήσης
14	Collegamento Unità Ambiente (U.A.)	Σύνδεση Μονάδας Περιβάλλοντος (Μ.Π.)
15	Sonda esterna	Αισθητήρας εξωτερικός
16	Elettrodo di rivelazione fiamma	Ηλεκτρόδιο ανάχνευσης φλόγας
17	Elettrodo di accensione	Ηλεκτρόδιο ανάφλεξης
18	Valvola 3-vie motorizzata	Τρίοδη βαλβίδα μηχανοκίνητη
19	Pompa	Αντλία
C	Celeste	Γαλανό
M	Marrone	Καφέ
N	Nero	Μαύρο
R	Rosso	Κόκκινο
G/V	Giallo/Verde	Κίτρινο/πράσινο
V	Verde	Πράσινο
B	Bianco	Λευκό
G	Grigio	Γκρι
Y	Giallo	Κίτρινο
P	Viola	Μοβ

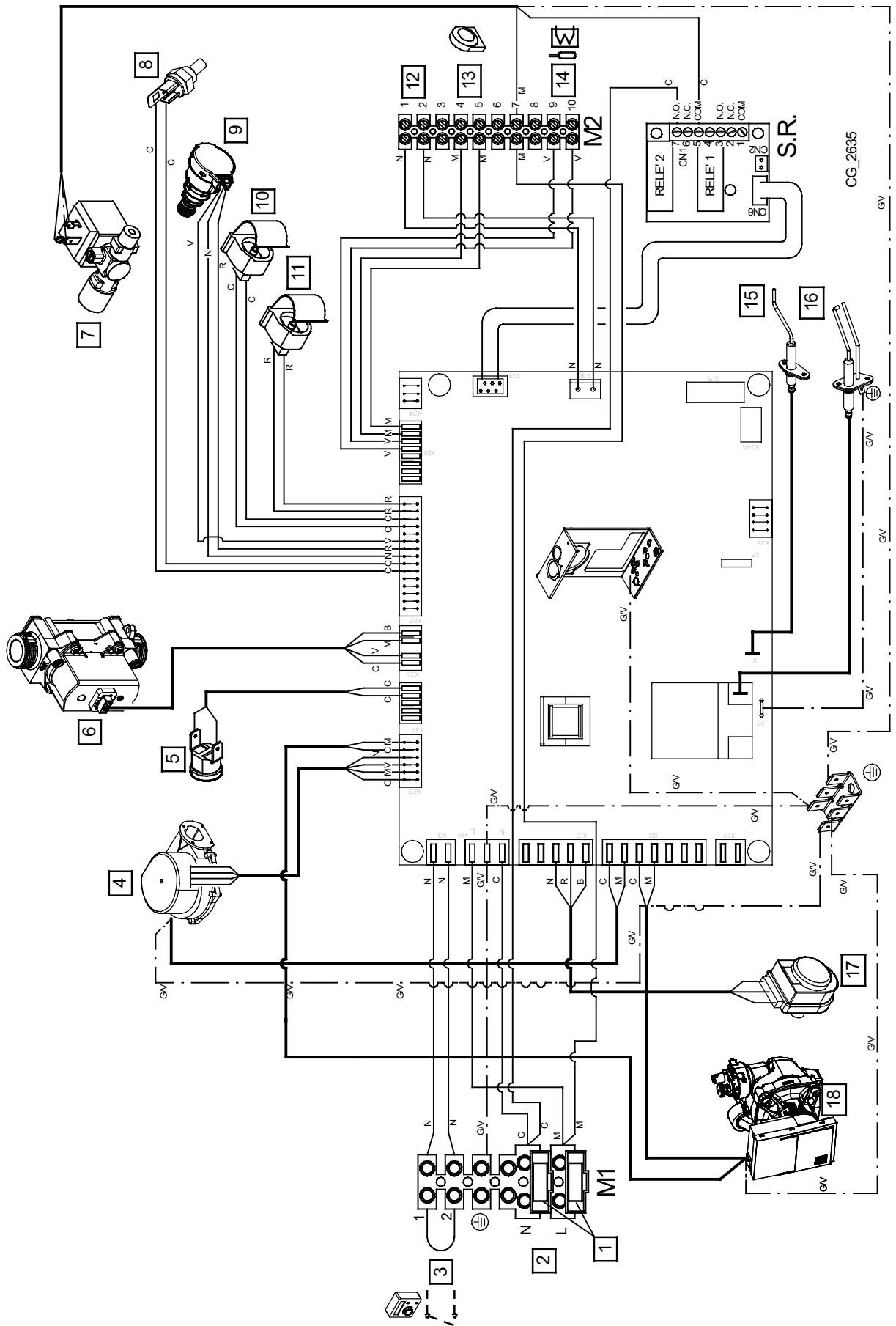

	it	el
1	Fusibili	Ασφάλειες
2	Alimentazione elettrica 230 V	Ηλεκτρική τροφοδοσία 230 V
3	Termostato Ambiente (TA)	Θερμοστάτης Περιβάλλοντος (TA)
4	Ventilatore	Ανεμιστήρας
5	Termostato di sicurezza	Θερμοστάτης ασφαλείας
6	Valvola gas	Βαλβίδα αερίου
7	Rubinetto di caricamento automatico	Στρόφυγγα αυτόματης τροφοδοσίας
8	Sonda fumi	Αισθητήρας καπνών
9	Sensore di pressione	Αισθητήρας πίεσης
10	Sonda ritorno riscaldamento	Αισθητήρας επιστροφής θέρμανσης
11	Sonda mandata riscaldamento	Αισθητήρας παροχής θέρμανσης
12	Collegamento Unità Ambiente (U.A.)	Σύνδεση Μονάδας Περιβάλλοντος (Μ.Π.)
13	Sonda esterna	Αισθητήρας εξωτερικός
14	Sonda NTC bollitore sanitario	Αισθητήρας NTC μπύλερ ζεστού νερού οικιακής χρήσης
15	Elettrodo di rivelazione fiamma	Ηλεκτρόδιο ανίχνευσης φλόγας
16	Elettrodo di accensione	Ηλεκτρόδιο ανάφλεξης
17	Valvola 3-vie motorizzata	Τριόδη βαλβίδα μηχανοκίνητη
18	Pompa	Αντλία
C	Celeste	Γαλανό
M	Marrone	Καφέ
N	Nero	Μαύρο
R	Rosso	Κόκκινο
G/V	Giallo/Verde	Κίτρινο/πράσινο
V	Verde	Πράσινο
B	Bianco	Λευκό
G	Grigio	Γκρι
Y	Giallo	Κίτρινο
P	Viola	Μοβ

SECTION C

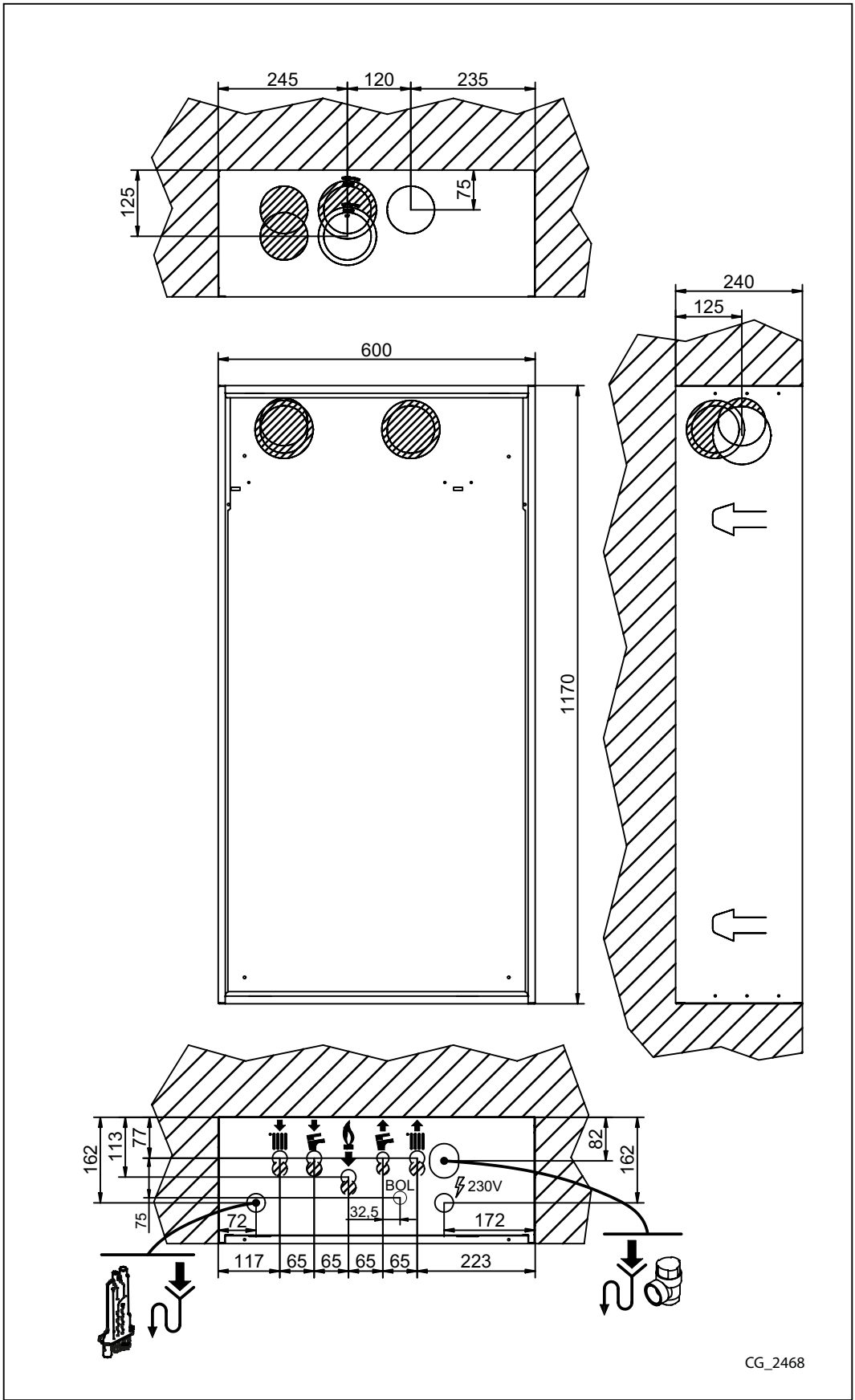

CG_2468

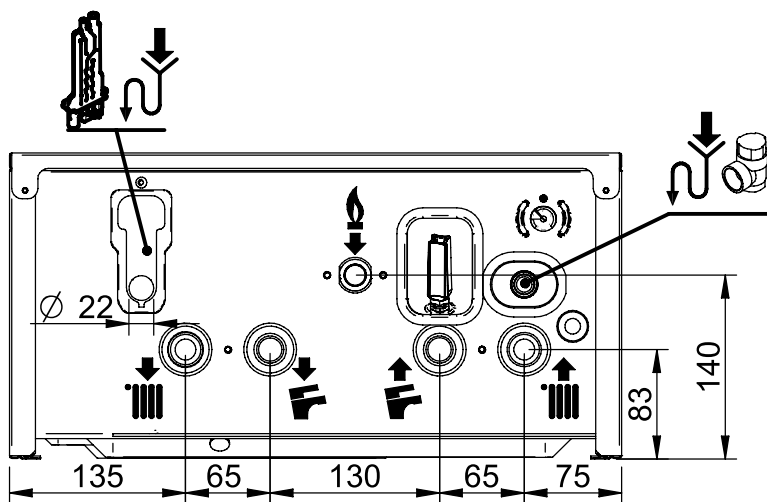
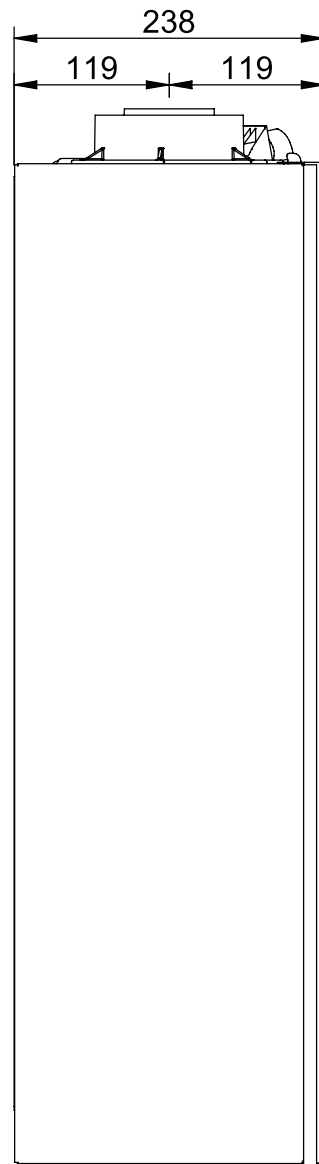
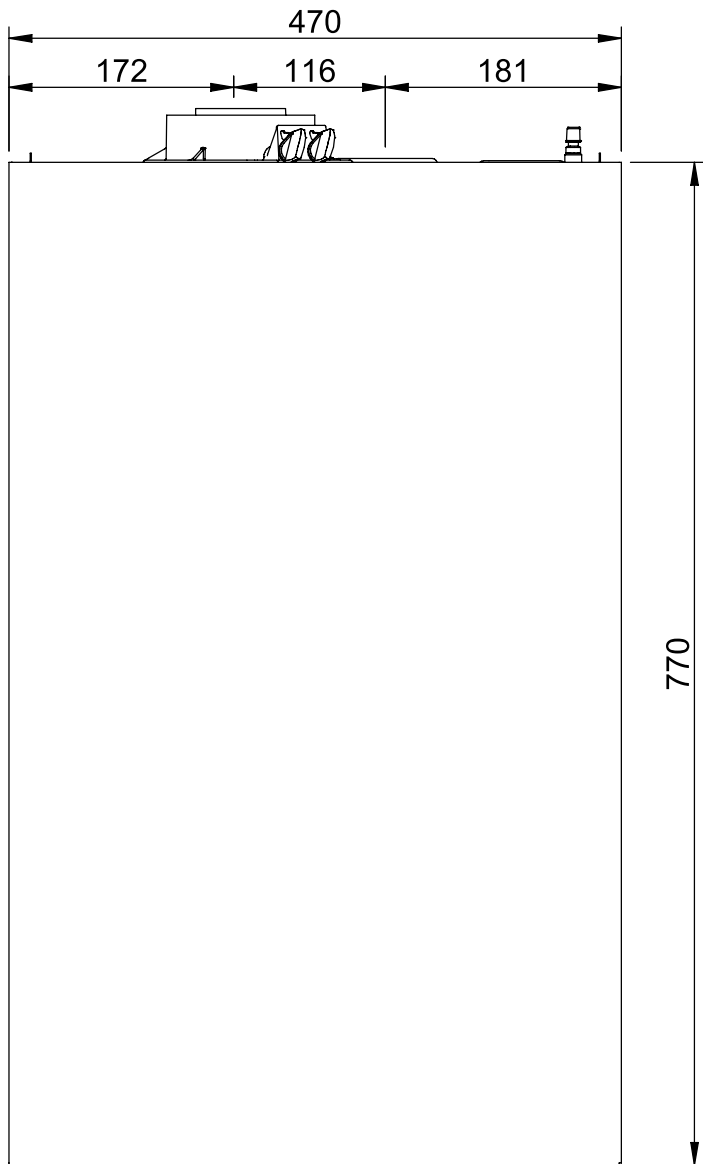

7746499

SECTION C

SECTION C

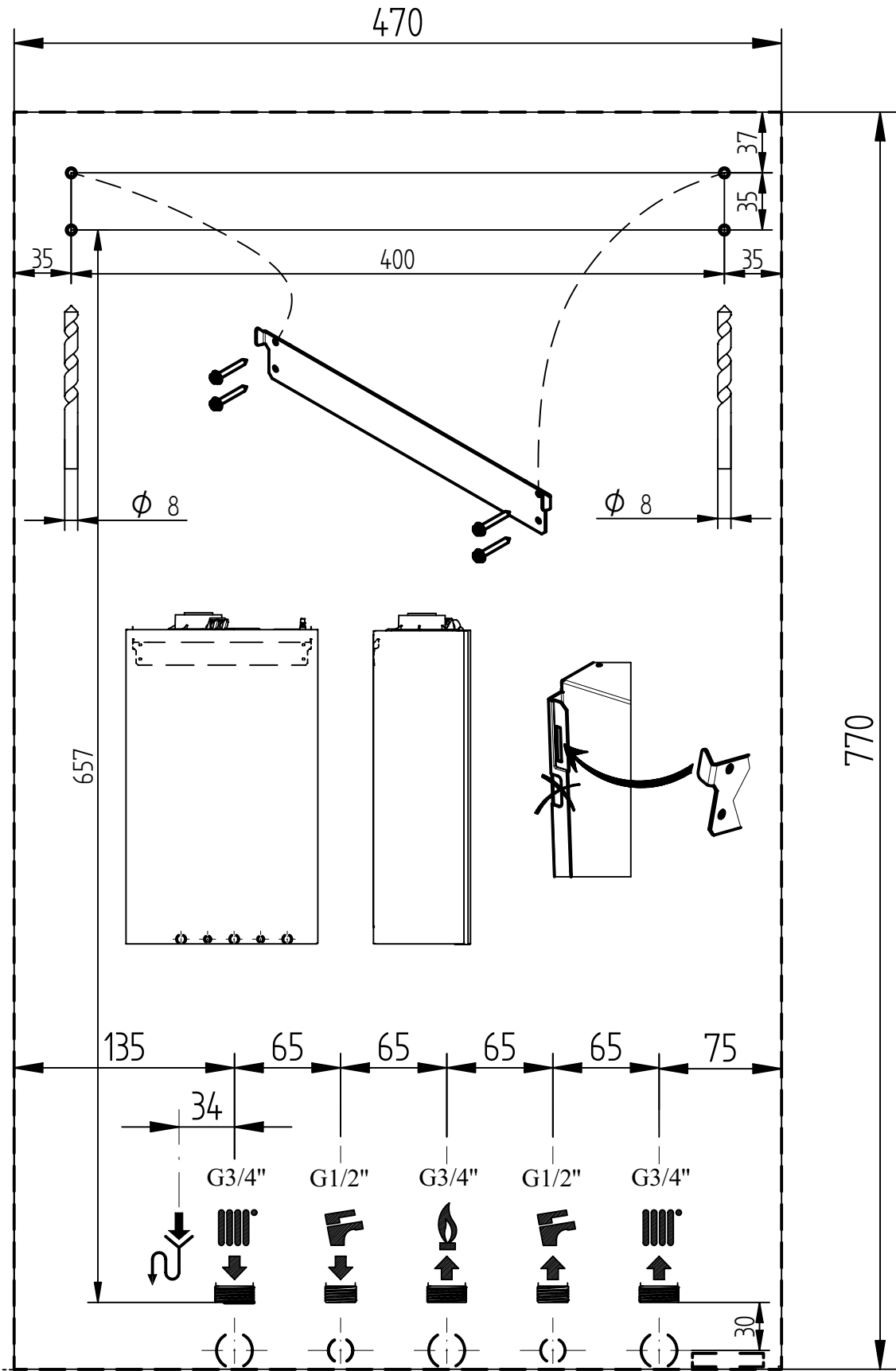

7225538

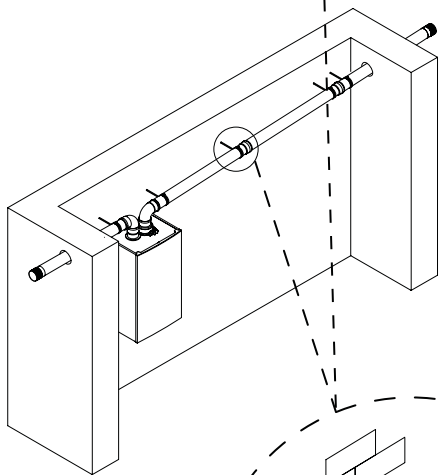
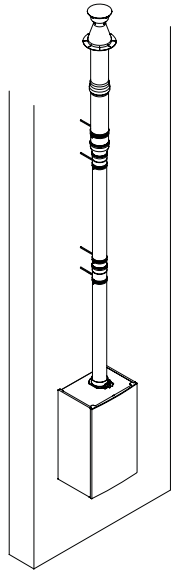
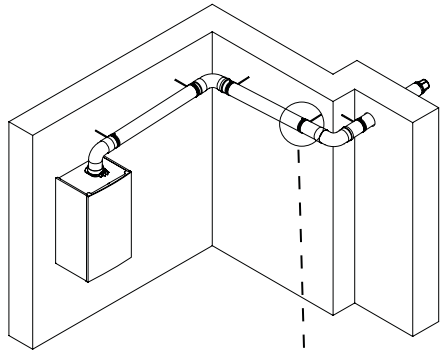

CG_2275

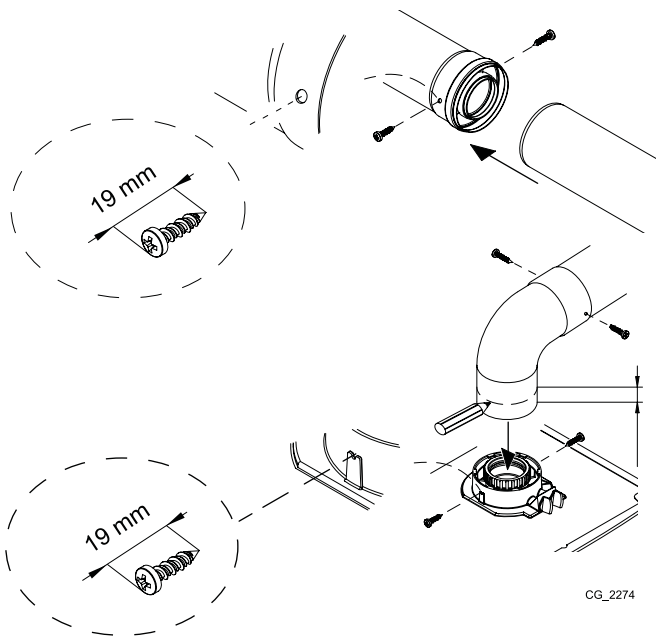
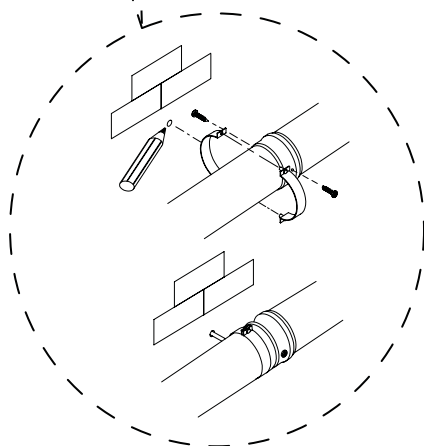

CG_2274

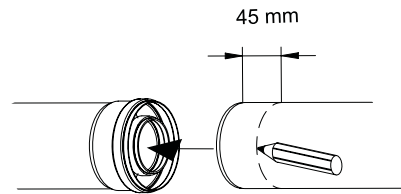

19 mm

19 mm

45 mm

25 mm

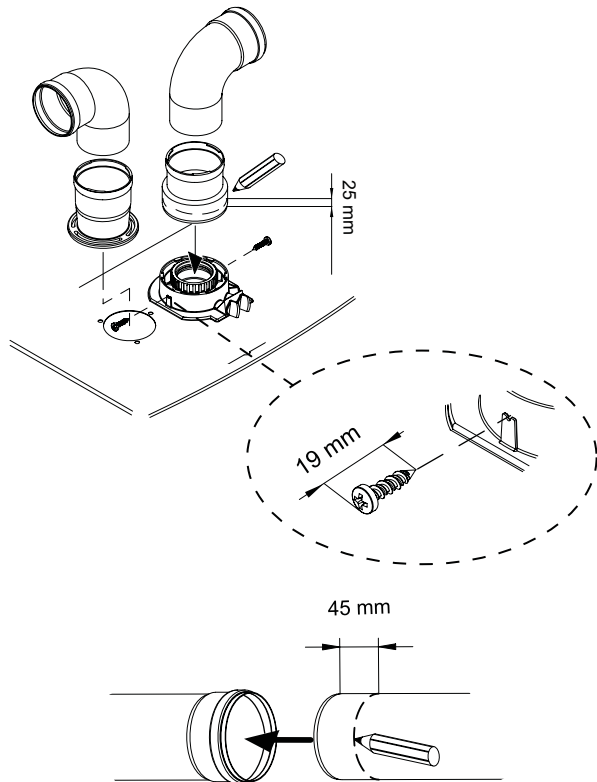

25 mm

19 mm

45 mm

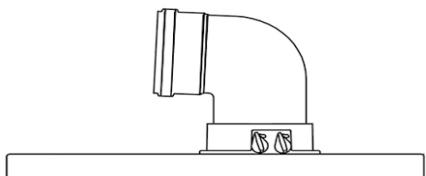

A B	Lmax = 10 m - Ø 60/100 mm
	Lmax = 25 m - Ø 80/125 mm
C D	Lmax = 9 m - Ø 60/100 mm
	Lmax = 24 m - Ø 80/125 mm
E	Lmax = 10 m - Ø 60/100 mm
	Lmax = 25 m - Ø 80/125 mm
F G	Lmax = 10 m - Ø 60/100 mm
	Lmax = 25 m - Ø 80/125 mm
H	Lmax = 8 m - Ø 60/100 mm
	Lmax = 23 m - Ø 80/125 mm
I	Lmax = 9 m - Ø 60/100 mm
	Lmax = 24 m - Ø 80/125 mm

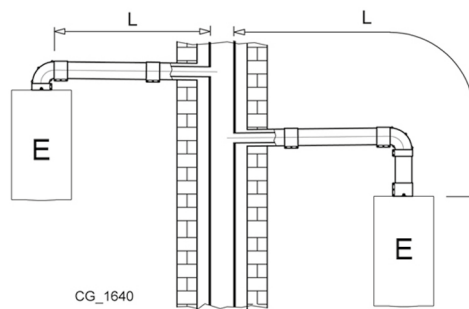
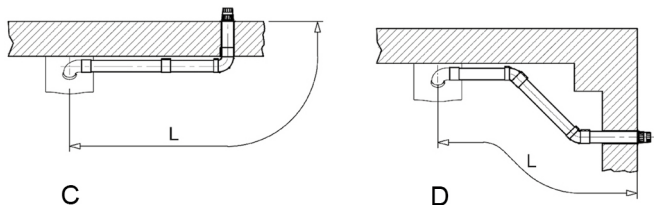
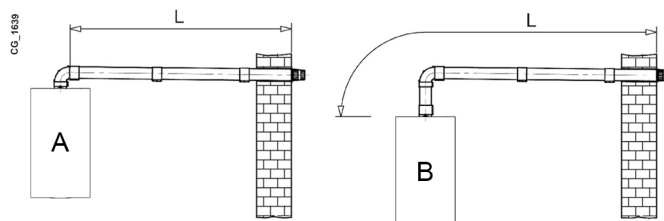

CG_1640

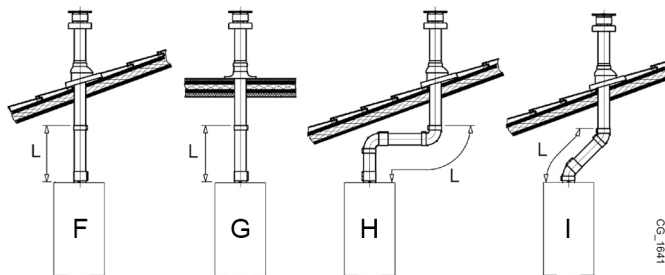

CG_1641

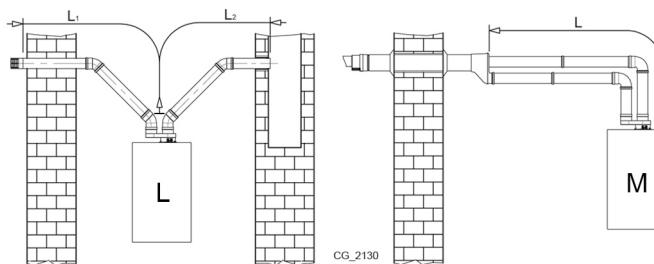
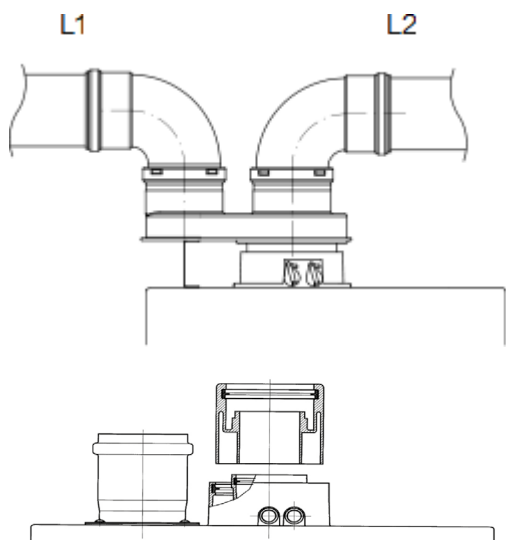

CG_2130

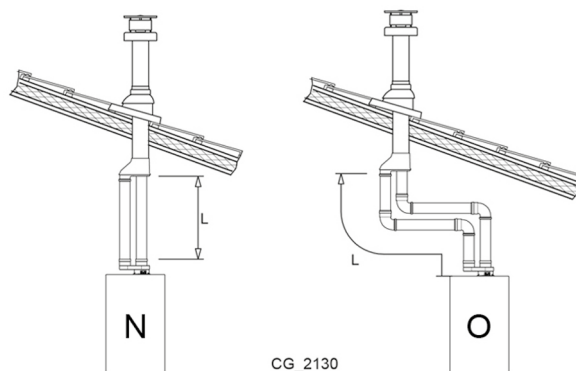

CG_2130

L	(L1+L2) max = 80 m - Ø 80 mm L1 max = 15 m
M	L max = 15 m
N	L max = 15 m
O	L max = 14 m

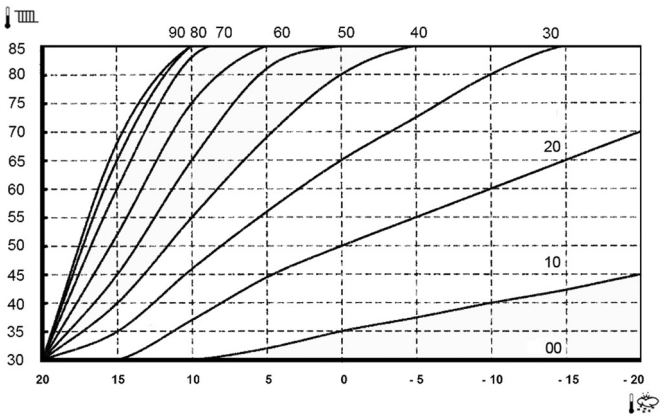
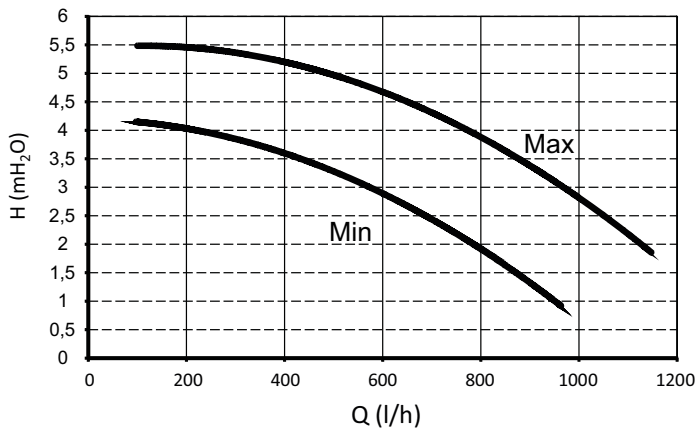
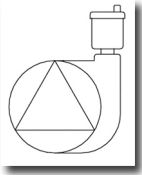

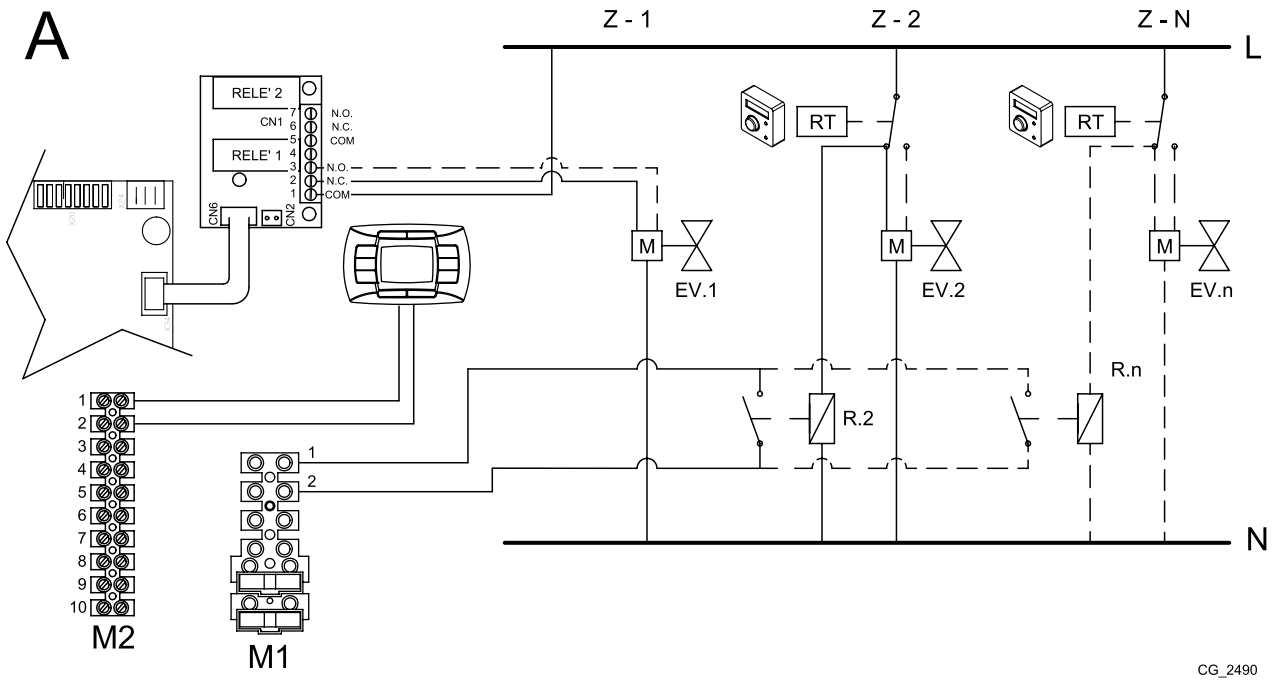
A

CG_2490

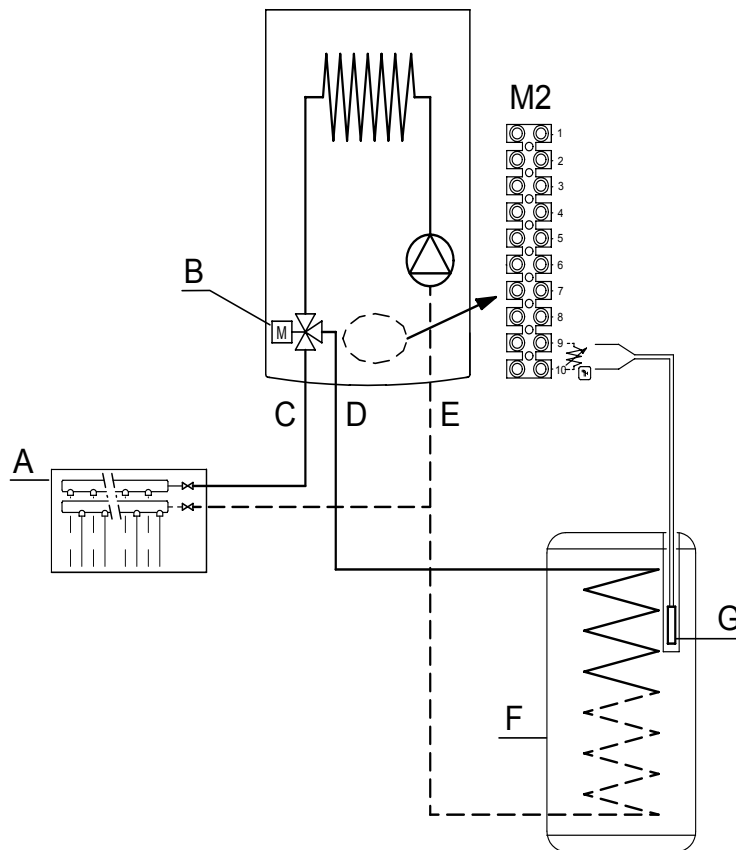
B

CG_2171

D

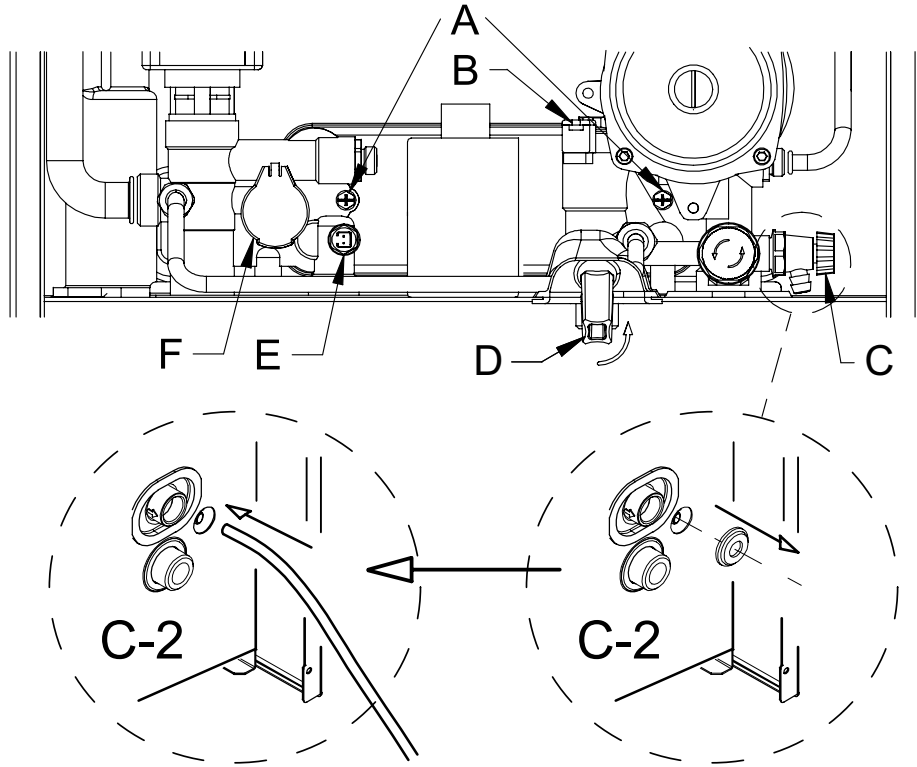

CG_2200

SECTION G

BAXI

36061 Bassano del Grappa (VI) - ITALIA

Via Trozzetti, 20

Servizio clienti: tel. 0424-517800 – Telefax 0424-38089

www.baxi.it