

6 720 617 006-01.1D

Logamax

U022-24K B

U022-28K B

U022-24K I

U022-28K I

Si prega di leggere attentamente
prima dell'uso



Gentile cliente,

Il calore è il nostro elemento - e da più di 275 anni. Fin dall'inizio abbiamo investito tutta la nostra energia e la nostra passione, per offrirvi soluzioni individuali per una climatizzazione gradevole.

Che si tratti di calore, acqua calda o trattamento dell'aria, con un prodotto Buderus otterrete una tecnica di riscaldamento ad alta efficienza con la comprovata qualità Buderus, per avere a lungo e in modo affidabile un ambiente confortevole.

La nostra produzione si basa sulle tecnologie più innovative e i nostri prodotti si armonizzano gli uni con gli altri in modo efficiente. In primo piano ci sono sempre la convenienza e il rispetto per l'ambiente.

La ringraziamo di aver scelto noi - e anche un utilizzo efficiente dell'energia con, allo stesso tempo, un comfort elevato. A garanzia di una lunga durata nel tempo, la preghiamo di leggere accuratamente le istruzioni per l'uso. Se dovessero comparire comunque dei problemi, si rivolga al suo installatore di fiducia, che la aiuterà volentieri in ogni momento.

Il suo installatore non è raggiungibile? In tal caso, il nostro servizio clienti è sempre a sua disposizione!

Le auguriamo che il suo nuovo prodotto Buderus le dia grandi soddisfazioni!

Il suo team Buderus

Indice

1	Spiegazione dei simboli e avvertenze	5
1.1	Spiegazione dei simboli presenti nel libretto	5
1.2	Avvertenze	7
2	U022-24/28K B: smontare/montare il mantello	9
2.1	Rimozione del mantello	9
2.2	Montaggio del mantello	12
3	Pannello di controllo	14
4	Messa in funzione dell'apparecchio	16
4.1	Accendere e spegnere la caldaia	17
4.2	Controllare la pressione dell'acqua di riscaldamento ..	18
4.3	Protezione antigelo	19
4.4	Anomalie	20
5	Funzionamento del comando remoto Logamatic TF	21
5.1	Informazioni generali	21
5.2	Programmazione	22
5.2.1	Cancellazione	24
5.2.2	Ripristinare il comando remoto alle impostazioni di fabbrica	25
5.3	Schema del menu	26
5.4	Programma speciale	33
5.5	Programma PARTY•ECO	35
5.6	Impostazione delle temperature per il riscaldamento e l'acqua calda sanitaria	36

5.6.1	Regolazione temperature sul comando remoto	36
5.6.2	Regolazione in funzione della temperatura esterna (con accessorio AF)	37
5.7	Ora, data e ora legale/solare	40
5.8	Impostazione del programma di riscaldamento	42
5.9	Impostazione del programma ferie	44
5.10	Impostazioni	45
5.10.1	Impostazione della lingua	45
5.10.2	Impostazione della temperatura massima di mandata	45
5.10.3	Calibrare il sensore di temperatura ambiente	46
5.10.4	Temperatura esterna alla quale si disinserisce il riscaldamento	47
5.10.5	Riempimento automatico del circuito di riscaldamento	48
5.10.6	Impostazione della variante display	48
5.11	Antigelo	49
5.12	Visualizzazione dei valori impostati	49
5.13	Fasce orarie	51
5.13.1	Fasce orarie fisse P1 e P2	51
5.13.2	Fasce orarie personalizzate	52
5.14	Altre indicazioni	53
5.14.1	Riserva di carica	53
5.14.2	Circolatore	53
<hr/>		
6	Disfunzioni/anomalie	54
<hr/>		
7	Indicazioni sul risparmio	56
<hr/>		
8	Informazioni generali	59

1 Spiegazione dei simboli e avvertenze

1.1 Spiegazione dei simboli presenti nel libretto

Avvertenze



Le avvertenze nel testo vengono contrassegnate da un triangolo di avvertimento su sfondo grigio e incorniciate.

La parole di segnalazione all'inizio di un'avvertenza indicano il tipo e la gravità delle conseguenze nel caso non fossero seguite le misure per allontanare il pericolo.

- **INDICAZIONE** significa che possono presentarsi danni a cose.

Informazioni importanti



Con il simbolo a lato vengono indicate informazioni importanti senza pericoli per persone o cose. Sono delimitate da linee sopra e sotto il testo.

Altri simboli

Simbolo	Significato
▶	Fase operativa
→	Riferimento incrociato ad altri punti del documento o ad altri documenti
•	Simbolo di un elenco puntato
–	Simbolo di un elenco puntato (2° livello)

Tab. 1

1.2 Avvertenze

In caso di odore di gas

- ▶ Chiudere il rubinetto del gas (→ pag. 16).
- ▶ Aprire le finestre.
- ▶ Non attivare interruttori elettrici.
- ▶ Spegnerne eventuali fiamme accese.
- ▶ Telefonare all'azienda del gas **dall'esterno** del locale d'installazione.

In caso di odore di gas combust

- ▶ Spegnerne l'apparecchio (→ pag. 17).
- ▶ Aprire le finestre.
- ▶ Chiamare il Servizio di Assistenza Tecnica Autorizzato Buderus o personale qualificato.

Installazione, conversione

- ▶ L'installazione deve essere eseguita solo da un ditta specializzata autorizzata.
- ▶ Non modificare le parti che conducono gas combust.

Manutenzione

- ▶ In conformità a quanto richiesto dalla legislazione vigente, l'utente è tenuto a far eseguire regolarmente la manutenzione dell'apparecchio per garantirne un funzionamento affidabile e sicuro.
- ▶ Consigliamo di effettuare la manutenzione dell'apparecchio una volta all'anno.
- ▶ Si consiglia di stipulare un contratto di manutenzione con un Servizio di Assistenza Tecnica autorizzato Buderus!
- ▶ Utilizzare soltanto parti di ricambio originali!

Prodotti esplosivi e facilmente infiammabili

- ▶ Non conservare o impiegare nelle vicinanze dell'apparecchio materiali infiammabili (carta, diluenti, vernici ecc.).

Aria comburente

- ▶ Per evitare fenomeni di corrosione l'aria comburente non deve essere contaminata da sostanze aggressive.
- ▶ Sono considerati fortemente corrosivi gli idrocarburi alogenati, sostanze contenenti cloro o fluoro (ad es. solventi, vernici, collanti, gas propellenti e detergenti per la casa).

2 U022-24/28K B: smontare/montare il mantello

Il mantello deve essere smontato per azionare il tasto reset (per un eventuale riarmo) e per poter verificare la pressione al manometro. Al termine del lavoro è necessario rimontare il mantello.

2.1 Rimozione del mantello

- ▶ Allentare entrambe le viti di fissaggio (1) sulla copertura superiore (2).

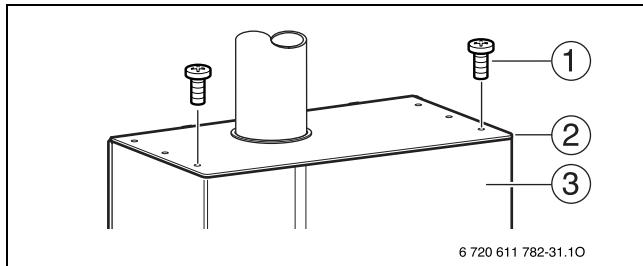

Fig. 1

- 1 Viti di fissaggio
- 2 Copertura superiore
- 3 Mantello

2 U022-24/28K B: smontare/montare il mantello

- Sollevare delicatamente, dalla parte centrale, la copertura superiore sganciando le due linguette (1) dal pannello posteriore.

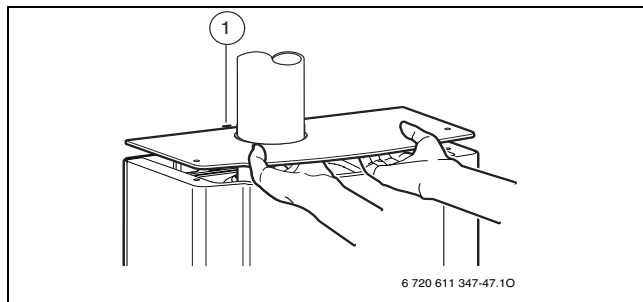

Fig. 2

1 Linguette

- ▶ Allentare le 4 viti di fissaggio (4) della copertura inferiore (3) e rimuovere la copertura.
- ▶ Allentare entrambe le viti di sicurezza (2) del mantello (1).
- ▶ Sollevare il mantello (1) verso l'alto e rimuoverlo tirandolo in avanti.

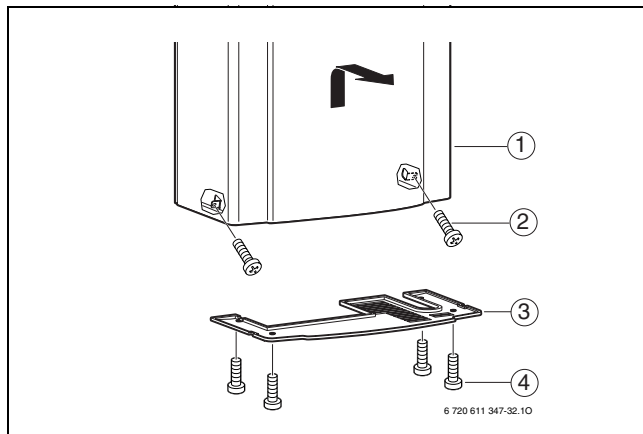

Fig. 3 Rimuovere la copertura inferiore e il mantello

- 1 Mantello
- 2 Viti di sicurezza
- 3 Copertura inferiore
- 4 Viti di fissaggio

2.2 Montaggio del mantello

- ▶ Agganciare il mantello nella parte superiore dell'apparecchio e guidarlo verso la parete.
- ▶ Fissare il mantello con le due viti di sicurezza rimosse durante la fase di smontaggio.
- ▶ Posizionare la copertura superiore dell'apparecchio, inserendo le sue due linguette posteriori (1) nelle fessure (2) poste sul bordo superiore della parete posteriore della caldaia.
- ▶ Fissare la copertura superiore con le 2 viti in dotazione.

- Fissare la copertura inferiore con le 4 viti in dotazione.

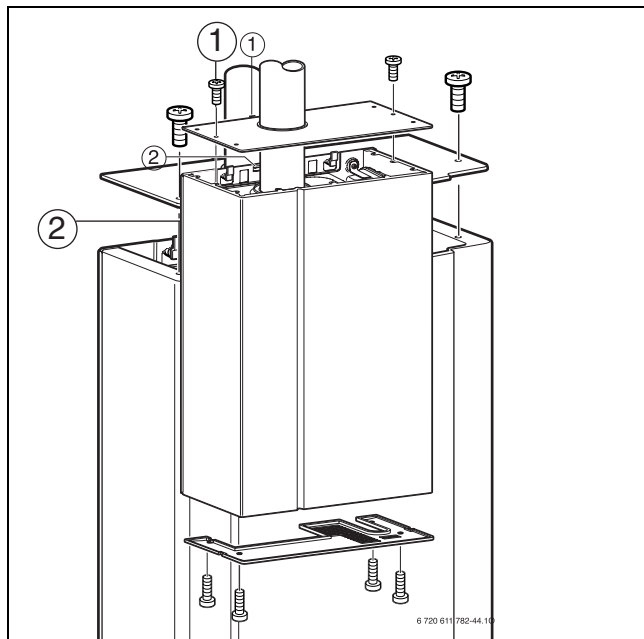

Fig. 4

- 1 Linguette della copertura superiore
- 2 Fessura sul pannello posteriore dell'apparecchio

3 Pannello di controllo



Con U022-24/28K B: smontare il mantello
(→ capitolo 2).

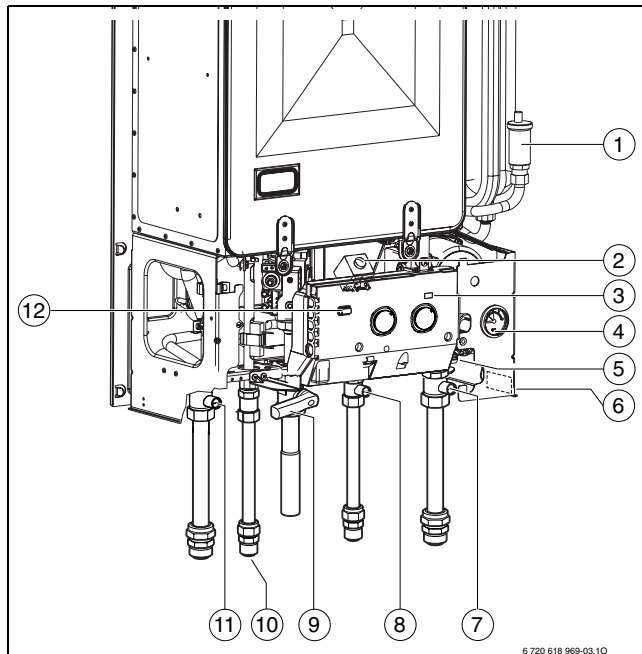

6 720 618 969-03.10

Fig. 5 Caldaia raffigurata, U022-K I (le versioni U022-K B presentano la raccorderia idraulica in orizzontale)

- 1** Sfiato automatico
- 2** Valvola automatica di riempimento
- 3** Spia di funzionamento
- 4** Manometro riscaldamento
- 5** Valvola di sicurezza (circuito di riscaldamento)
- 6** Etichetta identificativa apparecchio
- 7** Rubinetto ritorno riscaldamento
- 8** Valvola d'intercettazione acqua fredda
- 9** Rubinetto gas (chiuso)
- 10** Raccordo uscita acqua calda sanitaria
- 11** Rubinetto di mandata riscaldamento
- 12** Tasto Reset (riarmo)

4 Messa in funzione dell'apparecchio

Aprire il rubinetto del gas (2)

- ▶ Ruotare la manopola del rubinetto fino a che non sia in posizione parallela ai raccordi di collegamento.

Rubinetti di manutenzione (1, 3, 4)

- ▶ Aprire i due rubinetti di mandata/ritorno riscaldamento e ingresso acqua fredda sanitaria, posizionandoli come da disegno (con l'intaglio trasversale rispetto alla direzione di flusso = chiuso) usando una chiave fissa di misura corrispondente.

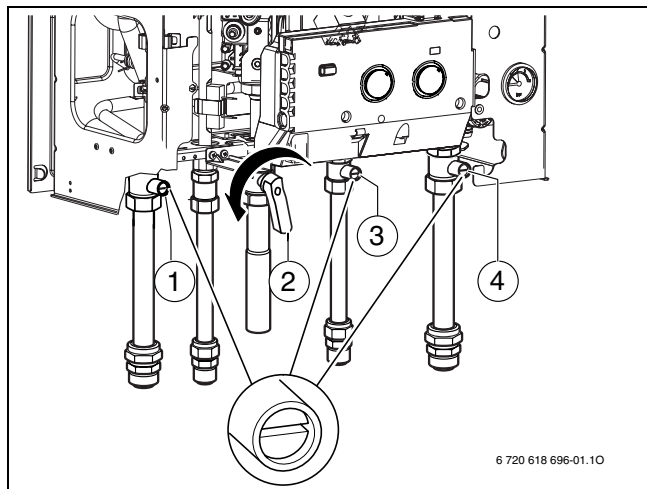

Fig. 6 Caldaia raffigurata, U022-K I (le versioni U022-K B presentano la raccorderia idraulica in orizzontale)

4.1 Accendere e spegnere la caldaia



AVVISO: l'apparecchio non possiede un interruttore di accensione/spegnimento. L'apparecchio entra in funzione mediante l'interruttore bipolare, per la tensione elettrica, installato secondo norma a monte dell'apparecchio.

Accensione

- ▶ Dare tensione all'apparecchio tramite l'interruttore bipolare, a monte dell'apparecchio.
La spia di funzionamento rossa si accende.
- ▶ Tutte le altre impostazioni devono essere effettuate sul regolatore Logamatic TF.

Spegnimento

- ▶ Togliere tensione all'apparecchio tramite l'interruttore bipolare, a monte dell'apparecchio.
La spia di funzionamento rossa si spegne.
La visualizzazione sul regolatore Logamatic TF scompare. L'interruttore orario sul regolatore Logamatic TF resta comunque attivo in base alla riserva di carica.
- ▶ Se l'apparecchio deve rimanere a lungo fuori servizio: prestare attenzione alla protezione antigelo (→ pagina 19).

4.2 Controllare la pressione dell'acqua di riscaldamento



Il riempimento del circuito di riscaldamento avviene tramite la funzione di riempimento automatico integrata nel regolatore Logamatic TF (vedere pag. 48). Il riempimento del circuito di riscaldamento può avvenire solo quando la caldaia è sotto tensione.

- La lancetta del manometro (1) deve trovarsi tra 0,5 bar e 1,5 bar.

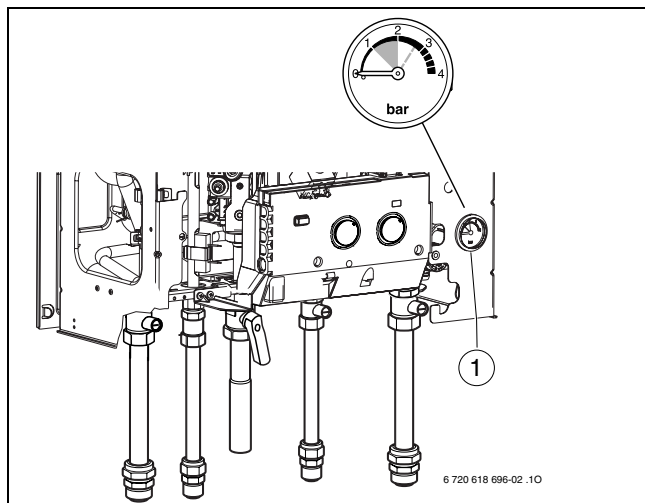

Fig. 7

4.3 Protezione antigelo

- ▶ Non disinserire la tensione 230 V e garantire l'alimentazione gas.
- ▶ Impostare il funzionamento di protezione antigelo sul regolatore Logamatic TF (→ 5.11).

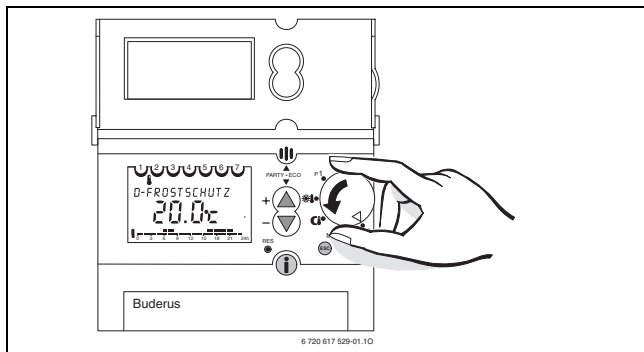

Fig. 8

- ▶ Se l'apparecchio viene spento, mescolare una sostanza antigelo all'acqua di riscaldamento (vedere istruzioni di installazione) e svuotare il circuito dell'acqua calda sanitaria.



L'apparecchio possiede una funzione di protezione antigelo integrata valida fino a una temperatura esterna di $-15\text{ }^{\circ}\text{C}$. La protezione antigelo presso i tubi di acqua sanitaria e acqua di riscaldamento è attiva solo con apparecchio sotto tensione.



AVVISO: tutti i tubi dell'acqua che si trovano all'aperto devono essere isolati fino al collegamento all'apparecchio.

4.4 Anomalie

Nel pannello comandi vengono controllati tutti gli organi di sicurezza, di regolazione e di comando.

Se durante l'esercizio della caldaia si riscontra un'anomalia, questa viene visualizzata sul Logamatic TF.

Se sul regolatore Logamatic TF viene visualizzato ad es. l'avviso di anomalia **ANOMALIA EA, SBLOCCO** alternato ogni 3 secondi dal messaggio **PREMERE OK**:

- ▶ Premere  almeno per 2 secondi per sbloccare la caldaia.

Se sul regolatore Logamatic TF vengono visualizzati ad es. i messaggi di anomalia **ANOMALIA E2** e **CHIAMARE ASS.**, alternati l'uno all'altro ogni 3 secondi:

- ▶ Contattare l'azienda specializzata autorizzata o l'assistenza clienti comunicando l'anomalia e i dati dell'apparecchio (→ pag. 59).



È ancora possibile una verifica (ad es. lettura delle informazioni), ma dopo circa 10 secondi compare nuovamente il messaggio di errore, ad es. **ANOMALIA E2** e **CHIAMARE ASS.**

Se lo stato di blocco permane:

- ▶ chiamare un tecnico abilitato ai sensi di legge oppure un Servizio di Assistenza Tecnica autorizzato Buderus.

5 Funzionamento del comando remoto Logamatic TF

5.1 Informazioni generali

- Il comando remoto Logamatic TF serve a visualizzare le informazioni relative all'apparecchio e all'impianto, per la modifica dei valori indicati.
- Allo stato di fornitura:
il Logamatic TF è un regolatore della temperatura ambiente, temperatura di mandata riscaldamento e temperatura acqua calda sanitaria, con orologio programmatore integrato.
- In abbinamento all'accessorio AF (sensore temperatura esterna):
il Logamatic TF diventa una centralina climatica che regola automaticamente la temperatura di mandata riscaldamento in funzione della temperatura esterna, con orologio programmatore integrato.

5.2 Programmazione

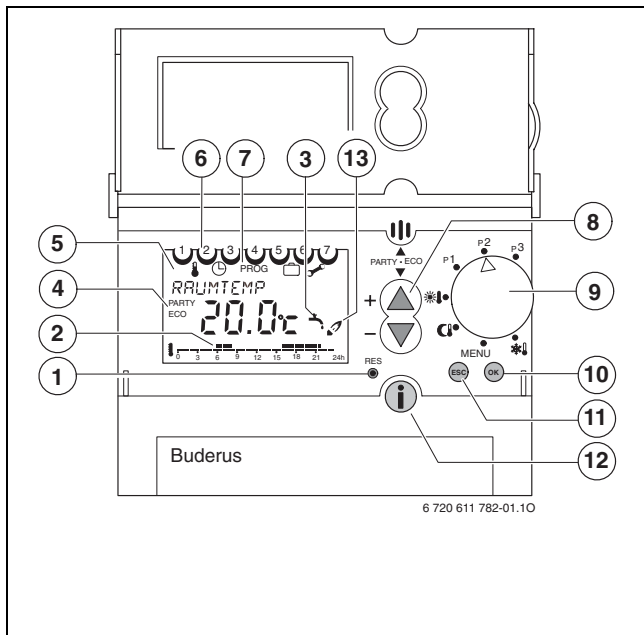

Fig. 9 Schema degli elementi di comando

- 1 Tasto Reset (cancellazione)
- 2 Programma di riscaldamento (giorno attuale)
- 3 Produzione acqua calda sanitaria
- 4 PARTY/ECO attivo
- 5 Display con visualizzazione in testo esteso
- 6 Giorno della settimana

- 7 Riga di menu dei livelli di programmazione
- 8 Tasti di regolazione + e -
- 9 Selettore impostazioni
- 10 Tasto OK (selezione o conferma)/riarmo in caso di blocco
- 11 Tasto ESC (interruzione)
- 12 Tasto Info (visualizzazione impostazioni)
- 13 Bruciatore acceso

A seconda della posizione della manopola (9), sul display appaiono le seguenti visualizzazioni standard:

- ❄️: **ANTIGELO CONT** e temperatura ambiente
- **MENU: TEMP RICHIEST**
- ☾: **RIDU CONTINUA** e temperatura ambiente
- ☀️: **RISC CONTINUO** e temperatura ambiente
- **P1**: ora attuale, temperatura ambiente e programma di riscaldamento (preimpostato non modificabile)
- **P2**: ora attuale, temperatura ambiente e programma di riscaldamento (preimpostato non modificabile)
- **P3**: ora attuale, temperatura ambiente e programma di riscaldamento (programmazione libera)

Se è stato impostato un programma speciale, sul display viene visualizzato:

- **FERIE** e temperatura ambiente
- **RIDU CONTINUA**, **RISC CONTINUO** oppure **ANTIGELO CONT** e, per ciascuno, temperatura ambiente
- **PARTY** oppure **ECO** con ora e temperatura ambiente

Se si esaurisce la riserva di carica, al ripristino dell'alimentazione elettrica (vedi pag. 53) verrà visualizzato:

- **ORA**
- ▶ Impostare data ed orario, vedi pag. 40.

5.2.1 Cancellazione

Cancellazione delle programmazioni:

- ▶ Posizionare il selettore impostazioni su **MENU** (vedi Fig. 39).
- ▶ Cercare i relativi livelli di programmazione con il tasto ▲ / ▼ .
- ▶ Premere il tasto (OK) .
- ▶ Selezionare **CANCELLA** con il tasto ▲ / ▼ .
- ▶ Premere il tasto (OK) per cancellare oppure il tasto (ESC) per annullare.

Cancellazione del programma di riscaldamento P3:

- ▶ Posizionare il selettore impostazioni su **MENU** (vedi Fig. 9).
- ▶ Selezionare **PROG** con il tasto ▲ / ▼ .
- ▶ Premere il tasto (OK) .
- ▶ Selezionare **PARZIALE** o **TOTALE** con il tasto ▲ / ▼ .
- ▶ Premere il tasto (OK) per **PARZIALE** , se prima della cancellazione si desidera richiedere le singole fasce di programmazione. Premere due volte il tasto (OK) per cancellare la fascia di programmazione desiderata.

-oppure-

- ▶ Premere il tasto (OK) per **TOTALE** , se si desidera cancellare tutte le fasce di programmazione in una volta. Premere due volte il tasto (OK) per cancellare tutte le fasce di programmazione nel programma di riscaldamento.

5.2.2 Ripristinare il comando remoto alle impostazioni di fabbrica

- ▶ Tenere premuti contemporaneamente i tasti **ESC** e **OK** finché viene visualizzato **IMP FABBRICA**:
- ▶ Selezionare 0, 1 o 2 con il tasto **▲** / **▼**.
 - **0** = interrompere il ripristino
 - **1** = ripristinare tutte le impostazioni, ad eccezione della data e dell'ora
 - **2** = ripristinare tutte le impostazioni
- ▶ Confermare la selezione con il tasto **OK**.

5.3 Schema del menu

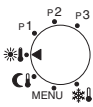
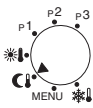
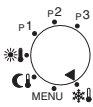
Posizione manopola	Premere il tasto	Visualizzazione (impostazione di fabbrica)	Campo di regolazione (tasto Δ o ∇)	Impostato su Logamatic TF	Pag.
Solo al termine della riserva di carica!	-	ORA	da 0 a 23	-	40
	(OK)	MINUTI	da 00 a 59		
	(OK)	ANNO	da 2002 a 2050		
	(OK)	MESE	da 01 a 12		
	(OK)	GIORNO	da 01 a 31		
	-	RISC CONTINUO 20.8 °C	-	-	33
	Δ	TEMP RICHIEST 20.0 °C	da 10 °C a 30 °C in passi da 0,2 K		
		SPOST PAR ¹⁾ 0	da -5 a +5 ($\approx \pm 25$ K) in passi da 1		
	-	RIDU CONTINUA 20.8 °C	-	-	
	Δ	TEMP RICHIEST 15.0 °C	da 10 °C a 30 °C in passi da 0,2 K		
		SPOST PAR ¹⁾ 0	-5 a +5 ($\approx \pm 25$ K) in passi da 1		
	-	ANTIGELO CONT 20.8 °C	-	-	
	Δ	TEMP RICHIEST 10.0 °C	da 6 °C a 10 °C in passi da 0,2 K		

Tab. 2

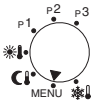
Posizione manopola	Premere il tasto	Visualizzazione (impostazione di fabbrica)	Campo di regolazione (tasto Δ o ∇)	Impostato su Logamatic TF	Page
(PARTY • ECO) Non in posizione MENU!	Δ + ∇ ≥ 2 s	RIDUZIONE	RIDUZIONE = ECO oppure RISCALDAMENTO = PARTY		35
	Attesa ≥ 5 s	DURATA 0:00	Fino a 23 ore e 50 minuti in passi da 10 minuti		
	-	TEMP RICHIEST	-	-	36
	(OK)	ACQUA CALDA 60 °C	da 40 °C a 60 °C		
	(OK)	RISCALDAMENTO 20.0 °C	da 15 °C a 30 °C		
		PIEDE CURVA ¹⁾ 25 °C	da 10 °C a 75 °C		
	(OK)	RIDUZIONE 15.0 °C	da 10 °C a 36 °C		
		FINE CURVA ¹⁾ 75 °C	da 25 °C a 85 °C		
	(OK)	ANTIGELO 10.0 °C	da 6 °C a 10 °C		
		SPOST PAR RID ¹⁾ -25 °C	da -0 °C a -50 °C		
	(OK)	FINE	-	-	

Tab. 2

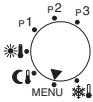
Posizione manopola	Premere il tasto	Visualizzazione (impostazione di fabbrica)	Campo di regolazione (tasto ▲ o ▼)	Impostato su Logamatic TF	P. 39.
	▲	ORARIO/DATA	-		40
	OK	ORA	da 0 a 23		
	OK	MINUTI	da 00 a 59		
	OK	ANNO	da 2002 a 2050		
	OK	MESE	da 01 a 12		
	OK	GIORNO	da 01 a 31		
	OK	AUTO SOL/LEG	AUTO SOL/LEG oppure ORA SOLARE		40
	OK	EUROPA (solo attivo con AUTO SOL/LEG)	EUROPA, GB/P, FIN/GR/TR, USA/CAN, IMP SOL/LEG		
OK	FINE	-	-		

Tab. 2

Posizione manopola	Premere il tasto	Visualizzazione (impostazione di fabbrica)	Campo di regolazione (tasto ▲ o ▼)	Impostato su Logamatic TF	Page
	2x ▲	PROGRAMMA P3	-	vedere pag. 51	42
	Ⓞ	NUOVO	NUOVO, VERIFICA, CANCELLA, FINE		
	Ⓞ	LIBERI 22	Fasce di programmazione libera		
	Ⓞ	LU/VE	LU/VE, SA/DO, GIORNALIERO, GIORNO UNICO		
	Ⓞ	ORA	da 0 a 23		
	Ⓞ	MINUTI	da 00 a 59		
	Ⓞ	RISCALDAMENTO	RISCALDAMENTO, RIDUZIONE, ANTIGELO		
	Ⓞ	FINE	-		
	Impostare gli altri orari utilizzando la stessa modalità!				

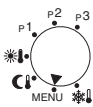
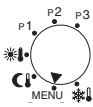

Tab. 2

Posizione manopola	Premere il tasto	Visualizzazione (impostazione di fabbrica)	Campo di regolazione (tasto ▲ o ▼)	Impostato su Logamatic TF	P. pag.
	3x ▲	FERIE	-	-	44
	Ⓞ	INIZIO FERIE	-		
		ANNO	da 2002 a 2050		
	Ⓞ	MESE	da 01 a 12		
	Ⓞ	GIORNO	da 01 a 31		
	Ⓞ	ORA	da 0 a 23		
	Ⓞ	FINE FERIE	-		
		ANNO	da 2002 a 2050		
	Ⓞ	MESE	da 01 a 12		
	Ⓞ	GIORNO	da 01 a 31		
	Ⓞ	ORA	da 0 a 23		
	4x ▲	IMPOSTAZIONI	-	-	45
	Ⓞ	LINGUA	-	-	
	Ⓞ	ITALIANO	ITALIANO DEUTSCH, ENGLISH, TURKCE, ESPANOL, ELLENIKA,		
	Ⓞ	IMPOSTAZIONI	-	-	
	Ⓞ	IMPOSTAZIONI	-	-	

Tab. 2

Posizione manopola	Premere il tasto	Visualizzazione (impostazione di fabbrica)	Campo di regolazione (tasto ▲ o ▼)	Impostato su Logamatic TF	Page
	4x ▲	IMPOSTAZIONI	-	-	45 46
	(OK)	LINGUA	-	-	
	▲	TEMP MAN MAX	-		
	(OK)	TEMP MAN MAX 82 °C	da 45 °C a 82 °C		
	2x (OK)	LINGUA	-		
	2x ▲	CALIB SENSORE	-	-	
		RISC OFF ¹⁾	-	-	
	(OK)	CALIB SENSORE 0.0 °C	± 3 K (°C) in passi da 0,1 K		
		RISC OFF ¹⁾ 99 °C	da 10 °C a 25 °C 99 °C (=spento)		
	2x (OK)	LINGUA	-	-	48
	3x ▲	CARICO AUTOM	-	-	
	(OK)	CARICO AUTOM NO	SI o NO		
	2x (OK)	LINGUA	-	-	
	4x ▲	DISPLAY	-	-	48
	(OK)	DISPLAY1	1 oppure 2		
(OK)	IMPOSTAZIONI	-	-		

Tab. 2

Posizione manopola	Premere il tasto	Visualizzazione (impostazione di fabbrica)	Campo di regolazione (tasto ▲ o ▼)	Impostato su Logamatic TF	Pag.
		Programmazione fissa: Lu-Ve 6:00 - 22:00 «Programma riscaldamento» Sa-Do 7:00 - 23:00 «Programma riscaldamento» Altri orari «Programma riduzione»	▲ o ▼	vedere pag. 51	42
		Programmazione fissa: Lu-Ve 6:00 - 8:00 e 16:00 - 23:00 «Programma riscaldamento» Sa-Do 7:00 - 23:00 «Programma riscaldamento» Altri orari «Programma riduzione»		vedere pag. 51	
		Programmazione libera: Programmazione in Menu – 2 volte ▲ - PROGRAMM P3		vedere pag. 52	

Tab. 2

- Viene visualizzato solo se il sensore temperatura esterna AF (accessorio) è collegato!

5.4 Programma speciale

Programma speciale diverso dal programma di riscaldamento (=funzionamento manuale).

- È possibile scegliere tra **RIDU CONTINUA**, **RISC CONTINUO** oppure **ANTIGELO CONT¹**.
- Il programma speciale viene avviato immediatamente.
- È possibile impostare la temperatura ambiente oppure la curva di riscaldamento (per le impostazioni base e campi di regolazione, vedere capitolo 5.3 da pagina 26)



La modifica della **TEMP RICHIEST** o dello **SPOST PAR** viene ripristinata uscendo dal programma speciale.

Regolazione temperatura ambiente

- ▶ Selezionare il programma speciale mediante la manopola (9).
- ▶ Selezionare la **TEMP RICHIEST** per il programma speciale con il tasto ▲ / ▼ .
Viene continuamente mantenuta la temperatura ambiente impostata.
- ▶ Interruzione del programma speciale:
selezionare un programma riscaldamento (P1, P2 o P3) oppure un altro tipo di programma speciale.

1. Antigelo in base al capitolo 5.11 a pagina 49.

Regolazione in funzione della temperatura esterna (con accessorio AF)

- ▶ Selezionare il programma speciale mediante la manopola (9).
- ▶ Selezionare lo **SPOST PAR** della curva di riscaldamento per il programma speciale con il tasto ▲ / ▼ .

Il riscaldamento viene continuamente regolato in base alla curva impostata (=temperatura di mandata e quindi anche temperatura ambiente).

A seconda delle caratteristiche dell'edificio, un passo corrisponde a ca. 1,5 K (°C) di temperatura ambiente.

- ▶ Interruzione del programma speciale:
Selezionare un programma riscaldamento (P1, P2 o P3) oppure altri tipi di programmi speciali.

5.5 Programma PARTY•ECO

Permette di interrompere il programma di riscaldamento o il programma speciale ed inserire il programma di riscaldamento (**PARTY**) oppure il programma risparmio (**ECO**), limitati per un massimo di 23 ore e 50 minuti:

- ▶ Tenere premuti ▲ e ▼ contemporaneamente, finché viene visualizzato **RIDUZIONE**.
- ▶ **Selezionare RISCALDAMENTO** (=PARTY) oppure **RIDUZIONE** (=ECO) con ▲ / ▼ e attendere ≥ 5 secondi, finché appare **Durata**.
- ▶ Impostare la **Durata** desiderata con ▲ / ▼ e attendere ≥ 5 secondi. **PARTY** o **ECO** vengono visualizzati e sono quindi attivi. Il programma di riscaldamento impostato viene ignorato per la durata impostata.

Interrompere il programma PARTY•ECO:

- ▶ durante il programma PARTY•ECO, premere **ESC**.
Il programma di riscaldamento impostato o il programma speciale sono di nuovo attivi.

5.6 Impostazione delle temperature per il riscaldamento e l'acqua calda sanitaria

Le temperature vengono utilizzate dai programmi di riscaldamento e dai programmi speciali (vedere capitolo 5.8 a pagina 42).



Per selezione, impostazioni base e campi di regolazione, vedere schema menu al capitolo 5.3.

5.6.1 Regolazione temperature sul comando remoto





Per impostare le temperature desiderate per:

- **ACQUA CALDA** (=temperatura acqua calda),
- **RISCALDAMENTO** (=temperatura ambiente per il programma riscaldamento),
- **RIDUZIONE** (=temperatura ambiente per il programma riduzione),
- **ANTIGELO** (=temperatura ambiente per il programma antigelo),
- ▶ Nel menu **TEMP RICHIEST**, selezionare con **OK** le voci di menu **ACQUA CALDA**, **RISCALDAMENTO**, **RIDUZIONE** e **ANTIGELO**.
- ▶ Per impostare i valori di temperatura nelle suddette voci, fare uso dei tasti **▲** o **▼** e per confermare premere il tasto **OK**.

5.6.2 Regolazione in funzione della temperatura esterna (con accessorio AF)

Acqua calda sanitaria

Impostazione della temperatura per **ACQUA CALDA** (=temperatura acqua calda desiderata)

- ▶ Nel menu **TEMP RICHIEST**, selezionare con  la voce di menu **ACQUA CALDA**.
- ▶ Impostare la temperatura **ACQUA CALDA** desiderata con  /  e confermare con .

Curva di riscaldamento

Il comando remoto lavora sulla base di una curva di riscaldamento impostata. La curva di riscaldamento determina la relazione tra la temperatura esterna e la temperatura di mandata (temperatura radiatore). Se la curva è impostata correttamente, la temperatura ambiente rimane costante, nonostante le variazioni della temperatura esterna (in base alle impostazioni delle eventuali valvole termostatiche dei radiatori).

La curva di riscaldamento viene stabilita come retta, tra il piede e la fine.

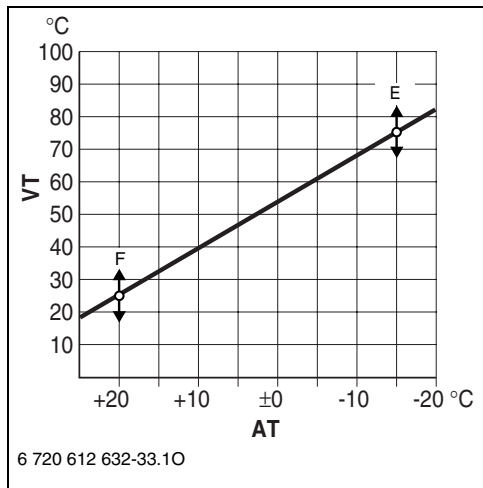

Fig. 10 Curva di riscaldamento

- VT** Temperatura di mandata
AT Temperatura esterna
F Piede curva
E Fine curva





Esempio:

max. temperatura di mandata	75 °C ¹⁾	85 °C
PIEDE CURVA	25 °C ¹⁾	25 °C
FINE CURVA	75 °C ¹⁾	85 °C
SPOST PAR RID	-25 K ¹⁾	-25 K

Tab. 3

1) Impostazione base

Curva di riscaldamento:

- **PIEDE CURVA** (=temperatura di mandata necessaria a riscaldare l'appartamento, con temperatura esterna 20 °C)
 - **FINE CURVA** (=temperatura di mandata necessaria a riscaldare l'appartamento, con temperatura esterna -15 °C)
 - **SPOST PAR RID** (=spostamento parallelo della curva di riscaldamento per il programma riduzione)
Una differenza di 3 K (°C) di temperatura esterna corrisponde, a seconda delle caratteristiche dell'edificio, ad una differenza di ca. 1 K (°C) di temperatura ambiente
- ▶ Nel menu **TEMP RICHIEST** , selezionare con  le voci di menu **PIEDE CURVA**, **FINE CURVA** oppure **SPOST PAR RID**.
- ▶ Impostare le voci di menu con  /  e confermare con .

5.7 Ora, data e ora legale/solare

Impostazione dell'ora e della data

Nel menu **ORARIO/DATA**, selezionare con **(OK)** le voci di menu **ORA**.
Impostazione dell'ora e della data attuali (solo durante la messa in funzione o al termine della riserva di carica):

- ▶ Impostare l'**ORA** attuale con il tasto **▲ / ▼**.
 - pressione breve del tasto: modifica di una unità
 - pressione lunga del tasto: avanti/indietro veloce
- ▶ Confermare l'impostazione con il tasto **(OK)**.
- ▶ Impostare i **MINUTI** attuali con il tasto **▲ / ▼**.
- ▶ Confermare l'impostazione con il tasto **(OK)**.
- ▶ Impostare l'**ANNO** attuale con il tasto **▲ / ▼**.
- ▶ Confermare l'impostazione con il tasto **(OK)**.
- ▶ Impostare il **MESE** attuale con il tasto **▲ / ▼**.
- ▶ Confermare l'impostazione con il tasto **(OK)**.
- ▶ Impostare il **GIORNO** attuale con il tasto **▲ / ▼**.
- ▶ Confermare l'impostazione con il tasto **(OK)**. Viene visualizzato **CARICO AUTOM.**
- ▶ Confermare l'impostazione con il tasto **(OK)**. Viene visualizzato anche **NO**.
- ▶ **Inserire (SI) o disinserire (NO) CARICO AUTOM** con il tasto **▲ / ▼**.
- ▶ Confermare l'impostazione con il tasto **(OK)**.

Impostazione dell'ora legale e dell'ora solare

Al momento della messa in funzione è attivata la commutazione automatica ora legale/ora solare per l'area dell'Europa Centrale. È comunque possibile effettuare le seguenti impostazioni:

- attivazione/disattivazione della commutazione automatica ora legale/ ora solare
- commutazione zona (solo attiva con **AUTO SOL/LEG**):
 - **EUROPA** (Europa Centrale)
 - **GB/P** (Gran Bretagna/Portogallo)
 - **FIN/GR/TR** (Finlandia/Grecia/Turchia)
 - **USA/CAN** (USA/Canada)
 - **IMP SOL/LEG** (programmazione libera)
- ▶ Nel menu **ORARIO/DATA**, selezionare con **OK** la voce di menu **AUTO SOL/LEG**.
- ▶ Impostare **AUTO SOL/LEG** o **ORA SOLARE** con **▲** / **▼** e confermare con **OK**.
- ▶ Selezionare la zona desiderata con **▲** / **▼** e confermare con **OK** (attiva solo con **AUTO SOL/LEG**).

Programmare **IMP SOL/LEG**:

- ▶ Selezionare la zona **IMP SOL/LEG** come descritto precedentemente.
- ▶ Premere **OK**.
Viene visualizzato MESE LEGALE.
- ▶ Impostare l'inizio dell'ora legale e dell'ora solare con **▲** / **▼** e confermare con **OK**. L'**ORA** vale anche per l'inizio dell'ora solare.

5.8 Impostazione del programma di riscaldamento

Sono disponibili 3 programmi di riscaldamento:

- **P1 - Programmazione fissa:**

Lu-Ve 6:00 - 22:00 «Programma riscaldamento»

Sa-Do 7:00 - 23:00 «Programma riscaldamento»

Altri orari «Programma riduzione»

- **P2 - Programmazione fissa:**

Lu-Ve 6:00 - 8:00 e

16:00 - 23:00 «Programma riscaldamento»

Sa-Do 7:00 - 23:00 «Programma riscaldamento»

Altri orari «Programma riduzione»

- **P3 - Programmazione libera:**

- massimo 22 orari di programmazione libera con relativo tipo di funzionamento: **RISCALDAMENTO**, **RIDUZIONE** oppure **ANTIGELO**.

- è possibile impostare gli stessi orari dal lunedì al venerdì, il sabato e la domenica, tutti i giorni oppure orari diversi per ogni giorno.

Impostazione base (funzionamento automatico):

- Passaggio automatico dal programma riscaldamento normale al programma riduzione ed al programma antigelo, in base alla fascia oraria impostata.
- Programma riscaldamento (= ad es. giorno): Il regolatore regola la temperatura ambiente o la curva di riscaldamento impostata per il tipo di funzionamento **RISCALDAMENTO**.
- Programma riduzione (= ad es. notte): Il regolatore regola la temperatura ambiente o la curva di riscaldamento ridotta impostata per il tipo di funzionamento **RIDUZIONE**.
- Antigelo, vedi capitolo 5.11 a pagina 49

Impostazione delle fasce di programmazione e della data

- ▶ Nel menu **PROGRAMMA P3**, selezionare con **OK** la voce di menu **LIBERI**.
Viene visualizzato il numero degli orari di programmazione disponibili.
- ▶ Selezionare il gruppo di giorni della settimana o **GIORNO UNICO**:
 - **LU/VE**: da lunedì a venerdì inizio del tipo di funzionamento assegnato alla stessa ora.
 - **SA/DO**: da sabato a domenica inizio del tipo di funzionamento assegnato alla stessa ora.
 - **GIORNALIERO**: per ogni giorno inizio del tipo di funzionamento assegnato alla stessa ora.
 - **GIORNO UNICO**: per questo giorno inizio del tipo di funzionamento assegnato sempre alla stessa ora.
- ▶ Premere **OK**. Impostare l'ora desiderata.
- ▶ Premere **OK**. Impostare il tipo di funzionamento desiderato.
- ▶ Confermare l'impostazione con il tasto **OK**.
- ▶ Se necessario: scegliere il giorno successivo o il gruppo di giorni della settimana e impostare le fasce di programmazione con relativo modo di funzionamento, come descritto sopra.

5.9 Impostazione del programma ferie

Nel programma ferie, il riscaldamento viene regolato sul tipo di funzionamento desiderato, il funzionamento in acqua calda sanitaria non è attivo (l'antigelo è comunque garantito).

- ▶ Nel menu **FERIE**, selezionare con **OK** le voci di menu **INIZIO FERIE (ANNO, MESE, GIORNO, ORA)**, **FINE FERIE (ANNO, MESE, GIORNO, ORA)** ed il tipo di funzionamento (**ANTIGELO, RIDUZIONE** o **RISCALDAMENTO**).

INIZIO FERIE e **FINE FERIE** vengono visualizzati solo brevemente.

- ▶ Impostare le voci di menu con **▲** / **▼** e confermare con **OK**.
- ▶ Ruotare la manopola (9) sul programma riscaldamento desiderato (vedere pagina 36) oppure su un programma speciale (vedere pagina 33).

Durante le vacanze, viene visualizzato **FERIE**. Al termine del periodo di vacanza programmato, il regolatore ritorna al programma riscaldamento o al programma speciale selezionato.

Interruzione del programma ferie:

- ▶ vedere capitolo 5.2.1 a pagina 24.

5.10 Impostazioni

È possibile impostare i seguenti valori:

- lingua
- calibrazione del sensore temperatura ambiente o della temperatura esterna alla quale si disinserisce il riscaldamento.
- riempimento automatico del circuito di riscaldamento
- variante display

5.10.1 Impostazione della lingua

Lingue disponibili: **ITALIANO, DEUTSCH, ENGLISH, TURKCE, ESPANOL, ELLENIKA,**

- ▶ Nel menu **IMPOSTAZIONI**, selezionare con **OK** la voce di menu **LINGUA (ITALIANO)**.
- ▶ Scegliere la lingua desiderata con **▲ / ▼** e confermare con **OK**.

5.10.2 Impostazione della temperatura massima di mandata

Il campo di regolazione è compreso tra 45 °C e 82 °C. Il valore impostato limita la temperatura massima di mandata al valore impostato. Impostazione base: 82 °C.







- ▶ Nel menu **IMPOSTAZIONI**, selezionare con **OK** la voce di menu **LINGUA**.
- ▶ Premere **▲ / ▼** finché viene visualizzato **TEMP MAN MAX** e confermare con **OK**.
- ▶ Impostare il valore desiderato per la **TEMP MAN MAX** con **▲ / ▼** e confermare con **OK**.

5.10.3 Calibrare il sensore di temperatura ambiente



L'impostazione è possibile solo per la regolazione della temperatura ambiente.

La calibrazione del sensore temperatura ambiente permette di modificare l'indicazione della temperatura visualizzata dal regolatore. Il valore può essere corretto di massimo ± 3 K (°C) in passi da 0,1 K.

- ▶ Montare, in prossimità del regolatore, uno strumento di misurazione di precisione idoneo (tarato), in modo che rilevi esattamente la temperatura ambiente.
- ▶ Tenere lontano il sensore di temperatura ambiente da tutte le fonti di calore (raggi solari, calore corporeo, ecc...) per almeno un'ora prima della calibrazione.
- ▶ Leggere (e annotare) la temperatura «esatta» sullo strumento di misurazione di precisione.
- ▶ Nel menu **IMPOSTAZIONI** selezionare con  la voce di menu **LINGUA**.
- ▶ Premere  /  finché viene visualizzato **CALIB SENSORE** e confermare con .
- ▶ Effettuare la calibrazione desiderata del sensore temperatura ambiente con  /  e confermare con .

5.10.4 Temperatura esterna alla quale si disinserisce il riscaldamento



L'impostazione è possibile solo per la regolazione in funzione della temperatura esterna (con accessorio AF).

Impostazione base: 99 °C , ovvero la funzione riscaldamento viene disinserita solo nel caso in cui la temperatura esterna sia superiore a 99°C, quindi l'impianto può funzionare a tutte le temperature esterne.

- ▶ Nel menu **IMPOSTAZIONI** selezionare con (OK) la voce di menu **LINGUA** .
 - ▶ Premere ▲ / ▼ finché viene visualizzato **RISC OFF** e confermare con (OK) .
 - ▶ Impostare il valore desiderato per **RISC OFF** con ▲ / ▼ e confermare con (OK) .
-



Il funzionamento in produzione acqua calda sanitaria non viene influenzato.

5.10.5 Riempimento automatico del circuito di riscaldamento

Permette di garantire il sempre corretto valore di pressione nel circuito di riscaldamento, mediante il dispositivo di riempimento automatico, incorporato nella caldaia.

Impostazione base: **NO**

- ▶ Nel menu **IMPOSTAZIONI** selezionare con **OK** la voce di menu **LINGUA**.
- ▶ Premere **▲** / **▼** finché viene visualizzato **CARICO AUTOM** e confermare con **OK**.
- ▶ **SI** o **NO** con **▲** / **▼** e confermare con **OK**.

5.10.6 Impostazione della variante display

Varianti display disponibili:

- **1** = riga di testo e temperatura ambiente (impostazione base)
- **2** = riga di testo e ora
- ▶ Nel menu **IMPOSTAZIONI** selezionare con **OK** la voce di menu **LINGUA**.
- ▶ Premere **▲** / **▼** finché viene visualizzato **DISPLAY** e confermare con **OK**.
- ▶ Scegliere la variante display desiderata con **▲** / **▼** e confermare con **OK**.

5.11 Antigelo

Regolazione temperatura ambiente

Impostazione base: 10 °C

Campo di regolazione: da 6 °C a 10 °C

Impostazione della temperatura per funzionamento antigelo, vedere capitolo 5.6 a pagina 36.

Nel funzionamento antigelo, la temperatura ambiente viene mantenuta ad un valore minimo di ad es. 10 °C (antigelo ambiente).



Regolazione in funzione della temperatura esterna (con accessorio AF)

Per il funzionamento antigelo non ci sono campi di regolazione temperatura.

Nel funzionamento antigelo, per temperature esterne inferiori a +3 °C, la temperatura di mandata viene regolata ad un valore di ad es. 10 °C (antigelo impianto).

Il circolatore è sempre in funzione.

5.12 Visualizzazione dei valori impostati

- ▶ Premere  .
Viene visualizzato il primo valore.
- ▶ Passare al valore successivo con  ecc.

Interrompere la richiesta di informazioni:

- ▶ Non premere nessun tasto per almeno 10 secondi.

-oppure-

- ▶ Premere  .









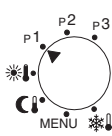

Testo visualizzato	Descrizione
TEMP ESTERNA¹⁾	temperatura esterna attuale
TEMP AMBIENTE	temperatura ambiente attuale
TEMP RICHIEST²⁾	temperatura ambiente richiesta
TEMP MAN MAX	temperatura massima di mandata
TEMP MANDATA	temperatura di mandata attuale
TEMP MAN CALC	temperatura di mandata richiesta
TEMP SAN MAX	massima temperatura acqua calda ammessa
TEMP ACQ SAN	temperatura acqua calda richiesta
19 02 03 14:47	Data e ora
POMPA OFF oppure POMPA ON	Indica se la pompa è in funzione oppure no
PRESSIONE IMP	attuale pressione di esercizio nel circuito di riscaldamento in bar
DISPLAY	attuale variante display

Tab. 4

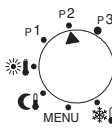
- 1) Viene visualizzata solo se il sensore di temperatura esterna AF (accessorio) è collegato!
- 2) Viene visualizzata solo se il sensore di temperatura esterna AF (accessorio) non è collegato!

5.13 Fasce orarie

5.13.1 Fasce orarie fisse P1 e P2

Prog	t	°C	1	2	3	4	5	6	7	
	6:00 - 22:00		X	X	X	X	X			
	22:00 - 6:00		X	X	X	X	X			
	7:00 - 23:00								X	X
	23:00 - 7:00								X	X
	6:00 - 8:00		X	X	X	X	X			
	8:00 - 16:00		X	X	X	X	X			
	16:00 - 23:00		X	X	X	X	X			
	23:00 - 6:00		X	X	X	X	X			
	7:00 - 23:00								X	X
	23:00 - 7:00								X	X

Tab. 5

5.13.2 Fasce orarie personalizzate

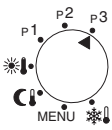
Prog	t	°C	1	2	3	4	5	6	7
	1								

Tab. 6

5.14 Altre indicazioni

5.14.1 Riserva di carica

Dopo 4 ore di esercizio, il comando remoto dispone di una riserva di carica di ca. 4 ore. Al termine della riserva di carica, l'ora viene cancellata. Tutte le altre funzioni rimangono impostate.

- Impostazione dell'ora e della data, vedere pagina 22.

5.14.2 Circolatore

In funzione della temperatura ambiente

Il circolatore rimane in funzione fino al raggiungimento della temperatura impostata per il riscaldamento (=temperatura ambiente) oppure finché non viene raggiunta la temperatura impostata (=temperatura ambiente) per il funzionamento antigelo.

In funzione della temperatura esterna (con accessorio AF)

Il comando remoto aziona il circolatore in base alla curva di riscaldamento impostata.

Il circolatore entra in funzione se la temperatura esterna scende al di sotto di +3 °C (funzionamento antigelo).

Il circolatore non entra in funzione se è attiva la funzione di disinserimento del riscaldamento in funzione della temperatura esterna, qualora venga superato il limite impostato (vedere capitolo 5.10.4 a pagina 47).

6 Disfunzioni/anomalie

Disfunzione	Codice	Rimedio
La temperatura ambiente desiderata non è stata raggiunta	Valvole termostatiche impostate su un valore basso	Regolare le valvole termostatiche su un valore più alto
	Temperatura ambiente impostata troppo bassa o Curva termica impostata troppo bassa	Impostare una temperatura ambiente più alta oppure correggere lo spostamento parallelo o la curva termica
	Presenza di aria nell'impianto di riscaldamento	Sfiatare termosifoni e impianto di riscaldamento
La temperatura ambiente desiderata viene ampiamente superata	I termosifoni diventano troppo caldi	Regolare le valvole termostatiche su un valore più basso
		Impostare una temperatura ambiente più bassa oppure correggere la curva termica

Tab. 7

Disfunzione	Codice	Rimedio
Aumento di temperatura nonostante la riduzione	Tempo impostato in modo errato	Verificare l'impostazione
In modalità di risparmio energetico, riscontrata temperatura ambiente troppo elevata	Elevata accumulazione termica dell'edificio	Impostare un inizio anticipato della modalità risparmio energetico
L'acqua sanitaria non si scalda	Temperatura impostata per l'acqua sanitaria troppo bassa	Impostare un valore più alto per la temperatura dell'acqua sanitaria

Tab. 7

7 Indicazioni sul risparmio

Riscaldare in modo economico

Le caldaie modulanti Buderus sono costruite in modo tale da ridurre al minimo il consumo di gas e l'inquinamento ambientale, offrendo all'utente il massimo comfort. La quantità di gas erogata al bruciatore è stabilita dall'effettivo fabbisogno energetico dell'impianto. Quando la richiesta di calore è inferiore, il bruciatore modula riducendo la potenza termica. Grazie alla modulazione continua si riducono gli sbalzi di temperatura e la distribuzione di calore nei locali viene regolarizzata. In tal modo il consumo di gas dell'apparecchio risulta inferiore a quello di un comune apparecchio sprovvisto di modulazione.

Intervento/manutenzione

Per un risparmio di gas a lungo periodo e per un'ottimale protezione dell'ambiente, suggeriamo di sottoscrivere un contratto con un Servizio di Assistenza Tecnica Buderus autorizzato, ai fini delle operazioni di manutenzione ordinaria e straordinaria.

Termoregolazione del riscaldamento

In base alla legislazione vigente circa il risparmio energetico è obbligatorio gestire l'impianto tramite valvole termostatiche o centralina climatica con sonda esterna (ovvero regolatore remoto Logamatic TF già a corredo della caldaia + sonda esterna opzionale AF) oppure tramite solo regolatore Logamatic TF.

Funzionamento climatico del regolatore Logamatic TF (a comando della caldaia)

Con questo tipo di regolazione viene rilevata la temperatura esterna e quindi la temperatura di mandata del riscaldamento viene modificata in base alla curva termica impostata sul regolatore. Più bassa è la temperatura esterna, più alta sarà la temperatura di mandata.

Impostare valori quanto più bassi possibili per la curva termica (pag. 37).

Funzionamento del regolatore remoto Logamatic TF in base alla temperatura ambiente

Il locale in cui è installato il regolatore remoto Logamatic TF determina la temperatura degli altri locali (locale di comando). In questo locale non deve essere installata alcuna valvola termostatica per radiatori. In ogni locale (eccetto nel locale di comando) è possibile impostare individualmente la temperatura mediante le valvole termostatiche per radiatori o mediante il relativo termostato ambiente dell'eventuale zona. Nel caso si desiderasse mantenere nel locale di comando una temperatura inferiore rispetto agli altri locali, è sufficiente lasciare sul regolatore Logamatic TF, la temperatura ambiente sul valore impostato e chiudere a seconda delle esigenze, la valvola presso il radiatore del locale di comando.

Valvole termostatiche

Aprire completamente le valvole termostatiche, affinché possa essere raggiunta la rispettiva temperatura ambiente prescelta. Solo se tale temperatura non viene raggiunta dopo un lungo lasso di tempo, cambiare la temperatura ambiente prescelta sul regolatore Logamatic TF.

Riduzione notturna

Abbassando la temperatura ambiente durante il giorno oppure durante la notte è possibile risparmiare energia. Un abbassamento di temperatura di 1 K (1 °C) può già corrispondere ad un risparmio energetico pari al 5 %. Consultare le relative istruzioni contenute nel libretto d'uso del regolatore Logamatic TF.

Aerazione

Non lasciare finestre socchiuse per aerare i locali. In tal modo si sottrae costantemente calore all'ambiente, senza migliorare la qualità dell'aria. Consigliamo di aerare l'ambiente, per un breve periodo, aprendo completamente le finestre.

Durante l'aerazione si consiglia di disattivare la funzione riscaldamento.

Acqua calda sanitaria

Un buon risparmio si ottiene impostando sul Logamatic TF, una temperatura sanitaria che permetta di evitare miscele ai rubinetti tra acqua calda e fredda.

8 Informazioni generali

Pulizia del mantello

Per la pulizia del mantello utilizzare un panno umido. Non utilizzare sostanze chimiche aggressive.

Dati dell'apparecchio

Nel caso fosse necessario ricorrere all'assistenza clienti, è consigliabile avere a disposizione dati precisi sull'apparecchio. Questi dati possono essere ricavati dalla targhetta di omologazione o sull'adesivo del tipo di apparecchio (→ pag. 14, pos. 6).

Caldia murale a gas (ad es. U022-24K B)

.....
Data di produzione (FD)

.....
Data di messa in funzione:

.....
Produttore dell'impianto:

Italia

Buderus S.p.A.

Via Enrico Fermi, 40/42, I-20090 ASSAGO (MI)

www.buderus.it

buderus.italia@buderus.it

Tel. 02/4886111 - Fax 02/48861100

Buderus