



ITACA CTFS  
24 - 28 - 32  
ITACA RTFS  
24 - 28

INSTALLAZIONE, USO E MANUTENZIONE



CE

**fondital**  
BE INNOVATIVE

IT

IST 03 C 516 - 01

Signori,  
ringraziandoVi per la preferenza accordataci nello scegliere e nell'acquistare le nostre caldaie, Vi invitiamo a leggere con attenzione queste istruzioni concernenti il corretto modo di installazione, d'impiego e di manutenzione dei suddetti apparecchi.



**Informiamo l'utente che:**

**1. secondo quanto prescritto dalla Legge 5 marzo 1990 n.46:**

- le caldaie devono essere installate da una ditta installatrice abilitata che è tenuta ad attenersi strettamente alle norme vigenti;
- la ditta installatrice è obbligata per legge a rilasciare la dichiarazione di conformità alle norme vigenti dell'installazione effettuata;
- chiunque affidi l'installazione ad una ditta installatrice non abilitata è passibile di sanzione amministrativa;
- la manutenzione delle caldaie può essere effettuata solo da personale abilitato, in possesso dei requisiti stabiliti dalla legislazione vigente;

**2. secondo quanto prescritto dal DPR 21 dicembre 1999 n.551:**

- la compilazione del libretto d'impianto, previo rilevamento dei parametri di combustione, deve essere effettuata dalla ditta installatrice.

**Leggere con attenzione le condizioni di garanzia ed i vantaggi offerti dal produttore e riportate sul certificato di controllo allegato alla caldaia.**

**La compilazione del certificato di controllo da parte di un Centro di Assistenza Autorizzato permette di godere dei vantaggi offerti dal produttore secondo quanto specificato nel certificato di controllo stesso.**

**L'intervento di compilazione del certificato di controllo da parte di un Centro di Assistenza Autorizzato è GRATUITO.**

## Note generali per l'installatore, il manutentore e l'utente

Questo libretto di istruzioni, che costituisce parte integrante ed essenziale del prodotto, dovrà essere consegnato dall'installatore all'utilizzatore che deve conservarlo con cura per ogni ulteriore consultazione.

Questo libretto di istruzioni deve accompagnare l'apparecchio nel caso venga venduto o trasferito.



**Questo apparecchio è stato prodotto per essere collegato ad un sistema di riscaldamento dell'acqua per il riscaldamento degli ambienti e ad un sistema di distribuzione di acqua calda sanitaria. Ogni altro impiego è da considerarsi improprio e quindi pericoloso per persone, animali e/o cose.**

L'installazione deve essere fatta in ottemperanza alle norme vigenti e secondo le istruzioni del costruttore riportate nel presente libretto: un'errata installazione può essere causa di danni a persone, animali e/o cose, danni dei quali il costruttore non è responsabile.

I danni causati da errori di installazione o d'uso o dovuti ad inosservanza delle istruzioni del costruttore, escludono qualsiasi responsabilità contrattuale ed extracontrattuale del produttore.

Prima di installare l'apparecchio verificare che i dati tecnici dello stesso corrispondano a quanto richiesto per un suo corretto impiego nell'impianto.

Verificare inoltre che l'apparecchio sia integro e che non abbia subito danni durante il trasporto e le operazioni di movimentazione: non installare apparecchi manifestamente danneggiati e/o difettosi.

Non ostruire le griglie d'aspirazione dell'aria.

Per tutti gli apparecchi con optional o kit (compresi quelli elettrici) si dovranno utilizzare solo accessori originali.

All'atto dell'installazione non disperdere gli imballaggi in ambiente: tutti i materiali sono riciclabili e pertanto devono essere convogliati nelle apposite aree di raccolta differenziata.

Non lasciare gli imballaggi alla portata dei bambini in quanto possono essere, per loro natura, fonte di pericolo.

In caso di guasto e/o difettoso funzionamento dell'apparecchio disattivarlo e astenersi da tentativi di riparazione o d'intervento diretto: rivolgersi esclusivamente a personale qualificato.

L'eventuale riparazione del prodotto dovrà essere effettuata con l'impiego di ricambi originali.

Il mancato rispetto di quanto sopra può compromettere la sicurezza dell'apparecchio ed esporre persone, animali e/o cose a pericolo.



**Provvedere ad una manutenzione periodica dell'apparecchio secondo il programma specificato nell'apposita sezione del presente libretto.**

**Una corretta manutenzione dell'apparecchio consente allo stesso di lavorare nelle migliori condizioni, nel rispetto dell'ambiente ed in piena sicurezza per persone animali e/o cose.**

**Una scorretta manutenzione sia nei modi sia nei tempi può essere fonte di pericolo per persone, animali e/o cose.**

Il produttore consiglia la propria clientela di rivolgersi per le operazioni di manutenzione e di riparazione alla rete dei propri Centri di Assistenza autorizzati che sono addestrati per svolgere al meglio le suddette operazioni.

In caso di lunga inutilizzazione dell'apparecchio disconnetterlo dalla rete elettrica e chiudere il rubinetto del gas.

**Attenzione: In questo caso la funzione elettronica antigelo dell'apparecchio non funziona.**

Nei casi in cui esiste pericolo di gelo provvedere all'aggiunta di antigelo nell'impianto di riscaldamento: lo svuotamento dell'impianto è sconsigliato in quanto può danneggiare l'impianto nel suo complesso; utilizzare allo scopo specifici prodotti antigelo adatti ad impianti di riscaldamento multi metallo.



**Per gli apparecchi alimentati a combustibile gassoso, se nell'ambiente si avverte odore di gas procedere nel seguente modo:**

- non azionare interruttori elettrici e non mettere in moto apparecchi elettrici;
- non accendere fiamme e non fumare;
- chiudere il rubinetto centrale del gas;
- spalancare porte e finestre;
- contattare un Centro di Assistenza, un installatore qualificato od il servizio del gas.

**È vietato nel modo più assoluto ricercare le fughe di gas per mezzo di fiamma.**



**Questo apparecchio è stato costruito per essere installato nei paesi di destinazione specificati sulla targhetta dell'imballo e sulla targhetta dati tecnici in caldaia: l'installazione in paesi diversi da quelli specificati può essere fonte di pericolo per persone, animali e/o cose.**

**Il produttore declina ogni responsabilità contrattuale ed extracontrattuale per l'inosservanza di tutto quanto sopra esposto.**

## Istruzioni rapide di funzionamento

Le seguenti istruzioni permettono una rapida accensione e regolazione della caldaia, per un utilizzo immediato.





**Queste istruzioni presuppongono che la caldaia sia stata installata da una ditta installatrice abilitata, sia stata effettuata la prima accensione e la caldaia sia stata predisposta per un corretto funzionamento.**



**Se sulla caldaia sono stati installati degli accessori, queste istruzioni non sono sufficienti al suo corretto funzionamento. In questo caso fare riferimento alle istruzioni complete della caldaia e alle istruzioni degli accessori installati.**

Per una descrizione completa del funzionamento della caldaia e per avere istruzioni sulla sicurezza nel suo utilizzo fare riferimento alle istruzioni complete riportate in questo libretto.

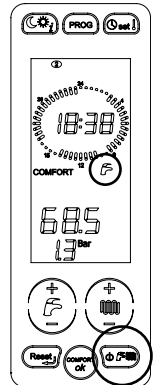

1. Aprire il rubinetto di intercettazione del gas a monte della caldaia.
2. Portare in posizione ON l'interruttore sull'impianto elettrico a monte della caldaia: il display della caldaia (fig. 1) si accende.

3. Se non si vuole attivare la funzione riscaldamento premere più volte il tasto "selezione stato di funzionamento"  fin quando sul display viene visualizzato il simbolo  : sarà abilitata solo la funzione acqua calda sanitaria.

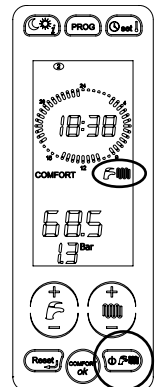

4. Se si vogliono attivare sia la funzione riscaldamento sia la funzione acqua calda sanitaria premere più volte il tasto "selezione stato di funzionamento"  fin quando sul display viene visualizzato il simbolo .



5. Se non si vuole attivare la funzione acqua calda sanitaria premere più volte il tasto "selezione stato di funzionamento"  fin quando sul display viene visualizzato il simbolo  : sarà abilitata solo la funzione riscaldamento.

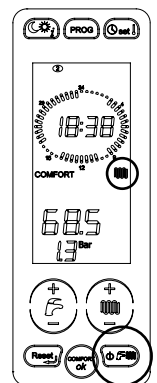

6. Per regolare la temperatura dell'acqua calda sanitaria premere i tasti + e - dell'acqua calda sanitaria (D in fig. 1). Regolare la temperatura in base ai propri utilizzi.
7. Per regolare la temperatura del riscaldamento premere i tasti + e - del riscaldamento (E in fig. 1). Regolare la temperatura in base ai propri utilizzi.
8. Impostare il valore della temperatura ambiente desiderata sul termostato ambiente all'interno dell'abitazione (se presente).

A questo punto la caldaia è pronta al funzionamento.

Nel caso in cui la caldaia vada in blocco, è possibile sbloccarla premendo il tasto "reset" (F in fig. 1).

Se la caldaia non dovesse riprendere il funzionamento dopo tre tentativi, contattare un Centro di Assistenza qualificato.

## INDICE

<b>Avvertenze</b>	<b>pag. 2</b>
<b>Note generali per l'installatore, il manutentore e l'utente</b>	<b>pag. 3</b>
<b>Istruzioni rapide di funzionamento</b>	<b>pag. 4</b>
<b>1. Istruzioni per l'utente</b>	<b>pag. 7</b>
1.1. Pannello comandi	pag. 7
1.2. Corrispondenza STATO DELLA CALDAIA - VISUALIZZAZIONE DISPLAY LCD	pag. 9
1.3. Abilitazione/disabilitazione funzione "comfort"	pag. 12
1.4. Selezione del modo di funzionamento	pag. 13
1.5. Regolazione temperatura riscaldamento e sanitario	pag. 14
1.6. Regolazione dell'orologio	pag. 15
1.7. Regolazione "temperatura giorno" e "temperatura notte"	pag. 16
1.8. Impostazione programma "manuale"	pag. 17
1.9. Impostazione programma "automatico"	pag. 17
1.10. Modalità programma riscaldamento	pag. 18
1.11. Visualizzazione dei parametri	pag. 19
1.12. Anomalie non resettabili	pag. 20
1.13. Sblocco caldaia	pag. 20
1.14. Funzionamento della caldaia	pag. 21
1.14.1. Accensione	pag. 21
1.14.2. Funzione RISCALDAMENTO	pag. 21
1.14.3. Funzione SANITARIO	pag. 21
1.14.4. Funzione COMFORT	pag. 22
1.14.5. Funzione ANTIGELO	pag. 22
1.14.5.1. Funzione antigelo sonde ambiente	pag. 22
1.14.5.2. Funzione antigelo mandata	pag. 22
1.14.5.3. Funzione antigelo sanitario piastre	pag. 22
1.14.5.3. Funzione antigelo bollitore	pag. 23
1.14.6. Funzione antibloccaggio altri componenti	pag. 23
1.14.7. Funzionamento con sonda esterna (optional)	pag. 23
1.14.8. Funzionamento con Comando Remoto (optional)	pag. 23
1.15. Blocco della caldaia	pag. 23
1.15.1. Blocco del bruciatore	pag. 24
1.15.2. Blocco per mancanza di tiraggio (blocco fumi)	pag. 24
1.15.3. Blocco per pressione insufficiente	pag. 24
1.15.4. Blocco per anomalia del caricamento automatico	pag. 25
1.15.5. Allarme per malfunzionamento sonde di temperatura	pag. 26
1.15.6. Allarme per malfunzionamento del collegamento al Comando Remoto (optional)	pag. 26
1.16. Manutenzione	pag. 26
1.17. Note per l'utente	pag. 26
<b>2. Caratteristiche tecniche e dimensioni</b>	<b>pag. 27</b>
2.1. Caratteristiche tecniche	pag. 27
2.2. Dimensioni	pag. 28
2.3. Schemi idraulici	pag. 29
2.4. Dati di funzionamento	pag. 30
2.5. Caratteristiche generali	pag. 31
<b>3. Istruzioni per l'installatore</b>	<b>pag. 32</b>
3.1. Norme per l'installazione	pag. 32
3.2. Installazione	pag. 32
3.2.1. Imballo	pag. 32
3.2.2. Scelta del luogo di installazione della caldaia	pag. 32
3.2.3. Posizionamento della caldaia	pag. 32
3.2.4. Montaggio della caldaia	pag. 34
3.2.5. Ventilazione dei locali	pag. 34
3.2.6. Sistema di aspirazione aria/scarico dei fumi	pag. 34
3.2.6.1. Configurazione dei condotti di aspirazione aria/scarico fumi	pag. 36
3.2.6.2. Aspirazione aria/scarico fumi a condotti coassiali di diametro 100/60 mm	pag. 37
3.2.6.3. Aspirazione aria/scarico fumi con condotti separati di diametro 80 mm	pag. 39
3.2.7. Misura in opera del rendimento di combustione	pag. 40
3.2.7.1. Funzione spazzacamino	pag. 40
3.2.7.2. Misurazioni	pag. 40
3.2.8. Allacciamento alla rete del gas	pag. 41
3.2.9. Allacciamenti idraulici	pag. 41
3.2.10. Allacciamento alla rete elettrica	pag. 42
3.2.11. Allacciamento al termostato ambiente (optional)	pag. 42
3.2.12. Installazione e funzionamento con Comando Remoto Open Therm (optional)	pag. 42
3.2.13. Installazione della sonda esterna (optional) e funzionamento a temperatura scorrevole	pag. 43
3.2.14. Parametri TSP impostabili da interfaccia o da Comando Remoto	pag. 45
3.3. Riempimento dell'impianto	pag. 48
3.4. Avvio della caldaia	pag. 48
3.4.1. Verifiche preliminari	pag. 48
3.4.2. Accensione e spegnimento	pag. 48
3.5. Perdita di carico del circolatore	pag. 49
3.6. Schemi elettrici	pag. 51
3.6.1. Modello RTFS	pag. 51
3.6.2. Schema di collegamento impianto solare a circolazione forzata con caldaia solo riscaldamento	pag. 52
3.6.3. Modello CTFS	pag. 53
3.6.4. Schema di collegamento impianto solare a circolazione forzata con caldaia combinata	pag. 54
3.6.5. Funzione antigelo collettore solare	pag. 55
3.6.6. Funzione smaltimento calore dal collettore	pag. 55
3.6.7. Funzione raffreddamento bollitore	pag. 55
3.6.8. Segnalazione funzionamento solare e anomalie	pag. 55
3.6.9. Schema di collegamento impianto solare a circolazione naturale con caldaia combinata	pag. 55
3.6.10. Schemi di impostazione relé multifunzione	pag. 57
3.7. Adattamento all'utilizzo di altri gas e regolazione del bruciatore	pag. 59
3.7.1. Trasformazioni da METANO a GPL	pag. 59
3.7.2. Trasformazioni da GPL a METANO	pag. 62
3.7.3. Regolazione della valvola gas	pag. 62
3.7.3.1. Regolazione della potenza massima	pag. 62
3.7.3.2. Regolazione della potenza minima	pag. 62
3.7.3.3. Operazioni conclusive	pag. 62
<b>4. Collaudo della caldaia</b>	<b>pag. 63</b>
4.1. Controlli preliminari	pag. 63
4.2. Accensione e spegnimento	pag. 63
<b>5. Manutenzione</b>	<b>pag. 64</b>
5.1. Programma di manutenzione	pag. 64
5.2. Analisi di combustione	pag. 64
<b>6. Tabella inconvenienti tecnici</b>	<b>pag. 65</b>

## INDICE DELLE FIGURE

fig. 1 - Pannello comandi	pag. 7
fig. 2 - Rubinetto di carico	pag. 25
fig. 3 - Dimensioni Itaca CTFS-RTFS	pag. 28
fig. 4 - Schema idraulico Itaca CTFS 24-28-32	pag. 29
fig. 5 - Schema idraulico Itaca RTFS 24-28	pag. 29
fig. 6 - Dima in carta	pag. 33
fig. 7 - Kit coassiale 0KITCONC00	pag. 38
fig. 8 - Aspirazione aria/scarico fumi a condotti coassiali CTFS	pag. 38
fig. 9 - Quote dimensionali per il collegamento al condotto di aspirazione aria/scarico dei fumi coassiale CTFS	pag. 38
fig. 10 - Kit di sdoppiaggio OSDOPPIA11 CTFS	pag. 39
fig. 11 - Esempi di punti di rilevazione fumi	pag. 40
fig. 12 - Allacciamento alla rete del gas	pag. 41
fig. 13 - Curve di termoregolazione	pag. 44
fig. 14 - Prevalenza Itaca CTFS 24-28-32	pag. 49
fig. 15 - Prevalenza Itaca RTFS 24-28	pag. 50
fig. 16 - Schema elettrico Itaca RTFS	pag. 51
fig. 17 - Schema di collegamento impianto solare a circolazione forzata con caldaia solo riscaldamento	pag. 52
fig. 18 - Schema elettrico Itaca CTFS	pag. 53
fig. 19 - Schema di collegamento impianto solare a circolazione forzata con caldaia combinata	pag. 54
fig. 20 - Schema di collegamento impianto solare a circolazione naturale con caldaia combinata	pag. 56
fig. 21 - Relè con comando remoto e TA2	pag. 57
fig. 22 - Relè con programmazione interfaccia e TA2	pag. 57
fig. 23 - Relè con richiesta remoto (P17=1)	pag. 57
fig. 24 - Relè con richiesta (P17=3)	pag. 57
fig. 25 - Relè con segnalazione allarme (P17=0)	pag. 58
fig. 26 - Apertura mantello frontale	pag. 59
fig. 27 - Smontaggio sfaffe blocca vaso d'espansione	pag. 59
fig. 28 - Staffa porta vaso d'espansione	pag. 60
fig. 29 - Smontaggio camera di combustione	pag. 61
fig. 30 - Conversione gas - bobina modulazione valvola gas	pag. 62
fig. 31 - Conversione gas - presa di pressione	pag. 62
fig. 32 - Conversione gas - Regolazione valvola gas	pag. 62

## INDICE DELLE TABELLE

Tabella 1 - STATO DELLA CALDAIA - VISUALIZZAZIONE DISPLAY LCD in funzionamento normale	pag. 9
Tabella 2 - STATO DELLA CALDAIA - VISUALIZZAZIONE DISPLAY LCD in caso di malfunzionamento	pag. 11
Tabella 3 - Parametri visualizzabili con tasto info	pag. 19
Tabella 4 - Dati di taratura CTFS 24 - RTFS 24	pag. 30
Tabella 5 - Dati di taratura CTFS 28 - RTFS 28	pag. 30
Tabella 6 - Dati di taratura CTFS 32	pag. 30
Tabella 7 - Dati generali modello CTFS/RTFS	pag. 31
Tabella 8 - Dati di combustione CTFS 24 - RTFS 24	pag. 31
Tabella 9 - Dati di combustione CTFS 28 - RTFS 28	pag. 31
Tabella 10 - Dati di combustione CTFS 32	pag. 31
Tabella 11 - Lista completa parametri TSP	pag. 47
Tabella 12 - Relazione "Temperatura - Resistenza nominale" delle sonde di temperatura	pag. 58
Tabella 13 - Impostazione parametri P00	pag. 61

# 1. Istruzioni per l'utente

## 1.1. Pannello comandi

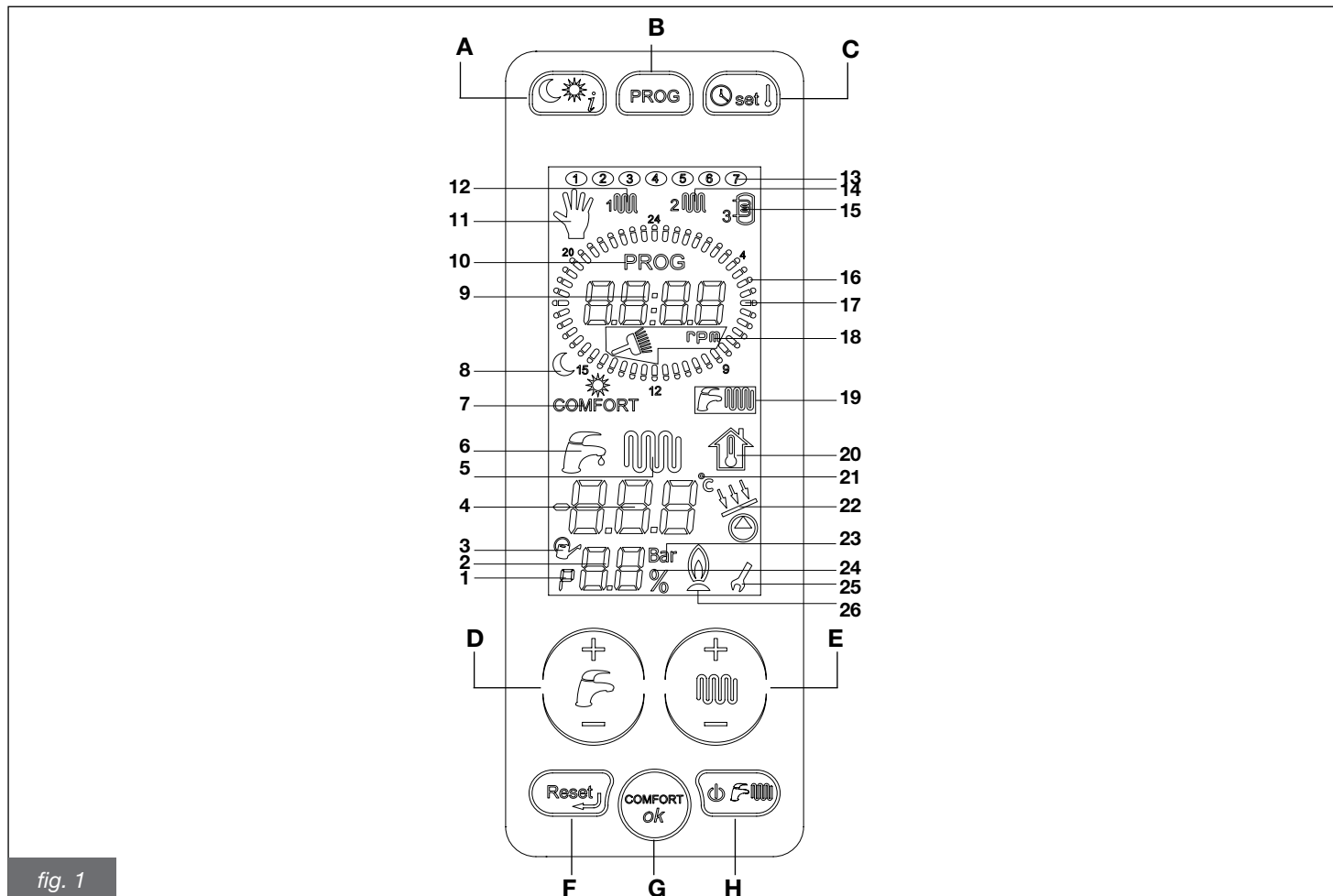

**A.** Selezione livello di temperatura (giorno/notte) e richiesta informazioni.

**B.** Programma settimanale per le zone e selezione programma manuale.

**C.** Impostazione orologio e temperatura ambiente.

**D.** Impostazione acqua calda sanitaria.













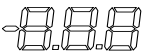







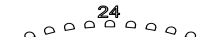

**E.** Impostazione acqua calda riscaldamento e impostazioni parametri.

**F.** Reset allarmi e ritorno alla pagina iniziale nella selezione dei parametri.

**G.** Abilitazione della funzione "comfort" sanitario e tasto conferma.

**H.** Selezione stato di funzionamento.

Per accedere all'interfaccia bisogna toccare l'area del display. L'interfaccia, attivandosi, abilita l'accesso a tutti i tasti. Dopo 15 secondi dall'ultimo tocco dei tasti l'interfaccia disabilita tutti i tasti.

	<b>SIMBOLO</b>	<b>FISSO</b>	<b>LAMPEGGIANTE</b>
1		Indicazione di "parametro" nel menu dei parametri	
2		Visualizzazione del n° dei parametri o della pressione impianto o della percentuale di potenza del bruciatore	
3		Carico automatico in azione	
4		Indicazione delle temperature e dei valori dei parametri delle anomalie e blocchi	
5		In funzione una richiesta riscaldamento	Visualizzazione set-point temperatura riscaldamento
6		In funzione una richiesta sanitario	Visualizzazione set-point temperatura sanitario
7	COMFORT	Visualizzazione stato "comfort" sanitario: scritta accesa = comfort attivo; scritta spenta = comfort disattivo	
8		Livello di temperatura attuale (sole = giorno; luna = notte)	Impostazione delle due temperature associate al sole e alla luna
9		Visualizzazione ora attuale/numero di giri del ventilatore	
10	PROG	Indica che si è nella modalità di programmazione delle fasce orarie	
11		Funzionamento in modalità manuale	Settaggio modo manuale
12		Visualizzazione programma riscaldamento zona 1	Modifica programma riscaldamento zona 1
13		Giorno attuale della settimana	Modifica giorno della settimana
14		Visualizzazione programma riscaldamento zona 2	Modifica programma riscaldamento zona 2
15		Visualizzazione programma bollitore	Modifica programma bollitore
16		Indicazione livello notte	
17		Indicazione livello giorno	Ghiera tutta lampeggiante: settaggio modo automatico
18		Visualizzazione della funzione spazzacamino	Indica che si sta entrando nella funzione spazzacamino.
19		Simboli indicanti sanitario istantaneo, riscaldamento. Simbolo acceso = funzione abilitata, simbolo spento = funzione disabilitata.	
20			Visualizzazione set-point temperatura fittizia
21		Indicazione dei gradi centigradi	
22		Pompa solare o valvola solare attiva	
23	Bar	Indicazione unità di misura della pressione dell'impianto	
24		Indicazione di percentuale	
25		Durante la modifica dei parametri la chiave inglese rimane accesa fino alla conferma del dato impostato.	
26		Indicazione di fiamma presente	



## 1.2. Corrispondenza STATO DELLA CALDAIA - VISUALIZZAZIONE DISPLAY LCD

### Funzionamento normale

<p>Selettore caldaia in posizione OFF</p>	
<p>Selettore caldaia in posizione ESTATE o INVERNO o SOLO RISCALDAMENTO Nessuna funzione attiva Viene visualizzata la temperatura di mandata e la pressione dell'impianto di riscaldamento</p>	<div style="display: flex; justify-content: space-around;"> <div style="text-align: center;">   <b>ESTATE</b> </div> <div style="text-align: center;">   <b>INVERNO</b> </div> <div style="text-align: center;">   <b>SOLO RISCALDAMENTO</b> </div> </div>
<p>Selettore caldaia in posizione ESTATE o INVERNO Funzione sanitario attiva Viene visualizzata la temperatura dell'acqua calda sanitaria Solo per i modelli CTFS</p>	<div style="display: flex; justify-content: space-around;"> <div style="text-align: center;">   <b>ESTATE</b> </div> <div style="text-align: center;">   <b>INVERNO</b> </div> </div>
<p>Selettore caldaia in posizione INVERNO o SOLO RISCALDAMENTO Funzione riscaldamento attiva Viene visualizzata la temperatura di mandata</p>	<div style="display: flex; justify-content: space-around;"> <div style="text-align: center;">   <b>INVERNO</b> </div> <div style="text-align: center;">   <b>SOLO RISCALDAMENTO</b> </div> </div>
<p>Selettore caldaia in posizione ESTATE o INVERNO Bollitore esterno abilitato, funzione sanitario attiva Viene visualizzata la temperatura dell'acqua calda sanitaria Solo per i modelli RTFS con bollitore esterno (optional)</p>	<div style="display: flex; justify-content: space-around;"> <div style="text-align: center;">   <b>ESTATE</b> </div> <div style="text-align: center;">   <b>INVERNO</b> </div> </div>

Tabella 1 - STATO DELLA CALDAIA - VISUALIZZAZIONE DISPLAY LCD in funzionamento normale

## Malfunzionamento

<b>Mancanza fiamma</b>	E 0 1
<b>Intervento doppia sonda di mandata</b>	E 0 2
<b>Intervento pressostato aria</b>	E 0 3
<b>Pressione impianto insufficiente</b>	E 0 4
<b>Guasto sonda mandata</b>	E 0 5
<b>Guasto sonda sanitario (CTFS)</b>	E 0 6
<b>Operazione di caricamento automatico fallita (CTFS)</b>	E 0 8
<b>Pressione di impianto troppo alta</b>	E 0 9
<b>Guasto sonda boiler (RTFS) o sonda ingresso acqua fredda sanitaria (CTFS)</b>	E 1 2
<b>Guasto sonda collettore solare (SCS) (optional, se collegata)</b>	E 2 4
<b>Guasto sonda valvola solare (SVS) (optional, se collegata)</b>	E 2 7
<b>Guasto sonda bollitore solare (SBS) (optional, se collegata)</b>	E 2 8
<b>Guasto collegamento Comando Remoto (compare solo sul pannello del Comando Remoto)</b>	E 3 1
<b>Intervento termostato di sicurezza zona miscelata 2</b>	E 3 5
<b>Guasto sonda di mandata zona miscelata 2</b>	E 3 6 0 2
<b>Guasto sonda di mandata zona miscelata 3</b>	E 3 6 0 3

<b>Guasto sonda di mandata zona miscelata 4</b>	E36 04
<b>Mancata comunicazione fra dispositivi periferici (schede di zona, solare)</b>	E41
<b>Configurazione idraulica non ammessa</b>	E42
<b>Errore di configurazione zone (optional, se collegati: Comando Remoto e termostato ambiente)</b>	E43
<b>Guasto sonda ambiente 1</b>	E44
<b>Guasto sonda ambiente 2</b>	E45
<b>Trasduttore di pressione guasto</b>	E46
<b>Errore di comunicazione tra scheda principale e touch screen</b>	E49
<b>Mancato riconoscimento pressotato aria</b>	E72
<b>Guasto modulatore della valvola gas</b>	E76
<b>Tentativi di sblocco da touch-screen esauriti</b>	E98
<b>Tentativi di sblocco da Comando Remoto esauriti (optional, se collegato)</b>	E99

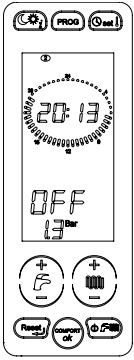
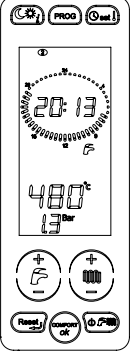
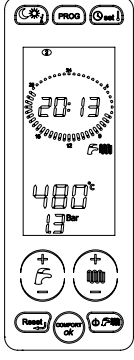
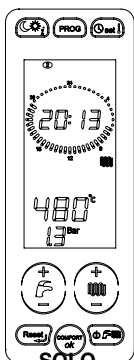
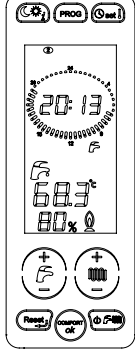
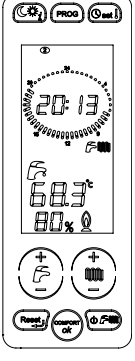
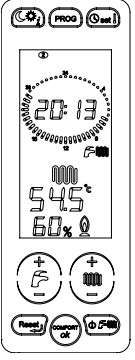
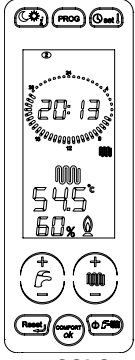
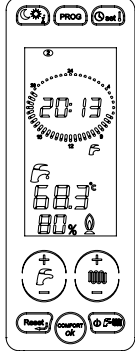
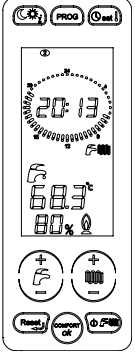
Tabella 2 - STATO DELLA CALDAIA - Visualizzazione display LCD in caso di malfunzionamento

### 1.3. Abilitazione/disabilitazione funzione "comfort"

Questa funzione mantiene caldo lo scambiatore a piastre per poter rispondere in tempi più brevi alle richieste di acqua calda sanitaria. Quando il simbolo "COMFORT" (7, fig. 1) è acceso, la funzione è abilitata, mentre quando è spento la funzione è disabilitata e la caldaia esegue le funzioni standard sanitario per una caldaia istantanea. Per i modelli solo riscaldamento RTFS la funzione "COMFORT" non è contemplata, la scritta "COMFORT" del display risulta sempre spenta.

Se la funzione "COMFORT" è abilitata (simbolo "COMFORT" 7 in fig.1 acceso) premendo il tasto "COMFORT" (G in fig. 1) la si disabilita.

Se la funzione "COMFORT" è disabilitata (simbolo "COMFORT" 7 in fig. 1 spento) premendo il tasto "COMFORT" lo si abilita.

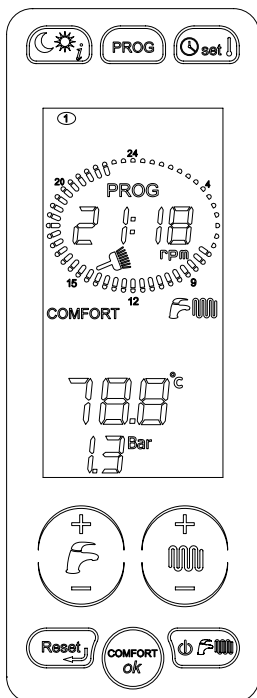

1. FUNZIONE "COMFORT" ABILITATA



2. PREMERE IL TASTO COMFORT

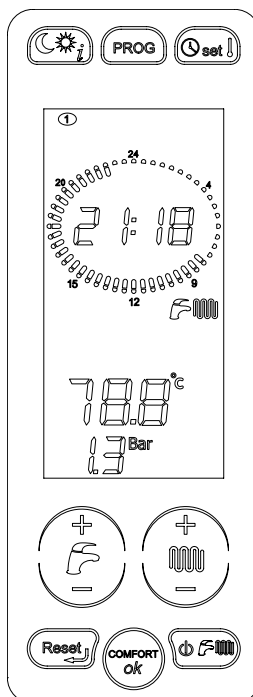

3. FUNZIONE "COMFORT" DISABILITATA

## 1.4. Selezione del modo di funzionamento

Ad ogni pressione del pulsante  si abilitano in sequenza le modalità “ESTATE”, “INVERNO”, “SOLO RIS”, “OFF”.

Tutti i pulsanti in questa fase sono attivi.

Con la modalità “ESTATE” attiva, è abilitata solo la funzione di preparazione dell’acqua calda sanitaria.

Con la modalità “SOLO RISCALDAMENTO” attiva, è abilitata solo la funzione di preparazione dell’acqua di riscaldamento.

Con la modalità “INVERNO” attiva, entrambe le funzioni sanitario e riscaldamento sono attive.

Con la modalità “OFF” attiva, nessuna delle funzioni è attiva.

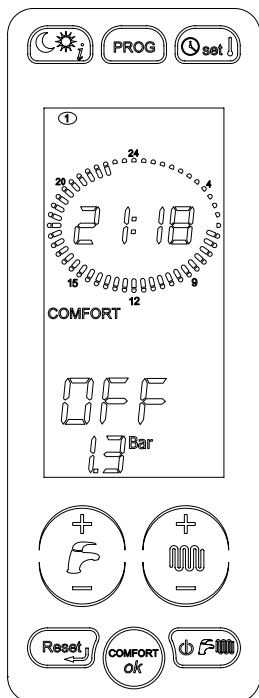

1. STATO DI  
FUNZIONAMENTO OFF

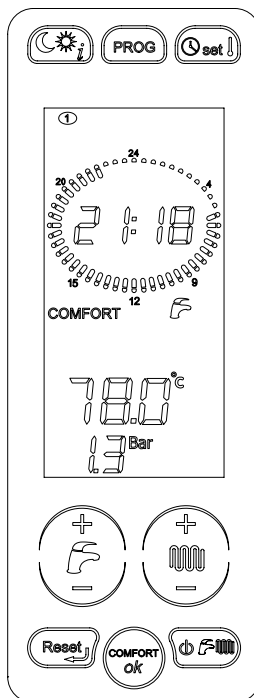

2. STATO DI  
FUNZIONAMENTO  
ESTATE

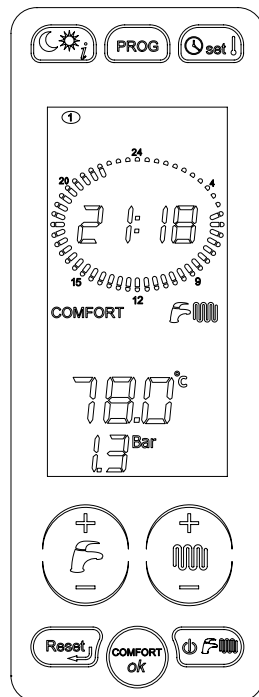

3. STATO DI  
FUNZIONAMENTO  
INVERNO

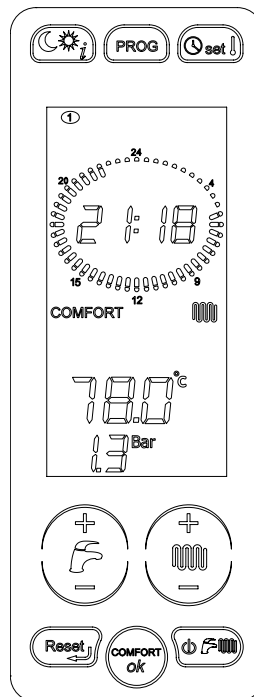

4. STATO DI  
FUNZIONAMENTO  
SOLO RISCALDAMENTO

## 1.5. Regolazione temperatura riscaldamento e sanitario

Premendo il tasto “+ e - sanitario” (D in fig.1) si seleziona la temperatura dell’acqua calda sanitaria desiderata. Durante la selezione l’icona sanitario (6 in fig.1) lampeggia. Non appena si rilascia il pulsante l’icona continua a lampeggiare per circa 3 secondi durante i quali anche il valore di temperatura lampeggia. Trascorso questo tempo il valore viene memorizzato ed il display ritorna al suo normale funzionamento. Nella fase in cui l’icona lampeggia, soltanto i pulsanti di regolazione della temperatura del sanitario sono attivi.

Premendo il tasto “+ e - riscaldamento” (E in fig.1) si seleziona la temperatura dell’acqua di mandata desiderata. Durante la selezione l’icona riscaldamento (5 in fig.1) lampeggia. Non appena si rilascia il pulsante l’icona continua a lampeggiare per circa 3 secondi durante i quali anche il valore di temperatura lampeggia. Trascorso questo tempo il valore viene memorizzato ed il display ritorna nel suo normale funzionamento. Nella fase in cui l’icona lampeggia, soltanto i pulsanti di regolazione della temperatura del riscaldamento sono attivi.

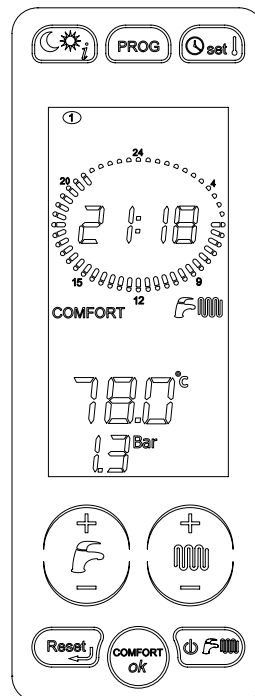
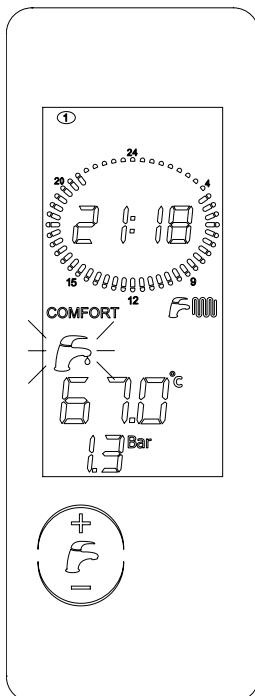
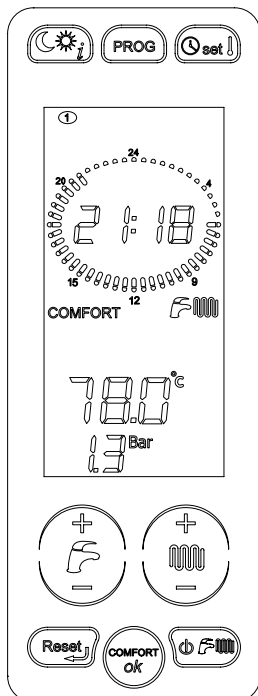

### 1. REGOLAZIONE TEMPERATURA SANITARIO

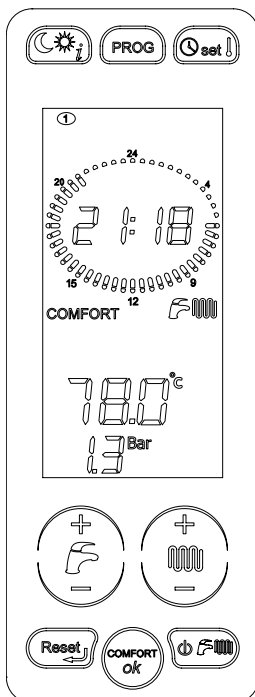
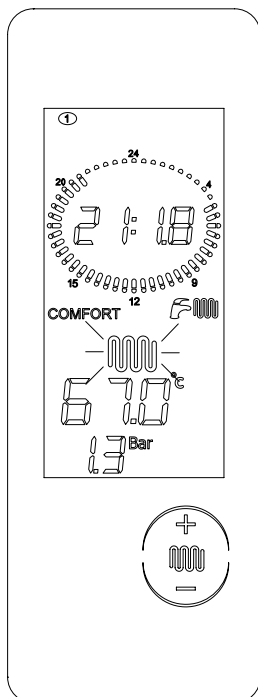

### 2. REGOLAZIONE TEMPERATURA RISCALDAMENTO

## 1.6. Regolazione dell'orologio

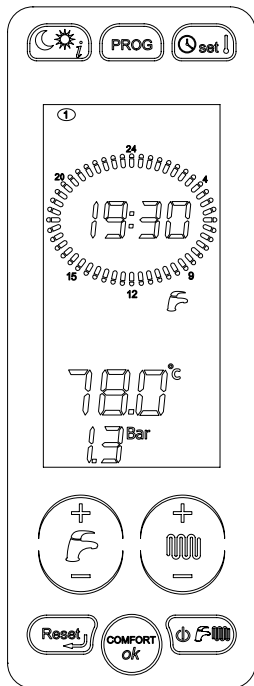

1- Per regolare l'ora, i minuti e il giorno della settimana premere il tasto "set".

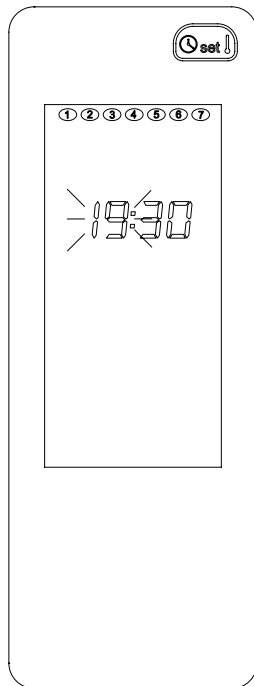

2- Con i tasti "+ e - riscaldamento" è possibile modificare i valori che lampeggiano. Con il tasto "ok" si conferma il dato modificato e si procede al parametro successivo, con il tasto "reset" si esce dalla funzione e si ritorna alla pagina iniziale. Premendo il tasto "set" si accede alla funzione regolazione temperature giorno e notte descritte nel paragrafo successivo.

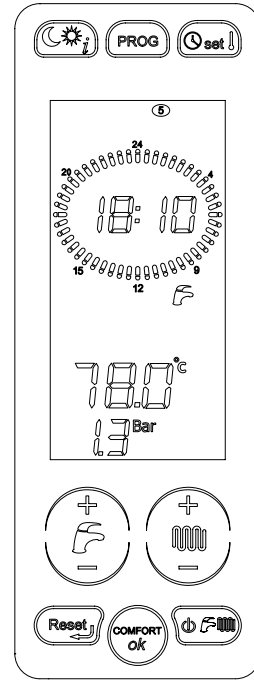
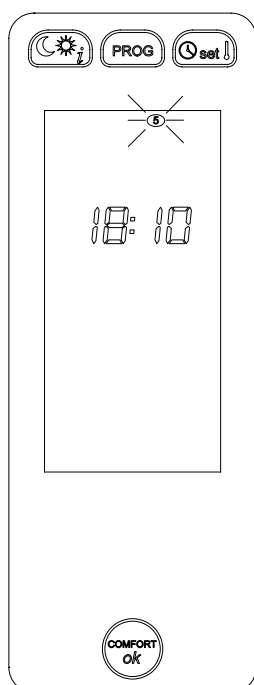
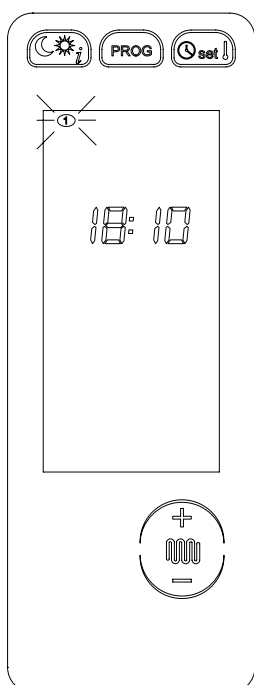
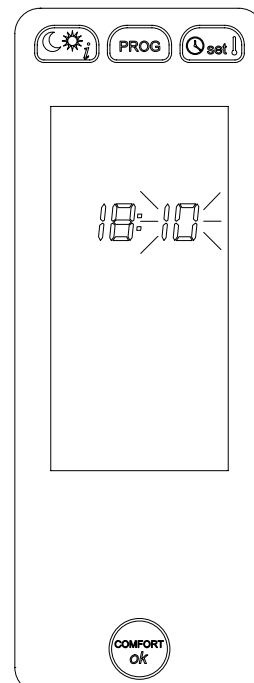
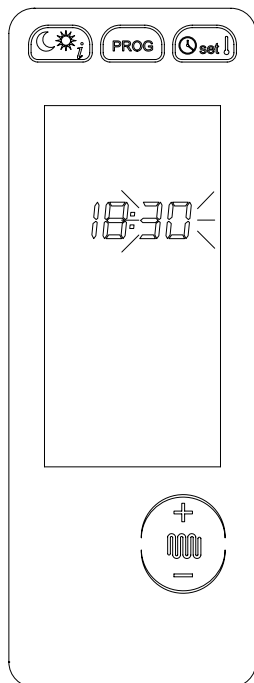
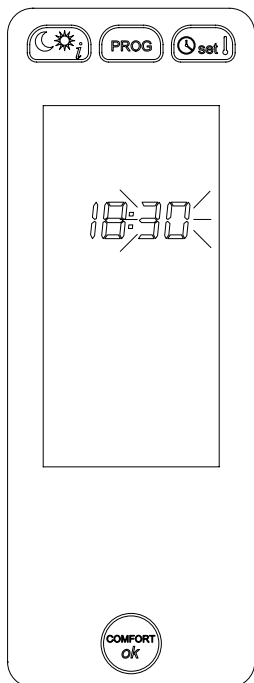
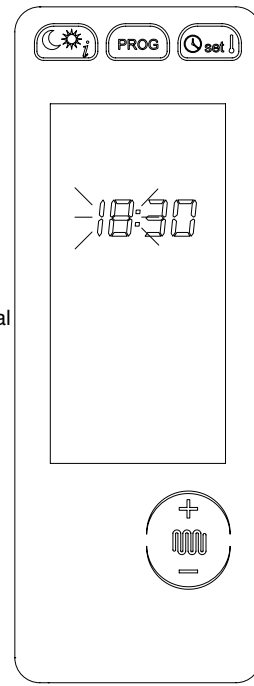

## 1.7. Regolazione “temperatura giorno” e “temperatura notte”

Quando sulla scheda elettronica della caldaia sono collegate una o due sonde ambiente è possibile impostare due livelli di temperature ambiente desiderate. La caldaia gestirà la richiesta riscaldamento in funzione delle temperature impostate come di seguito spiegato. Nel caso in cui nessuna sonda ambiente fosse collegata alla caldaia non è possibile accedere all'impostazione delle temperature. La “temperatura giorno” viene identificata con il simbolo ☀, mentre la “temperatura notte” è identificata con il simbolo ☾.

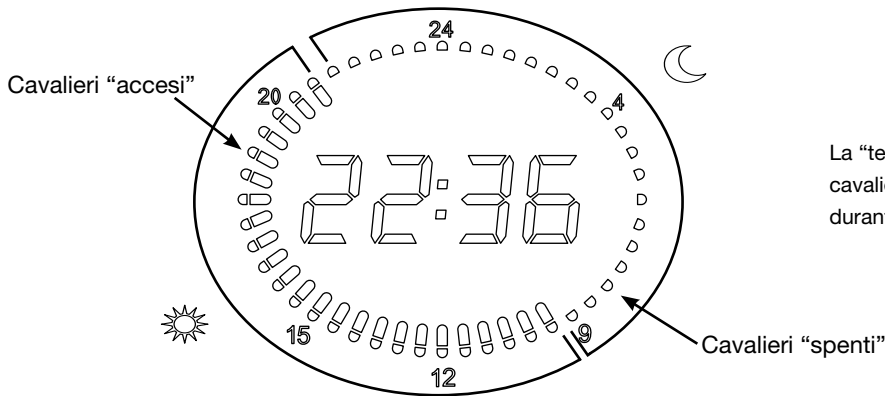

La “temperatura giorno” è attiva durante i periodi con i cavalieri accesi, mentre la “temperatura notte” è attiva durante i periodi con i cavalieri spenti.

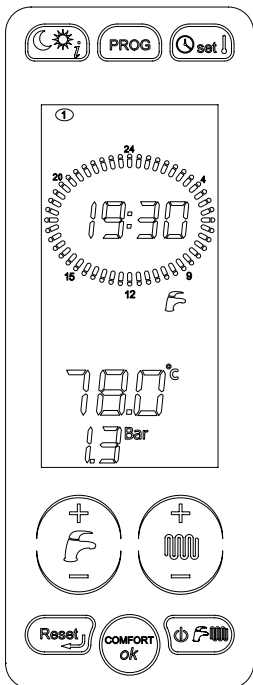

1- Premendo due volte il tasto “set” si entra nella modalità impostazione “temperatura giorno”.

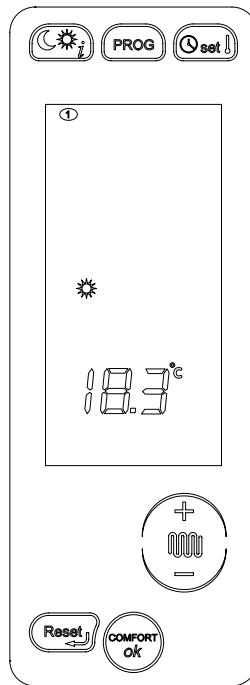

2- Premendo i tasti “+ e - riscaldamento” si modificano i valori della “temperatura giorno”. Con il tasto “ok” si conferma il dato modificato e si accede alla modalità impostazione “temperatura notte”.

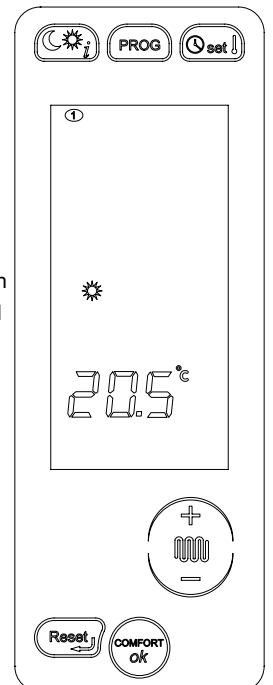

3- Premendo i tasti “+ e - riscaldamento” si modificano i valori della “temperatura notte”.

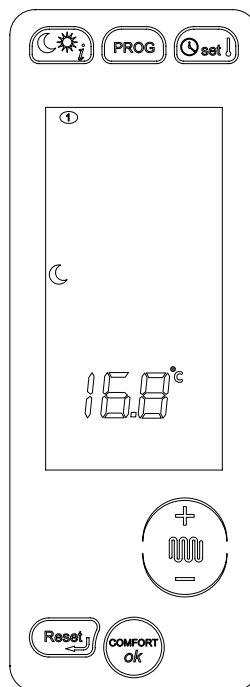

4- Con il tasto “ok” si conferma il dato modificato e si esce dalla modalità impostazione “temperatura giorno” e “temperatura notte”.

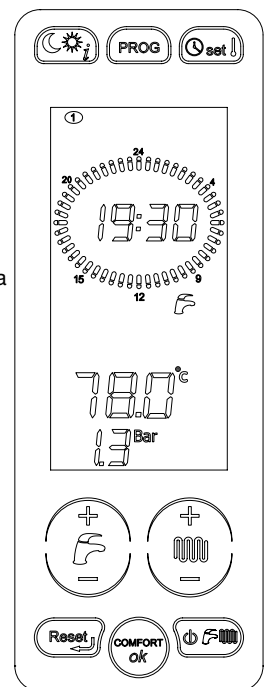



## 1.8. Impostazione programma “manuale”

La selezione della modalità “manuale” indicata con il simbolo  , permette di attivare 24 ore su 24 la funzione riscaldamento in entrambe le zone alla “temperatura giorno”, escludendo la programmazione della zona 1 e zona 2. Il bollitore invece viene riscaldato secondo il programma specifico.

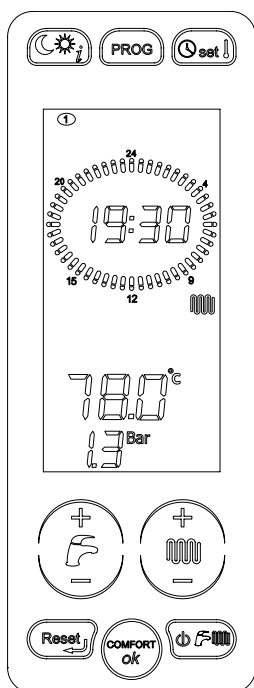

1- Premendo il tasto “prog” si entra nella modalità impostazione programma manuale.

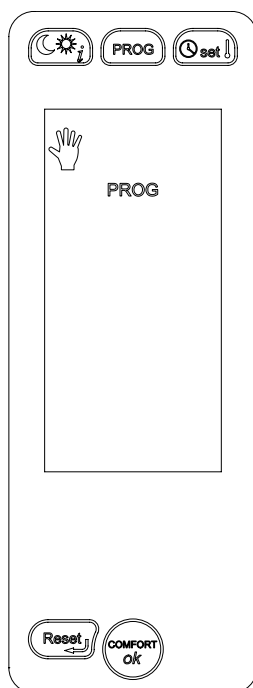

2- Premere il tasto “ok” per confermare l’intenzione di attivare la programmazione manuale. Con il tasto “reset” si ritorna alla schermata iniziale che equivale ad uscire dalla funzione.

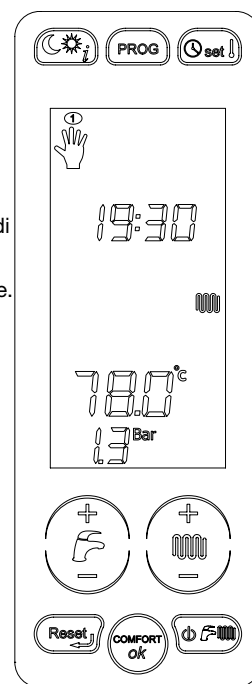

## 1.9. Impostazione programma “automatico”

La selezione della modalità “automatica” indicata con il simbolo  , permette alla caldaia di attivare il riscaldamento in entrambe le zone alla “temperatura giorno” oppure alla “temperatura notte”, secondo la programmazione prevista per la zona 1 e la zona 2.

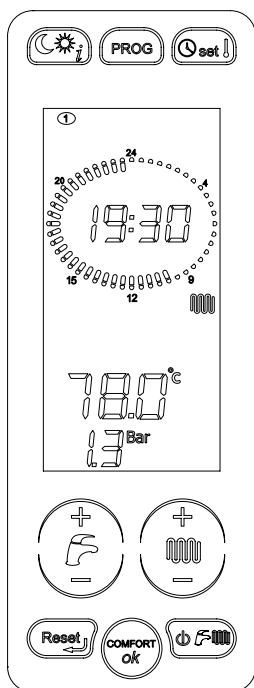

1- Premendo il tasto “prog” si entra nella modalità impostazione programma automatico.

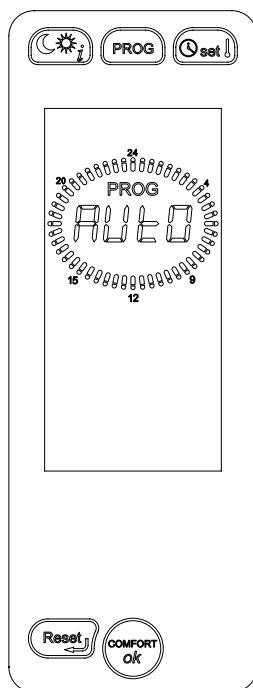

2- Premere il tasto “ok” per confermare l’intenzione di attivare la programmazione automatica. Con il tasto “reset” si ritorna alla schermata iniziale che equivale ad uscire dalla funzione.

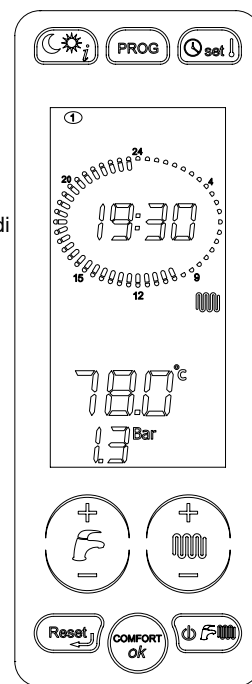

## 1.10. Modalità programma riscaldamento

Per accedere alla visualizzazione o alla modifica del programma di riscaldamento della zona 1 premere due volte il tasto “prog”.

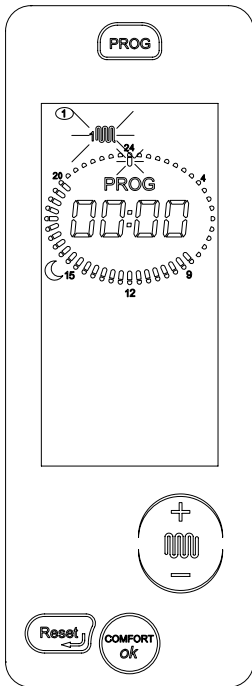

1- Il display visualizza il simbolo della zona 1 lampeggiante, il simbolo del sole o della luna a seconda che i cavalieri siano accesi o spenti alle ore 00:00. La ghiera dell'orologio visualizza la programmazione associata al giorno 1 (lunedì) e il cavaliere delle 00:00 lampeggia.

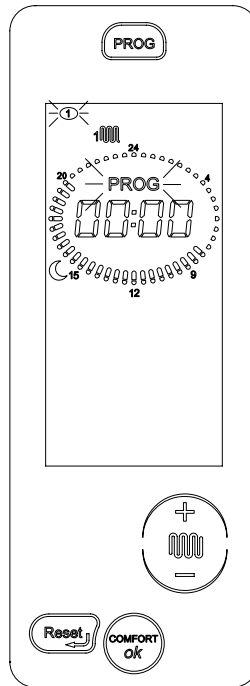

2- Premendo il tasto “ok” si accede alla programmazione della zona. La scritta “prog” inizia a lampeggiare insieme al numero 1 (lunedì). Con i tasti “+ e - riscaldamento” è possibile selezionare il giorno desiderato. Premere il tasto “ok” per selezionare il giorno desiderato. A questo punto è possibile abbinare il livello giorno/notte all'orario desiderato.

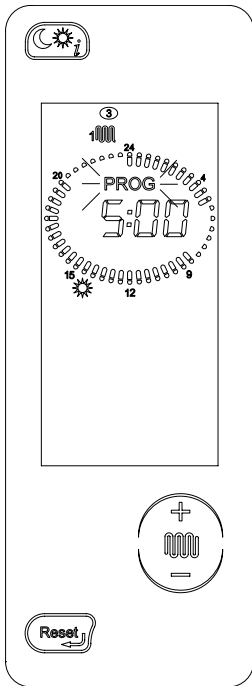
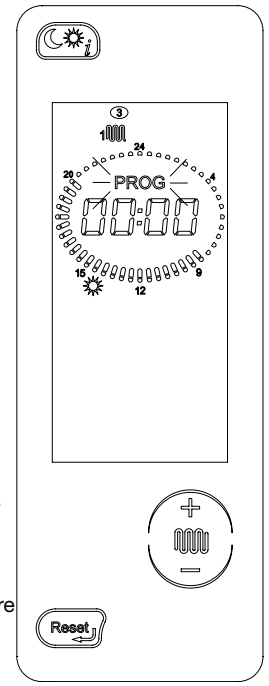

3- Ogni volta che si preme il tasto “sole/luna” si attivano alternativamente i simboli sole e luna (sole = livello giorno; luna = livello notte). Contemporaneamente in corrispondenza dell'ora attuale (cavaliere che lampeggia) il cavaliere dell'orologio si accende se è accesa l'icona “sole” e si spegne se è acceso il simbolo “luna”. L'ora attuale è indicata sia sull'orologio che dal cavaliere lampeggiante. Con i tasti “+ e - riscaldamento” è possibile spostarsi negli orari.

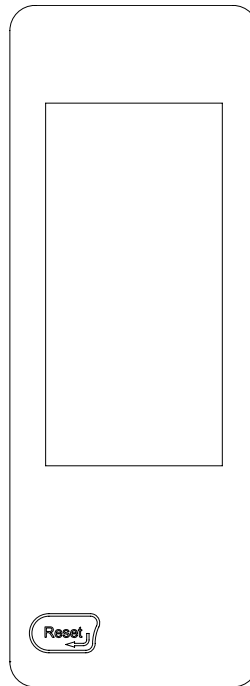

4- Per programmare altri giorni o per programmare la zona 2 e il bollitore bisogna premere il tasto “reset”. Si ritorna così alla schermata iniziale.

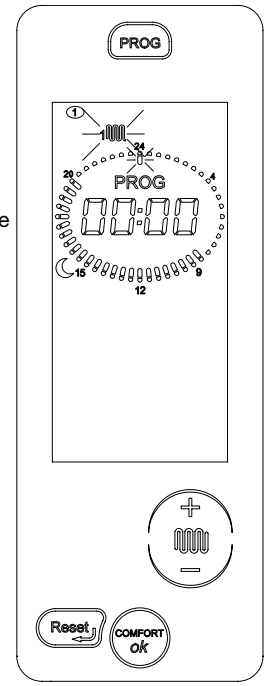

In qualsiasi punto del programma per uscire bisogna premere due volte il tasto “reset”. La programmazione della zona 2 e del bollitore è analoga alla programmazione della zona 1. Premendo il tasto “prog” si accede in sequenza ai 4 programmi: manuale; zona 1; zona 2; bollitore.

In caso di collegamento a sonde ambiente il livello di “temperatura giorno” e la “temperatura notte” acquistano valore di temperatura e il riscaldamento sarà attivo affinché la temperatura misurata dalla sonda ambiente raggiunga il valore predefinito nelle varie fasce orarie. Quando le sonde ambiente non sono collegate i due livelli giorno/notte acquisteranno valore di on e off. Quindi nei periodi selezionati con il simbolo sole il riscaldamento è attivo, mentre nei periodi selezionati con la luna, il riscaldamento è spento.

In caso di collegamento a comando remoto Open Therm quella zona non deve essere gestita dalle schede di caldaia, perchè verrà gestita direttamente dal remoto e di conseguenza la programmazione della zona è inibita.

### 1.11. Visualizzazione dei parametri

Premendo il tasto "Info" (A fig.1) si possono scorrere in sequenza i valori dei relativi parametri. In qualsiasi momento si può uscire dalla funzione premendo il tasto "Reset". Nel paragrafo 3.2.14 è riportato il significato di tutti i parametri.

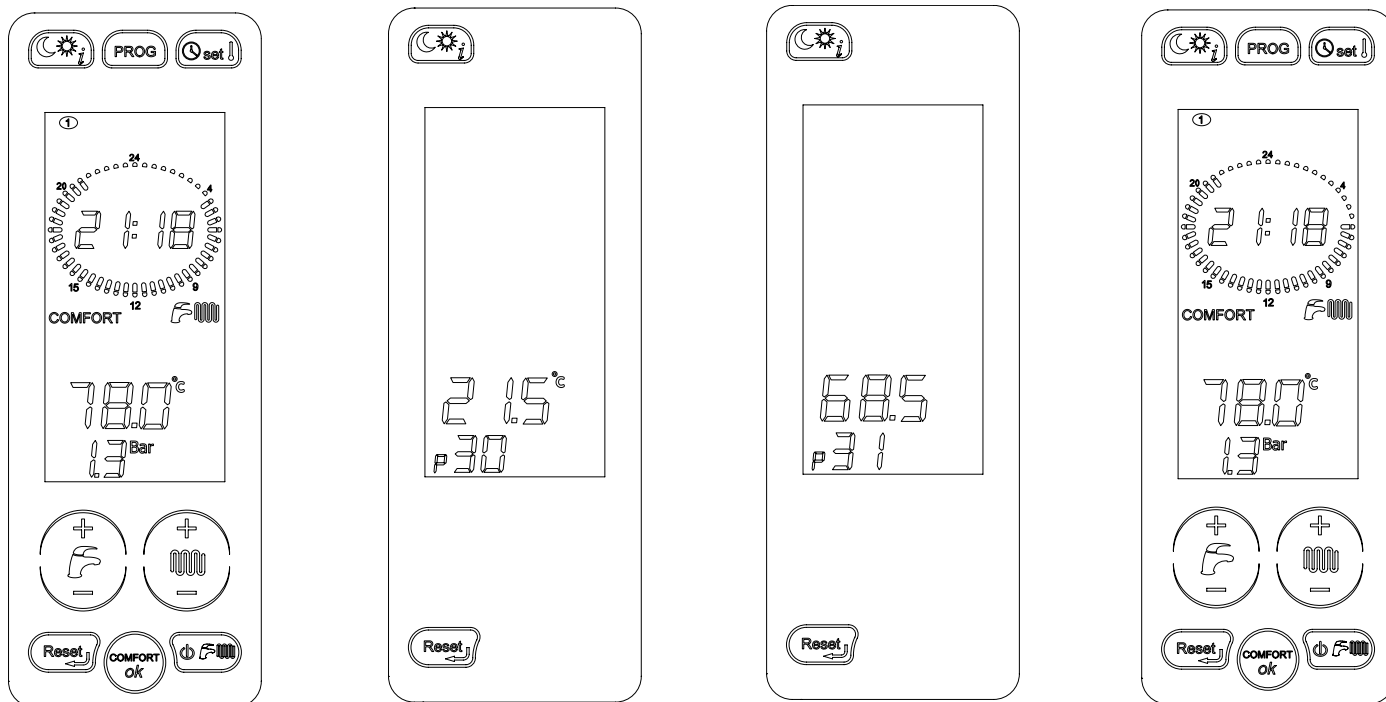

PARAMETRI	DESCRIZIONE
<b>P30 - TSP30</b>	Visualizzazione della <b>temperatura esterna</b> (se installata sonda esterna).
<b>P31</b>	Visualizzazione della <b>temperatura di mandata</b> .
<b>P32</b>	Visualizzazione della <b>temperatura di mandata nominale calcolata</b> . Se non è installata la sonda esterna si visualizza la temperatura di mandata impostata manualmente sulla caldaia. Se è installata la sonda esterna si visualizza la temperatura di mandata che la caldaia si è calcolata tramite le curve di fig.13
<b>P42</b>	Visualizzazione <b>temperatura acqua calda sanitaria</b> (per i modelli CTFS).
<b>P44</b>	Visualizzazione <b>temperatura bollitore</b> (se installata la sonda bollitore).
<b>P46</b>	Visualizzazione <b>temperatura collettore solare</b> (se installata sonda collettore).
<b>P47</b>	Visualizzazione <b>temperatura valvola solare</b> (se installata sonda valvola solare).

Tabella 3 - Parametri visualizzabili con il tasto info

### 1.12. Anomalie non resettabili

Il display segna l'anomalia secondo il relativo codice di errore (vedere paragrafo 1.2.). Alcune anomalie possono essere resettate con il tasto di reset, altre invece sono autoripristinanti. Vedere paragrafo successivo ("Sblocco caldaia").

Se le anomalie non sono resettabili ma sono del tipo autoripristinante nessun tasto è abilitato ed è accesa solo la retroilluminazione dell'LCD. Alla scomparsa della causa dell'errore sull'interfaccia scompare la segnalazione di anomalia, l'interfaccia si abilita e dopo 15 secondi, senza che nessun tocco della tastiera venga eseguito, i tasti si disabilitano tranne quello intorno all'LCD.

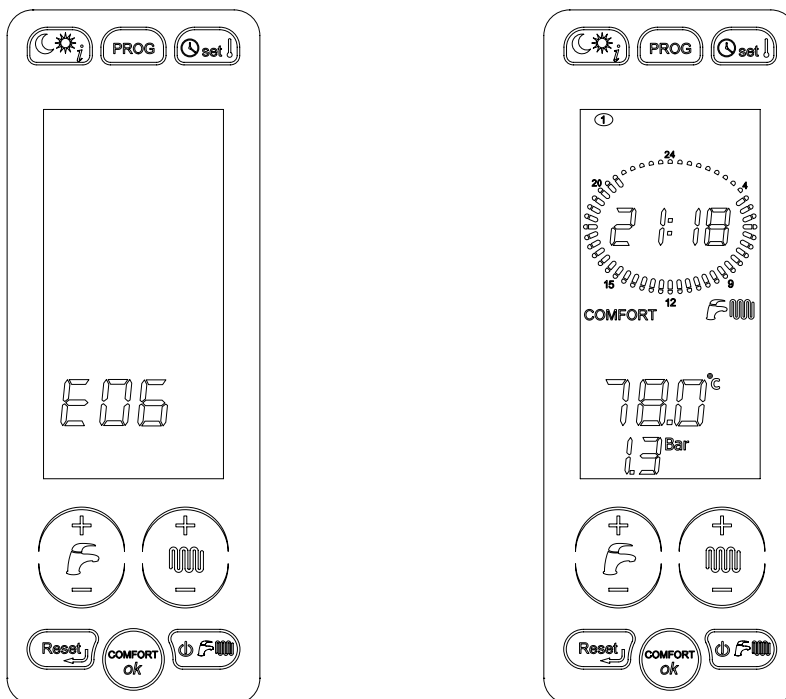

### 1.13. Sblocco caldaia

Il display segna l'anomalia secondo il relativo codice di errore (vedere paragrafo 1.2.). Alcune anomalie possono essere resettate con il tasto di reset, altre invece sono autoripristinanti.

Se i blocchi possono essere resettati (E01, E02, E03, E08, E09) sono sempre attive la retroilluminazione del tasto reset e dell'LCD. L'unico tasto attivo che si può premere è il reset.

Quando il tasto reset viene premuto e le condizioni della caldaia lo consentono, viene eseguito lo sblocco dell'errore. Sull'interfaccia scompare la segnalazione di anomalia, l'interfaccia si abilita e dopo 15 secondi, senza che nessun tocco della tastiera venga eseguito, tutti i tasti si disabilitano tranne quello intorno all'LCD.

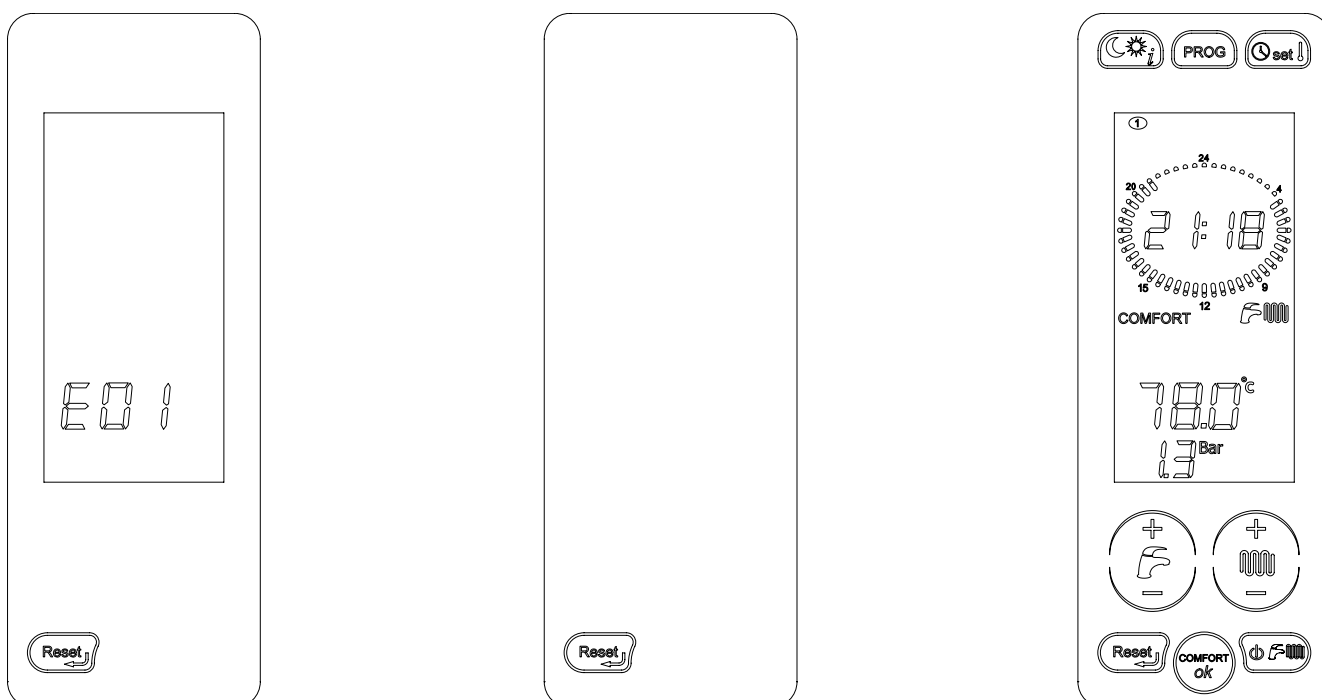

## 1.14. Funzionamento della caldaia

### 1.14.1. Accensione



**Queste istruzioni presuppongono che la caldaia sia stata installata da una ditta installatrice abilitata, sia stata effettuata la prima accensione e la caldaia sia stata predisposta per un corretto funzionamento.**

- Aprire il rubinetto di intercettazione del gas;
- portare l'interruttore sull'impianto elettrico a monte della caldaia in posizione ON. Il display si accende indicando la funzione attiva in quel momento (vedere le tabelle 1 e 2);
- scegliere il sistema di funzionamento della caldaia premendo il pulsante "Selezione stato di funzionamento" sul touch-screen (**H** fig.1): OFF, ESTATE, INVERNO, SOLO RISCALDAMENTO (paragrafo 1.4.);
- impostare il valore di temperatura desiderato per l'acqua di riscaldamento (vedere il paragrafo 1.14.2.);
- impostare il valore di temperatura desiderato per l'acqua calda sanitaria (vedere il paragrafo 1.14.3.);
- se presente una o più sonde ambiente oppure un termostato esterno, impostare il valore della temperatura ambiente desiderata e la programmazione settimanale;

#### ATTENZIONE

**Dopo un periodo di lunga inattività della caldaia, in special modo per le caldaie funzionanti a propano, si potrebbe riscontrare una difficoltà di accensione. Pertanto, prima di accendere la caldaia, accendere un altro apparecchio a gas (ad esempio un fornello).**

**Nonostante questo la caldaia potrebbe andare in blocco una o due volte. Ripristinare quindi il funzionamento della stessa premendo il pulsante "reset" (F in fig. 1).**

### 1.14.2. Funzione RISCALDAMENTO

Per regolare la temperatura dell'acqua di riscaldamento agire sui pulsanti +/- riscaldamento (**E** in fig. 1). Il campo di regolazione della temperatura di riscaldamento va da 35°C a 78°C;

Il tempo di attesa fra un'accensione e l'altra della caldaia, che serve ad evitare frequenti accensioni e spegnimenti della caldaia durante il funzionamento in riscaldamento, è compreso fra 0 e 10 minuti (default 4), modificabile con il parametro P11.

Durante l'impostazione della temperatura, sullo schermo lampeggia il simbolo di riscaldamento (5 fig.1) e viene indicato il valore che si sta impostando per la temperatura dell'acqua di riscaldamento.

Quando l'impianto di riscaldamento richiede calore sul display viene mostrato il simbolo riscaldamento fisso (5 fig.1) e la temperatura istantanea dell'acqua di mandata riscaldamento. Il simbolo di bruciatore acceso (26 fig.1) compare solo quando il bruciatore è in funzione. Se però la temperatura dell'acqua dell'impianto scende al di sotto di un determinato valore, compreso fra 35 e 78°C (default 40°C) modificabile con il parametro P27, il tempo di attesa viene azzerato e la caldaia si riaccende.

### 1.14.3. Funzione SANITARIO

Per regolare la temperatura dell'acqua calda sanitaria agire sui pulsanti +/- sanitario (**D** in fig. 1).

La funzione di produzione dell'acqua calda sanitaria è abilitata sui modelli CTFS e sui modelli RTFS con bollitore esterno (optional).

Tale funzione ha sempre la precedenza sulla funzione di riscaldamento.

Per i modelli CTFS il campo di regolazione della temperatura dell'acqua calda sanitaria va da 35 °C a 57 °C .

Durante l'impostazione della temperatura, sul display lampeggia il simbolo sanitario (6 fig.1) e viene indicato il valore che si sta impostando per la temperatura dell'acqua calda sanitaria.

Nei modelli RTFS con bollitore esterno (optional), il bollitore può essere abilitato o disabilitato alla produzione di acqua calda sanitaria, tramite il pulsante "selezione stato di funzionamento" sul touch-screen (**H** fig.1). Il bollitore è abilitato quando la caldaia è in una delle seguenti modalità di funzionamento: **ESTATE, INVERNO**.

Nei modelli RTFS con bollitore esterno (optional) con sonda NTC (10 kΩ @ β=3435; fare riferimento ai dati tecnici del bollitore), il campo di regolazione della temperatura va da 35 °C a 65 °C. Durante l'impostazione della temperatura, sul display LCD lampeggia il simbolo sanitario (6 fig.1) e viene indicato il valore che si sta impostando per la temperatura dell'acqua calda sanitaria.

Nei modelli RTFS con bollitore esterno (optional) non è possibile utilizzare un termostato ma nel bollitore va sempre inserita una sonda. Questa decisione è stata presa per diminuire i consumi di gas.

Il simbolo bruciatore acceso (26 fig.1) compare quando il bruciatore è in funzione.

Con il modello CTFS, i litri al minuto di acqua calda sanitaria spillabili dalla caldaia alla temperatura desiderata dipendono dalla potenza termica della caldaia e dalla temperatura dell'acqua fredda in ingresso, secondo la formula:

$$l = \text{litri di acqua calda al minuto} = \frac{K}{\Delta T}$$

dove K vale:

- 348 per il modello CTFS 24
- 426 per il modello CTFS 28
- 453 per il modello CTFS 32

$\Delta T$  = temperatura acqua calda - temperatura acqua fredda

Ad esempio con il modello CTFS 24, se la temperatura dell'acqua fredda è di 8°C e si vuole avere acqua calda a 38°C per fare una doccia, il valore del  $\Delta T$  è:

$$\Delta T = 38^\circ\text{C} - 8^\circ\text{C} = 30^\circ\text{C}$$

e i litri di acqua calda al minuto ottenibili alla temperatura desiderata di 38 °C sono uguali a:

$$l = \frac{348}{30} = 11,6 \text{ [litri al minuto] (acqua miscelata al rubinetto)}$$

#### 1.14.4. Funzione COMFORT

Per i modelli Itaca è possibile attivare la funzione "COMFORT", premendo l'apposito pulsante sul display, che permette di mantenere caldo lo scambiatore a piastre, diminuendo i tempi d'attesa per la produzione di ACS.

#### 1.14.5. Funzione ANTIGELO

La caldaia è dotata di un sistema di protezione antigelo attivo nei regimi di funzionamento: OFF/ESTATE/INVERNO/SOLO RISCALDAMENTO.



**La funzione antigelo protegge solo la caldaia, non l'intero impianto di riscaldamento.**

L'impianto di riscaldamento può essere inoltre efficacemente protetto dal gelo utilizzando specifici prodotti antigelo adatti ad impianti multimetallo.

**Non utilizzare prodotti antigelo per motori d'automobile e verificare l'efficacia del prodotto nel tempo.**

Qualora non ci fosse la possibilità di accendere il bruciatore per mancanza di gas le funzioni antigelo vengono comunque attivate alimentando i circolatori.

##### 1.14.5.1 Funzione antigelo sonde ambiente

Quando la scheda è in OFF, oppure SOLO SANITARIO, e le sonde ambiente misurano una temperatura inferiore a 5°C parte una richiesta riscaldamento per poter riscaldare l'ambiente controllato dalle sonde. La funzione riscaldamento termina quando la temperatura ambiente letta dalle sonde raggiunge i 6°C.

##### 1.14.5.2 Funzione antigelo mandata

Quando il sensore di temperatura dell'acqua di riscaldamento misura una temperatura dell'acqua di 5 °C la caldaia si accende e resta accesa al valore di minima potenza termica fino a che la temperatura dell'acqua riscaldamento raggiunge una temperatura di 30 °C o sono passati 15 minuti.

Nel caso in cui la caldaia dovesse andare in blocco viene garantita la circolazione della pompa.

##### 1.14.5.3 Funzione antigelo sanitario piastre

Quando il sensore di temperatura dell'acqua sanitaria misura una temperatura dell'acqua di 5 °C, la caldaia si accende e resta accesa al valore di minima potenza termica fino a che la temperatura dell'acqua sanitaria raggiunge una temperatura di 10 °C o sono passati 15 minuti (la valvola deviatrice viene messa in posizione sanitario).

Durante la fase antigelo in sanitario, viene controllata continuamente la temperatura rilevata dalla sonda di mandata e se questa raggiunge il valore di 60°C, il bruciatore viene spento. Il bruciatore viene riacceso se la richiesta di funzionamento in fase antigelo, è ancora presente e la temperatura di mandata scende sotto i 60°C.

Nel caso in cui la caldaia dovesse andare in blocco viene garantita la circolazione della pompa.

#### 1.14.5.4 Funzione antigelo bollitore

Nei modelli RTFS con bollitore esterno (optional) per la produzione di acqua calda sanitaria che incorpora un sensore di temperatura di tipo NTC (10 k $\Omega$  @  $\beta=3435$ ; fare riferimento ai dati tecnici del bollitore) la funzione antigelo protegge anche il bollitore. Quando il sensore di temperatura del bollitore misura una temperatura dell'acqua di 5 °C la caldaia si accende e resta accesa al valore di minima potenza termica fino a che la temperatura dell'acqua del bollitore raggiunge una temperatura di 10 °C o sono passati 15 minuti. Nel caso in cui la caldaia dovesse andare in blocco viene garantita la circolazione della pompa.

Durante la fase antigelo bollitore, viene controllata continuamente la temperatura rilevata dalla sonda di mandata e se questa raggiunge il valore di 60°C, il bruciatore viene spento. Il bruciatore viene riacceso se la richiesta di funzionamento in fase antigelo, è ancora presente e la temperatura di mandata scende sotto i 60°C.

#### 1.14.6 Funzione antibloccaggio altri componenti

Nel caso in cui la caldaia resti inattiva e collegata alla rete elettrica, ogni 24 ore la pompa di circolazione e la valvola deviatrice vengono attivate per un breve periodo, onde evitare che possano bloccarsi. La stessa funzione è assegnata al relè liberamente programmabile qualora questo venga utilizzato per alimentare una pompa di ricircolo o valvola deviatrice.

#### 1.14.7 Funzionamento con sonda esterna (optional)

La caldaia può essere collegata ad una sonda che misura la temperatura esterna (optional non obbligatorio, fornito dal produttore). Nota la temperatura esterna la caldaia regola automaticamente la temperatura dell'acqua di riscaldamento, aumentandola quando la temperatura esterna diminuisce e diminuendola quando la temperatura esterna cresce, migliorando in questo modo il comfort ambientale e consentendo di risparmiare combustibile. La temperatura massima viene comunque rispettata.

Questo funzionamento della caldaia viene definito "funzionamento a temperatura scorrevole".

Le variazioni della temperatura dell'acqua di riscaldamento avvengono secondo un programma scritto nel microprocessore dell'elettronica della caldaia.

**Con sonda esterna, i pulsanti + / - riscaldamento (E fig.1) perdono la loro funzione di impostazione della temperatura dell'acqua di riscaldamento** e diventano i pulsanti per la modifica della temperatura ambiente fittizia, cioè la temperatura teorica desiderata negli ambienti da riscaldare.

Durante l'impostazione della temperatura, sul display lampeggia il simbolo temperatura ambiente fittizia (20 fig.1) e viene indicato il valore che si sta impostando.

Per una regolazione delle curve ottimale si consiglia la posizione vicina ai 20 °C. Per una spiegazione dettagliata del funzionamento a temperatura scorrevole fare riferimento al paragrafo 3.2.13.



**Utilizzare solo sonde esterne originali, fornite dal produttore.**

**L'utilizzo di sonde esterne non originali, non fornite dal produttore, qualora avessero delle caratteristiche tecniche differenti da quelle richieste dall'elettronica di gestione può pregiudicare il funzionamento della sonda esterna stessa e della caldaia.**

#### 1.14.8. Funzionamento con Comando Remoto (optional)

L'interfaccia di caldaia include tutte le funzioni possibili di un comando remoto Fondital, e può controllare fino a due zone di riscaldamento. Qualora però l'utente lo desideri è possibile collegare la caldaia ad un Comando Remoto (optional non obbligatorio, fornito dal produttore), che permette di gestire molti parametri di caldaia, ad esempio:

- selezione dello stato della caldaia;
- selezione della temperatura ambiente desiderata;
- selezione della temperatura dell'acqua dell'impianto di riscaldamento;
- selezione della temperatura dell'acqua calda sanitaria;
- programmazione dei tempi di accensione dell'impianto di riscaldamento e dei tempi di attivazione di un eventuale bollitore esterno (optional);
- visualizzazione della diagnostica di caldaia;
- sblocco caldaia ed altri parametri.

Per l'allacciamento del Comando Remoto fare riferimento al paragrafo 3.2.12 e al libretto istruzioni allegato al Comando Remoto.



**Utilizzare solo Comandi Remoti originali, forniti dal produttore.**

**L'utilizzo di Comandi Remoti non originali, non forniti dal produttore, può pregiudicare il funzionamento del Comando Remoto stesso e della caldaia.**

### 1.15. Blocco della caldaia

Quando si presentano delle anomalie di funzionamento la caldaia si mette automaticamente in blocco. Far riferimento alle tabelle 1 e 2 per il riconoscimento dello stato di funzionamento della caldaia.

Per il riconoscimento delle possibili cause del malfunzionamento si veda anche il paragrafo 6. Tabella inconvenienti tecnici in fondo a questo libretto.

A seconda del tipo di blocco riscontrato si proceda poi come descritto qui di seguito.

### 1.15.1. Blocco del bruciatore

In caso di blocco del bruciatore per mancanza fiamma sul display compare il codice **E01** lampeggiante. In questo caso procedere come di seguito:

- verificare che il rubinetto del gas sia aperto e che vi sia gas in rete, accendendo ad esempio un fornello;
- verificata la presenza di combustibile, sbloccare il bruciatore premendo "reset" (F fig.1): se l'apparecchio non riparte e ritorna in blocco, al terzo tentativo ricorrere ad un Centro di Assistenza Autorizzato o a personale qualificato per un intervento di manutenzione.

Qualora il bruciatore si metta in blocco con frequenza, segno questo di una anomalia ricorrente nel funzionamento, contattare un Centro di Assistenza Autorizzato o personale qualificato per un intervento di manutenzione.

### 1.15.2. Blocco per mancanza di tiraggio (blocco fumi)

In caso di malfunzionamento dei sistemi di aspirazione aria e/o di scarico dei fumi, la caldaia viene messa in blocco, sul display compare il codice **E03** lampeggiante (intervento dei termostati fumi).

In questo caso contattare un Centro di Assistenza Autorizzato o personale qualificato per un intervento di manutenzione.

### 1.15.3. Blocco per pressione insufficiente

#### CARICAMENTO AUTOMATICO ABILITATO (P94 = 1)

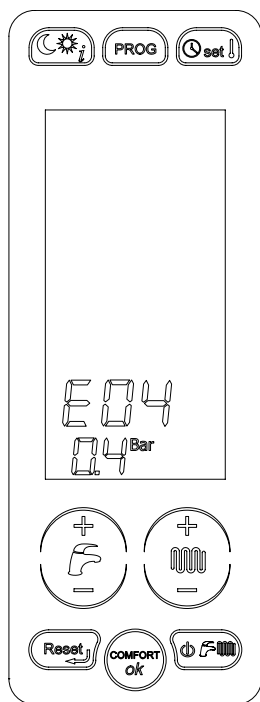

Nel caso in cui la pressione dell'impianto si abbassi sotto il valore di 0,4 bar (interviene il pressostato acqua di sicurezza) il display visualizza l'errore **E04** e la pressione attuale. Tutti i tasti sono disabilitati.

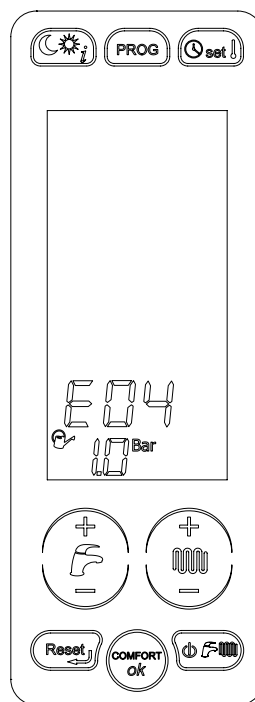

Quando si attiva il caricamento automatico dell'impianto sul display compare il simbolo  e il valore attuale della pressione. Quando la pressione ha raggiunto 1 bar ha termine il caricamento automatico e la visualizzazione del display diventa quella standard. Se invece il caricamento non va a buon fine interviene l'errore **E08** descritto nel paragrafo 1.15.4.

#### CARICAMENTO AUTOMATICO DISABILITATO (P94 = 0)

Nel caso dovesse lampeggiare l'errore **E04** di blocco per pressione impianto insufficiente (che segnala l'intervento del pressostato acqua di sicurezza) provvedere al riempimento dell'impianto agendo sul rubinetto di carico in fig. 2. L'errore **E04** viene visualizzato quando la pressione impianto scende sotto i 0,4 bar e l'errore si resetta automaticamente quando la pressione dell'impianto raggiungerà la soglia di 1,0 bar. Il valore della pressione a caldaia fredda deve essere di 1÷1,3 bar.

Per ripristinare il valore della pressione dell'acqua procedere come descritto di seguito:

- ruotare la manopola del rubinetto di carico (fig. 2) in senso antiorario per permettere l'ingresso dell'acqua in caldaia;
- mantenere il rubinetto aperto fino a che sul pannello comandi viene raggiunto un valore della pressione di 1÷1,3 bar;
- chiudere il rubinetto ruotando la manopola in senso orario.

Se la caldaia dovesse tornare in blocco contattare un Centro di Assistenza Autorizzato o personale qualificato per un intervento di manutenzione.

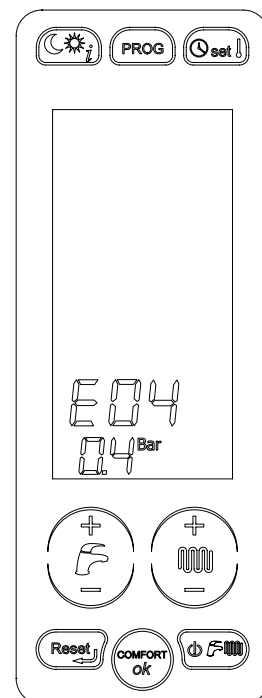

**Al termine dell'operazione di carico chiudere bene il rubinetto di carico. Se il rubinetto non dovesse essere ben chiuso si potrebbe verificare, per aumento della pressione, la presenza sul display dell'errore E09 e successivamente l'apertura della valvola di sicurezza dell'impianto di riscaldamento e la fuoriuscita di acqua.**



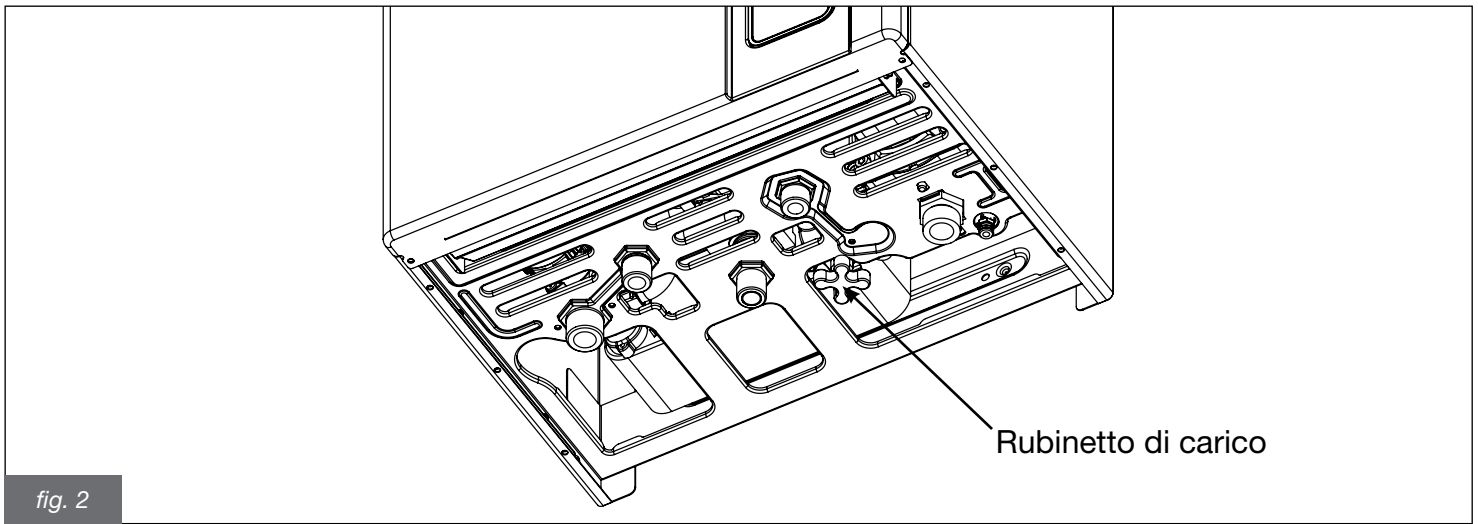

fig. 2

Rubinetto di carico

### 1.15.4. Blocco per anomalia del caricamento automatico

Con l'errore **E08** la caldaia segnala che la procedura di caricamento automatico non è avvenuta correttamente. E' possibile avere due casi:

- 1 - Pressione dell'impianto superiore a 0,4 bar;
- 2 - Pressione dell'impianto inferiore a 0,4 bar.

#### PRESSIONE DELL'IMPIANTO SUPERIORE A 0,4 BAR

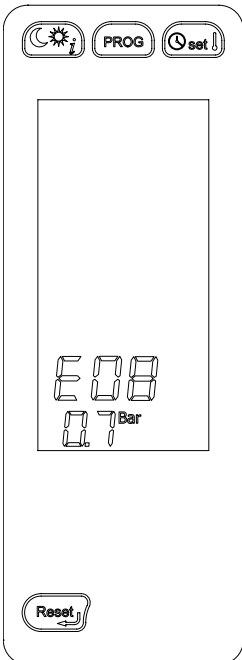

Premendo il tasto "reset" la caldaia si blocca e il display torna alla visualizzazione standard.

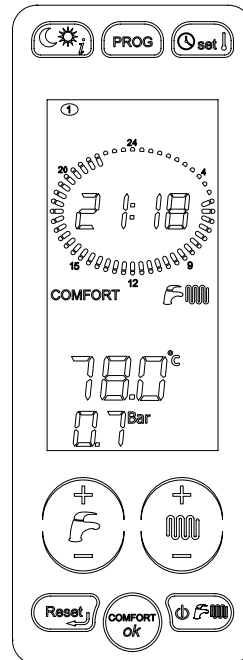

#### PRESSIONE DELL'IMPIANTO INFERIORE A 0,4 BAR

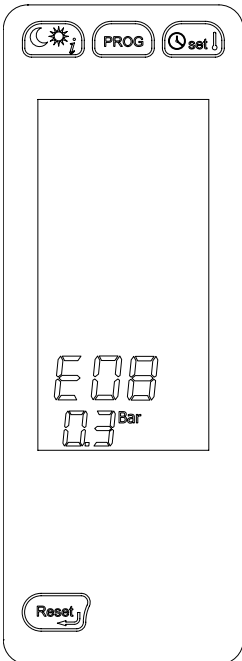

Premendo il tasto "reset" si riattiva il caricamento automatico dell'impianto segnalato con il simbolo  sul display.

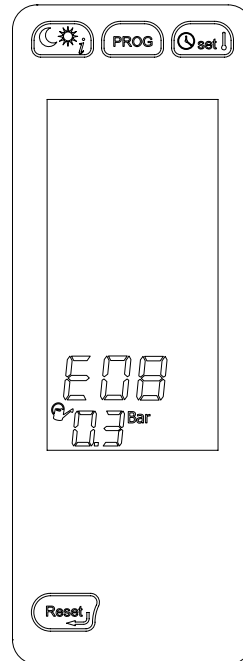

Se il caricamento automatico avviene correttamente sul display torna la visualizzazione standard. Se non avviene in modo corretto ricompare l'errore **E08**.

### 1.15.5. Allarme per malfunzionamento sonde di temperatura

In caso di blocco del bruciatore per malfunzionamento delle sonde di temperatura, sul display compiono i codici:

- **E05** per la sonda riscaldamento.

In questo caso la caldaia non funziona.

- **E06** per la sonda sanitario (solo modello CTFS).

In questo caso la caldaia funziona solo in riscaldamento, mentre la funzione sanitario è disabilitata.

- **E12** per la sonda bollitore (modello RTFS).

In questo caso la caldaia non funziona.

**In tutti e quattro i casi contattare un Centro di Assistenza Autorizzato o personale qualificato per un intervento di manutenzione.**

### 1.15.6. Allarme per malfunzionamento del collegamento al Comando Remoto (optional)

La caldaia riconosce la presenza del Comando Remoto (optional non obbligatorio).

Se il Comando Remoto viene collegato e successivamente la caldaia non riceve informazioni dal Comando Remoto, la caldaia tenta di ristabilire la comunicazione per un periodo pari a 60 secondi trascorsi i quali sul display del comando remoto, compare il codice **E31**.

La caldaia continuerà a funzionare secondo le impostazioni fatte sul touch-screen, ignorando le impostazioni fatte sul Comando Remoto.

**In questo caso contattare un Centro di Assistenza Autorizzato o personale qualificato per un intervento di manutenzione.**

Il Comando Remoto può visualizzare la presenza di guasto o blocco ed eventualmente riarmare la caldaia da una condizione di blocco per 3 volte in 24 ore. Esauriti questi tentativi, sul display di caldaia compare il codice **E99**. Per resettare l'errore E99 scollegare e ricollegare la caldaia dalla rete elettrica.

## 1.16. Manutenzione

**Provvedere ad una manutenzione periodica della caldaia secondo il programma specificato nell'apposita sezione del presente libretto.**

**Una corretta manutenzione della caldaia consente alla stessa di lavorare nelle migliori condizioni, nel rispetto dell'ambiente e in piena sicurezza per persone, animali e cose.**

**La manutenzione della caldaia deve essere effettuata da personale qualificato.**

**Il produttore consiglia la propria clientela di rivolgersi, per le operazioni di manutenzione e di riparazione, alla rete dei propri Centri di Assistenza Autorizzati che sono addestrati per svolgere al meglio le suddette operazioni.**

## 1.17. Note per l'utente

**L'utente ha libero accesso solo alle parti della caldaia la cui manovra non richiede l'uso di attrezzi e/o utensili: non è pertanto autorizzato a smontare il pannello della caldaia e ad intervenire al suo interno.**

**Nessuno, incluso il personale qualificato, è autorizzato ad apportare modifiche alla caldaia.**

**Il produttore declina ogni responsabilità per danni a persone, animali e cose che dovessero originarsi per manomissioni o interventi non corretti sulla caldaia.**

**Se la caldaia dovesse restare per lungo tempo inattiva ed elettricamente disinserita potrebbe essere necessario sbloccare la pompa.**

**Questa operazione, che comporta lo smontaggio del mantello e l'accesso alla parte interna della caldaia, deve essere effettuata da personale qualificato.**

**Il bloccaggio della pompa può essere evitato se viene effettuato un trattamento dell'acqua dell'impianto con specifici prodotti filmanti adatti ad impianti multimetallo.**

## 2. Caratteristiche tecniche e dimensioni

### 2.1. Caratteristiche tecniche

Questa caldaia funziona con bruciatore atmosferico a gas incorporato e viene fornita nelle seguenti versioni:

- **CTFS:** caldaia a camera stagna a tiraggio forzato con accensione elettronica, per il riscaldamento e la produzione istantanea di acqua calda sanitaria;
- **RTFS:** caldaia a camera stagna a tiraggio forzato con accensione elettronica, solo riscaldamento;

Sono disponibili le seguenti potenzialità:

- CTFS 24, RTFS 24: aventi portata termica di 25,5 kW
- CTFS 28, RTFS 28: aventi portata termica di 30,5 kW
- CTFS 32: aventi portata termica di 33,0 kW

Tutti i modelli sono dotati di accensione elettronica e controllo di fiamma a ionizzazione.

Le caldaie soddisfano tutte le norme vigenti nel Paese di destinazione che è indicato nella targhetta dati tecnici. L'installazione in Paese diverso da quello specificato può essere fonte di pericolo per persone, animali e cose.

Di seguito sono elencate le principali caratteristiche tecniche delle caldaie.

#### Caratteristiche costruttive

- Pannello comandi con grado di protezione dell'impianto elettrico IPX5D.
- Scheda elettronica di sicurezza e modulazione integrata.
- Accensione elettronica con accenditore incorporato e rilevamento fiamma a ionizzazione.
- Bruciatore atmosferico multigas in acciaio inox.
- Scambiatore di calore monotermico in rame ad alto rendimento.
- Valvola gas modulante a doppio otturatore.
- Circolatore riscaldamento modulante con disaeratore incorporato.
- Sensore di pressione circuito di riscaldamento.
- Sonda di temperatura dell'acqua di riscaldamento (tutti i modelli) e dell'acqua sanitaria (CTFS).
- Pressostato aria.
- By-pass automatico integrato.
- Vaso di espansione da 7 litri.
- Rubinetti manuali di carico e scarico impianto.
- Elettrovalvola di caricamento automatico.
- Scambiatore sanitario a piastre in acciaio inox (CTFS).
- Valvola deviatrice motorizzata.
- Flussimetro di misura della portata di acqua calda sanitaria (CTFS).

#### Interfaccia utente

- Interfaccia touch con LCD incorporato per la visualizzazione ed il comando dello stato di funzionamento della caldaia: OFF, SBLOCCO, INVERNO, ESTATE e ANTIGELO.
- Regolatore della temperatura dell'acqua di riscaldamento: 35-78°C.
- Regolatore della temperatura dell'acqua sanitaria (CTFS): 35-57 °C

#### Caratteristiche funzionali

- Modulazione elettronica della fiamma in funzione riscaldamento con temporizzazione della rampa di salita (60 secondi regolabili).
- Modulazione elettronica della fiamma in funzione sanitario (CTFS e RTFS con bollitore esterno optional).
- Precedenza funzione sanitario (CTFS e RTFS con bollitore esterno optional).
- Funzione antigelo mandata: ON a 5 °C; OFF a 30 °C o dopo 15 minuti di funzionamento se temperatura riscaldamento > 5 °C.
- Funzione antigelo sanitario (CTFS): ON a 5 °C; OFF a 10 °C o dopo 15 minuti di funzionamento se temperatura sanitario > 5 °C.
- Funzione antigelo bollitore (RTFS + bollitore esterno optional con sonda NTC): ON a 5 °C; OFF a 10 °C o dopo 15 minuti di funzionamento se temperatura bollitore > 5 °C.
- Funzione spazzacamino temporizzata: 15 minuti.
- Funzione antilegionella (RTFS + bollitore esterno optional);
- Parametro di regolazione della portata termica massima in riscaldamento.
- Parametro di regolazione della portata termica di accensione.
- Funzione di propagazione della fiamma in accensione.
- Temporizzazione del termostato riscaldamento: 240 secondi (regolabili).
- Funzione di post-circolazione riscaldamento, antigelo e spazzacamino: 30 secondi (regolabili).
- Funzione di post-circolazione sanitario (CTFS e RTFS con bollitore esterno optional): 30 secondi.
- Funzione di post-circolazione per temperatura riscaldamento > 78 °C: 30 secondi.
- Funzione di post-ventilazione dopo funzionamento: 10 secondi.
- Funzione di post-ventilazione per temperatura riscaldamento > 95 °C.
- Funzione antiblocco circolatore e valvola deviatrice: 30 secondi di funzionamento dopo 24 ore di non funzionamento.
- Predisposizione per il collegamento ad un termostato ambiente.
- Predisposizione per il funzionamento con sonda esterna (optional fornito dal produttore).
- Predisposizione per il funzionamento con Comando Remoto OpenTherm (optional fornito dal produttore).
- Predisposizione per il funzionamento a zone.
- Predisposizione per integrazione con pannelli solari.
- Predisposizione per funzione di cronotermostato a bordo caldaia, con l'ausilio di due sonde ambiente.
- Funzione anti colpo d'ariete: regolabile da 0 a 3 secondi tramite parametro P15.

## 2.2. Dimensioni

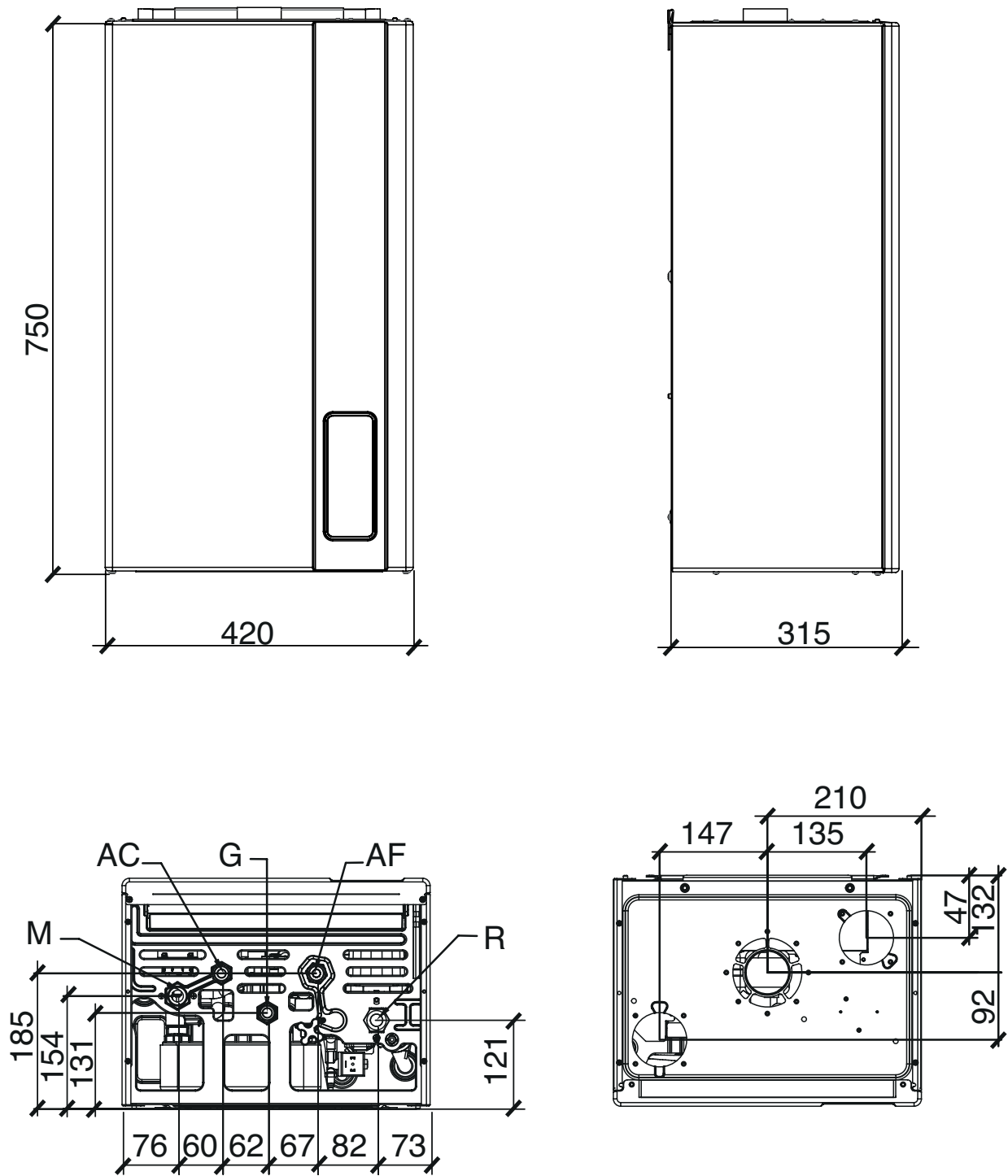

- |    |   |
|----|---|
| AF | Ingresso acqua fredda                       |
| G  | Ingresso gas                                |
| M  | Mandata impianto riscaldamento              |
| AC | Uscita acqua calda sanitaria (modello CTFS) |
| R  | Ritorno impianto riscaldamento              |

## 2.3. Schemi idraulici

### Modello CTFS

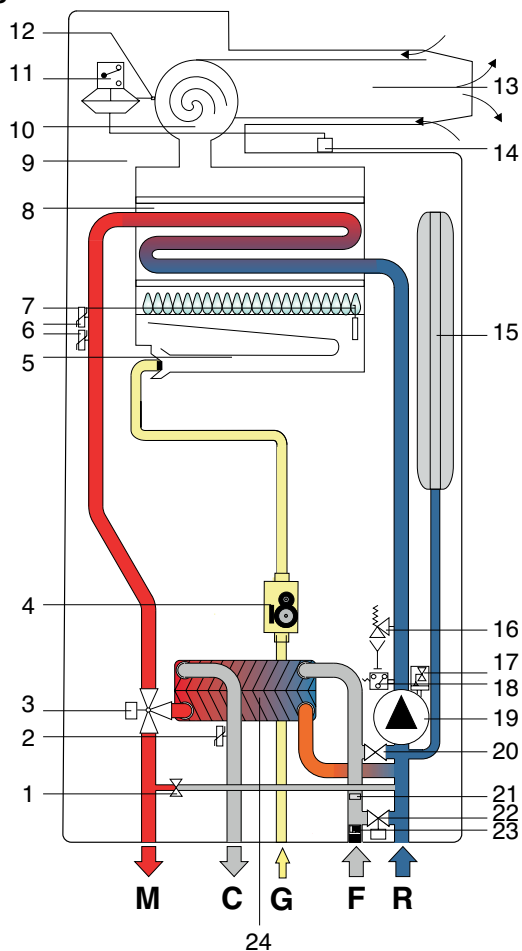

1. By-pass automatico
2. Sensore di temperatura acqua calda sanitaria
3. Valvola a 3 vie motorizzata
4. Valvola gas modulante
5. Bruciatore
6. Doppio sensore di temperatura di mandata
7. Elettrodo di accensione e rilevazione
8. Scambiatore monoteramico
9. Camera di combustione stagna
10. Ventilatore d'estrazione fumi
11. Pressostato di sicurezza circuito fumi
12. Presa di pressione circuito fumi
13. Condotto d'aspirazione aria e scarico fumi
14. Presa di pressione circuito fumi
15. Vaso d'espansione
16. Valvola di sicurezza 3 bar
17. Disareatore
18. Trasduttore di pressione
19. Circolatore 3 velocità manuali
20. Elettrovalvola di caricamento automatico
21. Limitatore di portata acqua sanitaria
22. Rubinetto di carico
23. Flussimetro con filtro acqua fredda
24. Scambiatore secondario a piastre isolato termicamente

**G** Ingresso gas  
**M** Mandata impianto riscaldamento  
**C** Uscita acqua calda sanitaria  
**F** Ingresso acqua fredda  
**R** Ritorno impianto riscaldamento

fig. 4

### Modello RTFS

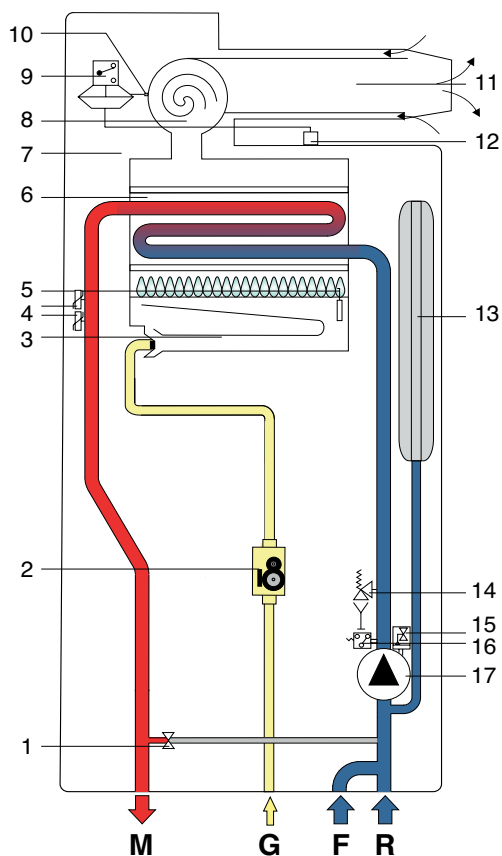

1. By-pass automatico
2. Valvola gas modulante
3. Bruciatore
4. Doppio sensore di temperatura di mandata
5. Elettrodo di accensione e rilevazione
6. Scambiatore monoteramico
7. Camera di combustione stagna
8. Ventilatore d'estrazione fumi
9. Pressostato di sicurezza circuito fumi
10. Presa di pressione circuito fumi
11. Condotto d'aspirazione aria e scarico fumi
12. Presa di pressione circuito fumi
13. Vaso d'espansione
14. Valvola di sicurezza 3 bar
15. Disaeratore
16. Trasduttore di pressione
17. Circolatore 3 velocità manuali

**G** Ingresso gas  
**M** Mandata impianto riscaldamento  
**F** Ingresso acqua fredda  
**R** Ritorno impianto riscaldamento

fig. 5

## 2.4. Dati di funzionamento

Le pressioni al bruciatore riportate nella seguente pagina devono essere verificate dopo 3 minuti di funzionamento della caldaia.

### CTFS 24 - RTFS 24

Funzione	Portata term. [kW]	Potenza term. [kW]		Pressione di alimentazione [mbar]	Ugello [mm/100]	Pressione bruciatore [mbar]	
		min	max			min	max
Gas metano G20	25,5	11,1	23,7	20	1,35	3,2	12,2
Gas butano G30	25,5	11,1	23,7	29	0,78	7,5	28,3
Gas propano G31	25,5	11,1	23,7	37	0,78	7,6	34,2

Tabella 4 - Dati di taratura CTFS 24 - RTFS 24

Produzione di acqua calda sanitaria con  $\Delta T$  di 45°C = 7,7 l/min  
 Produzione di acqua calda sanitaria con  $\Delta T$  di 40°C = 8,7 l/min  
 Produzione di acqua calda sanitaria con  $\Delta T$  di 35°C = 9,9 l/min

Produzione di acqua calda sanitaria con  $\Delta T$  di 30°C = 11,6 l/min\*  
 Produzione di acqua calda sanitaria con  $\Delta T$  di 25°C = 13,9 l/min\*  
**\*Nota: acqua miscelata al rubinetto**

### CTFS 28 - RTFS 28

Funzione	Portata term. [kW]	Potenza term. [kW]		Pressione di alimentazione [mbar]	Ugello [mm/100]	Pressione bruciatore [mbar]	
		min	max			min	max
Gas metano G20	30,5	12,0	28,6	20	1,35	2,7	12,4
Gas butano G30	30,5	12,0	28,6	29	0,78	6	29,3
Gas propano G31	30,5	12,0	28,6	37	0,78	8,1	36,3

Tabella 5 - Dati di taratura CTFS 28 - RTFS 28

Produzione di acqua calda sanitaria con  $\Delta T$  di 45°C = 9,4 l/min  
 Produzione di acqua calda sanitaria con  $\Delta T$  di 40°C = 10,7 l/min  
 Produzione di acqua calda sanitaria con  $\Delta T$  di 35°C = 12,2 l/min

Produzione di acqua calda sanitaria con  $\Delta T$  di 30°C = 14,2 l/min\*  
 Produzione di acqua calda sanitaria con  $\Delta T$  di 25°C = 17,0 l/min\*  
**\*Nota: acqua miscelata al rubinetto**

### CTFS 32

Funzione	Portata term. [kW]	Potenza term. [kW]		Pressione di alimentazione [mbar]	Ugello [mm/100]	Pressione bruciatore [mbar]	
		min	max			min	max
Gas metano G20	33,0	14,3	30,8	20	1,35	2,84	11,11
Gas butano G30	33,0	14,3	30,8	29	0,77	7,1	28,7
Gas propano G31	33,0	14,3	30,8	37	0,77	9,46	35,3

Tabella 6 - Dati di taratura CTFS 32

Produzione di acqua calda sanitaria con  $\Delta T$  di 45°C = 10,1 l/min  
 Produzione di acqua calda sanitaria con  $\Delta T$  di 40°C = 11,3 l/min  
 Produzione di acqua calda sanitaria con  $\Delta T$  di 35°C = 12,9 l/min

Produzione di acqua calda sanitaria con  $\Delta T$  di 30°C = 15,1 l/min\*  
 Produzione di acqua calda sanitaria con  $\Delta T$  di 25°C = 18,0 l/min\*  
**\*Nota: acqua miscelata al rubinetto**

## 2.5. Caratteristiche generali

MODELLO CTFS/RTFS		24	28	32
Categoria apparecchio	-	II2H3+	II2H3+	II2H3+
Ugelli bruciatore	n°	11	13	15
Portata minima del circuito riscaldamento	l/h	12,5	13,5	16,0
Pressione minima del circuito di riscaldamento	bar	0,5	0,5	0,5
Pressione massima del circuito di riscaldamento	bar	3,0	3,0	3,0
Pressione minima del circuito sanitario (solo CTFS)	bar	0,5	0,5	0,5
Pressione massima del circuito sanitario (solo CTFS)	bar	6,0	6,0	6,0
Portata specifica acqua sanitaria ( $\Delta t$ 30K) (solo CTFS)	l/min	11,6	14,2	15,1
Alimentazione elettrica -Tensione/Frequenza	V - Hz	230 - 50	230 - 50	230 - 50
Fusibile sull'alimentazione	A	3,15	3,15	3,15
Potenza massima assorbita	W	122	134	134
Grado di protezione elettrica	IP	X5D	X5D	X5D
Peso netto (modello CTFS)	kg	28,0	35,5	35,5
Consumo gas metano alla portata massima in risc. (*)	m³/h	2,70	3,23	3,49
Consumo butano alla portata massima in risc.	kg/h	2,01	2,41	2,60
Consumo propano alla portata massima in risc.	kg/h	1,98	2,37	2,56
Temperatura max di funzionamento in riscaldamento	°C	83	83	83
Temperatura max di funzionamento in sanitario (CTFS)	°C	62	62	62
Capacità totale vaso di espansione	l	10	10	10
Capacità massima impianto consigliata (**)	l	200	200	200

Tabella 7 - Dati generali modello CTFS/RTFS

(\*) Valore riferito a 15°C - 1013 mbar

(\*\*) Temperatura massima dell'acqua di 83°C, precarica vaso 1 bar

CTFS 24 - RTFS 24		Pmax	Pmin	Carico 30%
Perdite al mantello	%	1,05	0,63	-
Perdite al camino a bruciatore funzionante	%	5,97	10,37	-
Portata massica dei fumi	g/s	15,44	16,38	-
t fumi - t aria	°C	95	77	-
Valore della CO <sub>2</sub>	%	6,1	2,7	-
Rendimento termico utile	%	93,0	89,0	90,2
Classificazione del rendimento (secondo 92/42/CE)	-		★★★	
Classe di emissioni NO <sub>x</sub>	-		3	

Tabella 8 - Dati di combustione CTFS 24 - RTFS 24

CTFS 28 - RTFS 28		Pmax	Pmin	Carico 30%
Perdite al mantello	%	0,76	1,01	-
Perdite al camino a bruciatore funzionante	%	5,54	10,09	-
Portata massica dei fumi	g/s	17,29	17,75	-
t fumi - t aria	°C	101	87	-
Valore della CO <sub>2</sub>	%	7,0	2,9	-
Rendimento termico utile	%	93,7	88,9	90,6
Classificazione del rendimento (secondo 92/42/CE)	-		★★★	
Classe di emissioni NO <sub>x</sub>	-		3	

Tabella 9 - Dati di combustione CTFS 28 - RTFS 28

CTFS 32		Pmax	Pmin	Carico 30%
Perdite al mantello	%	1,37	1,40	-
Perdite al camino a bruciatore funzionante	%	5,23	9,20	-
Portata massica dei fumi	g/s	17,8	19,7	-
t fumi - t aria	°C	105	73	-
Valore della CO <sub>2</sub>	%	7,4	3,3	-
Rendimento termico utile	%	93,4	89,4	91,0
Classificazione del rendimento (secondo 92/42/CE)	-		★★★	
Classe di emissioni NO <sub>x</sub>	-		3	

Tabella 10 - Dati di combustione CTFS 32

## 3. Istruzioni per l'installatore

### 3.1. Norme per l'installazione

Questa caldaia è di categoria II2H3P e deve essere installata secondo le seguenti leggi e norme vigenti che si intendono qui integralmente trascritte:

- Legge n°46 del 05/03/90
- Legge n°186 del 01/03/68
- DLgs n°192 del 19/08/2005
- DLgs n°311 del 29/12/2006
- DPR n°551 del 21/12/1999
- DPR n°412 del 26/08/1993
- Norma UNI 7129
- Norma UNI 7131
- Norma UNI 11071
- Norma CEI 64/8

#### ATTENZIONE

**Nel caso si installino nella stessa unità abitativa o nello stesso locale più caldaie, per una potenza termica complessiva superiore a 35 kW, gli impianti devono essere progettati e realizzati nel rispetto di:**

- **DM 12/04/96** per quanto riguarda la prevenzione incendi;
- **DM 01/12/75** e raccolta R collegata per quanto riguarda la sicurezza.

### 3.2. Installazione



**Sia per l'installazione che per la manutenzione ed eventuali sostituzione di componenti, utilizzare solo accessori e ricambi originali forniti dal produttore.**

**Nel caso in cui non vengano utilizzati accessori e ricambi originali, non è garantito il corretto funzionamento della caldaia.**

#### 3.2.1. Imballo

La caldaia viene fornita imballata in una robusta scatola di cartone.

Dopo aver tolto dall'imballo la caldaia assicurarsi che sia perfettamente integra.

I materiali dell'imballo sono riciclabili: convogliarli pertanto nelle apposite aree di raccolta.

Non lasciare alla mercè dei bambini gli imballi che possono, per loro natura, essere fonte di pericolo.

Il produttore declina ogni responsabilità per danni a persone, animali e cose derivanti dall'inosservanza di quanto sopra.

Nell'imballo sono contenuti:

- il kit idraulico con tubi di rame per il collegamento della caldaia alla rete del gas, all'impianto di riscaldamento e all'impianto sanitario (CTFS);
- 2 rubinetti di intercettazione: uno per il gas e uno per l'acqua fredda;
- una staffa di fissaggio a muro;
- un sacchetto contenente:
  - a) il presente libretto di installazione, uso e manutenzione della caldaia;
  - b) il certificato di controllo;
  - c) il libretto d'impianto;
  - d) la dima di fissaggio della caldaia al muro (fig. 6);
  - e) 2 viti con relativi tasselli per il fissaggio della caldaia al muro;

#### 3.2.2. Scelta del luogo di installazione della caldaia

Nel determinare il luogo dove installare la caldaia tenere conto di quanto segue:

- delle indicazioni contenute nel paragrafo 3.2.6. Sistema di aspirazione aria/scarico dei fumi e suoi sottoparagrafi;
- verificare che la struttura muraria sia idonea, evitando il fissaggio su tramezze poco consistenti;
- evitare di montare la caldaia al di sopra di un apparecchio che, durante l'uso, possa pregiudicare in qualche modo il buon funzionamento della stessa (cucine che danno origine alla formazione di vapori grassi, lavatrici, ecc.);

#### 3.2.3. Posizionamento della caldaia

Ogni apparecchio è corredato di un'apposita dima in carta contenuta nell'imballo (fig. 6),

Questa dima consente la predisposizione delle tubazioni di allacciamento all'impianto di riscaldamento, all'acqua sanitaria, alla rete del gas e alle tubazioni di aspirazione aria/scarico fumi al momento della realizzazione dell'impianto idraulico e prima dell'installazione della caldaia.

Questa dima, costituita da un robusto foglio in carta, deve essere fissata alla parete scelta per l'installazione della caldaia aiutandosi con una bolla e riporta tutte le indicazioni necessarie per praticare i fori di fissaggio della caldaia al muro che avviene per mezzo di due viti con tasselli ad espansione.

La parte inferiore della dima permette di segnare il punto esatto dove devono venirsi a trovare i raccordi per l'allacciamento della condotta di alimentazione del gas, della condotta di alimentazione dell'acqua fredda, dell'uscita acqua calda, della mandata e del ritorno riscaldamento.

La parte superiore permette di segnare i punti dove dovranno essere posizionate le tubazioni di aspirazione aria/scarico fumi.



**Poiché la temperatura delle pareti su cui è installata la caldaia e la temperatura esterna dei condotti coassiali di aspirazione e scarico sono inferiori a 60 °C non è necessario rispettare distanze minime da pareti infiammabili. Per le caldaie a condotti di aspirazione e scarico sdoppiati, nel caso di pareti infiammabili e di attraversamenti, interporre dell'isolante fra la parete ed il tubo di scarico fumi.**



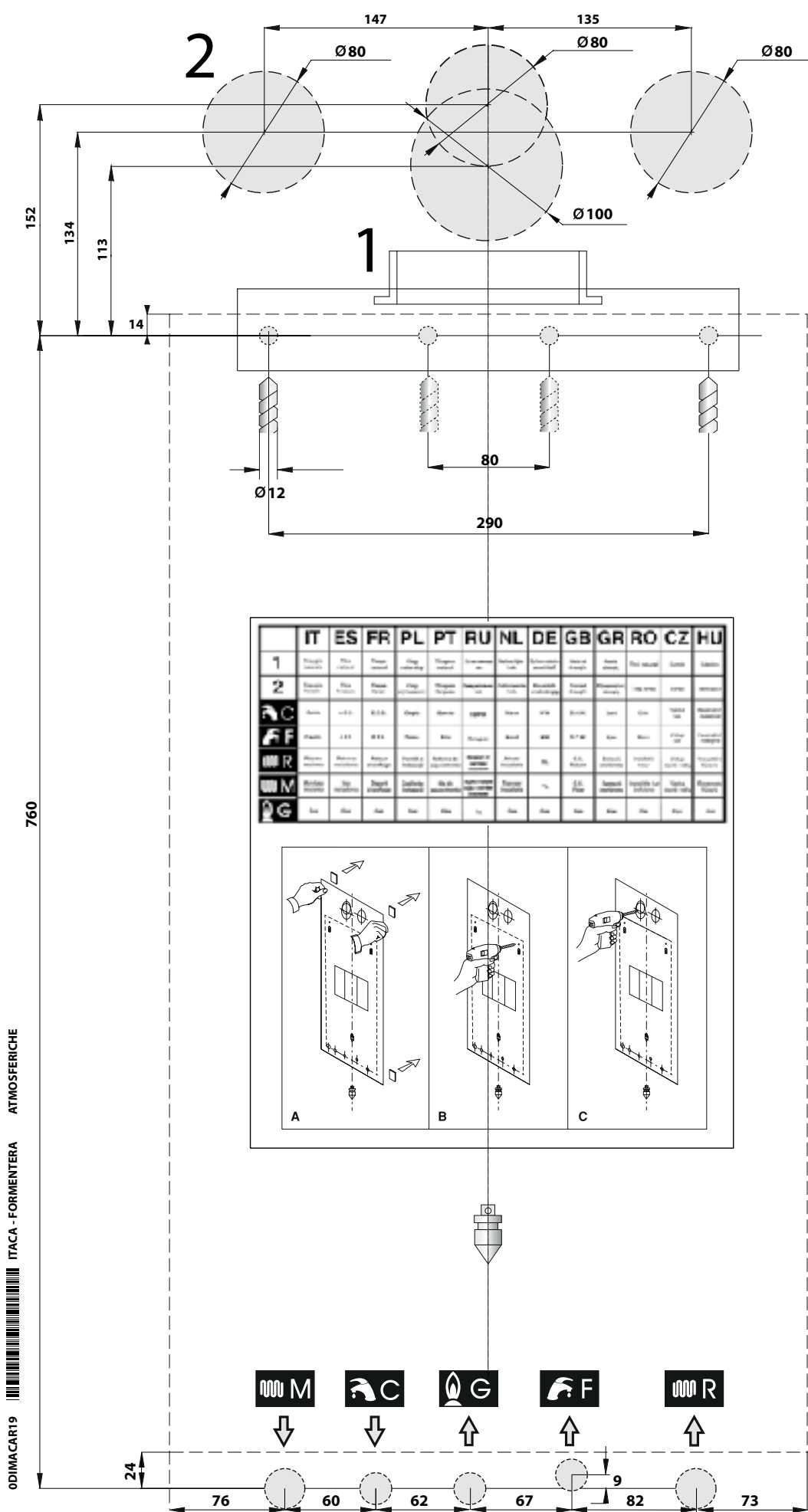

ODIMACAR19 ITACA - FORMENTERA ATMOSFERICHE

fig. 6

### 3.2.4. Montaggio della caldaia



**Prima di collegare la caldaia alle tubazioni dell'impianto di riscaldamento e sanitario è necessario procedere ad una accurata pulizia dell'impianto stesso.**

- Prima di mettere in servizio un impianto **NUOVO** effettuare la pulizia al fine di eliminare residui metallici di lavorazione e di saldatura, di oli e di grassi che potrebbero essere presenti e che, giungendo fino alla caldaia, potrebbero danneggiarla o alterarne il funzionamento.

- Prima di mettere in servizio un impianto che è stato **AMMODERNATO** (aggiunta di radiatori, sostituzione della caldaia ecc.) effettuare la pulizia in modo da rimuovere eventuali fanghi e particelle estranee.

**Allo scopo utilizzare appropriati prodotti non acidi reperibili in commercio.**

**Non utilizzare solventi che potrebbero danneggiare i componenti.**

**Inoltre, in ogni impianto di riscaldamento (nuovo o ammodernato) aggiungere all'acqua, nella dovuta concentrazione, degli opportuni prodotti inibitori della corrosione per sistemi multimetallo che formano un film protettivo sulle superfici metalliche interne.**

**Il produttore declina ogni responsabilità per danni procurati a persone, animali o cose derivanti dalla inosservanza di quanto sopra esposto.**

Per installare la caldaia procedere come di seguito esposto:

- fissare la dima (fig. 6) alla parete;
- realizzare nel muro i due fori Ø 12 mm per i tasselli di fissaggio della staffa di sostegno della caldaia;
- realizzare nel muro, se necessario, i fori per il passaggio delle tubazioni di aspirazione aria/scarico fumi;
- fissare al muro la staffa di sostegno con i tasselli in dotazione alla caldaia;
- posizionare i raccordi per l'allacciamento della conduttura di alimentazione del gas (G), della conduttura di alimentazione dell'acqua fredda (F), dell'uscita acqua calda (C, solo modelli C), della mandata (M) e del ritorno riscaldamento (R) in corrispondenza degli stessi punti sulla dima (parte inferiore);;
- agganciare la caldaia alla staffa di sostegno;
- raccordare la caldaia alle tubazioni di alimentazione con il kit tubi a corredo (fare riferimento ai paragrafi 3.2.9. e 3.2.10.);
- raccordare la caldaia al sistema per lo scarico della valvola di sicurezza 3 bar;
- raccordare la caldaia al sistema di aspirazione aria/scarico fumi (fare riferimento ai paragrafi 3.2.6. e 3.2.7. e relativi sottoparagrafi);
- allacciare l'alimentazione elettrica, il termostato ambiente (se previsto) e gli eventuali altri accessori (vedere i paragrafi seguenti).

### 3.2.5. Ventilazione dei locali

La caldaia è a camera di combustione stagna rispetto all'ambiente all'interno del quale viene installata, pertanto non necessita di alcuna particolare raccomandazione a proposito delle aperture di aerazione relative all'aria comburente, così come dicasi per quanto riguarda il locale all'interno del quale dovrà essere installata.



**La caldaia deve essere obbligatoriamente installata in un locale adeguato conformemente alle norme UNI 7129 e UNI 7131 che si intendono qui integralmente trascritte.**

### 3.2.6. Sistema di aspirazione aria/scarico dei fumi

Per quanto riguarda lo scarico dei fumi in atmosfera e i sistemi di aspirazione aria/scarico fumi attenersi alle leggi e alle normative vigenti, che qui si intendono integralmente trascritte.



**Sulla caldaia sono installati dei dispositivi di sicurezza per il controllo dell'evacuazione dei prodotti della combustione. In caso di malfunzionamento del sistema di aspirazione aria/scarico fumi i dispositivi mettono in sicurezza la caldaia e sul display LCD compare il codice E03 lampeggiante.**

**E' assolutamente vietata la manomissione e/o l'esclusione di tali dispositivi di sicurezza.**

**Nel caso si verificano arresti ripetuti della caldaia è necessario far controllare i condotti di aspirazione aria/scarico fumi, che potrebbe essere ostruiti o inadeguati allo smaltimento dei fumi in atmosfera.**

Per il posizionamento a parete dei terminali di scarico della caldaia, nei casi prescritti dal DPR n.551 del 29/12/99, attenersi alle distanze di cui alla tabella e alla figura che seguono.

**POSIZIONAMENTO DEI TERMINALI PER APPARECCHI "A TIRAGGIO FORZATO"**  
(estratto dalla norma UNI 7129)

POSIZIONE DEL TERMINALE	Distanze minime in mm	Apparecchi di portata termica oltre 16 kW e fino a 35 kW
Sotto finestra	A	600
Sotto apertura di aerazione	B	600
Sotto gronda	C	300
Sotto balcone (1)	D	300
Da una finestra adiacente	E	400
Da una apertura di aerazione adiacente	F	600
Da tubazioni o scarichi verticali o orizzontali (2)	G	300
Da un angolo dell'edificio	H	300
Da una rientranza dell'edificio	I	300
Dal suolo o da altro piano di calpestio	L	2500
Fra due terminali in verticale	M	1500
Fra due terminali in orizzontale	N	1000
Da una superficie frontale prospiciente senza aperture o terminali entro un raggio di 3 metri dallo sbocco dei fumi	O	2000
Idem, ma con aperture o terminali entro un raggio di 3 metri dallo sbocco dei fumi	P	3000

**Note:**

(1) I terminali sotto un balcone praticabile devono essere collocati in posizione tale che il percorso totale dei fumi, dal punto di uscita degli stessi dal terminale al loro sbocco dal perimetro esterno del balcone, compresa l'altezza della eventuale balaustra di protezione, non sia inferiore a 2000 mm.

(2) Nella collocazione dei terminali dovranno essere adottate distanze non minori di 500 mm da materiali sensibili all'azione dei prodotti della combustione (ad esempio, gronde e pluviali in materiale plastico, sporti in legname, ecc.) a meno di non adottare adeguate misure schermanti nei riguardi di detti materiali.

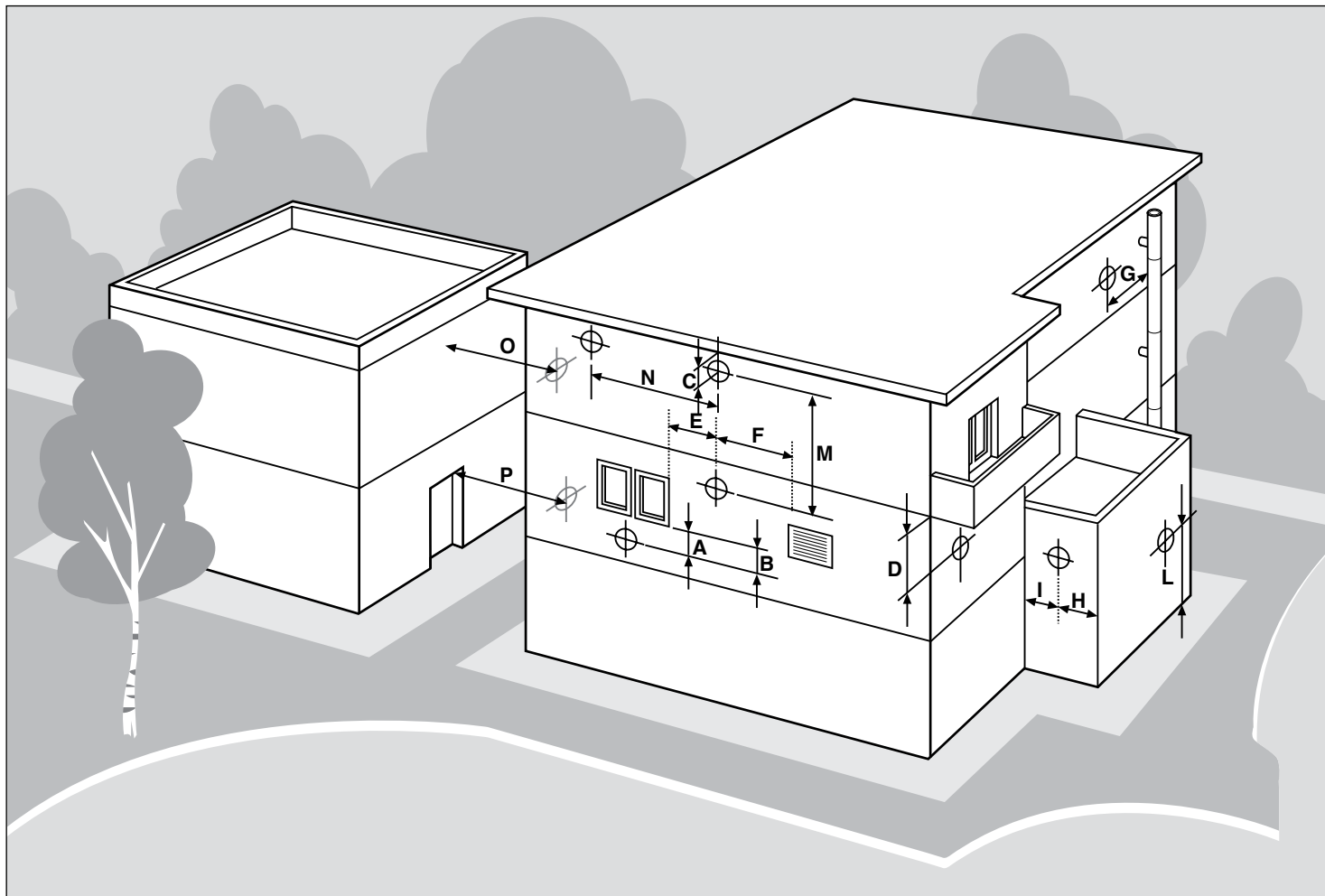

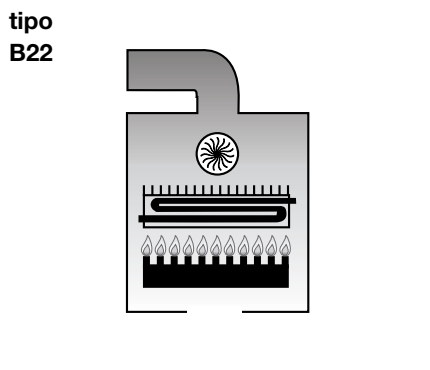

### 3.2.6.1. Configurazione dei condotti di aspirazione aria/scarico fumi

#### Tipo B22

La caldaia non deve essere munita di dispositivo rompitraggio antivento, mentre deve essere dotata di ventilatore a valle della camera di combustione/scambiatore di calore.

#### Tipo C12

Caldaia concepita per essere collegata a terminali orizzontali di scarico e aspirazione diretti all'esterno mediante condotti di tipo coassiale oppure mediante condotti di tipo sdoppiato.

La distanza tra il condotto di entrata aria e il condotto di uscita fumi deve essere al minimo di mm 250 (vedi figura a lato) e entrambi i terminali devono essere comunque posizionati all'interno di un quadrato di 500 mm di lato.

#### Tipo C32

Caldaia concepita per essere collegata a terminali verticali di scarico e aspirazione diretti all'esterno mediante condotti di tipo coassiale oppure mediante condotti di tipo sdoppiato. La distanza tra il condotto di entrata aria e il condotto di uscita fumi deve essere al minimo di mm 250 (vedi figura a lato) e entrambi i terminali devono essere comunque posizionati all'interno di un quadrato di 500 mm di lato.

#### Tipo C42

Caldaia concepita per essere collegata a un sistema di canne fumarie collettive comprendente due condotti, uno per l'aspirazione dell'aria comburente e l'altro per l'evacuazione dei prodotti della combustione, coassiale oppure mediante condotti sdoppiato. La canna fumaria deve essere conforme alle norme vigenti.

#### Tipo C52

Caldaia con condotti di aspirazione aria comburente ed evacuazione dei prodotti della combustione separati. Questi condotti possono scaricare in zone a pressione differenti. Non è ammesso il posizionamento dei due terminali su pareti contrapposte.

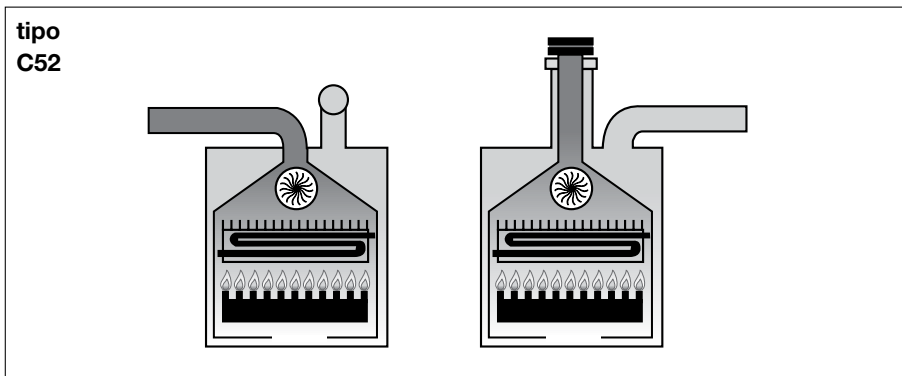
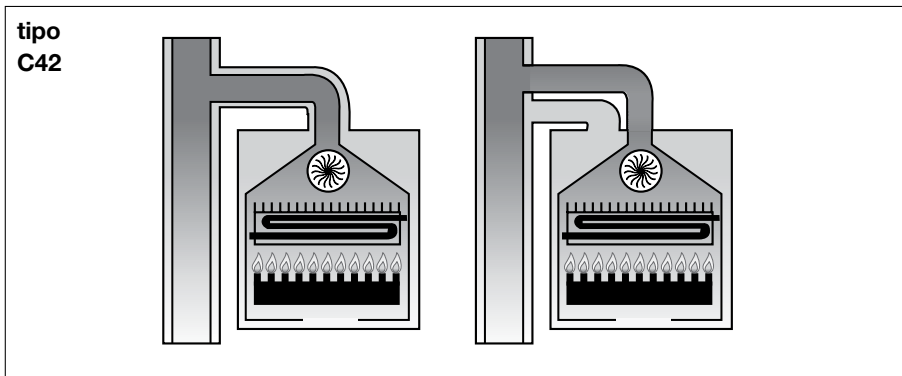
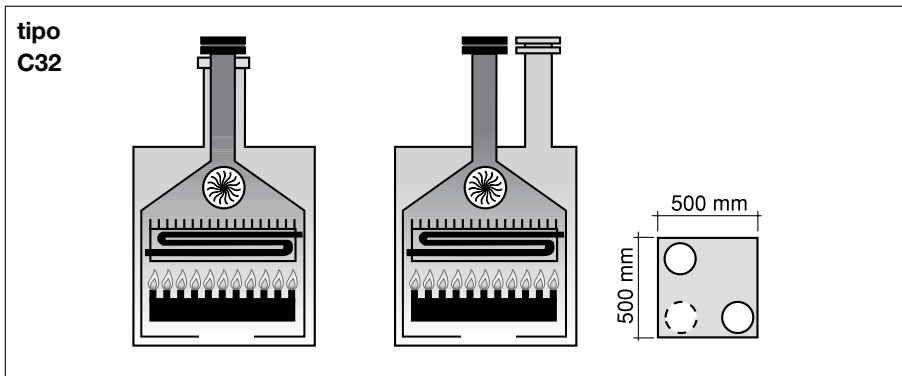
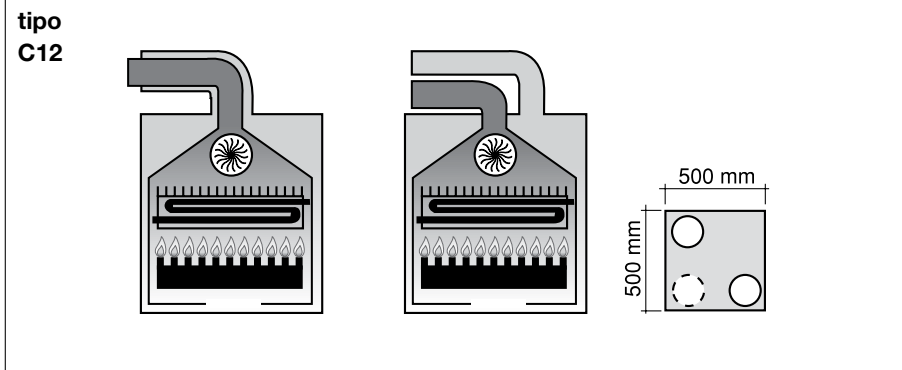

#### Tipo C82

Caldaia concepita per essere collegata a un terminale per il prelievo dell'aria comburente e ad un camino individuale o collettivo per lo scarico dei fumi. La canna fumaria deve essere conforme alle norme vigenti.

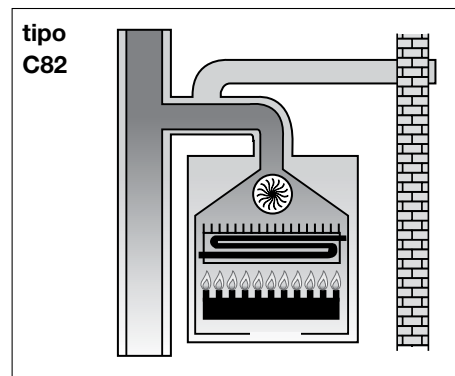

### 3.2.6.2. Aspirazione aria/scarico fumi a condotti coassiali di diametro 100/60 mm

#### Tipo C12 - Tipo C32

##### CTFS 24 e RTFS 24

La lunghezza minima consentita dei tubi **coassiali orizzontali** è di 0,5 metri inclusa la prima curva collegata alla caldaia. La lunghezza massima consentita dei tubi **coassiali orizzontali** è di 6 metri inclusa la prima curva collegata alla caldaia.

Per ogni curva aggiunta la lunghezza massima consentita deve essere diminuita di 1 metro.

Il condotto deve avere una pendenza verso il basso dell' 1% nella direzione di uscita, per evitare l'ingresso dell'acqua piovana in caldaia. Installando il "terminale a parete" la lunghezza massima consentita deve essere diminuita di 1 metro.

La lunghezza minima consentita dei tubi **coassiali verticali** è di 1 metro, pari alla lunghezza del camino.

La lunghezza massima consentita dei tubi **coassiali verticali** è di 6 metri compreso il camino.

Per ogni curva aggiunta la lunghezza massima consentita deve essere diminuita di 1 metro.

Installando il "terminale scarico a tetto" la lunghezza massima consentita deve essere diminuita di 1,5 metri.

#### Utilizzare i diaframmi forniti a corredo della caldaia

Lunghezza tubazioni (m)	Diametro diaframma scarico fumi
$0,5 < L < 2^*$	Ø 39,8
$2 < L < 3^*$	Ø 42
$3 < L < 4^*$	Ø 45
$4 < L < 5^*$	Ø 49
$5 < L < 6^*$	-

\* inclusa curva di partenza per tipo C12

##### CTFS 28 e RTFS 28

La lunghezza minima consentita dei tubi **coassiali orizzontali** è di 0,5 metri inclusa la prima curva collegata alla caldaia.

La lunghezza massima consentita dei tubi **coassiali orizzontali** è di 7 metri inclusa la prima curva collegata alla caldaia.

Per ogni curva aggiunta la lunghezza massima consentita deve essere diminuita di 1 metro.

Il condotto deve avere una pendenza verso il basso dell' 1% nella direzione di uscita, per evitare l'ingresso dell'acqua piovana in caldaia. Installando il "terminale a parete" la lunghezza massima consentita deve essere diminuita di 1 metro.

La lunghezza minima consentita dei tubi **coassiali verticali** è di 1 metro, pari alla lunghezza del camino.

La lunghezza massima consentita dei tubi **coassiali verticali** è di 7 metri compreso il camino.

Per ogni curva aggiunta la lunghezza massima consentita deve essere diminuita di 1 metro.

Installando il "terminale scarico a tetto" la lunghezza massima consentita deve essere diminuita di 1,5 metri.

#### Utilizzare i diaframmi forniti a corredo della caldaia

Lunghezza tubazioni (m)	Diametro diaframma scarico fumi
$0,5 < L < 2^*$	Ø 39
$2 < L < 4^*$	Ø 41
$4 < L < 6^*$	Ø 47
$6 < L < 7^*$	-

\* inclusa curva di partenza per tipo C12

##### CTFS 32

La lunghezza minima consentita dei tubi **coassiali orizzontali** è di 0,5 metri inclusa la prima curva collegata alla caldaia.

La lunghezza massima consentita dei tubi **coassiali orizzontali** è di 5 metri inclusa la prima curva collegata alla caldaia.

Per ogni curva aggiunta la lunghezza massima consentita deve essere diminuita di 1 metro.

Il condotto deve avere una pendenza verso il basso dell' 1% nella direzione di uscita, per evitare l'ingresso dell'acqua piovana in caldaia. Installando il "terminale a parete" la lunghezza massima consentita deve essere diminuita di 1 metro.

La lunghezza minima consentita dei tubi **coassiali verticali** è di 1 metro, pari alla lunghezza del camino.

La lunghezza massima consentita dei tubi **coassiali verticali** è di 5 metri compreso il camino.

Per ogni curva aggiunta la lunghezza massima consentita deve essere diminuita di 1 metro.

Installando il "terminale scarico a tetto" la lunghezza massima consentita deve essere diminuita di 1,5 metri.

#### Utilizzare i diaframmi forniti a corredo della caldaia

Lunghezza tubazioni (m)	Diametro diaframma scarico fumi
$0,5 < L < 2^*$	Ø 39,8
$2 < L < 3^*$	Ø 41
$3 < L < 4^*$	Ø 44
$4 < L < 5^*$	Ø 47

\* inclusa curva di partenza per tipo C12



**Sulla caldaia è installato un dispositivo di controllo dell'evacuazione dei prodotti della combustione. In caso di malfunzionamento del sistema di scarico fumi e/o di aspirazione dell'aria comburente il dispositivo pone in sicurezza l'apparecchio (vedi paragrafo 1.15.2)**

OKITCONC00

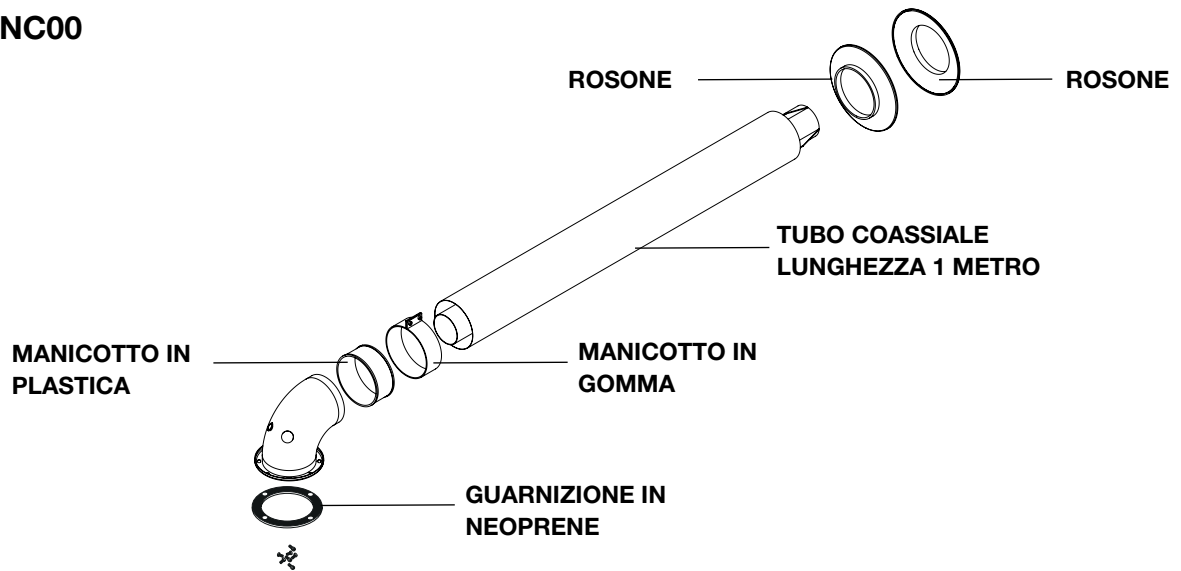

fig. 7

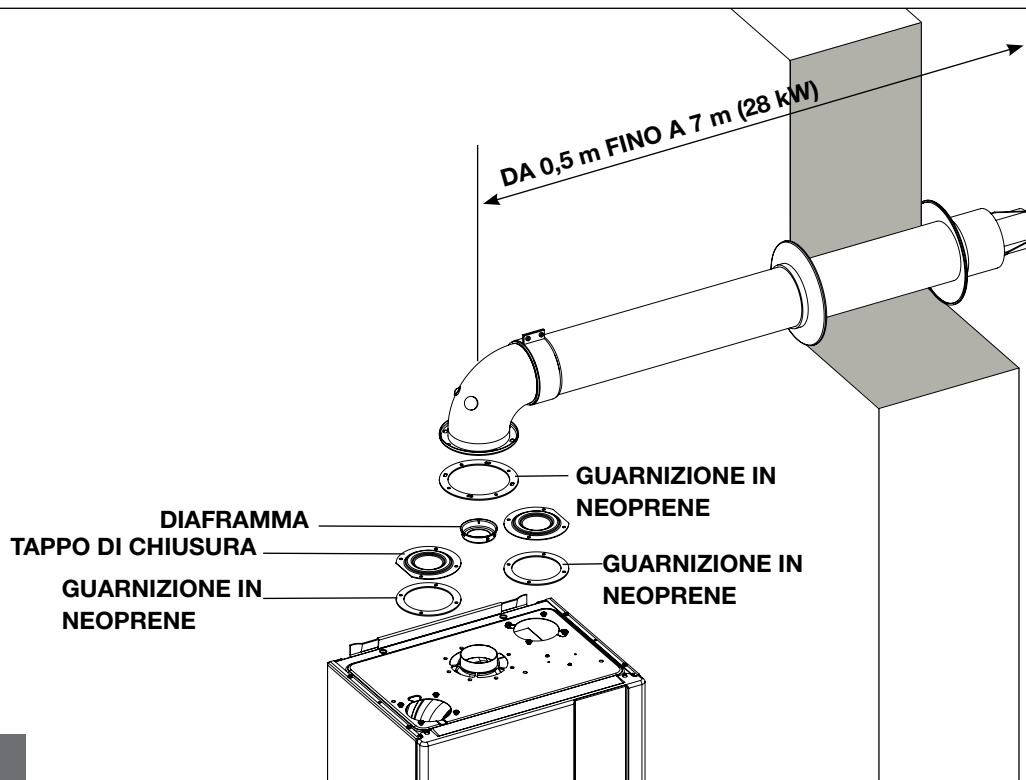

fig. 8

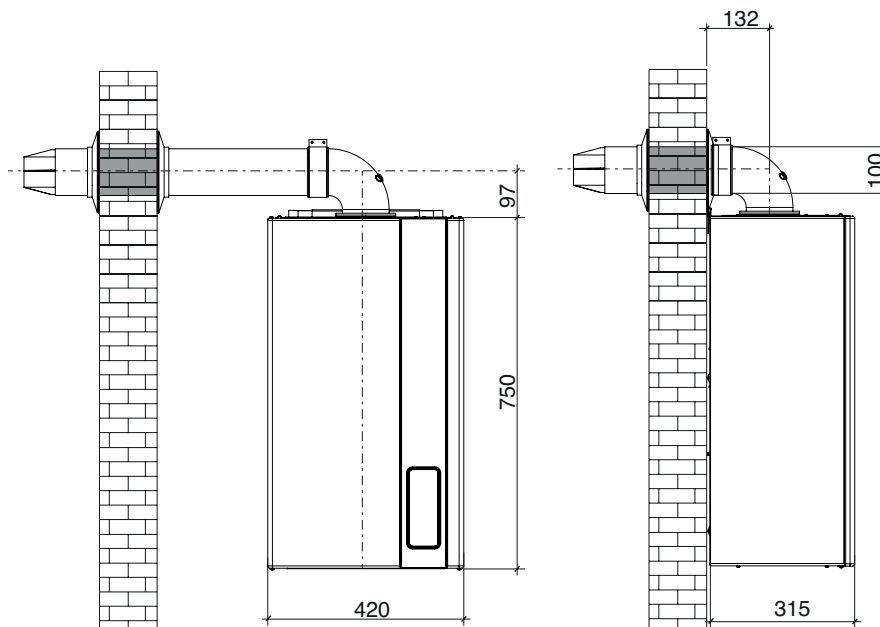

fig. 9

### 3.2.6.3. Aspirazione aria/scarico fumi con condotti separati di diametro 80 mm

#### Tipi di installazione C42 - C52- C82

#### CTFS 24 e RTFS 24

Per tutte le installazioni con condotti separati di aspirazione aria e scarico fumi si deve utilizzare l'apposito kit base scarichi sdoppiati (OSDOPPIA11) composto dai seguenti particolari (fig. 10):

- un tronchetto flangiato femmina Ø 80 mm per il collegamento della tubazione di scarico fumi comprensivo di deflettore fumi;
- un tronchetto flangiato femmina Ø 80 mm per il collegamento della tubazione di aspirazione aria;
- un deflettore aria standard;
- viti di fissaggio e guarnizioni di tenuta.



**Nel caso in cui non venga utilizzato il kit base scarichi sdoppiati originale il funzionamento corretto della caldaia non è garantito.**

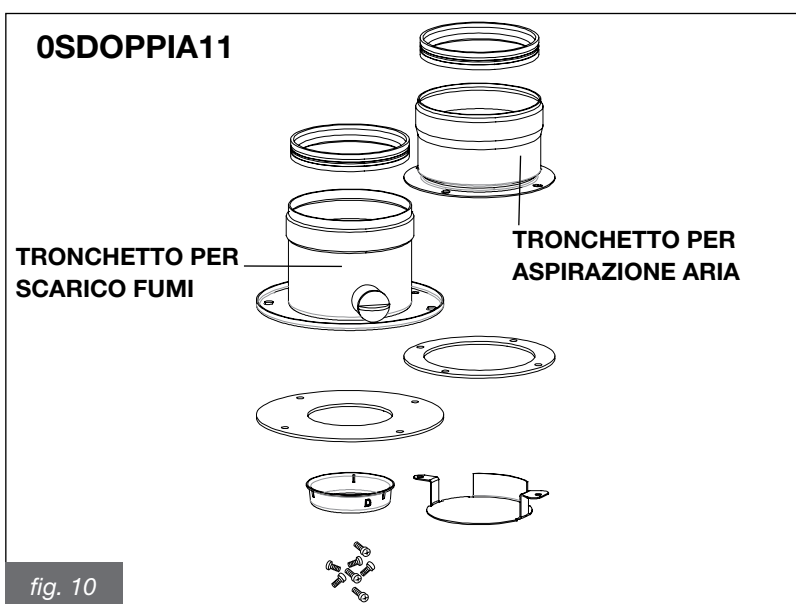

#### Aspirazione aria

La lunghezza minima della tubazione di aspirazione aria deve essere di 1 metro.

Ogni curva a 90° a largo raggio ( $R=D$ ) in aspirazione equivale ad 0,8 metri di lunghezza lineare equivalente.

Ogni curva a 90° a stretto raggio ( $R<D$ ) in aspirazione equivale ad 1,7 metri di lunghezza lineare equivalente.

Ogni metro di tubazione in aspirazione equivale a 0,6 metri di lunghezza lineare equivalente.

Ogni camino per condotto sdoppiato in aspirazione equivale a 4,2 metri di lunghezza lineare equivalente.

La perdita di carico del terminale di aspirazione aria non è da considerare.

**Installare il deflettore aria standard.**

#### Scarico fumi

Ogni curva a 90° a largo raggio ( $R=D$ ) nello scarico fumi equivale a 1,4 m di lunghezza lineare equivalente.

Ogni curva a 90° a largo raggio ( $R<D$ ) nello scarico fumi equivale a 2,8 m di lunghezza lineare equivalente.

Ogni metro di tubazione nello scarico fumi equivale a 1,0 metri di lunghezza lineare equivalente.

Ogni camino per condotto sdoppiato nello scarico fumi equivale a 5,7 metri di lunghezza lineare equivalente.

Lunghezza tubazioni (m)	Diametro diaframma scarico fumi
0,5 < L < 3*	Ø 39,8
3 < L < 14*	Ø 42
14 < L < 26*	Ø 45
26 < L < 34*	Ø 49
34 < L < 42*	-

#### Aspirazione aria CTFS 28 e RTFS 28

La lunghezza minima della tubazione di aspirazione aria deve essere di 1 metro.

Ogni curva a 90° a largo raggio ( $R=D$ ) in aspirazione equivale ad 0,8 metri di lunghezza lineare equivalente.

Ogni curva a 90° a stretto raggio ( $R<D$ ) in aspirazione equivale ad 1,7 metri di lunghezza lineare equivalente.

Ogni metro di tubazione in aspirazione equivale a 0,6 metri di lunghezza lineare equivalente.

Ogni camino per condotto sdoppiato in aspirazione equivale a 4,3 metri di lunghezza lineare equivalente.

La perdita di carico del terminale di aspirazione aria non è da considerare.

**Installare il deflettore aria standard.**

#### Scarico fumi CTFS 28 e RTFS 28

Ogni curva a 90° a largo raggio ( $R=D$ ) nello scarico fumi equivale a 1,4 m di lunghezza lineare equivalente.

Ogni curva a 90° a largo raggio ( $R<D$ ) nello scarico fumi equivale a 2,8 m di lunghezza lineare equivalente.

Ogni metro di tubazione nello scarico fumi equivale a 1,0 metri di lunghezza lineare equivalente.

Ogni camino per condotto sdoppiato nello scarico fumi equivale a 5,9 metri di lunghezza lineare equivalente.

Lunghezza tubazioni (m)	Diametro diaframma scarico fumi	Diametro diaframma aspirazione
1 < L < 18	Ø 45	Ø 55,5
18 < L < 23	Ø 47	Ø 55,5

#### Aspirazione aria CTFS 32

La lunghezza minima della tubazione di aspirazione aria deve essere di 1 metro.

Ogni curva a 90° a largo raggio ( $R=D$ ) in aspirazione equivale ad 0,8 metri di lunghezza lineare equivalente.

Ogni curva a 90° a stretto raggio ( $R<D$ ) in aspirazione equivale ad 1,7 metri di lunghezza lineare equivalente.

Ogni metro di tubazione in aspirazione equivale a 0,6 metri di lunghezza lineare equivalente.

Ogni camino per condotto sdoppiato in aspirazione equivale a 4,2 metri di lunghezza lineare equivalente.

La perdita di carico del terminale di aspirazione aria non è da considerare.

**Installare il deflettore aria standard.**

Lunghezza tubazioni (m)	Diametro diaframma scarico fumi	Diametro diaframma aspirazione
1 < L < 5	Ø 44	Ø 55,5
5 < L < 12	Ø 45	Ø 55,5
12 < L < 19	Ø 47	Ø 55,5
19 < L < 24	Ø 49	Ø 55,5

### Scarico fumi CTFS 32

Ogni curva a 90° a largo raggio (R=D) nello scarico fumi equivale a 1,4 m di lunghezza lineare equivalente.

Ogni curva a 90° a corto raggio (R<D) nello scarico fumi equivale a 2,8 m di lunghezza lineare equivalente.

Ogni metro di tubazione nello scarico fumi equivale a 1,0 metri di lunghezza lineare equivalente.

Ogni camino per condotto sdoppiato nello scarico fumi equivale a 5,9 metri di lunghezza lineare equivalente.

## 3.2.7 Misura in opera del rendimento di combustione

### 3.2.7.1 Funzione spazzacamino

La caldaia dispone della funzione spazzacamino che deve essere utilizzata per la misura in opera del rendimento di combustione e per la regolazione del bruciatore.

Per attivare la funzione spazzacamino è necessario tenere premuto il tasto “reset” per 5 secondi.

Con la caldaia in modalità di funzionamento INVERNO, col termostato ambiente, se presente, in posizione ON, attivando la funzione spazzacamino la caldaia effettua la sequenza di accensione e quindi passa a funzionare ad una potenza fissa prestabilita.

L'entrata nella funzione spazzacamino è segnata dall'accensione fissa del simbolo spazzacamino (18 fig.1), dal simbolo di fiamma presente (26 fig.1), se il bruciatore è acceso, dalla temperatura di mandata, dalla pressione dell'impianto e dalla visualizzazione del valore della corrente attuale fornita al modulatore della valvola gas. I tasti attivi in questa funzione sono il tasto “reset” (F fig.1) e “+ e - sanitario” (E fig.1).

La durata della funzione spazzacamino è di 15 minuti.

Per uscire dalla funzione spazzacamino e tornare al normale funzionamento premere il tasto “reset”.

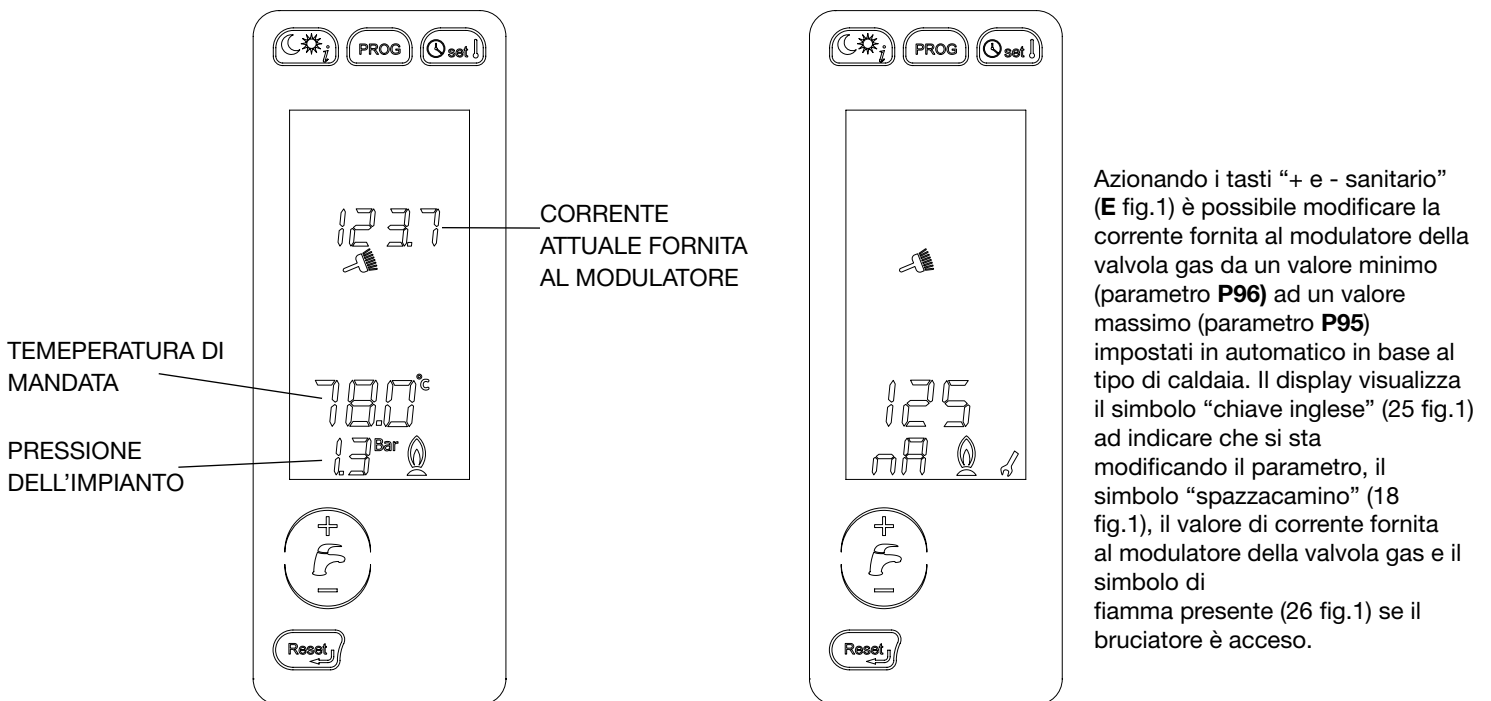

### 3.2.7.2. Misurazioni

Riferimento normativo:  
UNI 10389, UNI 10642

#### Condotti coassiali

Per determinare il rendimento di combustione occorre effettuare le seguenti misurazioni:

- misura dell'aria comburente prelevata nell'apposito foro 2 (vedi fig. 11 A).
  - misura della temperatura fumi e della CO<sub>2</sub> prelevata nell' apposito foro 1 (vedi fig. 11 A).
- Effettuare le specifiche misurazioni con la caldaia a regime.

#### Condotti separati

Per determinare il rendimento di combustione occorre effettuare le seguenti misurazioni:

- misura dell'aria comburente prelevata nell'apposito foro 2 (vedi fig. 11 B).
  - misura della temperatura fumi e della CO<sub>2</sub> prelevata nell' apposito foro 1 (vedi fig. 11 B).
- Effettuare le specifiche misurazioni con la caldaia a regime.

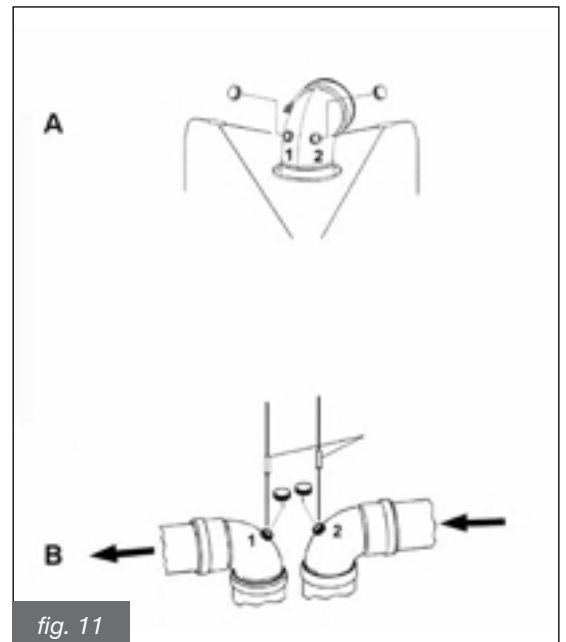





### 3.2.8. Allacciamento alla rete del gas

La tubazione di alimentazione del gas deve avere una sezione uguale o superiore a quella usata in caldaia.  
La sezione della tubazione dipende dalla sua lunghezza, dal tipo di percorso e dalla portata del gas. Va pertanto dimensionata.

**Attenersi alle norme di installazione vigenti che si intendono qui integralmente trascritte.**

 Si rammenta che prima di mettere in servizio un impianto di distribuzione interno di gas, quindi prima di allacciarlo al contatore, si deve verificarne la tenuta.  
Se qualche parte dell'impianto non è in vista, la prova di tenuta deve precedere la copertura della tubazione.  
La prova di tenuta **NON** deve essere effettuata con gas combustibile: usare allo scopo aria o azoto.  
Con presenza di gas nelle tubazioni rammentare che è vietato ricercare fughe per mezzo di fiamme, utilizzare allo scopo gli appositi prodotti reperibili in commercio.

 E' **OBBLIGATORIO**, per collegare l'attacco gas della caldaia alla tubazione di alimentazione, interporre una guarnizione a battuta di misure e materiali adeguati (fig. 12).  
L'attacco **NON** è idoneo all'uso di canapa, nastro in teflon e simili.

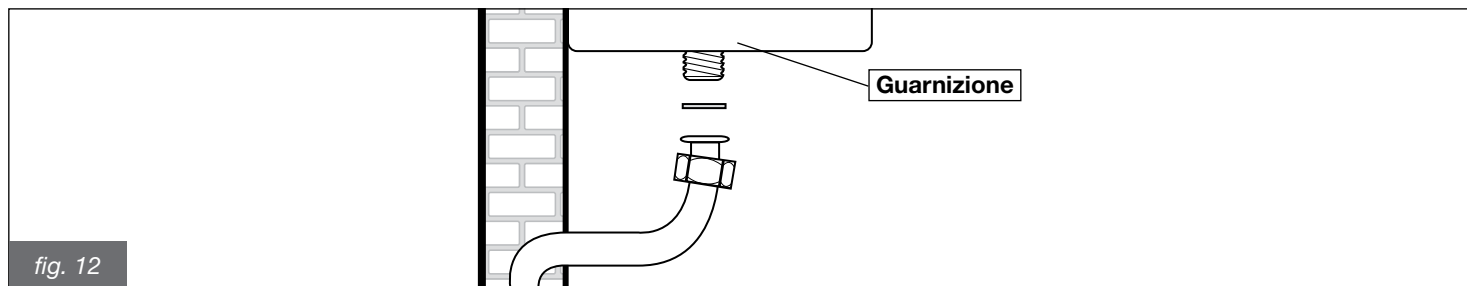

### 3.2.9. Allacciamenti idraulici

Prima dell'installazione si raccomanda una pulizia dell'impianto allo scopo di eliminare le impurità che potrebbero provenire dai componenti e che rischierebbero di danneggiare il circolatore e lo scambiatore.

#### RISCALDAMENTO

La mandata e il ritorno del riscaldamento devono essere allacciati alla caldaia ai rispettivi raccordi da 3/4" **M** e **R** (fig. 6).  
Per il dimensionamento dei tubi del circuito di riscaldamento è necessario tenere conto delle perdite di carico indotte dai radiatori, dalle eventuali valvole termostatiche, dalle valvole di arresto dei radiatori e dalla configurazione propria dell'impianto.

 È opportuno convogliare alla fogna lo scarico della valvola di sicurezza montata in caldaia. In assenza di tale precauzione, un eventuale intervento della valvola di sicurezza può provocare l'allagamento del locale in cui la caldaia è installata.  
Il produttore non è assolutamente responsabile dei danni provocati dalla mancata osservanza di questa precauzione tecnica.

#### SANITARIO

L'ingresso acqua fredda e l'uscita acqua calda sanitaria devono essere allacciate alla caldaia ai rispettivi raccordi da 1/2" **C** ed **F** (fig. 6).  
La durezza dell'acqua di alimentazione condiziona la frequenza di pulizia e/o sostituzione dello scambiatore secondario a piastre.

 In funzione della durezza dell'acqua di alimentazione deve essere valutata l'opportunità di installare adeguate apparecchiature ad uso domestico di dosaggio di prodotti a purezza alimentare impiegabili per il trattamento di acque potabili conformi al DM n. 443 del 21/12/90.  
Con acque di alimentazione con durezza superiore a 20°F è sempre consigliabile il trattamento dell'acqua.  
L'acqua proveniente dai comuni addolcitori può, per i valori di pH che la caratterizza, non essere compatibile con alcuni componenti dell'impianto di riscaldamento.

### 3.2.10. Allacciamento alla rete elettrica

La caldaia viene fornita con un cavo di alimentazione tripolare a corredo, già collegato da un capo alla scheda elettronica e protetto contro lo strappo da un sistema bloccacavo.

La caldaia deve essere collegata alla rete di alimentazione elettrica a 230V-50Hz.

**Nel collegamento rispettare la polarità collegando correttamente fase e neutro.**

Nel corso dell'installazione attenersi alle norme vigenti che qui si intendono integralmente trascritte.

A monte della caldaia deve essere installato un interruttore bipolare con distanza minima tra i contatti di 3 mm, di facile accesso, che permetta di interrompere l'alimentazione elettrica ed eseguire in sicurezza tutte le operazioni di manutenzione.

La linea di alimentazione della caldaia deve essere protetta da un interruttore magnetotermico differenziale con potere di interruzione adeguato. La rete di alimentazione elettrica deve avere una sicura messa a terra.

E' necessario verificare questo fondamentale requisito di sicurezza; in caso di dubbio richiedere un controllo accurato dell'impianto elettrico da parte di personale professionalmente qualificato.



**Il produttore non è assolutamente responsabile per eventuali danni causati dalla mancanza di messa a terra dell'impianto: non sono idonee come prese di terra le tubazioni degli impianti gas, idrico e di riscaldamento.**

### 3.2.11. Allacciamento al termostato ambiente (optional)

La caldaia può essere collegata ad un termostato ambiente (optional non obbligatorio).

I contatti del termostato ambiente dovranno portare un carico di 5 mA a 24 VDC.

I cavi del termostato ambiente devono essere collegati ai morsetti **1** e **2** della scheda elettronica (fig. 16 e 18), dopo aver eliminato il ponticello fornito di serie con la caldaia.

**I cavi del termostato ambiente non devono essere inguainati insieme ai cavi dell'alimentazione elettrica.**

### 3.2.12. Installazione e funzionamento con Comando Remoto Open Therm (optional)

La caldaia può essere collegata ad un Comando Remoto Open Therm (optional non obbligatorio, fornito dal produttore).

**L'installazione del Comando Remoto deve essere affidata esclusivamente a personale qualificato.**



**Utilizzare solo Comandi Remoti originali forniti dal produttore. Se si utilizzano Comandi Remoti non originali, non forniti dal produttore, il funzionamento corretto del Comando Remoto stesso e della caldaia non è garantito.**

Per l'installazione del Comando Remoto seguire le istruzioni allegate al Comando Remoto stesso.

Si ricordano qui alcune precauzioni per l'installazione del Comando Remoto:

- **i cavi del Comando Remoto non devono essere inguainati insieme ai cavi dell'alimentazione elettrica:** se questo non fosse possibile, eventuali disturbi dovuti ad altri cavi elettrici potrebbero essere causa di malfunzionamenti del Comando Remoto stesso;
- posizionare il Comando Remoto su un muro interno dell'abitazione, ad un'altezza di circa 1,5 m dal pavimento, in posizione idonea a rilevare correttamente la temperatura dell'ambiente evitando l'installazione in nicchie, dietro a porte o a tende, vicino a sorgenti di calore, esposto direttamente ai raggi solari, correnti d'aria o spruzzi d'acqua.

La connessione del Comando Remoto è protetta contro la falsa polarità, questo significa che le connessioni possono essere scambiate.



**Il Comando Remoto non deve essere collegato all'alimentazione elettrica 230 V ~ 50 Hz.**

Per la programmazione completa del Comando Remoto fare riferimento al libretto istruzioni contenuto nel kit del Comando Remoto stesso.

La comunicazione tra scheda e Comando Remoto, avviene con caldaia in ogni modalità di funzionamento: OFF, ESTATE, INVERNO, SOLO RISCALDAMENTO; il display caldaia rispecchia le impostazioni effettuate dal Comando Remoto, per quanto concerne la modalità di funzionamento.

Tramite il Comando Remoto è possibile leggere e impostare una serie di parametri, denominati TSP, riservati al personale qualificato.

L'impostazione del parametro TSP0 imposta la tabella dei dati di default e ricarica tutti i dati originali, annullando tutte le eventuali modifiche operate in precedenza sui singoli parametri.

Se viene rilevato che il valore di un singolo parametro è errato, il suo valore viene ripristinato prelevandolo dalla tabella dei dati di default. Se il valore che si tenta di impostare è fuori dai limiti ammessi dal parametro, il nuovo valore è rifiutato e viene conservato quello esistente.

### 3.2.13. Installazione della sonda esterna (optional) e funzionamento a temperatura scorrevole

La caldaia può essere collegata ad una sonda per la misura della temperatura esterna (optional non obbligatorio, fornito dal produttore) per il funzionamento a temperatura scorrevole.



**Utilizzare solo sonde esterne originali fornite dal produttore.**

**Se si utilizzano sonde esterne non originali, non fornite dal produttore, il funzionamento corretto della sonda esterna e della caldaia non è garantito.**

La sonda per la misura della temperatura esterna deve essere collegata con un cavo a doppio isolamento avente sezione minima di 0,35 mm<sup>2</sup>. La sonda esterna deve essere collegata ai morsetti 5-6 della scheda elettronica di caldaia (fig. 16 e 18).

**I cavi della sonda per la misura della temperatura esterna NON devono essere inguainati insieme ai cavi dell'alimentazione elettrica.**

La sonda esterna deve essere installata su di una parete esposta a NORD – NORD EST, in posizione protetta dagli agenti atmosferici. Non installare la sonda esterna nel vano delle finestre, in prossimità di bocchette di ventilazione o in prossimità di fonti di calore.

La sonda di temperatura esterna agisce modificando automaticamente la temperatura di mandata riscaldamento in funzione di:

- temperatura esterna misurata;
- curva di termoregolazione selezionata;
- temperatura ambiente fittizia impostata.

La temperatura ambiente fittizia viene impostata tramite i tasti “+ e - riscaldamento” (E fig.1) che, con sonda di temperatura esterna installata, perdono la funzione di impostazione della temperatura dell’acqua di riscaldamento (vedere il paragrafo 1.14.7.). Inoltre può essere visualizzato anche il valore della temperatura esterna rilevata dalla sonda esterna tramite il parametro **P30** della caldaia.

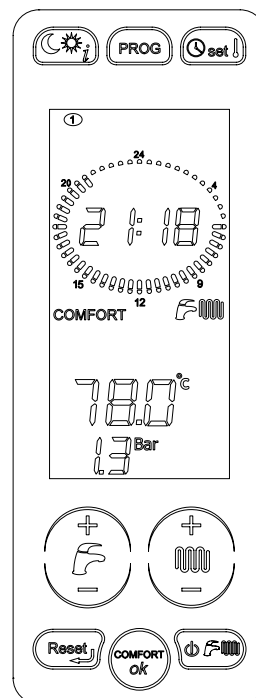
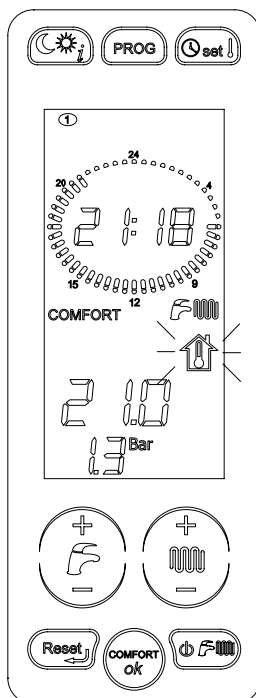
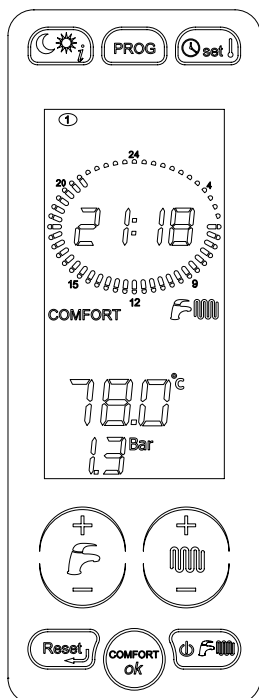

**1-** Con sonda esterna installata premendo i tasti “+ e - riscaldamento” (E fig.1) si imposta la temperatura ambiente fittizia. Non appena si rilascia il pulsante l'icona “temperatura ambiente” continua a lampeggiare per circa 3 secondi durante i quali anche il valore di acqua calda sanitaria lampeggia.

**2-** Trascorsi i 3 secondi il valore viene memorizzato ed il display ritorna nel suo normale funzionamento.

In figura 13 sono rappresentate le curve per un valore di temperatura ambiente fittizia pari a 20°C. Con il parametro **P10** è possibile selezionare il valore delle curve rappresentata in fig. 13. Modificando sul display della caldaia il valore della temperatura ambiente fittizia, le curve si spostano rispettivamente verso l'alto o verso il basso dello stesso valore.

Con temperatura ambiente fittizia pari a 20°C, ad esempio, scegliendo la curva corrispondente al parametro 1, se la temperatura esterna è pari a - 4°C, la temperatura di mandata sarà pari a 50°C.

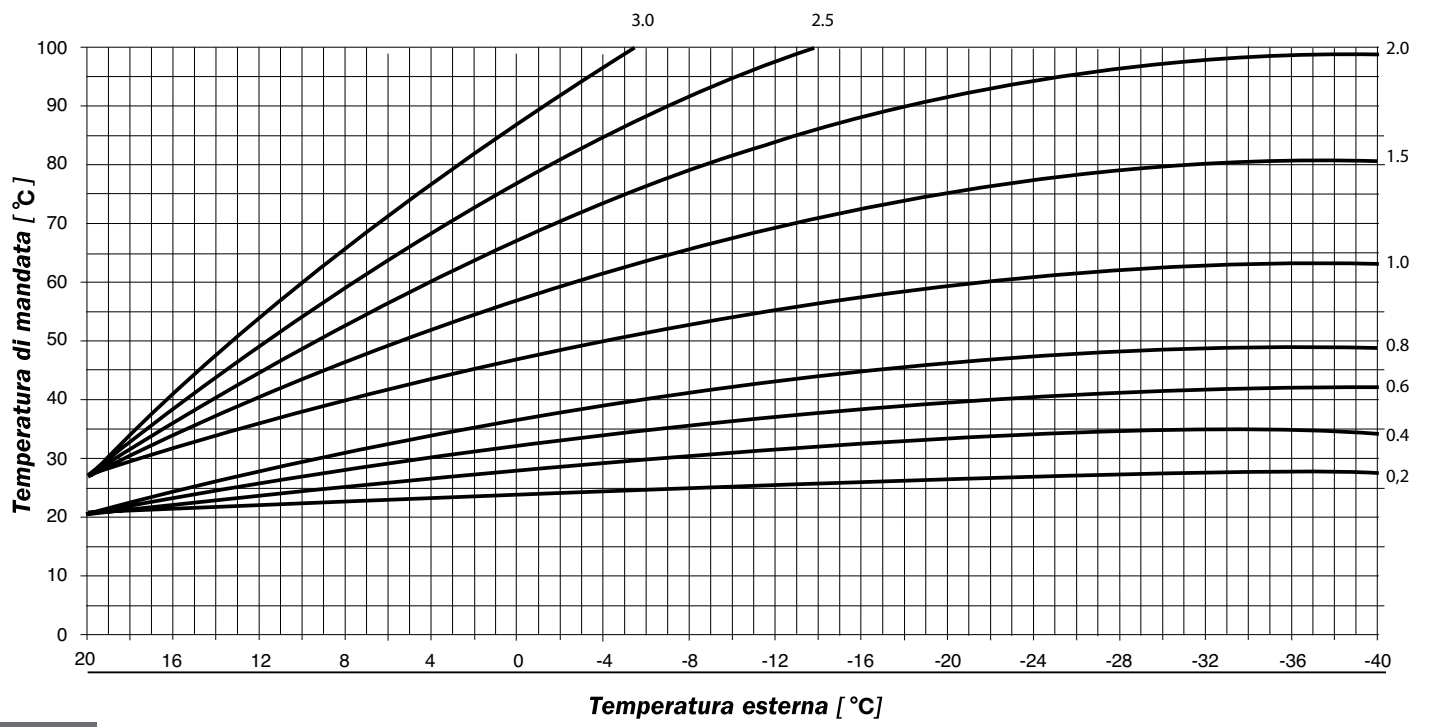

fig. 13

### 3.2.14. Parametri TSP impostabili da interfaccia o da Comando Remoto

Parametro	Valori impostabili	Valori di default	Note	
<b>P0 - TSP0</b> Selezione potenza della caldaia	0 ÷ 5	1	0 = 24 kW Gpl; 1 = 24 kW Metano; 2 = 28 kW Gpl; 3 = 28 kW Metano; 4 = 32 kW Gpl; 5 = 32 kW Metano.	
<b>P3 - TSP3</b> Selezione del tipo di caldaia	1 ÷ 3	1	1 = combinata istantanea; 2 = solo riscaldamento; 3 = con bollitore	
<b>P6 - TSP6</b> Regolazione potenza di accensione	0 ÷ 100 % (min-max)	0 %	Con P6=0 accensione con rampa. Con P6≠0 accensione alla potenza impostata (P6=1 potenza minima ÷ P6=100 potenza massima)	
<b>P7 - TSP7</b> Impostazione massima potenza riscaldamento	10 ÷ 100%	100%		
<b>P10 - TSP10</b> Curve riscaldamento	0 ÷ 3	1,5	risoluzione 0,05	
<b>P11 - TSP11</b> Temporizzazione termostato riscaldamento	0 ÷ 10 min.	4		
<b>P12 - TSP12</b> Temporizzazione rampa salita potenza riscaldamento	0 ÷ 10 min.	1		
<b>P13 - TSP13</b> Temporizzazione post-circolazione riscaldamento, antigelo, spazzacamino	30 ÷ 180 sec.	30		
<b>P14 - TSP14</b> Settaggio termostati sanitario "solari"	0 ÷ 1	0	0 = normali 1 = solari	
<b>P15 - TSP15</b> Ritardo anti colpo d'ariete	0 ÷ 3 sec.	0		
<b>P16 - TSP16</b> Ritardo lettura termostato ambiente / OT	0 ÷ 199 sec.	0		
<b>P17 - TSP17</b> Impostazione relè multifunzione	0 ÷ 3	0	0 = blocco ed anomalia; 1 = richiesta da termostato ambiente 1/Comando Remoto; 2 = solare; 3 = richiesta da termostato ambiente 2	
Par. solari (con P17=2 o con scheda supplementare)	<b>P18 - TSP18</b> Scelta impianto solare	0 ÷ 1	0	0 = valvola solare; 1 = pompa solare
	<b>P19 - TSP19</b> Impostazione set point bollitore	10 ÷ 90 °C	60 °C	solo con P18 = 1
	<b>P20 - TSP20</b> ΔT ON (diff. accensione pompa solare)	1 ÷ 30 °C	6 °C	
	<b>P21 - TSP21</b> ΔT OFF (diff. spegnimento pompa solare)	1 ÷ 30 °C	3 °C	
	<b>P22 - TSP22</b> Temperatura massima collettore	80 ÷ 140 °C	120 °C	
	<b>P23 - TSP23</b> Temperatura minima collettore	0 ÷ 95 °C	25 °C	
	<b>P24 - TSP24</b> Antigelo collettore solare	0 ÷ 1	0	0 = antigelo non attivo; 1 = antigelo attivo (solo con P18 = 1)
	<b>P25 - TSP25</b> Forzatura carico solare	0 ÷ 1	0	0 = funzionamento automatico; 1 = sempre attivo
<b>P26 - TSP26</b> Abilitazione raffreddamento bollitore	0 ÷ 1	0	0 = disabilitato; 1 = abilitato (solo con P18 = 1)	
<b>P27 - TSP27</b> Temperatura azzeramento timer riscaldamento	35 ÷ 78 °C	40 °C		
<b>P28 - TSP28</b> Selezione idraulica per comando relé deviatrice	0 ÷ 1	0	0 = pompa ricircolo + deviatrice; 1 = doppia pompa	
<b>P29 - TSP29</b> Imp. parametri di default (tranne P00, P01, P02, P17, P28)	0 ÷ 1	0	0 = parametri utente 1 = parametri di default	
Solo visualizzazione	<b>P30</b> Temperatura esterna			solo con sonda esterna collegata
	<b>P31</b> Temperatura di mandata			
	<b>P32</b> Temperatura di mandata nominale calcolata			solo con sonda esterna collegata
	<b>P33</b> Set point temperatura di mandata zona 2			solo con almeno una scheda di zona collegata

Solo visualizzazione	<b>P34</b> Temperatura attuale di mandata zona 2			solo con almeno una scheda di zona collegata
	<b>P36</b> Set point temperatura di mandata zona 3			solo con almeno due schede di zona collegate
	<b>P37</b> Temperatura attuale di mandata zona 3			solo con almeno due schede di zona collegate
	<b>P39</b> Set point temperatura di mandata zona 4			solo con tre schede di zona collegate
	<b>P40</b> Temperatura attuale di mandata zona 4			solo con tre schede di zona collegate
	<b>P42</b> Temperatura sanitario piastre			
	<b>P44</b> Temperatura bollitore			
	<b>P46</b> Temperatura bollitore (RTFS) o temperatura acqua fredda sanitaria (CTFS)			solo con sonda collettore solare collegata
	<b>P47</b> Temperatura bollitore o valvola solare da caldaia			solo con sonda bollitore o valvola solare collegata
	<b>P48</b> Temperatura bollitore o valvola solare da scheda solare			come sopra, ma solo con scheda solare collegata
	<b>P49</b> Temperatura sonda ambiente 1 (SA1)			solo con sonda ambiente collegata
<b>P50</b> Temperatura sonda ambiente 2 (SA2)			solo con sonda ambiente collegata	
<b>P51</b> Diff. termico di intervento OFF sonda ambiente SA1	0,0 ÷ 1,0 °C	0,0 °C	solo con sonda ambiente collegata	
<b>P52</b> Diff. termico di intervento ON sonda ambiente SA1	-1,0 ÷ -0,1 °C	-0,5 °C	solo con sonda ambiente collegata	
<b>P53</b> Range correzione sonda ambiente SA1	-5,0 ÷ 5,0 °C	0,0 °C	solo con sonda ambiente collegata	
<b>P54</b> Diff. termico di intervento OFF sonda ambiente SA2	0,0 ÷ 1,0 °C	0,0 °C	solo con sonda ambiente collegata	
<b>P55</b> Diff. termico di intervento ON sonda ambiente SA2	-1,0 ÷ -0,1 °C	-0,5 °C	solo con sonda ambiente collegata	
<b>P56</b> Range correzione sonda ambiente SA2	-5,0 ÷ 5,0 °C	0,0 °C	solo con sonda ambiente collegata	
<b>P57</b> Tipo di modulazione con sonde ambiente collegate (solo se P61 compreso fra 03 e 07)	0 ÷ 4	4	0 = on/off; 1 = modulante sulla sonda ambiente; 2 = modulante sulla sonda esterna; 3 = modulante su entrambe le sonde; 4 = nessuna sonda ambiente collegata.	
<b>P58</b> Peso della sonda ambiente nella modulazione	0 ÷ 20 °C	8 °C	utilizzato per la termoregolazione con P57 = 3	
<b>P59</b> Tipo visualizzazione temperatura su display	0 ÷ 7	0	0 = temp. mandata; 1 = temp. sonda SA1; 2 = temp. sonda SA2; 3 = temp. esterna; 4 = temp. bollitore; 5 = temp. coll. solare; 6 = temp. valvola solare; 7 = temp. valvola solare da scheda solare	
<b>P60</b> Numero di schede supplementari collegate	0 ÷ 4	0	Massimo 4 schede (3 di zona + 1 solare)	
<b>P61</b> Associazione remoto / termostati ambiente	00 ÷ 07	00	00 = remoto zona 2 / TA2 zona 1; 01 = TA1 zona 2 / TA2 zona 1; 02 = TA2 zona 2 / remoto zona 1; 03 = SA1 zona 1 / TA2 zona 2; 04 = SA1 zona1 / SA2 zona 2; 05 = remoto zona 1 / SA2 zona 2; 06 = zona 1 non gestita / SA2 zona 2; 07 = TA1 zona 1 / SA2 zona 2.	
<b>P62</b> Selezione curva zona 2	0 ÷ 3	0,6	solo con scheda di zona collegata	
<b>P63</b> Set point zona 2	15 ÷ 35 °C	20 °C	solo con scheda di zona collegata	
<b>P66</b> Selezione curva zona 3	0 ÷ 3	0,6	solo con due schede di zona collegate	
<b>P67</b> Set point zona 3	15 ÷ 35 °C	20 °C	solo con due schede di zona collegate	
<b>P70</b> Selezione curva zona 4	0 ÷ 3	0,6	solo con tre schede di zona collegate	
<b>P71</b> Set point zona 4	15 ÷ 35 °C	20 °C	solo con tre schede di zona collegate	

<b>P74</b> Tempo apertura valvola miscelatrice zona bassa temperatura	0 ÷ 300 sec.	140 sec.	solo con schede di zona collegate	
<b>P75</b> Innalzamento temperatura nominale caldaia con scheda di zone	0 ÷ 35 °C	5 °C	solo con schede di zona collegate	
<b>P76</b> Abilitazione scarico termico con scheda solare	0 ÷ 1	0	0 = disabilitato; 1 = abilitato	
<b>P78</b> Accensione retroilluminazione interfaccia	0 ÷ 2	0	0 = standard; 1 = LCD sempre acceso; 2 = LCD e tasti sempre accesi	
Verifica impianto	<b>P80</b> Forzatura relè multifunzione	0 ÷ 1	0	0 = funzione standard; 1 = relè eccitato
	<b>P81</b> Forzatura relè pompa zona 2	0 ÷ 1	0	0 = funzione standard; 1 = relè eccitato
	<b>P82</b> Forzatura valvola miscelatrice zona 2	0 ÷ 2	0	0 = funzione standard; 1 = forza in apertura; 2 = forza in chiusura
	<b>P84</b> Forzatura relè pompa zona 3	0 ÷ 1	0	0 = funzione standard; 1 = relè eccitato
	<b>P85</b> Forzatura valvola miscelatrice zona 3	0 ÷ 2	0	0 = funzione standard; 1 = forza in apertura; 2 = forza in chiusura
	<b>P87</b> Forzatura relè pompa zona 4	0 ÷ 1	0	0 = funzione standard; 1 = relè eccitato
	<b>P88</b> Forzatura valvola miscelatrice zona 4	0 ÷ 2	0	0 = funzione standard; 1 = forza in apertura; 2 = forza in chiusura
	<b>P91</b> Forzatura relè scheda solare	0 ÷ 1	0	0 = funzione standard; 1 = relè eccitato
	<b>P92</b> Forzatura relè valvola scheda solare	0 ÷ 2	0	0 = funzione standard; 1 = forza in apertura; 2 = forza in chiusura
<b>P94</b> Abilitazione caricamento automatico	0 ÷ 1	1	0 = disabilitato; 1 = abilitato	

Tabella 11 - Lista completa parametri TSP

### 3.3. Riempimento dell'impianto

Effettuati tutti i collegamenti dell'impianto si può procedere al riempimento del circuito di riscaldamento.

Tale operazione deve essere effettuata con cautela rispettando le seguenti fasi:

- aprire le valvole di sfogo dei radiatori ed accertarsi del funzionamento della valvola automatica in caldaia;
- aprire gradualmente l'apposito rubinetto di carico (fig. 2) (o il rubinetto presente sul tubo di alimentazione dell'acqua fredda per il modello RTFS) accertandosi che le eventuali valvole di sfogo aria automatiche, installate sull'impianto, funzionino regolarmente;
- chiudere le valvole di sfogo dei radiatori non appena esce acqua;
- controllare per mezzo del manometro della caldaia che la pressione raggiunga il valore di  $1 \div 1,3$  bar;
- chiudere il rubinetto di carico e quindi sfogare nuovamente l'aria attraverso le valvole di sfogo dei radiatori;
- dopo aver acceso la caldaia e portato in temperatura l'impianto, arrestare il funzionamento della pompa e ripetere le operazioni di sfogo aria;
- lasciare raffreddare l'impianto e riportare la pressione dell'acqua a  $1 \div 1,3$  bar.

#### AVVERTENZA

La norma UNI CTI 8065/89 "Trattamento dell' acqua negli impianti termici ad uso civile" determina e definisce le caratteristiche chimiche e chimico-fisiche che devono avere le acque impiegate negli impianti termici ad uso civile, in particolare: "... al fine di ottimizzarne il rendimento e la sicurezza, per preservarli nel tempo, per assicurare duratura regolarità di funzionamento anche alle apparecchiature ausiliarie e per minimizzare i consumi energetici integrando così leggi e norme vigenti;...".

L' osservanza di tale norma è obbligo di legge (Legge 5/3/90 n.46, DPR 28/8/93 n.412).

Provvedere pertanto in tale senso utilizzando prodotti specifici adatti ad impianti multimetallici.

#### ATTENZIONE

Il sensore di pressione non dà il consenso elettrico per la partenza del bruciatore quando la pressione è inferiore a 0,4 bar (parametro modificabile da parte di personale professionalmente qualificato).

La pressione dell'acqua nell'impianto di riscaldamento non deve essere inferiore a 1 bar; in difetto, agire sul rubinetto di carico di cui la caldaia è dotata (fig. 2) (o il rubinetto presente sul tubo di alimentazione dell'acqua fredda per il modello RTFS).

L'operazione deve essere effettuata ad impianto freddo. Il manometro digitale consente la lettura della pressione nel circuito di riscaldamento.

#### ATTENZIONE

Dopo un certo periodo di inattività della caldaia la pompa potrebbe essere bloccata. Prima di effettuare l'accensione della caldaia si deve avere l'accortezza di effettuare l'operazione di sbloccaggio della pompa operando come di seguito indicato:

- svitare la vite di protezione collocata al centro del motore della pompa;
- introdurre un cacciavite nel foro e quindi ruotare manualmente l'albero del circolatore in senso orario;
- una volta conclusa l'operazione di sbloccaggio riavvitare la vite di protezione e verificare che non vi siano perdite di acqua.

Rimossa la vite di protezione si potrà avere la fuoriuscita di un po' di acqua. Prima di rimontare il mantello della caldaia provvedere ad asciugare le superfici bagnate.

### 3.4. Avvio della caldaia

#### 3.4.1. Verifiche preliminari

Prima di mettere in funzione la caldaia è opportuno verificare che:

- il condotto di evacuazione dei fumi e la parte terminale siano installati conformemente alle istruzioni: **a caldaia accesa non è tollerata nessuna fuga di prodotti della combustione da nessuna guarnizione;**
- la tensione di alimentazione della caldaia sia 230 V ~ 50 Hz;
- l'impianto sia correttamente riempito d'acqua (pressione al manometro  $1 \div 1,3$  bar);
- eventuali rubinetti di intercettazione delle tubazioni dell'impianto siano aperti;
- il gas di rete corrisponda a quello di taratura della caldaia: in caso contrario provvedere ad effettuare la conversione della caldaia all'utilizzo del gas disponibile (vedi sezione 3.7. Adattamento all'utilizzo di altri gas): tale operazione deve essere eseguita da personale tecnico qualificato;
- il rubinetto di alimentazione del combustibile sia aperto;
- non ci siano perdite di gas combustibile;
- l'interruttore elettrico generale a monte della caldaia sia inserito;
- la valvola di sicurezza a 3 bar non sia bloccata;
- non ci siano perdite d'acqua;
- la pompa non sia bloccata.

#### ATTENZIONE

Nel caso in cui si desideri impostare per la pompa una velocità diversa da quella impostata di fabbrica, compatibilmente con le esigenze di circolazione di acqua in caldaia e con le caratteristiche di resistenza dell'impianto, verificare il corretto funzionamento della caldaia in tutte le condizioni dettate dalle caratteristiche dell'impianto (ad esempio con chiusura di una o più zone dell'impianto di riscaldamento o con chiusura delle valvole termostatiche).

#### 3.4.2. Accensione e spegnimento

Per l'accensione e lo spegnimento della caldaia attenersi alle "Istruzioni per l'Utente".



### 3.5. Perdita di carico del circolatore

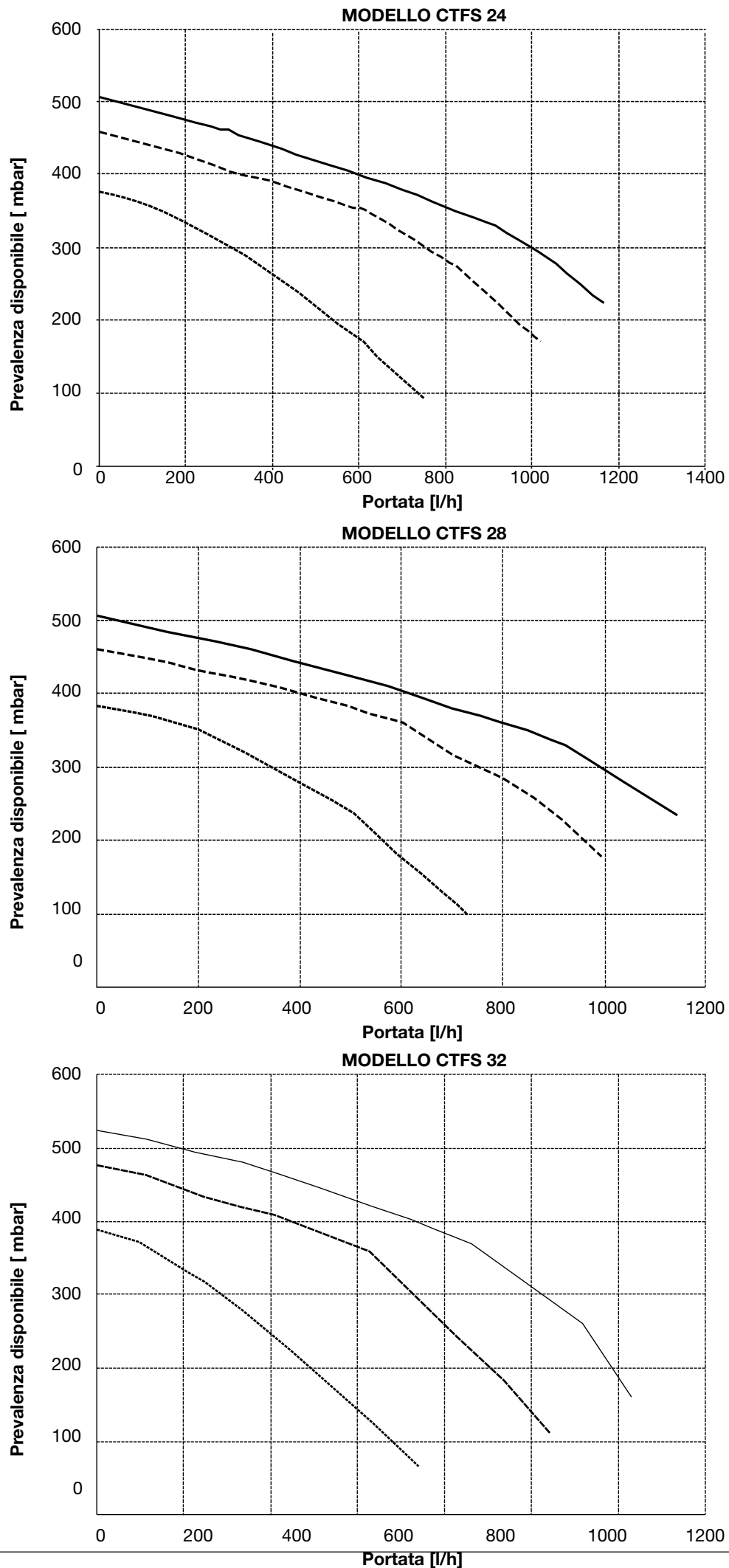
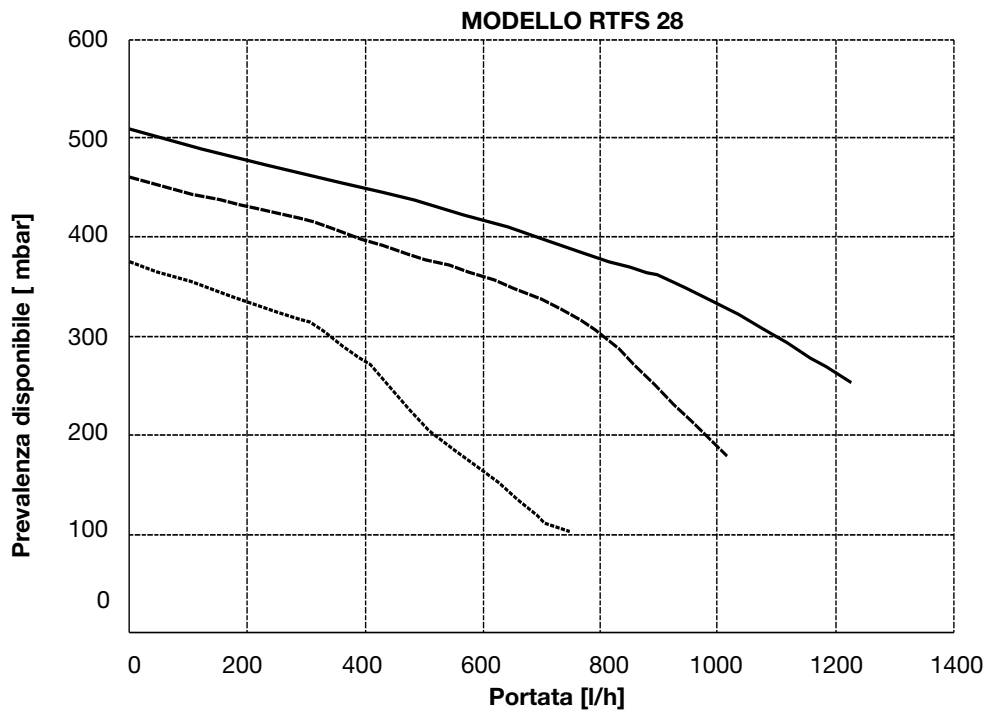
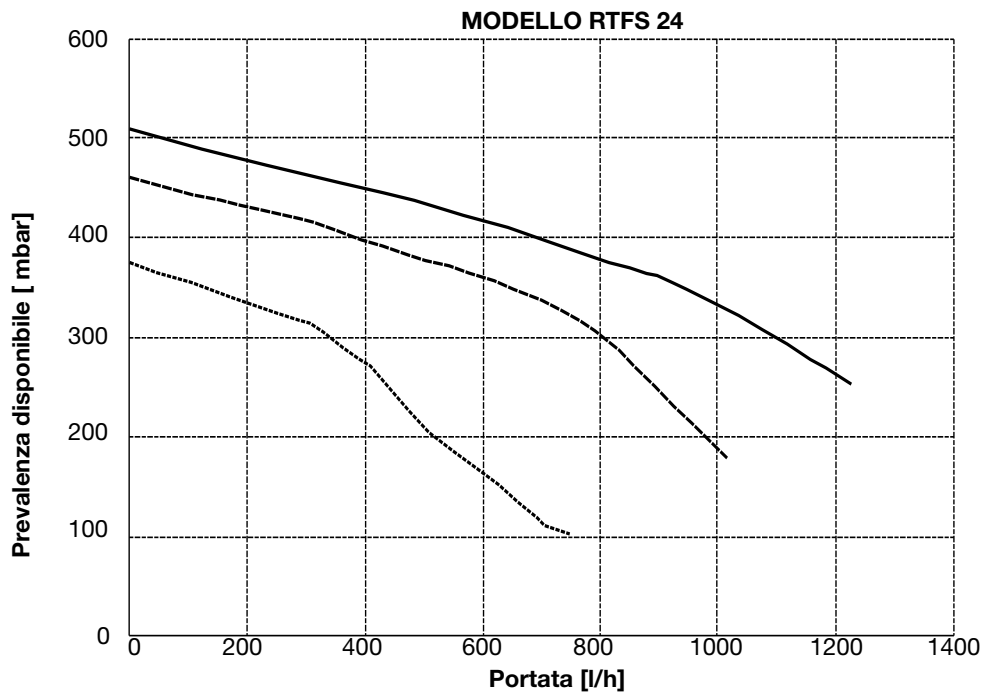

fig. 14



## 3.6. Schemi elettrici

### 3.6.1 Modello RTFS

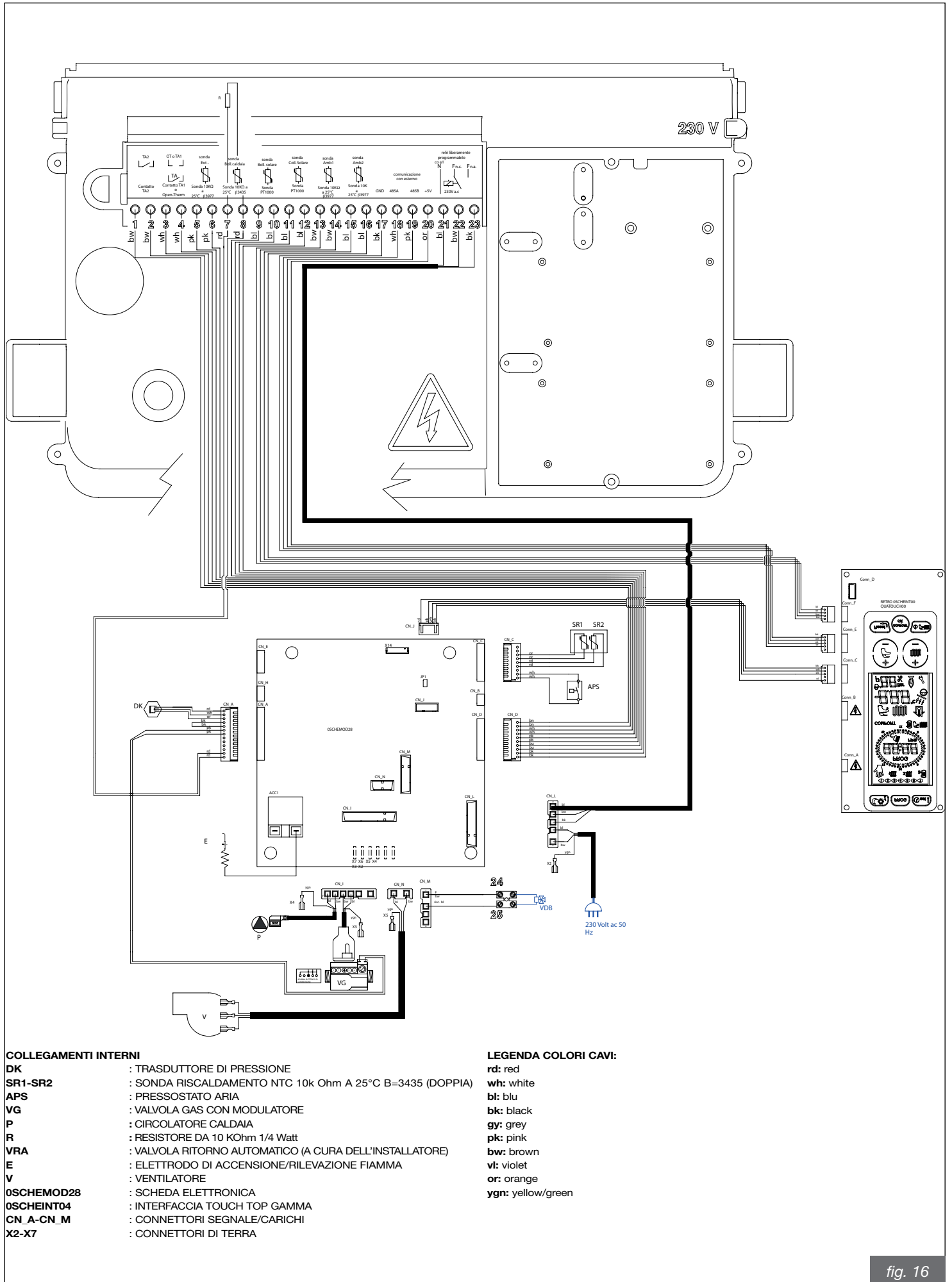
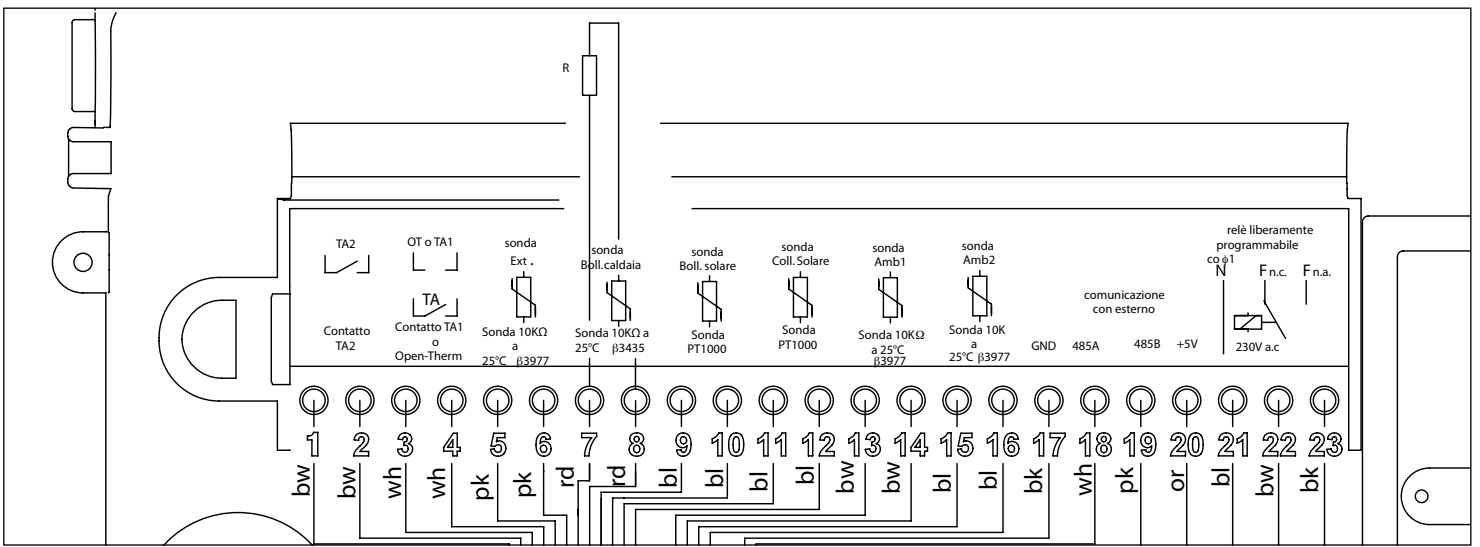

fig. 16



### 3.6.2. Schema di collegamento impianto solare a circolazione forzata con caldaia solo riscaldamento

Impostazione parametri		
P03	P17	P18
3	2	1

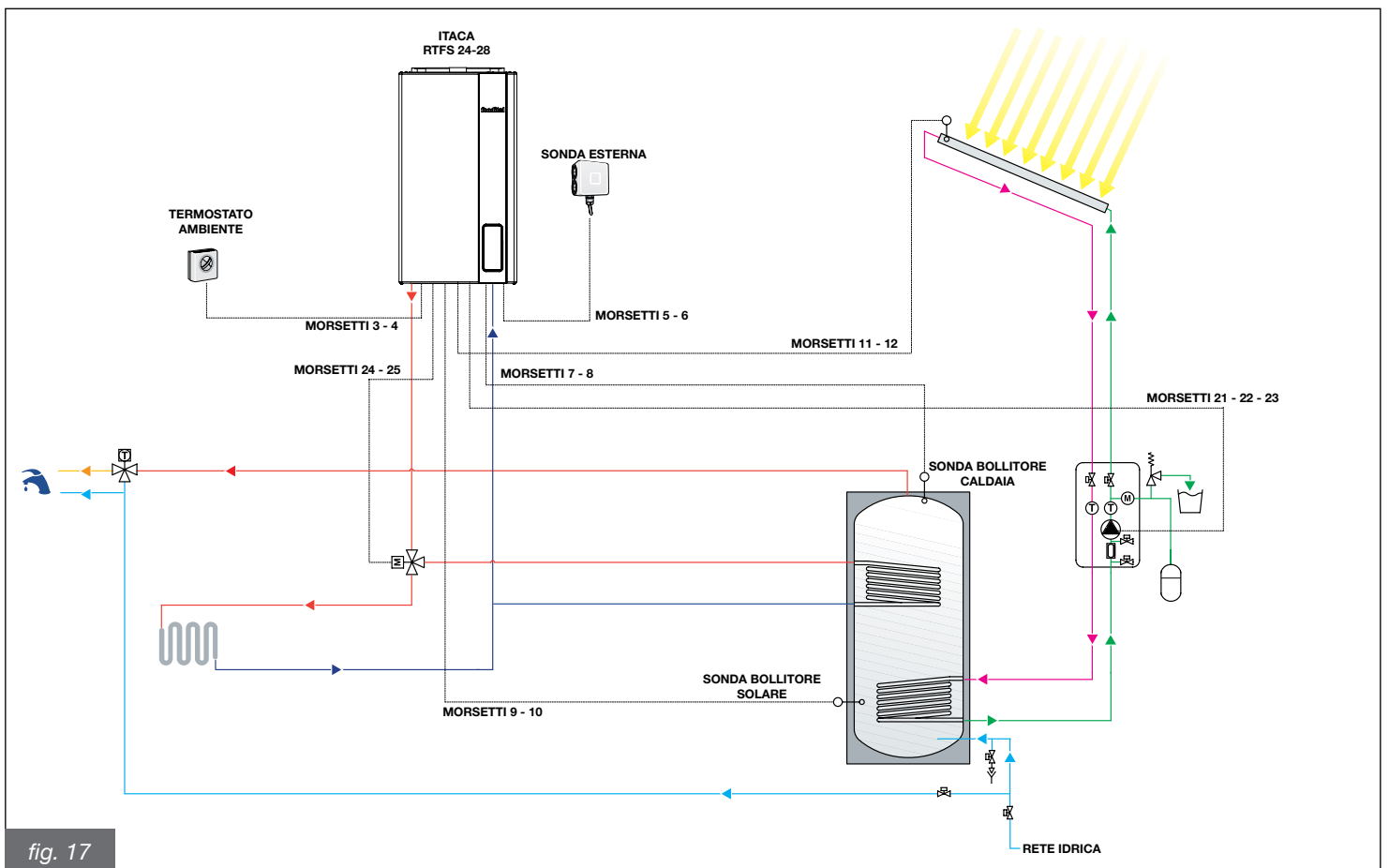
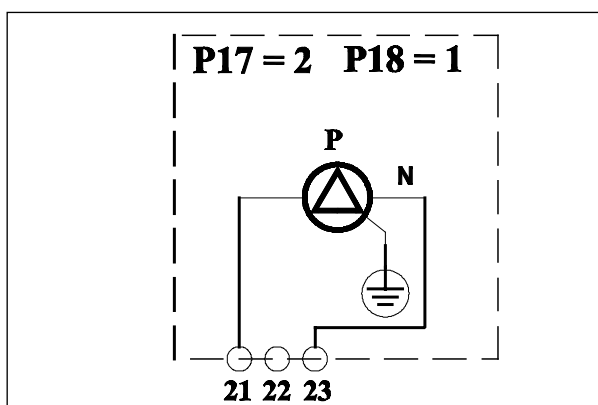
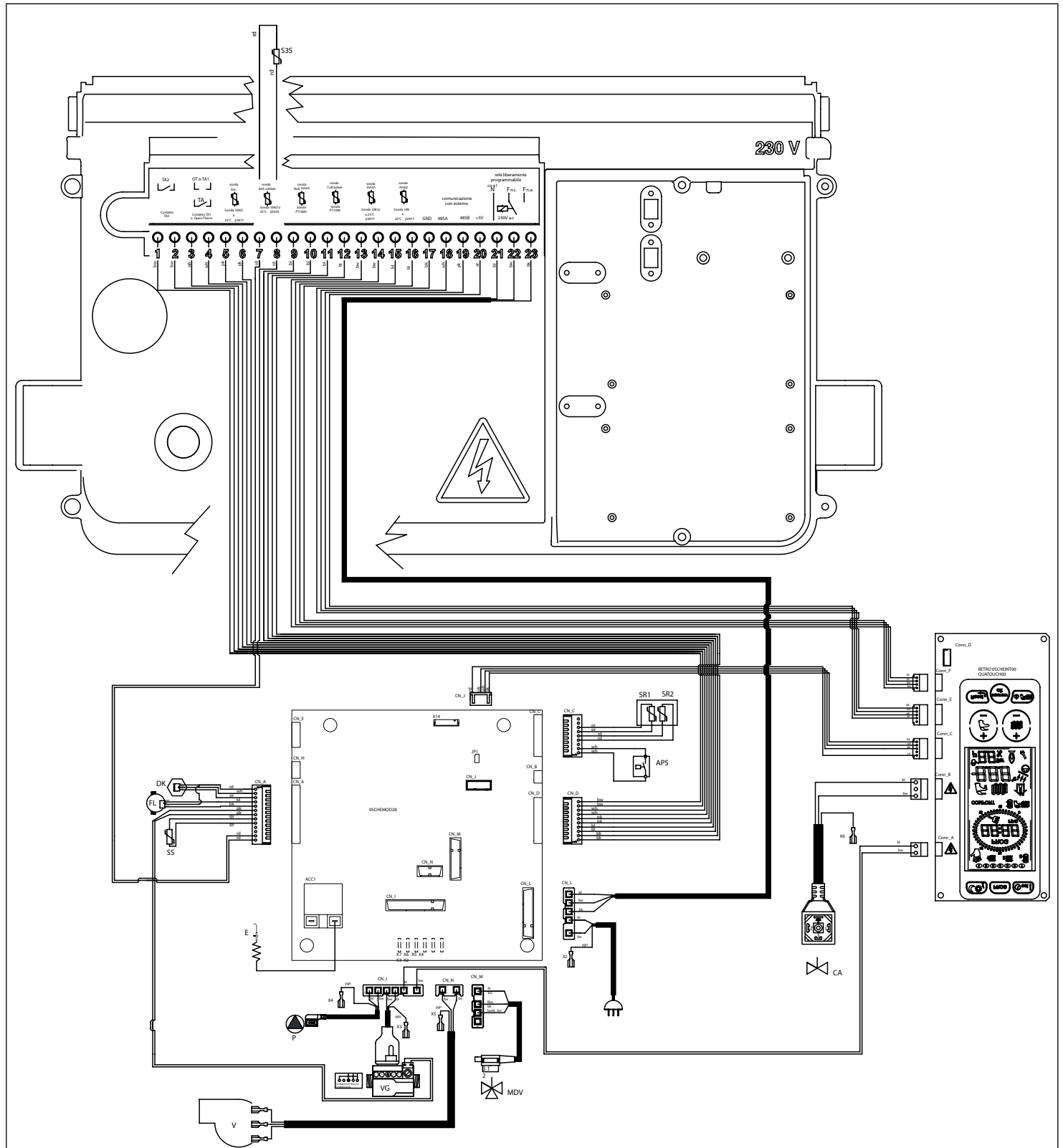

fig. 17

### Schema di collegamento relè multifunzione



### 3.6.3. Modello CTFS



#### COLLEGAMENTI INTERNI

<b>DK</b>	: PRESSOSTATO ACQUA ANALOGICO
<b>FL</b>	: FLUSSIMETRO
<b>SS</b>	: SONDA SANITARIO OUT NTC 10K Ohm A 25°C B=3435
<b>S3S</b>	: SONDA SANITARIO IN NTC 10 K Ohm A 25°C B=3435 (3 stelle san.)
<b>SRT</b>	: SONDA DI RITORNO NTC 10 K Ohm A 25°C B=3435
<b>SR1-SR2</b>	: SONDA RISCALDAMENTO NTC 10k Ohm A 25°C B=3435 (DOPPIA)
<b>APS</b>	: PRESSOSTATO ARIA
<b>VG</b>	: VALVOLA GAS CON MODULATORE
<b>P</b>	: CIRCOLATORE CALDAIA
<b>MDV</b>	: VALVOLA DEVIATRICE ELETTRICA
<b>CA</b>	: VALVOLA CARICO AUTOMATICO
<b>E</b>	: ELETTRODO DI ACCENSIONE/RILEVAZIONE FIAMMA
<b>V</b>	: VENTILATORE BRUSHLESS
<b>OSCHEMOD28</b>	: SCHEDE ELETTRONICA
<b>OSCHEINT04</b>	: INTERFACCIA TOUCH TOP GAMMA
<b>CN_A-CN_M</b>	: CONNETTORI SEGNALE/CARICHI
<b>X2-X7</b>	: CONNETTORI DI TERRA

#### LEGENDA COLORI CAVI:

<b>rd:</b>	red
<b>wh:</b>	white
<b>bl:</b>	blu
<b>bk:</b>	black
<b>gy:</b>	grey
<b>pk:</b>	pink
<b>bw:</b>	brown
<b>vt:</b>	violet
<b>or:</b>	orange
<b>ygn:</b>	yellow/green

fig. 18

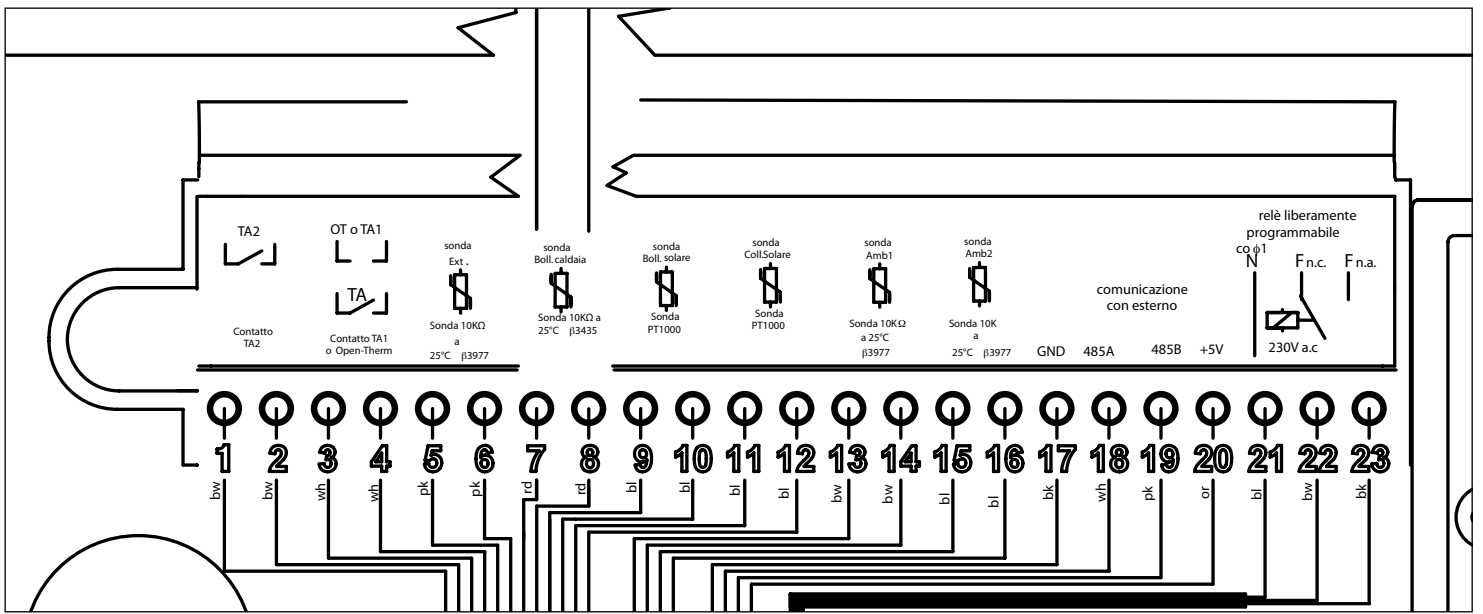

3.6.4. Schema di collegamento impianto solare a circolazione forzata con caldaia combinata

Impostazione parametri		
P03	P17	P18
1	2	1

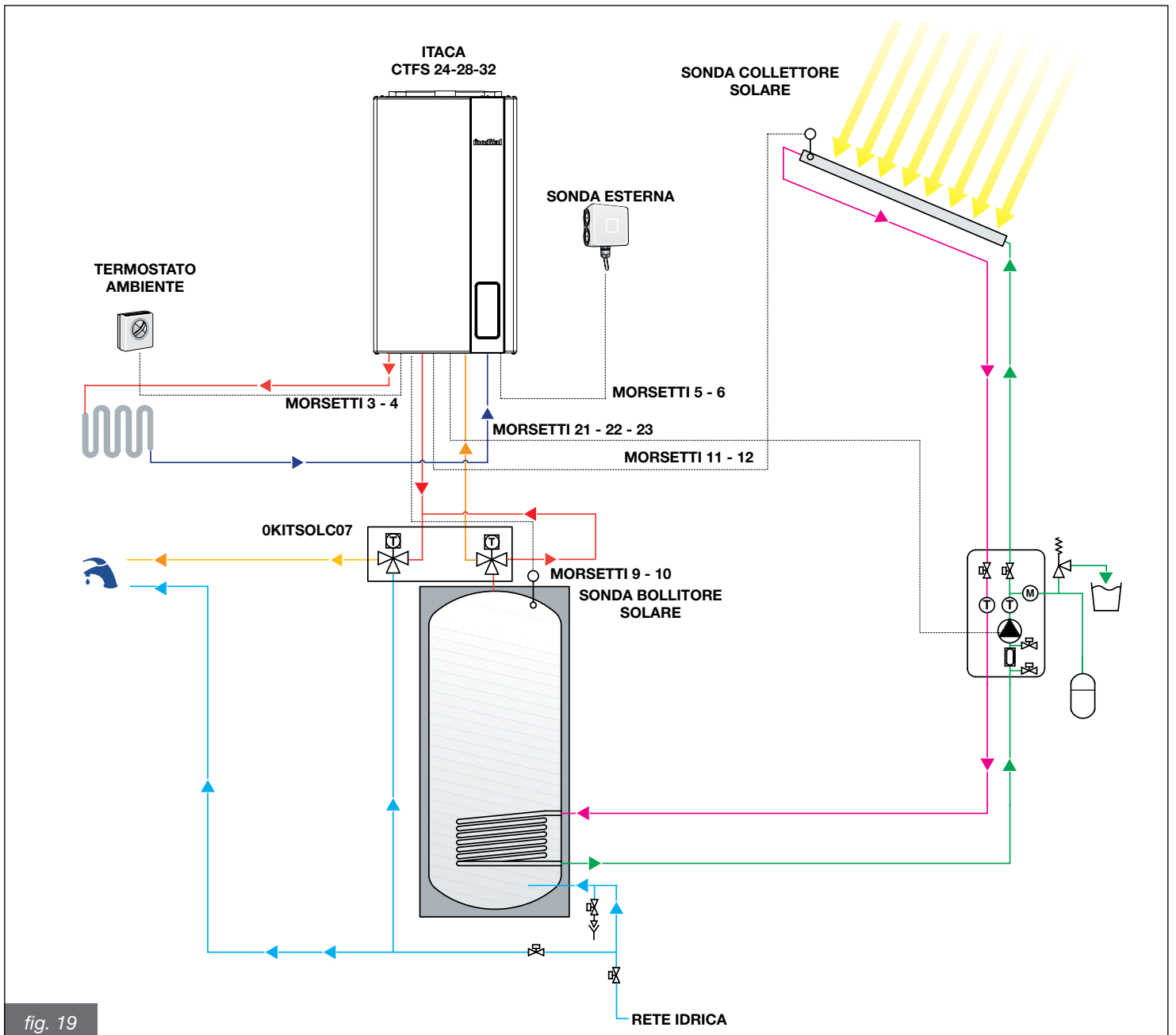
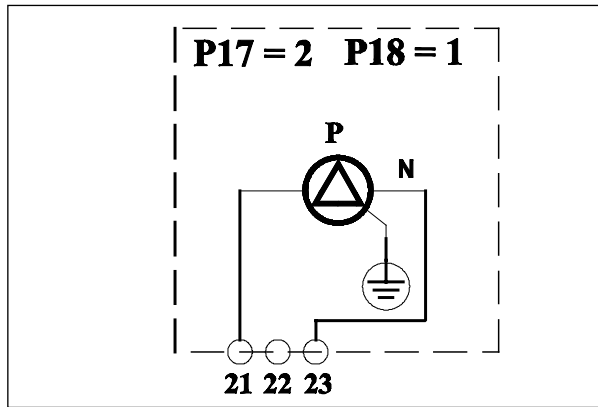

fig. 19

## Schema di collegamento relè multifunzione



### 3.6.5. Funzione antigelo collettore solare

L'antigelo collettore solare si attiva impostando il valore del parametro **P24** = 1. Questa funzione consiste nell'attivare la pompa solare nel momento in cui la sonda collettore solare rileva una temperatura di 4°C

### 3.6.6. Funzione smaltimento calore dal collettore

Questa funzione evita che in stagnazione i collettori solari subiscano stress termici elevati.

Con la caldaia in modalità ESTATE, INVERNO o SOLO RISCALDAMENTO, se la temperatura segnalata dalla sonda collettore solare è compresa nell'intervallo di 110°C e 115°C (modificabile attraverso il parametro **P22**) e contemporaneamente la temperatura misurata dalla sonda bollitore solare è inferiore a 93 °C, la pompa solare viene azionata per caricare il bollitore. Il funzionamento della pompa solare termina quando la temperatura del collettore scende sotto i 108 °C oppure la sonda bollitore solare rileva una temperatura superiore a 95°C.

### 3.6.7. Funzione raffreddamento bollitore

Questa funzione consiste nel raffreddare il bollitore fino al valore di temperatura impostato dall'utente attraverso lo smaltimento del calore del bollitore in eccesso sul collettore solare.

Con la caldaia in modalità ESTATE, INVERNO o SOLO RISCALDAMENTO, quando la temperatura del bollitore supera di 2°C la temperatura di set-point e contemporaneamente la temperatura della sonda collettore è inferiore alla temperatura della sonda bollitore solare di 6°C (valore modificabile tramite il parametro P20), la pompa solare viene attivata per raffreddare il bollitore. La funzione viene interrotta quando la temperatura del bollitore scende fino al valore di set-point impostato dall'utente, oppure quando la temperatura della sonda collettore solare è inferiore alla temperatura della sonda bollitore solare di 3°C (valore modificabile tramite il parametro P21). La funzione può essere disabilitata mediante il parametro **P26** (P26 = 1 abilitata; P26 = 0 disabilitata).

### 3.6.8. Segnalazione funzionamento solare e anomalie

Quando la pompa solare è attiva sul display della caldaia compare il simbolo  (22 fig.1). In caso di guasto della sonda collettore solare o della sonda bollitore solare vengono visualizzati sul display della caldaia rispettivamente i codici d'errore **E24** e **E28** e contemporaneamente la pompa solare viene spenta.

### 3.6.9. Schema di collegamento impianto solare a circolazione naturale con caldaia combinata

Impostazione parametri		
P03	P17	P18
1	2	0

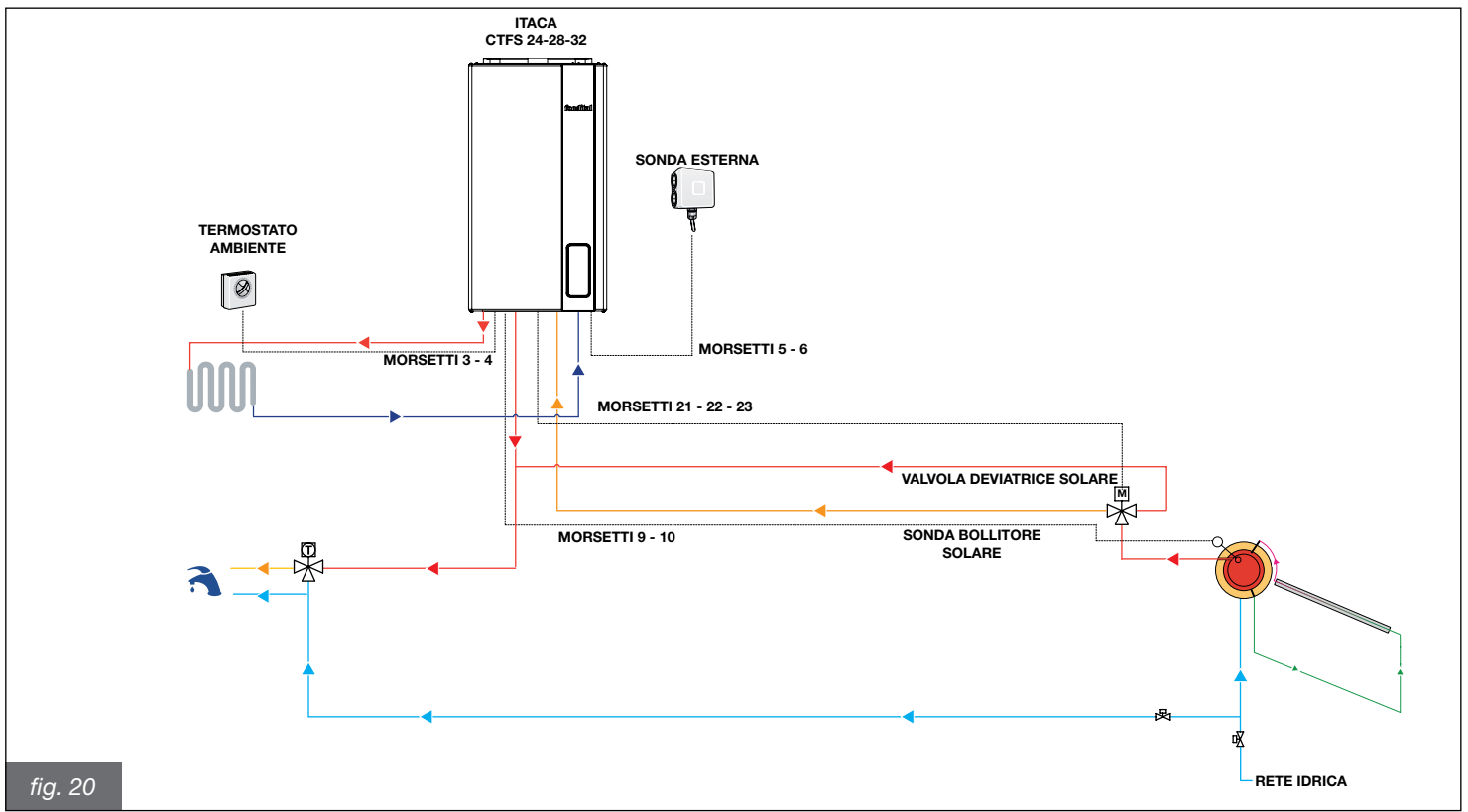
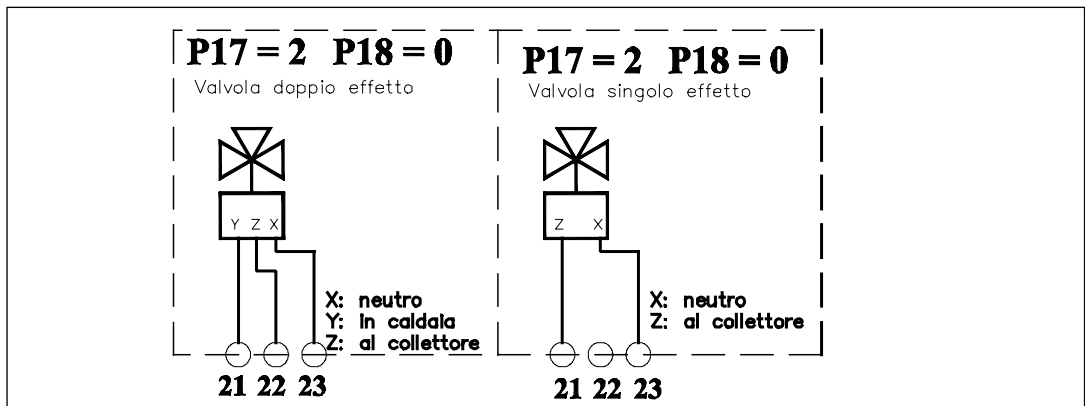

fig. 20

Schema di collegamento relè multifunzione





### 3.6.10. Schemi di impostazione relè multifunzione

Il quadro comandi è dotato di un relè multifunzione, impostabile tramite il parametro P17 - TSP17

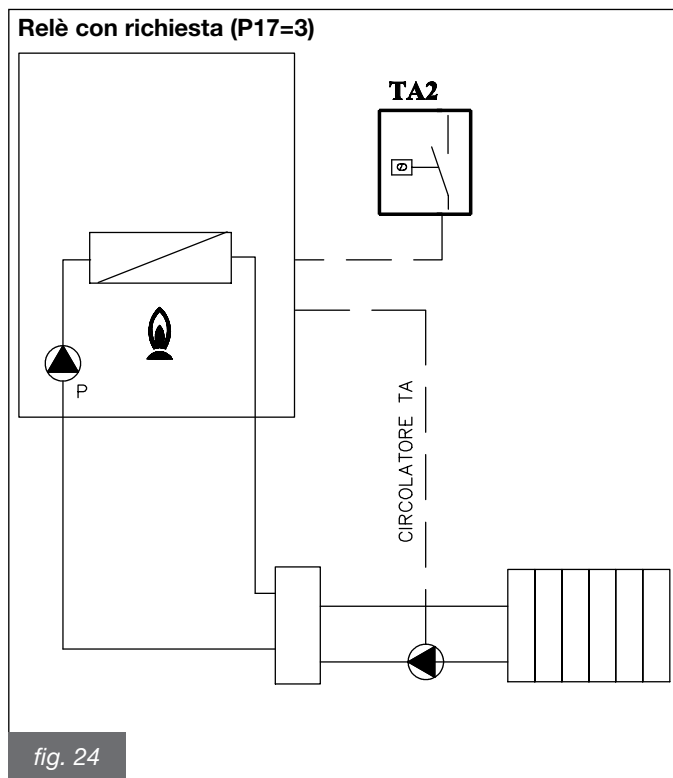
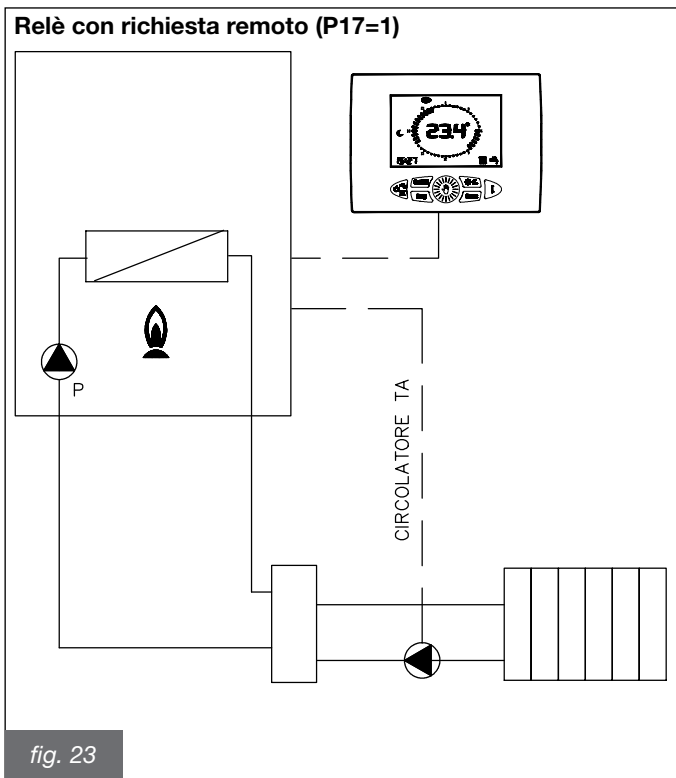
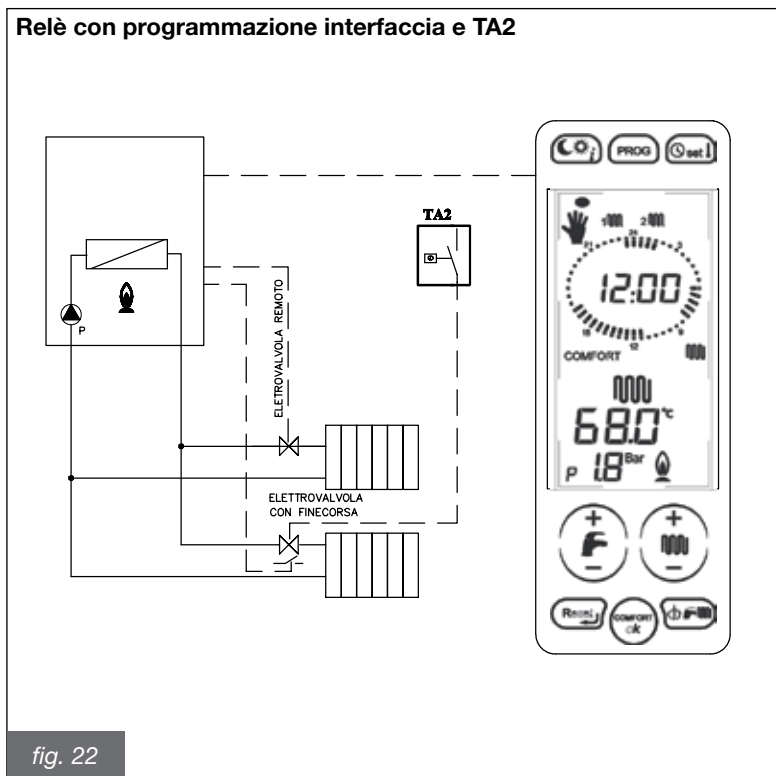
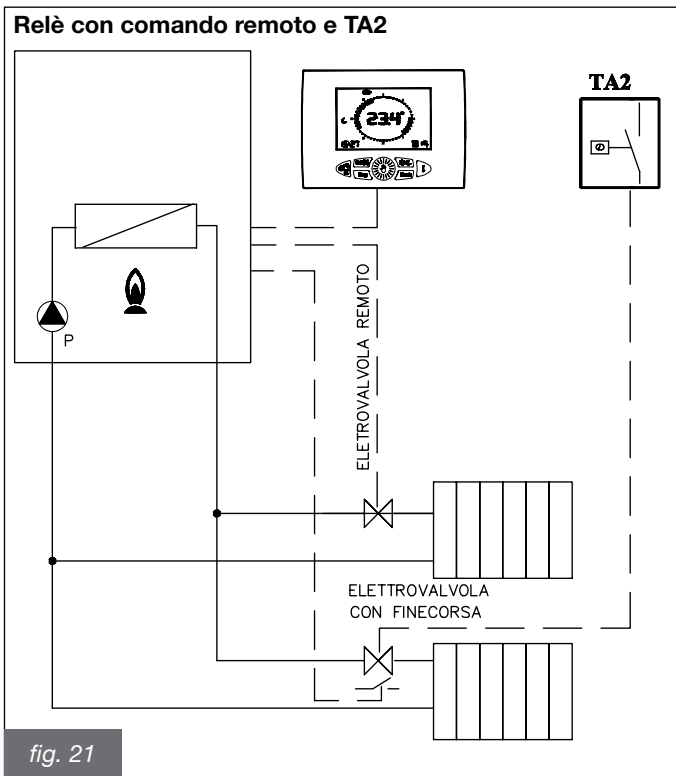

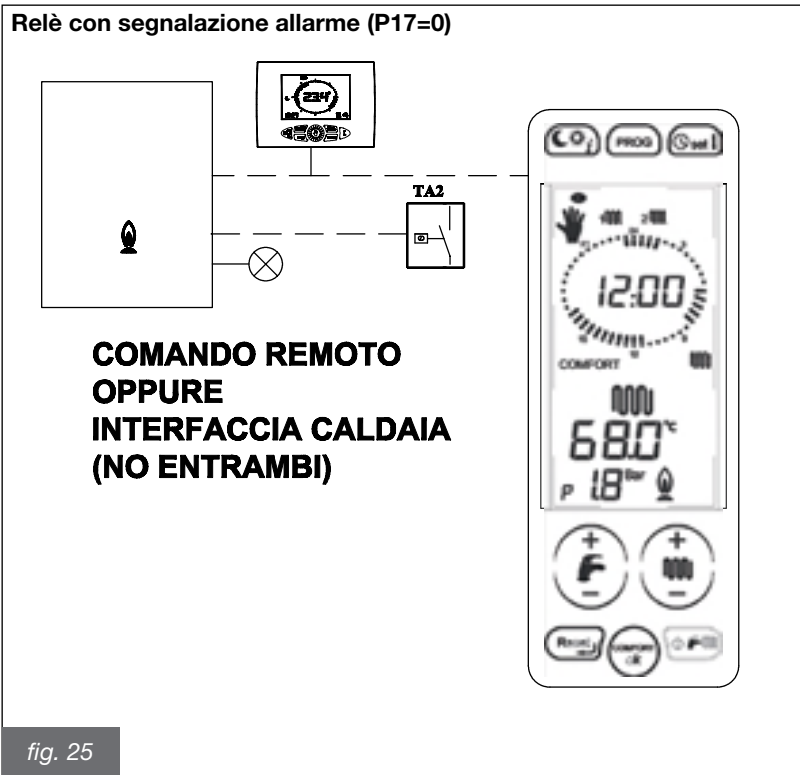

IMPOSTAZIONE PARAMETRI PER GLI SCHEMI (ESCLUSO SOLARE)	
	P17
Relè per segnalazione errori	0
Relè controllato da TA1 o comando remoto	1
Relè controllato da TA2 o interfaccia	3

**Relazione fra la temperatura (°C) e la resistenza nominale (Ohm) di tutte le sonde NTC**

T (°C)	0	2	4	6	8
0	27203	24979	22959	21122	19451
10	17928	16539	15271	14113	13054
20	12084	11196	10382	9634	8948
30	8317	7736	7202	6709	6254
40	5835	5448	5090	4758	4452
50	4168	3904	3660	3433	3222
60	3026	2844	2674	2516	2369
70	2232	2104	1984	1872	1767
80	1670	1578	1492	1412	1336
90	1266	1199	1137	1079	1023

Tabella 12 - Relazione "Temperatura - Resistenza nominale" delle sonde di temperatura

### 3.7. Adattamento all'utilizzo di altri gas e regolazione del bruciatore

 Le caldaie sono prodotte per il tipo di gas specificatamente richiesto in fase di ordinazione, che è riportato sulla targhetta dell'imballo e sulla targhetta dati tecnici di caldaia.  
Eventuali trasformazioni successive dovranno essere eseguite tassativamente da personale qualificato, il quale usufruirà degli accessori opportunamente predisposti dal produttore ed eseguirà le operazioni di modifica e le regolazioni necessarie per una buona messa a punto.

#### 3.7.1. Trasformazioni da METANO a GPL

- Scollegare la caldaia dalla rete di alimentazione elettrica.
- Rimuovere il pannello frontale esterno della caldaia, come descritto in fig. 26;

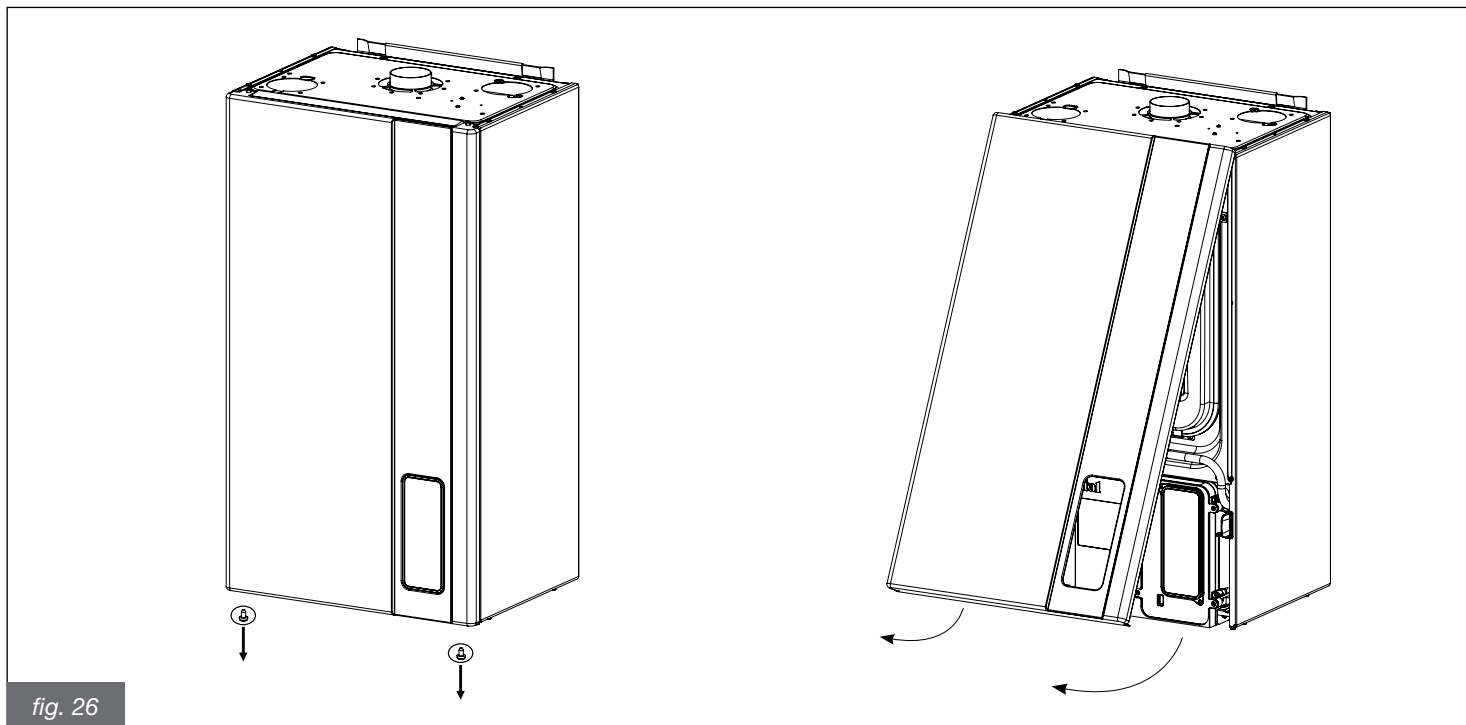

- Rimuovere il pannello frontale della camera di combustione, spostando il vaso d'espansione come illustrato nelle fig. 27 e 28;

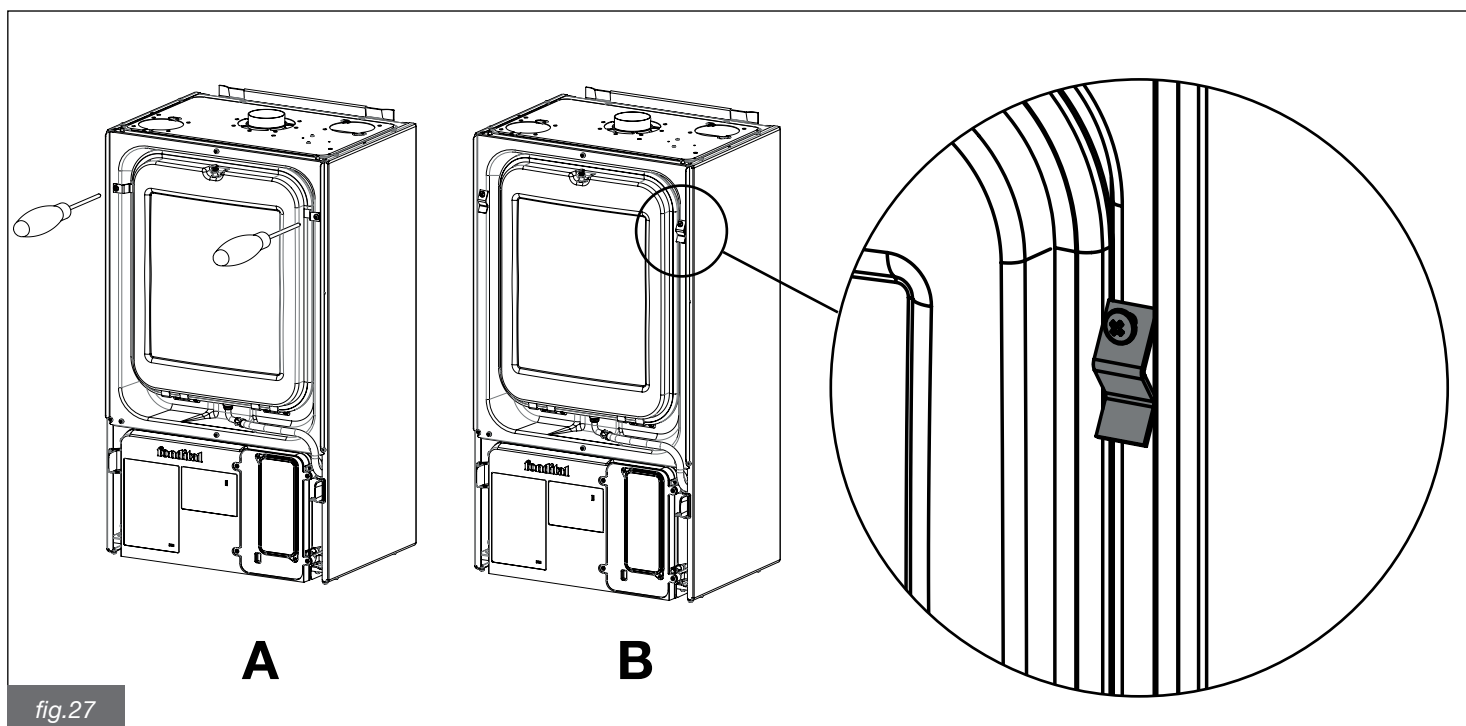

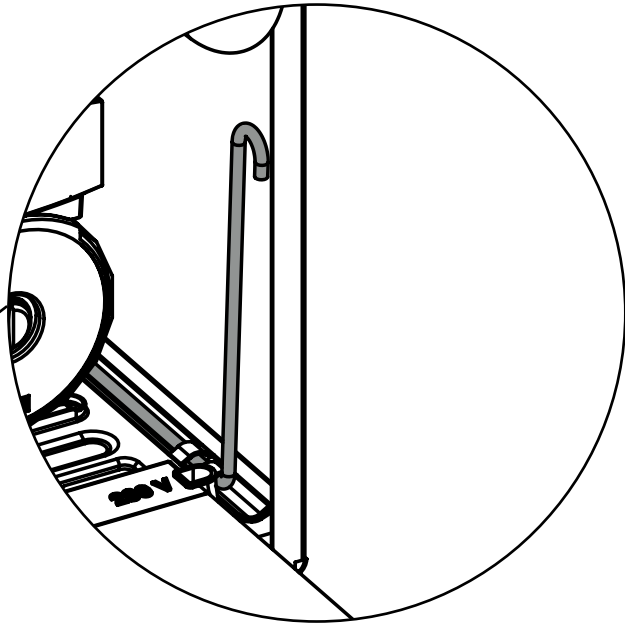
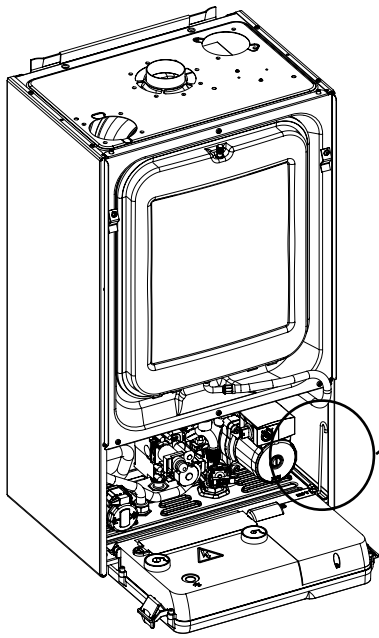

**C**

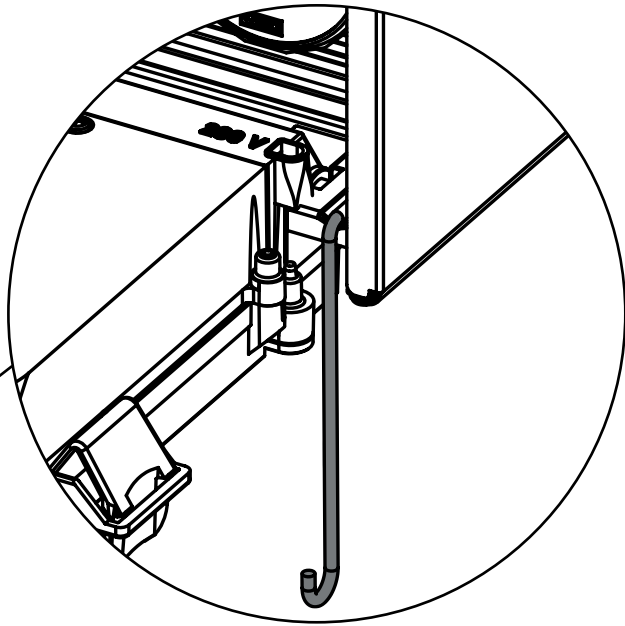
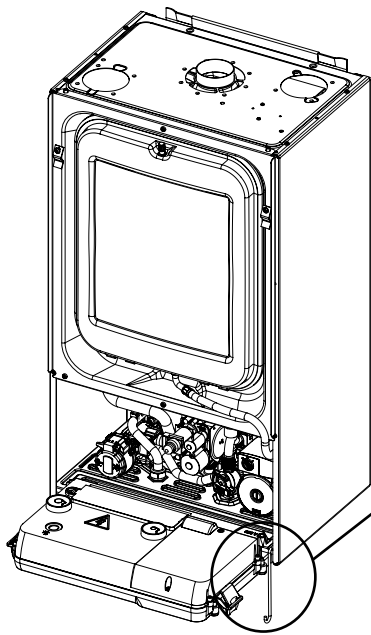

**D**

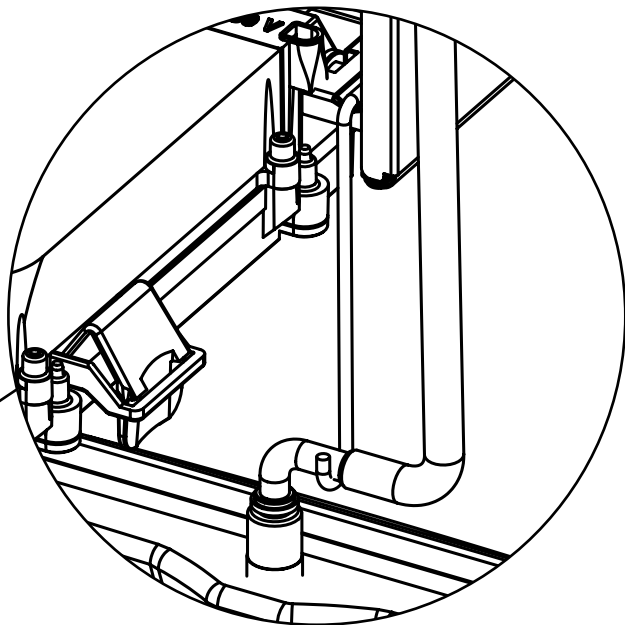
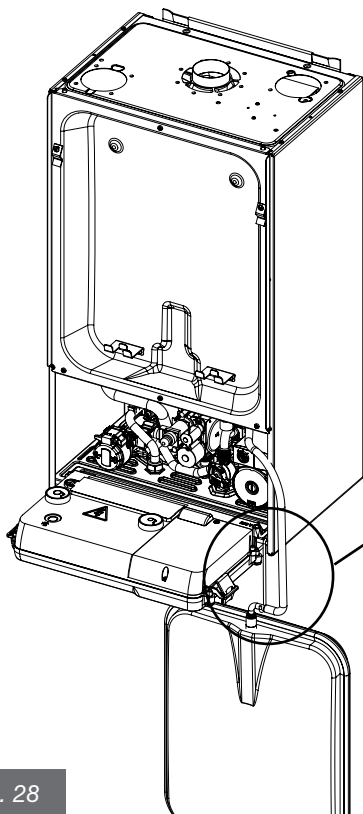

**E**

fig. 28

- Rimuovere la parte frontale della camera di combustione come illustrato in fig. 29;

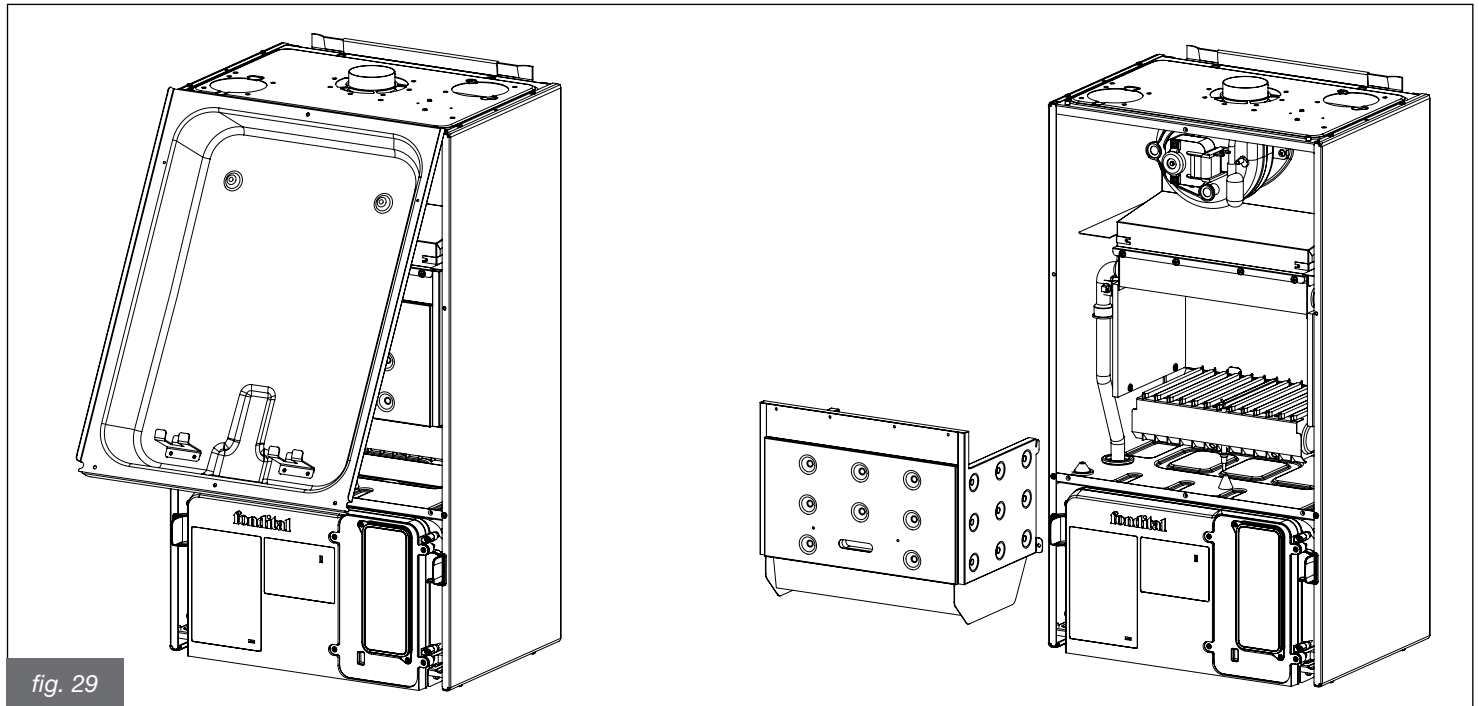
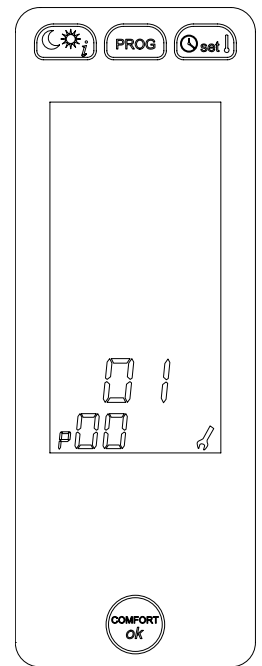
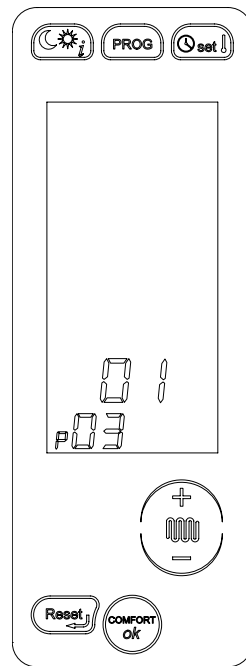
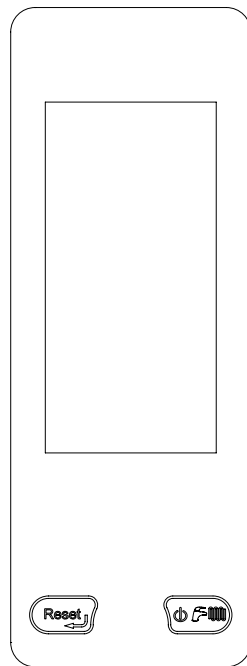
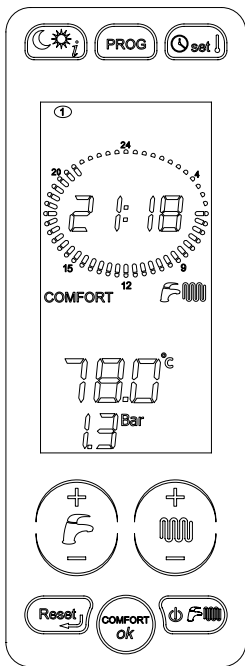

fig. 29

- Rimuovere il bruciatore principale;
- Smontare gli ugelli del bruciatore principale e sostituirli con quelli di diametro corrispondente al nuovo tipo di gas.  
**ATTENZIONE! è obbligatorio montare le guarnizioni in rame;**
- Rimontare il bruciatore principale;
- Modificare il valore del parametro **P00** in base alla potenza della caldaia seguendo quanto scritto nella tabella 13.



**1-** Per modificare il parametro **P00** bisogna premere contemporaneamente i tasti "reset" e "stato di funzionamento" per tre secondi.

**2-** Con i tasti "+ e - riscaldamento" si scorrono i parametri. Una volta arrivati a quello desiderato per modificarlo bisogna premere il tasto "ok". La chiave inglese si accende ed indica che è possibile modificare il valore del parametro.

**3 -** Il valore del parametro può essere modificato con i tasti "+ e - riscaldamento". Se si decide di uscire schiacciando il tasto "reset", il parametro mantiene il precedente valore. Per confermare la modifica del valore bisogna toccare il tasto "ok".

Parametro	Default P00
24 kW Gpl	0
24 kW Metano	1
28 kW Gpl	2
28 kW Metano	3
32 kW Gpl	4
32 kW Metano	5

tab. 13 - Impostazione parametri P0





- Procedere alla regolazione della valvola gas (vedere paragrafo successivo, 3.7.3.).

### 3.7.2. Trasformazioni da GPL a METANO

- Scollegare la caldaia dalla rete di alimentazione elettrica.
- Rimuovere il pannello frontale esterno della caldaia, come descritto in fig. 26;
- Rimuovere il pannello frontale della camera di combustione, spostando il vaso d'espansione come illustrato nelle fig. 27,28;
- Rimuovere la parte frontale della camera di combustione come illustrato in fig. 29;
- Rimuovere il bruciatore principale;
- Smontare gli ugelli del bruciatore principale e sostituirli con quelli di diametro corrispondente al nuovo tipo di gas.  
**ATTENZIONE! è obbligatorio montare le guarnizioni in rame;**
- Rimontare il bruciatore principale;
- Modificare il valore del parametro **P00** in base alla potenza della caldaia seguendo quanto scritto nella tabella 13.
- Procedere alla regolazione della valvola gas (vedere paragrafo successivo, 3.7.3).

### 3.7.3. Regolazione della valvola gas

#### 3.7.3.1. Regolazione della potenza massima

- verificare il valore della pressione di alimentazione (vedi tabelle 4,5,6 "Dati di taratura");
- rimuovere il coperchio in plastica **C** (fig. 30), posto alla sommità della bobina del modulatore, che protegge le viti di regolazione del regolatore di pressione;
- collegare un manometro alla presa di pressione **V** di figura 31;
- selezionare sul quadro comandi la modalità "INVERNO", premendo il tasto  n volte fino a visualizzare il simbolo  sul display;
- avviare la funzione 'spazzacamino', tenendo premuto il tasto  fino a quando il simbolo  smette di lampeggiare. La caldaia passa al funzionamento a potenza massima;
- girando in senso ORARIO il dado **K** (esterno, in fig. 32) la pressione agli ugelli aumenta, girando in senso ANTIORARIO la pressione agli ugelli diminuisce;
- per il funzionamento a GPL avvitare completamente il dado **K** in ottone di regolazione del massimo girandolo in senso ORARIO.

#### 3.7.3.2. Regolazione della potenza minima

- scollegare elettricamente la bobina del modulatore (**M** in fig. 31);
- accendere il bruciatore e controllare se il valore della pressione "MINIMA" è corrispondente a quello indicato nelle tabelle 5, 6, 7 e 8 "Dati di taratura";
- per regolare il valore della pressione, tenendo bloccato il dado **K** con una chiave da 10 mm, girare la vite **W** in senso ORARIO per aumentare la pressione, in senso ANTIORARIO per diminuirla (fig. 32);
- ricollegare elettricamente la bobina del modulatore;

#### 3.7.3.3. Operazioni conclusive

- Dopo essere usciti dalla funzione spazzacamino (vedi par. 3.2.7.1), verificare che l'accensione del bruciatore avvenga in modo corretto e silenzioso;
- controllare nuovamente i valori della pressione minima e massima della valvola gas;
- se necessario procedere agli eventuali ritocchi;
- rimontare il coperchio in plastica **C**;
- richiudere le prese di pressione del gas;
- controllare che non vi siano perdite di gas.

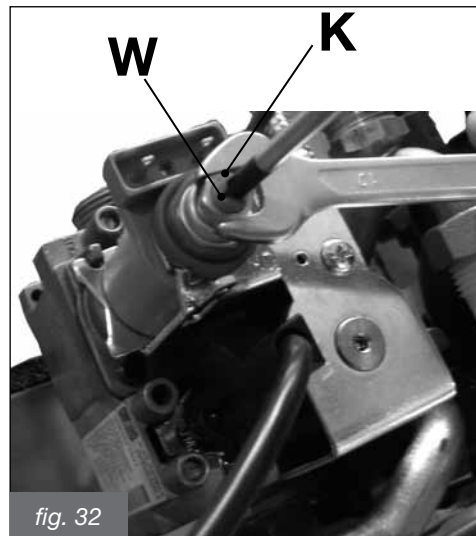
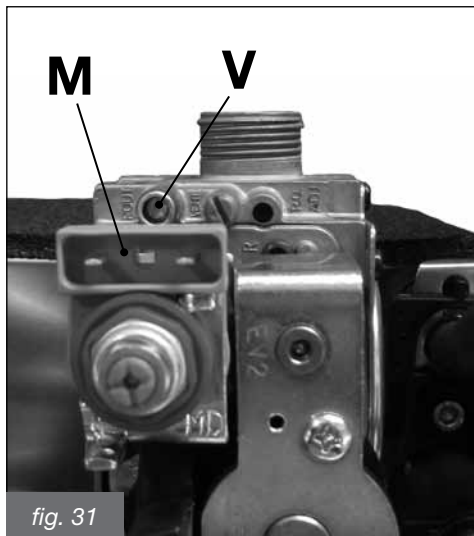
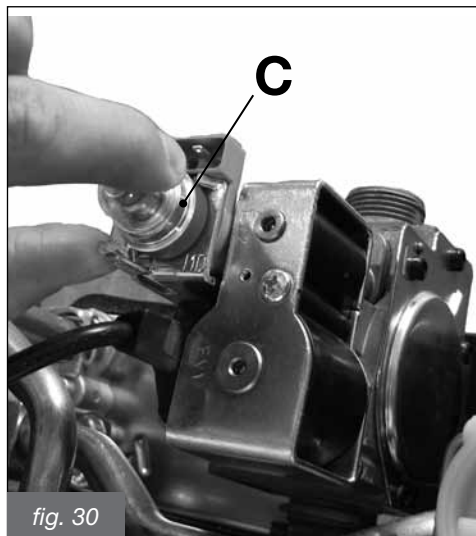

## 4. Collaudo della caldaia

Ogni caldaia è corredata da un certificato di controllo.

La compilazione del certificato di controllo da parte di un Centro di Assistenza Autorizzato permette di godere dei vantaggi offerti dalla formula di assicurazione fornita dal produttore secondo quanto specificato nel certificato di controllo stesso.

L'intervento di compilazione del certificato di controllo è GRATUITO.

### 4.1. Controlli preliminari

Prima di eseguire il collaudo della caldaia è opportuno verificare che:

- il condotto di evacuazione dei fumi e la parte terminale siano installati conformemente alle istruzioni: **a caldaia accesa non è tollerata nessuna fuga di prodotti della combustione da nessuna guarnizione;**
- la tensione di alimentazione della caldaia sia 230 V - 50 Hz;
- l'impianto sia correttamente riempito d'acqua (pressione al manometro  $1 \pm 1,3$  bar);
- eventuali rubinetti di intercettazione delle tubazioni dell'impianto siano aperti;
- il gas di rete corrisponda a quello di taratura della caldaia: in caso contrario provvedere ad effettuare la conversione della caldaia all'utilizzo del gas disponibile (vedi sezione 3.7.): tale operazione deve essere eseguita da personale tecnico qualificato;
- il rubinetto di alimentazione del combustibile sia aperto;
- **non ci siano perdite di gas combustibile;**
- l'interruttore elettrico generale a monte della caldaia sia inserito;
- la valvola di sicurezza a 3 bar non sia bloccata;
- non ci siano perdite d'acqua;
- la pompa non sia bloccata.



**Qualora la caldaia non fosse installata in modo conforme alle leggi ed alle norme vigenti avvisare il responsabile dell'impianto e non collaudare la caldaia.**

### 4.2. Accensione e spegnimento

Per l'accensione e lo spegnimento della caldaia attenersi alle "Istruzioni per l'Utente".

## 5. Manutenzione

**Le operazioni di manutenzione (e di riparazione) devono obbligatoriamente essere eseguite da personale qualificato.**

Il produttore consiglia la propria clientela di rivolgersi, per le operazioni di manutenzione e di riparazione, alla rete dei propri Centri di Assistenza Autorizzati che sono addestrati per svolgere al meglio le suddette operazioni.

Una corretta manutenzione della caldaia consente alla stessa di lavorare nelle migliori condizioni, nel rispetto dell'ambiente e in piena sicurezza per persone, animali e cose.

### 5.1. Programma di manutenzione

Le operazioni di manutenzione devono essere eseguite almeno una volta all'anno.



**Prima di procedere ad ogni operazione di manutenzione che comporti la sostituzione di componenti e/o di pulizia interna della caldaia disinserire l'apparecchio dalla rete d'alimentazione elettrica.**

Le operazioni di manutenzione prevedono operazioni di controllo e di pulizia come di seguito specificato:

#### Operazioni di controllo:

- controllo generale dell'integrità della caldaia;
- controllo della tenuta del circuito gas della caldaia e della rete di adduzione gas alla caldaia;
- controllo della pressione di alimentazione della caldaia;
- controllo dei valori minimo e massimo della pressione del gas all'ugello della caldaia;
- controllo della accensione della caldaia;
- controllo della integrità, del buono stato di conservazione e della tenuta delle tubazioni di scarico fumi;
- controllo del funzionamento del pressostato aria;
- controllo dell'integrità dei dispositivi di sicurezza della caldaia in generale;
- controllo dell'assenza di perdite di acqua e dell'assenza di ossidazioni dei raccordi della caldaia;
- controllo dell'efficienza della valvola di sicurezza dell'impianto;
- controllo della carica del vaso di espansione;
- controllo dell'efficienza del pressostato acqua.

#### Operazioni di pulizia:

- pulizia interna generale della caldaia;
- pulizia degli ugelli gas;
- pulizia del circuito di aspirazione aria e di evacuazione dei fumi;
- pulizia dello scambiatore di calore.

Nel caso si intervenisse per la prima volta sulla caldaia verificare:

- la dichiarazione di conformità dell'impianto;
- il libretto d'impianto.

Inoltre verificare:

- l'idoneità del locale per l'installazione;
- i canali di evacuazione dei fumi, diametri e lunghezza degli stessi;
- la corretta installazione della caldaia secondo le istruzioni contenute nel presente libretto.

**Nel caso l'apparecchio non fosse in grado di potere funzionare correttamente ed in assenza di pericolo per persone, animali e cose avvisare il responsabile dell'impianto e compilare una dichiarazione in tale senso.**

### 5.2. Analisi di combustione

Il controllo dei parametri di combustione della caldaia per la valutazione del rendimento e delle emissioni inquinanti deve essere eseguito secondo le leggi e le norme vigenti.



## 6. Tabella inconvenienti tecnici

STATO DELLA CALDAIA	INCONVENIENTE	CAUSA POSSIBILE	RIMEDIO
E01*	Il bruciatore non si accende	Non c'è gas.	Verificare la presenza di gas. Verificare l'apertura dei rubinetti o l'intervento di eventuali valvole di sicurezza installate sulle tubazioni di rete.
		La valvola gas è scollegata.	Ricollegarla.
		La valvola gas è guasta.	Sostituirla.
		La scheda elettronica è guasta.	Sostituirla.
	Il bruciatore non si accende: non c'è scintilla	L'elettrodo di accensione è guasto.	Sostituire l'elettrodo.
		Il trasformatore di accensione è guasto	Sostituire il trasformatore di accensione.
		La scheda elettronica non accende: è guasta.	Sostituire la scheda elettronica.
	Il bruciatore si accende per pochi secondi e poi si spegne.	La scheda elettronica non rileva la fiamma: la fase ed il neutro sono invertiti.	Verificare il corretto collegamento fase-neutro alla rete elettrica.
		Il cavo dell'elettrodo di rilevazione è interrotto.	Ricollegare o sostituire il cavo.
		L'elettrodo di rilevazione è guasto.	Sostituire l'elettrodo.
		La scheda elettronica non rileva la fiamma: è guasta.	Sostituire la scheda elettronica.
		Il valore della potenza di accensione è troppo basso.	Aumentarlo
La portata termica al minimo non è corretta.		Verificare la regolazione del bruciatore	
E02*	La temperatura di mandata ha superato il valore massimo ammissibile.	La pompa di circolazione è guasta.	Sostituirla.
		La pompa di circolazione è bloccata.	Verificare la connessione elettrica della pompa.
E03*	E' intervenuto il pressostato aria.	Il pressostato fumi è guasto.	Verificare il pressostato: nel caso sia guasto sostituirlo.
		I tubi in silicone sono scollegati o danneggiati.	Ricollegare o sostituire i tubi in silicone.
		Non c'è sufficiente aspirazione di aria comburente o scarico dei fumi.	Verificare i condotti di aspirazione dell'aria e di scarico dei fumi: provvedere alla pulizia o alla sostituzione.
		Il ventilatore non funziona.	Sostituirlo.
		La scheda elettronica è guasta.	Sostituirla.
E04**	La pressione dell'acqua nell'impianto di riscaldamento è insufficiente.	Ci sono perdite nell'impianto.	Verificare l'impianto.
		Il trasduttore di pressione è scollegato.	Ricollegarlo.
		Il trasduttore di pressione è guasto.	Sostituirlo.
E05**	Guasto sonda di mandata	La sonda di mandata è scollegata elettricamente.	Ricollegarla.
		La sonda di mandata è guasta.	Sostituirla.
E06**	Guasto sonda sanitario (CTFS)	La sonda sanitario è scollegata elettricamente.	Ricollegarla.
		La sonda sanitario è guasta.	Sostituirla.
E08	Caricamento automatico fallito	La pressione dell'impianto non è sufficiente per il caricamento (non c'è sufficiente acqua nell'impianto di rete o mancanza totale di acqua).	Ripristinare la pressione di rete.
		L'elettrovalvola è ostruita.	Liberare l'elettrovalvola da ostruzioni.
		L'elettrovalvola è guasta.	Sostituirla.
E09	Pressione impianto troppo vicina al limite massimo.	Durante un caricamento manuale è stata ripristinata una pressione di impianto troppo vicina al valore di scarico della valvola di sicurezza.	Svuotare l'impianto progressivamente fino a che il simbolo di errore non scompare.
E12**	Guasto sonda bollitore (RTFS con bollitore esterno, optional e sonda NTC).	La sonda è scollegata.	Ricollegarla.
		La sonda è guasta.	Sostituirla.

STATO DELLA CALDAIA	INCONVENIENTE	CAUSA POSSIBILE	RIMEDIO
E23**	Guasto sonda esterna.	La sonda è scollegata.	Ricollegarla.
		La sonda è guasta.	Sostituirla.
E24**	Guasto sonda collettore solare.	La sonda è scollegata.	Ricollegarla.
		La sonda è guasta.	Sostituirla.
E27**	Guasto sonda valvola solare.	La sonda è scollegata.	Ricollegarla.
		La sonda è guasta.	Sostituirla.
E28**	Guasto sonda bollitore solare.	La sonda è scollegata.	Ricollegarla.
		La sonda è guasta.	Sostituirla.
E31**	Guasto collegamento Comando Remoto (compare sul display del Comando Remoto).	Il Comando Remoto non è collegato alla scheda di caldaia.	Ricollegarlo.
		Il Comando Remoto è guasto.	Sostituirlo.
		La scheda di caldaia è guasta.	Sostituirla.
E35**	Intervento del termostato di sicurezza a protezione della 'zona 2' miscelata. (solo con kit zone "0KITZONE05" installato)	La valvola miscelatrice è difettosa o guasta.	Sostituirla.
		Il termostato è scollegato.	Ricollegarlo.
		Il termostato è guasto	Sostituirlo.
E36**	Guasto sonda di mandata su una delle zone installate. (solo con kit zone "0KITZONE05" installato)	La sonda è scollegata.	Ricollegarla.
		La sonda è guasta.	Sostituirla.
E40*	Guasto ventilatore.	Il ventilatore è scollegato.	Ricollegarlo.
		Il ventilatore è guasto.	Sostituirlo.
E41**	Mancata comunicazione fra scheda e dispositivi periferici (interfaccia quadro e/o schede di zona/solare).	Il display interfaccia non è collegato.	Ricollegarlo.
		Le schede di zona/solare non sono collegate.	Ricollegarle.
		Il display interfaccia e/o le schede di zona/solare sono difettosi.	Sostituirli.
E42	Errore di configurazione impianto idraulico.	I parametri di impostazione della scheda di caldaia o della scheda solare non sono corretti.	Verificare che i valori impostati dei parametri P17 e P18 corrispondono a quelli delle tabelle di riferimento.
E43	Errore di configurazione Comando Remoto, zone.	I parametri di impostazione della scheda di caldaia non sono corretti.	Verificare che i valori impostati del parametro P61 corrisponda a quello delle tabelle di riferimento.
E44	Guasto sonda ambiente 1	La sonda è scollegata o in corto circuito.	Ricollegarla o sostituirla.
E45	Guasto sonda ambiente 2	La sonda è scollegata o in corto circuito.	Ricollegarla o sostituirla.
E46	Guasto trasduttore di pressione.	Il trasduttore di pressione è scollegato.	Ricollegarlo.
		Il trasduttore di pressione è guasto.	Sostituirlo.
E49	Errore di comunicazione tra scheda caldaia e touch screen.	L'interfaccia è guasta.	Sostituire l'interfaccia.
E72	Mancato riconoscimento pressostato aria.	Il pressostato aria è scollegato.	Ricollegarlo.
		Il pressostato aria è guasto .	Sostituirlo.
E76	Il modulatore della valvola gas non funziona	Il collegamento tra scheda elettronica e valvola gas non è corretto o scollegato.	Controllare il collegamento alla valvola gas.
		Il modulatore della valvola gas è guasto.	Sostituire il modulatore della valvola gas.
E98	Raggiunto il numero massimo di sblocchi dall'interfaccia della caldaia.	L'utente ha raggiunto il numero massimo di errori resettabili dalla caldaia.	Resettare dall'interfaccia della caldaia.
E99	Raggiunto il numero massimo di sblocchi da Comando Remoto.	L'utente ha raggiunto il numero massimo di errori resettabili da Comando Remoto.	Resettare dall'interfaccia della caldaia.

\* errori ripristinabili da parte dell'utente, tenendo premuto il tasto 'Reset'

\*\* errori auto ripristinanti, si resettano automaticamente quando l'anomalia viene corretta

\*\*\* errori resettabili esclusivamente da parte dell'assistenza tecnica

# DICHIARAZIONE DI CONFORMITÀ DEL COSTRUTTORE

**Direttiva Gas 2009/142/CE**  
**Direttiva Rendimenti 92/42/CE**  
**Direttiva Compatibilità Elettromagnetica 2004/108/CE**  
**Direttiva Bassa Tensione 2006/95/CE**

**FONDITAL S.p.A.**  
con sede in  
**Via Cerreto 40 - 25079 Vobarno (BS)**

## DICHIARA

che i prodotti

**Itaca RTFS 24, Itaca RTFS 28**  
**Itaca CTFS 24, Itaca CTFS 28, Itaca CTFS 32**  
**Itaca CTFS 24 Esterna, Itaca CTFS 28 Esterna, Itaca CTFS 32 Esterna**

sono costruiti in accordo

1. Con il Tipo descritto nel Certificato di Esame CE di Tipo  
e nel Certificato di Esame CE di Tipo

**51CN4245**  
**51CN4246DR**

in seguito alle disposizioni delle Direttive  
**Direttiva Gas 2009/142/CE**  
**Direttiva Rendimenti 92/42/CE**  
delle quali soddisfano i requisiti essenziali.

2. Con le disposizioni della **Direttiva Compatibilità Elettromagnetica 2004/108/CE.**
3. Con le disposizioni della **Direttiva Bassa Tensione 2006/95/CE.**

**Fondital S.p.A.**

Per la direzione  
Il responsabile dell'Ufficio Tecnico

Ing. Roberto Cavallini

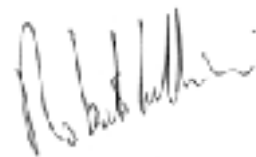

Vobarno, data di fabbricazione ovvero del timbro postale



OLIBMCIT08

### **Fondital S.p.A.**

25079 VOBARNO (Brescia) Italy - Via Cerreto, 40  
Tel. +39 0365/878.31 - Fax +39 0365/878.576  
e mail: [info@fondital.it](mailto:info@fondital.it) - [www.fondital.it](http://www.fondital.it)

Il produttore si riserva il diritto di apportare ai propri prodotti quelle modifiche che riterrà necessarie o utili, senza pregiudicare le caratteristiche essenziali.

Uff. Pubblicità Fondital IST 03 C 516 - 01 Ottobre 2012 (10/2012)