

# Family KIS

MANUALE UTENTE

# RIELLO

**Family** è conforme a:

- Regolamento (UE) 2016/426
- Direttiva Rendimenti Articolo 7(2) e Allegato III della 92/42/CEE
- Direttiva Compatibilità Elettromagnetica 2014/30/UE
- Direttiva Bassa Tensione 2014/35/UE
- Direttiva 2009/125/CE Progettazione ecocompatibile dei prodotti connessi all'energia
- Regolamento (UE) 2017/1369 Etichettatura energetica
- Regolamento Delegato (UE) N. 811/2013
- Regolamento Delegato (UE) N. 813/2013



In alcune parti del libretto sono utilizzati i simboli:















 **ATTENZIONE**= per azioni che richiedono particolare cautela ed adeguata preparazione

 **VIETATO**= per azioni che NON DEVONO essere assolutamente eseguite

**In funzione del tipo di applicazione, alcune delle funzioni descritte in questo manuale potrebbero non essere disponibili.**

<b>1</b>	<b>AVVERTENZE GENERALI</b>	<b>4</b>
<b>2</b>	<b>PER LA SUA SICUREZZA</b>	<b>5</b>
<b>3</b>	<b>PANNELLO COMANDI REC10CH</b>	<b>6</b>
<b>4</b>	<b>SCHERMATA INIZIALE</b>	<b>9</b>
<b>5</b>	<b>IMPIANTO</b>	<b>9</b>
<b>6</b>	<b>STATO</b>	<b>10</b>
6.1	CALDAIA	10
6.1.1	OFF	10
6.1.2	INVERNO	10
6.1.3	ESTATE	10
6.2	ZONA PRINCIPALE	11
6.2.1	ACCESO	11
6.2.2	AUTO	11
6.2.3	MANUALE	11
6.2.4	SPENTO	11
6.3	POMPA DI CALORE (se presente)	12
6.4	INTERROMPI ANTILEGIO (solo in presenza di bollitore)	12
<b>7</b>	<b>SET</b>	<b>13</b>
7.1	Riscaldamento	13
7.2	Sanitario	14
7.3	RAFFRESCAMENTO (disponibile se installata pompa di calore abilitata al raffrescamento)	14
7.4	SETPOINT BOLLITORE (solo in presenza di bollitore)	15
7.5	Preriscaldamento	15
7.6	TOUCH & GO	15
<b>8</b>	<b>INFO</b>	<b>16</b>
<b>9</b>	<b>MENU</b>	<b>17</b>
9.1	IMPOSTAZIONI	17
9.1.1	ORA E DATA	17
9.1.2	ORA LEGALE	17
9.1.3	LINGUA	17
9.1.5	PROGRAMMA ORARIO	18
9.1.4	BACKLIGHT	18
<b>10</b>	<b>PROGRAMMAZIONE ORARIA</b>	<b>19</b>
10.1	AGGIUNGI	20
10.2	MODIFICA	20
10.3	CANCELLA	21
10.4	COPIA	22
<b>11</b>	<b>MODALITA' DI UTILIZZO</b>	<b>23</b>
11.1	MODO	23
11.2	Setpoint AMBIENTE	24
11.3	MENU	25
11.3.1	SET MANDATA (cronotermostato)	25
11.3.2	Impostazioni	25
11.3.3	Programmazione oraria (regolatore ambientale e cronotermostato)	26
<b>12</b>	<b>GESTIONE MULTIZONA</b>	<b>27</b>
<b>13</b>	<b>ANOMALIE</b>	<b>28</b>
13.1	Funzione di sblocco	31

## 1 AVVERTENZE GENERALI

-  Il manuale d'istruzione costituisce parte integrante del prodotto e di conseguenza deve essere conservato con cura e accompagnare sempre l'apparecchio; in caso di smarrimento o danneggiamento, ne richiedi un'altra copia al Servizio Tecnico di Assistenza.
-  L'installazione dell'apparecchio e qualsiasi altro intervento di assistenza e di manutenzione devono essere eseguiti da personale qualificato secondo le indicazioni della legge del D.M. 37 del 2008 ed in conformità alle norme UNI 7129-7131 e successivi aggiornamenti.
-  Per l'installazione si consiglia di rivolgersi a personale specializzato.
-  L'apparecchio dovrà essere destinata all'uso previsto dal costruttore. È esclusa qualsiasi responsabilità contrattuale ed extracontrattuale per danni causati a persone, animali o cose, da errori di installazione, di regolazione e di manutenzione o usi impropri.
-  L'apparecchio può essere utilizzato da bambini di età non inferiore a 8 anni e da persone con ridotte capacità fisiche, sensoriali o mentali, o prive di esperienza o della necessaria conoscenza, purché sotto sorveglianza oppure dopo che le stesse abbiano ricevuto istruzioni relative all'uso sicuro dell'apparecchio e alla comprensione dei pericoli ad esso inerenti. I bambini non devono giocare con l'apparecchio.
-  I dispositivi di sicurezza o di regolazione automatica degli apparecchi non devono, durante tutta la vita dell'impianto, essere modificati se non dal costruttore o dal fornitore.
-  Quest'apparecchio serve a produrre acqua calda, deve quindi essere allacciato ad un impianto di riscaldamento e/o ad una rete di distribuzione d'acqua calda sanitaria, compatibilmente alle sue prestazioni ed alla sua potenza.
-  In caso di fuoriuscite d'acqua, chiudere l'alimentazione idrica ed avvisare con sollecitudine il personale qualificato del Servizio Tecnico di Assistenza.
-  In caso di assenza prolungata chiudere l'alimentazione del gas e spegnere l'interruttore generale di alimentazione elettrica. Nel caso in cui si preveda rischio di gelo, svuotare l'impianto termico e quello sanitario se c'è rischio di gelo.
-  Per usufruire della protezione antigelo automatica di caldaia, basata sul funzionamento del bruciatore, l'apparecchio dev'essere in condizione di accendersi. Ciò comporta che qualsiasi condizione di blocco (per es. mancanza di gas o alimentazione elettrica, oppure intervento di una sicurezza) disattiva la protezione.
-  Verificare di tanto in tanto che la pressione di esercizio dell'impianto idraulico non sia scesa sotto il valore di 1 bar.
-  In caso di guasto e/o di cattivo funzionamento dell'apparecchio, disattivarlo, astenendosi da qualsiasi tentativo di riparazione o d'intervento diretto.
-  La manutenzione dell'apparecchio dev'essere eseguita almeno una volta all'anno: programmarla per tempo con il Servizio Tecnico di Assistenza significherà evitare sprechi di tempo e denaro.
-  In base al D.P.R. 16 aprile 2013 n. 74 il tecnico abilitato ai sensi del D.M. 22 gennaio 2008 n. 37 (impresa installatrice o mantentore), deve stabilire le prescrizioni e la periodicità delle operazioni di controllo ed eventuale manutenzione dell'impianto, per garantirne la necessaria sicurezza. In mancanza di queste, valgono le indicazioni del fabbricante.
-  Il prodotto a fine vita non deve essere smaltito come un rifiuto solido urbano ma deve essere conferito ad un centro di raccolta differenziata.

## 2 PER LA SUA SICUREZZA

---

L'utilizzo della caldaia richiede la stretta osservanza di alcune regole fondamentali di sicurezza:

 Non utilizzare l'apparecchio per scopi diversi da quelli cui è destinato.

 È pericoloso toccare l'apparecchio con parti del corpo bagnate o umide e/o a piedi nudi.

 È assolutamente sconsigliato tappare con stracci, carte od altro le griglie di aspirazione o di dissipazione e l'apertura di aerazione del locale dov'è installato l'apparecchio.

 Avvertendo odore di gas, non azionare assolutamente interruttori elettrici, telefono e qualsiasi altro oggetto che possa provocare scintille. Aerare il locale spalancando porte e finestre e chiudere il rubinetto centrale del gas.

 È vietato scollegare la caldaia dalla rete di alimentazione elettrica e chiudere il rubinetto del gas se la temperatura può scendere sotto lo zero, in quanto il sistema antigelo di 1° livello verrebbe disabilitato.

 Non appoggiare oggetti sulla caldaia.

 È sconsigliata qualsiasi operazione di pulizia prima di avere scollegato l'apparecchio dalla rete di alimentazione elettrica.

 Non tappare o ridurre dimensionalmente le aperture di aerazione del locale dov'è installato il generatore.

 Non lasciare contenitori e sostanze infiammabili nel locale dov'è installato l'apparecchio.

 È sconsigliato qualsiasi tentativo di riparazione in caso di guasto e/o di cattivo funzionamento dell'apparecchio.

 È pericoloso tirare o torcere i cavi elettrici.

 È vietato intervenire su elementi sigillati.

 È vietato accedere alle parti interne della caldaia. Qualsiasi intervento sul prodotto deve essere effettuato dal centro tecnico di assistenza o da personale professionalmente qualificato.

 La pulizia e la manutenzione destinata ad essere effettuata dall'utilizzatore non deve essere fatta da bambini senza sorveglianza.

 È vietato occludere lo scarico della condensa.

### 3 PANNELLO COMANDI REC10CH

Il comando remoto REC10CH ha la funzione di interfaccia macchina, visualizza le impostazioni relative al sistema e rende possibile l'accesso alla parametrizzazione. Al contempo può fornire anche le funzionalità di controllo multizona e termostato ambiente settimanale.

Possono essere presenti più REC10CH nel sistema ma **SOLO UNO** ha la funzione di interfaccia macchina (MASTER), gli altri REC10 hanno la funzione di cronotermostato per la regolazione ambientale delle zone cui sono associati; in quest'ultimo caso la videata principale del REC10 riporta i dati ambientali relativi alla zona ad esso associata.



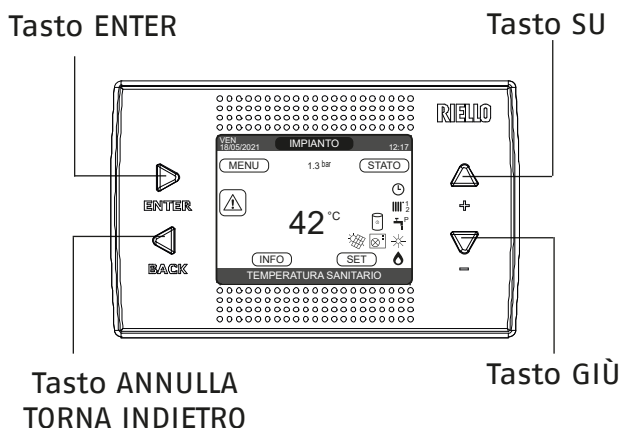









Il REC10CH è dotato di un display a cristalli liquidi retroilluminato.



Area tasti	<b>ENTER</b>	Conferma
	<b>BACK</b>	Torna alla schermata precedente / annulla scelta
		Torna alla schermata principale (pressione > 2 sec.)
	<b>+</b>	permette di scegliere tra le opzioni: IMPIANTO, STATO, SET, INFO, MENU e di navigare nei sottomenù scorrendo le voci verso l'alto
<b>-</b>	permette di scegliere tra le opzioni IMPIANTO, STATO, SET, INFO, MENU e di navigare nei sottomenù scorrendo le voci verso il basso	

Nella schermata principale è riportata, nella posizione centrale, la temperatura della sonda sanitario a meno che sia in corso una richiesta di calore, in questo caso viene visualizzata la temperatura di mandata della fonte attiva in quel momento (caldaia o pompa di calore, se installata). Il significato del valore è comunque indicato nella parte bassa del display.

Il valore espresso in bar è quello relativo alla pressione dell'acqua nell'impianto. In alto sono riportate le informazioni relative alla data e all'ora correnti, e, se disponibile, il valore della temperatura esterna rilevata.

	Questa icona indica che è stato impostato per il sistema lo stato di funzionamento OFF. Ogni richiesta di accensione viene ignorata ad eccezione della funzione antigelo. Le funzioni antiblocco pompa e 3-vie e antigelo restano attive.
	Questa icona indica che è attivo il modo di funzionamento INVERNO (funzione RISCALDAMENTO attiva). Se è in corso una richiesta di riscaldamento dalla zona principale, l'icona è lampeggiante. Se è in corso una richiesta di riscaldamento da una delle zone opzionali, i numeri 1 piuttosto che 2 sono lampeggianti.
	(Solo se presente pompa di calore) Questa icona indica che è attiva la funzione RAFFRESCAMENTO nel modo di funzionamento ESTATE. Se in corso una richiesta di raffrescamento dalla zona principale, l'icona è lampeggiante. Se è in corso una richiesta di raffrescamento da una delle zone opzionali, i numeri 1 piuttosto che 2 sono lampeggianti.
	Questa icona indica che è abilitato il circuito sanitario di caldaia. Quando è in corso una richiesta sanitario, l'icona è lampeggiante. Solo con caldaie solo riscaldamento con bollitore: se ci troviamo fuori dalle fasce orarie di abilitazione del sanitario, l'icona si presenta sbarrata. Solo con caldaia combinata: la P in posizione apice rispetto all'icona sanitario indica che la funzione preriscaldamento caldaia è abilitata; la P lampeggiante indica che è in corso una richiesta di preriscaldamento.
	Quando abilitata la funzione "programmazione oraria riscaldamento" questa icona indica che il riscaldamento della relativa zona è in modalità AUTOMATICO (la gestione delle richieste riscaldamento segue la programmazione oraria impostata). Se ci troviamo fuori dalle fasce orarie di abilitazione del riscaldamento, l'icona si presenta sbarrata.
	Quando abilitata la funzione "programmazione oraria riscaldamento" questa icona indica che il riscaldamento della relativa zona è in modalità MANUALE (la gestione delle richieste riscaldamento non segue la programmazione oraria impostata, ma è sempre attiva).
OFF	Questa icona indica che la zona principale, quando controllata da termostato ambiente, è stata impostata su SPENTO (non attiva)
	(Solo se presente pompa di calore) Questa icona indica che è abilitata la gestione di una pompa di calore. Quando la pompa di calore è in funzione, allora l'icona è lampeggiante.
	(Solo se presente impianto solare) Questa icona indica che è abilitata la gestione di un impianto solare (se presente). Quando il circolatore impianto solare è in funzione, allora l'icona è lampeggiante.
	Questa icona indica che il sistema sta rilevando la presenza di fiamma.
	Questa icona indica la presenza di un'anomalia ed è sempre lampeggiante.
	(Solo con caldaie combinate e presenza di bollitore + pompa di calore abilitata per produzione acqua calda sanitaria). Questa icona indica, qualora siano disponibili nel sistema, la presenza di un bollitore ed di una pompa di calore abilitata al sanitario. L'icona appare sbarrata con una "X" quando il sistema lavora al di fuori delle fasce orarie di attivazione della pompa di calore in sanitario, mentre lampeggia quando la pompa di calore è in funzione per il carico del bollitore
	(Solo se fotovoltaico abilitato) Questa icona indica che è abilitata la gestione del fotovoltaico; se l'icona è lampeggiante significa che la produttività elettrica del fotovoltaico è adeguata (contatto chiuso). Il sistema ibrido provvede, qualora le condizioni lo consentano, a privilegiare il contributo della pompa di calore

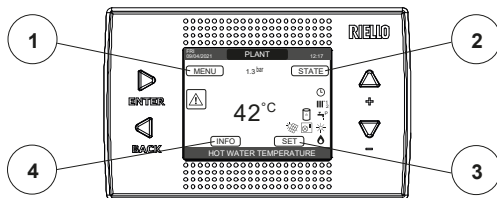

## 1 MENU

### MENU

- IMPOSTAZIONI
  - ORA E DATA
  - ORA LEGALE
  - LINGUA
  - BACKLIGHT
- PROGRAMMA ORARIO
  - PRINCIPALE
  - ZONA 1
  - ZONA 2
  - SANITARIO PDC

VALORE DI DEFAULT IMPOSTATO IN FABBRICA	VALORE MINIMO	VALORE MASSIMO	LIVELLO DI ACCESSO
			UTENTE
			UTENTE
FUNZIONE ATTIVA	FUNZIONE NON ATTIVA	FUNZIONE ATTIVA	UTENTE
		ITALIANO / ENGLISH / ...	UTENTE
5 min	1 min	15 min	UTENTE
			UTENTE
			UTENTE: solo se POR = 1
			UTENTE: solo se POR = 1 e aggiunta zona
			UTENTE: solo se POR = 1 e aggiunta zona
			UTENTE: solo se PDC presente e abilitata al sanitario

## 2 STATO

### STATO

- CALDAIA
- SANITARIO
  - INTERROMPI ANTILEGIO
- ZONA PRINCIPALE
- POMPA DI CALORE
  - ATTIVA/DISATTIVA RID NOTTURNA
  - INIZIO RID NOTTURNA
  - FINE RID NOTTURNA

VALORE DI DEFAULT IMPOSTATO IN FABBRICA	VALORE MINIMO	VALORE MASSIMO	LIVELLO DI ACCESSO
OFF	OFF/ESTATE/INVERNO		UTENTE
AUTO	AUTO/MANUALE		UTENTE
			UTENTE: quando ANTILEGIO attiva
AUTO	AUTO/MANUALE/OFF (se POR=0)		UTENTE
ON	ON/OFF (se POR=1)		UTENTE
FUNZIONE DISATTIVA	FUNZIONE ATTIVA	FUNZIONE DISATTIVA	UTENTE
20:00	00:00	23:59	UTENTE solo se RID NOTTURNA attiva
09:00	00:00	23:59	UTENTE solo se RID NOTTURNA attiva

## 3 SET

### SET

- RISCALDAMENTO
- SANITARIO
- RAFFRESCAMENTO
- SETPOINT BOLLITORE
- PRERISCALDO

VALORE DI DEFAULT IMPOSTATO IN FABBRICA	VALORE MINIMO	VALORE MASSIMO	LIVELLO DI ACCESSO
80,5°C (AT) - 45°C (BT)	MIN SET RISC	MAX SET RISC	UTENTE
0°C	-5°C	+5°C	UTENTE: se SEX collegata e tipo richiesta "TA"
60,0°C	37,5°C	60°C	UTENTE
18 °C	4 °C	20 °C	se si lavora a punto fisso
0	-5	+5	se si lavora con curve climatiche
60 °C	37,5 °C	60 °C	UTENTE: con bollitore
0	0	2	UTENTE

## 4 INFO Vedi paragrafo specifico "INFO"



## 4 SCHERMATA INIZIALE

All'accensione il REC10CH potrebbe:

- richiedere l'impostazione di ora e data (consultare il paragrafo "9.1.1 ORA E DATA").
- visualizzare la revisione firmware richiedendo la pressione di un tasto per continuare.

Premendo i tasti **+ e -** è possibile spostare la selezione delle funzioni secondo questo ordine:

- IMPIANTO
- STATO
- SET
- INFO
- MENU

Premendo il tasto **ENTER** si accede alle impostazioni della funzione selezionata (ad eccezione della voce IMPIANTO).

Il tasto **BACK** risulta inattivo (ad eccezione della voce IMPIANTO).



## 5 IMPIANTO

Questa voce non rappresenta propriamente una funzione.

Piuttosto indica a quale zona si riferisce il dato mostrato sulla schermata iniziale e a quale zona fanno riferimento le impostazioni accessibili mediante le altre funzioni.

La presenza di una o più zone oltre a IMPIANTO dipende dalla configurazione dell'installazione. Per questo motivo una o più zone citate in seguito potrebbero essere assenti dalla vostra configurazione o potrebbero essere identificate con un nome differente.

Per cambiare zona è necessario evidenziare IMPIANTO premendo eventualmente i tasti **+ e -**.

Successivamente, premendo i tasti **ENTER** e **BACK**, sarà possibile selezionare le altre zone secondo questa sequenza:

- IMPIANTO
- ZONA PRINCIPALE
- ZONA 1 (se configurata)
- ZONA 2 (se configurata)

Le impostazioni di ORA E DATA, LINGUA e **BACKLIGHT** sono indipendenti dalla zona selezionata.

Le informazioni contenute nel menu INFO sono indipendenti dalla zona selezionata. Selezionando PRINCIPALE, ZONA 1 o ZONA 2 non è possibile impostare alcun parametro relativo al sanitario.

## 6 STATO

---

Il menu STATO consente di impostare la modalità di funzionamento come segue:

CALDAIA,

ZONA PRINCIPALE

POMPA DI CALORE (se presente)

Nota: ZONA PRINCIPALE è visibile in questo menu solo se la zona è gestita da un termostato ambiente.

POMPA di CALORE è visibile solo se al sistema è collegata una pompa di calore.

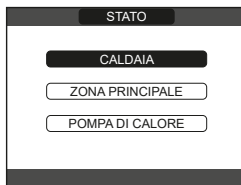

### 6.1 CALDAIA

---

Selezionando questa funzione è possibile impostare lo stato della caldaia o del sistema selezionando una delle seguenti opzioni:

OFF

INVERNO

ESTATE

Lo stato evidenziato è quello attualmente selezionato. Per selezionare uno stato differente occorre evidenziarlo mediante + e - e confermare la selezione premendo il tasto **ENTER**.

Una volta convalidata la selezione il display torna alla schermata **STATO**.

Premere **BACK** per tornare alla schermata iniziale senza effettuare alcuna selezione.

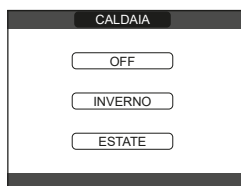

#### 6.1.1 OFF

---

Selezionando OFF il sistema viene spento.

#### 6.1.2 INVERNO

---

Selezionando INVERNO il sistema produce acqua calda sanitaria e per il riscaldamento.

#### 6.1.3 ESTATE

---

Selezionando ESTATE il sistema produce acqua calda sanitaria e, se configurata una pompa di calore, anche raffrescamento. Il riscaldamento non è attivo.

## 6.2 ZONA PRINCIPALE

Selezionando questa funzione è possibile impostare lo stato della zona principale selezionando una delle seguenti opzioni:

se programmazione oraria riscaldamento non abilitata:

ACCESO

SPENTO

se programmazione oraria riscaldamento abilitata:

AUTO

MANUALE

SPENTO.

Per selezionare uno stato differente occorre evidenziarlo mediante i tasti + e - e confermare la selezione premendo il tasto **ENTER**.

Una volta convalidata la selezione il display torna alla schermata **STATO**.

Premere il tasto **BACK** per tornare alla schermata **STATO** senza effettuare alcuna selezione.

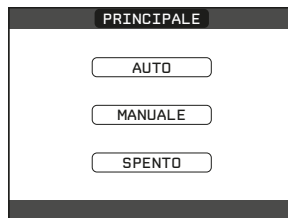

### 6.2.1 ACCESO

Selezionando **ACCESO** le richieste della zona verranno soddisfatte.

### 6.2.2 AUTO

Selezionando **AUTO** le richieste della zona verranno servite seguendo il programma orario.

### 6.2.3 MANUALE

Selezionando **MANUALE** le richieste della zona verranno servite secondo il setpoint impostato dall'utente.

### 6.2.4 SPENTO

Selezionando **SPENTO** le richieste della zona non verranno soddisfatte.

NOTA: qualora si volesse disattivare la zona in ESTATE o in INVERNO, è necessario selezionare la stagione prestabilita (ESTATE o INVERNO nel menù CALDAIA) ed impostare la zona interessata su SPENTO.

### 6.3 POMPA DI CALORE (se presente)

Selezionando POMPA DI CALORE è possibile abilitare la RIDUZIONE NOTTURNA. Questo parametro serve per ridurre la rumorosità della pompa di calore attraverso la limitazione della massima frequenza di funzionamento del compressore nella fascia oraria prestabilita dai parametri INIZIO RID NOTTURNA e FINE RID NOTTURNA

#### INIZIO RID NOTTURNA (SE ATTIVA RID NOTTURNA)

Questo parametro serve per impostare l'orario di inizio della fascia di limitazione della frequenza del compressore della pompa di calore quando funzione riduzione notturna abilitata.

Range 00:00 - 23:59

Default 20:00

#### FINE RID NOTTURNA (SE ATTIVA RID NOTTURNA)

Questo parametro serve per impostare l'orario di fine della fascia di limitazione della frequenza del compressore della pompa di calore quando funzione riduzione notturna abilitata.

Range 00:00 - 23:59

Default 09:00



### 6.4 INTERROMPI ANTILEGIO (solo in presenza di bollitore)

La funzione antilegionella può essere anticipatamente interrotta nei seguenti modi:

- portando la caldaia in stato OFF,
- selezionando dal MENU STATO, la voce SANITARIO e successivamente INTERROMPI ANTILEGIO

La funzione, se interrotta, viene ripetuta il giorno successivo alla stessa ora anche in caso di programmazione settimanale.

## 7 SET

Attraverso la funzione **SET** è possibile configurare i setpoint di RISCALDAMENTO, SANITARIO, RAFFRESCAMENTO (se configurata pompa di calore), SETPOINT BOLLITORE (se configurato bollitore) e PRERISCALDO.

Per farlo è necessario evidenziare la voce desiderata mediante + e - e poi premere il tasto **ENTER** per confermare la selezione. Premendo **BACK** si torna alla schermata iniziale senza effettuare alcuna selezione.



### 7.1 RISCALDAMENTO

Premere i tasti + e - per modificare il setpoint riscaldamento e confermare la selezione premendo il tasto **ENTER**.

Premere il tasto **BACK** per tornare alla schermata **SET** senza effettuare alcuna selezione.

Se installata una sonda esterna, il valore della temperatura di mandata viene scelto automaticamente dal sistema, che provvede ad adeguare rapidamente la temperatura ambiente in funzione delle variazioni della temperatura esterna. Se si desiderasse modificare il valore della temperatura, aumentandolo o diminuendolo rispetto a quello automaticamente calcolato dalla scheda elettronica, è possibile modificare il setpoint RISCALDAMENTO scegliendo all'interno del range il livello di comfort desiderato (-5 ÷ +5).

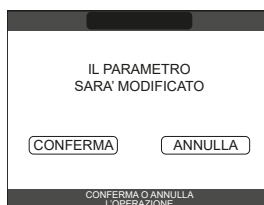

Successivamente viene chiesto di confermare l'impostazione del setpoint: selezionare **CONFERMA** oppure **ANNULLA** mediante i tasti + e - e validare la scelta premendo il tasto **ENTER**.

La conferma della selezione riporta il display alla schermata **SET**.

L'annullamento della selezione o la pressione del tasto **BACK** riportano il display alla schermata **SET** precedente.

## 7.2 SANITARIO

Premere i tasti + e - per modificare il setpoint acqua sanitaria erogata dalla caldaia. Premere il tasto **ENTER** per validare la selezione.

Premere il tasto **BACK** per tornare alla schermata **SET** senza effettuare alcuna selezione.

Successivamente viene chiesto di confermare l'impostazione del setpoint: selezionare **CONFERMA** oppure **ANNULLA** mediante i tasti + e - e validare la scelta premendo **ENTER**.

La conferma della selezione riporta il display alla schermata **SET** precedente.

L'annullamento della selezione o la pressione del tasto **BACK** riportano il display alla schermata **SET**.



## 7.3 RAFFRESCAMENTO (disponibile se installata pompa di calore abilitata al raffrescamento)

Premere + e - per modificare il setpoint raffrescamento e confermare la selezione premendo il tasto **ENTER**.

Premere **BACK** per tornare alla schermata **SET** senza effettuare alcuna selezione.

Se è attivata la termoregolazione in raffrescamento il valore della temperatura di mandata viene scelto automaticamente dal sistema, che provvede ad adeguare rapidamente la temperatura ambiente in funzione delle variazioni della temperatura esterna.

Se si desidera modificare il valore della temperatura, aumentandolo o diminuendolo rispetto a quello automaticamente calcolato dalla scheda elettronica, è possibile modificare il setpoint RAFFRESCAMENTO scegliendo all'interno del range il livello di comfort desiderato (-5 ÷ +5).

Successivamente viene chiesto di confermare l'impostazione del setpoint: selezionare **ENTER** oppure **BACK** mediante + e - e validare la scelta premendo il tasto **ENTER**. La conferma della selezione riporta il display alla schermata **SET** precedente.

L'annullamento della selezione o la pressione del tasto **BACK** riportano il display alla schermata **SET**.

NOTA: tale parametro è disponibile quando nell'impianto è installata una pompa di calore abilitata al raffrescamento dell'ambiente.



## 7.4 SETPOINT BOLLITORE (solo in presenza di bollitore)

La funzione antilegionella può essere anticipatamente interrotta nei seguenti modi:

- portando la caldaia in stato OFF,
- selezionando dal MENU STATO, la voce SANITARIO e successivamente INTERROMPI ANTILEGIO

La funzione, se interrotta, viene ripetuta il giorno successivo alla stessa ora anche in caso di programmazione settimanale.

## 7.5 PRERISCALDO

Questa funzione permette di mantenere calda l'acqua contenuta nello scambiatore sanitario al fine di ridurre i tempi di attesa durante i prelievi. Quando la funzione preriscaldamento è abilitata il simbolo P si accende fisso in posizione apice rispetto all'icona sanitario. Durante l'accensione del bruciatore in seguito ad una richiesta di preriscaldamento, il simbolo P inizia a lampeggiare.

È possibile accedere alla funzione PRERISCALDO selezionando **SET** nella schermata principale del REC10CH. Impostando il parametro **PRERISCALDO = 1** si attiva la funzione preriscaldamento sanitario di caldaia.

Per disattivare la funzione preriscaldamento impostare nuovamente il parametro **PRERISCALDO = 0**, il simbolo P si spegne.

La funzione non è attiva con caldaia in stato OFF.

## 7.6 TOUCH & GO

Se non si desidera lasciare la funzione PRERISCALDO sempre attiva e si necessita di acqua calda pronta subito, è possibile effettuare il preriscaldamento dell'acqua sanitaria solo pochi istanti prima del prelievo.

Impostare il parametro **PRERISCALDO = 2** per attivare la funzione Touch & Go. Tale funzione consente, aprendo e chiudendo il rubinetto, di attivare il preriscaldamento istantaneo, che predispone l'acqua calda solo per quel prelievo.



Il tasto INFO sul display del REC10CH consente di visualizzare una lista di informazioni relative al funzionamento del sistema.

Il passaggio dalla visualizzazione di un parametro a quella del successivo, avviene attraverso la pressione rispettivamente dei tasti + e -.



**Alcune Info potrebbero non essere disponibili in funzione della configurazione del sistema**

ATTENZIONE - Non è possibile modificare i dati visualizzati.

### Elenco INFO

- ORE FUNZIONE SCALDAMASSETTO
- SONDA MANDATA
- SONDA RITORNO
- SONDA SANITARIO
- SONDA ALTA BOLLITORE
- SONDA BOLLITORE BASSA
- COLLETTORE SOLARE
- SONDA FUMI
- SONDA ESTERNA
- T EXT PER TERMOREG
- FLUSSIMETRO / SETPOINT SANITARIO OT+
- VENTILATORE
- MANDATA ZONA 1
- MANDATA ZONA 2
- ORE FUNZ SONDA FUMI
- SET ZONA PRINCIPALE
- SET ZONA 1
- SET ZONA 2
- PRESSIONE IMPIANTO
- CURVA (combustione)
- MANDATA PDC
- RITORNO PDC
- TEMP EXT PDC

- TREFR TUBO BASSA PRESS
- TREFR TUBO ALTA PRESS
- TREFR CONDENSATORE
- TREFR SCAMBIATORE
- MODO OPERATIVO PDC
- FREQUENZA PDC
- TEMPO COMPRESSORE PDC
- TEMPO CIRCOLATORE PDC
- FLUSSOSTATO PDC
- POTENZA PDC
- SET POINT PDC
- PROSSIMA ANTILEGIO

Il tasto **ENTER** risulta inattivo.

Il tasto **BACK** consente di tornare alla schermata iniziale.



## 9 MENU

Attraverso la funzione MENU è possibile accedere alla configurazione delle IMPOSTAZIONI e del PROGRAMMA ORARIO (se POR=1).

Per farlo è necessario evidenziare la voce desiderata mediante + e - e poi premere il tasto **ENTER** per confermare la selezione.

Premendo **BACK** si torna alla schermata iniziale senza effettuare alcuna selezione.

### 9.1 IMPOSTAZIONI

Selezionando questa funzione è possibile modificare le impostazioni di:

- ORA E DATA
- ORA LEGALE
- LINGUA
- BACKLIGHT

Per accedere all'impostazione desiderata occorre evidenziarla mediante + e - e confermare la selezione premendo il tasto **ENTER**.

Premere **BACK** per tornare alla schermata iniziale senza effettuare alcuna selezione.

#### 9.1.1 ORA E DATA

Premere il tasto **ENTER** per evidenziare in sequenza ORE, MINUTI, GIORNO, MESE, ANNO e premere + e - per modificare il valore desiderati.

Una volta terminata la sequenza premendo il tasto **ENTER**, le impostazioni effettuate vengono confermate e il display torna alla schermata iniziale.

Premendo in qualsiasi momento **BACK** il sistema torna alla schermata IMPOSTAZIONI annullando le modifiche effettuate.

Nota: il dispositivo gestisce in modo automatico il cambio dell'ora da solare a legale e viceversa

#### 9.1.2 ORA LEGALE

Scegliere FUNZIONE ATTIVA per abilitare la gestione automatica del cambio dell'ora da solare a legale e viceversa.

#### 9.1.3 LINGUA

Premere + e - per selezionare la lingua desiderata.

Premendo il tasto **ENTER** la scelta della lingua viene confermata e il display torna alla schermata iniziale.

Premendo **BACK** il sistema torna alla schermata IMPOSTAZIONI senza modificare la lingua del sistema.

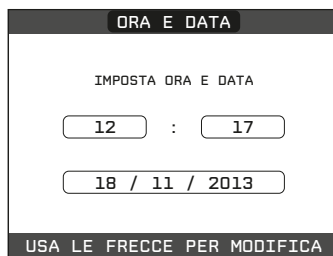

## 9.1.4 BACKLIGHT

Premere + e - per selezionare il tempo di illuminazione del display.

Premendo il tasto **ENTER** la selezione viene confermata e il display torna alla schermata iniziale.

Premendo **BACK** il sistema torna alla schermata IMPOSTAZIONI annullando la selezione.

Trascorso il tempo impostato senza che sia stato premuto alcun tasto viene visualizzata la schermata di segnalazione anomalie, se il sistema è in allarme, oppure la retroilluminazione si spegne visualizzando solo l'orologio. In questo viene visualizza anche l'icona di fiamma se il bruciatore è acceso e/o l'icona pompa di calore se anche quest'ultima risulta in funzione. Premendo un tasto qualunque la retro illuminazione si riaccende riportando la visualizzazione alla schermata iniziale.



## 9.1.5 PROGRAMMA ORARIO

Selezionando questa funzione è possibile modificare i seguenti programmi orari:

- zona PRINCIPALE (se POR=1)
- ZONA 1 (se POR=1)
- ZONA 2 (se POR=1)
- SANITARIO PDC

Per accedere al programma orario desiderato occorre evidenziarlo mediante + e - e confermare la selezione premendo il tasto **ENTER**.

Premere **BACK** per tornare alla schermata iniziale senza effettuare alcuna selezione.

NOTE:

- i parametri PRINCIPALE, ZONA 1 o ZONA 2 sono disponibili se attiva la programmazione oraria della zona interessata (POR=1)
- il parametro SANITARIO PDC è disponibile se l'impianto è predisposto di una pompa di calore che provvede al riscaldamento dell'acqua sanitaria stoccata in un bollitore
- per il parametro SANITARIO PDC sono disponibili due programmazioni orarie: una per l'inverno ed una per l'estate. Selezionare pertanto la stagione desiderata (ESTATE o INVERNO) dal menù STATO/CALDAIA e provvedere alla programmazione del parametro SANITARIO PDC.

ATTENZIONE: in ESTATE il parametro è im-



postato da fabbrica con programmazione oraria attiva tutti i giorni della settimana dalle 05:00 alle 08:00 per evitare, nel caso sia attiva la funzionalità di raffrescamento, continue inversioni di ciclo della pompa di calore. Qualora si volesse modificare l'impostazione in oggetto consultare il Servizio Tecnico di Assistenza.

Per una descrizione dettagliata del programma orario, consultare la sezione "PROGRAMMAZIONE ORARIA".

## 10 PROGRAMMAZIONE ORARIA

---

Selezionare il giorno desiderato mediante + e -. Insieme al giorno verrà mostrata una tabella con le fasce orarie già presenti. Premere il tasto **ENTER** per accedere alla programmazione del giorno selezionato.

Premendo **BACK** si torna alla schermata iniziale senza effettuare alcuna selezione.

Una volta effettuata la selezione sarà possibile scegliere tra le seguenti opzioni:

- AGGIUNGI
- MODIFICA
- CANCELLA
- COPIA



## 10.1 AGGIUNGI

Questa funzione serve per aggiungere una nuova fascia oraria al giorno selezionato.

Premere il tasto **ENTER** per selezionare la funzione dopo averla evidenziata, se necessario, con + e -.

Premere + e - per incrementare o decrementare di 30 minuti l'ora di inizio e premere il tasto **ENTER** per confermare la scelta effettuata.

Premere+ e - per incrementare o decrementare di 30 minuti l'ora di fine e premere il tasto **ENTER** per confermare la scelta effettuata.

A conferma dell'operazione terminata con successo, il display visualizzerà la tabella con la nuova fascia lampeggiante.

## 10.2 MODIFICA

Questa funzione serve per modificare una fascia oraria già esistente nel giorno selezionato.

Premere il tasto **ENTER** per selezionare la funzione dopo averla evidenziata, se necessario, con + e -.

Premere + e - per selezionare la fascia oraria desiderata e premere il tasto **ENTER** per confermare la scelta effettuata.

PRINCIPALE	
INIZIO	FINE
07:30	08:30
11:30	13:30
18:00	22:30
GIOVEDÌ	
<b>AGGIUNGI</b>	
MODIFICA	
CANCELLA	
COPIA	
SELEZIONA OPZIONE	

PRINCIPALE	
INIZIO	FINE
07:30	08:30
11:30	13:30
18:00	22:30
GIOVEDÌ	
AGGIUNGI	
FASCIA	
INSERISCI	
ORA INIZIO	
<b>14:00</b>	
[ ] [ ]	
USA LE FRECCHE PER MODIFICA	

PRINCIPALE	
INIZIO	FINE
07:30	08:30
11:30	13:30
18:00	22:30
GIOVEDÌ	
AGGIUNGI	
FASCIA	
INSERISCI	
ORA FINE	
<b>15:00</b>	
14:00 [ ]	
USA LE FRECCHE PER MODIFICA	

PRINCIPALE	
INIZIO	FINE
07:30	08:30
11:30	13:30
14:00	15:00
18:00	22:30
GIOVEDÌ	
<b>AGGIUNGI</b>	
MODIFICA	
CANCELLA	
COPIA	
USA LE FRECCHE PER MODIFICA	

PRINCIPALE	
INIZIO	FINE
07:30	08:30
11:30	13:30
18:00	22:30
GIOVEDÌ	
AGGIUNGI	
<b>MODIFICA</b>	
CANCELLA	
COPIA	
SELEZIONA OPZIONE	

PRINCIPALE	
INIZIO	FINE
07:30	08:30
11:30	13:30
18:00	22:30
GIOVEDÌ	
SELEZIONA	
FASCIA DA	
MODIFICARE	
<b>07:30</b>	
USA LE FRECCHE PER SELEZIONE	

Premere + e - per incrementare o decrementare di 30 minuti l'ora di inizio e premere il tasto **ENTER** per confermare la scelta effettuata.

Premere + e - per incrementare o decrementare di 30 minuti l'ora di fine e premere il tasto **ENTER** per confermare la scelta effettuata.

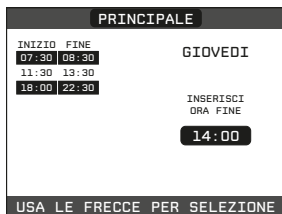
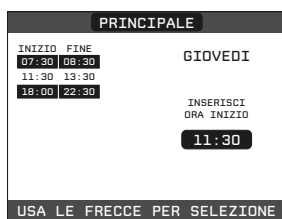

### 10.3 CANCELLA

Questa funzione serve per eliminare una fascia oraria già esistente nel giorno selezionato.

Premere il tasto **ENTER** per selezionare la funzione dopo averla evidenziata, se necessario, con + e -.

Premere + e - per selezionare la fascia oraria desiderata e premere il tasto **ENTER** per confermare la scelta effettuata.

Per confermare o annullare la scelta effettuata, evidenziare l'opzione corrispondente e confermare mediante il tasto **ENTER**.

A conferma dell'operazione terminata con successo, il display visualizzerà la tabella con la fascia selezionata lampeggiante poco prima di eliminarla dalla tabella.

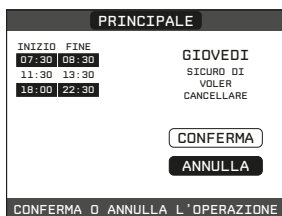

## 10.4 COPIA

Questa funzione serve per replicare il programma orario del giorno selezionato.

Premere il tasto **ENTER** per selezionare la funzione dopo averla evidenziata, se necessario, con + e -.

Premere + e - per selezionare il giorno su cui copiare il programma orario e premere il tasto **ENTER** per confermare la scelta effettuata.

Il giorno verrà evidenziato e sarà possibile selezionarne altri con lo stesso procedimento.

Al termine della selezione evidenziare **CONFERMA** e premere il tasto **ENTER**.

A conferma dell'operazione terminata con successo, il display visualizzerà l'elenco dei giorni su cui è stata copiato il programma orario.

A conferma dell'operazione terminata con successo, il display visualizzerà la tabella con la nuova fascia lampeggiante.

Sarà possibile selezionare una nuova fascia da modificare oppure, premendo **BACK** sarà possibile tornare alla schermata precedente **PROGRAMMA ORARIO**.

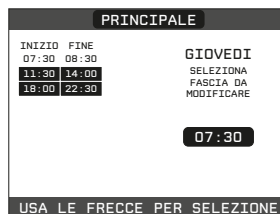
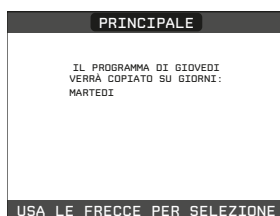
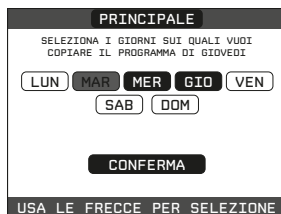
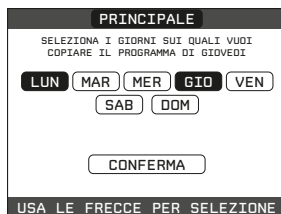

## 11 MODALITA' DI UTILIZZO

**Regolatore ambientale = interfaccia macchina + regolazione temperatura ambiente e programmazione oraria**

in aggiunta alle funzioni di interfaccia macchina descritte in precedenza, il REC espleta le funzioni di regolazione della temperatura ambiente e la programmazione oraria.

**Cronotermostato = regolazione temperatura ambiente+programmazione oraria delle zone associate**

In questa configurazione il REC10CH **non assolve** alle funzioni di interfaccia macchina, che continuano ad essere espletate dal REC10CH di caldaia, ma svolge la funzione di regolazione ambientale e programmazione oraria della zona associata.

In schermata PRINCIPALE si possono selezionare:

- MODO
- SETPOINT AMBIENTE
- INFO (vedi paragrafo "8 Info")
- MENU



### 11.1 MODO

Diversamente da quanto visto per la funzione interfaccia utente, in questo caso il modo si riferisce alla modalità di regolazione della zona. Le possibili modalità sono:

- AUTO: la regolazione della temperatura ambiente segue la programmazione oraria settimanale impostata.
- RISPARMIO: è come il modo AUTO, con la differenza che il setpoint di temperatura è diminuito di 3°C in INVERNO e incrementato di 3°C in ESTATE se il RAFFRESCAMENTO è abilitato.
- SPENTO: indica che per quella zona non viene mai attivata una richiesta di riscaldamento, viene garantita una temperatura ambiente minima di 8°C in INVERNO e una temperatura massima di 40°C in ESTATE se il RAFFRESCAMENTO è abilitato.



## 11.2 SETPOINT AMBIENTE

Selezionando il setpoint ambiente è possibile attivare la modalità di regolazione COMFORT. Questo modo consiste nell'impostazione di un valore di setpoint di temperatura ambiente per un intervallo limitato di tempo. Una volta selezionata la temperatura, viene richiesta la durata di tale intervallo. Allo scadere del tempo, la modalità ritorna quella impostata precedentemente.

Per attivare il modo COMFORT è necessario evidenziare la temperatura mediante + e -. Dopo aver confermato la selezione con il tasto **ENTER**, il valore della temperatura comincerà a lampeggiare.

Premendo + e - sarà possibile modificare la temperatura a intervalli di 0.5°C.

Una volta confermata la selezione, apparirà una nuova schermata dove sarà possibile impostare la durata del modo COMFORT.

Per la modifica è necessario premere + e -. È possibile effettuare una selezione compresa fra 30 minuti e 24 ore a intervalli di 30 minuti.

Verrà successivamente mostrato un riepilogo su temperatura e durata del modo COMFORT.

Verrà richiesta ulteriore conferma delle selezioni effettuate.

È possibile abbandonare in qualsiasi momento la programmazione di temperatura e durata del modo COMFORT mediante la pressione del tasto **BACK**.





## 11.3 MENU

Attraverso la funzione MENU è possibile accedere alla configurazione del SET MANDATA, delle IMPOSTAZIONI e del PROGRAMMA ORARIO. Per farlo è necessario evidenziare la voce desiderata mediante + e - e poi premere il tasto **ENTER** per confermare la selezione.

Premendo **BACK** si torna alla schermata iniziale senza effettuare alcuna selezione.



### 11.3.1 SET MANDATA (cronotermostato)

Premere + e - per modificare il setpoint mandata e confermare la selezione premendo il tasto **ENTER**.

NOTA - In caso di sonda esterna collegata il set di mandata viene calcolato automaticamente dalla macchina per il riscaldamento in INVERNO, mentre continua ad essere impostato manualmente dall'utente per il raffreddamento in ESTATE.

Premere **BACK** per tornare alla schermata MENU senza effettuare alcuna selezione.

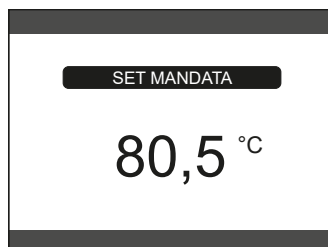

Successivamente viene chiesto di confermare l'impostazione del setpoint: selezionare **ENTER** oppure **BACK** mediante + e - e validare la scelta premendo il tasto **ENTER**.

La conferma della selezione riporta il display alla schermata MENU.

L'annullamento della selezione o la pressione del tasto **BACK** riportano il display alla schermata MENU precedente.



### 11.3.2 IMPOSTAZIONI

Selezionando questa funzione è possibile modificare le impostazioni di:

- ORA E DATA
- LINGUA
- BACKLIGHT

Per la modifica delle impostazioni, consultare le sezioni:

- "9.1 IMPOSTAZIONI"
- "9.1.1 ORA E DATA"
- "9.1.3 LINGUA"
- "9.1.4 BACKLIGHT"

NOTA: qualora la zona fosse controllata da una sonda ambiente, è possibile effettuare le medesime impostazioni da REC10CH MASTER nella schermata della zona interessata.

### 11.3.3 PROGRAMMAZIONE ORARIA

(Regolatore ambientale e cronotermostato)

Da questo menù è possibile accedere alla visualizzazione e regolazione della programmazione oraria.

Per ciascun giorno della settimana è possibile impostare fino a 4 fasce, caratterizzate da un orario di inizio e un orario di fine.

In questa modalità di funzionamento la programmazione oraria consente anche l'impostazione di **un setpoint di temperatura ambiente come di seguito descritto.**



**Per aggiungere una fascia oraria effettuare le seguenti operazioni:**

selezionare AGGIUNGI e confermare con **ENTER**.

Premere + e - per incrementare o decrementare di 30 minuti l'ora di inizio e confermare con **ENTER**.

Premere + e - per incrementare o decrementare di 30 minuti l'ora di fine e confermare con **ENTER**.

Premere + e - per aumentare o diminuire di 1 ° C il valore di setpoint e confermare con **ENTER**.

Continuare con la programmazione delle altre fasce orarie.

Per una descrizione dettagliata delle altre funzioni relative alla programmazione oraria (MODIFICA - CANCELLA - COPIA) riferirsi al paragrafo "10 PROGRAMMAZIONE ORARIA"

**NOTA** - si osservi come, in presenza di una zona regolata da REC10CH in configurazione cronotermostato, non sia più possibile impostare la relativa programmazione oraria sul REC10CH che assolve le funzioni di interfaccia macchina. Quest'ultima sarà gestita solamente dal corrispondente cronotermostato REC10CH.

**NOTA:** qualora la zona fosse controllata da una sonda ambiente, è possibile effettuare le medesime impostazioni da REC10CH MASTER nella schermata della zona interessata.

## 12 GESTIONE MULTIZONA

- Se l'impianto prevede la presenza di zone secondarie non controllate da un REC-10CH, per ciascuna zona viene attivata sull'interfaccia macchina una schermata di riferimento.
- Il passaggio tra questa videata e quella di interfaccia avviene selezionando la voce in alto (quella riportante il nome di zona o l'indicazione "IMPIANTO") e premendo il tasto ENTER o BACK.
- In questo modo si scorrono ciclicamente le videate relative a tutte le zone, nonché la videata principale di interfaccia.
- Le informazioni riportate nella schermata di riferimento sono relative alla zona cui la schermata risulta associata, con lo stesso significato già visto per i modi di funzionamento illustrati in precedenza, a parte il fatto che lo spegnimento della zona viene indicato da un messaggio scorrevole a piè di pagina e non dalla scritta "OFF" sopra l'icona riscaldamento come invece accade per la zona PRINCIPALE.



## 13 ANOMALIE

All'insorgere di una anomalia, viene attivata una schermata riportante il codice di errore ed una breve descrizione alfanumerica della stessa. Premendo **BACK** è possibile ritornare alla schermata principale, dove la presenza dell'anomalia viene segnalata da una nuova icona lampeggiante:



È possibile ritornare nella schermata di descrizione anomalie evidenziando l'icona con + e - e poi premendo il tasto **ENTER**. La schermata di descrizione anomalie si attiva automaticamente una volta trascorso il tempo di illuminazione del display senza che sia stato premuto alcun tasto.

Premere + e - per visualizzare la descrizione di altre anomalie eventualmente presenti.

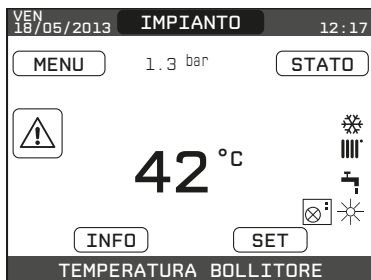

### Elenco anomalie caldaia

CODICE ERRORE	MESSAGGIO ERRORE	DESCRIZIONE TIPO ALLARME
E010	blocco fiamma/guasto elettronica ACF	definitivo
E011	fiamma parassita	transitorio
E020	termostato limite	definitivo
E030	anomalia ventilatore	definitivo
E040	trasduttore acqua – caricare l'impianto	definitivo
E041	trasduttore acqua – premere ENTER per riempire l'impianto	transitorio
E042	anomalia trasduttore pressione acqua	definitivo
E060	guasto sonda sanitario	transitorio
E070	guasto sonda mandata	transitorio
	sovra temperatura sonda mandata	definitivo
E077	allarme differenziale sonda mandata-ritorno	definitivo
	termostato acqua zona principale	transitorio
E080	guasto sonda ritorno/	transitorio/
	sovra temperatura sonda ritorno/	definitivo/
E090	allarme differenziale sonda ritorno-mandata	definitivo
	guasto sonda fumi/	transitorio/
E091	sovra temperatura sonda fumi	definitivo
E099	pulizia scambiatore primario	transitorio
--	tentativi di sblocco esauriti	definitivo
	pressione acqua bassa premere OK per caricare	transitorio
--	pressione acqua alta verificare l'impianto	transitorio
--	persa comunicazione scheda caldaia	transitorio
--	persa comunicazione BUS 485	transitorio

### Elenco anomalie combustione

<b>CODICE ERRORE</b>	<b>MESSAGGIO ERRORE</b>	<b>DESCRIZIONE TIPO ALLARME</b>
E021	allarme ione	Si tratta di allarmi temporanei che se presenti più volte nell'arco di un'ora diventano definitivi; viene visualizzato l'allarme E097 e viene eseguita una post ventilazione di 45 secondi alla velocità massima del ventilatore. È sempre possibile sbloccare l'allarme prima del termine della post ventilazione.
E022	allarme ione	
E023	allarme ione	
E024	allarme ione	
E067	allarme ione	
E088	allarme ione	
E097	allarme ione	
E085	combustione incoerente	Si tratta di allarmi temporanei che se presenti più volte nell'arco di un'ora diventano definitivi; viene visualizzato l'ultimo errore verificatosi e viene eseguita una post ventilazione di 2 minuti alla velocità massima del ventilatore. Non è possibile sbloccare l'allarme prima del termine della post ventilazione a meno che non si tolga alimentazione alla caldaia.
E094	combustione incoerente	
E095	combustione incoerente	Si tratta di anomalie temporanee che inibiscono il ciclo di accensione.
E058	anomalia tensione di rete	
E065	allarme corrente di modulazione	
E086	allarme ostruzione fumi	Anomalia temporanea segnalata durante la Post Ventilazione. Viene mantenuta una Post Ventilazione di 5 min alla massima velocità del ventilatore.

In caso di impianto ibrido le anomalie sono disponibili nel manuale di programmazione per la gestione dei sistemi ibridi

### Per anomalia E041

Se il valore di pressione dovesse scendere al di sotto del valore di sicurezza di 0,3 bar la caldaia visualizza il codice di anomalia "E041 - TRASDUTTORE ACQUA PREMERE OK PER RIEMPIRE L'IMPIANTO" per un tempo transitorio di 30 sec durante il quale è possibile attivare la procedura di caricamento semiautomatico, premendo il tasto **ENTER** per riempire l'impianto (la procedura è attivabile solo in ESTATE o in INVERNO).

Durante la fase di caricamento sul display compare il messaggio scorrevole a pié di pagina "RIEMPIMENTO SEMIAUTOMATICO IN CORSO", mentre il valore di pressione evidenziato sul display dovrebbe iniziare a salire.

Alla fine del caricamento il messaggio scorrevole "TERMINATO RIEMPIMENTO SEMIAUTOMATICO" viene visualizzato a pié pagina.

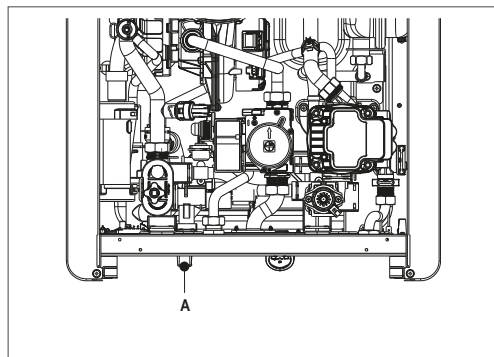
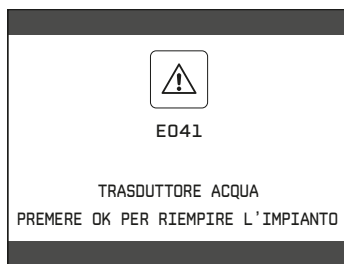

Trascorso il tempo transitorio, se l'anomalia persiste, viene visualizzato il codice di anomalia E040.

Con caldaia in anomalia E040 è necessario procedere al caricamento manuale agendo sul rubinetto di riempimento (A) sino a che la pressione raggiunge un valore compreso tra 1 e 1,5 bar.

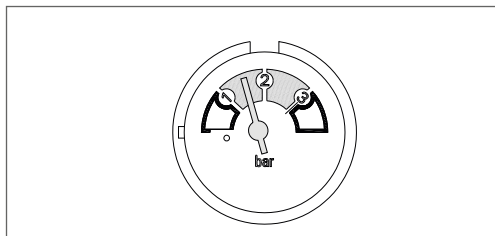

Se il calo di pressione è molto frequente chiedere l'intervento del Servizio Tecnico di Assistenza.

### Per anomalia E091

La caldaia dispone di un sistema di auto-diagnosi che è in grado, sulla base delle ore totalizzate in particolari condizioni di funzionamento, di segnalare la necessità di intervento per la pulizia dello scambiatore primario.

È richiesto l'intervento del Servizio Tecnico di Assistenza.

## 13.1 FUNZIONE DI SBLOCCO

Per ripristinare il funzionamento della caldaia in caso di anomalia è necessario accedere alla schermata di descrizione delle anomalie e, se trattasi di blocco non volatile che richiede una procedura di reset, questo viene indicato a video e può essere effettuato da REC10CH premendo il tasto **ENTER**.

A questo punto la caldaia, se le condizioni di corretto funzionamento sono ripristinate, riparte automaticamente.

Se i tentativi di sblocco non riattivano il funzionamento, interpellare il Servizio di Assistenza di zona.

Sono possibili fino ad un massimo di 5 tentativi di sblocco consecutivi da REC10CH, dopo di che è necessario intervenire togliendo alimentazione alla macchina per ripristinare il numero di tentativi a disposizione.



Chiedere l'intervento del Servizio Tecnico di Assistenza.



E020

TERMOSTATO LIMITE  
PREMERE OK PER RESET



E020

TERMOSTATO LIMITE  
RESET REC10 ESAURITI

# RIELLO

RIELLO S.p.A.  
Via Ing. Pilade Riello, 7  
37045 - Legnago (VR)  
[www.riello.it](http://www.riello.it)

Poiché l'Azienda è costantemente impegnata nel continuo perfezionamento di tutta la sua produzione, le caratteristiche estetiche e dimensionali, i dati tecnici, gli equipaggiamenti e gli accessori, possono essere soggetti a variazione.