

# SUPEREVODUE E

NOTE D'IMPIEGO E  
TECNICHE PER L'INSTALLAZIONE



Complimenti per la scelta.

La Vostra caldaia è modulante a regolazione e accensione elettronica.

- Ad alto rendimento
- a camera stagna

La Vostra caldaia con recuperatore condensante, a differenza delle caldaie tradizionali, consente di recuperare energia condensando il vapore acqueo contenuto nei fumi di scarico; cioè, a parità di calore prodotto, **consuma meno gas** ed inoltre i fumi di scarico contengono **meno sostanze dannose** per l'ambiente.

È pensata specificatamente per funzionare con impianti a alta temperatura quali impianti a radiatore e comunque la temperatura minima di ritorno impianto di riscaldamento non deve mai essere inferiore a 40 °C.

I materiali che la compongono e i sistemi di regolazione di cui è dotata Vi offrono sicurezza, comfort elevato e risparmio energetico così da farVi apprezzare al massimo i vantaggi del riscaldamento autonomo.



**PERICOLO:** Le indicazioni contrassegnate da questo simbolo devono essere osservate per evitare infortuni di origine meccanica o generica (es. ferite o contusioni).



**PERICOLO:** Le indicazioni contrassegnate da questo simbolo devono essere osservate per evitare infortuni di origine elettrica (folgorazione).



**PERICOLO:** Le indicazioni contrassegnate da questo simbolo devono essere osservate per evitare il pericolo d'incendio e di esplosione.



**PERICOLO:** Le indicazioni contrassegnate da questo simbolo devono essere osservate per evitare infortuni di origine termica (ustioni).



**ATTENZIONE:** Le indicazioni contrassegnate da questo simbolo devono essere osservate per evitare malfunzionamenti e/o danni materiali all'apparecchio o ad altri oggetti.



**ATTENZIONE:** Le indicazioni contrassegnate da questo simbolo sono informazioni importanti che devono essere lette attentamente.



## IMPORTANTE



WARNING

- ✓ **Il libretto** deve essere letto attentamente; si potrà così utilizzare la caldaia in modo razionale e sicuro; deve essere conservato con cura poiché la sua consultazione potrà essere necessaria in futuro. Nel caso in cui l'apparecchio venga ceduto ad altro proprietario dovrà essere corredato dal presente libretto.
- ✓ **La prima accensione** deve essere effettuata da uno dei Centri Assistenza Autorizzati il cui elenco è reperibile sul sito internet [www.saviocaldaie.it](http://www.saviocaldaie.it); la validità della garanzia è a partire dalla data di acquisto del prodotto -vedi condizioni riportate sul certificato specifico-.
- ✓ **Il costruttore** declina ogni responsabilità da eventuali traduzioni del presente libretto dalle quali possano derivare interpretazioni errate; non può essere considerato responsabile per l'inosservanza delle istruzioni contenute nel presente libretto o per le conseguenze di qualsiasi manovra non specificamente descritta.

## DURANTE L'INSTALLAZIONE

- ✓ **L'installazione** deve essere eseguita da personale qualificato in modo che, sotto la sua responsabilità, vengano rispettate le leggi e le norme nazionali e locali vigenti in merito.
- ✓ **La caldaia** permette di riscaldare acqua ad una temperatura inferiore a quella di ebollizione e deve essere allacciata ad un impianto di riscaldamento e/o a una rete di distribuzione di acqua sanitaria, compatibilmente alle sue prestazioni e alla sua potenza.  
La caldaia deve essere alimentata con gas **Metano (G20) o Butano-Propano (G30-G31)**.  
Lo scarico della condensa deve essere collegato al condotto di scarico condensa domestico e deve risultare ispezionabile (UNI 11071 e norme correlate).  
La caldaia dovrà essere destinata solo all'uso per la quale è stata espressamente prevista; inoltre:
  - Non deve essere esposta agli agenti atmosferici.
  - Questo apparecchio non è destinato all'uso da parte di persone con ridotte capacità psichiche o motorie, o con mancanza di esperienza e conoscenza (inclusi i bambini), a meno che ci sia la supervisione di una persona responsabile alla loro sicurezza e vi sia data un'adeguata istruzione sull'uso dell'apparecchio.
  - I bambini devono essere sorvegliati per assicurarsi che non giochino con l'apparecchio.
  - Evitare l'uso scorretto della caldaia.
  - Evitare manovre su dispositivi sigillati.
  - Evitare il contatto con parti calde durante il funzionamento.

## DURANTE L'USO

- ✓ **È vietato poiché pericoloso** ostruire anche parzialmente la o le prese d'aria per la ventilazione del locale dov'è installata la caldaia (UNI 11071 e norme correlate);
- ✓ **Le riparazioni** devono essere eseguite esclusivamente dai Centri di Assistenza Autorizzati utilizzando ricambi originali; limitarsi pertanto a disattivare la caldaia (vedere istruzioni).
- ✓ **Avvertendo odore di gas:**
  - Non azionare interruttori elettrici, il telefono e qualsiasi altro oggetto che possa provocare scintille.
  - Aprire immediatamente porte e finestre per creare una corrente d'aria che purifichi il locale.
  - Chiudere i rubinetti del gas.
  - Chiedere l'intervento di personale professionalmente qualificato.
- ✓ **Prima di avviare la caldaia**, si consiglia di far verificare da personale professionalmente qualificato che l'impianto di alimentazione del gas:
  - Sia a perfetta tenuta.
  - Sia dimensionato per la portata necessaria alla caldaia.
  - Sia dotato di tutti i dispositivi di sicurezza e controllo prescritti dalle norme vigenti.
  - Assicurarsi che l'installatore abbia collegato lo scarico della valvola di sicurezza ad un imbuto di scarico.

Il costruttore non è responsabile di danni causati dall'apertura della valvola di sicurezza e conseguente uscita d'acqua, qualora non correttamente collegata ad una rete di scarico.
  - Assicurarsi che l'installatore abbia collegato lo scarico del sifone della condensa ad un apposito imbuto di scarico (UNI 11071 e norme correlate) che deve essere realizzato in modo da evitare il congelamento della condensa ed assicuri la sua corretta evacuazione.
- ✓ **Non toccare l'apparecchio** con parti del corpo bagnate o umide e/o a piedi nudi.
- ✓ **Nel caso di lavori o manutenzioni** di strutture poste nelle vicinanze dei condotti dei fumi e/o nei dispositivi di scarico dei fumi o loro accessori, spegnere l'apparecchio e, a lavori ultimati, farne verificare l'efficienza da personale professionalmente qualificato.

**Apparecchio in categoria: II2H3+ (gas G20 20 mbar, G30 29 mbar, G31 37 mbar)**

**Paese di destinazione: IT**

Questo apparecchio è conforme alle seguenti Direttive Europee:

Direttiva Gas 2009/142/CE

Direttiva Rendimenti 92/42/CEE

Direttiva Compatibilità Elettromagnetica 2014/30/UE

Direttiva Bassa Tensione 2014/35/UE

Direttiva Progettazione Ecocompatibile 2009/125/CE

Il costruttore nella costante azione di miglioramento dei prodotti, si riserva la possibilità di modificare i dati espressi in questa documentazione in qualsiasi momento e senza preavviso. La presente documentazione è un supporto informativo e non considerabile come contratto nei confronti di terzi.

# INDICE

<b>1 DESCRIZIONE DELLA CALDAIA.....</b>	<b>6</b>	5.12 Installazione della sonda esterna di temperatura (opzionale) .....	39
1.1 Vista d'assieme .....	6	5.13 Collegamento elettrico tra caldaia e sonda esterna .....	39
1.2 Valvola di intercettazione .....	6	5.14 Collegamento elettrico del remoto (opzionale) .....	40
1.3 Pannello comandi .....	6	5.15 Abilitazione funzionamento con sonda esterna da remoto .....	41
1.4 Caratteristiche generali LCD .....	7	5.16 Settaggio del coefficiente K della sonda esterna .....	42
<b>2 ISTRUZIONI PER L'USO.....</b>	<b>9</b>	5.17 Settaggio della postcircolazione della pompa .....	44
2.1 Avvertenze .....	9	5.18 Selezione della frequenza di riaccensione ..	46
2.2 Accensione .....	9	5.19 Esempi di impianti idraulici con separatore idraulico (opzionale) .....	49
2.3 Temperatura del circuito di riscaldamento ..	10	<b>6 PREPARAZIONE AL SERVIZIO .....</b>	<b>50</b>
2.4 Temperatura acqua sanitaria .....	11	6.1 Avvertenze .....	50
2.5 Funzione AcquaComfort .....	12	6.2 Sequenza delle operazioni .....	50
2.6 Spegnimento .....	13	<b>7 VERIFICA REGOLAZIONE GAS.....</b>	<b>52</b>
<b>3 CONSIGLI UTILI .....</b>	<b>14</b>	7.1 Avvertenze .....	52
3.1 Riempimento del circuito riscaldamento ..	14	7.2 Operazioni e settaggio gas .....	52
3.2 Riscaldamento .....	14	7.3 Regolazione dell'accensione del bruciatore	54
3.3 Protezione antigelo .....	14	<b>8 TRASFORMAZIONE GAS .....</b>	<b>57</b>
3.4 Manutenzione periodica .....	15	8.1 Avvertenze .....	57
3.5 Pulizia esterna .....	15	8.2 Operazioni e settaggio gas .....	57
3.6 Anomalie di funzionamento .....	15	<b>9 MANUTENZIONE.....</b>	<b>61</b>
3.7 Codice anomalia remoto .....	16	9.1 Avvertenze .....	61
<b>4 CARATTERISTICHE TECNICHE .....</b>	<b>17</b>	9.2 Smontaggio pannelli carrozzeria .....	61
4.1 Vista d'assieme .....	17	9.3 Svuotamento del circuito sanitario .....	61
4.2 Schema di principio .....	18	9.4 Svuotamento del circuito riscaldamento ..	61
4.3 Schema elettrico .....	20	9.5 Pulizia dello scambiatore primario .....	62
4.4 Caratteristica idraulica .....	21	9.6 Verifica della pressurizzazione del vaso d'espansione riscaldamento .....	62
4.5 Vaso d'espansione .....	21	9.7 Pulizia dello scambiatore sanitario .....	62
4.6 Dati tecnici M296.24SA/EDY .....	22	9.8 Pulizia del bruciatore .....	62
4.7 Dati tecnici M296.28SA/EDY .....	26	9.9 Controllo del recuperatore condensante ..	62
<b>5 INSTALLAZIONE.....</b>	<b>30</b>	9.10 Controllo del sifone scarico condensa .....	62
5.1 Avvertenze .....	30	9.11 Controllo del condotto di espulsione fumi ..	63
5.2 Precauzioni per l'installazione .....	30	9.12 Verifica del rendimento della caldaia .....	63
5.3 Installazione del supporto caldaia .....	31	9.13 Settaggio della funzione spazzacamino caldaia .....	64
5.4 Dimensioni .....	32		
5.5 Raccordi .....	32		
5.6 Montaggio della caldaia .....	32		
5.7 Installazione del condotto di espulsione fumi .....	33		
5.8 Dimensioni e lunghezze scarichi fumi .....	34		
5.9 Posizionamento dei terminali di tiraggio .....	36		
5.10 Collegamento elettrico .....	37		
5.11 Collegamento di un termostato ambiente o valvole di zona .....	38		

<i>Modelli</i>	<i>Sigla certificazione caldaia</i>
SUPEREVODUE E 24S	M296.24SA/...
SUPEREVODUE E 28S	M296.28SA/...

# DESCRIZIONE DELLA CALDAIA

## 1 DESCRIZIONE DELLA CALDAIA

### 1.1 Vista d'assieme

Il modello e la matricola della caldaia sono stampati nel certificato di garanzia.

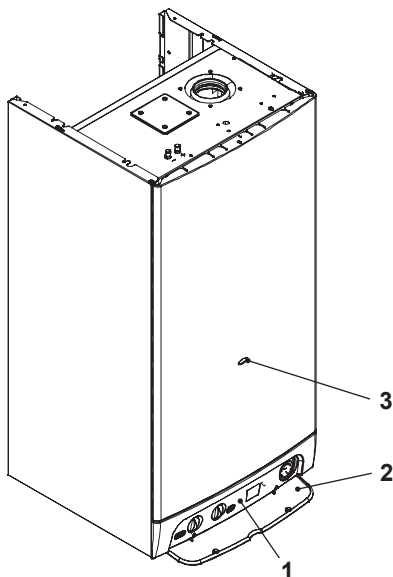

Fig. 1.1

- 1 Pannello comandi
- 2 Basculante copri pannello comandi
- 3 Apertura controllo bruciatore

### 1.2 Valvola di intercettazione

Prevedere l'installazione di un rubinetto di intercettazione in ingresso acqua sanitaria.

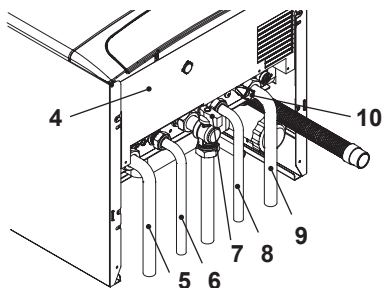

Fig. 1.2

- 4 Etichetta alimentazione gas
- 5 Tubo mandata riscaldamento
- 6 Tubo uscita acqua sanitaria
- 7 Rubinetto gas
- 8 Tubo entrata acqua sanitaria
- 9 Tubo ritorno riscaldamento
- 10 Rubinetto di riempimento del circuito riscaldamento

### 1.3 Pannello comandi

- 11 Manopola regolazione temperatura sanitari
- 12 Selettore di funzione / Manopola regolazione temperatura riscaldamento
- 13 Pulsante ripristino caldaia
- 14 LCD
- 15 Manometro

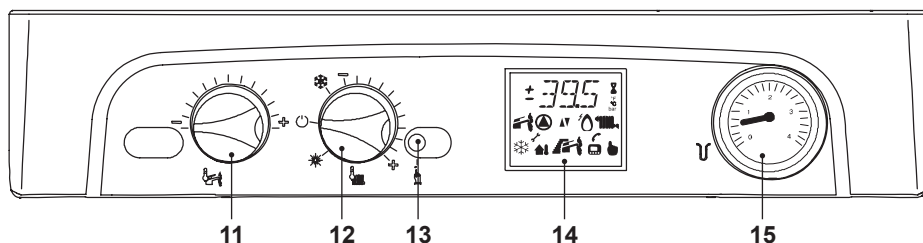

Fig. 1.3

# DESCRIZIONE DELLA CALDAIA

## 1.4 Caratteristiche generali LCD

Per le caratteristiche tecniche della caldaia consultare la sezione "CARATTERISTICHE TECNICHE" a pag. 17.

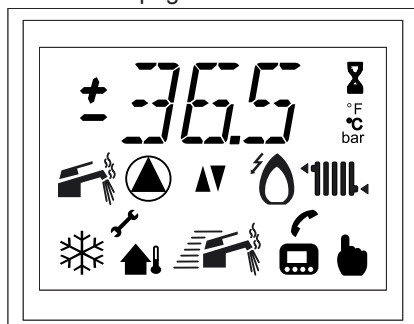

Fig. 1.4

### LEGENDA

	Il simbolo indica che la caldaia può essere riattivata direttamente dal utente, premendo il pulsante di ripristino
	Il simbolo indica che il guasto richiede l'intervento di assistenza tecnica specializzata
	Tutti i simboli rappresentati con delle linee che lo circondano, indicano che il simbolo sta lampeggiando















### SEGNALAZIONI DATE DAL LCD

LCD	FUNZIONE
E01 + 	Blocco di sicurezza per mancata accensione
E02 + 	Blocco per intervento termostato di sicurezza
E03 + 	Blocco generico

E10 + 	Blocco per intervento sonda fumi
E11 + 	Fiamma parassita
E14 + 	Pompa in avaria
E04 + 	Mancanza circolazione pompa o pressione impianto insufficiente
E05 + 	Anomalia controllo: - ventilatore - sensore pressione fumi - sifone scarico condensa
E06 + 	Guasto sonda NTC riscaldamento
E07 + 	Guasto sonda NTC sanitario
E08 + 	Guasto sonda NTC esterna
E09 + 	Guasto sonda NTC fumi (interruzione)
L01 	Limitazione NTC primario in sanitario
	Il simbolo lampeggiante indica la comunicazione tra LCD e scheda.
	Caldaia in inverno (riscaldam. + sanitario)
	Caldaia in estate (sanitario)
	Caldaia in attesa inverno Modalità sanitario + riscaldamento (lampeggio simbolo)

# DESCRIZIONE DELLA CALDAIA

USO

	Caldaia in attesa estate Modalità sanitario (lampeggio simbolo)
	
<b>OFF</b>	Caldaia alimentata e selettore in OFF (lampeggio simbolo)
	
	Remoto collegato
	Sonda controllo temperatura esterna collegata
	Caldaia in richiesta potenza riscaldamento (lampeggio simbolo)
<b>40.....85</b>	
	Caldaia in richiesta potenza riscaldamento con sonda esterna collegata (lampeggio simbolo)
<b>40.....85</b>	
	
	Controllo temperatura riscal- damento con sensore manda- ta (sonda superiore)
	Preriscaldamento abilitato
	Preriscaldamento in corso (lampeggio simbolo)
<b>35.....60</b>	
	Caldaia in sanitario (lampeggio simbolo)
<b>35.....60</b>	
	Caldaia in fase antigelo (lampeggio simbolo + lampeg- gio temperatura)
<b>5.....35</b>	
	Caldaia in fase Antifrost (lampeggio temperatura)
<b>5.....35</b>	
	Accensione bruciatore (scarica)

	Presenza fiamma (Bruciatore acceso)
	Circolatore attivo
<b>°C</b>	Temperatura variabile espres- sa in °C
	Set Sanitario (visibile x 10 sec) (vengono disabilitati tutti gli al- tri simboli) (lampeggio simbolo)
<b>35.....60</b>	
	Set Riscaldamento (visibile x 10 sec) (vengono disabilitati tutti gli al- tri simboli) (lampeggio simbolo)
<b>40.....85</b>	
Reset parametri default Il reset avviene solo impostando il corretto valore e viene visualizzato dall'accensione di tutti i simboli.	
	
<b>Spazzacamino</b> L'attivazione dello spazzacamino avviene impostando il corretto parametro e viene visualizzato dall'accensione della mano e dal lampeggio alternato fra temperatura e simbolo di comunicazione e termosifone.	
	



# ISTRUZIONI PER L'USO

## 2 ISTRUZIONI PER L'USO

### 2.1 Avvertenze



Controllate che il circuito riscaldamento sia regolarmente riempito d'acqua anche se la caldaia dovesse servire alla sola produzione d'acqua calda sanitaria.

Provvedete altrimenti al corretto riempimento vedi sezione "Riempimento del circuito riscaldamento" a pag. 14.

Tutte le caldaie sono dotate di un sistema "anti-gelo" che interviene nel caso in cui la temperatura della stessa scenda al di sotto di 5°C; pertanto **non disattivare la caldaia**. Nel caso in cui la caldaia non venga utilizzata nei periodi freddi, con conseguente rischio di gelo fate quanto indicato nella sezione "Protezione antigelo" a pag. 14.

### 2.2 Accensione

- Aprire il rubinetto gas della caldaia (Fig. 2.1), ed eventuali rubinetti di intercettazione presenti nell'impianto.

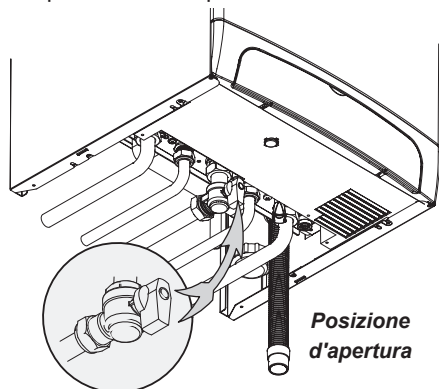

Fig. 2.1

- Alimentate elettricamente la caldaia azionando l'interruttore bipolare previsto nella installazione Il display LCD visualizza la sequenza di Fig. 2.2.

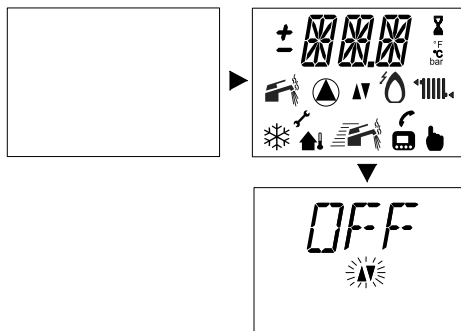

Fig. 2.2

### Funzionamento in riscaldamento/sanitario

- Ruotate il selettore 12 come in Fig. 2.3.

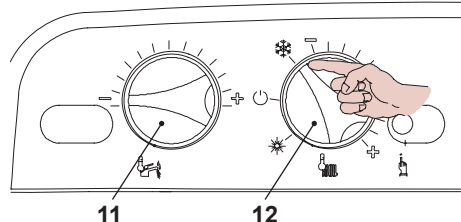

Fig. 2.3

Il display LCD visualizza la sequenza di Fig. 2.4.

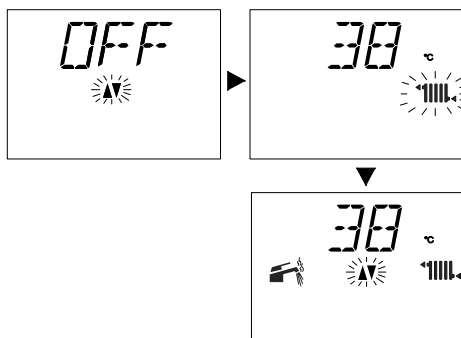

Fig. 2.4

### Funzionamento della sola produzione di acqua calda

- Ruotate il selettore 12 come in Fig. 2.5.

# ISTRUZIONI PER L'USO

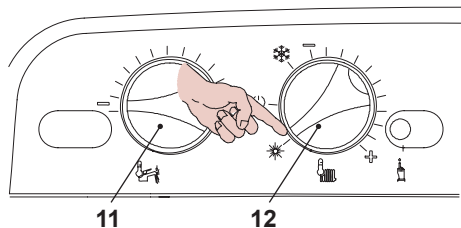

Fig. 2.5

Il display LCD visualizza la sequenza di Fig. 2.6.

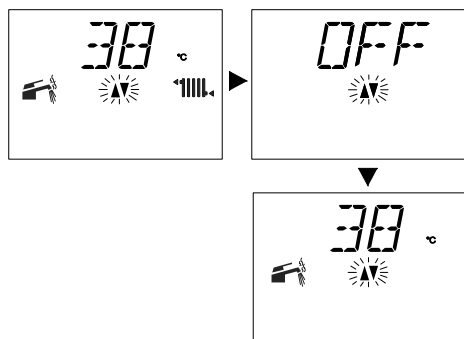
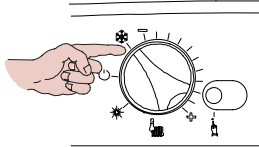

Fig. 2.6

## 2.3 Temperatura del circuito di riscaldamento

La temperatura dell'acqua calda di mandata riscaldamento è regolabile, ruotando la manopola indicata in Fig. 2.7 da un minimo di circa 40°C ad un massimo di circa 85°C.

Minimo



Massimo

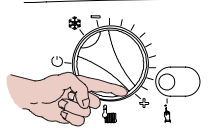

Fig. 2.7

Segnalazione data dal display LCD:

- con regolazione temperatura mandata riscaldamento minima Fig. 2.8;

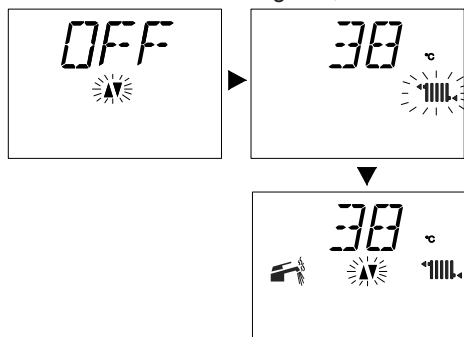

Fig. 2.8

- con regolazione temperatura mandata riscaldamento massima Fig. 2.9.

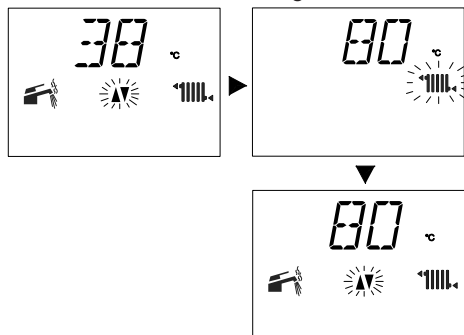

Fig. 2.9

## Regolazione della temperatura riscaldamento in funzione della temperatura esterna (senza sonda esterna)

Posizionare la manopola come segue:

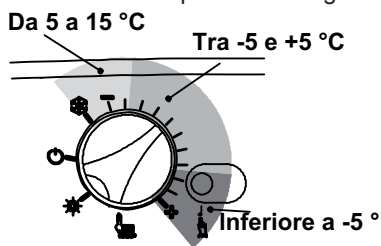

Fig. 2.10

# ISTRUZIONI PER L'USO

Il Vostro installatore qualificato, Vi potrà suggerire le regolazioni più indicate per il Vostro impianto.

La verifica del raggiungimento della temperatura impostata è visibile tramite LCD.

## Richiesta di potenza in riscaldamento

Quando la caldaia ha una richiesta di potenza in riscaldamento si può visualizzare la sequenza dal display LCD in Fig. 2.11.

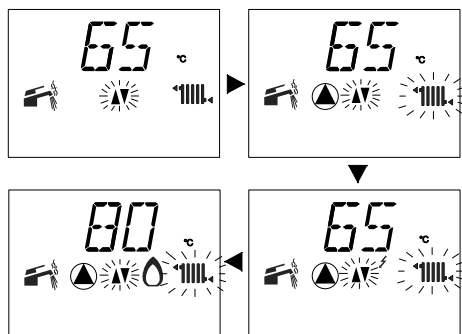

Fig. 2.11

## Regolazione della temperatura riscaldamento con sonda esterna installata

Quando è installata la sonda esterna (opzionale) la vostra caldaia regola automaticamente la temperatura dell'acqua di mandata dell'impianto di riscaldamento in relazione alla temperatura esterna.

Nel display LCD (Fig. 2.12) si accende il simbolo 🏠.

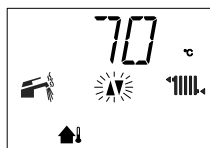

Fig. 2.12

In questo caso la caldaia deve essere impostata da un installatore qualificato (vedere "Settaggio del coefficiente K della sonda esterna" a pag. 42) e la manopola di regolazione temperatura riscaldamento deve essere posizionata come in Fig. 2.13.

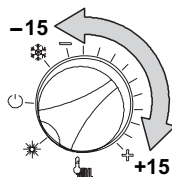

Fig. 2.13

Comunque se la temperatura ambiente non dovesse essere confortevole si può aumentare o diminuire la temperatura di mandata dell'impianto riscaldamento di  $\pm 15^\circ\text{C}$  agendo sulla manopola in Fig. 2.13 (vedere "Settaggio del coefficiente K della sonda esterna" a pag. 42).

## 2.4 Temperatura acqua sanitaria

La temperatura dell'acqua calda sanitaria in uscita dalla caldaia può essere regolata da un minimo di circa  $35^\circ\text{C}$ , ad un massimo di circa  $60^\circ\text{C}$ , ruotando la manopola indicata Fig. 2.14.

Minimo

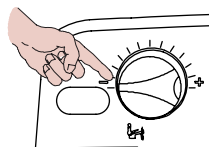

Massimo

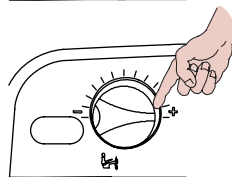

Fig. 2.14

## ISTRUZIONI PER L'USO

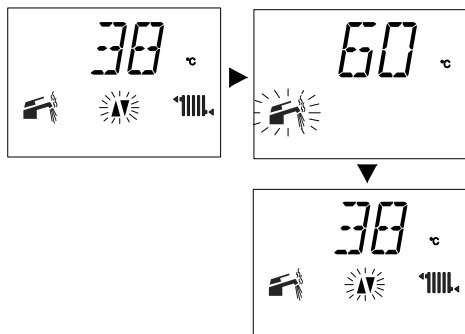

Fig. 2.15

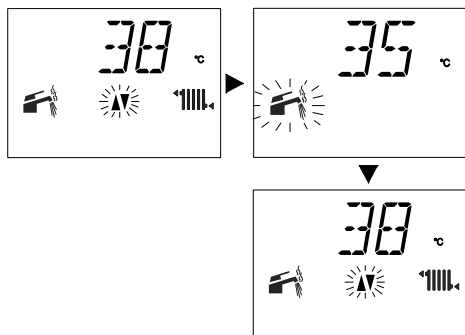

Fig. 2.16

### Regolazione

Regolate la temperatura dell'acqua sanitaria ad un valore adatto alle Vostre esigenze. Riducete la necessità di miscelare l'acqua calda con acqua fredda.

In questo modo apprezzerete le caratteristiche della regolazione automatica.

Se la durezza dell'acqua è particolarmente elevata, Vi consigliamo di regolare la caldaia a temperature inferiori a 50°C Fig. 2.17.

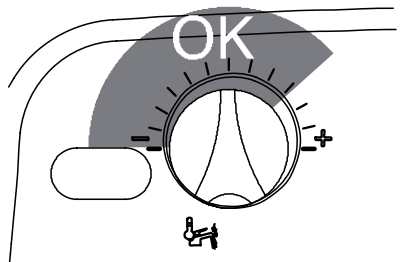

Fig. 2.17

In questi casi Vi consigliamo comunque di far installare un addolcitore sull'impianto sanitario.

Se la portata massima dell'acqua calda sanitaria è troppo elevata, tale da non permettere di raggiungere una temperatura sufficiente, fate installare l'apposito limitatore di portata dal Tecnico dell'Assistenza Autorizzata.

### Richiesta d'acqua calda sanitaria

Quando la caldaia ha una richiesta potenza in acqua calda sanitaria, questa si può visualizzare seguendo la sequenza del display LCD.

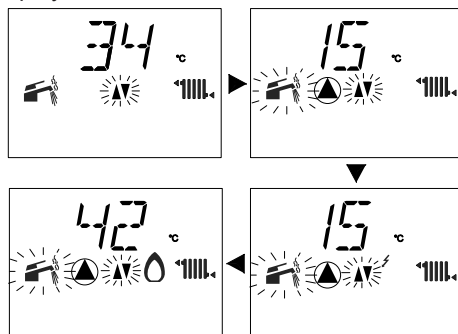



Fig. 2.18

### 2.5 Funzione AcquaComfort

Questa funzione diminuisce il consumo d'acqua sanitaria al momento del prelievo, preparando l'acqua della caldaia alla temperatura richiesta.

Per attivare la funzione AcquaComfort pre-

# ISTRUZIONI PER L'USO

mere il pulsante 13 Fig. 2.19 fino a quando nel display LCD Fig. 2.20 non compare il simbolo .

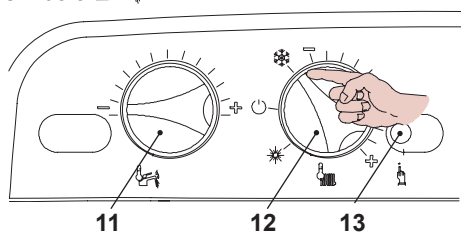

Fig. 2.19

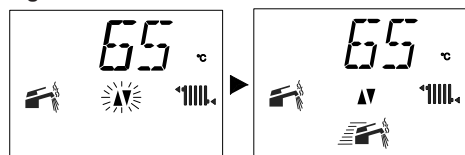



Fig. 2.20

N.B. Se alla caldaia viene tolta l'alimentazione elettrica, alla successiva riattivazione aspettare almeno 1 minuto prima di attivare tale funzione.

Per disabilitare la funzione AcquaComfort premere il pulsante 13 Fig. 2.19 fino a quando nel display LCD non scompare il simbolo .

## 2.6 Spegnimento

Ruotate il selettore 12 come illustrato in Fig. 2.21.

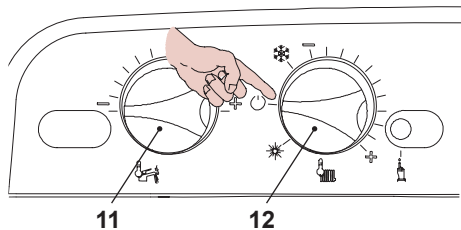

Fig. 2.21

Segnalazione data dal display LCD Fig. 2.22

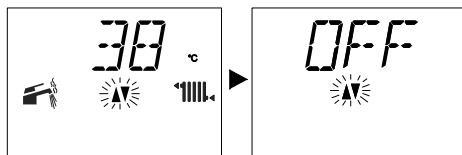

Fig. 2.22

Nel caso si preveda un lungo periodo di inattività della caldaia:

- Scollegate la caldaia dalla rete di alimentazione elettrica.
- Chiudere il rubinetto gas della caldaia (Fig. 2.23), ed eventuali rubinetti di intercettazione presenti nell'impianto.

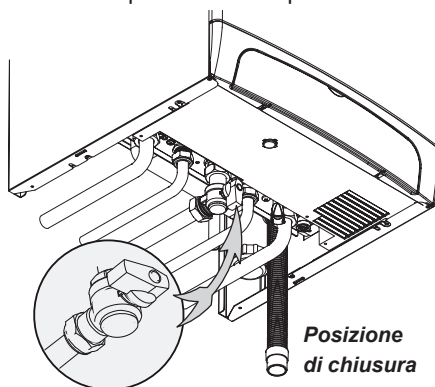

Fig. 2.23

- Provvedete, se necessario, allo svuotamento dei circuiti idraulici vedi sezione "Svuotamento del circuito sanitario" a pag. 61 e sezione "Svuotamento del circuito riscaldamento" a pag. 61.

# CONSIGLI UTILI

## 3 CONSIGLI UTILI

### 3.1 Riempimento del circuito riscaldamento

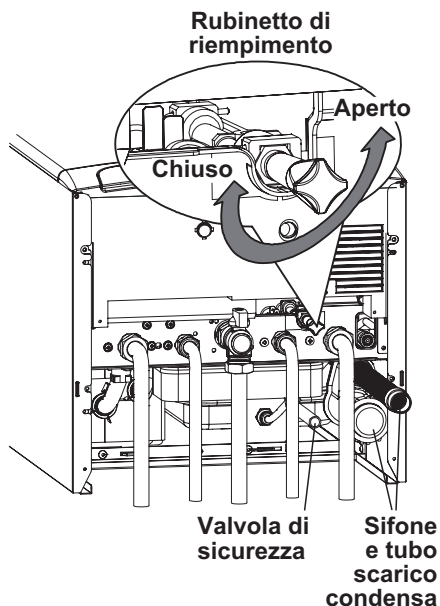

Fig. 3.1

Aprite il rubinetto di riempimento in Fig. 3.1 posto sotto la caldaia e verificate contemporaneamente la pressione del circuito riscaldamento sul manometro Fig. 3.2.

Pressione tra 1 e 1.5 bar

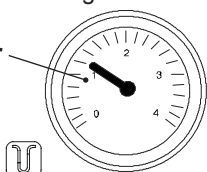

Fig. 3.2

La pressione dovrà essere compresa tra un valore di 1 bar - 1,5 bar.

Ad operazione effettuata, richiudete il rubinetto di riempimento e sfiatate eventualmente l'aria presente nei radiatori.

### 3.2 Riscaldamento

Per un servizio razionale ed economico fate installare un termostato ambiente.

Non chiudete mai il radiatore del locale nel quale è installato il termostato ambiente.

Se un radiatore (o un convettore) non riscalda, verificate l'assenza d'aria nell'impianto e che il rubinetto dello stesso sia aperto.

Se la temperatura ambiente è troppo elevata, non agite sui rubinetti dei radiatori, ma diminuite la regolazione della temperatura riscaldamento tramite il termostato ambiente o con la manopola regolazione riscaldamento in Fig. 3.3.

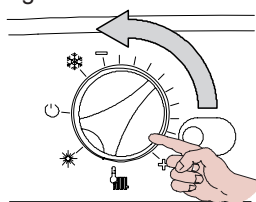

Fig. 3.3

### 3.3 Protezione antigelo

Il sistema antigelo, ed eventuali protezioni aggiuntive, proteggono la caldaia dai possibili danni dovuti al gelo. Tale sistema non garantisce la protezione dell'intero impianto idraulico.

Nel caso in cui la temperatura esterna possa raggiungere valori inferiori a 0°C si consiglia di lasciare attivo l'intero impianto regolando il termostato ambiente a bassa temperatura.

L'attivazione della funzione antigelo viene visualizzata nel display LCD come in Fig. 3.4.

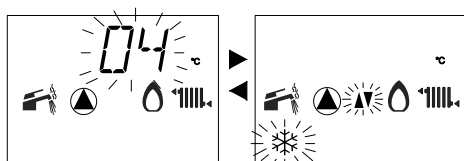

Fig. 3.4

In caso si disattivi la caldaia fare effettua-

## CONSIGLI UTILI

re da un tecnico qualificato lo svuotamento della caldaia (circuito riscaldamento e sanitario) e lo svuotamento dell'impianto di riscaldamento e dell'impianto sanitario.

### 3.4 Manutenzione periodica

Per un funzionamento efficiente e regolare della caldaia, si consiglia di provvedere almeno una volta all'anno alla sua manutenzione e pulizia da parte di un Tecnico del Centro di Assistenza Autorizzato.

Durante il controllo, saranno ispezionati e puliti i componenti più importanti della caldaia. Questo controllo potrà avvenire nel quadro di un contratto di manutenzione.

### 3.5 Pulizia esterna

**!** Prima di effettuare qualsiasi operazione di pulizia, scollegate la caldaia dalla rete di alimentazione elettrica.

Per la pulizia usare un panno imbevuto di acqua e sapone.

**Non usare:** Solventi, sostanze infiammabili, sostanze abrasive.

### 3.6 Anomalie di funzionamento

Se la caldaia non funziona e sul display LCD compare un codice preceduto dalla lettera **E** e il simbolo  (vedere "Caratteristiche generali LCD" a pag. 7) la caldaia è in blocco.

Per ripristinare il suo funzionamento premere il pulsante ripristino 13 Fig. 3.5 sul pannello comandi della caldaia.

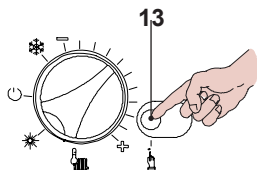

Fig. 3.5

Segnalazione data dal display LCD Fig. 3.6.

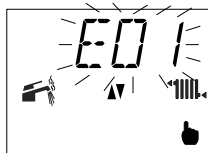



Fig. 3.6



**Un frequente blocco di sicurezza è da segnalare al Centro di Assistenza Autorizzato.**

### Altre possibili anomalie segnalate dal display LCD

Se il display LCD visualizza un codice preceduto dalla lettera **E** e il simbolo  la caldaia ha una anomalia che non si può ripristinare.

Segnalazione data dal display LCD Fig. 3.7.



Fig. 3.7

Un'altra possibile segnalazione quando lo scambiatore sanitario della caldaia non riesce a scambiare tutta la potenza della caldaia (Esempio: Scambiatore sanitario ostruito dal calcare). Ciò si verifica solo quando la caldaia ha una richiesta di acqua calda sanitaria. Segnalazione data dal display LCD Fig. 3.8.

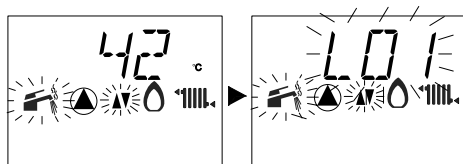

Fig. 3.8



**Per il ripristino del buon funzionamento della caldaia chiamare il Tecnico del Centro Assistenza Autorizzato.**

## CONSIGLI UTILI

### Scarico condensa ostruito

Un blocco di sicurezza può essere provocato anche dallo scarico condensa ostruito da depositi. In questo caso bisogna rimuovere l'ostruzione e quindi ripristinare la caldaia.

### Intervento sonda fumi

L'intervento della sonda fumi manda in blocco di sicurezza la caldaia.

Per ripristinare il corretto funzionamento dell'apparecchio premere il pulsante di ripristino 13 Fig. 3.5, accertandosi anche che lo scarico fumi non sia danneggiato ed eventualmente contattare il Tecnico del Centro Assistenza Autorizzato.

### Rumori di bolle d'aria

Verificate la pressione del circuito di riscaldamento ed eventualmente provvedete al riempimento vedi sezione "Riempimento del circuito riscaldamento" a pag. 14.

### Pressione bassa del manometro

Aggiungete nuovamente acqua all'impianto di riscaldamento. Per effettuare l'operazione riferirsi alla sezione "Riempimento del circuito riscaldamento" a pag. 14. La verifica periodica della pressione dell'impianto di riscaldamento è a cura dell'utente. Qualora le aggiunte d'acqua dovessero essere troppo frequenti, far controllare se ci sono perdite dovute all'impianto di riscaldamento o alla caldaia stessa dal centro di assistenza tecnica.

### Esce acqua dalla valvola di sicurezza

Controllate che il rubinetto di riempimento sia ben chiuso (vedere "Riempimento del circuito riscaldamento" a pag. 14).

Controllate sul manometro che la pressione del circuito di riscaldamento non sia prossima a 3 bar; in questo caso si consiglia di scaricare parte dell'acqua dell'impianto attraverso le valvole di sfogo d'aria presenti nei termosifoni in modo da riportare la pressione ad un valore regolare.



**Nel caso di disfunzioni diverse da quelle qui sopra citate, provvedere a spegnere la caldaia come riportato nella sezione "Spegnimento" a pag. 13 e chiamare il Tecnico del Centro Assistenza Autorizzato.**

### 3.7 Codice anomalia remoto

Se alla caldaia è collegato il remoto (opzionale) nella parte centrale del display può essere visualizzato un codice che indica una anomalia della caldaia.

L'anomalia in corso viene indicata con un codice numerico seguito dalla lettera **E**.

La tabella riassume i possibili codici visualizzabili sul remoto.

Anomalia	Codice
Blocco mancata accensione	01E
Blocco intervento termostato sicurezza	02E
Blocco generico	03E
Pressione impianto insufficiente	04E
Anomalia sensore pressione fumi	05E
Anomalia sonda NTC riscaldamento	06E
Anomalia sonda NTC sanitaria	07E
Anomalia sonda NTC esterna	08E
Anomalia sonda NTC fumi (interruzione)	09E
Blocco per intervento sonda scarico	10E
Pompa in avaria o mancanza circolazione	14E



# CARATTERISTICHE TECNICHE

## 4 CARATTERISTICHE TECNICHE

### 4.1 Vista d'assieme

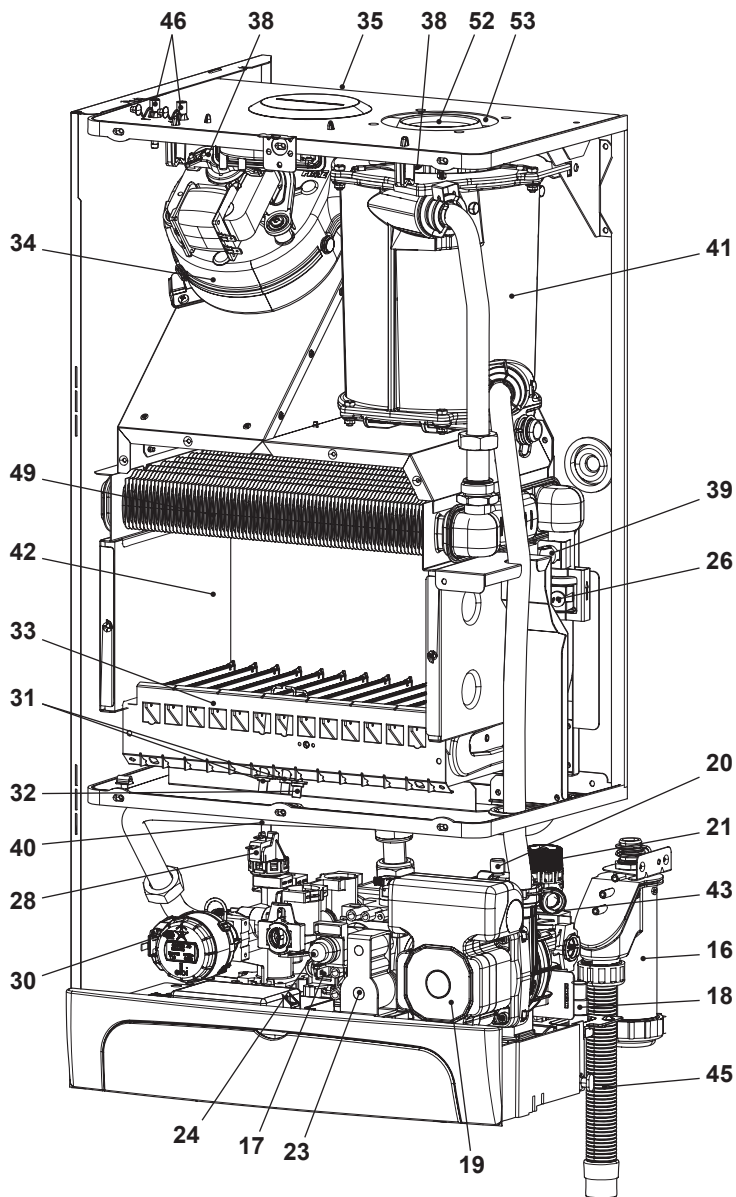

INSTALLAZIONE

Fig. 4.1

# CARATTERISTICHE TECNICHE

## 4.2 Schema di principio

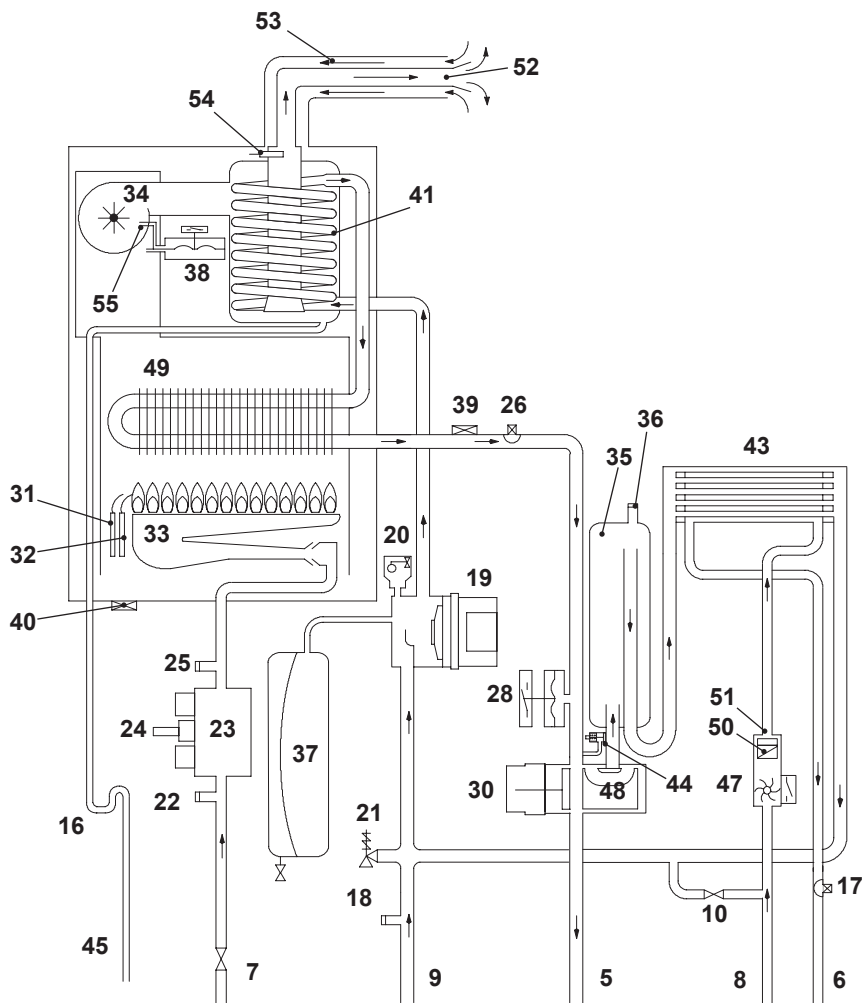

Fig. 4.2

- 5 Rubinetto mandata riscaldamento
- 6 Rubinetto uscita acqua sanitaria
- 7 Rubinetto gas
- 8 Rubinetto entrata acqua sanitaria
- 9 Rubinetto ritorno riscaldamento
- 10 Rubinetto riempimento circuito riscaldamento
- 16 Sifone scarico condensa
- 17 Sonda NTC sanitario
- 18 Rubinetto di svuotamento circuito primario
- 19 Pompa
- 20 Valvola sfiato automatica
- 21 Valvola di sicurezza a 3 bar
- 22 Presa pressione ingresso valvola gas
- 23 Valvola gas

---

## CARATTERISTICHE TECNICHE

---

- 24 Operatore modulante
- 25 Presa pressione uscita valvola gas
- 26 Sonda NTC di riscaldamento
- 27 Morsettiera sonda temperatura esterna e remoto
- 28 Pressostato riscaldamento
- 29 Morsettiera alimentazione e termostato ambiente
- 30 Valvola a tre vie
- 31 Elettrodi di accensione
- 32 Elettrodo rilevazione fiamma
- 33 Bruciatore
- 34 Ventilatore
- 35 Micro accumulo
- 36 Raccordo di sfiato micro accumulo
- 37 Vaso d'espansione
- 38 Sensore pressione fumi
- 39 Termostato di sicurezza
- 40 Termostato di sovra temperatura camera di combustione
- 41 Condensatore fumi di scarico
- 42 Camera di combustione
- 43 Scambiatore sanitario
- 44 By-pass integrato
- 45 Tubo scarico condensa
- 46 Prese verifica depressione ventilatore
- 47 Flussimetro sanitario
- 48 Otturatore valvola a tre vie
- 49 Scambiatore primario
- 50 Filtro acqua sanitaria
- 51 Limitatore di portata sanitari (opzionale)
- 52 Condotto espulsione fumi
- 53 Condotto aspirazione aria
- 54 Sonda NTC fumi
- 55 Presa di pressione fumi

\* Per accedere alla targa dati, togliere il pannello frontale della carrozzeria come descritto nel capitolo *Manutenzione*

# CARATTERISTICHE TECNICHE

## 4.3 Schema elettrico

1	Morsettiera alimentazione elettrica	7	Sensore pressione fumi	13	Valvola gas
2	Morsettiera termostato ambiente	8	Elettrodi di accensione	14	Termostato di sovratemperatura camera di combustione
3	Valvola a tre vie	9	Elettrodo di rilevazione	15	Termostato di sicurezza
4	Pompa	10	Morsettiera sonda esterna controllo remoto	16	Sonda fumi
5	Ventilatore	11	NTC sanitario	17	NTC riscaldamento
6	Pressostato riscaldamento	12	Flussimetro sanitario	18	Display LCD

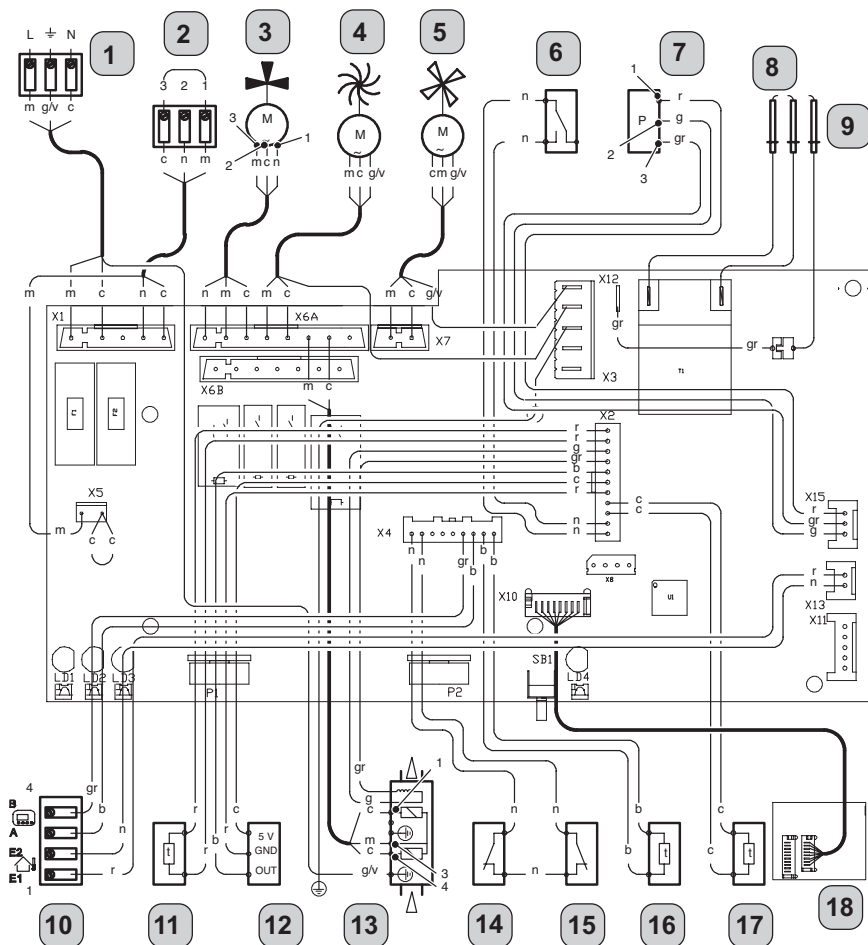

a	arancione	g	giallo	n	nero
b	bianco	gr	grigio	r	rosso
c	celeste (blu)	m	marrone	g/v	giallo / verde

Fig. 4.3

# CARATTERISTICHE TECNICHE

## 4.4 Caratteristica idraulica

La caratteristica idraulica rappresenta la pressione (prevalenza) a disposizione dell'impianto di riscaldamento in funzione della portata.

### Modello M296.24SA/..

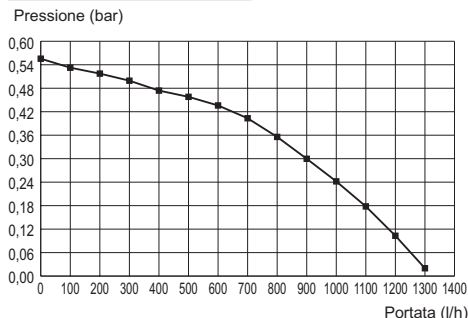

Fig. 4.4

### Modello M296.28SA/..

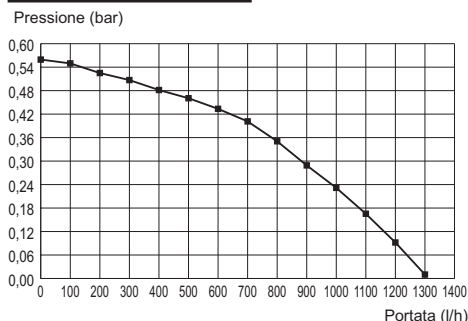

Fig. 4.5

La perdita di carico della caldaia è già stata sottratta.

### Portata con rubinetti termostatici chiusi

La caldaia è dotata di un by-pass automatico, il quale opera da protezione dello scambiatore primario condensante.

In caso di una eccessiva diminuzione o del totale arresto della circolazione d'acqua nell'impianto di riscaldamento dovuta alla chiusura di valvole termostatiche o dei rubinetti degli elementi del circuito, il by-pass

assicura una circolazione minima d'acqua all'interno dello scambiatore primario condensante.

Il by-pass è tarato per una pressione differenziale di circa 0,3 - 0,4 bar.

## 4.5 Vaso d'espansione

La differenza di altezza tra la valvola di sicurezza ed il punto più alto dell'impianto può essere al massimo 10 metri.

Per differenze superiori, aumentare la pressione di precarica del vaso d'espansione e dell'impianto a freddo di 0,1 bar per ogni aumento di 1 metro.

Capacità totale	l	10,0
Pressione di precarica	kPa	100
	bar	1,0
Capacità utile	l	6
Contenuto massimo dell'impianto *	l	156

Fig. 4.6

\* In condizioni di:

- Temperatura media massima dell'impianto 85°C
- Temperatura iniziale al riempimento dell'impianto 10°C.

● Per gli impianti con contenuto superiore al massimo contenuto dell'impianto (indicato in tabella) è necessario prevedere un vaso d'espansione supplementare.

# CARATTERISTICHE TECNICHE

## 4.6 Dati tecnici M296.24SA/EDY

(Q.nom.) Portata termica nominale riscaldamento / sanitario (Hi)	kW	25,0
	kcal/h	21496
(Q.nom.) Portata termica minima riscaldamento (Hi)	kW	7,5
	kcal/h	6449
(Q.nom.) Portata termica minima sanitario (Hi)	kW	7,5
	kcal/h	6449
Potenza utile massima riscaldamento / sanitario	kW	24,4
	kcal/h	20980
Potenza utile minima riscaldamento	kW	7,3
	kcal/h	6277
Potenza utile minima sanitario	kW	7,3
	kcal/h	6277

Rendimento misurato		
Rendim. nom. 60°/80°C	%	97,4
Rendim. min. 60°/80°C	%	97,1
Rendim. al 30 % del carico	%	98,9
Rendimento energetico		***
Perdite termiche al camino con bruciatore in funzione	Pf (%)	2,1
Perdite termiche al camino con bruciatore spento $\Delta T$ 50°C	Pfbs (%)	0,2
Perdite termiche verso l'ambiente attraverso l'involucro con bruciatore in funzione	Pd (%)	0,5
Classe NOx		2
NOx ponderato ***	mg/kWh	166
	ppm	94

Riscaldamento		
Temperatura regolabile **	°C	40-85
Temp. max. di esercizio	°C	90
Pressione massima	kPa	300
	bar	3,0
Pressione minima	kPa	30
	bar	0,3
Prevalenza disponibile (a 1000 l/h)	kPa	25,0
	bar	0,250

\*\* Alla potenza utile minima

Sanitario		
Temp. Minima-Massima	°C	35 - 60
Pressione massima	kPa	1000
	bar	10
Pressione minima	kPa	30
	bar	0,3
Portata massima		
( $\Delta T=25$ K)	l/min	13,9
( $\Delta T=35$ K)	l/min	10
Portata minima	l/min	2,5
Portata sanitari specifica ( $\Delta T=30$ K) *	l/min	11,6

\* Riferito norma EN 625

Pressioni di alimentazione gas			
Gas		Pa	mbar
		Metano G20	Nom.
Min.	1700		17
Max.	2500		25
Butano G30	Nom.	2900	29
	Min.	2000	20
	Max.	3500	35
Propano G31	Nom.	3700	37
	Min.	2500	25
	Max.	4500	45

# CARATTERISTICHE TECNICHE

Dati elettrici		
Tensione	V ~	230
Frequenza	Hz	50
Potenza alla portata termica nominale	W	82
Potenza alla portata termica minima	W	65
Potenza a riposo (stand-by)	W	3
Grado di protezione	IPX4D	

Portata gas massima riscaldamento / sanitario		
Metano G20	m <sup>3</sup> /h	2,65
Butano G30	kg/h	1,97
Propano G31	kg/h	1,94

Portata gas minima riscaldamento		
Metano G20	m <sup>3</sup> /h	0,79
Butano G30	kg/h	0,59
Propano G31	kg/h	0,58

Portata gas minima sanitario		
Metano G20	m <sup>3</sup> /h	0,79
Butano G30	kg/h	0,59
Propano G31	kg/h	0,58

Pressione gas max. al bruciatore in riscaldamento		
Metano G20	Pa	1340
	mbar	13,4
Butano G30	Pa	2760
	mbar	27,6
Propano G31	Pa	3550
	mbar	35,5

Pressione gas min. al bruciatore in riscaldamento		
Metano G20	Pa	140
	mbar	1,4
Butano G30	Pa	280
	mbar	2,8
Propano G31	Pa	350
	mbar	3,5

Pressione di accensione		
Metano G20	Pa	850
	mbar	8,5
Butano G30	Pa	2110
	mbar	21,1
Propano G31	Pa	2700
	mbar	27,0

Ugelli	N°	Ø mm /100
Metano G20	12	120
Butano G30	12	77
Propano G31	12	77

Progettazione camino #		
Temperatura dei fumi max.	°C	60
Temperatura dei fumi min.	°C	60
Portata massica fumi max.	kg/s	0,0128
Portata massica fumi min.	kg/s	0,0072
Portata massica aria max.	kg/s	0,0127
Portata massica aria min.	kg/s	0,0077

# Valori riferiti alle prove con scarico sdoppiato 80 mm da 1 + 1 e gas Metano G20

Scarichi fumi		
Caldaia tipo		
C12 C32 C42 C52 C82		
Ø condotto fumi/aria coassiale	mm	60/100
Ø condotto fumi/aria sdoppiato	mm	80/80
Ø condotto fumi/aria coassiale a tetto	mm	80/125

INSTALLAZIONE

---

## CARATTERISTICHE TECNICHE

---

Altre caratteristiche		
Altezza	mm	803
Larghezza	mm	400
Profondità	mm	385
Peso	kg	47,5
Contenuto d'acqua della caldaia	dm <sup>3</sup>	2
Temperatura ambiente max.	°C	60
Temperatura ambiente min.	°C	-15

G20 Hi. 34,02 MJ/m<sup>3</sup> (15°C, 1013,25 mbar)

G30 Hi. 45,65 MJ/kg (15°C, 1013,25 mbar)

G31 Hi. 46,34 MJ/kg (15°C, 1013,25 mbar)

1 mbar corrisponde a circa 10 mm H<sub>2</sub>O

(1294)



# CARATTERISTICHE TECNICHE

Modelli:	<b>M296.24SA/EDY</b>		
Caldaia a condensazione:	Si		
Caldaia a bassa temperatura (**):	No		
Caldaia di tipo B1:	No		
Apparecchio di cogenerazione per il riscaldamento d'ambiente:	No	In caso affermativo, munito di un apparecchio di riscaldamento supplementare:	
Apparecchio di riscaldamento misto:	Si		

Elemento	Simbolo	Valore	Unità	Elemento	Simbolo	Valore	Unità
<b>Potenza termica nominale</b>	$P_{\text{ nominale}}$	<b>24</b>	<b>kW</b>	<b>Efficienza energetica stagionale del riscaldamento d'ambiente</b>	$\eta_s$	<b>89</b>	<b>%</b>
Per le caldaie per il riscaldamento d'ambiente e le caldaie miste: potenza termica utile				Per le caldaie per il riscaldamento d'ambiente e le caldaie miste: efficienza utile			
Alta potenza termica nominale e ad un regime ad alta temperatura (*)	$P_4$	24,4	kW	Alta potenza termica nominale e ad un regime ad alta temperatura (*)	$\eta_4$	87,7	%
Al 30% della potenza termica nominale e ad un regime a bassa temperatura (**)	$P_1$	7,9	kW	Al 30% della potenza termica nominale e ad un regime a bassa temperatura (**)	$\eta_1$	95,4	%
<b>Consumo ausiliario di elettricità</b>				<b>Altri elementi</b>			
A pieno carico	$e_{\text{max}}$	0,082	kW	Dispersione termica in stand-by	$P_{\text{stby}}$	0,098	kW
A carico parziale	$e_{\text{min}}$	0,065	kW	Consumo energetico del bruciatore di accensione	$P_{\text{ign}}$	-	kW
In modo stand-by	$P_{\text{SB}}$	0,003	kW	Consumo energetico annuo	$Q_{\text{HE}}$	79	GJ
				Livello della potenza sonora, all'interno/all'esterno	$L_{\text{WA}}$	48	dB
				Emissioni di ossidi di azoto	$\text{NO}_x$	166	mg/kWh

Per gli apparecchi di riscaldamento misti:

Profilo di carico dichiarato	XL			Efficienza energetica di riscaldamento dell'acqua	$\eta_{\text{wh}}$	85	%
Consumo quotidiano di energia elettrica	$Q_{\text{elec}}$	0,132	kWh	Consumo quotidiano di combustibile	$Q_{\text{fuel}}$	22,991	kWh
Consumo annuo di energia elettrica	AEC	29	kWh	Consumo annuo di combustibile	AFC	17	GJ

Recapiti Vedi copertina del manuale

(\*) Regime ad alta temperatura: temperatura di ritorno di 60°C all'entrata nell'apparecchio e 80°C di temperatura di fruizione all'uscita dell'apparecchio.

(\*\*) Bassa temperatura: temperatura di ritorno (all'entrata della caldaia) per le caldaie a condensazione 30°C, per gli apparecchi a bassa temperatura di 37°C e per gli altri apparecchi di 50°C.

INSTALLAZIONE

# CARATTERISTICHE TECNICHE

## 4.7 Dati tecnici M296.28SA/EDY

(Q.nom.) Portata termica nominale riscaldamento / sanitario (Hi)	kW	29,0
	kcal/h	24936
(Q.nom.) Portata termica minima riscaldamento (Hi)	kW	8,7
	kcal/h	7481
(Q.nom.) Portata termica minima sanitario (Hi)	kW	8,7
	kcal/h	7481
Potenza utile massima riscaldamento / sanitario	kW	28,3
	kcal/h	24334
Potenza utile minima riscaldamento	kW	8,4
	kcal/h	7223
Potenza utile minima sanitario	kW	8,4
	kcal/h	7223

Rendimento misurato		
Rendim. nom. 60°/80°C	%	97,7
Rendim. min. 60°/80°C	%	97,1
Rendim. al 30 % del carico	%	98,8
Rendimento energetico		***
Perdite termiche al camino con bruciatore in funzione	Pf (%)	2,1
Perdite termiche al camino con bruciatore spento $\Delta T$ 50°C	Pfbs (%)	0,2
Perdite termiche verso l'ambiente attraverso l'involucro con bruciatore in funzione	Pd (%)	0,2
Classe NOx		2
NOx ponderato ***	mg/kWh	158
	ppm	90

Riscaldamento		
Temperatura regolabile **	°C	40-85
Temp. max. di esercizio	°C	90
Pressione massima	kPa	300
	bar	3,0
Pressione minima	kPa	30
	bar	0,3
Prevalenza disponibile (a 1000 l/h)	kPa	25,0
	bar	0,250

\*\* Alla potenza utile minima

Sanitario		
Temp. Minima-Massima	°C	35 - 60
Pressione massima	kPa	1000
	bar	10
Pressione minima	kPa	30
	bar	0,3
Portata massima		
( $\Delta T=25$ K)	l/min	16,3
( $\Delta T=35$ K)	l/min	11,6
Portata minima	l/min	2,5
Portata sanitari specifica ( $\Delta T=30$ K) *	l/min	13,6

\* Riferito norma EN 625

Pressioni di alimentazione gas			
Gas		Pa	mbar
		Metano G20	Nom.
Min.	1700		17
Max.	2500		25
Butano G30	Nom.	2900	29
	Min.	2000	20
	Max.	3500	35
Propano G31	Nom.	3700	37
	Min.	2500	25
	Max.	4500	45

# CARATTERISTICHE TECNICHE

Dati elettrici		
Tensione	V ~	230
Frequenza	Hz	50
Potenza alla portata termica nominale	W	93
Potenza alla portata termica minima	W	75
Potenza a riposo (stand-by)	W	3
Grado di protezione	IPX4D	

Portata gas massima riscaldamento / sanitario		
Metano G20	m <sup>3</sup> /h	3,07
Butano G30	kg/h	2,29
Propano G31	kg/h	2,25

Portata gas minima riscaldamento		
Metano G20	m <sup>3</sup> /h	0,92
Butano G30	kg/h	0,69
Propano G31	kg/h	0,69

Portata gas minima sanitario		
Metano G20	m <sup>3</sup> /h	0,92
Butano G30	kg/h	0,69
Propano G31	kg/h	0,68

Pressione gas max. al bruciatore in riscaldamento		
Metano G20	Pa	1330
	mbar	13,3
Butano G30	Pa	2780
	mbar	27,8
Propano G31	Pa	3550
	mbar	35,5

Pressione gas min. al bruciatore in riscaldamento		
Metano G20	Pa	140
	mbar	1,4
Butano G30	Pa	260
	mbar	2,6
Propano G31	Pa	350
	mbar	3,5

Pressione di accensione		
Metano G20	Pa	850
	mbar	8,5
Butano G30	Pa	2110
	mbar	21,1
Propano G31	Pa	2700
	mbar	27,0

Ugelli	N°	Ø mm /100
Metano G20	14	120
Butano G30	14	77
Propano G31	14	77

Progettazione camino #		
Temperatura dei fumi max.	°C	60
Temperatura dei fumi min.	°C	60
Portata massica fumi max.	kg/s	0,0147
Portata massica fumi min.	kg/s	0,0086
Portata massica aria max.	kg/s	0,0148
Portata massica aria min.	kg/s	0,0090

# Valori riferiti alle prove con scarico sdoppiato 80 mm da 1 + 1 e gas Metano G20

Scarichi fumi		
Caldaia tipo		
C12 C32 C42 C52 C82		
Ø condotto fumi/aria coassiale	mm	60/100
Ø condotto fumi/aria sdoppiato	mm	80/80
Ø condotto fumi/aria coassiale a tetto	mm	80/125

INSTALLAZIONE

---

## CARATTERISTICHE TECNICHE

---

Altre caratteristiche		
Altezza	mm	803
Larghezza	mm	400
Profondità	mm	385
Peso	kg	49
Contenuto d'acqua della caldaia	dm <sup>3</sup>	2
Temperatura ambiente max.	°C	60
Temperatura ambiente min.	°C	-15

G20 Hi. 34,02 MJ/m<sup>3</sup> (15°C, 1013,25 mbar)

G30 Hi. 45,65 MJ/kg (15°C, 1013,25 mbar)

G31 Hi. 46,34 MJ/kg (15°C, 1013,25 mbar)

1 mbar corrisponde a circa 10 mm H<sub>2</sub>O

(1295)

# CARATTERISTICHE TECNICHE

Modelli:	<b>M296.28SA/EDY</b>		
Caldaia a condensazione:	Si		
Caldaia a bassa temperatura (**):	No		
Caldaia di tipo B1:	No		
Apparecchio di cogenerazione per il riscaldamento d'ambiente:	No	In caso affermativo, munito di un apparecchio di riscaldamento supplementare:	-
Apparecchio di riscaldamento misto:	Si		

Elemento	Simbolo	Valore	Unità	Elemento	Simbolo	Valore	Unità
<b>Potenza termica nominale</b>	$P_{\text{nominale}}$	<b>28</b>	<b>kW</b>	<b>Efficienza energetica stagionale del riscaldamento d'ambiente</b>	$\eta_s$	<b>89</b>	<b>%</b>
Per le caldaie per il riscaldamento d'ambiente e le caldaie miste: potenza termica utile				Per le caldaie per il riscaldamento d'ambiente e le caldaie miste: efficienza utile			
Alla potenza termica nominale e ad un regime ad alta temperatura (*)	$P_4$	28,3	kW	Alla potenza termica nominale e ad un regime ad alta temperatura (*)	$\eta_4$	88,0	%
Al 30% della potenza termica nominale e ad un regime a bassa temperatura (**)	$P_1$	9,2	kW	Al 30% della potenza termica nominale e ad un regime a bassa temperatura (**)	$\eta_1$	95,2	%
<b>Consumo ausiliario di elettricità</b>				<b>Altri elementi</b>			
A pieno carico	$el_{\text{max}}$	0,093	kW	Dispersione termica in stand-by	$P_{\text{stby}}$	0,113	kW
A carico parziale	$el_{\text{min}}$	0,075	kW	Consumo energetico del bruciatore di accensione	$P_{\text{ign}}$	-	kW
In modo stand-by	$P_{\text{SB}}$	0,003	kW	Consumo energetico annuo	$Q_{\text{HE}}$	92	GJ
				Livello della potenza sonora, all'interno/all'esterno	$L_{\text{WA}}$	49	dB
				Emissioni di ossidi di azoto	$\text{NO}_x$	158	mg/kWh

Per gli apparecchi di riscaldamento misti:

Profilo di carico dichiarato	XL			Efficienza energetica di riscaldamento dell'acqua	$\eta_{\text{wh}}$	85	%
Consumo quotidiano di energia elettrica	$Q_{\text{elec}}$	0,138	kWh	Consumo quotidiano di combustibile	$Q_{\text{fuel}}$	22,823	kWh
Consumo annuo di energia elettrica	AEC	30	kWh	Consumo annuo di combustibile	AFC	17	GJ

Recapiti Vedi copertina del manuale

(\*) Regime ad alta temperatura: temperatura di ritorno di 60°C all'entrata nell'apparecchio e 80°C di temperatura di fruizione all'uscita dell'apparecchio.

(\*\*) Bassa temperatura: temperatura di ritorno (all'entrata della caldaia) per le caldaie a condensazione 30°C, per gli apparecchi a bassa temperatura di 37°C e per gli altri apparecchi di 50°C.

INSTALLAZIONE

## 5 INSTALLAZIONE

### 5.1 Avvertenze



L'apparecchio deve scaricare i prodotti della combustione direttamente all'esterno o in una canna fumaria adeguata e progettata a tale scopo e rispondere alle norme nazionali e locali vigenti.

L'apparecchio non è idoneo a ricevere condense provenienti dal sistema di evacuazione dei prodotti della combustione.

Prima dell'installazione bisogna **obbligatoriamente** effettuare un accurato lavaggio di tutte le tubazioni dell'impianto con prodotti chimici non aggressivi. Tale procedura ha lo scopo di rimuovere la presenza di eventuali residui o impurità che potrebbero pregiudicare il buon funzionamento della caldaia.

A seguito del lavaggio è necessario un trattamento dell'impianto.

La garanzia convenzionale non coprirà eventuali problematiche derivanti dalla inosservanza di tali disposizioni.

#### Verificare:

- Che la caldaia sia adatta al tipo di gas distribuito (vedere l'etichetta adesiva). Nel caso sia necessario adattare la caldaia ad un tipo di gas diverso vedere la sezione "TRASFORMAZIONE GAS" a pag. 57.
- Che le caratteristiche delle reti di alimentazione elettrica, idrica, gas siano rispondenti a quelli di targa.

La temperatura minima di ritorno dell'impianto di riscaldamento non deve mai essere inferiore a 40 °C.

Lo scarico dei prodotti della combustione deve essere realizzato utilizzando esclusivamente i kit di espulsione fumi forniti dal costruttore, poiché essi sono parte integrante della caldaia.

Per il gas Butano-Propano (G30-G31) GPL, l'installazione deve inoltre essere conforme alle prescrizioni delle società distributrici e rispondere ai requisiti delle norme tecniche e leggi vigenti.

La valvola di sicurezza deve essere collegata ad un idoneo condotto di scarico per evitare allagamenti in caso di intervento della stessa. Il sifone dello scarico condensa deve essere collegato al condotto di scarico condensa domestico, deve essere ispezionabile e deve essere realizzato in modo da evitare il congelamento della condensa (UNI 11071 e norme correlate).

L'installazione elettrica deve essere conforme alle norme tecniche; in particolare:

- La caldaia deve essere **obbligatoriamente** collegata ad un efficace impianto di terra mediante l'apposito morsetto.
- In prossimità della caldaia deve essere installato un interruttore onnipolare che consenta la disconnessione completa nelle condizioni della categoria di sovratensione III. Per i collegamenti elettrici consultare la sezione "Collegamento elettrico" a pag. 37.
- **I conduttori elettrici per il collegamento del comando remoto e della sonda esterna alla caldaia** devono percorrere canaline diverse da quelli a tensione di rete (230 V), poiché alimentati a bassa tensione di sicurezza.

### 5.2 Precauzioni per l'installazione



Per l'installazione attenersi alle seguenti prescrizioni:

- Fissare la caldaia ad una parete resistente.
- Rispettare le misure del condotto di evacuazione fumi (riportate nella sezione "Dimensioni e lunghezze scarichi fumi" a pag. 34) e i sistemi corretti di installazione del condotto raffigurati nel foglio istruzione fornito assieme al kit tubi espulsione fumi.
- Lasciare intorno all'apparecchio le distanze

# INSTALLAZIONE

minime indicate in Fig. 5.1.

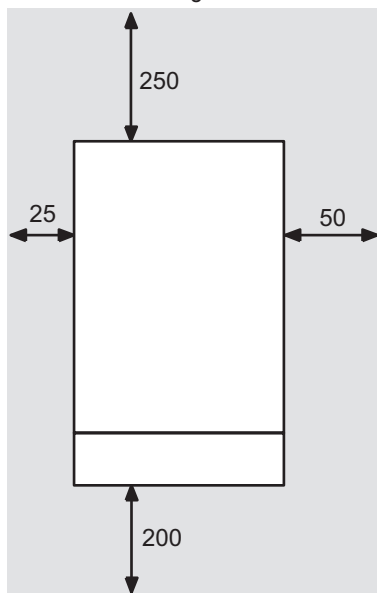

Tutte le misure sono in mm

Fig. 5.1

- Lasciare 5 cm di spazio libero davanti alla caldaia nel caso di inserimento in un mobile, riparo, nicchia.
- Nel caso di un vecchio impianto di riscaldamento, prima di installare la caldaia, eseguire una accurata pulizia, in modo da asportare i depositi fangosi formati nel tempo.
- È consigliabile dotare l'impianto di un filtro di decantazione, o utilizzare un prodotto per il condizionamento dell'acqua in esso circolante.

Quest'ultima soluzione in particolare, oltre a ripulire l'impianto, esegue un'operazione anticorrosiva favorendo la formazione di una pellicola protettiva sulle superfici metalliche e neutralizza i gas presenti nell'acqua.



**Riempimento dell'impianto di Riscaldamento:**

- In caso di installazione della caldaia in locali dove la temperatura ambiente può scendere al di sotto di 0°C, si consiglia di prendere gli opportuni provvedimenti al fine di evitare danneggiamenti alla stessa caldaia.
- Non aggiungere prodotti antigelo o anticorrosione nell'acqua di riscaldamento in errate concentrazioni e/o con caratteristiche chimico/fisiche incompatibili con i componenti idraulici della caldaia.

Il costruttore non si assume nessuna responsabilità per eventuali danni.

**Informare l'utente sulla funzione antigelo della caldaia e sugli eventuali prodotti chimici immessi nell'impianto di riscaldamento.**

## 5.3 Installazione del supporto caldaia

La caldaia è corredata di supporto per il montaggio.

È disponibile una dima di carta (a corredo) contenente tutte le misure ed informazioni per la corretta installazione del supporto.

L'impianto idraulico e del gas deve terminare con raccordi femmina rispettivamente da 3/4" per il raccordo gas e la mandata e ritorno riscaldamento e da 1/2" per entrata e uscita sanitaria, oppure con tubi in rame a saldare rispettivamente del  $\varnothing$  18 mm e  $\varnothing$  14 mm.

Per misure e dati utili vedere le sezioni "Dimensioni" a pag. 32, "Raccordi" pag. 32, "Dimensioni e lunghezze scarichi fumi" pag. 34.

# INSTALLAZIONE

## 5.4 Dimensioni

La caldaia rispetta le seguenti dimensioni:

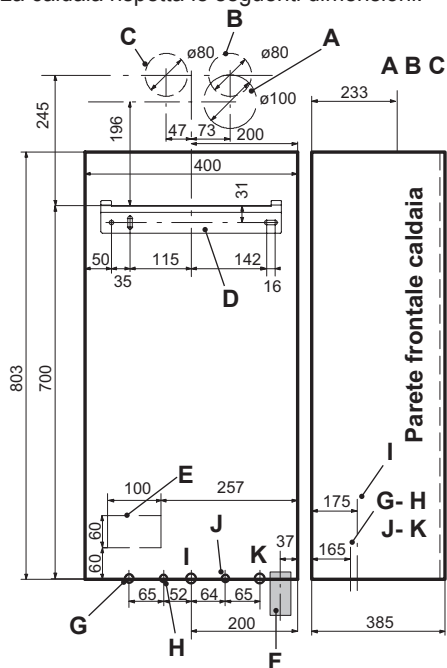

Fig. 5.2

- A Espulsione fumi / aspirazione aria (coassiale  $\varnothing$  100/60)
- B Espulsione fumi (sdoppiato  $\varnothing$  80)
- C Aspirazione aria (sdoppiato  $\varnothing$  80)
- D Supporto di fissaggio caldaia
- E Area posizionamento canaline connessioni elettriche
- F Area per posizionare il tubo scarico condensa
- G MR - Mandata Riscaldamento
- H US - Uscita Acqua Calda Sanitaria
- I Gas
- J ES - Entrata Acqua Fredda Sanitaria
- K RR - Ritorno Riscaldamento

Tutte le misure sono espresse in mm.

## 5.5 Raccordi

La caldaia utilizza i seguenti raccordi:

	Rubinetto	$\varnothing$ tubo
MR		$\varnothing$ 16/18
US		$\varnothing$ 12/14
Gas	G 3/4 M	$\varnothing$ 16/18
ES		$\varnothing$ 12/14
RR		$\varnothing$ 16/18

Raccordo della valvola di sicurezza 3 bar G1/2F

Scarico condensa da realizzare con tubo min.  $\varnothing$  30 mm

## 5.6 Montaggio della caldaia

- Togliere i tappi di protezione dalle tubazioni della caldaia.
- Agganciare la caldaia sul supporto.
- Avvitare il rubinetto gas alla caldaia.

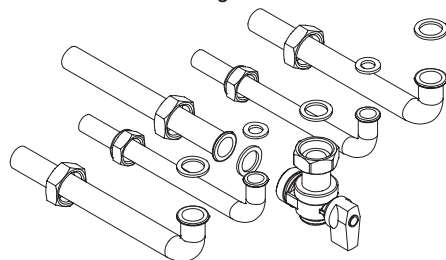

Fig. 5.3

- Fissare o saldare i tronchetti di tubo cartellati rispettivamente a 14 mm Entrata, Uscita sanitaria e 18 mm Gas, Mandata, Ritorno all'impianto idraulico.
- Raccordare le tubazioni ai rubinetti e ai raccordi della caldaia.
- Eseguire la prova di tenuta dell'impianto di alimentazione gas.
- Collegare lo scarico della valvola di sicurezza ad un imbuto di scarico.



# INSTALLAZIONE

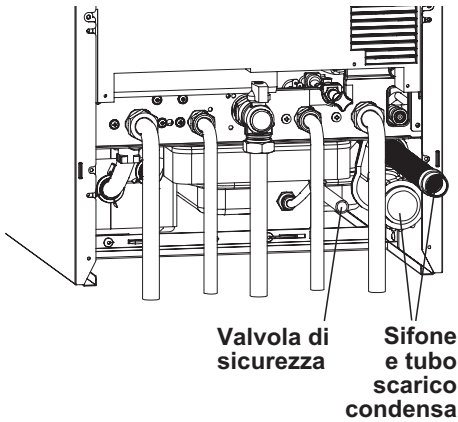

Fig. 5.4

- Inserire il tubo flessibile di scarico condensa in Fig. 5.4 all'interno del condotto di scarico condensa domestico o nell'imbuto di scarico della valvola di sicurezza, qualora lo scarico sia idoneo a ricevere condensa acida.

## 5.7 Installazione del condotto di espulsione fumi

Consultare il foglio fornito assieme al kit pre-scritto, per una corretta installazione del condotto fumi.

I tratti orizzontali dei tubi fumi devono avere una pendenza di circa 1.5 gradi (25 mm per metro).



**Il terminale deve risultare più alto dell'imbocco lato caldaia.**

Il solo tubo coassiale con terminale deve essere orizzontale poiché il tubo di scarico è già realizzato con la pendenza corretta.

## Sistema CORRETTO di realizzazione scarico concentrico a parete

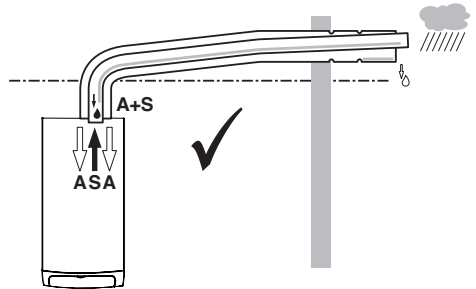

Fig. 5.5

A = aspirazione aria  
S = scarico fumi

## Sistemi CORRETTI di realizzazione scarico fumi / aspirazione aria sdoppiato

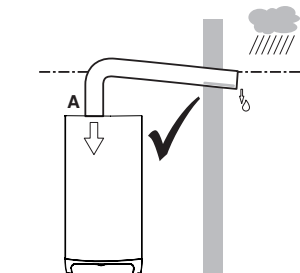
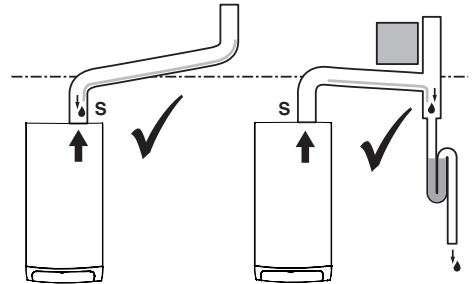

Fig. 5.6

A = aspirazione aria  
S = scarico fumi

# INSTALLAZIONE

## Sistemi NON CORRETTI di realizzazione scarico fumi / aspirazione aria sdoppiato

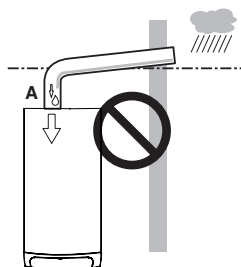
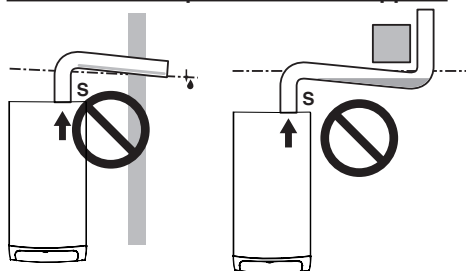

Fig. 5.7

A = aspirazione aria  
S = scarico fumi

## 5.8 Dimensioni e lunghezze scarichi fumi

Lo scarico fumi/aspirazione aria può essere realizzato nelle modalità:

C<sub>12</sub> C<sub>32</sub> C<sub>42</sub> C<sub>52</sub> C<sub>82</sub>

Sono disponibili i seguenti kit da connettere alla caldaia:

### Kit scarico fumi a parete (Fig. 5.8 A)

Condotto coassiale Ø 60/100 mm con lunghezza nominale di 915 mm.

Questo kit consente lo scarico dei fumi nella parete posteriore o a lato della caldaia.

La lunghezza minima del condotto non deve essere inferiore a 0,5 m, mentre quella max con l'ausilio di prolunghe non deve superare i 2,7 m.

### Kit scarico fumi verticale con curva a 90° (Fig. 5.8 B)

Condotto coassiale Ø 60/100 mm.

Questo kit consente di alzare l'asse di scarico della caldaia di 635 mm.

La lunghezza non deve essere inferiore a 0,5 m, mentre quella max con l'ausilio di prolunghe non deve superare i 2,7 m in orizzontale e comunque il terminale deve scaricare sempre in orizzontale.

### Curve supplementari a 45° o a 90° (Fig. 5.8 C)

Curve coassiali Ø 60/100 mm. Queste curve quando utilizzate nel condotto riducono la lunghezza max del condotto fumi di:

Per la curva da 45° perdita	0,5 m
Per la curva da 90° perdita	1 m

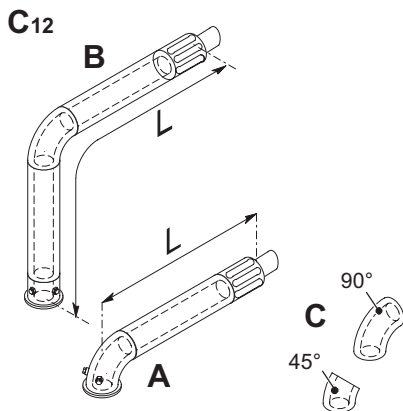

Fig. 5.8

### Kit condotti sdoppiati aspirazione scarico Ø 80 mm (Fig. 5.9 - Fig. 5.10)

Questo kit permette di separare lo scarico fumi dall'aspirazione aria.

I terminali possono essere inseriti in apposite canne fumarie progettate a tale scopo, o scaricare fumo o prelevare aria direttamente a parete.

La lunghezza minima dei tubi non deve essere inferiore a 1 m, mentre la somma dei tratti A + B max realizzabile con l'ausilio di prolunghe

# INSTALLAZIONE

non deve superare i 30 m.  
Sono disponibili prolunghe per raggiungere le lunghezze massime ammissibili.

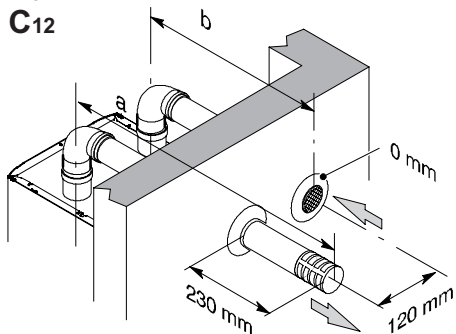

Fig. 5.9



**Il tubo di scarico fumi, se attraversa pareti infiammabili, deve essere coibentato con almeno 5 cm di isolante.**

Sono disponibili anche curve a 90° e a 45° che riducono la lunghezza totale max dei condotti di:

Per la curva da 45° perdita	0,9 m
Per la curva da 90° perdita	1,65 m

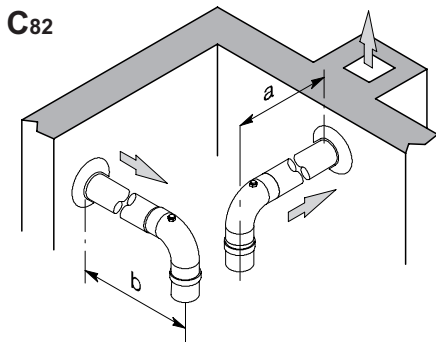
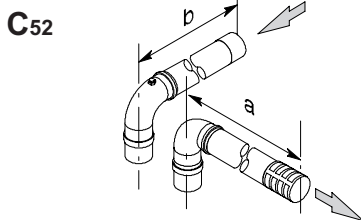
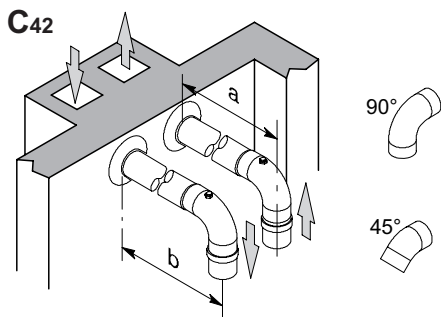

Fig. 5.10



**In base alla lunghezza massima realizzata del kit bisogna inserire tra il piano caldaia e il tronchetto aspirazione aria il diaframma corretto.**

# INSTALLAZIONE

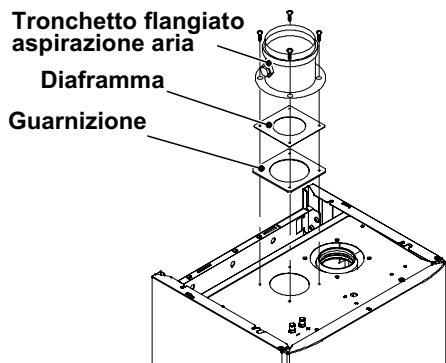

Fig. 5.11

Per determinare il diaframma da inserire riferirsi alla seguente tabella.

Lunghezza max tubi sdoppiati aspirazione / espulsione	Diaframma
Per lunghezze da 1 m a 15 m	Ø 50
Per lunghezze superiori a 15 m sino a 30 m	Ø 55

## Kit scarico fumi a tetto (Fig. 5.12)

Condotto coassiale Ø 80/125 mm con altezza nominale 0,96 m.

Questo kit permette di scaricare direttamente a tetto.

**C32**

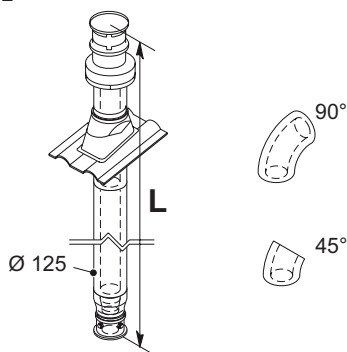

Fig. 5.12

Sono disponibili delle prolunghe per raggiungere l'altezza massima.

La sua altezza max con prolunghe è di 8,5 m. Sono disponibili anche curve coassiali Ø 80/125 mm a 90° e a 45° che riducono la lunghezza totale max dei condotti di:

Per la curva da 45° perdita	0,5 m
Per la curva da 90° perdita	1 m

## 5.9 Posizionamento dei terminali di tiraggio

I terminali di tiraggio devono:

- essere posizionati sulle pareti perimetrali esterne dell'edificio o sul tetto;
- rispettare le distanze minime di Fig. 5.13 ed eventuali norme nazionali e locali vigenti.

### Posizione del terminale mm

<b>A</b> Sotto finestra o altra apertura	600
<b>B</b> Adiacente ad una finestra o porta	400
<b>B</b> Adiacente ad una apertura di aerazione o ventilazione	600
<b>C</b> Fianco balcone	1 000
<b>D</b> Sotto grondaia o tubi di scarico	300
<b>E</b> Sotto cornicioni	300
<b>F</b> Sotto balconi	300
<b>G</b> Sotto tetto di autorimessa	<b>NO</b>
<b>H</b> Da tubi di scarico verticale	300
<b>I</b> Da angoli interni	300
<b>J</b> Da angoli esterni	300
<b>K</b> Dal suolo o da altro piano di calpestio	2 200
<b>L</b> Da una superficie frontale prospiciente senza aperture	2 000
<b>M</b> Da un'apertura frontale prospiciente	3 000
<b>N</b> Da una apertura nell'autorimessa	<b>NO</b>
<b>O</b> Fra due terminali in verticale nella stessa parete	1 500
<b>P</b> Fra due terminali in orizzontale nella stessa parete	1 000
<b>Q</b> Sopra la falda di un tetto con inclinazione inferiore o uguale a 30° *	350

# INSTALLAZIONE

- |   |                                                               |       |
|---|---------------------------------------------------------------|-------|
| Q | Sopra la falda di un tetto con inclinazione superiore a 30° * | 600   |
| R | Sopra un tetto piano *                                        | 300   |
| S | Da una parete *                                               | 600   |
| S | Da due pareti ad angolo *                                     | 1 000 |
- \* Terminale a tetto

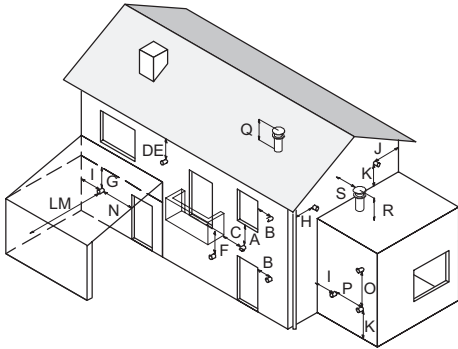

Fig. 5.13

## 5.10 Collegamento elettrico

- Togliere il pannello frontale della caldaia come illustrato. Togliere le viti L. Rimuovere il pannello frontale M spostandolo verso l'alto in modo da liberarlo dai ganci inferiori Fig. 5.14.

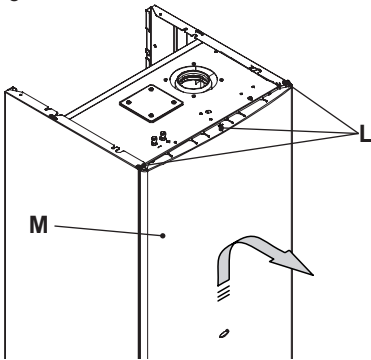

Fig. 5.14

- Svitare le sei viti indicate in Fig. 5.15.

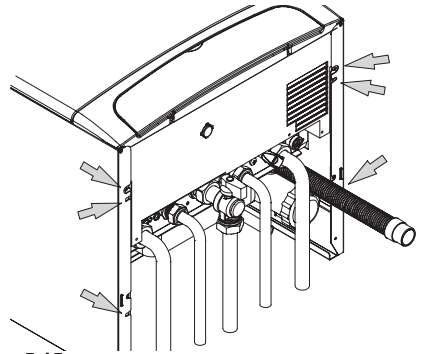

Fig. 5.15

- Spostare i pannelli laterali e estrarre frontalmente il pannello comandi per accedere alla morsettiera di alimentazione Fig. 5.16.

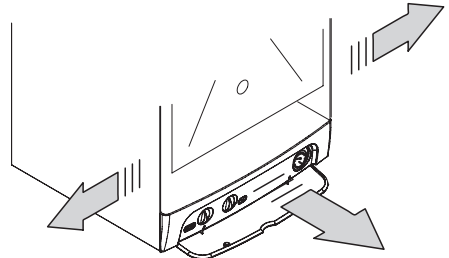

Fig. 5.16

- Svitare le viti e rimuovere il coperchio copri morsettiera Fig. 5.17.

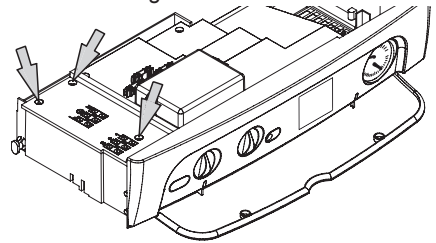

Fig. 5.17

## Collegamento alla rete di alimentazione elettrica

- Collegare il cavo di alimentazione elettrica proveniente dall'interruttore onnipolare alla morsettiera di alimentazione elettrica della caldaia Fig. 5.18 rispettando la corrispon-

# INSTALLAZIONE

denza della linea (filo marrone) e del neutro (filo azzurro).

- Collegare il filo di terra (giallo/verde) ad un efficace impianto di terra.



**Il filo di terra deve essere il più lungo dei fili di alimentazione elettrica.**

Il cavo o il filo di alimentazione elettrica dell'apparecchio, deve avere sezione non inferiore a 0,75 mm<sup>2</sup>, deve essere mantenuto distante da parti calde o taglienti e comunque attenersi alle norme tecniche vigenti.

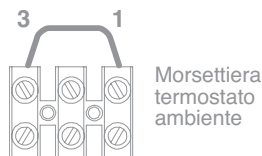
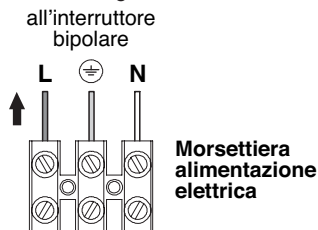

Fig. 5.18

Il percorso del cavo o dei fili di alimentazione elettrica della caldaia e del termostato ambiente devono seguire il percorso indicato ed essere bloccati come in Fig. 5.22.

## 5.11 Collegamento di un termostato ambiente o valvole di zona

Per il collegamento di un termostato ambiente servirsi della morsettiera termostato ambiente della caldaia Fig. 5.19.

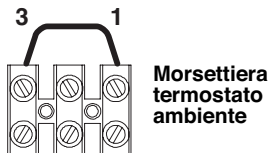
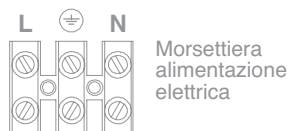

Fig. 5.19

**Collegando un qualsiasi tipo di termostato ambiente, il ponticello elettrico presente tra "1 e 3" va tolto.**

I conduttori elettrici del termostato ambiente vanno inseriti tra i morsetti "1 e 3" come in Fig. 5.20.



**Attenzione a non collegare cavi in tensione sui morsetti "1 e 3".**

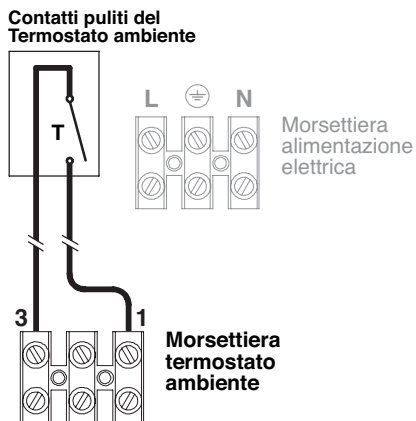

Fig. 5.20

Il termostato deve essere di classe di isolamento II (□) o deve essere correttamente collegato a terra.

# INSTALLAZIONE

## Collegamento di valvole di zona comandate da termostato ambiente

Contatti puliti del micro valvole di zona

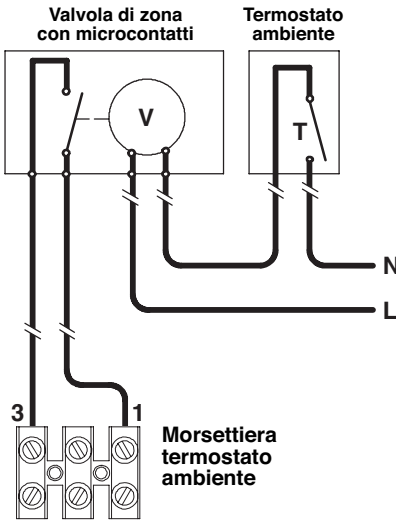

Fig. 5.21

Per il collegamento di valvole di zona servirsi della morsetteria termostato ambiente della caldaia Fig. 5.21.

I conduttori elettrici dei contatti del micro della valvola di zona vanno inseriti nei i morsetti "1 e 3" della morsetteria termostato ambiente come in Fig. 5.21.

**Il ponticello elettrico presente tra "1 e 3" va tolto.**



**Attenzione a non collegare cavi in tensione sui morsetti "1 e 3".**

Il percorso del cavo o dei fili di alimentazione elettrica della caldaia e del termostato ambiente devono seguire il percorso indicato ed essere bloccati come in Fig. 5.22.

Al termostato ambiente

All' interruttore bipolare

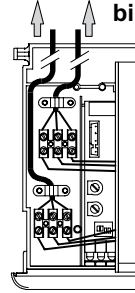

Fig. 5.22

## 5.12 Installazione della sonda esterna di temperatura (opzionale)

La sonda esterna deve essere installata su una parete esterna dell'edificio evitando:

- L'irraggiamento diretto dei raggi solari.
- Pareti umide o soggette a formazioni di muffa.
- L'installazione in prossimità di ventilatori, bocchette di scarico o camini.

## 5.13 Collegamento elettrico tra caldaia e sonda esterna

Per il collegamento della sonda esterna alla caldaia utilizzare conduttori elettrici con sezione non inferiore a 0,50 mm<sup>2</sup>.

I conduttori elettrici per il collegamento della sonda esterna alla caldaia devono percorrere canaline diverse da quelli a tensione di rete (230 V), poiché alimentati a bassa tensione di sicurezza e la loro lunghezza massima non deve superare i 20 metri.

- Togliere le due viti indicate in Fig. 5.23 e aprire il coperchio della morsetteria collegamento sonda esterna.

# INSTALLAZIONE

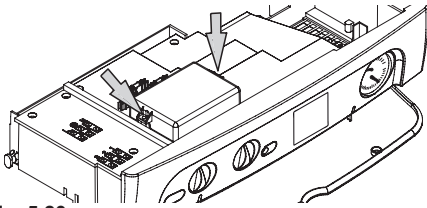

Fig. 5.23

- Collegare ai morsetti **E1** e **E2** della morsetteria i due conduttori elettrici come indicato in Fig. 5.24.
- Collegare gli stessi conduttori ai morsetti della sonda esterna.

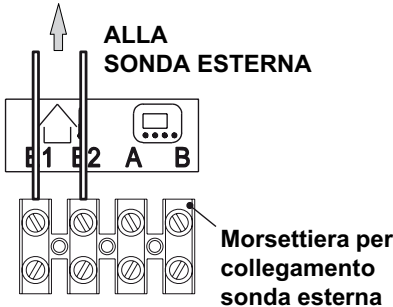

Fig. 5.24

Il percorso del cavo o dei fili della sonda esterna devono seguire il percorso indicato ed essere bloccato come in Fig. 5.25.

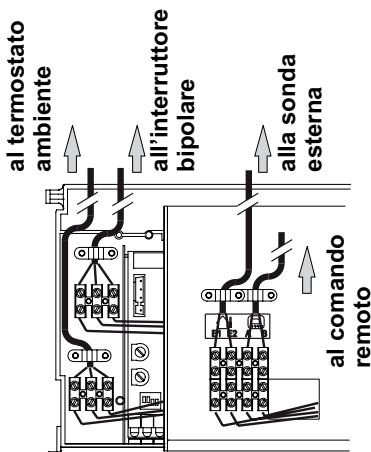

Fig. 5.25

## 5.14 Collegamento elettrico del remoto (opzionale)

Svitare le viti e rimuovere il coperchio copri morsetteria (Fig. 5.26).

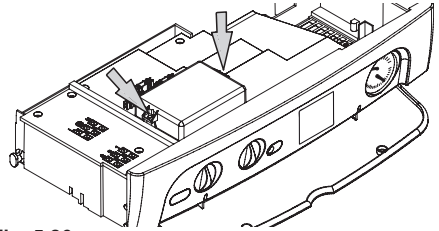

Fig. 5.26

Per il collegamento del comando remoto alla caldaia vedi anche il libretto del COMANDO REMOTO.

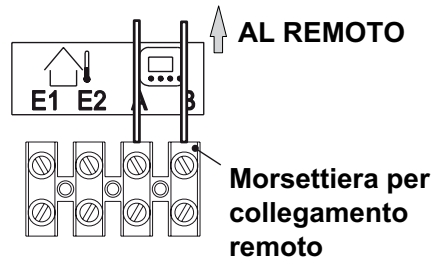
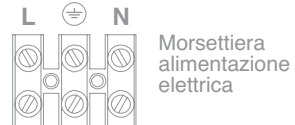

Fig. 5.27

Collegare ai morsetti **A** e **B** della morsetteria i due conduttori elettrici come indicato in Fig. 5.27.

Il ponticello elettrico collegato nella morsetteria termostato ambiente tra i morsetti "1 e 3" non va rimosso Fig. 5.28.



Morsetteria alimentazione elettrica

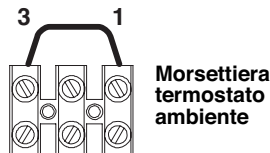

Fig. 5.28



# INSTALLAZIONE

Il percorso del cavo o dei fili di alimentazione elettrica della caldaia e del comando remoto devono seguire il percorso indicato ed essere bloccati come in Fig. 5.29.

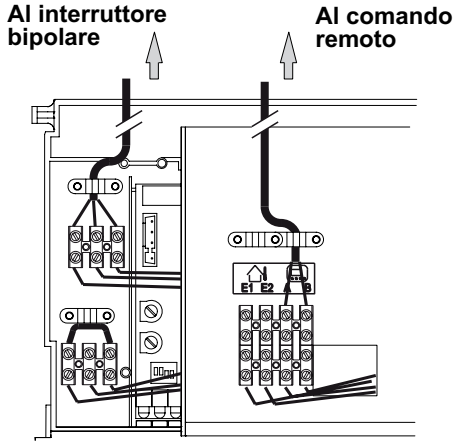

Fig. 5.29

## 5.15 Abilitazione funzionamento con sonda esterna da remoto

In caldaia il funzionamento con sonda esterna deve essere abilitata.

Agendo sulla programmazione del REMOTO si può abilitare il suo funzionamento.

- Premere per più di 3 secondi il pulsante **P** per entrare in modalità **INFO**.

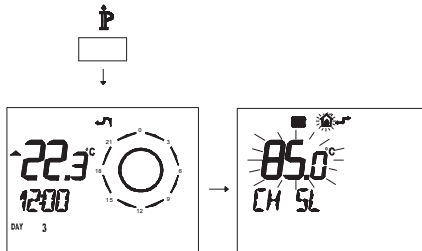

Fig. 5.30

Premere contemporaneamente i pulsanti **DAYL** e **POWER** per entrare nella programmazione trasparente (Fig. 5.31).

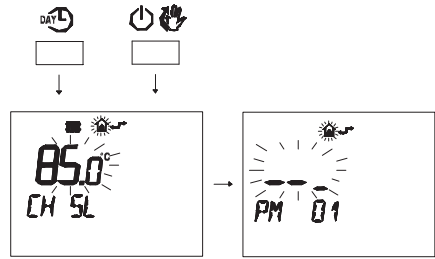

Fig. 5.31

- Premere i pulsanti **F**▲ o **F**▼ per visualizzare la programmazione "**PM15**" abilitazione della sonda esterna (Fig. 5.32).

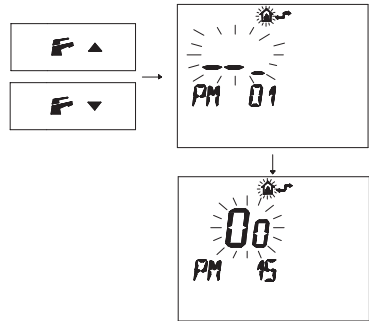

Fig. 5.32

- Modificare il SET programmato agendo sui pulsanti **▲** **UP** o **▼** **UP** fino a visualizzare un **set di 60**, aspettare che il numero programmato cominci a lampeggiare (Fig. 5.33).

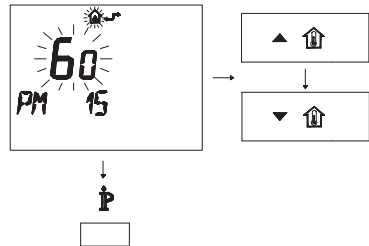

Fig. 5.33

- Per uscire dalla programmazione premere il pulsante **P**.

## 5.16 Settaggio del coefficiente K della sonda esterna

La caldaia è settata con un coefficiente K uguale a zero per il funzionamento della caldaia senza sonda collegata.

**Temperatura mandata °C**

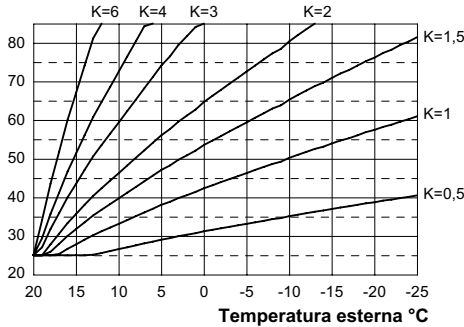

Fig. 5.34

Il coefficiente K è un parametro che innalza o abbassa la temperatura di mandata caldaia al variare della temperatura esterna.

Quando si installa la sonda esterna bisogna impostare questo parametro in base al rendimento dell'impianto di riscaldamento per ottimizzare la temperatura di mandata (Fig. 5.34). Es. Per avere una temperatura di mandata all'impianto di riscaldamento di 60°C con una esterna di -5°C si deve settare un K di 1,5 (linea tratteggiata in Fig. 5.34).

### Sequenza per il settaggio del coefficiente K

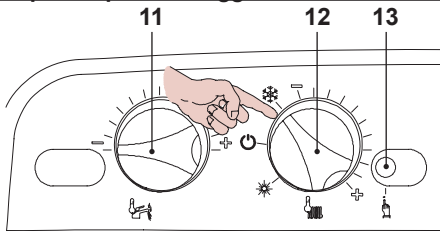

Fig. 5.35

- Posizionare le manopole 11 e 12 indicato in Fig. 5.35.
- Alimentare elettricamente la caldaia, sul display LCD compare la seguente visualizza-

zione.

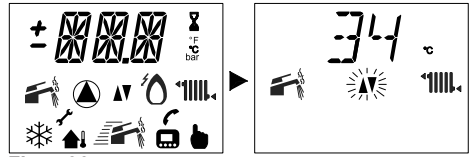

Fig. 5.36

- Per settare il coefficiente K, determinato dalla Fig. 5.34 bisogna entrare in programmazione premendo per 15 secondi il pulsante di ripristino 13, in Fig. 5.35 fino alla comparsa del parametro **P01** sul display LCD; sul display LCD compare la seguente visualizzazione (la sequenza **P01** si alterna a ---).

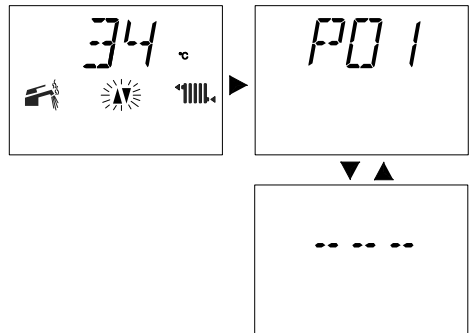

Fig. 5.37

- Premere il pulsante di ripristino 13, in Fig. 5.35, per lo scorrimento dei vari parametri sino al raggiungimento del parametro **P15** valido per il settaggio del coefficiente K; sul display LCD compare a seguente visualizzazione (la sequenza **P15** si alterna a 00).

# INSTALLAZIONE

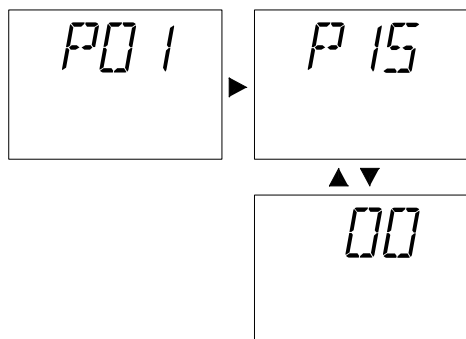

Fig. 5.38

- Impostare il valore ruotando la manopola in Fig. 5.40 da un minimo di **30** (la sequenza P15 si alterna 30)

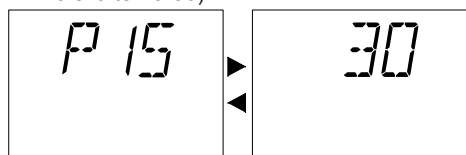

Fig. 5.39

ad un massimo di **255** in base alla curva scelta del coefficiente K in Fig. 5.34.

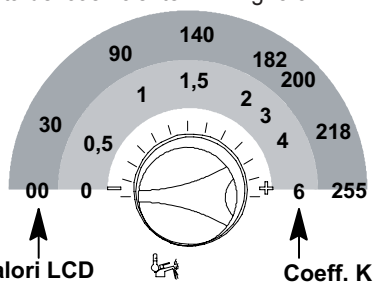

Fig. 5.40

- Una volta impostato il valore desiderato, la conferma di avvenuta memorizzazione avviene automaticamente, dopo 5 secondi con la comparsa nel display LCD della scritta **OK**.

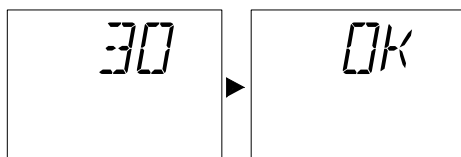

Fig. 5.41

- Per uscire dalla programmazione posizionare il selettore di funzione / manopola regolazione temperatura riscaldamento 12 come indicato in Fig. 5.42.

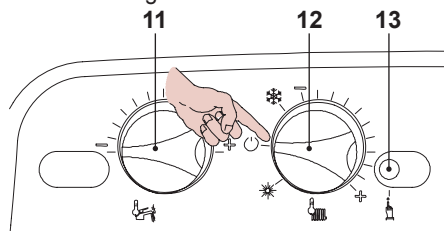

Fig. 5.42

La manopola 12 deve essere collocata come indicato in Fig. 5.43 per rispettare l'andamento di temperatura di mandata impianto rispetto al coefficiente K impostato.

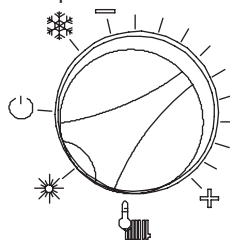

Fig. 5.43

Ruotando la manopola 12 si può modificare la temperatura di mandata riscaldamento di  $\pm 15^{\circ}\text{C}$  rispetto a quella impostata dal coefficiente K della sonda esterna.

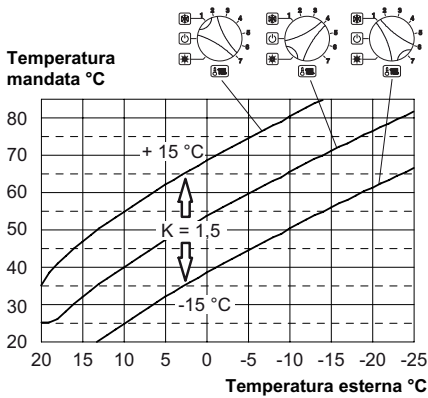

Fig. 5.44

L'andamento della temperatura al variare della posizione della manopola per un **K 1,5** è illustrato nella Fig. 5.44.

## Sequenza per il settaggio del coefficiente K con remoto collegato

Agendo sulla programmazione del REMOTO si può selezionare il settaggio del coefficiente K.

- Alimentate elettricamente la caldaia azionando l'interruttore bipolare previsto nella installazione.
- Premere per più di 3 secondi il pulsante **IP** per entrare in modalità **INFO** (Fig. 5.45).

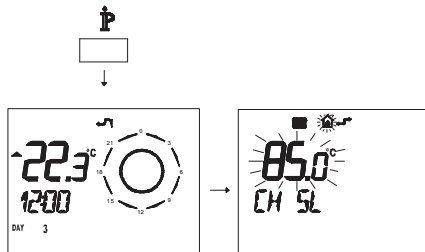

Fig. 5.45

Premere il pulsante **OK** per arrivare alla finestra **K REG** (Fig. 5.46).

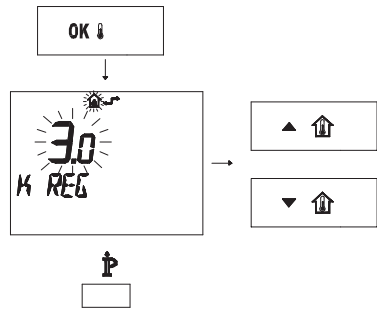

Fig. 5.46

Con i pulsanti **▲** e **▼** è possibile modificare il valore.

Premere il pulsante **IP** per uscire dalla modalità **INFO** (Fig. 5.46).

## 5.17 Settaggio della postcircolazione della pompa

La pompa, in funzionamento riscaldamento, è settata per una postcircolazione di circa un minuto al termine di ogni richiesta di calore. Questo tempo può essere variato da un minimo di zero ad un massimo di quattro minuti agendo sulla programmazione, sia dal pannello comandi che dal remoto.

- Prima di alimentare elettricamente la caldaia posizionare le manopole 11 e 12 come indicato in Fig. 5.47.

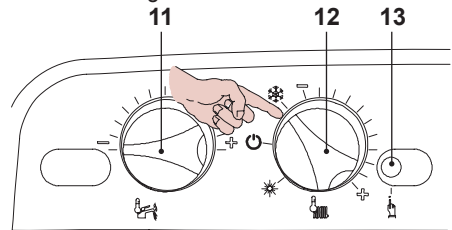

Fig. 5.47

- Alimentare elettricamente la caldaia sul display LCD compare la seguente visualizzazione.

# INSTALLAZIONE

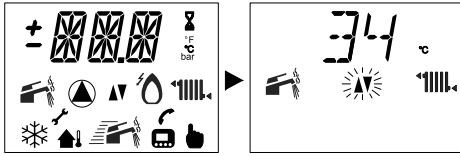

Fig. 5.48

- Per settare il tempo di postcircolazione della pompa bisogna entrare nella programmazione premendo per 15 secondi il pulsante di ripristino 13, in Fig. 5.47 fino alla comparsa del parametro **P01** sul display LCD; sul display LCD compare la seguente visualizzazione (la sequenza **P01** si alterna ---).

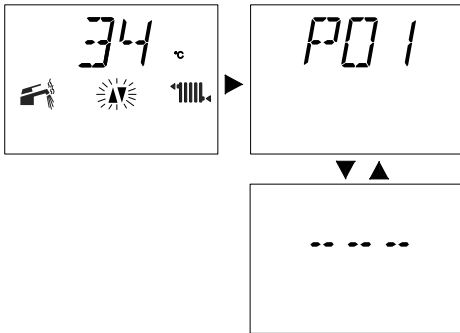

Fig. 5.49

- Premere il pulsante di ripristino 13 in Fig. 5.47 per lo scorrimento dei vari parametri sino al raggiungimento del parametro **P11** valido per il settaggio postcircolazione della pompa; sul display LCD compare la seguente visualizzazione (la sequenza **P11** si alterna **44**).

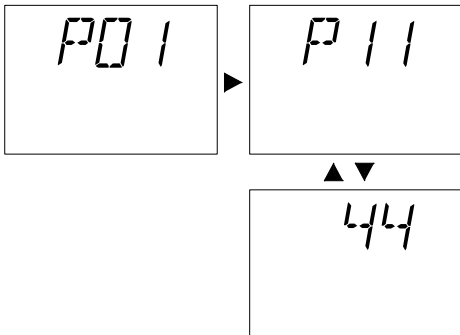

Fig. 5.50

Per cambiare il settaggio ruotare la manopola di regolazione temperatura sanitari 11 in Fig. 5.47 e posizionarla sul tempo prescelto Fig. 5.51.

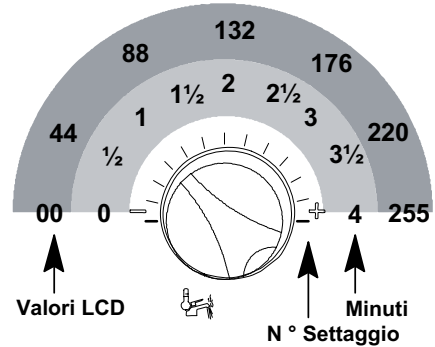

Fig. 5.51

Il passo del settaggio della manopola 11 Fig. 5.51 corrisponde a un valore letto sul display LCD di circa **44** (40 secondi) e questo valore può essere variato fino a circa **255** (4 minuti); nell'LCD la sequenza **P11** si alterna con **60**.

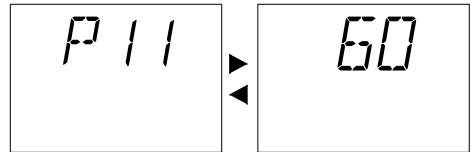

Fig. 5.52

- Una volta impostato il settaggio della postcircolazione pompa desiderato, la conferma di avvenuta memorizzazione avviene automaticamente, dopo 5 secondi con la comparsa nel display LCD della scritta **OK**.

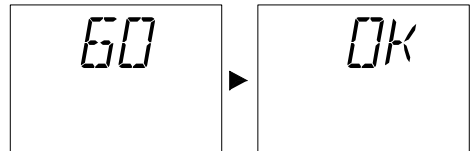

Fig. 5.53

- Per uscire dalla programmazione posizionare il selettore di funzione / manopola regolazione temperatura 12 come indicato in Fig. 5.54.

# INSTALLAZIONE

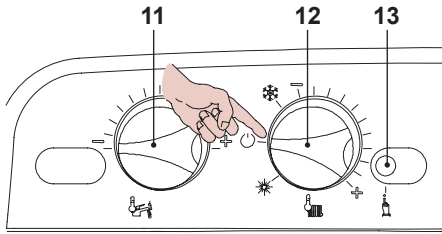

Fig. 5.54

## Programmazione tramite REMOTO

- Premere per più di 3 secondi il pulsante  $\text{P}$  para per entrare in modalità *INFO* (Fig. 5.55).

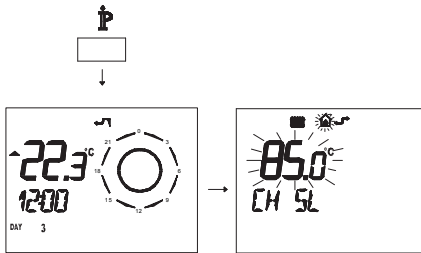

Fig. 5.55

- Premere contemporaneamente i pulsanti  $\text{DAY}$  e  $\text{P}$  per entrare nella programmazione trasparente (Fig. 5.56).

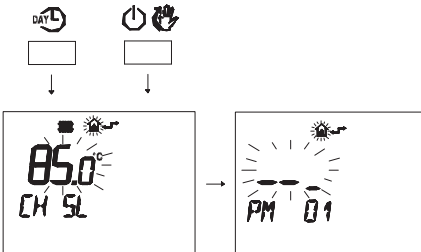

Fig. 5.56

- Premere i pulsanti  $\text{F} \blacktriangledown$  o  $\text{F} \blacktriangle$  per visualizzare la programmazione "PM11" della postcircolazione pompa (Fig. 5.57).

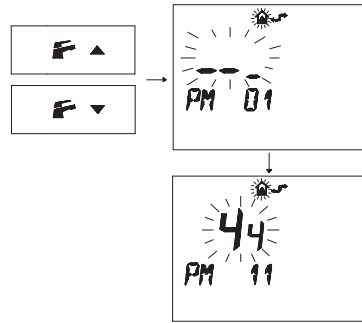

Fig. 5.57

- Per modificare il SET programmato agire sui pulsanti  $\blacktriangle \uparrow$  o  $\blacktriangledown \uparrow$  e aspettare che il numero programmato cominci a lampeggiare (Fig. 5.58). Ogni passo incrementato o decrementato corrisponde a 1 secondi.

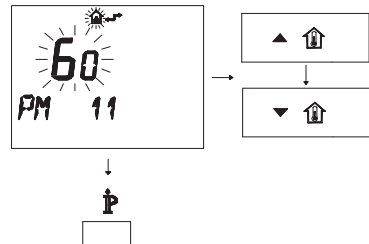

Fig. 5.58

- Per uscire dalla programmazione premere il pulsante  $\text{P}$ .

## 5.18 Selezione della frequenza di riaccensione

Quando la caldaia funziona in riscaldamento a regime acceso/spento il tempo minimo tra due accensioni è settato in 3 minuti (frequenza di riaccensione).

Questo tempo può essere variato da un minimo di zero ad un massimo di 8 minuti e mezzo agendo sulla programmazione, sia dal pannello comandi che dal remoto.

- Posizionare le manopole 11 e 12 come indicato in Fig. 5.59.

# INSTALLAZIONE

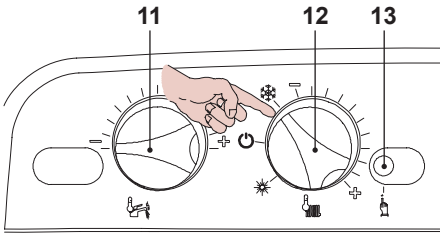

Fig. 5.59

- Alimentare elettricamente la caldaia, sul display LCD compare la seguente visualizzazione.

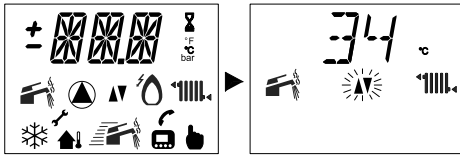

Fig. 5.60

- Per settare il tempo di frequenza di riaccensione bisogna entrare in programmazione premendo per 15 secondi il pulsante di ripristino 13, in Fig. 5.59 fino alla comparsa del parametro **P01** sul display LCD; sul display LCD compare la seguente visualizzazione (la sequenza **P01** si alterna ---).

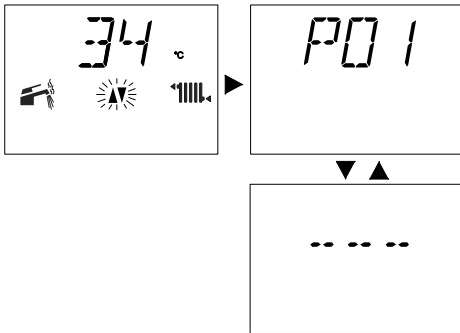

Fig. 5.61

- Premere il pulsante di ripristino 13 in Fig. 5.59 per lo scorrimento dei vari parametri sino al raggiungimento del parametro **P10** valido per il settaggio della frequenza di ri-

accensione; sul display LCD compare la seguente visualizzazione (la sequenza **P10** si alterna a **88**).

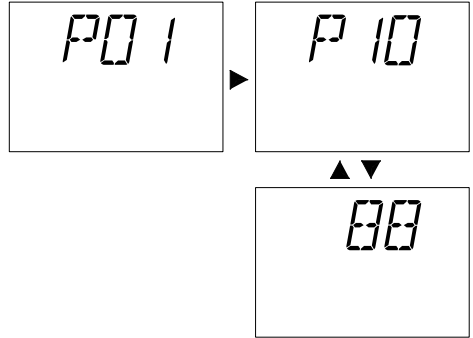

Fig. 5.62

- Per cambiare il settaggio ruotare la manopola regolazione temperatura sanitari 11 in Fig. 5.59 e posizionarla sul tempo prescelto Fig. 5.63 (nella figura esempio manopola settata per frequenza di riaccensione di 3 minuti).

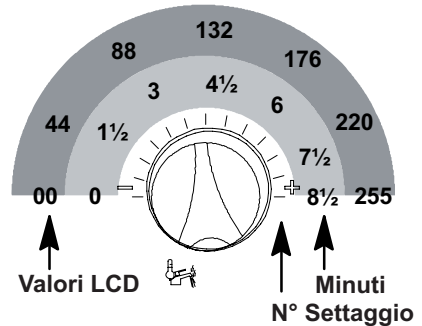

Fig. 5.63

Il passo del settaggio della manopola 11 Fig. 5.63 corrisponde a un valore letto sul display LCD di circa **44** (90 secondi) e questo valore può essere variato fino a circa **255** (8 minuti e mezzo); nell'LCD la sequenza **P10** si alterna con **60**.

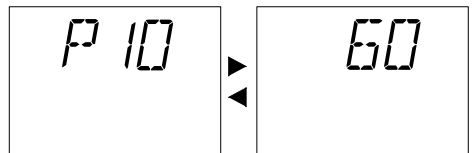

Fig. 5.64

# INSTALLAZIONE

- Una volta impostato il tempo di frequenza di riaccensione desiderato la conferma di avvenuta memorizzazione avviene automaticamente, dopo 5 secondi con la comparsa nel display LCD della scritta **OK**.

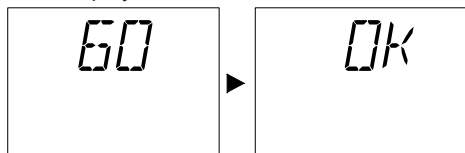

Fig. 5.65

- Per uscire dalla programmazione posizionare il selettore di funzione / manopola regolazione temperatura 12 come indicato in Fig. 5.66.

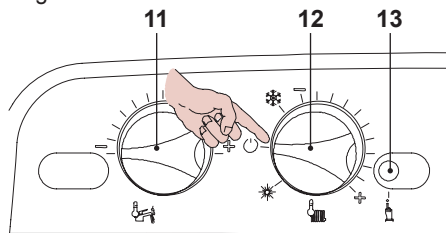

Fig. 5.66

## Programmazione tramite REMOTO

Agendo sulla programmazione del REMOTO si può selezionare un tempo minimo tra due accensioni quando la caldaia funziona in riscaldamento a regime acceso/spento.

- Premere per più di 3 secondi il pulsante **IP** per entrare in modalità **INFO** (Fig. 5.67).

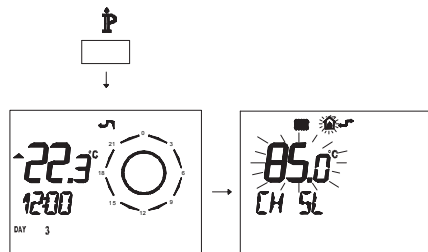

Fig. 5.67

- Premere contemporaneamente i pulsanti

- DAYL e **IP** per entrare nella programmazione trasparente (Fig. 5.68).

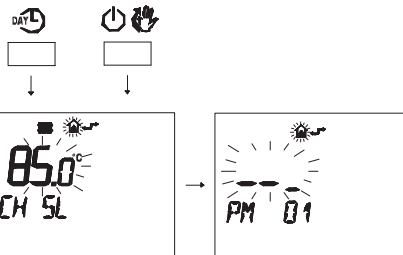

Fig. 5.68

- Premere i pulsanti **F**▲ o **F**▼ per visualizzare la programmazione "PM10" selezione della frequenza di accensione (Fig. 5.69).

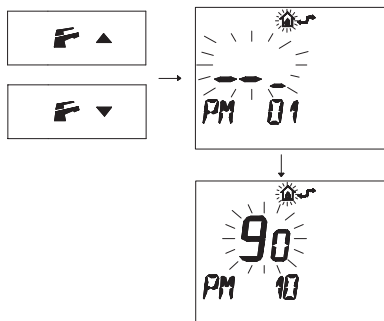

Fig. 5.69

Nella Fig. 5.69 si visualizza un SET programmato di **90** corrispondente ad un tempo di riaccensione di 3 minuti circa. Il campo di regolazioni è da 0 a 8 minuti e mezzo.

Ogni passo incrementato o decrementato corrisponde a 2 secondi.

- Per modificare il SET programmato agire sui pulsanti ▲**IP** o ▼**IP** e aspettare che il numero programmato cominci a lampeggiare (Fig. 5.70).



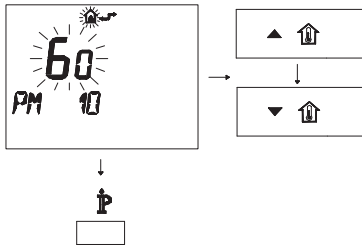

Fig. 5.70

- Per uscire dalla programmazione premere il pulsante P.

## 5.19 Esempi di impianti idraulici con separatore idraulico (opzionale)

Il separatore idraulico crea una zona a ridotta perdita di carico, che permette di rendere il circuito primario e il circuito secondario idraulicamente indipendenti. In questo caso la portata che passa attraverso i circuiti dipende esclusivamente dalle caratteristiche di portata delle pompe.

Utilizzando quindi un separatore idraulico, la portata del circuito secondario viene messa in circolazione solo quando la pompa relativa è accesa. Quando la pompa del secondario è spenta, non c'è circolazione nel corrispondente circuito e quindi tutta la portata spinta dalla pompa del primario viene by-passata attraverso il separatore.

Pertanto con il separatore idraulico si può avere un circuito di produzione a portata costante e un circuito di distribuzione a portata variabile.

### Esempi d'impianto idraulico

Zona alta + zona bassa temperatura.

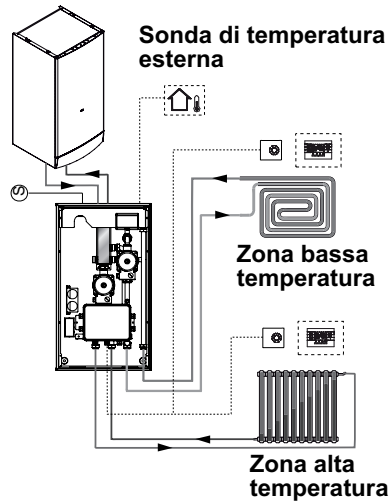

Fig. 5.71

Zona alta + 2 zone bassa temperatura.

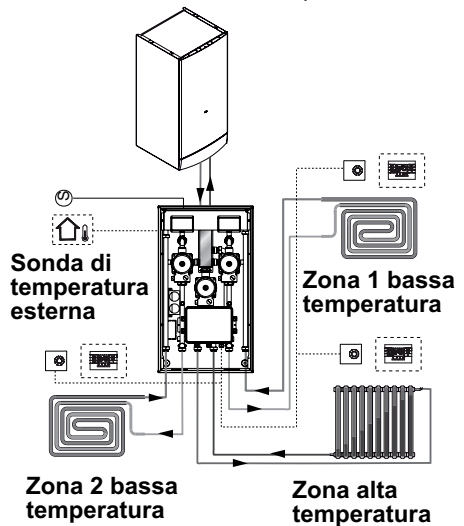

Fig. 5.72

# PREPARAZIONE AL SERVIZIO

## 6 PREPARAZIONE AL SERVIZIO

### 6.1 Avvertenze

**!** Prima di eseguire le operazioni descritte in seguito, accertarsi che l'interruttore bipolare previsto nell'installazione sia sulla posizione di spento.

### 6.2 Sequenza delle operazioni

#### Alimentazione gas

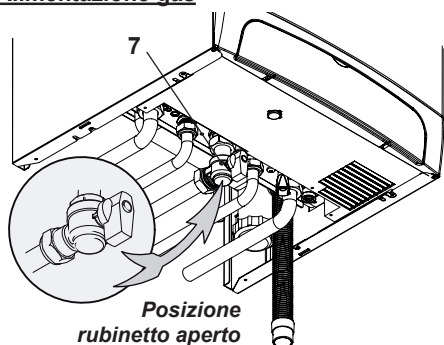

Fig. 6.1

- Aprire il rubinetto del contatore gas e quello della caldaia 7 in Fig. 6.1.
- Verificare con soluzione saponosa o prodotto equivalente, la tenuta del raccordo gas.
- Richiudere il rubinetto gas 7 in Fig. 6.2.

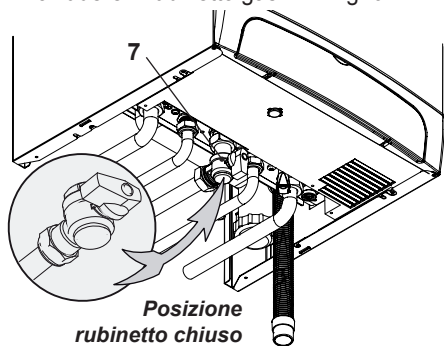

Fig. 6.2

- Togliere il pannello frontale della carrozzeria vedi sezione "Smontaggio pannelli carroz-

zeria" a pag. 61.

- Aprire il rubinetto di intercettazione entrata sanitario (se presente nell'installazione).
- Aprire uno o più rubinetti dell'acqua calda per sfiatare le tubature.
- Alzare il tappo della valvola di sfiato automatica 20 in Fig. 6.3.

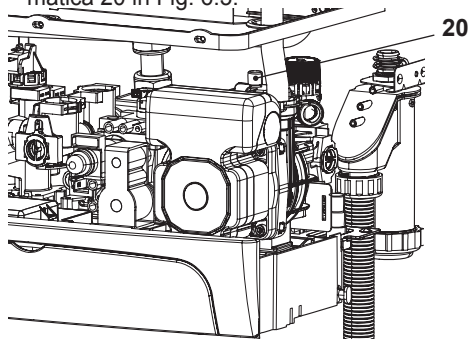

Fig. 6.3

- Allentare il raccordo di sfiato micro accumulo 36 in Fig. 6.4 posto sul micro accumulo nella parte superiore della caldaia.

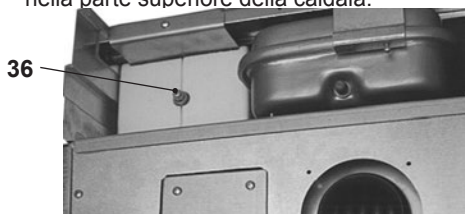

Fig. 6.4

- Aprire i rubinetti dei radiatori.
- Riempire l'impianto di riscaldamento vedi sezione "Riempimento del circuito riscaldamento" a pag. 14 e richiudere il raccordo di sfiato micro accumulo 36 in Fig. 6.4 quando da quest'ultimo inizia ad uscire acqua.
- Sfiatare i radiatori ed i vari punti alti dell'installazione, richiudere quindi gli eventuali dispositivi manuali di sfiato.
- Completare il riempimento dell'impianto riscaldamento.

Lo sfiato dell'installazione, come pure quello della pompa devono essere ripetuti più volte.

## PREPARAZIONE AL SERVIZIO

- Montare il pannello frontale della carrozzeria.
- Dare alimentazione elettrica alla caldaia (interruttore bipolare). Tutti i simboli presenti nel LCD si accenderanno, successivamente comparirà l'indicazione **OFF**, come in Fig. 6.5.

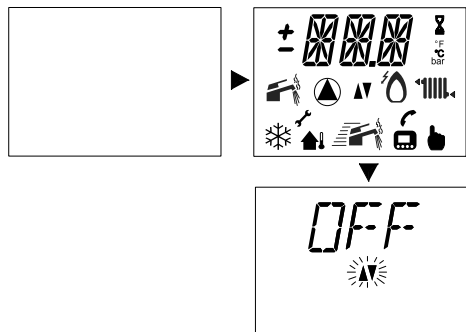

Fig. 6.5

- Ruotare il selettore di funzione 12 come indicati in Fig. 6.6, la caldaia è nella funzione "attesa inverno" nel LCD comparirà l'indicazione visiva riportata nella Fig. 6.7.

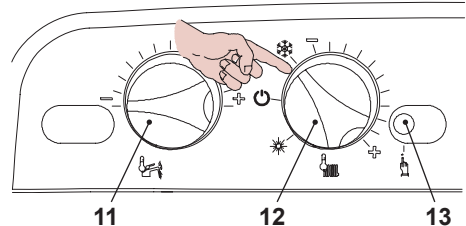

Fig. 6.6

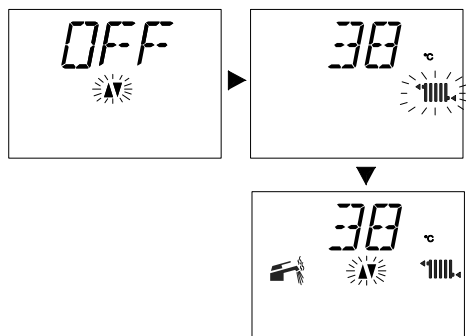

Fig. 6.7

- Aprire il rubinetto gas
- Assicurarsi che il termostato ambiente sia in posizione di "richiesta calore".
- Verificare il corretto funzionamento della caldaia sia in funzione sanitario che in riscaldamento.
- Controllare le pressioni e le portate gas come illustrato nella sezione "VERIFICA REGOLAZIONE GAS" a pag. 52 di questo libretto.
- Controllare che la condensa prodotta durante il funzionamento riempi il sifone e venga scaricata regolarmente nel tubo dell'impianto scarico.
- Spegner la caldaia portando il selettore di funzione 12 sulla posizione "U" come in Fig. 6.8.

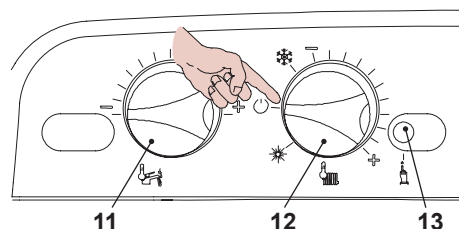

Fig. 6.8

- Illustrare all'utente il corretto uso dell'apparecchio e le operazioni di:
  - accensione
  - spegnimento
  - regolazione

***È dovere dell'utente conservare la documentazione integra e a portata di mano per la consultazione.***

# VERIFICA REGOLAZIONE GAS

## 7 VERIFICA REGOLAZIONE GAS

### 7.1 Avvertenze



Dopo ogni misurazione delle pressioni gas, richiudere bene le prese di pressione utilizzate.

Dopo ogni operazione di regolazione gas gli organi di regolazione della valvola devono essere sigillati.



Attenzione, pericolo di folgorazione.

Durante le operazioni descritte in questa sezione la caldaia è sotto tensione.

Non toccare assolutamente alcuna parte elettrica.

### 7.2 Operazioni e settaggio gas

- Togliere il pannello frontale della carrozzeria della caldaia vedi sezione "Smontaggio pannelli carrozzeria" a pag. 61.
- Togliere la parete mobile della camera stagna.

#### Verifica pressione di rete.

- A caldaia spenta (fuori servizio), controllare la pressione di alimentazione utilizzando la presa 22 in Fig. 7.3 e confrontare il valore letto con quelli riportati nella tabella Pressioni di alimentazione gas nella sezione "Dati tecnici" pag. 22.
- Richiudere bene la presa di pressione 22 in Fig. 7.3.

#### Verifica pressione massima al bruciatore.

- Aprire la presa di pressione 25 in Fig. 7.3 e collegare un manometro.

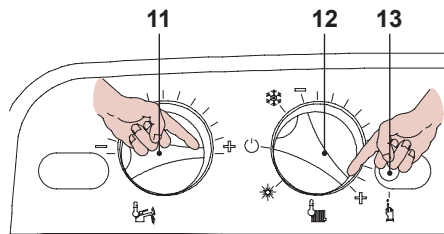

Fig. 7.1

- Verificare che il termostato ambiente sia in "richiesta calore".
- Prelevare un'abbondante quantità d'acqua calda sanitaria.
- Ruotare il selettore di funzione 12 come in Fig. 7.1.
- Ruotare la manopola di temperatura sanitari 11 al massimo come in Fig. 7.1.
- Rimuovere il tappino di protezione A dell'operatore modulante 24 in Fig. 7.2 ruotandolo in senso orario per liberarlo dal fermo B e facendo leva con un cacciavite piatto nella scanalatura.

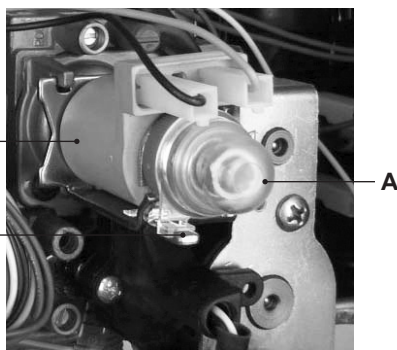

Fig. 7.2

- Confrontare il valore di pressione misurato con quello indicato nelle tabelle "Pressione gas massima al bruciatore" Fig. 7.4 e Fig. 7.5. Per tarare la pressione al bruciatore agire sul dado esagonale grande in ottone dell'operatore modulante 24 max in Fig. 7.3 (ruotando in senso orario la pressione aumenta).

# VERIFICA REGOLAZIONE GAS

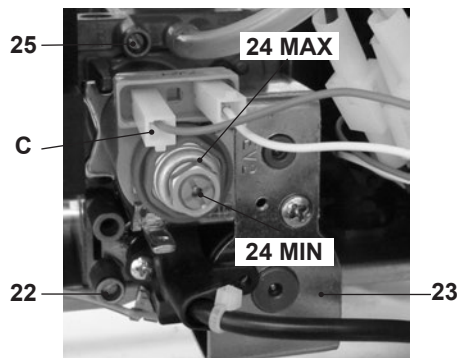

Fig. 7.3

M296.24SA/EDY - Pressione gas max. al bruciatore	
Metano G20	Pa 1340
	mbar 13,4
Butano G30	Pa 2760
	mbar 27,6
Propano G31	Pa 3550
	mbar 35,5

1 mbar corrisponde a circa 10 mm H2O

Fig. 7.4

M296.28SA/EDY - Pressione gas max. al bruciatore	
Metano G20	Pa 1330
	mbar 13,3
Butano G30	Pa 2780
	mbar 27,8
Propano G31	Pa 3550
	mbar 35,5

1 mbar corrisponde a circa 10 mm H2O

Fig. 7.5

## Verifica pressione minima al bruciatore.

- Sconnettere il filo di alimentazione C dell'operatore modulante 24. Fare attenzione che non vada a toccare le parti metalliche della caldaia Fig. 7.3.
- Confrontare il valore di pressione misurato con quello indicato nelle tabelle "Pressione gas minima al bruciatore" Fig. 7.6 e Fig. 7.7.

Per tarare la pressione al bruciatore agire sulla vite in plastica (24 MIN. in Fig. 7.3) tenendo fermo il dado esagonale in ottone grande (24 MAX. in Fig. 7.3) dell'operatore modulante (ruotando in senso orario la pressione aumenta).

- Collegare il filo di alimentazione C in Fig. 7.3 dell'operatore modulante.
- Ricontrollare la pressione massima al bruciatore.
- Chiudere il rubinetto acqua calda sanitaria.
- **Chiudere molto bene la presa di pressione 25 in Fig. 7.3.**
- **Rimontare la parete mobile della camera stagna.**

Durante le operazioni di verifica delle pressioni massima e minima al bruciatore, controllare la portata gas al contatore e confrontare il suo valore con i dati di portata gas, riportati nella Sez. Dati tecnici a pag. 22.

M296.24SA/EDY - Pressione gas min. al bruciatore	
Metano G20	Pa 140
	mbar 1,4
Butano G30	Pa 280
	mbar 2,8
Propano G31	Pa 350
	mbar 3,5

1 mbar corrisponde a circa 10 mm H2O

Fig. 7.6

M296.28SA/EDY - Pressione gas min. al bruciatore	
Metano G20	Pa 140
	mbar 1,4
Butano G30	Pa 260
	mbar 2,6
Propano G31	Pa 350
	mbar 3,5

1 mbar corrisponde a circa 10 mm H2O

Fig. 7.7

# VERIFICA REGOLAZIONE GAS

## 7.3 Regolazione dell'accensione del bruciatore

- Scollegare la caldaia dalla rete di alimentazione elettrica.
- Ruotare il selettore 12 come in Fig. 7.8.

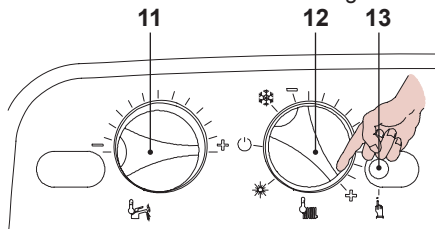

Fig. 7.8

- Verificare che il termostato ambiente sia in "richiesta calore".
- Aprire la presa di pressione in Fig. 7.3 e collegare un manometro.
- Dare alimentazione elettrica alla caldaia.
- Verificare che l'accensione del bruciatore avvenga in modo uniforme ed eventualmente tarare il livello dell'accensione, facendo riferimento alle tabelle Pressione di accensione nella sezione Dati tecnici a pag. 22.
- Per tarare l'accensione togliere l'alimentazione elettrica alla caldaia tramite l'interruttore bipolare.
- Posizionare la manopola di regolazione temperatura sanitari 11, e il selettore di funzione 12 come in Fig. 7.9.

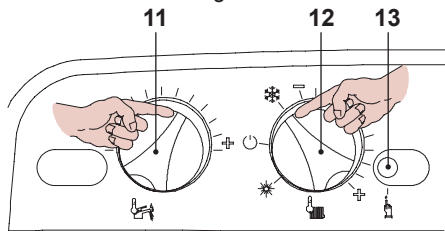

Fig. 7.9

- Alimentare elettricamente la caldaia, sul display LCD compare la seguente visualizzazione.

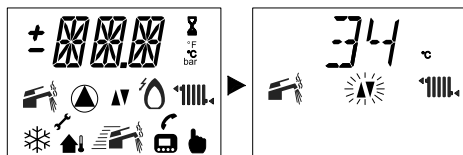

Fig. 7.10

- Per settare la pressione di accensione del bruciatore bisogna entrare in programmazione premendo per 15 secondi il pulsante di ripristino 13 in Fig. 7.9 fino alla comparsa del parametro **P01** sul display LCD; sul display LCD compare la seguente visualizzazione (la sequenza **P01** si alterna ---).

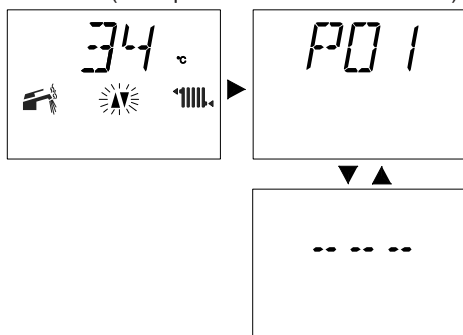

Fig. 7.11

- Premere il pulsante di ripristino 13 in Fig. 7.9 per lo scorrimento dei vari parametri sino al raggiungimento del parametro **P14** valido per il settaggio della pressione d'accensione del bruciatore; sul display LCD compare la seguente visualizzazione (la sequenza **P14** si alterna al valore **135**).

## VERIFICA REGOLAZIONE GAS

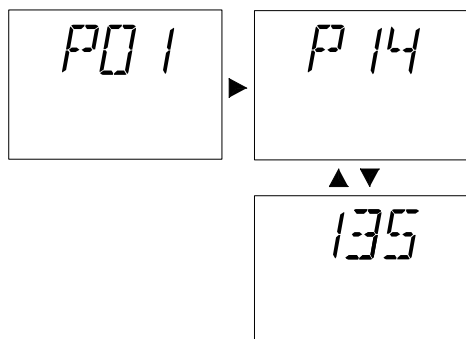

Fig. 7.12

- Per cambiare il settaggio ruotare la manopola regolazione temperatura sanitari 11 in Fig. 7.9 e posizionarla nella posizione pre-scelta.

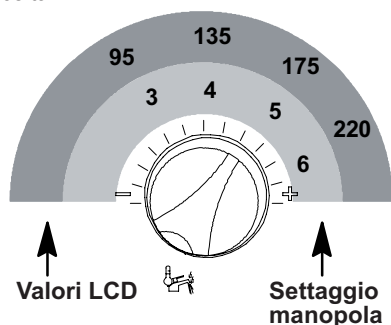

Fig. 7.13

La seguente tabella mette in evidenza la relazione tra Pressione gas al bruciatore, N° settaggio manopola sanitaria, Set display (Fig. 7.14).

SET MANOPOLA	SET DISPLAY	METANO G20		GPL G30-G31	
3	95	Pa	270	Pa	580
		mbar	2,7	mbar	5,8
3,5	120	Pa	400	Pa	800
		mbar	4,0	mbar	8,0
4	135	Pa	580	Pa	1100
		mbar	5,8	mbar	11,0
4,5	160	Pa	770	Pa	1580
		mbar	7,7	mbar	15,8
5	175	Pa	1000	Pa	2280
		mbar	10,0	mbar	22,8
5,5	195	Pa	1050	Pa	3100
		mbar	10,5	mbar	31,0
6	220	Pa	1060	Pa	3500
		mbar	10,6	mbar	35,0

1 mbar corrisponde a circa 10 mm H2O

Fig. 7.14

- Allo spostamento della manopola regolazione temperatura sanitari in Fig. 7.13, corrisponde una visualizzazione dei parametri variati sull'LCD (per esempio la sequenza P14 si alterna a 160).

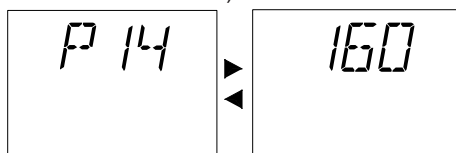

Fig. 7.15

- Una volta impostata la Pressione d'accensione corretta la conferma di avvenuta memorizzazione avviene automaticamente dopo 5 secondi, con la comparsa nel display LCD della scritta **OK**.

## VERIFICA REGOLAZIONE GAS

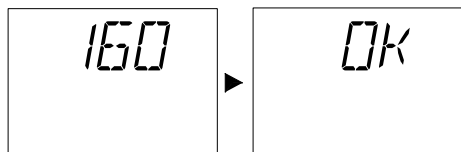

Fig. 7.16

- Per uscire dalla programmazione posizionare il selettore di funzione / manopola regolazione temperatura 12 come indicato in Fig. 7.17.

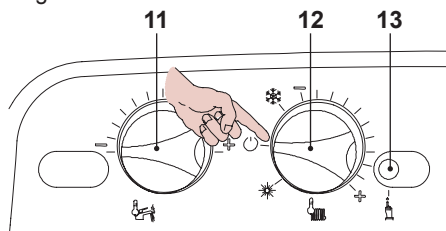

Fig. 7.17

- Chiudere bene la presa di pressione 25 indicata in Fig. 7.3.



# TRASFORMAZIONE GAS

## 8 TRASFORMAZIONE GAS

### 8.1 Avvertenze

**!** Le operazioni di adattamento della caldaia al tipo di gas disponibile devono essere effettuate da un Centro Assistenza Autorizzato.

I componenti utilizzati per l'adattamento al tipo di gas disponibile, devono essere solamente ricambi originali.

Per le istruzioni della taratura della valvola gas della caldaia riferirsi alla sezione "VERIFICA REGOLAZIONE GAS" a pag. 52.

### 8.2 Operazioni e settaggio gas



Verificare che il rubinetto gas montato sulla tubazione gas alla caldaia sia chiuso e che l'apparecchio non sia sotto tensione.

- Togliere il pannello frontale e quelli laterali della carrozzeria come illustrato nella sezione "Manutenzione" a pag. 61.
- Togliere la parete mobile della camera stagna.
- Togliere il pannello anteriore della camera di combustione ed il bruciatore in Fig. 8.1.

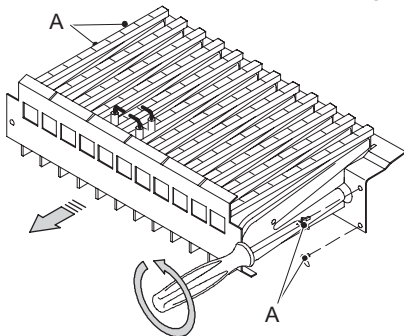

Fig. 8.1

- Eseguire la trasformazione del tipo di gas sostituendo correttamente gli ugelli più le guarnizioni del bruciatore.
- Rimontare il bruciatore Fig. 8.1, il pannello

anteriore della camera di combustione e la parete mobile della camera stagna.

### Settaggio tipo di gas primo livello

- Togliere alimentazione elettrica alla caldaia tramite l'interruttore bipolare.
- Posizionare il selettore 11 e la manopola regolazione sanitario 12 come in Fig. 8.2.

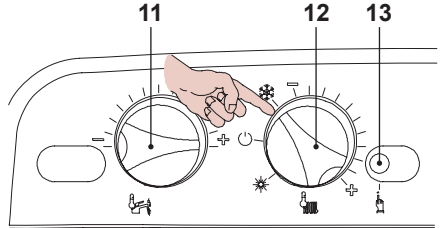

Fig. 8.2

- Alimentare elettricamente la caldaia, sul display LCD compare la seguente visualizzazione.

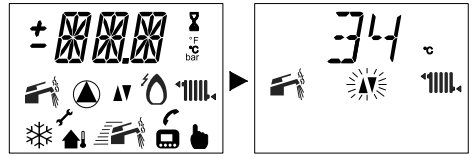

Fig. 8.3

- Per settare il Tipo di gas bisogna entrare in programmazione premendo per 15 secondi il pulsante di ripristino 13 in Fig. 8.2 fino alla comparsa del parametro **P01** sul display LCD; sul display LCD compare la seguente visualizzazione (la sequenza **P01** si alterna -- -- --).

## TRASFORMAZIONE GAS

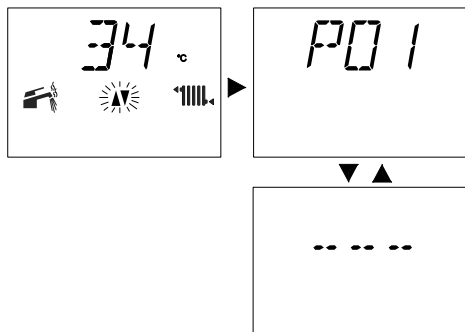

Fig. 8.4

- Premere il pulsante di ripristino 13 in Fig. 8.2 per lo scorrimento dei vari parametri sino al raggiungimento del parametro **P05** valido per il settaggio del Tipo di gas; sul display LCD compare la seguente visualizzazione (la sequenza **P05** si alterna a **01**).

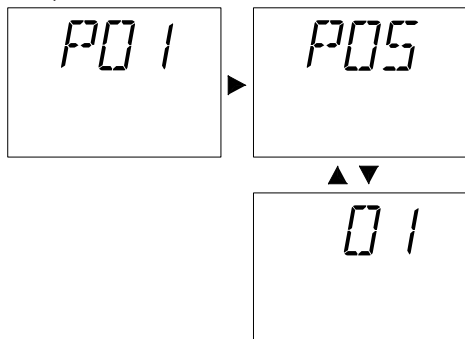

Fig. 8.5

- Per cambiare il settaggio ruotare la manopola regolazione temperatura sanitaria 11 e posizionarla sulla posizione prescelta, vedi anche Fig. 8.6.

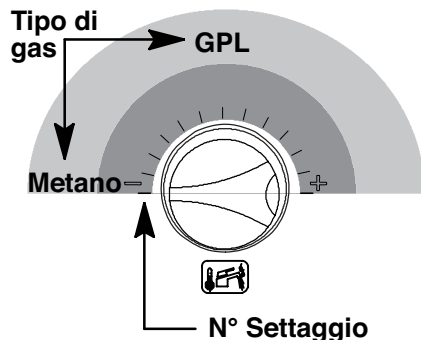

Fig. 8.6

La tabella di seguito riassume la correlazione tra Tipo gas, Set manopola, Visualizzazione LCD.

GAS	SET Manopola	LCD
Metano G20	1	01
GLP G30-G31	4	04

Esempio: Se il tipo di gas di alimentazione è il GPL (G30-G31) e la caldaia è predisposta per il funzionamento con il gas Metano (G20) ruotare la manopola 11 in Fig. 8.2 come in Fig. 8.7.

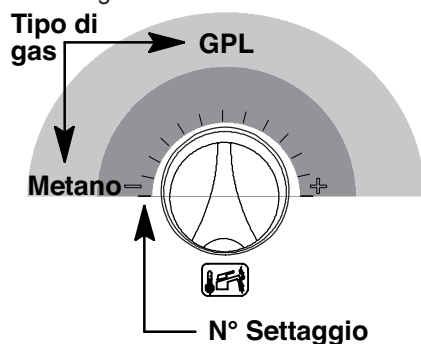

Fig. 8.7

- Sul display LCD compare la seguente visualizzazione (la sequenza **P05** si alterna a **04**).

## TRASFORMAZIONE GAS

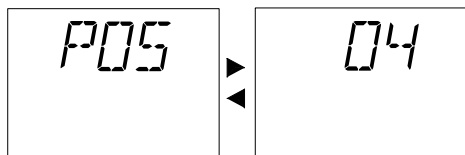

Fig. 8.8

- Una volta impostato il Tipo di gas la conferma di avvenuta memorizzazione avviene automaticamente, dopo 5 secondi con la comparsa nel display LCD della scritta **OK**.

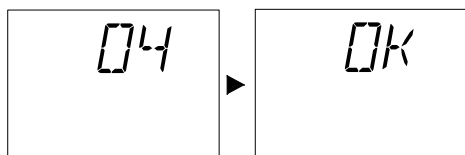

Fig. 8.9

### Settaggio tipo gas secondo livello

- Premere il pulsante di ripristino 13 in Fig. 8.2 per il raggiungimento del parametro **P06** valido per il settaggio del Tipo di gas (secondo livello); sul display LCD compare la seguente visualizzazione (la sequenza **P06** si alterna a **01**).

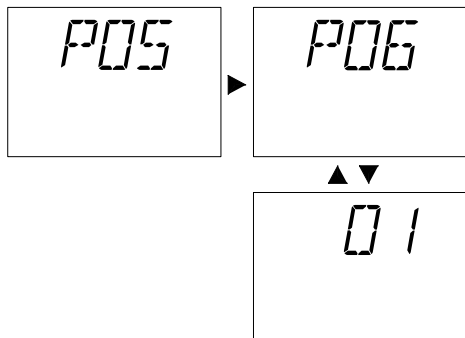

Fig. 8.10

- Per cambiare il settaggio ruotare la manopola regolazione temperatura sanitaria 11 in Fig. 8.2 e posizionarla sulla posizione prescelta vedi anche Fig. 8.11.

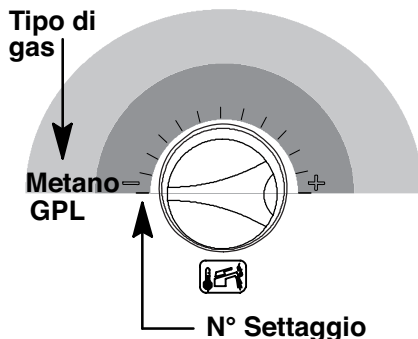

Fig. 8.11

La tabella di seguito riassume la correlazione tra Tipo gas secondo livello, Set manopola, Visualizzazione LCD.

GAS	SET Manopola	LCD
Metano G20	1	01
GLP G30-G31	1	01

- Una volta impostato il Tipo di gas secondo livello la conferma di avvenuta memorizzazione avviene automaticamente, dopo 5 secondi con la comparsa nel display LCD della scritta **OK**.

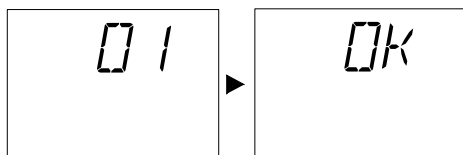

Fig. 8.12

Nella tabella seguente è visibile la correlazione tra Set programmato, Tipo di gas al bruciatore e corrente misurata nei faston dell'operatore modulante.

GAS	SET LCD Manopola	Corrente Modulatore
Metano G20	1	125 mA
GLP G30-G31	1	165 mA

- Eseguire le tarature della valvola gas secondo le istruzioni riportate nella sezione

---

## TRASFORMAZIONE GAS

---

"VERIFICA REGOLAZIONE GAS" a pag. 52.

- Per uscire dalla programmazione posizionare il selettore di funzione 12 in "U" (Fig. 8.13), oppure togliere alimentazione elettrica alla caldaia.

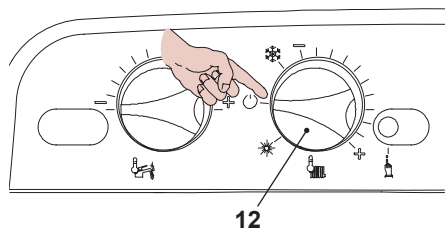

Fig. 8.13

- Rimontare il pannello frontale e quelli laterali della carrozzeria.
- Applicare l'etichetta indicante la natura del gas ed il valore della pressione per il quale è regolato l'apparecchio. L'etichetta autoadesiva è contenuta nel kit di trasformazione.

## 9 MANUTENZIONE

### 9.1 Avvertenze

Le operazioni descritte in questo capitolo devono essere eseguite **solamente da personale professionalmente qualificato**, pertanto si consiglia di rivolgersi ad un **Centro Assistenza Autorizzato**.

Per un funzionamento efficiente e regolare, l'utente deve provvedere una volta all'anno alla manutenzione e pulizia che devono essere effettuate da un tecnico del Centro Assistenza Autorizzato. Qualora questo tipo di intervento non venga svolto, danni eventuali a componenti e relativi problemi di funzionamento della caldaia non saranno coperti da garanzia convenzionale.

Prima di effettuare qualsiasi operazione di pulizia, di manutenzione, di apertura o smontaggio pannelli della caldaia, **disinserire l'apparecchio dalla rete di alimentazione elettrica** agendo sull'interruttore onnipolare previsto sull'impianto e **chiudere il rubinetto del gas**.

### 9.2 Smontaggio pannelli carrozzeria

#### Pannello frontale

Togliere le viti A. Rimuovere il pannello frontale B spostandolo verso l'alto in modo da liberarlo dai ganci inferiori in Fig. 9.1.

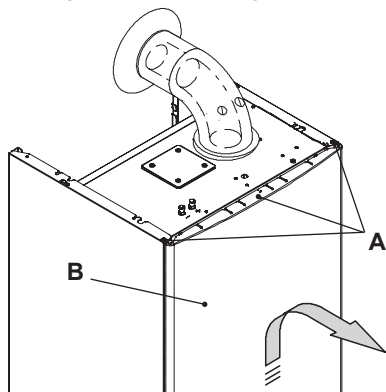

Fig. 9.1

### Pannelli laterali

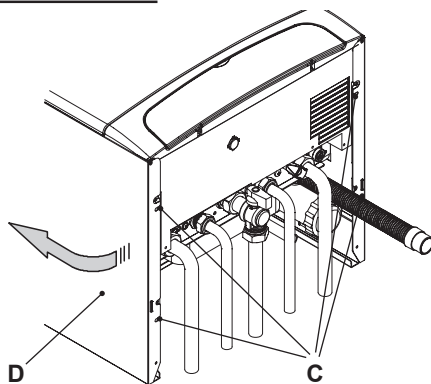

Fig. 9.2

Allentare le viti C in Fig. 9.2 e togliere i due pannelli laterali D spingendoli verso l'alto in modo da liberarli dai ganci superiori.

### 9.3 Svuotamento del circuito sanitario

- Chiudere il rubinetto di intercettazione entrata acqua sanitaria (se presente nell'impianto).
- Aprire i rubinetti dell'acqua calda sanitaria dell'impianto.

### 9.4 Svuotamento del circuito riscaldamento

- Allentare il rubinetto di svuotamento caldaia 18 indicato in Fig. 9.3.

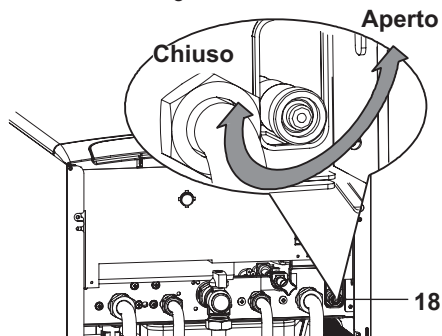

Fig. 9.3

- Per facilitare lo svuotamento, allentare il raccordo di sfiato micro accumulato 36 indicato in Fig. 9.4, posto sul micro accumulato nella parte superiore della caldaia.

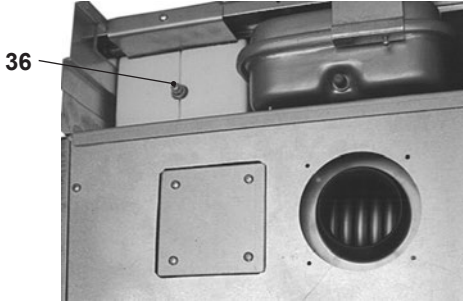

Fig. 9.4

## 9.5 Pulizia dello scambiatore primario

Togliere il pannello frontale della carrozzeria, quindi la parete mobile della camera stagna e il pannello anteriore della camera di combustione.

Nel caso si rilevi presenza di sporcizia sulle alette dello scambiatore primario, coprire interamente la superficie delle rampe del bruciatore con una protezione (foglio di giornale o simile) e spazzolare con un pennello in setola lo scambiatore primario.

## 9.6 Verifica della pressurizzazione del vaso d'espansione riscaldamento

Svuotare il circuito riscaldamento come descritto nella sezione "Svuotamento del circuito riscaldamento" a pag. 61 e controllare che la pressione del vaso d'espansione non sia inferiore a 1 bar.

Se la pressione dovesse risultare inferiore provvedere alla pressurizzazione corretta.

## 9.7 Pulizia dello scambiatore sanitario

La disincretizzazione dello scambiatore sani-

tario, verrà valutata dal Tecnico del Centro Assistenza Autorizzato, il quale eseguirà l'eventuale pulizia utilizzando prodotti specifici.

## 9.8 Pulizia del bruciatore

Il bruciatore del tipo a rampe e multigas non necessita di una manutenzione particolare, ma è sufficiente spolverarlo con un pennello in setola. Manutenzioni più specifiche di questo componente saranno valutate ed eseguite dal Tecnico del Centro Assistenza Autorizzato.

## 9.9 Controllo del recuperatore condensante

Il recuperatore condensante non necessita di una manutenzione particolare, ma è opportuno verificare:

- Che non si siano formati depositi solidi, ed eventualmente eliminarli.

Per la verifica rimuovere il coperchio inferiore. Manutenzioni più specifiche di questo componente saranno valutate ed eseguite dal Tecnico del Centro Assistenza Autorizzato.

## 9.10 Controllo del sifone scarico condensa

Il sifone scarico condensa non necessita di una manutenzione particolare, ma è sufficiente verificare:

- Che non si siano formati depositi solidi, ed eventualmente eliminarli.
- Che la pallina che funge da valvola di ritenuto non sia incollata alle pareti del sifone.
- Che le tubazioni di scarico condensa non siano ostruite.

Per pulire l'interno del sifone svitare il tappo indicato in Fig. 9.5.

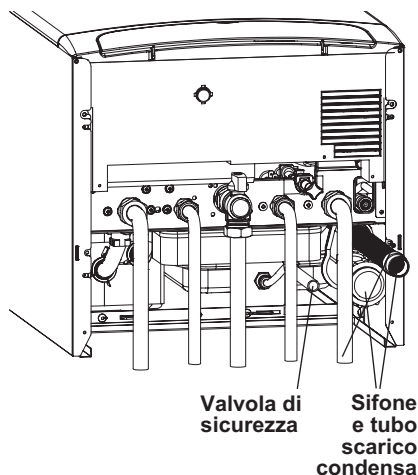

Fig. 9.5

## 9.11 Controllo del condotto di espulsione fumi

Far controllare periodicamente dal tecnico del Centro Assistenza Autorizzato (almeno una volta all'anno) l'integrità del condotto espulsione fumi, del condotto aria e l'efficienza del circuito di sicurezza fumi.

Per il controllo della depressione utilizzare le prese di pressione indicate in Fig. 9.6.

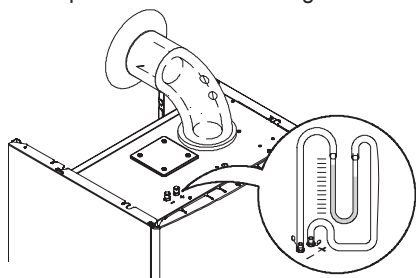

Fig. 9.6

- Avviare la caldaia alla **minima potenza** (vedere "Settaggio della funzione spazzacamino caldaia" a pag. 64) e verificare il valore della depressione con quelli di seguito riportati:
  - 18 Pa (0,18 mbar) - M296.24SA/...

- 25 Pa (0,25 mbar) - M296.28SA/...

- Avviare la caldaia alla **massima potenza** (vedere "Settaggio della funzione spazzacamino caldaia" a pag. 64) e verificare il valore della depressione con quelli di seguito riportati:

- 75 Pa (0,75 mbar) - M296.24SA/...

- 115 Pa (1,15 mbar) - M296.28SA/...

- Con valori inferiori a:
  - 36 Pa (0,36 mbar) - M296.24SA/...
  - 65 Pa (0,65 mbar) - M296.28SA/...
 la caldaia non si avvia ed il display visualizzerà il codice di errore "E05".

## 9.12 Verifica del rendimento della caldaia

Effettuate le verifiche di rendimento con la frequenza prevista dalla normativa vigente.



**Vedere anche la sezione "Settaggio della funzione spazzacamino caldaia" a pag. 64.**

- Avviare la caldaia in riscaldamento alla massima potenza.
- Verificare la combustione della caldaia utilizzando le prese posizionate sui tubi fumo e confrontare i dati misurati con i seguenti.

Modello M296.24SA/EDY		
Portata termica nominale	kW	25,0
Rendimento nominale	%	97,4
Rendimento di combustione	%	97,9
Indice d'aria	n	1,5
Composiz. fumi CO <sub>2</sub>	%	7,9
Composiz. fumi O <sub>2</sub>	%	6,8
Composiz. fumi CO	ppm	52
Temperatura fumi	°C	60

Valori riferiti alle prove con scarico concentrico 60/100 mm da 1 m e gas Metano G20 e con temperatura mandata / ritorno riscaldamento 60°/80°C

Fig. 9.7

# MANUTENZIONE

Modello M296.28SA/EDY		
Portata termica nominale	kW	29,0
Rendimento nominale	%	97,7
Rendimento di combustione	%	97,9
Indice d'aria	n	1,5
Composiz. fumi CO2	%	7,9
Composiz. fumi O2	%	6,8
Composiz. fumi CO	ppm	53
Temperatura fumi	°C	60

Valori riferiti alle prove con scarico concentrico 60/100 mm da 1 m e gas Metano G20 e con temperatura mandata / ritorno riscaldamento 60°/80°C

Fig. 9.8

## 9.13 Settaggio della funzione spazzacamino caldaia

Con la caldaia settata in spazzacamino è possibile escludere alcune funzioni automatiche della caldaia agevolando le operazioni di verifica e controllo.

- Posizionare le manopole del pannello comandi come indicato in Fig. 9.9.

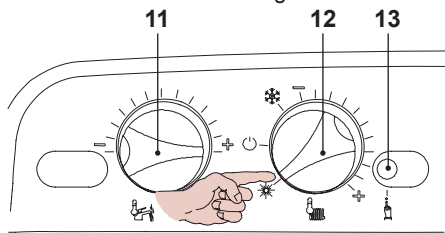

Fig. 9.9

- Alimentare elettricamente la caldaia, sul display LCD compare la seguente visualizzazione.

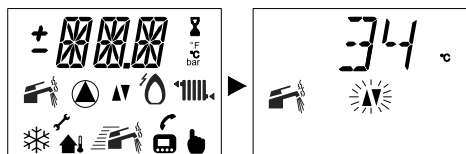

Fig. 9.10

- Per entrare nella modalità Spazzacamino bisogna entrare in programmazione premendo per 15 secondi il pulsante di ripristino 13 in Fig. 9.9 fino alla comparsa del parametro **P01**.

Sul display LCD; sul display LCD compare la seguente visualizzazione (la sequenza **P01** si alterna --- --).

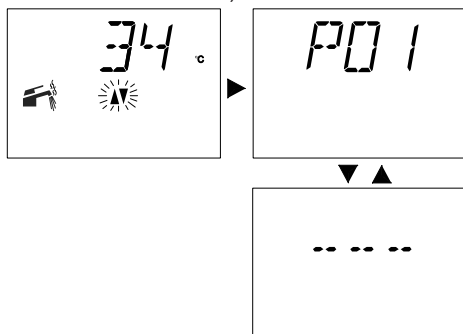

Fig. 9.11

- Premere il pulsante di ripristino 13 in Fig. 9.9, per lo scorrimento dei vari parametri sino al raggiungimento del parametro valido per il settaggio della modalità Spazzacamino. Sul display LCD compare la seguente visualizzazione (la sequenza **P09** si alterna a **00**).

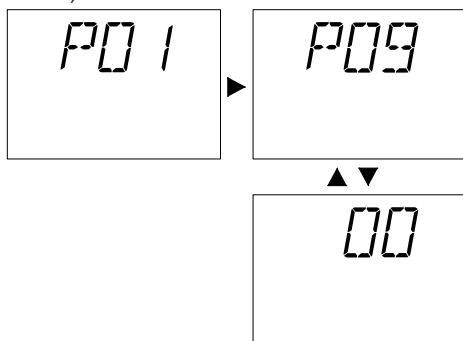

Fig. 9.12

- Ruotare la manopola regolazione temperatura sanitari 11 in Fig. 9.14 al minimo, sul display LCD compare la seguente visualizzazione (la sequenza **P09** si alterna a **01**).



# MANUTENZIONE

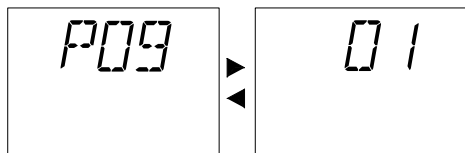

Fig. 9.13

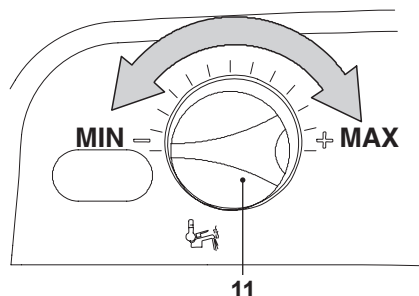

Fig. 9.14

- L'attivazione dello Spazzacamino è visualizzabile anche sul display LCD con l'accensione alternata dei simboli evidenziati nella seguente figura.

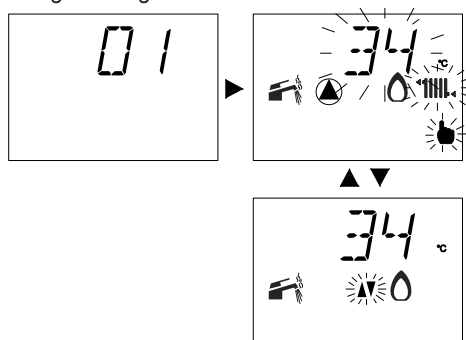

Fig. 9.15

- La potenza termica del riscaldamento può essere variata ruotando la manopola regolazione temperatura sanitaria 11 indicata in Fig. 9.16.

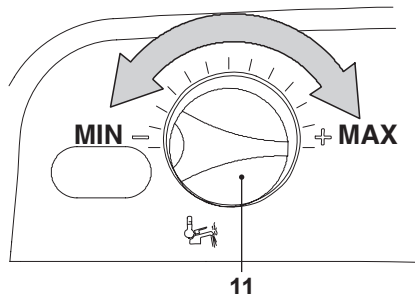

Fig. 9.16

- Sul display LCD la variazione è segnalata con l'accensione alternata dei simboli evidenziati nella seguente figura.

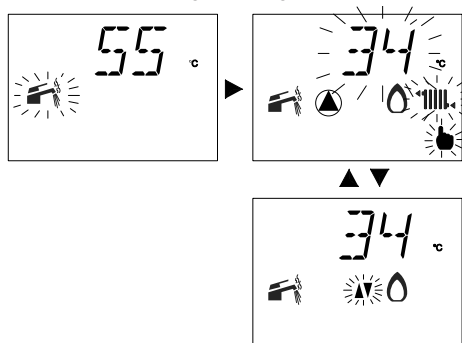

Fig. 9.17

- Per uscire dalla programmazione posizionare il selettore 12 come indicato in Fig. 9.18.

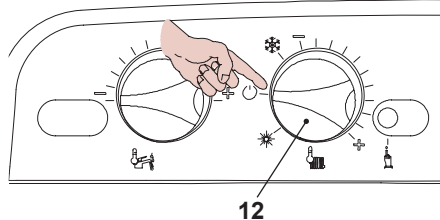

Fig. 9.18

Passati 15 minuti la caldaia esce dal settaggio Spazzacamino e ritorna ai settaggi normali.







17962.1580.6 3417 68A5 IT



## **BSG Caldaie a Gas S.p.a.**

*Sede commerciale, amministrativa,  
Stabilimento e Assistenza tecnica*

33170 PORDENONE (Italy) – Via Pravolton, 1/b

 +39 0434.238311

 +39 0434.238312

 [www.saviocaldaie.it](http://www.saviocaldaie.it)

### *Sede commerciale*

 +39 0434.238400

### *Assistenza tecnica*

 +39 0434.238387

### *Sede Legale*

Via Leopoldo Biasi, 1 – 37135 VERONA

### **Il presente manuale sostituisce il precedente.**

La BSG Caldaie a Gas S.p.A., nella costante azione di miglioramento dei prodotti, si riserva la possibilità di modificare i dati espressi in questo manuale in qualsiasi momento e senza preavviso. Garanzia dei prodotti secondo D. Lgs. n. 24/2002