

# Istruzioni per l'utente

## Caldaia murale a condensazione

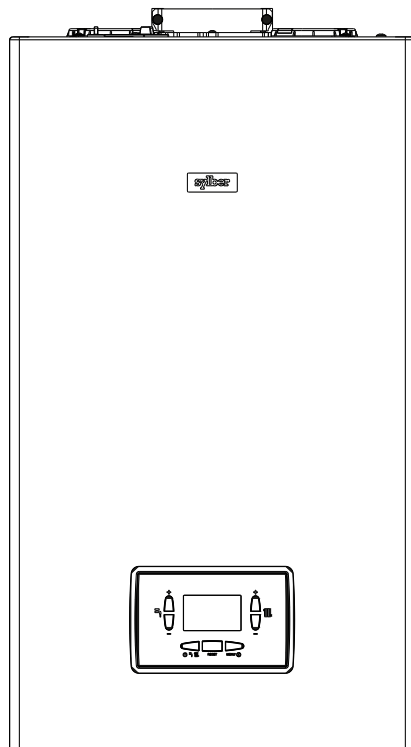

LINEA

**syber**

**Linea p** è conforme a:

- Regolamento (UE) 2016/426
- Direttiva Rendimenti: Articolo 7(2) e Allegato III della 92/42/CEE
- Direttiva Compatibilità Elettromagnetica 2014/30/UE
- Direttiva Bassa Tensione 2014/35/UE
- Direttiva 2009/125/CE Progettazione ecocompatibile dei prodotti connessi all'energia
- Regolamento (UE) 2017/1369 Etichettatura energetica
- Regolamento Delegato (UE) N. 811/2013
- Regolamento Delegato (UE) N. 813/2013
- Regolamento Delegato (UE) N. 814/2013



In alcune parti del manuale sono utilizzati i simboli:



**ATTENZIONE** = per azioni che richiedono particolare cautela ed adeguata preparazione





**VIETATO** = per azioni che NON DEVONO essere assolutamente eseguite

In funzione del tipo di applicazione, alcune delle funzioni descritte in questo manuale potrebbero non essere disponibili.

<b>1</b>	<b>AVVERTENZE GENERALI</b>	<b>4</b>
<b>2</b>	<b>PER LA SUA SICUREZZA</b>	<b>4</b>
<b>3</b>	<b>PANNELLO COMANDI</b>	<b>5</b>
<b>4</b>	<b>PARAMETRI UTENTE</b>	<b>7</b>
<b>5</b>	<b>PROGRAMMAZIONE DELLA CALDAIA</b>	<b>8</b>
5.1	Programmazione della caldaia	8
<b>6</b>	<b>PRIMA MESSA IN SERVIZIO</b>	<b>9</b>
6.1	Stato di funzionamento	9
6.2	Regolazione della temperatura acqua di riscaldamento senza sonda esterna collegata	10
6.3	Regolazione della temperatura acqua di riscaldamento con sonda esterna collegata	10
6.4	Regolazione della temperatura acqua sanitaria	11
6.5	Arresto di sicurezza	11
6.6	Funzione di sblocco	11
6.7	Funzione "Comfort sanitario"	11
<b>7</b>	<b>ANOMALIE DI FUNZIONAMENTO</b>	<b>12</b>
7.1	Menu INFO	14
7.2	Spegnimento temporaneo	15
7.3	Spegnimento per lunghi periodi	15
7.4	Funzione blocco tastiera	16
7.5	Stand by interfaccia	16

## 1 AVVERTENZE GENERALI

 Il manuale d'istruzioni costituisce parte integrante del prodotto e di conseguenza deve essere conservato con cura e accompagnare sempre l'apparecchio; in caso di smarrimento o danneggiamento, ne richieda un'altra copia al Centro di Assistenza Tecnica.

 L'installazione dell'apparecchio e qualsiasi altro intervento di assistenza e di manutenzione devono essere eseguiti da personale qualificato secondo le indicazioni della legge del D.M. 37 del 2008 ed in conformità alle norme UNI 7129-7131 e successivi aggiornamenti.

 Per l'installazione si consiglia di rivolgersi a personale specializzato.

 L'apparecchio dovrà essere destinata all'uso previsto dal costruttore. È esclusa qualsiasi responsabilità contrattuale ed extracontrattuale per danni causati a persone, animali o cose, da errori di installazione, di regolazione e di manutenzione o usi impropri.

 L'apparecchio può essere utilizzato da bambini di età non inferiore a 8 anni e da persone con ridotte capacità fisiche, sensoriali o mentali, o prive di esperienza o della necessaria conoscenza, purché sotto sorveglianza oppure dopo che le stesse abbiano ricevuto istruzioni relative all'uso sicuro dell'apparecchio e alla comprensione dei pericoli ad esso inerenti. I bambini non devono giocare con l'apparecchio.

 I dispositivi di sicurezza o di regolazione automatica degli apparecchi non devono, durante tutta la vita dell'impianto, essere modificati se non dal costruttore o dal fornitore.

 Quest'apparecchio serve a produrre acqua calda, deve quindi essere allacciato ad un impianto di riscaldamento e/o ad una rete di distribuzione d'acqua calda sanitaria, compatibilmente alle sue prestazioni ed alla sua potenza.

 In caso di fuoriuscite d'acqua, chiudere l'alimentazione idrica ed avvisare con sollecitudine il personale qualificato del Centro di Assistenza Tecnica.

 In caso di assenza prolungata chiudere l'alimentazione del gas e spegnere l'interruttore generale di alimentazione elettrica. Nel caso in cui si preveda rischio di gelo, svuotare l'impianto termico e quello sanitario se c'è rischio di gelo.

 Per usufruire della protezione antigelo automatica di caldaia (temperatura fino a -3°C), basata sul funzionamento del bruciatore, l'apparecchio dev'essere in condizione di accendersi. Ciò comporta che qualsiasi condizione

di blocco (per es. mancanza di gas o alimentazione elettrica, oppure intervento di una sicurezza) disattiva la protezione.

 Verificare di tanto in tanto che la pressione di esercizio dell'impianto idraulico non sia scesa sotto il valore di 1 bar.

 In caso di guasto e/o di cattivo funzionamento dell'apparecchio, disattivarlo, astenendosi da qualsiasi tentativo di riparazione o d'intervento diretto.

 La manutenzione dell'apparecchio dev'essere eseguita almeno una volta all'anno: programmarla per tempo con il Centro di Assistenza Tecnica significherà evitare sprechi di tempo e denaro.

 In base al D.P.R. 16 aprile 2013 n. 74 il tecnico abilitato ai sensi del D.M. 22 gennaio 2008 n. 37 (impresa installatrice o manutentore), deve stabilire le prescrizioni e la periodicità delle operazioni di controllo ed eventuale manutenzione dell'impianto, per garantirne la necessaria sicurezza. In mancanza di queste, valgono le indicazioni del fabbricante.

 Il prodotto a fine vita non deve essere smaltito come un rifiuto solido urbano ma deve essere conferito ad un centro di raccolta differenziata.

## 2 PER LA SUA SICUREZZA

L'utilizzo della caldaia richiede la stretta osservanza di alcune regole fondamentali di sicurezza:

 Non utilizzare l'apparecchio per scopi diversi da quelli cui è destinato.

 È pericoloso toccare l'apparecchio con parti del corpo bagnate o umide e/o a piedi nudi.

 È assolutamente sconsigliatoapparecchio con stracci, carte od altro le griglie di aspirazione o di dissipazione e l'apertura di aerazione del locale dov'è installato l'apparecchio.

 Avvertendo odore di gas, non azionare assolutamente interruttori elettrici, telefono e qualsiasi altro oggetto che possa provocare scintille. Aerare il locale spalancando porte e finestre e chiudere il rubinetto centrale del gas.

 È vietato scollegare la caldaia dalla rete di alimentazione elettrica e chiudere il rubinetto del gas se la temperatura può scendere sotto lo zero, in quanto il sistema antigelo di 1° livello verrebbe disabilitato.

 Non appoggiare oggetti sulla caldaia.

 È sconsigliata qualsiasi operazione di pulizia prima di avere scollegato l'apparecchio dalla rete di alimentazione elettrica.





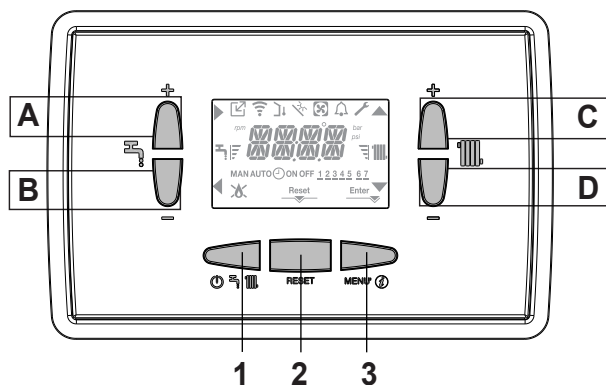















- ⊖ Nonappare o ridurre dimensionalmente le aperture di aerazione del locale dov'è installato il generatore.
- ⊖ Non lasciare contenitori e sostanze infiammabili nel locale dov'è installato l'apparecchio.
- ⊖ È sconsigliato qualsiasi tentativo di riparazione in caso di guasto e/o di cattivo funzionamento dell'apparecchio.
- ⊖ È pericoloso tirare o torcere i cavi elettrici.
- ⊖ È vietato intervenire su elementi sigillati.
- ⊖ È vietato accedere alle parti interne della caldaia. Qualsiasi intervento sul prodotto deve essere effettuato dal centro tecnico di assistenza o da personale professionalmente qualificato.
- ⊖ La pulizia e la manutenzione destinata ad essere effettuata dall'utilizzatore non deve essere effettuata da bambini senza sorveglianza.
- ⊖ È vietato occludere lo scarico della condensa.

### 3 PANNELLO COMANDI



<b>A</b>	È normalmente utilizzato per incrementare il valore di temperatura acqua calda sanitaria, quando evidenziata la freccia ► svolge invece la funzione di conferma
<b>B</b>	È normalmente utilizzato per decrementare il valore di temperatura acqua calda sanitaria, quando evidenziata la freccia ◀ svolge la funzione di back/annulla
<b>A+B</b>	Accesso alle funzioni comfort sanitario (vedi paragrafo “6.7 Funzione “Comfort sanitario”)
<b>C</b>	È normalmente utilizzato per incrementare il valore di temperatura acqua riscaldamento, quando evidenziata la freccia ▲ permette di muoversi all'interno del menu <b>P1</b>
<b>D</b>	È normalmente utilizzato per decrementare il valore di temperatura acqua riscaldamento, quando evidenziata la freccia ▼ permette di muoversi all'interno del menu <b>P1</b>
<b>A+C</b>	Accesso al menu impostazione dell'orologio (vedi paragrafo “5.1 Programmazione della caldaia”)
<b>1</b>	Utilizzato per modificare lo stato di funzionamento della caldaia (OFF, ESTATE e INVERNO)
<b>2</b>	Utilizzato per l'azzeramento dello stato di allarme o per interrompere il ciclo di sfiato

<b>3</b>	Utilizzato per accedere ai menu INFO e <b>P1</b> . Quando sul display è visualizzata l'icona  , il tasto assume la funzione di ENTER e viene utilizzato per confermare il valore impostato durante la programmazione di un parametro tecnico
<b>1+3</b>	Blocco e sblocco tasti
<b>2+3</b>	Quando la caldaia è in stato OFF serve per attivare la funzione analisi combustione (CO)

	Indica la connessione a un dispositivo a distanza (OT o RS485)
	Indica la connessione a un dispositivo WIFI
	Indica la presenza di una sonda esterna
	Indica l'attivazione di funzioni speciali sanitario o la presenza di impianto per la gestione del solare termico
	Indica il collegamento ad una pompa di calore (non utilizzato su questo modello)
	Icona che si accende a fronte di un allarme
	Si accende in caso di anomalia unitamente all'icona  , ad esclusione degli allarmi fiamma e acqua
	Indica presenza di fiamma, in caso di blocco fiamma l'icona si presenta 
Reset 	Si accende in presenza di allarmi che richiedono un intervento di sblocco manuale da parte dell'operatore
Enter 	Si accende quando è richiesta un'operazione di conferma
	Quando l'icona è attiva, indica che è attiva la funzione "conferma" del tasto <b>A</b>
	Quando l'icona è attiva, indica che è attiva la funzione "back\annulla" del tasto <b>B</b>
	Quando l'icona è attiva, è possibile navigare nel menu o incrementare il valore del parametro selezionato
	Quando l'icona è attiva, è possibile navigare nel menu o decrementare il valore del parametro selezionato
	L'icona si accende se riscaldamento attivo, lampeggia se richiesta riscaldamento in corso
	L'icona si accende se sanitario attivo, lampeggia se richiesta sanitario in corso
	Indicano il livello di set point impostato (1 tacca valore minimo, 4 tacche valore massimo)
<b>1 2 3 4 5 6 7</b>	Indica i giorni della settimana
<b>AUTO</b>  <b>ON</b>	Non disponibile su questo modello
<b>MAN ON</b>	Non disponibile su questo modello
<b>MAN OFF</b>	Non disponibile su questo modello

## 4 PARAMETRI UTENTE

Di seguito la lista dei parametri che l'utente può programmare.

Per i dettagli seguire le istruzioni contenute nei paragrafi specifici oppure nella tabella seguente.

### Tabella parametri utente

Menu	Parametri	Messaggio scorrevole solo se parametro P1.05=1	Valore		Livello password	Valore impostato da fabbrica	Valori personalizzati
P1		<b>IMPOSTAZIONI</b>					
	P1.01	LINGUA	0 IT 1 RO 2 FR 3 EN 4 SR 5 HR	6 ES 7 EL 8 BG 9 PL 10 SL	UTENTE		
	P1.02	ORA E GIORNO			UTENTE		
	P1.03	PROGRAMMA ORARIO	NON DISPONIBILE SU QUESTO MODELLO				
	P1.05	TESTO SCORREVOLE	0 / 1		UTENTE	0	

### P1 (menu IMPOSTAZIONI)

#### P1.01

Selezionare il parametro per impostare la lingua desiderata : P1.01=0 = IT (italiano)

Per altre lingue vedi tabella parametri utente

#### P1.02

Da questo menu è possibile accedere alla regolazione dell'ora e del numero del giorno della settimana - vedi paragrafo "5.1 Programmazione della caldaia"

#### P1.03

Non disponibile su questo modello

#### P1.05

Questo parametro permette di abilitare il testo scorrevole dopo il codice del parametro stesso:

0= OFF

1= ON

## 5 PROGRAMMAZIONE DELLA CALDAIA

### 5.1 Programmazione della caldaia

- Posizionare l'interruttore generale dell'impianto su "acceso".

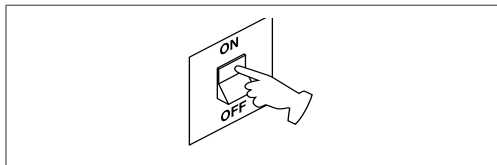

- Se è necessario impostare la lingua, selezionare il menu **P1** e confermare la scelta con **▶**.
- Visualizzare tramite le frecce il parametro P1.01, quindi entrare nel sotto menu premendo **▶**.
- Impostare la lingua desiderata con i tasti **▲** e **▼** - P1.01= 0 = IT. Confermare la scelta premendo **Enter**.

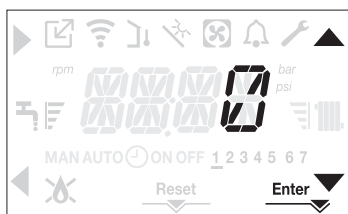

- Se necessario l'interfaccia si posiziona automaticamente nel menu orologio. Sulla schermata principale si accendono le icone **▲**, **▼**, **▶** e **◀** e **ENTER** mentre la scritta 00:00 viene visualizzata con le prime due cifre lampeggianti con frequenza 0,5 sec ON, 0,5 sec OFF.

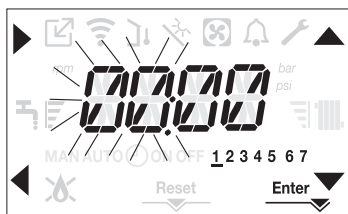

Per impostare ora e giorno seguire le seguenti istruzioni:

- impostare l'ora con le frecce **▲** e **▼**, quindi confermare con il tasto **A**
- impostare i minuti con le frecce **▲** e **▼**, quindi confermare con il tasto **A**

- impostare il giorno della settimana tramite le frecce **▲** e **▼**. Il segmento in corrispondenza del giorno scelto lampeggia, premere il tasto **MENU** in corrispondenza dell'icona **Enter** per confermare l'impostazione di ora e giorno. L'orologio lampeggia per 4sec e successivamente si torna alla schermata principale
- per uscire dalla programmazione dell'ora senza salvare i valori modificati, è sufficiente premere il tasto **◀**.

NOTA: È possibile modificare le impostazioni di ORA e GIORNO anche in un secondo momento accedendo al menu **P1** parametro P1.02, oppure premendo i tasti **A+C** per almeno 2sec.

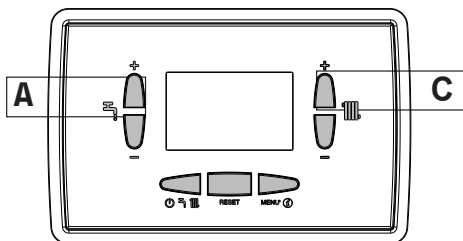

Tutte le volte che la caldaia è alimentata viene eseguito un ciclo di sfiato della durata di 4 min. Il display visualizza -AIR e si accende l'icona RESET.

Per interrompere il ciclo di sfiato premere il tasto **RESET**. Portare la caldaia in stato OFF premendo il tasto **⏻**.





## 6 PRIMA MESSA IN SERVIZIO

- Posizionare l'interruttore generale dell'impianto su "acceso".
- Aprire il rubinetto del gas per permettere il flusso del combustibile.

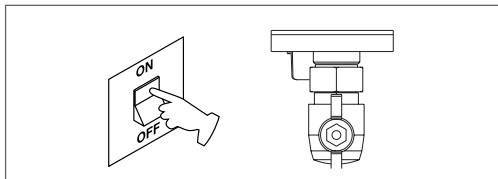

- Al power on si accende la retroilluminazione, si accendono quindi tutte le icone ed i segmenti per 1sec ed in sequenza la revisione del firmware viene visualizzata per 3sec:

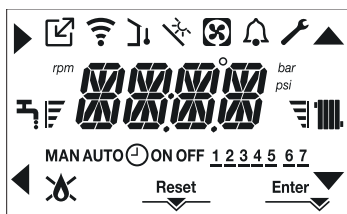

Successivamente l'interfaccia passerà alla visualizzazione relativa allo stato attivo in quel momento.

### Ciclo di sfiato



Tutte le volte che la caldaia viene alimentata è eseguito un ciclo di sfiato automatico della durata di 4 min. Quando il ciclo di sfiato è in corso tutte le richieste di calore sono inibite eccetto quelle sanitario quando caldaia non in OFF. Il display visualizza -AIR e si accende l'icona RESET.

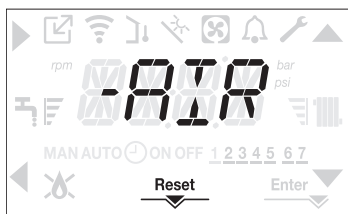

Il ciclo di sfiato può essere preventivamente interrotto premendo il tasto 2 (si accende l'icona RESET sul display).

Il ciclo di sfiato può essere anche interrotto, se caldaia non in stato OFF, da una richiesta di calore sanitario.

- Regolare il termostato ambiente alla temperatura desiderata (~20°C) oppure, se l'impianto è dotato di cronotermostato o programmatore orario, verificare che sia "attivo" e regolato (~20°C)
- Portare quindi la caldaia in INVERNO o ESTATE secondo il tipo di funzionamento desiderato.

## 6.1 Stato di funzionamento

Per cambiare lo stato di funzionamento da INVERNO a ESTATE a SPENTO premere il tasto 1 sino a che sul display compare l'icona relativa al funzionamento desiderato.



### FUNZIONE INVERNO

- Portare quindi la caldaia in stato INVERNO premendo il tasto 1 sino a che sul display compaiono sia l'icona sanitario che quella riscaldamento.



Sull'interfaccia viene normalmente visualizzata la temperatura di mandata a meno che non sia in corso una richiesta sanitaria, nel qual caso viene visualizzata la temperatura dell'acqua sanitaria.

- Nella condizione di richiesta di calore e accensione del bruciatore, sul display appare l'icona "🔥".

RICHIESTA riscaldamento, l'icona termosifone lampeggia



### FUNZIONE ESTATE

In questo stato la caldaia attiva la funzione tradizionale di sola acqua calda sanitaria, sull'interfaccia viene normalmente visualizzata la temperatura di mandata.

In caso di prelievo sanitario il display visualizzerà la temperatura dell'acqua sanitaria.

RICHIESTA acqua calda sanitaria, l'icona rubinetto lampeggia

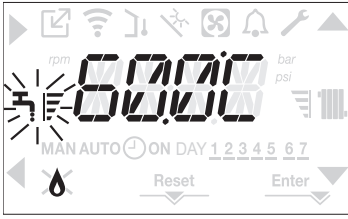

- La caldaia effettuerà la fase di avviamento e resterà in funzione fino a quando verranno raggiunte le temperature regolate, dopodiché si porrà in stato di stand-by.

### SPENTO

- Portare la caldaia in stato SPENTO premendo il tasto 1 sino a che sul display compaiono i segmenti centrali.

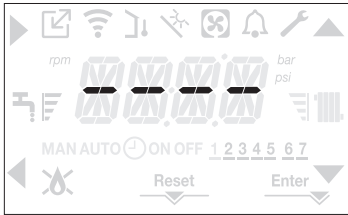

## 6.2 Regolazione della temperatura acqua di riscaldamento senza sonda esterna collegata

In assenza della sonda esterna la caldaia lavora a punto fisso, il setpoint RISCALDAMENTO. Dalla schermata principale, alla pressione del tasto **C** oppure **D** viene visualizzato il valore corrente di setpoint riscaldamento; il valore lampeggia con frequenza 0,5 sec ON, 0,5 sec OFF e si accendono le icone ▲ e ▼.

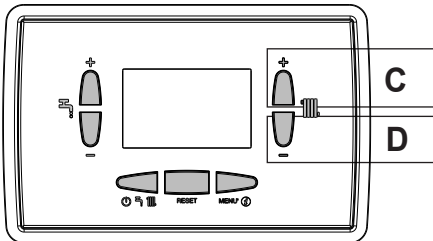

La successiva pressione del tasto **C** oppure **D** consente di impostare il valore del setpoint riscaldamento all'interno del range prestabilito:

[40°C ÷ 80,5°C] per impianti alta temperatura  
[20°C ÷ 45 °C] per impianti bassa temperatura.  
con step di 0.5°C.

Le barre di livello a fianco dell'icona riscaldamento mostrano il valore di setpoint impostato rispetto al range di funzionamento:

- quattro barre accese = max setpoint
- una barra accesa = min setpoint



Tenendo premuto a lungo uno dei due tasti, **C** oppure **D**, il contatore aumenterà la velocità di avanzamento modificando il valore impostato. Se nessun tasto viene premuto per 5sec, il valore impostato è assunto come nuovo setpoint riscaldamento e la visualizzazione torna alla schermata principale.

## 6.3 Regolazione della temperatura acqua di riscaldamento con sonda esterna collegata

Se installata una sonda esterna e termoregolazione abilitata (parametro P4.18=1), il valore della temperatura di mandata viene scelto automaticamente dal sistema, che provvede ad adeguare rapidamente la temperatura ambiente in funzione delle variazioni della temperatura esterna. Se si desiderasse modificare il valore della temperatura, aumentandolo o diminuendolo rispetto a quello automaticamente calcolato dalla scheda elettronica, è possibile modificare il setpoint RISCALDAMENTO operando come segue:

Premere i tasti **C** oppure **D** e scegliere all'interno del range (-5 ÷ +5) il livello di comfort desiderato.



Nota: in presenza di sonda esterna collegata è comunque possibile far lavorare la caldaia a punto fisso andando ad impostare il parametro P4.18= 0 (menu **P4**).

## 6.4 Regolazione della temperatura acqua sanitaria

Dalla schermata principale, alla pressione del tasto **A** piuttosto che **B** viene visualizzato il valore attuale di setpoint sanitario, il valore lampeggia con frequenza 0,5 sec ON, 0,5 sec OFF e si accendono le icone ▲ e ▼.

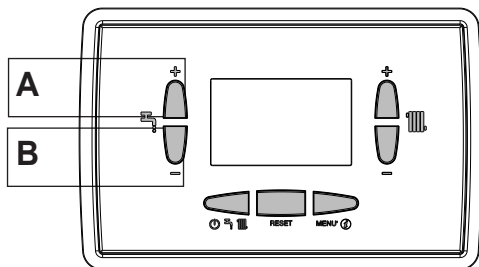

La successiva pressione dei tasti **A** o **B** consente di impostare il valore del setpoint sanitario incrementandolo o decrementandolo all'interno del range prestabilito, con step di 0,5°C.

Le barre di livello a fianco dell'icona riscaldamento mostrano il valore di setpoint impostato rispetto al range di funzionamento:

- quattro barre accese = max setpoint
- una barra accesa = min setpoint



## 6.5 Arresto di sicurezza

Nel caso si verificassero anomalie di accensione o funzionamento la caldaia effettuerà un "ARRESTO DI SICUREZZA".

Sul display appare, oltre al codice anomalia rilevato, l'icona 🔔, che risulta lampeggiare con frequenza 0,5sec ON e 0,5sec OFF. La retroilluminazione lampeggia per 1min dopodiché si spegne, mentre l'icona 🔔 continua a lampeggiare. Sui 4 digit viene fatto scorrere il messaggio contenente il codice di errore e la sua descrizione.

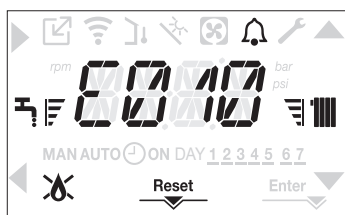

## 6.6 Funzione di sblocco

L'icona di "RESET" si accende in presenza di un allarme che richiede lo sblocco manuale da parte dell'utente (esempio blocco fiamma).

Per ripristinare il blocco premere il tasto 2 RESET. Se i tentativi di sblocco non dovessero riattivare la caldaia, interpellare il Centro di Assistenza Tecnica di zona.

## 6.7 Funzione "Comfort sanitario"

Alla pressione dei tasti **A+B** per almeno 2sec si accede alle funzioni di comfort sanitario.

Sul display appare COFF e si accendono le icone ▲, ▼, ► e ◀:



Agendo sui tasti ▲, ▼ si scorrono in sequenza le opzioni CSTD, e quindi di nuovo COFF.

Tramite il tasto ► si attiva la funzione desiderata e si esce dal menu tornando alla schermata iniziale. Un messaggio scorrevole appare sul display con la seguente modalità:

Funzione	Messaggio scorrevole
CSTD	COMFORT PRERISCALDO
COFF	COMFORT DISATTIVO

### CSTD (funzione PRERISCALDO)

Impostando il CSTD si attiva la funzione preriscaldamento sanitario di caldaia. Questa funzione permette di mantenere calda l'acqua contenuta nello scambiatore sanitario al fine di ridurre i tempi di attesa durante i prelievi. Quando la funzione preriscaldamento è abilitata sul display compare un messaggio scorrevole PRERISCALDO ATTIVO. Per disattivare la funzione preriscaldamento impostare COFF.

La funzione non è attiva con caldaia in stato OFF.

## 7 ANOMALIE DI FUNZIONAMENTO

In presenza di un'anomalia l'icona 🔔 lampeggia con frequenza 0,5sec ON e 0,5sec OFF, la retroilluminazione lampeggia per 1min con frequenza 1sec ON e 1sec OFF dopodiché si spegne, mentre la campanella continua a lampeggiare.

Sui 4 digit del display appare un messaggio scorrevole che descrive il codice di errore.

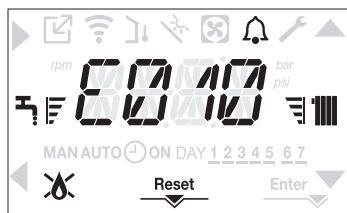

All'insorgere di un'anomalia possono apparire le seguenti icone:

- 🔥 si accende in presenza di allarme fiamma (E010)
- "RESET" si accende in presenza di un allarme che richiede lo sblocco manuale da parte dell'utente (esempio blocco fiamma)
- 🔧 si accende unitamente all'icona 🔔, ad esclusione delle anomalie blocco fiamma e mancanza acqua.

### Funzione di sblocco

Per ripristinare il funzionamento della caldaia in caso di anomalia è necessario premere il tasto RESET. A questo punto la caldaia, se le condizioni di corretto funzionamento sono ripristinate, riparte automaticamente. Sono possibili fino ad un massimo di 3 tentativi di sblocco consecutivi a interfaccia, terminati i quali sul display viene visualizzato il codice di errore E099.

In questo caso è necessario togliere e ridare alimentazione elettrica alla caldaia per riattivare il funzionamento.

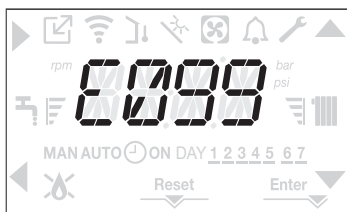

Se i tentativi di ripristino non attiveranno il funzionamento della caldaia, interpellare il Centro di Assistenza Tecnica.

### Per anomalia E041

Se il valore di pressione dovesse scendere al di sotto del valore di sicurezza di 0,3 bar la caldaia visualizza il codice di anomalia E041 per un tempo transitorio di 10min.

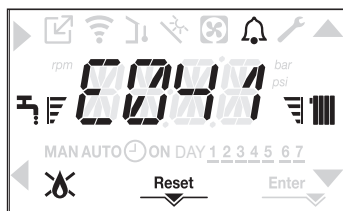

Trascorso il tempo transitorio, se l'anomalia persiste, viene visualizzato il codice di anomalia E040.

Con caldaia in anomalia E040 è necessario procedere al caricamento manuale agendo sul rubinetto di riempimento (A) sino a che la pressione raggiunge un valore compreso tra 1 e 1,5 bar.

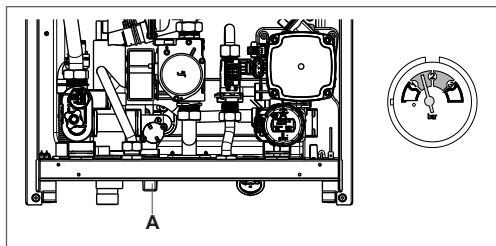

Successivamente premere RESET

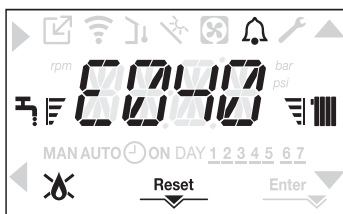

Chiudere successivamente il rubinetto di riempimento (A) assicurandosi di sentire lo scatto meccanico.



Se il calo di pressione è molto frequente chiedere l'intervento del Centro di Assistenza Tecnica.

### Per anomalia E060

La caldaia funziona regolarmente, ma non garantisce la stabilità della temperatura acqua sanitaria che, comunque, viene fornita ad una temperatura prossima a 50°C. È richiesto l'intervento del Centro di Assistenza Tecnica.

### Per anomalia E091

La caldaia dispone di un sistema di autodiagnosi che è in grado, sulla base delle ore totalizzate in particolari condizioni di funzionamento, di segnalare la necessità di intervento per la pulizia dello scambiatore primario.

È richiesto l'intervento del Centro di Assistenza Tecnica.

### Elenco anomalie caldaia

CODICE ERRORE	MESSAGGIO ERRORE	DESCRIZIONE TIPO ALLARME
E010	BLOCCO FIAMMA OCCLUSIONE SCARICO CONDENZA ALLARME SCARICO FUMI/ASPIRAZIONE ARIA OSTRUITO	definitivo
E011	FIAMMA PARASSITA	transitorio
E020	TERMOSTATO LIMITE	definitivo
E030	ANOMALIA VENTILATORE	definitivo
E040	TRASDUTTORE ACQUA – CARICARE IMPIANTO	definitivo
E041	TRASDUTTORE ACQUA - CARICARE IMPIANTO	transitorio
E042	ANOMALIA TRASD PRESSIONE	definitivo
E060	ANOMALIA SONDA SANITARIO	transitorio
E070	ANOMALIA SONDA MANDATA SOVRATEMP SONDA MANDATA ALLARME DIFFERENZIALE SONDA MANDATA-RITORNO	transitorio definitivo definitivo
E077	TERMOSTATO ACQUA ZONA P O ZONA 1 (QUANDO ABILITATA)	transitorio
E080	ANOMALIA SONDA RITORNO/ SOVRA TEMP SONDA RITORNO/ ALLARME DIFFERENZIALE SONDA RITORNO-MANDATA	transitorio definitivo definitivo
E084	ANOMALIA SONDA MANDATA ZONA 1	transitorio
E086	ANOMALIA SONDA MANDATA ZONA P	transitorio
E090	ANOMALIA SONDA FUMI/ SOVRA TEMPERATURA SONDA FUMI	transitorio
E091	PULIZIA SCAMBIATORE PRIMARIO	transitorio
E099	TENTATIVI RESET ESAURITI	definitivo non resettabile
<0,6 bar	PRESSIONE BASSA VERIFICARE IMPIANTO	segnalazione
>3,0 bar	PRESSIONE ALTA VERIFICARE IMPIANTO	segnalazione
COM	PERSA COMUNICAZ SCHEDA CALDAIA	transitorio

COMP	PERSA COMUNICAZ ZONA P	transitorio
COM1	PERSA COMUNICAZ ZONA1	transitorio
FWER	VERSIONE FW NON COMPATIBILE	definitivo
CFS	CHIAMARE SERVICE	segnalazione
SFS	ARRESTO PER SERVICE	definitivo
OBCD	OROLOGIO DANNEGGIATO	transitorio
OTER	ERRORE CONFIG OTBUS	

## 7.1 Menu INFO

Premendo il tasto 3 dalla videata iniziale del display, vengono mostrate una lista di informazioni relative al funzionamento della caldaia elencate per nome parametro e valore.

Il passaggio dalla visualizzazione di un parametro a quella del successivo, avviene attraverso la pressione rispettivamente dei tasti ▲ e ▼.

La pressione del tasto ► confermando la scelta con consente di visualizzare il parametro selezionato; la pressione del tasto riporta la visualizzazione alla schermata principale:

NOME PARAMETRO	Messaggio scorrevole solo se P1.05 = 1	DESCRIZIONE
10.01	ORE SCALDAMASSETTO	Numero di ore trascorse funzione scaldamassetto
10.02	SONDA MANDATA	Valore sonda di mandata caldaia
10.03	SONDA RITORNO	Valore sonda di ritorno caldaia
10.04	SONDA SANITARIO	Valore sonda sanitario
10.08	SONDA FUMI	Valore sonda fumi
10.09	SONDA ESTERNA	Valore istantaneo sonda esterna
10.10	TEMP ESTERNA PER TERMOREG	Valore filtrato sonda esterna utilizzato nell'algoritmo di termoregolazione per il calcolo del setpoint riscaldamento
10.11	PORTATA SANITARIO	Portata flussimetro
	SETPOINT SANITARIO	Setpoint sanitario solo in caso di connessione OTBus
10.12	GIRI VENTILATORE	Numero giri del ventilatore (rpm)
10.13	SONDA MANDATA ZONA P	Valore sonda di mandata zona principale (quando P4.12 = 1)
10.14	SONDA MANDATA ZONA 1	Valore sonda di mandata zona1 (quando P4.13 = 1)
10.15	CONTATORE SONDA FUMI	Numero ore di funzionamento dello scambiatore in "regime condensante"
10.16	SET MANDATA ZONA P	Setpoint di mandata zona principale
10.17	SET MANDATA ZONA 1	Setpoint di mandata zona 1 supplementare (quando P4.23 = 1)
10.18	PRESSIONE IMPIANTO	Pressione impianto
10.30	COMFORT SANITARIO	Comfort sanitario (COFF, CSTD)
10.31	FUNZ SPEC SANITARIO	Funzioni speciali attive per temp acqua sanitario in ingresso alte
10.33	INFO SCHEDA	Identificazione della scheda elettronica
10.34	FW SCHEDA	Revisione firmware della scheda elettronica
10.35	FW INTERFACCIA	Interfaccia firmware

## 7.2 Spegnimento temporaneo

In caso di assenze temporanee (fine settimana, brevi viaggi, ecc.) impostare lo stato della caldaia su OFF .



Restando attive l'alimentazione elettrica e l'alimentazione del combustibile, il sistema è protetto dai sistemi:

- **antigelo riscaldamento:** la funzione si avvia se la temperatura rilevata dalla sonda di mandata scende sotto i 5°C. In questa fase viene generata una richiesta di calore con accensione del bruciatore alla minima potenza, che viene mantenuta finché la temperatura dell'acqua di mandata raggiunge i 35°C;
- **antigelo sanitario:** la funzione si avvia se la temperatura rilevata dalla sonda sanitario scende sotto i 5°C. In questa fase viene generata una richiesta di calore con accensione del bruciatore alla minima potenza, che viene mantenuta finché la temperatura dell'acqua di mandata raggiunge i 55°C.

 L'esecuzione della funzione ANTIGELO viene segnalata da un messaggio scorrevole sul display dell'interfaccia: AF1 - ANTIGELO SANITARIO IN CORSO - piuttosto che AF2 - ANTIGELO RISCALDAMENTO IN CORSO, a seconda dei casi.

- **antibloccaggio circolatore:** il circolatore si attiva ogni 24 ore di sosta per un periodo di 30 secondi.

## 7.3 Spegnimento per lunghi periodi

Il non utilizzo della caldaia per un lungo periodo comporta l'effettuazione delle seguenti operazioni:

- impostare lo stato della caldaia su 
- posizionare l'interruttore generale dell'impianto su "spento"
- chiudere i rubinetti del combustibile e dell'acqua dell'impianto termico e sanitario.



In questo caso i sistemi antigelo e antibloccaggio sono disattivati. Svuotare l'impianto termico e sanitario se c'è pericolo di gelo.

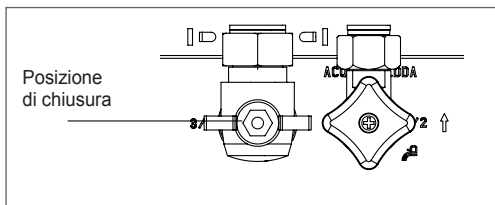
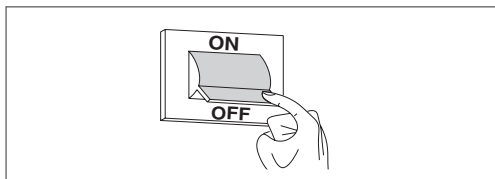

## 7.4 Funzione blocco tastiera

La pressione dei pulsanti 1+3 per almeno 2sec attiva il blocco dei tasti; premendo nuovamente i pulsanti 1+3 per almeno 2sec il blocco si disattiva.

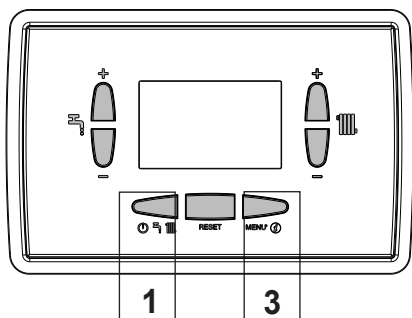

Il display mostrerà la stringa scorrevole LOCK.



Il tasto 2 può rimanere attivo in caso di un'anomalia per consentire l'azzeramento dell'allarme.



## 7.5 Stand by interfaccia

Normalmente, in assenza di anomalie e di richieste di calore, il display visualizza sempre la temperatura rilevata dalla sonda di mandata.

Dopo 60 secondi senza richieste di calore e senza nessuna pressione di tasti, l'interfaccia si posiziona in stand by.

Sul display viene visualizzata l'ora corrente, i due punti a separazione delle ore dai minuti lampeggiano con frequenza 0,5sec ON e 0,5sec OFF, mentre le icone di stato saranno attive se necessario:



In questo stato premere un qualunque tasto per ritornare alle normali condizioni di funzionamento.



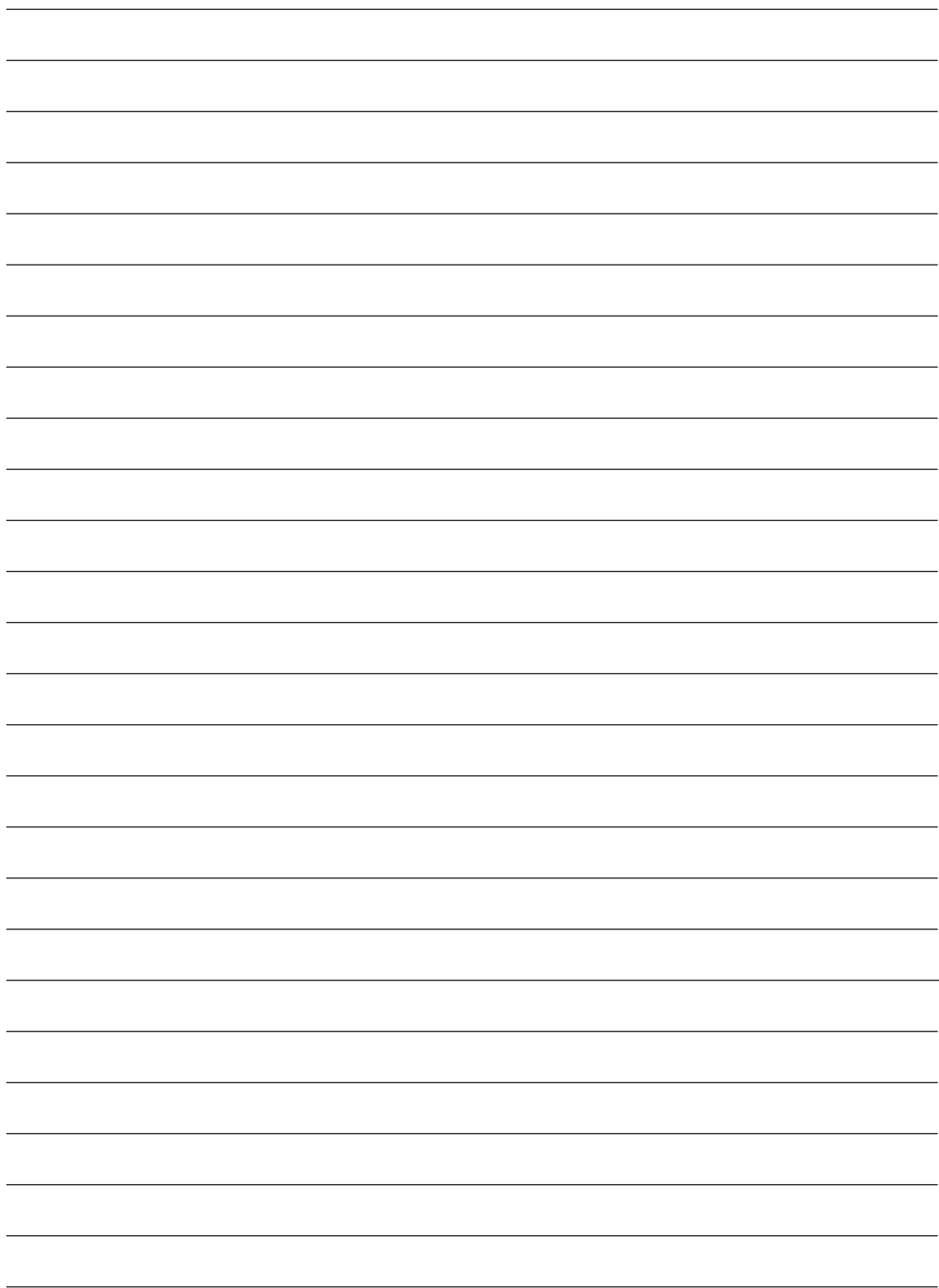

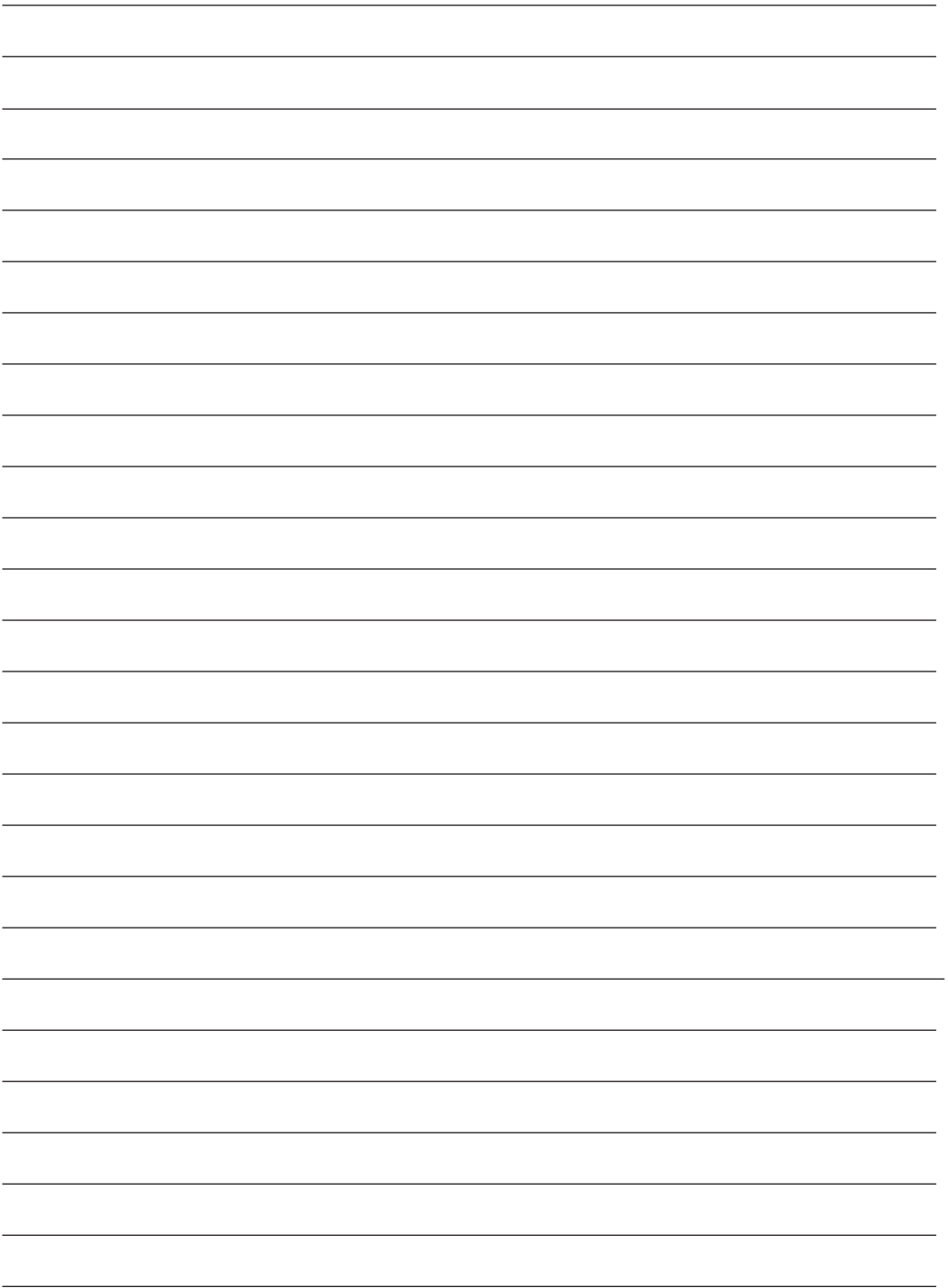



**sylber**

Via Risorgimento, 23 A  
23900 - Lecco

[www.sylber.it](http://www.sylber.it)

Poiché l'Azienda è costantemente impegnata nel continuo perfezionamento di tutta la sua produzione, le caratteristiche estetiche e dimensionali, i dati tecnici, gli equipaggiamenti e gli accessori, possono essere soggetti a variazione.