

# Istruzioni per l'utente

## Caldaia murale a condensazione

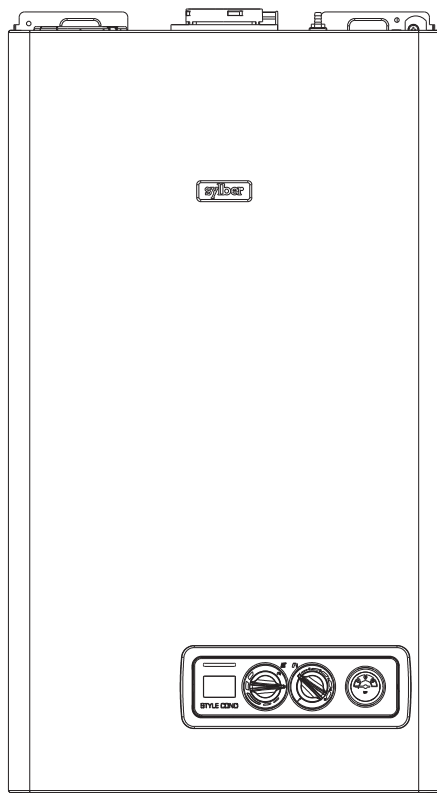

**STYLE CONDENSING 25 SR - 29 SR**

**sylber**

La caldaia **Style Condensing** è conforme ai requisiti essenziali delle seguenti Direttive:

- Direttiva 2009/142/CE in materia di apparecchi a gas
- Direttiva Rendimenti Articolo 7(2) e Allegato III della 92/42/CEE
- Direttiva Compatibilità Elettromagnetica 2004/108/CE
- Direttiva Bassa Tensione 2006/95/CE
- Direttiva 2009/125/CE Progettazione ecocompatibile dei prodotti connessi all'energia
- Direttiva 2010/30/UE Indicazione del consumo di energia mediante etichettatura
- Regolamento Delegato (UE) N. 811/2013
- Regolamento Delegato (UE) N. 813/2013
- Regolamento Delegato (UE) N. 814/2013



0476  
0476CQ0857

In alcune parti del manuale sono utilizzati i simboli:



ATTENZIONE = per azioni che richiedono particolare cautela ed adeguata preparazione



VIETATO = per azioni che NON DEVONO essere assolutamente eseguite

## INDICE

1	AVVERTENZE GENERALI	pag.	4
2	PER LA SUA SICUREZZA	pag.	5
3	DESCRIZIONE DELL'APPARECCHIO	pag.	6
4	ACCENSIONE	pag.	7
5	SPEGNIMENTO	pag.	10
6	SEGNALAZIONI LUMINOSE E ANOMALIE	pag.	11
7	MANUTENZIONE PROGRAMMATA PERIODICA	pag.	13
8	CONDIZIONI DI GARANZIA	pag.	14

Gentile cliente,

per consentirLe di familiarizzare con la Sua nuova caldaia e farLe apprezzare con la massima soddisfazione i vantaggi del riscaldamento autonomo e della produzione istantanea di acqua calda, Le chiediamo di leggere attentamente questo manuale che Le consentirà di utilizzare correttamente il Suo nuovo apparecchio e provvedere ad una puntuale manutenzione.

Le ricordiamo che Sylber dispone del seguente servizio:

**SERVIZIO CLIENTI** tel. 199 115 115 (vedi tariffe sul retro copertina), che potrà fornirLe tutte le informazioni sul funzionamento dell'apparecchio e sulla nostra intera gamma di prodotti, accessori e servizi.

# 1 AVVERTENZE GENERALI

Il manuale d'istruzioni costituisce parte integrante del prodotto e di conseguenza deve essere conservato con cura e accompagnare sempre l'apparecchio; in caso di smarrimento o danneggiamento, ne richieda un'altra copia al Centro di Assistenza Tecnica.

⚠ Il manuale d'istruzioni costituisce parte integrante del prodotto e di conseguenza deve essere conservato con cura e accompagnare sempre l'apparecchio; in caso di smarrimento o danneggiamento, ne richieda un'altra copia al Centro di Assistenza Tecnica.

⚠ L'installazione della caldaia e qualsiasi altro intervento di assistenza e di manutenzione devono essere eseguiti da personale qualificato secondo le indicazioni della legge del D.M. 37 del 2008 ed in conformità alle norme UNI-CIG 7129 e 7131 e successivi aggiornamenti.

⚠ Per l'installazione si consiglia di rivolgersi a personale specializzato.

⚠ La caldaia dovrà essere destinata all'uso previsto dal costruttore. È esclusa qualsiasi responsabilità contrattuale ed extracontrattuale per danni causati a persone, animali o cose, da errori di installazione, di regolazione e di manutenzione o usi impropri.

⚠ I dispositivi di sicurezza o di regolazione automatica degli apparecchi non devono, durante tutta la vita dell'impianto, essere modificati se non dal costruttore o dal fornitore.

⚠ Quest'apparecchio serve a produrre acqua calda, deve quindi essere allacciato ad un impianto di riscaldamento e/o ad una rete di distribuzione d'acqua calda sanitaria, compatibilmente alle sue prestazioni ed alla sua potenza.

⚠ In caso di fuoriuscite d'acqua, chiudere l'alimentazione idrica ed avvisare con sollecitudine personale qualificato del Centro di Assistenza Tecnica.

⚠ In caso di assenza prolungata chiudere l'alimentazione del gas e spegnere l'interruttore generale di alimentazione elettrica. Nel caso in cui si preveda rischio di gelo, svuotare la caldaia dall'acqua ivi contenuta.

⚠ Verificare di tanto in tanto che la pressione di esercizio dell'impianto idraulico non sia scesa sotto il valore di 1 bar.













⚠ In caso di guasto e/o di cattivo funzionamento dell'apparecchio, disattivarlo, astenendosi da qualsiasi tentativo di riparazione o d'intervento diretto.

⚠ In base al D.P.R. 16 aprile 2013 n. 74 il tecnico abilitato ai sensi del D.M. 22 gennaio 2008 n. 37 (impresa installatrice o manutentore), deve stabilire le prescrizioni e la periodicità delle operazioni di controllo ed eventuale manutenzione dell'impianto, per garantirne la necessaria sicurezza. In mancanza di queste, valgono le indicazioni del fabbricante.

⚠ Il prodotto a fine vita non dev'essere smaltito come un rifiuto solido urbano ma dev'essere conferito ad un centro di raccolta differenziata.

## 2 PER LA SUA SICUREZZA

L'utilizzo della caldaia richiede la stretta osservanza di alcune regole fondamentali di sicurezza:

-  Non utilizzare l'apparecchio per scopi diversi da quelli cui è destinato.
-  È pericoloso toccare l'apparecchio con parti del corpo bagnate o umide e/o a piedi nudi.
-  È assolutamente sconsigliato tappare con stracci, carte od altro le griglie di aspirazione o di dissipazione e l'apertura di aerazione del locale dov'è installato l'apparecchio.
-  Avvertendo odore di gas, non azionare assolutamente interruttori elettrici, telefono e qualsiasi altro oggetto che possa provocare scintille. Aerare il locale spalancando porte e finestre e chiudere il rubinetto centrale del gas.
-  Non appoggiare oggetti sulla caldaia.
-  È sconsigliata qualsiasi operazione di pulizia prima di avere scollegato l'apparecchio dalla rete di alimentazione elettrica.
-  Non tappare o ridurre dimensionalmente le aperture di aerazione del locale dov'è installato il generatore.
-  Non lasciare contenitori e sostanze infiammabili nel locale dov'è installato l'apparecchio.
-  È sconsigliato qualsiasi tentativo di riparazione in caso di guasto e/o di cattivo funzionamento dell'apparecchio.
-  È pericoloso tirare o torcere i cavi elettrici.
-  È vietato intervenire su elementi sigillati.
-  È sconsigliato l'uso dell'apparecchio da parte di bambini o persone inesperte.
-  È vietato occludere lo scarico della condensa.

**Per un miglior utilizzo, tenere presente che:**

- una pulizia esterna periodica con acqua saponata, oltre che a migliorare l'aspetto estetico, preserva la pannellatura da corrosione, allungandone la vita;
- nel caso in cui la caldaia murale venga racchiusa in mobili pensili, va lasciato uno spazio di almeno 5 cm per parte per l'aerazione e per consentire la manutenzione;
- l'installazione di un termostato ambiente favorirà un maggior confort, un utilizzo più razionale del calore ed un risparmio energetico; la caldaia può inoltre essere abbinata ad un orologio programmatore per gestire accensioni e spegnimenti nell'arco della giornata o della settimana.

# 3 DESCRIZIONE DELL'APPARECCHIO

**Style Condensing SR** è una caldaia murale a condensazione, caratterizzata da una bassa emissione di inquinanti, in grado di operare in diverse condizioni:

**CASO A:** solo riscaldamento. La caldaia non fornisce acqua calda sanitaria.

**CASO B:** solo riscaldamento con collegato un bollitore esterno (kit accessorio a richiesta), gestito da un termostato: in que-

sta condizione ad ogni richiesta di calore da parte del termostato bollitore, la caldaia provvede a fornire acqua calda per la preparazione dell'acqua sanitaria.

**CASO C:** solo riscaldamento con collegato un bollitore esterno (kit accessorio a richiesta), gestito da una sonda di temperatura, per la preparazione dell'acqua calda sanitaria.

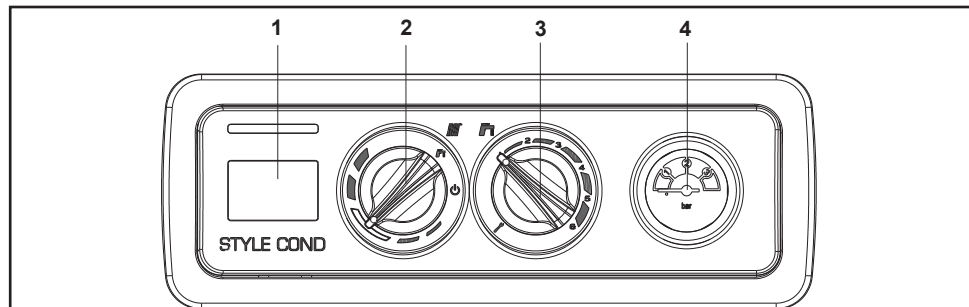

- 1 **Visualizzatore digitale** che segnala la temperatura di funzionamento e i codici anomalia
- 2 **Selettore di funzione:**
  - ☰ Spento (OFF)/Reset allarmi,
  - ☰ Estate,
  - ☰ Inverno/Regolazione temperatura acqua riscaldamento
- 3 **Regolazione temperatura acqua sanitario**
  - ☰ Funzione analisi combustione frontale (attivabile solo da personale professionalmente qualificato)
- 4 **Idrometro**

## Visualizzatore digitale (1)



## Descrizione delle icone

- ☰ Caricamento impianto, questa icona viene visualizzata insieme al codice anomalia A 04
- ☰ Termoregolazione: indica la connessione ad una sonda esterna
- ☰ Fiamma presente
- ☰ Blocco fiamma, questa icona viene visualizzata insieme al codice anomalia A 01
- ☰ Anomalia: indica una qualsiasi anomalia di funzionamento e viene visualizzata insieme ad un codice di allarme
- ☰ Funzionamento in riscaldamento
- ☰ Funzionamento in sanitario
- ☰ Antigelo: indica che è in atto il ciclo antigelo
- 65°C Temperatura riscaldamento/sanitario oppure anomalia di funzionamento

Fig. 3.1

## 4 ACCENSIONE

L'attivazione della Garanzia Convenzionale della caldaia deve essere effettuata dal Centro di Assistenza Tecnica.

Successivamente, qualora fosse necessario rimettere in servizio l'apparecchio, seguire attentamente le operazioni descritte.

Ad ogni **alimentazione elettrica** compaiono sul display una serie di informazioni tra cui il valore del contatore sonda fumi (-C- XX) (vedi paragrafo 6 - anomalia A09), successivamente inizia un ciclo automatico di sfiato della durata di circa 2 minuti.

Durante questa fase sul visualizzatore viene visualizzato il simbolo "□□" (fig. 4.1).

Per l'accensione della caldaia è necessario, effettuare le seguenti operazioni:

- alimentare elettricamente la caldaia
- aprire il rubinetto del gas presente sull'impianto, per permettere il flusso del combustibile
- regolare il termostato ambiente alla temperatura desiderata (~20°C)
- ruotare il selettore di funzione (2 - fig. 3.1) nella posizione desiderata:

**Inverno:** ruotando il selettore di funzione (fig. 4.2) all'interno della zona divisa in segmenti, la caldaia fornisce acqua calda sanitaria e riscaldamento.

In caso di richiesta di calore, la caldaia si accende e il visualizzatore digitale indica la temperatura dell'acqua di riscaldamento (fig. 4.3).

In caso di richiesta di acqua calda sanitaria il visualizzatore digitale indica la temperatura dell'acqua sanitaria (fig. 4.4).

### Regolazione della temperatura acqua di riscaldamento

Per regolare la temperatura dell'acqua di riscaldamento, ruotare la manopola con il simbolo "■" (fig. 4.2) all'interno della zona divisa in segmenti.

In base al tipo di impianto è possibile pre-selezionare il range di temperatura idoneo:

- impianti standard 40-80 °C
- impianti a pavimento 20-45°C.

Per i dettagli vedi paragrafo 4.5.

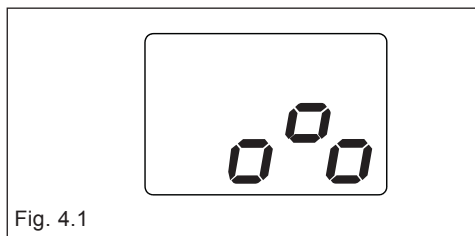

Fig. 4.1

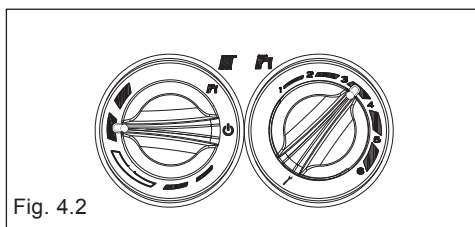

Fig. 4.2

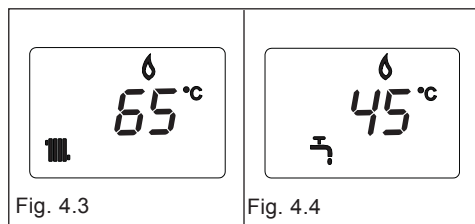

Fig. 4.3

Fig. 4.4

## Regolazione della temperatura acqua di riscaldamento con sonda esterna collegata

Quando è installata una sonda esterna, il valore della temperatura di mandata viene scelto automaticamente dal sistema, che provvede ad adeguare rapidamente la temperatura ambiente in funzione delle variazioni della temperatura esterna.

Se si desiderasse modificare il valore della temperatura, aumentandolo o diminuendolo rispetto a quello automaticamente calcolato dalla scheda elettronica, è possibile agire sul selettore temperatura acqua riscaldamento: in senso orario il valore di correzione della temperatura aumenta, in senso antiorario diminuisce.

La possibilità di correzione è compresa tra - 5 e + 5 livelli di confort che vengono visualizzati sul visualizzatore digit con la rotazione della manopola.

**Estate (con bollitore esterno collegato):** ruotando il selettore sul simbolo estate “” (fig. 4.5) si attiva la funzione tradizionale di solo acqua calda sanitaria.

In caso di richiesta di acqua calda sanitaria, la caldaia si accende.

Il visualizzatore digitale indica la temperatura di mandata (fig. 4.4).

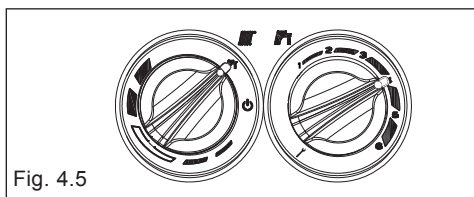

Fig. 4.5

## Regolazione della temperatura acqua sanitaria

**CASO A** solo riscaldamento - regolazione non applicabile

**CASO B** solo riscaldamento + bollitore esterno con termostato - regolazione non applicabile.

**CASO C** solo riscaldamento + bollitore esterno con sonda - per regolare la temperatura dell'acqua sanitaria stoccata nel bollitore, ruotare il selettore di temperatura: in senso orario la temperatura aumenta, al contrario diminuisce.

Durante la scelta della temperatura, sia essa riscaldamento o sanitario, il display visualizza il valore che si sta selezionando.

A scelta avvenuta, dopo circa 4 secondi, la modifica viene memorizzata e la visualizzazione torna ad essere quella relativa alla temperatura di mandata.



### Funzione Sistema Automatico Regolazione Ambiente (S.A.R.A.) fig. 4.6

Posizionando il selettore della temperatura dell'acqua di riscaldamento nella zona evidenziata da un settore bianco, si attiva il sistema di autoregolazione S.A.R.A. : in base alla temperatura impostata sul termostato ambiente e al tempo impiegato per raggiungerla, la caldaia varia automaticamente la temperatura dell'acqua del riscaldamento riducendo il tempo di funzionamento, permettendo un maggior confort di funzionamento ed un risparmio di energia.

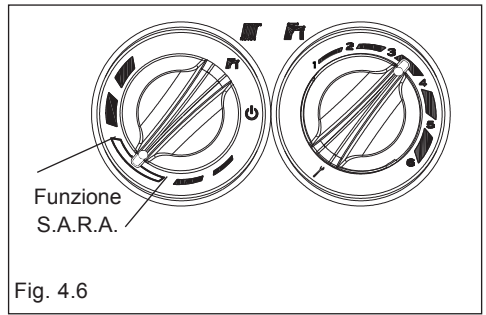

Fig. 4.6

### Funzione di sblocco

Per ripristinare il funzionamento portare il selettore di funzione su "0" spento (fig. 4.7), attendere 5-6 secondi e quindi riportare il selettore di funzione sulla posizione desiderata verificando che la spia luminosa rossa sia spenta.

A questo punto la caldaia ripartirà automaticamente e la spia rossa si accende con colore verde.

**N.B.** Se i tentativi di sblocco non attiveranno il funzionamento, interpellare il Centro di Assistenza Tecnica.

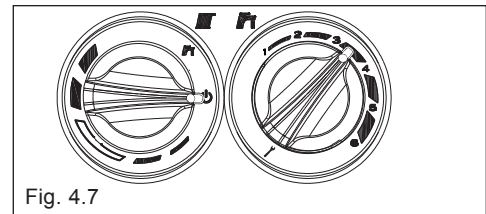

Fig. 4.7

# 5 SPEGNIMENTO

## Spegnimento temporaneo

In caso di brevi assenze posizionare il selettore di funzione (fig. 5.1) su "⏻" (OFF). In questo modo lasciando attive l'alimentazione elettrica e l'alimentazione del combustibile, la caldaia è protetta dai sistemi:

**Antigelo:** quando la temperatura dell'acqua di caldaia scende sotto i 5°C si attiva il circolatore e, se necessario, il bruciatore alla minima potenza per riportare la temperatura dell'acqua a valori di sicurezza (35°C)

Durante il ciclo antigelo sul visualizzatore digitale appare il simbolo ❄️ (fig. 5.2).

**Antibloccaggio circolatore:** un ciclo di funzionamento si attiva ogni 24 h.

## Spegnimento per lunghi periodi

In caso di assenze prolungate posizionare il selettore di funzione (fig. 5.1) su "⏻" spento (OFF).

Posizionare l'interruttore generale dell'impianto su spento.

Chiudere i rubinetti del combustibile e dell'acqua dell'impianto termico e sanitario.

In questo caso la funzione antigelo è disattivata: svuotare gli impianti se c'è rischio di gelo.

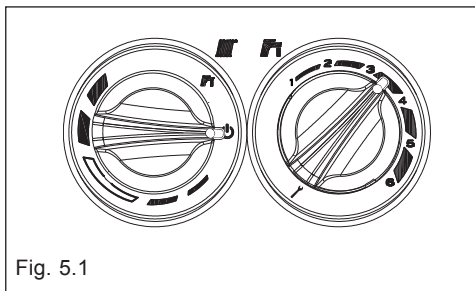

Fig. 5.1

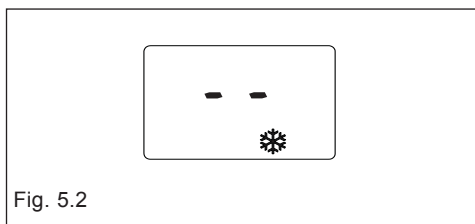























Fig. 5.2

# 6 SEGNALAZIONI LUMINOSE E ANOMALIE

STATO CALDAIA	VISUALIZZATORE	TIPI DI ALLARME
Stato spento (OFF)	SPENTO	Nessuno
Stand-by	-	Segnalazione
Allarme blocco modulo ACF	A01  	Blocco definitivo
Allarme guasto elettronica ACF		
Allarme termostato limite	A02 	Blocco definitivo
Allarme tachometro ventilatore	A03 	Blocco definitivo
Allarme pressostato acqua	A04  	Blocco definitivo
Guasto NTC bollitore	A06 	Segnalazione
Guasto NTC mandata riscaldamento	A07 	Arresto temporaneo
Sovratemperatura sonda mandata riscaldamento		Temporaneo poi definitivo
Allarme differenziale sonda mandata/ritorno		Blocco definitivo
Guasto NTC ritorno riscaldamento	A08 	Arresto temporaneo
Sovratemperatura sonda ritorno riscaldamento		Temporaneo poi definitivo
Allarme differenziale sonda ritorno/mandata		Blocco definitivo
Pulizia scambiatore primario	A09 	Segnalazione
Guasto NTC fumi		Arresto temporaneo
Sovratemperatura sonda fumi		Blocco definitivo
Fiamma parassita	A11 	Arresto temporaneo
Allarme termostato impianti bassa temperatura	A77 	Arresto temporaneo
Transitorio in attesa di accensione	80° C lampeggiante	Arresto temporaneo
Intervento pressostato acqua	  lampeggiante	Arresto temporaneo
Taratura service	ADJ 	Segnalazione
Taratura installatore		
Spazzacamino	ACO 	Segnalazione
Ciclo di sfiato		Segnalazione
Presenza sonda esterna		Segnalazione
Richiesta di calore sanitario	60°C 	Segnalazione
Richiesta di calore riscaldamento	80°C 	Segnalazione
Richiesta di calore antigelo		Segnalazione
Fiamma presente		Segnalazione

### **Per ristabilire il funzionamento (sblocco allarmi):**

#### **Anomalia A 01-02-03**

Posizionare il selettore di funzione su spento  (OFF), attendere 5-6 secondi e riportarlo nella posizione desiderata: estate inverno.

Se i tentativi di sblocco non riattiveranno la caldaia, chiedere l'intervento del Centro di Assistenza Tecnica.

#### **Anomalia A 04**

Il display digitale visualizza oltre al codice anomalia, il simbolo .

Verificare il valore di pressione indicato dall'idrometro:

se è inferiore a 0,3 bar posizionare il selettore di funzione su spento  (OFF) e agire sul rubinetto di riempimento finché la pressione raggiunge un valore compreso tra 1 e 1,5 bar.

Posizionare successivamente il selettore di funzione nella posizione desiderata: estate o inverno.

La caldaia effettuerà un ciclo di sfiato della durata di circa 2 minuti.

Se i cali di pressione sono frequenti, chiedere l'intervento del Centro di Assistenza Tecnica.

#### **Anomalia A 06**

È richiesto l'intervento del Centro di Assistenza Tecnica.

#### **Anomalia A 07-A 08**

Chiedere l'intervento del Centro di Assistenza Tecnica.

#### **Anomalia A09**

Posizionare il selettore di funzione su spento  (OFF), attendere 5-6 secondi e riportarlo nella posizione desiderata: estate o inverno.

Se i tentativi di sblocco non riattiveranno la caldaia, chiedere l'intervento del Centro di Assistenza Tecnica.

#### **Anomalia A09**

La caldaia dispone di un sistema di autodiagnosi che è in grado, sulla base delle ore totalizzate in particolari condizioni di funzionamento, di segnalare la necessità di intervento per la pulizia dello scambiatore primario (codice allarme 09 con contatore sonda fumi >2.500).

Chiedere l'intervento del Servizio Tecnico di Assistenza.

#### **Anomalia A77**

L'anomalia è autoripristinante, se la caldaia non si riattiva chiedere l'intervento del Centro di Assistenza Tecnica.

# 7 MANUTENZIONE PROGRAMMATA PERIODICA

- CONTROLLO COMPONENTI DI TENUTA
- PULIZIA SCAMBIATORE LATO FUMI
- PULIZIA CAMERA COMBUSTIONE, VENTILATORE E VENTURI
- VERIFICA TENTA VALVOLA GAS E GRUPPO ACQUA
- VERIFICA DELLA PORTATA DEL GAS ED EVENTUALE REGOLAZIONE
- VERIFICA DEL TIRAGGIO E DEL CONDOTTO FUMI
- PULIZIA BRUCIATORE, UGELLI GAS, E VERIFICA EFFICIENZA ACCENSIONE
- VERIFICA DELL'ESISTENZA DELLE PRESE DI AEREAZIONE
- VERIFICA FUNZIONAMENTO IDRAULICO E CARICA VASO ESPANSIONE
- VERIFICA E LUBRIFICAZIONE COMPONENTI GRUPPO IDRAULICO
- CONTROLLO EFFICIENZA COMPONENTI ELETTRICI ED ELETTRONICI
- VERIFICA EFFICIENZA SCARICO CONDENSA
- ANALISI DI COMBUSTIONE BIENNALE

## NOTA:

in base al D.P.R. 16 aprile 2013 n. 74, il tecnico abilitato ai sensi del D.M. 22 gennaio 2008 n. 37 (impresa installatrice o manutentore), deve stabilire le prescrizioni e la periodicità delle operazioni di controllo ed eventuale manutenzione dell'impianto, per garantirne la necessaria sicurezza. In mancanza di queste, valgono le indicazioni del fabbricante.

# 8 CONDIZIONI DI GARANZIA

- 1.1 Riello S.p.a. (definito anche il “Produttore” o “Riello”) garantisce che il Prodotto Sylber oggetto della presente Garanzia Convenzionale (il “Prodotto”) è esente da difetti originari dovuti alla sua progettazione e/o fabbricazione (i “Difetti”).
  - 1.2 Qualora venga accertata la presenza di Difetti del Prodotto, l’Utente avrà diritto alla riparazione o sostituzione gratuita delle parti difettose, ovvero, ove necessario, alla sostituzione del Prodotto, qualora i rimedi di cui sopra risultino impossibili o eccessivamente onerosi.
  - 1.3 Riello S.p.a. adempirà agli obblighi oggetto della Garanzia tramite il Centro Assistenza Tecnica Sylber (“CAT”) che ha effettuato l’Attivazione della Garanzia (o, nel caso di impossibilità di questi dal diverso CAT comunicato dal Produttore). Questi effettuerà l’intervento durante il normale orario di lavoro e lo porterà a termine tenuto conto dei tempi tecnici a tal fine necessari e delle circostanze del caso.
  - 1.4 I suddetti interventi sono effettuati gratuitamente, fatto salvo quanto previsto al successivo articolo 6.2
  - 1.5 In caso di sostituzione del Prodotto o di una sua componente, il Prodotto stesso, o la sua componente sostituita, devono essere restituiti a Riello S.p.A. che ne acquista la proprietà.
  - 1.6 La presente Garanzia non pregiudica i diritti e le azioni riconosciuti dal Decreto Legislativo 6.9.2005 n. 206 e successive modifiche ed integrazioni (il “Codice del Consumo”) nel caso in cui l’Utente sia qualificabile come “consumatore”.
- 2. ESTENSIONE TERRITORIALE DELLA GARANZIA**
- 2.1 La presente Garanzia è valida per i prodotti venduti nei seguenti Stati: Italia, Repubblica di S. Marino e Stato del Vaticano. .
- 3 - OPERATIVITÀ ED EFFICACIA DELLA GARANZIA**
- 3.1 Le attività oggetto della Garanzia verranno prestate da Riello S.p.a. solo ed esclusivamente a condizione che l’attivazione della garanzia dell’apparecchio avvenga tramite la verifica funzionale del CAT Sylber (che deve essere effettuata entro 90 giorni dalla data di installazione) e avrà efficacia dalla data d’installazione, riportata nell’apposito riquadro della presente Garanzia.
  - 3.2 La verifica funzionale è gratuita, va richiesta ad installazione avvenuta (compresi allacciamenti idraulici ed elettrici e riempimento dell’ impianto) e comprende esclusivamente le seguenti operazioni: (I) controllo cablaggio elettrico, (II) controllo dei collegamenti idraulici, (III) eventuale verifica della portata del combustibile, (IV) verifica del corretto funzionamento dell’apparecchio (V) verifica della presenza dei documenti di certificazione dell’impianto.
  - 3.3 La verifica funzionale non comprende interventi: sull’impianto idraulico, sull’impianto elettrico, ai condotti di evacuazione dei fumi, sugli accessori non forniti da Sylber, di analisi di combustione e prove di funzionamento dell’impianto. Al termine della attivazione della garanzia, il CAT deve compilare l’apposito spazio previsto nella presente Garanzia attestando le operazioni compiute. Per usufruire della Garanzia, in caso di manifestazione di difetto, l’Utente dovrà conservare una copia della presente Garanzia ed esibirla al CAT Sylber che ha effettuato la verifica funzionale unitamente alla fattura e/o allo scontrino fiscale, rilasciati al momento dell’acquisto.
  - 3.4 In ogni caso, la verifica funzionale riguarda esclusivamente il Prodotto e non può in alcun modo essere assimilata ai collaudi degli impianti che la legge riserva agli installatori e/o manutentori abilitati per la specifica funzione.
  - 3.5 La Garanzia è operante a condizione altresì: (I) che siano osservate le istruzioni e le avvertenze per l’uso e la manutenzione contenute nel libretto di installazione, uso e manutenzione fornito dal Produttore che accompagna il Prodotto, in modo da consentirne l’uso più corretto, (II) che l’installazione del Prodotto stesso sia eseguita nel rispetto delle leggi vigenti e sia stata rilasciata dall’installatore regolare certificazione d’impianto, nonché (III) che l’installazione del Prodotto stesso sia stata eseguita in modo da consentire l’accessibilità dello stesso a seconda delle sue caratteristiche.
  - 3.6 La Garanzia non opera se il prezzo di vendita del Prodotto non è stato interamente saldato.
  - 3.7 Per scaldabagni la garanzia ha validità di due anni dalla data di consegna del prodotto, documentabile tramite fattura o scontrino, e non richiede la verifica funzionale del CAT.
- 4 - DURATA**
- 4.1 La Garanzia avrà la seguente durata: - se l’utente è una persona fisica che agisce per scopi estranei all’attività imprenditoriale, commerciale, artigianale o professionale eventualmente svolta: 2 (due) anni dalla data d’installazione del Prodotto; - se l’utente è una persona giuridica o fisica che agisce nell’ambito della propria attività imprenditoriale: 1 (uno) anno dalla data di installazione del Prodotto.
  - 4.2 Per difetti riscontrati ai componenti sotto elencati, la Garanzia ha la seguente validità:
    - pannello solare termico: garanzia di anni 5
    - bollitori ed accumuli in abbinamento a pannelli solari termici: garanzia di anni 5
  - 4.3 La sostituzione o la riparazione dell’ intero Pro-

dotto o di una sua componente, non estendono la durata della Garanzia che resta invariata.

- 4.4 La Garanzia non opera decorsi 3 (tre) anni dalla data di fatturazione da parte di Riello Spa al primo acquirente.

## **5 - OBBLIGO DI DENUNCIA E TERMINE DI DECADENZA**

- 5.1 L'utente deve denunciare, a pena di decadenza, il difetto del Prodotto entro 2 (due) mesi dalla data di constatazione dello stesso. Se l'utente è una persona giuridica o fisica che agisce nell'ambito della propria attività imprenditoriale (utente professionale), il difetto del Prodotto deve essere denunciato, a pena di decadenza, entro 8 giorni dalla data di constatazione dello stesso.

## **6 - ESCLUSIONI**

- 6.1 Sono esclusi dalla presente Garanzia tutti i Difetti, malfunzionamenti e/o danni al Prodotto che risultano dovuti alle seguenti cause:

- a) operazioni di trasporto;
- b) mancata esecuzione degli interventi di manutenzione ordinaria e periodica richiesti da leggi e regolamenti, mancato rispetto di accorgimenti rientranti nell'ordinaria prassi di manutenzione, negligenza e trascuratezza nell'uso;
- c) usura anomala o degrado;
- d) mancata osservanza di tutte le istruzioni e le avvertenze fornite da Sylber con il Prodotto;
- e) mancato rispetto delle norme d'installazione e di ogni altra indicazione o istruzione riportata sulle note tecniche a corredo del Prodotto;
- f) errore dimensionamento rispetto all'uso o difetti nell'installazione ovvero mancata adozione di accorgimenti necessari per garantire l'esecuzione a regola d'arte;
- g) manomissioni, manutenzioni in genere, interventi operati da personale non autorizzato;
- h) uso anomalo o improprio del Prodotto, collocazione dello stesso in locali umidi, polverosi o aggressivi (presenza di cloro, lacche, vernici ...) o comunque non idonei alla sua corretta conservazione, mancata adozione degli ordinari accorgimenti necessari al suo mantenimento in buono stato;
- i) ulteriori danni causati da erronei interventi dell'utente stesso nel tentativo di porre rimedio al guasto iniziale;
- j) aggravio dei danni causato dall'ulteriore utilizzo del Prodotto da parte dell'utente una volta che si è manifestato il difetto;
- k) utilizzo di parti di ricambio, componenti ed accessori non originali o non consigliati da Sylber (non può essere richiesta la sostituzione o la riparazione del pezzo non originale) e danni provocati al Prodotto dall'uso degli stessi;

- l) anomalie o difettoso funzionamento dell'alimentazione elettrica o idraulica;
- m) corrosioni, incrostazioni o rotture provocate da correnti vaganti, condense, aggressività o acidità dell'acqua, trattamenti disincrostanti effettuati impropriamente, mancanza d'acqua, depositi di fanghi o calcare;
- n) caso fortuito, cause di forza maggiore quali gelo, surriscaldamento, incendio, furto, eventi naturali (grandine, trombe d'aria, fulmini, inondazioni, terremoti), atti vandalici, incidenti, ecc.;
- o) inefficienza di camini, canne fumarie, scarichi di condensa o parti dell'impianto da cui dipende il Prodotto;
- p) impianti idraulici e/o elettrici non rispondenti alle norme vigenti. q) errata installazione del prodotto (es. errati abbinamenti tra caldaia-bruciatore e caldaia-camino)

- 6.2 Eventuali interventi tecnici sul Prodotto per l'eliminazione dei suddetti difetti e danni conseguenti dovranno pertanto essere concordati con il CAT, il quale si riserva di accettare o meno il relativo incarico ed in ogni caso non saranno effettuati a titolo di garanzia, bensì di assistenza tecnica da prestare alle condizioni eventualmente e specificamente concordate e secondo le tariffe in vigore per i lavori da effettuare. Saranno poste inoltre a carico dell'utente le spese che si dovessero rendere necessarie per rimediare a suoi errati interventi tecnici, a manomissioni, a interventi sul prodotto installato in posizione di non facile accessibilità/raggiungimento o, comunque, fattori dannosi per il Prodotto non riconducibili a difetti originari. Fatti salvi i limiti imposti da leggi o regolamenti, rimane inoltre esclusa ogni garanzia di contenimento dell'inquinamento atmosferico e acustico. Si precisa che eventuali interventi sugli impianti saranno di competenza esclusiva dell'installatore.

- 6.3 Riello declina ogni responsabilità per eventuali danni che possano, direttamente o indirettamente, derivare a persone, cose o animali, in conseguenza della mancata osservanza di tutte le prescrizioni indicate nel libretto d'installazione, uso e manutenzione, concernenti specialmente quelle in tema di installazione uso e manutenzione del Prodotto.

## **7 - FORO COMPETENTE**

Se l'utente è una persona giuridica o fisica che agisce nell'ambito della propria attività imprenditoriale, commerciale, artigianale o professionale, qualsiasi controversia derivante o connessa alla presente Garanzia è deferita alla competenza esclusiva del Tribunale di Verona. Se l'utente è un consumatore, si applicano i criteri previsti dal Codice del Consumo.

# **sylber**

**SERVIZIO CLIENTI 199 115 115\***

**[www.sylber.xcom](http://www.sylber.xcom)**

Sylber si riserva di variare le caratteristiche e i dati riportati nel presente fascicolo in qualunque momento e senza preavviso, nell'intento di migliorare i prodotti. Questo fascicolo pertanto non può essere considerato come contratto nei confronti di terzi.

\*Costo della chiamata da telefono fisso: 14,25 euro cent./min. IVA inclusa, da lunedì a venerdì dalle 08.00 alle 18.30, sabato dalle 08.00 alle 13.00.  
Negli altri orari e nei giorni festivi il costo è di 5,58 euro cent./min. IVA inclusa.  
Da cellulare il costo è legato all'Operatore utilizzato.