

THERMITAL

ISTRUZIONI PER L'UTENTE
HEVA PLUS 25 - 30 IS

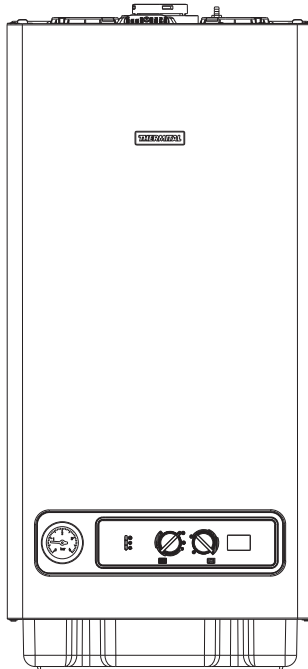

La caldaia **HEVA PLUS IS** è conforme ai requisiti essenziali delle seguenti Direttive:

- Direttiva 2009/142/CE in materia di apparecchi a gas
- Direttiva Rendimenti: Articolo 7(2) e Allegato III della 92/42/CEE
- Direttiva Compatibilità Elettromagnetica 2014/30/UE
- Direttiva Bassa Tensione 2014/35/UE
- Direttiva 2009/125/CE Progettazione ecocompatibile dei prodotti connessi all'energia
- Direttiva 2010/30/UE Indicazione del consumo di energia mediante etichettatura
- Regolamento Delegato (UE) N. 811/2013
- Regolamento Delegato (UE) N. 813/2013
- Regolamento Delegato (UE) N. 814/2013



GARANZIA

Il prodotto THERMITAL gode di una garanzia convenzionale (valida per Italia, Repubblica di San Marino, Città del Vaticano), a partire dalla data di acquisto del prodotto convalidata da parte dell'Assistenza Autorizzata THERMITAL della sua Zona. La invitiamo quindi a rivolgersi tempestivamente all'Assistenza Autorizzata THERMITAL la quale A TITOLO GRATUITO effettuerà la verifica funzionale per la convalida del CERTIFICATO DI GARANZIA CONVENZIONALE.

Trova l'Assistenza Autorizzata più vicina visitando il sito www.thermital.it

INDICE

1	AVVERTENZE GENERALI	pag. 3
2	PER LA SUA SICUREZZA	pag. 4
3	DESCRIZIONE DELL'APPARECCHIO	pag. 5
4	ACCENSIONE	pag. 6
5	SPEGNIMENTO	pag. 9
6	SEGNALAZIONI LUMINOSE E ANOMALIE	pag. 10

In alcune parti del manuale sono utilizzati i simboli:



ATTENZIONE = per azioni che richiedono particolare cautela ed adeguata preparazione



VIETATO = per azioni che **NON DEVONO** essere assolutamente eseguite

1 AVVERTENZE GENERALI

Il manuale d'istruzioni costituisce parte integrante del prodotto e di conseguenza deve essere conservato con cura e accompagnare sempre l'apparecchio; in caso di smarrimento o danneggiamento, ne richiama un'altra copia al Servizio Tecnico di Assistenza.

⚠ Il manuale d'istruzioni costituisce parte integrante del prodotto e di conseguenza deve essere conservato con cura e accompagnare sempre l'apparecchio; in caso di smarrimento o danneggiamento, ne richiama un'altra copia al Servizio Tecnico di Assistenza.

⚠ L'installazione della caldaia e qualsiasi altro intervento di assistenza e di manutenzione devono essere eseguiti da personale qualificato secondo le indicazioni della legge del D.M. 37 del 2008 ed in conformità alle norme UNI-CIG 7129 e 7131 e successivi aggiornamenti.

⚠ Per l'installazione si consiglia di rivolgersi a personale specializzato.

⚠ La caldaia dovrà essere destinata all'uso previsto dal costruttore. È esclusa qualsiasi responsabilità contrattuale ed extracontrattuale per danni causati a persone, animali o cose, da errori di installazione, di regolazione e di manutenzione o usi impropri.

⚠ I dispositivi di sicurezza o di regolazione automatica degli apparecchi non devono, durante tutta la vita dell'impianto, essere modificati se non dal costruttore o dal fornitore.

⚠ Quest'apparecchio serve a produrre acqua calda, deve quindi essere allacciato ad un impianto di riscaldamento e/o ad una rete di distribuzione d'acqua calda sanitaria, compatibilmente alle sue prestazioni ed alla sua potenza.

⚠ In caso di fuoriuscite d'acqua, chiudere l'alimentazione idrica ed avvisare con sollecitudine personale qualificato del Servizio Tecnico di Assistenza.

⚠ In caso di assenza prolungata chiudere l'alimentazione del gas e spegnere l'interruttore generale di alimentazione elettrica. Nel caso in cui si preveda rischio di gelo, svuotare la caldaia dall'acqua ivi contenuta.

⚠ Verificare di tanto in tanto che la pressione di esercizio dell'impianto idraulico non sia scesa sotto il valore di 1 bar.













⚠ In caso di guasto e/o di cattivo funzionamento dell'apparecchio, disattivarlo, astenendosi da qualsiasi tentativo di riparazione o d'intervento diretto.

⚠ La manutenzione dell'apparecchio dev'essere eseguita almeno una volta all'anno: programmarla per tempo con il Servizio Tecnico di Assistenza significherà evitare sprechi di tempo e denaro. Le operazioni di manutenzione sono regolamentate dal DPR 412/93-551/99 e DL 192-311/05.

⚠ Il prodotto a fine vita non dev'essere smaltito come un rifiuto solido urbano ma dev'essere conferito ad un centro di raccolta differenziata.

2 PER LA SUA SICUREZZA

L'utilizzo della caldaia richiede la stretta osservanza di alcune regole fondamentali di sicurezza:

-  Non utilizzare l'apparecchio per scopi diversi da quelli cui è destinato.
-  È pericoloso toccare l'apparecchio con parti del corpo bagnate o umide e/o a piedi nudi.
-  È assolutamente sconsigliato tappare con stracci, carte od altro le griglie di aspirazione o di dissipazione e l'apertura di aerazione del locale dov'è installato l'apparecchio.
-  Avvertendo odore di gas, non azionare assolutamente interruttori elettrici, telefono e qualsiasi altro oggetto che possa provocare scintille. Aerare il locale spalancando porte e finestre e chiudere il rubinetto centrale del gas.
-  Non appoggiare oggetti sulla caldaia.
-  È sconsigliata qualsiasi operazione di pulizia prima di avere scollegato l'apparecchio dalla rete di alimentazione elettrica.
-  Non tappare o ridurre dimensionalmente le aperture di aerazione del locale dov'è installato il generatore.
-  Non lasciare contenitori e sostanze infiammabili nel locale dov'è installato l'apparecchio.
-  È sconsigliato qualsiasi tentativo di riparazione in caso di guasto e/o di cattivo funzionamento dell'apparecchio.
-  È pericoloso tirare o torcere i cavi elettrici.
-  È vietato intervenire su elementi sigillati.
-  È sconsigliato l'uso dell'apparecchio da parte di bambini o persone inesperte.
-  È vietato occludere lo scarico della condensa.

Per un miglior utilizzo, tenere presente che:

- una pulizia esterna periodica con acqua saponata, oltre che a migliorare l'aspetto estetico, preserva la pannellatura da corrosione, allungandone la vita;
- nel caso in cui la caldaia murale venga racchiusa in mobili pensili, va lasciato uno spazio di almeno 5 cm per parte per l'aerazione e per consentire la manutenzione;
- l'installazione di un termostato ambiente favorirà un maggior comfort, un utilizzo più razionale del calore ed un risparmio energetico; la caldaia può inoltre essere abbinata ad un orologio programmatore per gestire accensioni e spegnimenti nell'arco della giornata o della settimana.

3 DESCRIZIONE DELL'APPARECCHIO

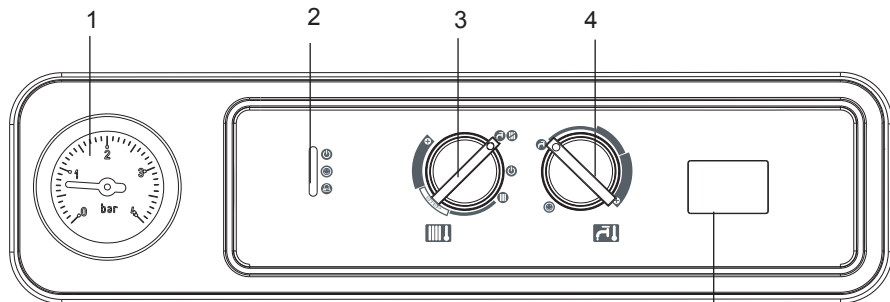

- 1 Idrometro
- 2 Led segnalazione stato caldaia
- 3 Selettore di funzione: Spento (OFF)/Reset allarmi,
 Estate,
 Inverno/Regolazione temperatura acqua riscaldamento
- 4 Regolazione temperatura acqua sanitario
 Funzione preriscaldamento (acqua calda più veloce)
- 5 Visualizzatore digitale che segnala la temperatura di funzionamento e i codici anomalia

Visualizzatore digitale (5)



Descrizione delle icone

- Caricamento impianto, questa icona viene visualizzata insieme al codice anomalia A 04
- Termoregolazione: indica la connessione ad una sonda esterna
- Blocco fiamma, questa icona viene visualizzata insieme al codice anomalia A 01
- Anomalia: indica una qualsiasi anomalia di funzionamento e viene visualizzata insieme ad un codice di allarme
- Funzionamento in riscaldamento
- Funzionamento in sanitario
- Antigelo: indica che è in atto il ciclo antigelo
- Preriscaldamento (acqua calda più veloce): indica che è in corso un ciclo di preriscaldamento (il bruciatore è acceso)
- 65°** Temperatura riscaldamento/sanitario oppure anomalia di funzionamento

Fig. 3.1

4 ACCENSIONE

L'attivazione della Garanzia Convenzionale della caldaia deve essere effettuata dal Servizio Tecnico di Assistenza.

Successivamente, qualora fosse necessario rimettere in servizio l'apparecchio, seguire attentamente le operazioni descritte.

Ad ogni alimentazione elettrica la caldaia inizia un ciclo automatico di sfiatione della durata di circa 2 minuti. Durante questa fase i tre led si accendono alternativamente e sul visualizzatore viene visualizzato il simbolo $\square \square \square$ (fig. 4.1).

Per l'accensione della caldaia è necessario, effettuare le seguenti operazioni:

- alimentare elettricamente la caldaia
- aprire il rubinetto del gas presente sull'impianto, per permettere il flusso del combustibile
- regolare il termostato ambiente alla temperatura desiderata (~20°C)
- ruotare il selettore di funzione (3 - fig. 3.1) nella posizione desiderata:

Inverno: ruotando il selettore di funzione all'interno della zona divisa in segmenti (fig. 4.2) la caldaia fornisce acqua calda sanitaria e riscaldamento.

In caso di richiesta di calore, la caldaia si accende e il led di segnalazione di stato caldaia (2) si accende di colore verde fisso. Il visualizzatore digitale (5) indica la temperatura dell'acqua riscaldamento (fig.4.3). In caso di richiesta di acqua calda sanitaria, la caldaia si accende e il led di segnalazione di stato caldaia (2) si accende verde fisso. Il display (5) indica la temperatura dell'acqua sanitaria (fig. 4.3a).

Estate: ruotando il selettore sul simbolo estate (fig. 4.4) si attiva la funzione tradizionale di **solo acqua calda sanitaria**.

In caso di richiesta di acqua calda sanitaria, la caldaia si accende e il led di segnalazione di stato caldaia si illumina verde fisso. Il visualizzatore digitale indica la temperatura dell'acqua sanitaria (fig. 4.3a).

Preriscaldamento (acqua calda più veloce): ruotando la manopola regolazione temperatura acqua sanitaria (4.6) sul simbolo "☺" si attiva la funzione preriscaldamento. Riportare la manopola

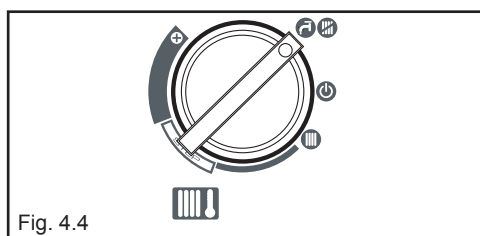
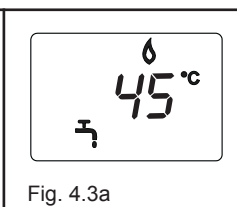
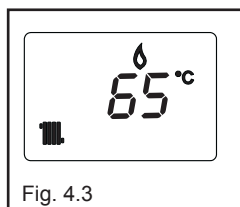
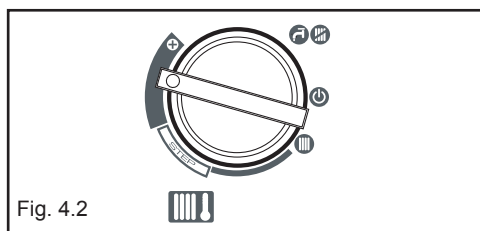
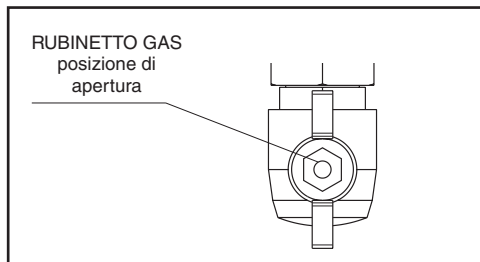

la di regolazione temperatura acqua sanitaria nella posizione desiderata.

Questa funzione permette di mantenere calda l'acqua contenuta nello scambiatore sanitario al fine di ridurre i tempi di attesa durante i prelievi.

Quando la funzione preriscaldamento è abilitata il led giallo (Fig. 4.6), in corrispondenza del simbolo "☺" è acceso.

Il visualizzatore indica la temperatura di mandata dell'acqua riscaldamento o dell'acqua sanitaria in base alla richiesta in corso.

Durante l'accensione del bruciatore, in seguito ad una richiesta di preriscaldamento, il visualizzatore mostra il simbolo "P".

Per disattivare la funzione preriscaldamento ruotare nuovamente la manopola regolazione temperatura acqua sanitaria sul simbolo "☺" (Fig. 4.5). Il led giallo si spegne. Riportare la manopola di regolazione temperatura acqua sanitaria nella posizione desiderata.

La funzione non è attiva con caldaia in stato OFF: selettore di funzione (Fig. 4.7) su "OFF" spento (OFF).

Regolazione della temperatura acqua di riscaldamento

Per regolare la temperatura dell'acqua di riscaldamento, ruotare in senso orario la manopola con il simbolo  (fig. 4.2) all'interno della zona divisa in segmenti.

Regolazione della temperatura acqua di riscaldamento con sonda esterna collegata

Quando è installata una sonda esterna, il valore della temperatura di mandata viene scelto automaticamente dal sistema, che provvede ad adeguare rapidamente la temperatura ambiente in funzione delle variazioni della temperatura esterna. Se si desiderasse modificare il valore della temperatura, aumentandolo o diminuendolo rispetto a quello automaticamente calcolato dalla scheda elettronica, è possibile agire sul selettore temperatura acqua riscaldamento: in senso orario il valore di correzione della temperatura aumenta, in senso antiorario diminuisce. La possibilità di correzione è compresa tra - 5 e + 5 livelli di comfort che vengono visualizzati sul visualizzatore digit con la rotazione della manopola.

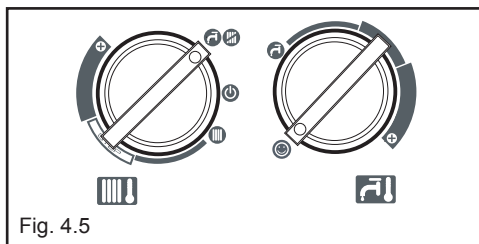

Fig. 4.5

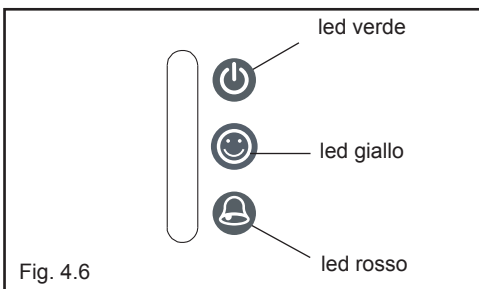

Fig. 4.6

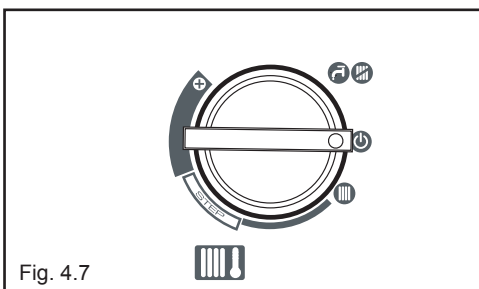



Fig. 4.7

Regolazione della temperatura acqua sanitaria

Per regolare la temperatura dell'acqua sanitaria (bagni, doccia, cucina, ecc.), ruotare la manopola con il simbolo  (fig. 4.8). Sul pannello di comando il led luminoso di colore verde lampeggia con frequenza 0,5 secondo acceso 3,5 secondi spento. La caldaia è in uno stato di stand-by fino a quando, a seguito di una richiesta di calore, il bruciatore si accende e il led luminoso diventa verde fisso per indicare la presenza di fiamma. La caldaia resterà in funzione fino a quando saranno raggiunte le temperature regolate o sarà soddisfatta la richiesta di calore, dopodiché si potrà nuovamente in stato di "stand-by". Se sul pannello di comando si accende il led luminoso rosso in corrispondenza del simbolo  (Fig. 4.9), significa che la caldaia è in uno stato di arresto temporaneo (vedi capitolo segnalazioni luminose ed anomalie). Il visualizzatore digitale mostra il codice anomalia riscontrato (fig. 4.9).

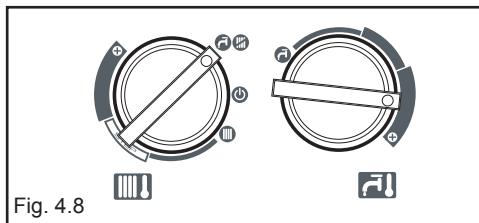

Fig. 4.8

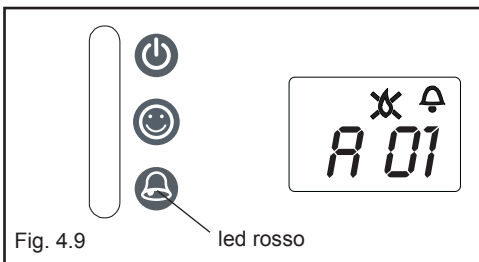

Fig. 4.9

led rosso

Funzione Sistema Automatico Regolazione Ambiente (S.A.R.A.) fig. 4.10

Posizionando il selettore della temperatura dell'acqua di riscaldamento nella zona evidenziata dalla scritta STEP, si attiva il sistema di autoregolazione S.A.R.A. (frequenza 0,1 secondo acceso - 0,1 secondo spento, durata 0,5): in base alla temperatura impostata sul termostato ambiente e al tempo impiegato per raggiungerla, la caldaia varia automaticamente la temperatura dell'acqua del riscaldamento riducendo il tempo di funzionamento, permettendo un maggior comfort di funzionamento ed un risparmio di energia. Sul pannello di comando il led luminoso si presenta di colore verde lampeggiante con frequenza 0,5 secondo acceso - 3,5 secondi spento.

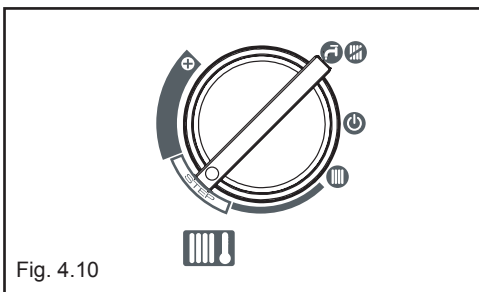



Fig. 4.10

Funzione di sblocco

Per ripristinare il funzionamento portare il selettore di funzione su  spento (fig. 4.11), attendere 5-6 secondi e quindi riportare il selettore di funzione sulla posizione desiderata verificando che la spia luminosa rossa sia spenta. A questo punto la caldaia ripartirà automaticamente e la spia rossa si accende con colore verde.

N.B. Se i tentativi di sblocco non attiveranno il funzionamento, interpellare il Servizio Tecnico di Assistenza.

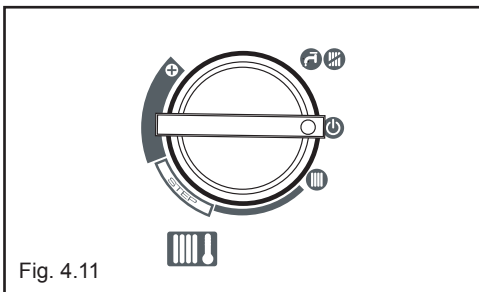



Fig. 4.11

5 SPEGNIMENTO

Spegnimento temporaneo

In caso di brevi assenze posizionare il selettore di funzione (fig. 5.1) su  (OFF). In questo modo lasciando attive l'alimentazione elettrica e l'alimentazione del combustibile, la caldaia è protetta dai sistemi:

Antigelo: quando la temperatura dell'acqua di caldaia scende sotto i 5°C si attiva il circolatore e, se necessario, il bruciatore alla minima potenza per riportare la temperatura dell'acqua a valori di sicurezza (35°C) Durante il ciclo antigelo sul visualizzatore digitale appare il simbolo  (fig. 5.2).







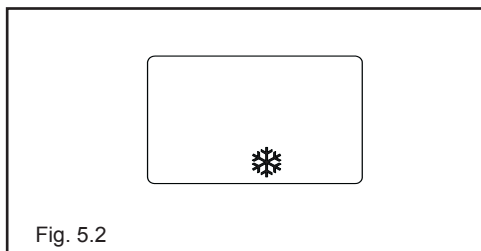
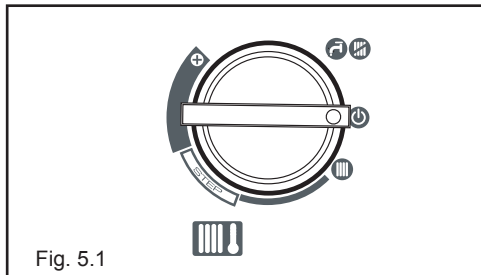



Antibloccaggio circolatore: un ciclo di funzionamento si attiva ogni 24 h.









Spegnimento per lunghi periodi

In caso di assenze prolungate posizionare il selettore di funzione (fig. 5.1) su  spento (OFF). Posizionare l'interruttore generale dell'impianto su spento. Chiudere i rubinetti del combustibile e dell'acqua dell'impianto termico e sanitario. In questo caso la funzione antigelo è disattivata: svuotare gli impianti se c'è rischio di gelo.



6 SEGNALAZIONI LUMINOSE E ANOMALIE

STATO CALDAIA	VISUALIZZATORE	LED ROSSO	LED GIALLO	LED VERDE	TIPI DI ALLARME
Stato spento (OFF)	SPENTO			lampeggiante 0,5 acceso /3,5 spento	Nessuno
Stand-by	-			lampeggiante 0,5 acceso /3,5 spento	Segnalazione
Allarme blocco modulo ACF	A01  	acceso			Blocco definitivo
Allarme guasto elettronica ACF					
Allarme termostato limite	A02 	lampeggiante 0,5 acceso/0,5 spento			Blocco definitivo
Allarme tacho ventilatore	A03 	acceso			Blocco definitivo
Allarme pressostato acqua	A04  	acceso			Blocco definitivo
Guasto NTC sanitario	A06 	lampeggiante 0,5 acceso/0,5 spento		lampeggiante 0,5 acceso/0,5 spento	Segnalazione
Guasto NTC mandata riscaldamento	A07 	acceso			Arresto temporaneo
Sovratemperatura sonda mandata riscaldamento					Temporaneo poi definitivo
Allarme differenziale sonda mandata/ritorno					Blocco definitivo
Guasto NTC ritorno riscaldamento	A08 	acceso			Arresto temporaneo
Sovratemperatura sonda ritorno riscaldamento					Temporaneo poi definitivo
Allarme differenziale sonda ritorno/mandata					Blocco definitivo
Pulizia scambiatore primario	A09 	lampeggiante 0,5 acceso/0,5 spento		lampeggiante 0,5 acceso/0,5 spento	Segnalazione
Guasto NTC fumi		acceso			Blocco definitivo
Sovratemperatura sonda fumi					
Allarme termostato impianti bassa temperatura	A77 	acceso			Arresto temporaneo
Transitorio in attesa di accensione				lampeggiante 0,5 acceso/0,5 spento	Arresto temporaneo
Intervento pressostato acqua				lampeggiante 0,5 acceso/0,5 spento	Arresto temporaneo

STATO CALDAIA	VISUALIZZATO-RE	LED ROSSO	LED GIALLO	LED VERDE	TIPI DI ALLARME
Taratura service	ADJ 	lampeggianti 0,5 acceso/0,5 spento	lampeggianti 0,5 acceso/0,5 spento	lampeggianti 0,5 acceso/0,5 spento	Segnalazione
Taratura installatore					
Spazzacamino	ACO 		lampeggianti 0,5 acceso/0,5 spento		Segnalazione
Ciclo di sfiato		lampeggianti 0,5 acceso/1,0 spento	lampeggianti 0,5 acceso/1,0 spento	lampeggianti 0,5 acceso/1,0 spento	Segnalazione
Funzione Preriscaldamento attiva			acceso		Segnalazione
Richiesta di calore preriscaldamento	P				Segnalazione
Presenza sonda esterna					Segnalazione
Richiesta di calore sanitario	60°C 				Segnalazione
Richiesta di calore riscaldamento	80°C 				Segnalazione
Richiesta di calore antigelo					Segnalazione
Fiamma presente				acceso	Segnalazione

Per ristabilire il funzionamento (sblocco allarmi):

Anomalia A 01-02-03

Posizionare il selettore di funzione su spento  (OFF), attendere 5-6 secondi e riportarlo nella posizione desiderata.

Se i tentativi di sblocco non riattiveranno la caldaia, chiedere l'intervento del Servizio Tecnico di Assistenza.

Anomalia A 04

Il display digitale visualizza oltre al codice anomalia, il simbolo .

Verificare il valore di pressione indicato dall'idrometro:

se è inferiore a 0,3 bar posizionare il selettore di funzione su spento  (OFF) e agire sul rubinetto di riempimento finché la pressione raggiunge un valore compreso tra 1 e 1,5 bar. Posizionare successivamente il selettore di funzione nella posizione desiderata.

La caldaia effettuerà un ciclo di sfiato della durata di circa 2 minuti.

Se i cali di pressione sono frequenti, chiedere l'intervento del Servizio Tecnico di Assistenza.

Anomalia A 06

La caldaia funziona normalmente, ma non garantisce la stabilità della temperatura acqua sanitaria che resta impostata intorno a una temperatura prossima a 50°C.

È richiesto l'intervento del Servizio Tecnico di Assistenza.

Anomalia A 07-A 08

Chiedere l'intervento del Servizio Tecnico di Assistenza.

Anomalia A09 con led rosso acceso fisso

Posizionare il selettore di funzione su spento  (OFF), attendere 5-6 secondi e riportarlo nella posizione desiderata.

Se i tentativi di sblocco non riattiveranno la caldaia, chiedere l'intervento del Servizio Tecnico di Assistenza.

Anomalia A09 con led verde e rosso lampeggianti

La caldaia dispone di un sistema di autodiagnosi che è in grado, sulla base delle ore totalizzate in particolari condizioni di funzionamento, di segnalare la necessità di intervento per la pulizia dello scambiatore primario (codice allarme 09 con led verde e rosso lampeggiante e contatore sonda fumi >2.500).

È richiesto l'intervento del Servizio Tecnico di Assistenza.

Anomalia A77

L'anomalia è autoripristinante, se la caldaia non si riattiva chiedere l'intervento del Servizio Tecnico di Assistenza.

THERMITAL

**RIELLO S.p.A.
Via Ing. Pilade Riello, 7
37045 - Legnago (VR)
www.thermital.it**

Poiché l'Azienda è costantemente impegnata nel continuo perfezionamento di tutta la sua produzione, le caratteristiche estetiche e dimensionali, i dati tecnici, gli equipaggiamenti e gli accessori, possono essere soggetti a variazione.