

THE/CI
M



**ISTRUZIONI D'USO
PER L'UTENTE**

**Gruppo termico
a gasolio**



**MODE D'EMPLOI
POUR L'UTILISATEUR**

**Chaudière
à fioul**

ITALIANO - FRANÇAIS



**INSTRUCCIONES
DE UTILIZACIÓN
PARA EL USUARIO**

**Grupo térmico
a gasóleo**

**THERMITAL**



**INSTRUÇÕES
DE UTILIZAÇÃO
PARA O USUÁRIO**

**Grupo térmico
a gasóleo**

ESPAÑOL - PORTUGUÊS

INDICE

Conformità	pag. 1
Avvertenze generali	" 2
Regole fondamentali di sicurezza	" 3
Descrizione dell'apparecchio	" 4
Pannello di comando	" 5
Messa in servizio	" 6
Spegnimento temporaneo	" 8
Spegnimento per lunghi periodi	" 8
Pulizia	" 9
Manutenzione	" 9

INDEX

Conformité	pag. 1
Instructions generales	" 2
Regles fondamentales de securite	" 3
Description de l'appareil	" 4
Tableau de commande	" 5
Mise en service	" 6
Arrêt temporaire	" 8
Arrêt pour de longues périodes	" 8
Nettoyage	" 9
Entretien	" 9

In alcune parti del manuale sono utilizzati i simboli che indicano:

 **ATTENZIONE** = per azioni che richiedono particolare cautela ed adeguata preparazione

 **VIETATO** = per azioni che NON DEVONO essere assolutamente eseguite

Dans certaines parties de ce manuel vous trouverez les symboles suivants:

 **ATTENTION** = Pour des actions qui nécessitent une attention particulière et une certaine préparation

 **INTERDICTION** = Pour des actions ABSOLUMENT INTERDITES

Gentile Cliente,

La ringraziamo per aver preferito un gruppo termico **THE/CI M**, un prodotto innovativo, moderno, di qualità e ad alto rendimento che Le assicurerà benessere, massima silenziosità e sicurezza per lungo tempo.

Tutto questo specialmente se affiderà il Suo gruppo termico ad un Servizio Tecnico di Assistenza che è specificatamente preparato ed addestrato per mantenerlo al massimo livello di efficienza, con minori costi di esercizio per Lei, e che può disporre, in caso di necessità, di ricambi originali.

Questo libretto di istruzione, a Lei destinato, contiene importanti indicazioni e suggerimenti che Le chiediamo di osservare per utilizzare nel migliore dei modi il Suo gruppo termico.

Voglia gradire rinnovati ringraziamenti.

Il gruppo termico **THE/CI M**, che Lei ha acquistato, gode di una **GARANZIA SPECIFICA** a partire dalla data di convalida da parte del Servizio Tecnico di Assistenza della Sua Zona. La invitiamo quindi a rivolgersi tempestivamente al suddetto Servizio Tecnico il quale a TITOLO GRATUITO effettuerà la messa in funzione del gruppo termico alle condizioni specificate nel CERTIFICATO DI GARANZIA, fornito con l'apparecchio, che Le suggeriamo di leggere con attenzione.

Gentile Cliente,

Nous Vous remercions pour avoir choisi une chaudière **THE/CI M**: un produit innovant, moderne, de qualité et à haut rendement qui Vous garantira bien-être, maximum de silence et sécurité pendant longtemps.

Tout cela, notamment, si Vous confiez Votre chaudière à un Service Technique d'Assistance spécialement préparé et formé pour le maintenir au niveau maximum d'efficacité, avec des coûts d'exercice inférieurs pour Vous. De plus, Vous pourrez – le cas échéant – obtenir des pièces de rechange originales.

Ce manuel d'instructions est pour Vous : il contient des indications et des suggestions importantes qu'il faut suivre afin d'utiliser au mieux Votre chaudière.

Nous Vous prions d'agréer, Messieurs, l'expression de nos remerciements.

CONFORMITÀ

I gruppi termici **THE/CI M** sono conformi a:

- Direttiva Rendimenti 92/42/CEE: THE/CI 27 M (★)
THE/CI 35 M (★★)
- Direttiva Compatibilità Elettromagnetica 89/336/CEE
- Direttiva Bassa Tensione 73/23/CEE.

Inoltre sono apparecchi a bassa temperatura.

CONFORMITE

Les chaudières **THE/CI M** sont conformes au:

- Directive Rendements 92/42/CEE: THE/CI 27 M (★)
THE/CI 35 M (★★)
- Directive Compatibilité Electromagnétique 89/336/CEE
- Directive Basse Tension 73/23/CEE.

De plus, ce sont des appareils à basse température.





AVVERTENZE GENERALI

 Questo libretto è parte integrante del gruppo termico e di conseguenza deve essere conservato con cura e dovrà SEMPRE accompagnarlo anche in caso di sua cessione ad altro proprietario o utente oppure di trasferimento su un altro impianto. In caso di suo danneggiamento o smarrimento richiederne un altro esemplare al Servizio Tecnico di Assistenza di Zona.

 L'installazione del gruppo termico deve essere effettuata da impresa abilitata ai sensi della Legge 5 Marzo 1990 n°46 che a fine lavoro rilasci al proprietario la dichiarazione di conformità di installazione realizzata a regola d'arte, cioè in ottemperanza alle Norme vigenti ed alle indicazioni fornite dall'etichetta per l'installatore a corredo dell'apparecchio.

 Il gruppo termico deve essere destinato all'uso previsto per il quale è stato espressamente realizzato. È esclusa qualsiasi responsabilità contrattuale ed extracontrattuale per danni causati a persone, animali o cose, da errori d'installazione, di regolazione e di manutenzione o usi impropri.

 In caso di fuoriuscite d'acqua scollegare il gruppo termico dalla rete di alimentazione elettrica, chiudere l'alimentazione idrica ed avvisare con sollecitudine il Servizio Tecnico di Assistenza oppure personale professionalmente qualificato.

 Verificare periodicamente che la pressione di esercizio dell'impianto idraulico non sia scesa **sotto il valore di 1 bar**.
In caso contrario contattare il Servizio Tecnico di Assistenza oppure personale professionalmente qualificato.

 Il non utilizzo del gruppo termico per un lungo periodo comporta l'effettuazione delle seguenti operazioni:

- posizionare l'interruttore principale dell'apparecchio su "spento"
- posizionare l'interruttore generale dell'impianto su "spento"
- chiudere i rubinetti del combustibile e dell'acqua dell'impianto termico
- svuotare l'impianto termico se c'è pericolo di gelo.

INSTRUCTIONS GENERALES

 Ce livret est partie intégrante de la chaudière et, par conséquent, il doit être conservé avec soin et devra TOUJOURS l'accompagner, même en cas de cession à un autre propriétaire ou usager ou bien de déplacement sur une autre installation. En cas d'endommagement ou perte, en demander une autre copie au Service Technique d'Assistance de Zone.

 L'installation de la chaudière et toute autre intervention d'assistance et d'entretien doivent être exécutées par du personnel qualifié et conformément aux normes en vigueur.

 La chaudière ne doit être utilisée que pour l'emploi pour lequel il a été expressément conçu. Le constructeur ne pourra être tenu responsable – au niveau contractuel et extra-contractuel – des dommages causés à personnes, animaux ou choses, découlant d'erreurs d'installation, de régulation et d'entretien ou d'usages impropres.

 En cas de sortie d'eau, débrancher la chaudière du réseau d'alimentation électrique, fermer l'alimentation hydrique et s'adresser avec sollicitude au Service Technique d'Assistance ou bien au personnel professionnellement qualifié.

 Veiller périodiquement à ce que la pression de service de l'installation hydraulique ne soit pas descendue **au-dessous de 1 bar**.
Dans le cas contraire, contacter le Service Technique d'Assistance ou bien le personnel professionnellement qualifié.

 L'inactivité de la chaudière pour un longue période requiert les opérations suivantes:

- positionner l'interrupteur principal de l'installation sur «éteint»
- positionner l'interrupteur général de l'installation sur «éteint»
- fermer les robinets du combustible et de l'eau de l'installation thermique
- vider l'installation thermique en cas de danger de gel.

REGOLE FONDAMENTALI DI SICUREZZA

Ricordiamo che l'utilizzo di prodotti che impiegano combustibili, energia elettrica ed acqua comporta l'osservanza di alcune regole fondamentali di sicurezza quali:

- ❌ È vietato l'uso del gruppo termico ai bambini ed alle persone inabili non assistite.
- ❌ È vietato azionare dispositivi o apparecchi elettrici quali interruttori, elettrodomestici, ecc. se si avverte odore di combustibile o di incombusti.
In questo caso:
 - aerare il locale aprendo porte e finestre
 - chiudere il dispositivo d'intercettazione del combustibile
 - fare intervenire con sollecitudine il Servizio Tecnico di Assistenza oppure personale professionalmente qualificato.
- ❌ È vietato toccare il gruppo termico se si è a piedi nudi e con parti del corpo bagnate.
- ❌ È vietata qualsiasi operazione di pulizia prima di aver scollegato il gruppo termico dalla rete di alimentazione elettrica posizionando l'interruttore generale dell'impianto su "spento".
- ❌ È vietato tirare, staccare, torcere i cavi elettrici fuoriuscenti dal gruppo termico anche se questo è scollegato dalla rete di alimentazione elettrica.
- ❌ È vietato tappare o ridurre dimensionalmente le aperture di aerazione del locale di installazione, se sono presenti.
Le aperture di aerazione sono indispensabili per una corretta combustione.
- ❌ È vietato lasciare contenitori e sostanze infiammabili nel locale dove è installato il gruppo termico.
- ❌ È vietato spegnere il gruppo termico se la temperatura esterna può scendere sotto lo ZERO (pericolo di gelo).

REGLES FONDAMENTALES DE SECURITE

Il est important de Vous rappeler que l'emploi de produits utilisant des combustibles, de l'énergie électrique et de l'eau comporte l'observation de quelques normes fondamentales de sécurité telles que:

- ❌ Il est interdit l'emploi de la chaudière aux enfants et aux personnes handicapées pas assistées.
- ❌ Il est interdit d'activer des dispositifs ou des appareils électriques tels que les interrupteurs, les électroménagers etc., si l'on sent l'odeur de combustible ou d'imbrûlés.
Dans ce cas:
 - aérer le local en ouvrant les portes et les fenêtres
 - fermer le dispositif d'interception du combustible
 - faire intervenir avec sollicitude le Service Technique d'Assistance ou bien le personnel professionnellement qualifié.
- ❌ Il est interdit de toucher la chaudière les pieds nus ou avec des parties du corps mouillées.
- ❌ Il est interdit d'effectuer toute opération de nettoyage sans avoir débranché l'appareil du réseau d'alimentation électrique en positionnant l'interrupteur général de l'installation sur «éteint».
- ❌ Il est interdit de tirer, débrancher, tordre les câbles électriques, sortant de la chaudière, même s'il est débranché du réseau d'alimentation électrique.
- ❌ Il est interdit de boucher ou réduire les dimensions des ouvertures d'aération du local d'installation, si elles sont présentes.
Les ouvertures d'aération sont indispensables pour une correcte combustion.
- ❌ Il est interdit de laisser des récipients et des substances inflammables dans le local où la chaudière est installé.
- ❌ Il est interdit d'éteindre la chaudière si la température extérieure peut descendre au-dessous de ZERO (danger de gel).

DESCRIZIONE DELL'APPARECCHIO

I gruppi termici **THE/CI M** sono generatori di acqua calda per il riscaldamento degli ambienti e la produzione di acqua calda sanitaria. Sono dotati di un corpo caldaia in ghisa a tre giri di fumo ad alto rendimento e di bruciatore di gasolio ad aria soffiata. Sono inoltre completi dei componenti di sicurezza, espansione e distribuzione. Il bruciatore di gasolio monostadio ad aria soffiata è dotato di riscaldatore del combustibile per un funzionamento affidabile in ogni condizione.

Il corpo caldaia in temperatura permette una immediata fornitura di acqua calda sanitaria e l'elevato isolamento termico ed acustico consente esercizi economici, modeste emissioni inquinanti e ridotta rumorosità.

E' possibile inoltre prelevare l'aria comburente dall'esterno utilizzando l'apposito accessorio.

DESCRIPTION DE L'APPAREIL

Les chaudières **THE/CI M** sont des générateurs d'eau chaude pour le chauffage des locaux et la production d'eau chaude sanitaire. Elles disposent d'un corps chaudière en fonte à triple parcours des fumées à haut rendement et d'un brûleur de fioul à air soufflé. De plus, elles sont pourvues des composants de sécurité,

expansion et distribution. Le brûleur à fioul monoétage à air soufflé est muni de réchauffeur du combustible pour un fonctionnement fiable en chaque condition. Le corps de chaudière en température permet de fournir immédiatement de l'eau chaude sanitaire et l'importante isolation thermique et acoustique permet une exploitation économique, des émissions polluantes modestes et des émissions sonores réduites.

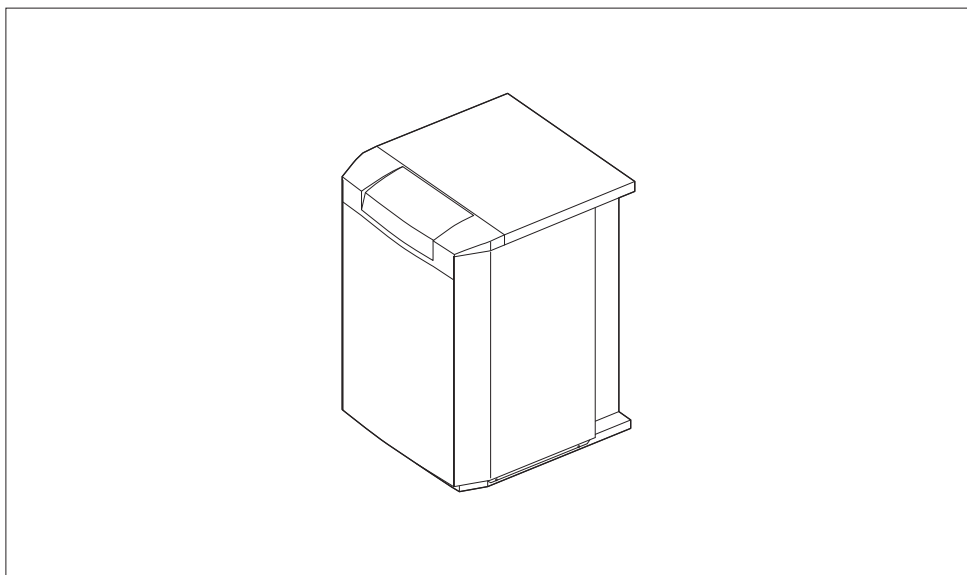

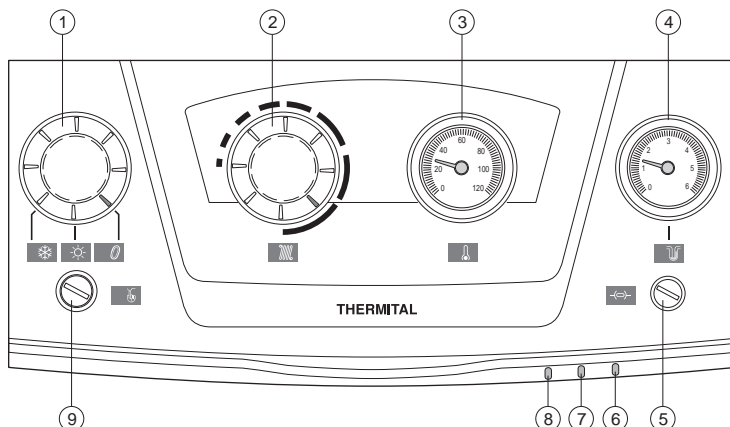

1 - **Selettore di funzione**

- Spento
- ☀️ Acceso in funzionamento estivo
- ❄️ Acceso in funzionamento invernale

2 - **Termostato di caldaia**

Permette di impostare il valore della temperatura dell'acqua di riscaldamento.

3 - **Termometro di caldaia**

Visualizza la temperatura dell'acqua di riscaldamento.

4 - **Manometro di caldaia**

Visualizza la pressione dell'acqua nell'impianto di riscaldamento.

5 - **Portafusibile di protezione**

Contiene il fusibile di protezione 6,3 AT. Il fusibile di ricambio è posto all'interno del quadro di comando.

6 - **Segnalazione blocco per intervento del termostato di sicurezza (rossa)**

Accesa in caso di blocco causato dall'eccessiva temperatura dell'acqua in caldaia. (Temperatura di caldaia >100°C).

7 - **Segnalazione blocco bruciatore (rossa)**

Accesa in caso di blocco del bruciatore.

8 - **Segnalazione di alimentazione elettrica (verde)**

Accesa per indicare la presenza di alimentazione elettrica.

9 - **Riarmo manuale del termostato di sicurezza**

Permette di riattivare il gruppo termico dopo l'intervento del termostato di sicurezza. È accessibile svitando il cappuccio di protezione.

1 - **Sélecteur de fonctionnement**

- Arrêt
- ☀️ Marche Fonctionnement d'ÉTÉ
- ❄️ Marche Fonctionnement d'HIVER

2 - **Aquastat de chaudière**

Il permet de régler la valeur de température de l'eau de chauffage.

3 - **Thermomètre de chaudière**

Il indique la température de l'eau de chauffage.

4 - **Manomètre de chaudière**

Il indique la pression du circuit hydraulique.

5 - **Porte-fusible de protection**

Contient le fusible de protection 6,3 AT. Le fusible de protection se trouve à l'intérieur du panneau de commande.

6 - **Signalisation d'intervention du aquastat de sécurité (rouge)**

Allumée en cas de blocage causé par la température excessive de l'eau dans le générateur de chaleur. (Température du générateur de chaleur >100°C).

7 - **Voyant blocage brûleur (rouge)**

Le voyant s'allume en cas de blocage du brûleur.

8 - **Voyant alimentation électrique (vert)**

Le voyant s'allume pour indiquer la présence d'alimentation électrique.

9 - **Réarmement manuel aquastat de sécurité**

Il permet de réactiver le GROUPE THERMIQUE après l'intervention du aquastat de sécurité. On peut l'atteindre en dévissant le bouchon de protection.

MESSA IN SERVIZIO

La prima messa in servizio del gruppo termico deve essere eseguita dal Servizio Tecnico di Assistenza dopodiché il gruppo termico potrà funzionare automaticamente.

Si potrà però presentare la necessità di rimettere in funzione l'apparecchio senza coinvolgere il Servizio Tecnico; ad esempio dopo un periodo di assenza prolungato.

In questi casi dovranno essere effettuati i controlli e le operazioni seguenti:

- I rubinetti del combustibile e di intercettazione dell'impianto termico siano aperti

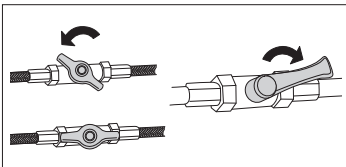

- La pressione del circuito idraulico, a freddo, sia **superiore a 1 bar**. In caso contrario ripristinare le condizioni suddette o contattare il Servizio Tecnico di Assistenza

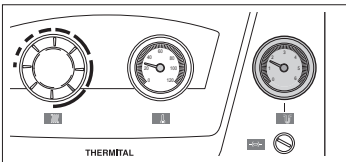

- Regolare il termostato ambiente alla temperatura desiderata (~20 °C) oppure se l'impianto è dotato di programmatore orario verificare che sia "attivo" e regolato (~20 °C)

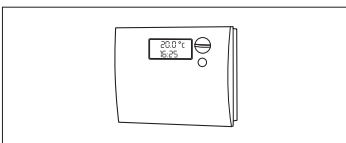

- Posizionare l'interruttore generale dell'impianto su "acceso"

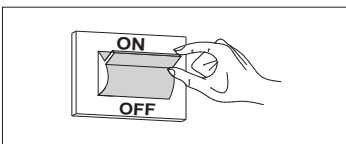

- Posizionare il termostato di caldaia a circa metà del settore identificato con il tratto più lungo.

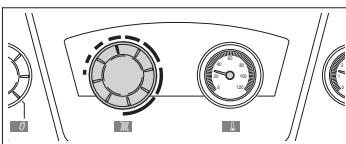

- Posizionare il selettore di funzione su "❄ inverno" e verificare l'accensione della segnalazione verde.

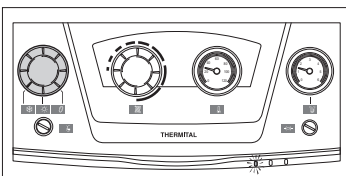

Il gruppo termico effettuerà la fase di avviamento e resterà in funzione fino a quando sarà stata raggiunta la temperatura regolata.

MISE EN SERVICE

La première mise en service de la chaudière doit être effectuée par le Service Technique d'Assistance et, ensuite la chaudière pourra fonctionner automatiquement.

De toute manière, il pourra se présenter la nécessité de remettre en fonction l'appareil sans s'adresser au Service Technique, par ex. après une longue période d'absence.

Dans ces cas-là, il faudra effectuer les contrôles et les opérations suivantes:

- Les robinets du combustible et d'interception de l'installation thermique doivent être ouverts

- La pression du circuit hydraulique, à froid, doit être **supérieure à 1 bar**. Dans le cas contraire, rétablir les conditions indiquées ci-dessus ou contacter le Service Technique d'Assistance.

- Régler le thermostat d'ambiance à la température désirée (~ 20°C) ou bien, si l'installation est munie d'un programmeur horaire ou de thermostatage, s'assurer qu'il est "actif" et réglé (~ 20°C)

- Positionner l'interrupteur général de l'installation sur «allumé»

- Placez le aquastat de la chaudière à moitié du secteur identifié par le trait le plus long.

- Positionner le sélecteur de fonction sur "❄ hiver" et vérifier l'allumage de la signalisation vert.

Le groupe thermique effectuera la phase de mise en marche et restera en marche jusqu'à ce que la température réglée soit atteinte.

Nel caso si verificano anomalie di accensione o di funzionamento il gruppo termico effettuerà un "ARRESTO DI BLOCCO" e si accenderà la segnalazione rossa del pannello di comando.

⚠ Dopo un "ARRESTO DI BLOCCO" attendere circa 30 secondi prima di ripristinare le condizioni di avviamento.

Per ripristinare le condizioni di avviamento premere il "pulsante/spia" di sblocco del bruciatore. Attendere che venga eseguita nuovamente tutta la fase di avviamento fino all'accensione della fiamma.

⚠ L'intervento del termostato di sicurezza è indicato dall'accensione della segnalazione rossa sul pannello di comando ($T > 100^{\circ}\text{C}$).

Per ripristinare le condizioni di avviamento:

- Attendere che la temperatura nel gruppo termico scenda sotto gli 80°C
- Rimuovere il cappuccio del termostato di sicurezza
- Premere il riarmo manuale utilizzando, con cautela, un utensile adeguato
- Attendere che vengano eseguite le fasi di preriscaldamento del combustibile e di avviamento fino all'accensione della fiamma.

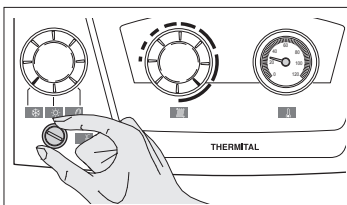
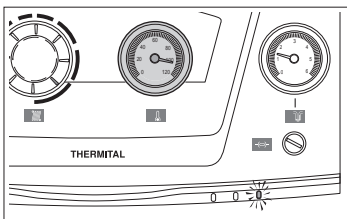
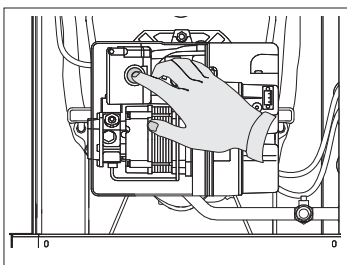
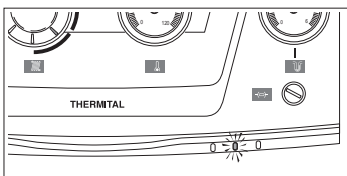

En cas d'anomalies d'allumage ou de fonctionnement, le groupe thermique effectuera un "ARRET DE BLOCCAGE" signalé par le "bouton/voiyant" rouge placé sur le brûleur et par la signalisation rouge du panneau de commande.

⚠ Après un "ARRET DE BLOCCAGE" attendre environ 30 secondes avant de rétablir les conditions de mise en marche.

Pour rétablir les conditions de mise en marche, appuyer sur le "bouton/voiyant" de déblocage du brûleur et attendre que toute la phase de mise en marche soit à nouveau exécutée jusqu'à l'allumage de la flamme.

⚠ L'intervention du aquastat de sécurité est indiquée par l'allumage du signal rouge sur le panneau de commande ($T > 100^{\circ}\text{C}$).

Pour rétablir les conditions de mise en marche:

- Attendre que la température dans la chaudière descende en dessous de 80°C
- Enlever le capuchon du aquastat de sécurité
- Appuyer sur le réarmement manuel à l'aide d'un outil adéquat
- Attendre la fin du préchauffage et du cycle de démarrage jusqu'à allumage de la flamme.

SPEGNIMENTO TEMPORANEO

In caso di assenze temporanee, fine settimana, brevi viaggi, ecc. e con temperature esterne superiori allo ZERO procedere come segue:

- Posizionare il selettore di funzione su "0 spento" e verificare lo spegnimento della segnalazione verde.

- Posizionare l'interruttore generale dell'impianto su "spento".

⚠ Se la temperatura esterna può scendere sotto lo ZERO (pericolo di gelo) la procedura sopra descritta **NON DEVE** essere effettuata.

È necessario quindi:

- Posizionare il termostato di caldaia a circa metà del settore identificato con il tratto più lungo

- Regolare il termostato ambiente ad un valore di circa 10°C o attivare il programma antigelo.

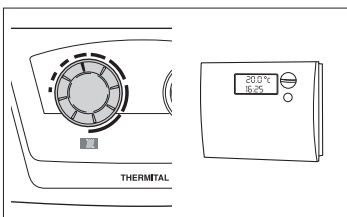
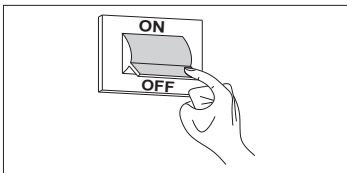
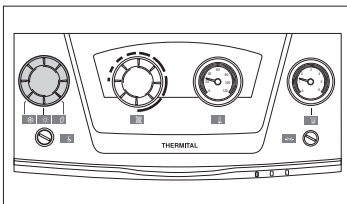

ARRÊT TEMPORAIRE

En cas d'absences temporaires, pendant le week-end ou de rapides voyages, etc. et si la température extérieure est supérieure à ZERO, suivre la démarche indiquée cidessous:

- Positionner le sélecteur de fonctions du panneau de commande sur "0 arrêt" et s'assurer que le signal vert est éteint.

- Positionner l'interrupteur général de l'installation sur la position "Eteint".

⚠ Si la température extérieure risque de descendre audessous de ZERO (risque de gel), la procédure indiquée ci-dessus **NE DOIT PAS** être effectuée.

IL EST alors nécessaire de:

- Placez le aquastat de la chaudière à moitié du secteur identifié par le trait le plus long.

- Régler le thermostat d'ambiance à une valeur d'environ 10°C ou activer la fonction antigel.

SPEGNIMENTO PER LUNGI PERIODI

Il non utilizzo del gruppo termico per un lungo periodo comporta l'effettuazione delle seguenti operazioni:

- Posizionare il selettore di funzione su "0 spento" e verificare lo spegnimento della segnalazione

- Posizionare l'interruttore generale dell'impianto su "spento"

- Chiudere i rubinetti di intercettazione del combustibile e dell'impianto termico.

⚠ Svuotare l'impianto termico se c'è pericolo di gelo.

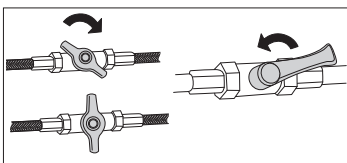
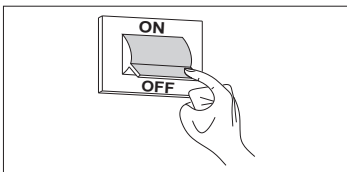
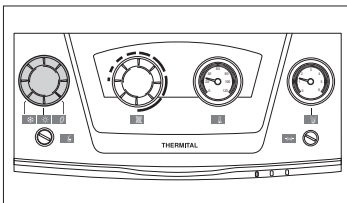

ARRÊT POUR DE LONGUES PÉRIODES

Si on n'utilise pas le groupe thermique pendant une longue période, il est nécessaire d'effectuer les opérations suivantes:

- Positionner le sélecteur de fonctions du panneau de commande sur "0 arrêt" et s'assurer que le signal s'éteint.

- Positionner l'interrupteur général de l'installation sur la position "Eteint".

- Fermer les robinets du combustible et d'arrêt de l'installation thermique.

⚠ Vider l'installation thermique si elle risque de geler.

PULIZIA

Le uniche pulizie necessarie, da parte dell'utente, sono quelle della pennellatura esterna del gruppo termico da effettuarsi solo con panni inumiditi con acqua e sapone.

Nel caso di macchie tenaci inumidire il panno con una miscela al 50% di acqua ed alcool denaturato o con prodotti specifici. Terminata la pulizia asciugare il gruppo termico.

⊖ È vietata qualsiasi operazione di pulizia, prima di aver scollegato il gruppo termico dalla rete di alimentazione elettrica posizionando l'interruttore generale dell'impianto e l'interruttore principale del pannello di comando su "spento".

⊖ Non usare prodotti abrasivi, benzina o trielina.

NETTOYAGE

Pour ce qui est du nettoyage, l'utilisateur doit seulement s'occuper de la peinture à l'extérieur de la chaudière à s'effectuer avec des chiffons mouillés, de l'eau et du savon.

En cas de taches tenaces, mouiller le chiffon avec un mélange à 50% d'eau et alcool dénaturé ou avec des produits spécifiques. Après avoir terminé le nettoyage, essuyer la chaudière.

⊖ Il est interdit d'effectuer toute opération de nettoyage sans avoir débranché l'appareil du réseau d'alimentation électrique en positionnant l'interrupteur général de l'installation et l'interrupteur principal du panneau de commande sur «éteint».

⊖ Ne pas utiliser de produits abrasifs, essence ou trichloréthylène.

MANUTENZIONE

La manutenzione programmata e preventiva, è essenziale per la sicurezza, il comfort, il rendimento e la durata dell'apparecchio. Essa riduce il consumo, le emissioni inquinanti e mantiene il prodotto affidabile nel tempo.

ENTRETIEN

La maintenance programmée et préventive est indispensable pour la sécurité, le confort, le rendement et la durée de l'appareil. Elle réduit le consommation, les émissions polluantes et garantit la fiabilité du produit.

DATA - DATE	TIPO DI INTERVENTO - TYPE D'INTERVENTION	TECNICO ESECUTORE - TECHNICIEN EXECUTANT

THERMITAL lavora costantemente per migliorare tutti i modelli da essa prodotti e si riserva di apportare, senza preavviso, tutte le modifiche ritenute necessarie per perfezionare qualità e prestazioni.

THERMITAL travaille constamment pour améliorer tous les modèles qu'elle produit et elle se réserve le droit d'apporter, sans préavis, toutes les modifications considérées nécessaires pour améliorer la qualité et les performances.



Via Mussa, 20 Z.I. - 35017 Piombino Dese (PD) - Italia
Tel. 049.9323911 - Fax 049.9323972 - www.thermital.com - email: info@thermital.it

ÍNDICE

Conformidad	pag. 11
Advertencias generales	" 12
Reglas fundamentales de seguridad	" 13
Descripción del aparato	" 14
Panel de mandos	" 15
Puesta en servicio	" 16
Apagamiento temporáneo	" 18
Apagamiento por períodos largos	" 18
Limpieza	" 19
Mantenimiento	" 19

ÍNDICE

Conformidade	pag. 11
Avisos Gerais	" 12
Regras fundamentais de segurança	" 13
Descrição do aparelho	" 14
Painel de comando	" 15
Entrada em serviço	" 16
Desligamento temporário	" 18
Desligamento durante longos períodos	" 18
Limpeza	" 19
Manutenção	" 19

En unas partes del manual se utilizan los símbolos que indican:

 **ATENCIÓN** = para acciones que necesitan un cuidado especial y una preparación adecuada.

 **PROHIBIDO** = para acciones que NO DEBEN efectuarse absolutamente.

Em algumas partes do manual são usados os símbolos que indicam:

 **ATENÇÃO** = para operações que exigem cuidado especial e preparação adequada

 **PROIBIDO** = para acções que NÃO DEVEM ser efectuadas de maneira nenhuma

Estimado Cliente,

le agradecemos por haber elegido un grupo térmico **THE/CI M**, un producto innovador, moderno, de calidad y con alto rendimiento que le asegurará bienestar, un nivel mínimo de ruido y seguridad por mucho tiempo.

Obtendrá todo esto sobre todo si confiará su grupo térmico a un Servicio Técnico de Asistencia que está preparado y formado específicamente para mantenerlo al máximo nivel de eficacia, con menores costes de funcionamiento para usted, y que, en caso de necesidad, puede disponer de repuestos originales.

Este manual de instrucciones está destinado a usted y contiene indicaciones y sugerencias importantes: le rogamos que cumpla con ellas para utilizar su grupo térmico de la manera más adecuada.

Le agradecemos nuevamente por haber elegido nuestros productos.

Prezado Cliente,

Agradecemos V.Sa. por ter preferido um conjunto térmico **THE/CI M**, um produto inovador, moderno, de qualidade e alto rendimento que proporcionará-lhe bem-estar, máximo silêncio e segurança durante longo tempo.

Tudo isto sobretudo se confiar o seu conjunto térmico a um Serviço de Assistência Técnica que é especificamente preparado e treinado para mantê-lo no máximo nível de eficiência, com menores custos de funcionamento e que, em caso de necessidade, pode dispor de peças sobressalentes originais.

Este manual de instruções que lhe é dirigido, contém indicações importantes e sugestões que pedimos-lhe para observar a fim de usar da melhor maneira o seu conjunto térmico.

Desejamos agradecer-lhe mais uma vez.

CONFORMIDAD

El grupo térmico **THE/CI M** es conforme a:

- Directiva Rendimientos 92/42/CEE:
THE/CI 27 M (★)
THE/CI 35 M (★★)
- Directiva Compatibilidad Electromagnética 89/336/CEE
- Directiva Baja Tensión 73/23/CEE

Además son aparatos de baja temperatura.

CONFORMIDADE

O grupo térmico **THE/CI M** é conforme à:

- Directiva de Rendimentos 92/42/CEE:
THE/CI 27 M (★)
THE/CI 35 M (★★)
- Directiva de compatibilidade Electromagnética 89/336/CEE
- Directiva de Baixa Tensão 73/23/CEE

São também aparelhos a baixa temperatura.



ADVERTENCIAS GENERALES

⚠ Este manual forma parte integrante del grupo térmico y, por consiguiente, ambos deben conservarse con cuidado y deberán SIEMPRE estar juntos, incluso en caso de que cesión de la máquina a otro propietario o usuario, o bien si se monte en otra instalación. En caso de que se dañe o se pierda, pida otra copia al Servicio Técnico de Asistencia de su zona.

⚠ La instalación del grupo térmico debe ser efectuada por una empresa habilitada cumpliendo con las normas vigentes y las indicaciones suministradas por el fabricante en el manual para el instalador que se adjunta a la dotación del aparato.

⚠ El grupo térmico debe ser destinado al uso previsto para el cual ha sido realizado específicamente. Se excluye toda responsabilidad contractual y extra-contractual de la empresa por daños causados a personas, animales o cosas, debidos a errores de instalación, de regulación y de mantenimiento o usos inadecuados.

⚠ En caso de pérdidas de agua desconectar el grupo térmico de la red de alimentación eléctrica, cerrar la alimentación hídrica y avisar rápidamente al Servicio Técnico de Asistencia o a personal profesionalmente cualificado.

⚠ Comprobar periódicamente que la presión de funcionamiento de la instalación hidráulica no baje por **debajo del valor de 1 bar**. En caso contrario contactar al Servicio Técnico de Asistencia o a personal profesionalmente cualificado.

⚠ Si no se utiliza el grupo térmico por un período largo se deben efectuar las operaciones siguientes:

- poner el interruptor principal del aparato en la posición "apagado";
- poner el interruptor general de la instalación en la posición "apagado";
- cerrar los grifos del combustible y del agua de la instalación térmica;
- vaciar la instalación térmica si hay peligro de congelamiento.

AVISOS GERAIS

⚠ Este manual é parte integrante do conjunto térmico e por conseguinte deve ser guardado com cuidado e deverá SEMPRE acompanhá-lo também no caso de cessão do mesmo a outro proprietário ou utente ou de transferência para outra instalação. Se for danificado ou extraviado pode ser pedido outro exemplar ao Serviço de Assistência Técnica da Área.

⚠ A instalação do conjunto térmico deve ser efectuada por empresa habilitada e respeito das Normas vigentes e às indicações fornecidas no manual para o instalador que acompanha o aparelho.

⚠ O conjunto térmico deve ser destinado ao uso previsto para o qual foi expressamente realizado. Exclui-se qualquer responsabilidade contratual e extra-contractual por danos causados a pessoas, animais ou coisas, por erros de instalação, de regulação e de manutenção ou de usos impróprios.

⚠ No caso de vazamentos de água desligar o conjunto térmico da rede de alimentação eléctrica, fechar a alimentação hídrica e avisar rapidamente o Serviço de Assistência Técnica ou pessoal profissionalmente qualificado.

⚠ Verificar periodicamente que a pressão nominal da instalação hidráulica não esteja ligada **abaixo do valor de 1 bar**. Caso contrário contactar o Serviço de Assistência Técnica ou pessoal profissionalmente qualificado.

⚠ A falta de uso do conjunto térmico durante um longo período implica na execução das seguintes operações:

- colocar a chave principal do aparelho em "desligado"
- posicionar a chave geral da instalação em "desligado"
- fechar as torneiras do combustível e da água da instalação térmica
- esvaziar a instalação térmica se houver perigo de gelo.

REGLAS FUNDAMENTALES DE SEGURIDAD

Le recordamos que el uso de aparatos que emplean combustibles, energía eléctrica y agua comporta la observancia de algunas reglas fundamentales de seguridad como:

- ⊖ El uso del grupo térmico está prohibido a los niños y a las personas discapacitadas no asistidas.
- ⊖ Está prohibido accionar dispositivos o aparatos eléctricos como interruptores, electrodomésticos, etc. si se advierte olor a combustible o a inquemados.
En este caso:
 - ventilar la habitación abriendo puertas y ventanas;
 - cerrar la llave de corte del combustible;
 - hacer intervenir rápidamente el Servicio Técnico de Asistencia o personal profesionalmente cualificado.
- ⊖ Está prohibido tocar el grupo térmico si se está descalzos y con partes del cuerpo mojadas.
- ⊖ Está prohibida cualquier operación de limpieza antes de haber desconectado el grupo térmico de la red de alimentación eléctrica poniendo el interruptor general de la instalación en la posición "apagado".
- ⊖ Está prohibido desconectar, torcer, tirar de los cables eléctricos que salen del grupo térmico, incluso si éste está desconectado de la red de alimentación eléctrica.
- ⊖ Está prohibido obstruir o reducir el tamaño de las aberturas de ventilación del cuarto donde se encuentra la instalación, si están presentes.
Las aberturas de ventilación son indispensables para una combustión correcta.
- ⊖ Está prohibido dejar recipientes y sustancias inflamables en el cuarto donde está instalado el grupo térmico.
- ⊖ Está prohibido apagar el grupo térmico si la temperatura externa puede bajar por debajo de CERO (peligro de congelamiento).

REGRAS FUNDAMENTAIS DE SEGURANÇA

Deve ser lembrado que o uso de produtos que utilizam combustíveis, energia eléctrica e água implica na observação de algumas regras fundamentais de segurança, tais como:

- ⊖ É proibido que crianças e pessoas incapazes usem o conjunto térmico sem vigilância
- ⊖ É proibido accionar dispositivos ou aparelhos eléctricos, tais como interruptores, electrodomésticos, etc. se sentir cheiro de combustível ou de incombustos.
Neste caso:
 - ventilar o local abrindo portas e janelas
 - fechar o dispositivo de interceptação do combustível
 - chamar rapidamente o Serviço de Assistência Técnica ou pessoal profissionalmente qualificado.
- ⊖ É proibido tocar o conjunto térmico com pés descalços e com partes do corpo molhadas.
- ⊖ É proibida qualquer operação de limpeza antes de ter desligado o conjunto térmico da rede de alimentação eléctrica posicionando a chave geral da instalação sobre "desligado".
- ⊖ É proibido, puxar, desprender, torcer os cabos eléctricos que saem do conjunto térmico mesmo se este estiver desligado da rede de alimentação eléctrica.
- ⊖ É proibido tampar ou reduzir a medida das aberturas de ventilação do local de instalação, se houverem.
As aberturas de ventilação são indispensáveis para uma combustão correcta.
- ⊖ É proibido deixar recipientes e substâncias inflamáveis no local onde está instalado o conjunto térmico.
- ⊖ É proibido desligar o conjunto térmico se a temperatura externa pode descer abaixo de ZERO (perigo de gelo).

DESCRIPCIÓN DEL APARATO

Los grupos térmicos **THE/CI M** son generadores de agua caliente para calefactar ambientes y producir agua caliente sanitaria. Están provistos de un cuerpo de la caldera en fundición de tres vueltas de humo de alto rendimiento y de quemador de gasóleo de aire soplado.

Además, están dotados de los componentes de seguridad, expansión y distribución. El quemador de gasóleo de una etapa de aire forzado está dotado de calentador del combustible para obtener un funcionamiento fiable en todas las condiciones. El cuerpo caldera en temperatura permite obtener un inmediato suministro de agua caliente sanitaria y el elevado nivel de aislamiento térmico y acústico, garantiza ejercicios económicos, modestas emisiones contaminantes y reducida ruidosidad. También es posible tomar el aire comburente del exterior, utilizando para ello el respectivo accesorio.

DESCRIÇÃO DO APARELHO

Os grupos térmicos **THE/CI M** são caldeiras de água quente para o aquecimento de ambientes e a produção de água quente sanitária. São dotados com um corpo de caldeira em ferro fundido com três voltas de fumo a alto rendimento e queimador a gasóleo a ar forçado. São completos também com componentes de segurança, expansão e distribuição. O queimador a gasóleo a uma estação com ar forçado é dotado de aquecedor do combustível para um funcionamento fiável em qualquer condição. O corpo da caldeira em temperatura permite um fornecimento imediato de água quente sanitária e o seu elevado isolamento térmico e acústico consente um económico, com baixas emissões poluentes e pouco ruído. Também é possível aspirar do exterior o ar comburente utilizando o respectivo acessório.

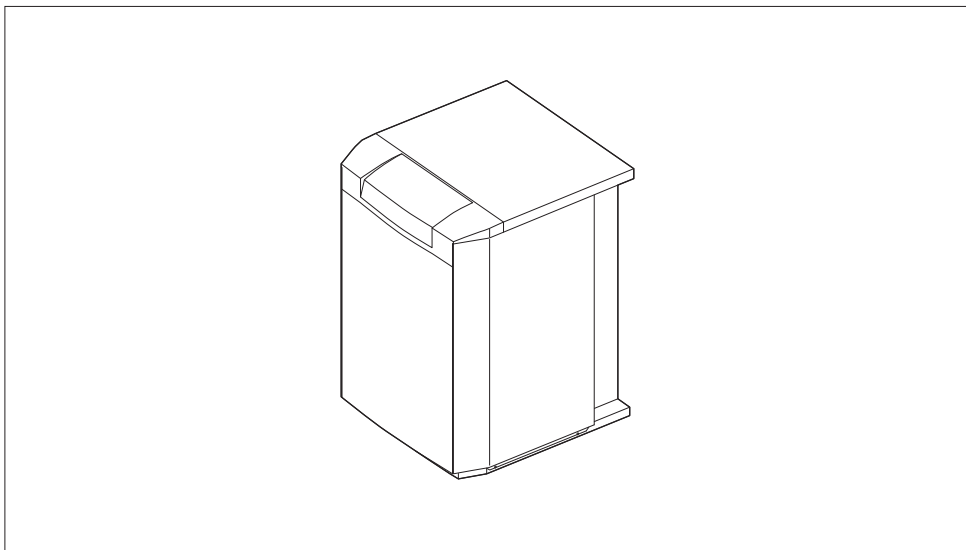

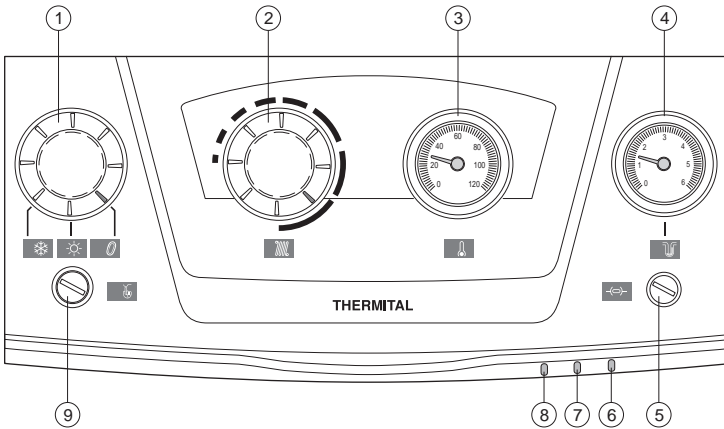

1 - **Selector de función**

- ⊖ Apagado
- ☀ Encendido bajo el régimen de VERANO
- ❄ Encendido bajo el régimen de INVIERNO

2 - **Termostato de la caldera**

Permite programar la temperatura del agua caliente.

3 - **Termómetro de la caldera**

Visualiza la temperatura del agua caliente.

4 - **Manómetro de la caldera**

Visualiza la presión de agua en la instalación de calefacción.

5 - **(-C-) Portafusible de protección**

Contiene el fusible de protección 6,3 AT. El fusible de recambio se encuentra en el interior del panel de mandos.

6 - **Indicación de bloqueo al dispararse el termostato de seguridad (roja)**

Se enciende cuando la temperatura de la caldera es demasiado alta y se bloquea. (Temperatura de la caldera >100°C).

7 - **Indicación de bloqueo del quemador (roja)**

Encendida en caso de bloqueo.

8 - **Indicación de alimentación eléctrica (verde)**

Se enciende para indicar la presencia de corriente.

9 - **Rearme manual del termostato de seguridad**

Permite reactivar el grupo térmico que se ha disparado. Accesible desatornillando el capuchón de protección.

1 - **Selector de função**

- ⊖ Desligado
- ☀ Aceso em funcionamento de VERÃO
- ❄ Aceso em funcionamento de INVIERNO

2 - **Termóstato da caldeira**

Permite visualizar o valor da temperatura da água de aquecimento.

3 - **Termómetro da caldeira**

Visualiza a temperatura da água de aquecimento.

4 - **Manómetro da caldeira**

Indica a pressão no circuito hidráulico.

5 - **(-C-) Porta-fusíveis de protecção**

Contém o fusível de protecção 6,3 AT. O fusível de substituição é colocado no interior do painel de comando.

6 - **Indicador do bloco para accionamento do termostato de segurança (vermelho)**

Acende-se caso exista um bloqueio provocado pela temperatura excessiva da água na caldeira. (Temperatura da caldeira >100°C).

7 - **Indicador bloco queimador (vermelho)**

O indicador acende-se em caso de bloqueio do queimador.

8 - **Indicador de alimentação eléctrica (verde)**

Acende-se para indicar a presença de alimentação eléctrica.

9 - **Rearmamento manual do termostato de segurança**

Permite reactivar o GRUPO TÉRMICO após o accionamento do termostato de segurança. É possível alcançá-lo retirando a tampa de protecção.

PUESTA EN SERVICIO

La primera puesta en servicio del grupo térmico debe ser efectuada por el Servicio Técnico de Asistencia, y luego el grupo térmico podrá funcionar automáticamente.

Pero podrá ser necesario poner en funcionamiento nuevamente el aparato sin llamar al Servicio Técnico; por ejemplo después de un período de ausencia largo.

Nestes casos deverão ser efectuados os controlos e as operações a seguir:

- As torneiras do combustível e de interceptação da instalação térmica estejam abertas

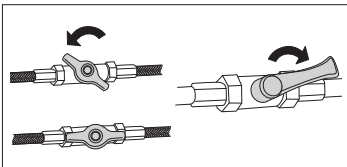

- A pressão do circuito hidráulico, a frio, seja **superior a 1 bar**. Caso contrário restaurar as condições acima citadas ou contactar o Serviço de Assistência Técnica

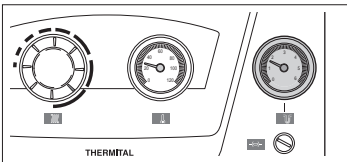

- Ajustar el termostato ambiente a la temperatura deseada (~ 20° C) o bien, si el equipo está dotado de programador, comprobar que éste haya sido activado y correctamente programado (~ 20° C)

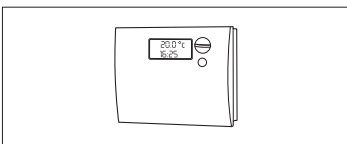

- Poner el interruptor general de la instalación en "encendido"

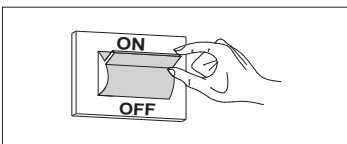

- Poner el termostato de la caldera aproximadamente a la mitad del sector identificado con el tramo más largo.

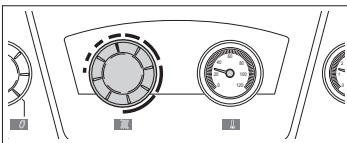

- Poner el selector de función en "❄ invierno" y comprobar que se enciende la señal.

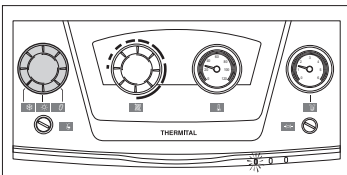

El grupo térmico arrancará y permanecerá en funcionamiento hasta que alcance la temperatura programada.

COLOCAÇÃO EM FUNCIONAMENTO

O primeiro funcionamento do conjunto térmico deve ser efectuado pelo Serviço de Assistência Técnica, em seguida o conjunto térmico poderá funcionar automaticamente.

Podrá porém ser necessário recolocar o aparelho em funcionamento sem chamar o Serviço Técnico; por exemplo, após um período de ausência prolongado.

Nestes casos deverão ser efectuados os controlos e as operações a seguir:

- As torneiras do combustível e de interceptação da instalação térmica estejam abertas

- A pressão do circuito hidráulico, a frio, seja **superior a 1 bar**. Caso contrário restaurar as condições acima citadas ou contactar o Serviço de Assistência Técnica

- Regular o termóstato de ambiente para a temperatura desejada (~20 °C) ou então, se a instalação possuir um programador horário ou de termoregulação, certificar-se de que está "activado" e regulado (~20 °C).

- Posicionar o interruptor geral da instalação em "Ligado".

- Posicionar o termostato da caldeira a cerca de metade do sector identificado com o traço mais longo.

- Posicionar o selector de funções em "❄ inverno" e verificar o acendimento dos indicadores.

O grupo térmico efectuará a fase de colocação em funcionamento e permanecerá a funcionar até que a temperatura regulada seja atingida.

Si se verifica alguna anomalía en el encendido o en el funcionamiento, el grupo térmico realiza una PARADA CON BLOQUEO (se enciende la luz roja del panel de mandos).

⚠ Tras una PARADA CON BLOQUEO, es necesario dejar pasar 30 segundos antes de volver a poner el equipo en funcionamiento.

Para restablecer las condiciones de arranque, pulse la "tecla de desbloqueo" del quemador. Espere a que se ejecute nuevamente toda la fase de arranque hasta el encendido de la llama.

⚠ Si se enciende la señal del panel de mandos, significa que se ha disparado el termostato de seguridad ($T > 100^{\circ}\text{C}$).

Para restablecer las condiciones de arranque:

- Espere a que la temperatura del grupo térmico sea inferior a 80°C .
- Extraiga el capuchón del termostato de seguridad.
- Pulse el rearme manual utilizando con cuidado una herramienta adecuada.
- Espere a que se realicen las fases de precalentamiento del combustible y puesta en marcha hasta que se encienda la llama.

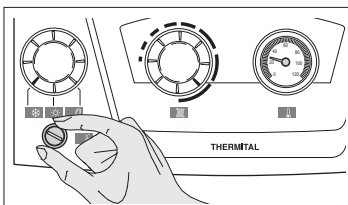
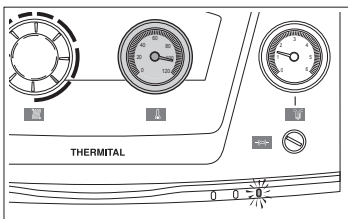
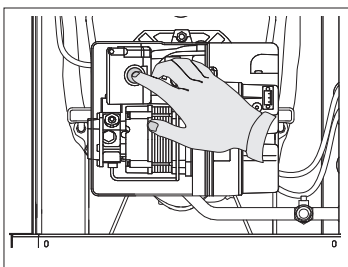
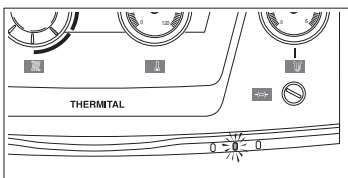

Em caso de anomalias de acendimento ou de funcionamento, o grupo térmico efectuará uma "PARAGEM DE BLOQUEIO" e o indicador vermelho do painel de controlo acende-se.

⚠ Após uma "PARAGEM DE BLOQUEIO" aguarde cerca de 30 segundos antes de restabelecer as condições de funcionamento.

Para restabelecer as condições de arranque, prima o "botão/indicador" de desbloqueio do queimador. Aguarde até que toda a fase de arranque seja novamente executada e até que a chama se acenda.

⚠ O accionamento do termostato de segurança é indicado no painel de comando ($T > 100^{\circ}\text{C}$).

Para restabelecer as condições de arranque:

- Aguardar até que a temperatura na caldeira desça abaixo dos 80°C
- Remover a tampa do termostato de segurança
- Premir a válvula de rearmamento manual utilizando, com cautela, um utensílio adequado
- Aguardar até que sejam efectuadas as fases de pré-aquecimento do combustível e arranque até ao acendimento da chama.

APAGADO TEMPORAL

En caso de ausencias breves (fines de semana, viajes cortos, etc.), y con una temperatura exterior superior a CERO, proceda del modo siguiente:

- Coloque el selector de función en "0 apagado" y compruebe que se apaga la señal

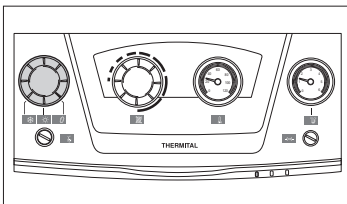

- Coloque el interruptor general de la instalación en "apagado".

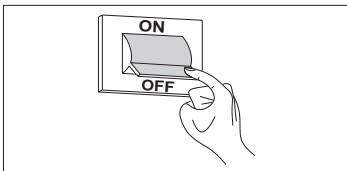

⚠ Si la temperatura exterior puede ser inferior a CERO (peligro de heladas) el procedimiento anterior NO SE DEBE REALIZAR.

En ese caso será necesario:

- Poner el termostato de la caldera aproximadamente a la mitad del sector identificado con el tramo más largo.

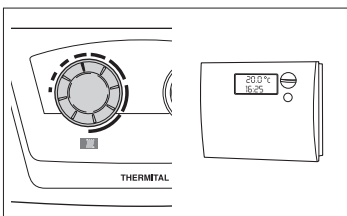

- Regular el termostato ambiente a un valor de aproximadamente 10°C o activar el programa antihielo.

PARAGEM TEMPORÁRIA

Em caso de ausências temporárias, durante o fim-de-semana ou viagens curtas, etc. e com temperaturas externas superiores a ZERO, seguir o procedimento indicado em baixo:

- Colocar o selector de funções em "0 desligado" e verificar se os indicadores se apagam.

- Colocar o interruptor geral da instalação em "desligado".

⚠ Se a temperatura exterior pode descer abaixo de ZERO (perigo de gelo) o procedimento acima descrito NÃO DEVE ser efectuada.

É necessário assim:

- Posicionar o termóstato da caldeira a cerca de metade do sector identificado com o traço mais longo.

- Regular o termóstato de ambiente para um valor de cerca de 10°C ou activar o programa anti-gelo.

APAGADO DURANTE UN LARGO PERIODO DE TIEMPO

Si la caldera no se va a utilizar durante un tiempo prolongado, es preciso efectuar las siguientes operaciones:

- Coloque el selector de función en "0 apagado" y compruebe que se apaga la señal

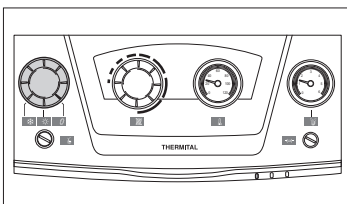

- Coloque el interruptor general de la instalación en "apagado"

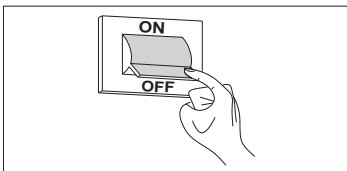

- Cierre las llaves de paso del combustible y del grupo térmico.

⚠ Si existe el riesgo de que se produzcan heladas, es preciso vaciar el circuito térmico.

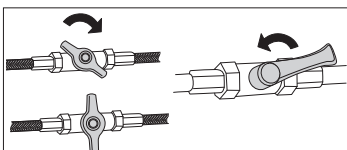

PARAGEM DURANTE LONGOS PERÍODOS

Se o grupo térmico não for utilizado durante um longo período, é necessário efectuar as seguintes operações:

- Colocar o selector de funções em "0 desligado" e verificar se os indicadores se apagam.

- Colocar o interruptor geral da instalação em "desligado".

- Fechar as torneiras de combustível e de paragem da instalação térmica.

⚠ Purgar a instalação térmica se existir o risco da formação de gelo.

LIMPIEZA

La única limpieza necesaria, por parte del usuario, es la limpieza externa del grupo térmico a efectuarse sólo con trapos humedecidos con agua y jabón.

En el caso de manchas resistentes humedecer el trapo con una mezcla al 50% de agua y alcohol desnaturalizado o con productos específicos.

Una vez que se haya terminado la limpieza, secar el grupo térmico.

⊖ Está prohibida cualquier operación de limpieza, antes de haber desconectado el grupo térmico de la red de alimentación eléctrica, poniendo el interruptor general de la instalación y el interruptor principal del panel de mandos en la posición de "apagado".

⊖ No usar productos abrasivos, gasolina o tricloroetileno.

LIMPEZA

As únicas limpezas necessárias por parte do utente, são as de pincelamento externo do conjunto térmico a efectuar somente com panos humedecidos com água e sabão.

No caso de manchas persistentes humedecer o pano com uma mistura de 50% de água e álcool desnaturalizado com produtos específicos.

Terminada a limpeza secar o conjunto térmico.

⊖ É proibida qualquer operação de limpeza, antes de ter desligado o conjunto térmico da rede de alimentação eléctrica posicionando a chave geral da instalação e a chave principal do painel de comando em "desligado".

⊖ Não usar produtos abrasivos, benzina ou trielina.

MANTENIMIENTO

El mantenimiento programado y previo es esencial para la seguridad, el confort, el rendimiento y una larga vida útil del aparato. Reduce los excesos de consumo, las emisiones contaminantes y mantiene el producto fiable en el tiempo.

MANUTENÇÃO

A manutenção programada e preventiva, é essencial para a segurança, o conforto, o rendimento e a durabilidade do aparelho. A mesma reduz os excessos de consumo, as emissões poluentes e mantém o produto fiável no tempo.

FECHA - DATA	TIPO DE INTERVENCION - TIPO DE INTERVENÇÃO	TECNICO EJECUTOR - TÉCNICO RESPONSÁVEL

THERMITAL trabaja constantemente para mejorar todos los modelos que produce y se reserva el derecho de llevar a cabo, sin previo aviso, todas las modificaciones que considere necesarias para perfeccionar cualidades y T prestaciones.

Considerando que a política da **THERMITAL** é de contínuo melhoramento de seus produtos, as características técnicas podem ser modificadas a qualquer momento sem que o fabricante incorra na obrigação de avisá-las previamente.



Via Mussa, 20 Z.I. - 35017 Piombino Dese (PD) - Italia
Tel. 049.9323911 - Fax 049.9323972 - www.thermital.com - email: info@thermital.it