

THE ENNEGI



ISTRUZIONI D'USO PER L'UTENTE

**Caldaia in acciaio
per funzionamento
gas/gasolio**



MODE D'EMPLOI POUR L'UTILISATEUR

**Chaudière en acier
pour fonctionnement
avec gaz/gasoil**



INSTRUCCIONES DE UTILIZACIÓN PARA EL USUARIO

**Caldera en acero
para funcionamiento
gas o gasóleo**



INSTRUÇÕES DE UTILIZAÇÃO PARA O USUÁRIO

**Caldeira de aço
para funcionamento
gás/gasóleo**



THERMITAL

ITALIANO - FRANÇAIS

ESPAÑOL - PORTUGUÊS

ITALIANO

Gentile Cliente,

grazie per aver scelto un prodotto **Thermital**.

Ha acquistato un prodotto moderno ed efficiente, di elevato valore qualitativo e tecnologico. Questo manuale ne costituisce parte integrante e contiene informazioni e avvertenze per evitare usi impropri, erronei e/o irragionevoli. Si assicuri di poterlo consultare rapidamente e, anche in caso di vendita, trasferimento, cessione, trasloco, lo renda disponibile al nuovo utilizzatore, al tecnico installatore, al personale qualificato e alle emanazioni **Thermital**. Segua, scrupolosamente, le indicazioni e le avvertenze in esso contenute, in quanto predisposte per darLe informazioni e consigli, con lo scopo di mantenere in perfetto stato e in piena sicurezza il prodotto.

IN CASO DI ANOMALIA NON ESITI A RICHIEDERE L'INTERVENTO DI PERSONALE PROFESSIONALMENTE QUALIFICATO O DEL SERVIZIO TECNICO DI SEDE.

FRANÇAIS

Cher client,

Merci d'avoir choisi un produit **Thermital**.

Vous avez acheté un produit moderne et efficace, d'une grande valeur qualitative et technologique. Ce manuel est partie intégrante de l'appareil et contient des informations et des instructions pour éviter tout usage impropre. Faites en sorte de pouvoir le consulter rapidement et, en cas de vente, de transfert, de cession, de déménagement, ayez soin de le remettre au nouvel utilisateur, à l'installateur, au personnel qualifié ou aux techniciens **Thermital**. Suivez scrupuleusement toutes les indications et les instructions qui y sont contenues car elles vous donneront toutes les informations et les conseils nécessaires pour que le produit soit toujours en parfait état et fonctionne en toute sécurité.

EN CAS D'ANOMALIE, N'HÉSITÉZ PAS À DEMANDER L'INTERVENTION DU PERSONNEL QUALIFIÉ EN LA MATIÈRE OU DU SERVICE APRÈS-VENTE DU SIÈGE.

INDICE

Avvertenze generali	pag. 1
Regole fondamentali di sicurezza	" 2
Descrizione dell'apparecchio	" 3
Identificazione	" 4
Prima messa in servizio	" 5
Manutenzione	" 6

INDEX

Instructions generales	pag. 1
Règles fondamentales de sécurité	" 2
Description de l'appareil	" 3
Identification	" 4
Première mise en marche	" 5
Entretien	" 6

In alcune parti del manuale sono utilizzati i simboli:

Essi indicano azioni che devono essere svolte con particolare cautela e adeguata preparazione o, al contrario, azioni che non devono essere assolutamente eseguite.



ATTENZIONE



VIETATO



ATTENTION



INTERDIT

Dans certaines parties du manuel, vous trouverez les symboles suivants:

Ils indiquent des actions qui doivent être effectuées avec précaution et une préparation adéquate ou, au contraire, des actions qui ne doivent absolument pas être effectuées.

AVVERTENZE GENERALI

⚠ Il presente manuale d'istruzioni costituisce parte integrante del prodotto: assicurarsi che sia sempre a corredo dell'apparecchio, anche in caso di cessione ad altro proprietario o utente oppure di trasferimento su altro impianto. In caso di suo danneggiamento o smarrimento richiederne un'altra copia al Servizio Tecnico di Assistenza di zona.

⚠ L'installazione del Gruppo Termico e qualsiasi altro intervento di assistenza e di manutenzione devono essere eseguiti da personale qualificato secondo le indicazioni della legge del 05.03.90 n. 46 ed in conformità alle norme UNI-CIG 7129 e 7131 ed aggiornamenti.

⚠ Questo Gruppo Termico deve essere destinato all'uso per il quale è stato espressamente realizzato. È esclusa qualsiasi responsabilità contrattuale ed extracontrattuale del costruttore per danni causati a persone, animali o cose, da errori d'installazione, di regolazione, di manutenzione e da usi impropri.

⚠ Dopo aver tolto l'imballo, assicurarsi dell'integrità e della completezza del contenuto. In caso di non rispondenza, rivolgersi al rivenditore da cui è stato acquistato l'apparecchio.

⚠ Lo scarico della valvola di sicurezza dell'apparecchio deve essere collegato ad un adeguato sistema di raccolta ed evacuazione. Il costruttore dell'apparecchio non è responsabile di eventuali danni causati dall'intervento della valvola di sicurezza.

⚠ È necessario, durante l'installazione, informare l'utente che:

- in caso di fuoriuscite d'acqua deve chiudere l'alimentazione idrica ed avvisare tempestivamente il Servizio Tecnico di Assistenza
- deve periodicamente verificare che la pressione di esercizio dell'impianto idraulico sia superiore ad 1 bar. In caso di necessità, deve far intervenire personale professionalmente qualificato del Servizio Tecnico di Assistenza
- in caso di non utilizzo della caldaia per un lungo periodo è consigliabile l'intervento del Servizio Tecnico di Assistenza per effettuare almeno le seguenti operazioni:
 - posizionare l'interruttore principale dell'apparecchio e quello generale dell'impianto su "spento"
 - chiudere i rubinetti del combustibile e dell'acqua, sia dell'impianto termico sia del sanitario
 - svuotare l'impianto termico e sanitario se c'è rischio di gelo
- la manutenzione della caldaia deve essere eseguita almeno una volta all'anno, programmandola per tempo con il Servizio Tecnico di Assistenza.

INSTRUCTIONS GENERALES

⚠ Ce manuel d'instructions font partie intégrante du produit: s'assurer qu'il est toujours conservé avec l'appareil, même en cas de cession de ce dernier à un autre propriétaire ou utilisateur, ou en cas de montage sur une autre installation. Au cas où l'on abîmerait ou perdrait ce manuel, en demander une autre copie au Service d'Assistance Technique de zone.

⚠ L'installation du Groupe Thermique et toute autre intervention d'assistance et d'entretien doivent être exécutées par du personnel qualifié et conformément aux normes en vigueur.

⚠ Cette Groupe Thermique doit servir expressément pour ce à quoi elle a été réalisée. Toute responsabilité contractuelle et extracontractuelle du fabricant est exclue en cas de dommages subis par les personnes, les animaux ou les biens, s'ils sont dus à des erreurs d'installation, de réglage, d'entretien ou à une utilisation impropre.

⚠ Après avoir déballé l'appareil, s'assurer qu'il est complet et en parfait état. En cas de non-conformité au produit attendu, s'adresser au revendeur à qui l'on a acheté l'appareil.

⚠ La décharge de la soupape de sûreté de l'appareil doit être raccordée à un bon système de récupération et d'évacuation. Le fabricant de l'appareil n'est pas responsable des dommages susceptibles d'avoir lieu à cause de l'intervention de la soupape de sûreté.

⚠ Pendant l'installation, il est nécessaire d'informer l'utilisateur que:

- en cas de fuites d'eau, il doit fermer l'alimentation hydrique et avertir sans retard le Service d'Assistance Technique.
- il doit s'assurer régulièrement que la pression de service de l'installation hydraulique est supérieure à 1 bar. En cas de besoin, il doit interpeller le personnel professionnellement qualifié du Service d'Assistance Technique.
- en cas de non-utilisation du Groupe Thermique pendant une longue période de temps, il est préférable de faire intervenir le Service d'Assistance Technique qui devra effectuer au moins les opérations suivantes:
 - positionner l'interrupteur principal de l'appareil et l'interrupteur général de l'installation sur "Eteint"
 - fermer les robinets du combustible et d'arrêt de l'eau, sur le circuit thermique comme sur le circuit sanitaire
 - purger le circuit thermique et le circuit sanitaire si le risque de gel est réel.
- l'entretien du Groupe Thermique doit être exécuté au moins une fois par an et programmé à temps avec le Service d'Assistance Technique.

REGOLE FONDAMENTALI DI SICUREZZA

Ricordiamo che l'utilizzo di prodotti che impiegano combustibili, energia elettrica ed acqua comporta l'osservanza di alcune regole fondamentali di sicurezza quali:

- ❌ È vietato l'uso del Gruppo Termico da parte di bambini o di persone inesperte.
- ❌ È pericoloso azionare dispositivi o apparecchi elettrici, quali interruttori, elettrodomestici ecc., se si avverte odore di combustibile o di combustione. In caso di perdite di gas, aerare il locale, spalancando porte e finestre; chiudere il rubinetto generale del gas; fare intervenire tempestivamente il personale qualificato del Servizio Tecnico di Assistenza.
- ❌ Non toccare il Gruppo Termico a piedi nudi e con parti del corpo bagnate o umide.
- ❌ Prima di effettuare operazioni di pulizia, scollegare il Gruppo Termico dalla rete di alimentazione elettrica posizionando l'interruttore bipolare dell'impianto e quello principale del pannello di comando su "OFF".
- ❌ È vietato modificare i dispositivi di sicurezza o di regolazione senza l'autorizzazione o le indicazioni del costruttore.
- ❌ Non tirare, staccare, torcere i cavi elettrici fuoriuscenti dal Gruppo Termico anche se questo è scollegato dalla rete di alimentazione elettrica.
- ❌ È vietato tappare o ridurre dimensionalmente le aperture di aerazione del locale di installazione. Le aperture di aerazione sono indispensabili per una corretta combustione.
- ❌ Non lasciare contenitori e sostanze infiammabili nel locale dove è installato l'apparecchio.
- ❌ Non lasciare gli elementi dell'imballo alla portata dei bambini.

REGLES FONDAMENTALES DE SECURITE

Pour garantir la sécurité, il convient de ne pas oublier que:

- ❌ L'emploi de le Groupe Thermique de la part des enfants ou de sujets handicapés et non assistés est déconseillé.
- ❌ Il est dangereux d'actionner des dispositifs ou des appareils comme des interrupteurs, des appareils électroménagers, etc. si l'on sent une odeur de combustible ou de combustion. En cas de fuites de gaz, aérer le local en ouvrant portes et fenêtres; fermer le robinet général du gaz; faire intervenir sans retard le personnel qualifié du Service d'Assistance Technique.
- ❌ Ne pas toucher à le Groupe Thermique si l'on est pieds nus ou que l'on est mouillé dans certaines parties du corps.
- ❌ Avant d'effectuer des opérations de nettoyage, déconnecter le Groupe Thermique du réseau d'alimentation électrique en mettant l'interrupteur bipolaire de l'installation et l'interrupteur principal du panneau de commande sur la position "OFF".
- ❌ Il est interdit de modifier les dispositifs de sécurité ou de réglage sans l'autorisation ou les indications du fabricant.
- ❌ Ne pas tirer, détacher, tordre les câbles électriques qui sortent de le Groupe Thermique, même si celle-ci est débranchée du réseau de distribution d'électricité.
- ❌ Eviter de boucher ou de réduire les dimensions des ouvertures d'aération du local où le Groupe Thermique est installée. Les ouvertures d'aération sont indispensables pour garantir une bonne combustion.
- ❌ Ne pas laisser des récipients et des substances inflammables dans le local où l'appareil est installé.
- ❌ Ne pas laisser le matériel d'emballage à la portée des enfants.

DESCRIZIONE DELL'APPARECCHIO

THE ENNEGI è una gamma di caldaie in acciaio per funzionamento in abbinamento a bruciatori di gas o di gasolio ad aria soffiata.

Essa si compone di 7 modelli di differente potenzialità termica che possono essere in versione standard o in versione con protezione anticondensa della camera di combustione e del percorso dei fumi, realizzata attraverso un procedimento di vetrificazione ceramica. Per identificare le differenti versioni si utilizza la sigla **THE/NG** seguita dalla lettera **-N (normale)** per le versioni standard oppure **-V (vetrificata)** per le versioni con vetrificazione ceramica anticorrosiva.

I pannelli di comando sono differenti a seconda delle versioni (standard o vetrificata), del tipo di utilizzo (con o senza bollitore), del tipo di bruciatore (monostadio o bistadio). Esso è un articolo a sè stante e fornito separatamente dalla caldaia.

Le caldaie sono con camera di combustione orizzontale a inversione di fiamma e fascio tubiero di scambio sovrapposto. I fumi imboccano il fascio tubiero dove in ogni tubo è presente un turbolatore estraibile alettato.

DESCRIPTION DE L'APPAREIL

THE ENNEGI est une gamme de chaudières en acier étudiées pour fonctionner assemblées à des brûleurs de gaz ou de gasoil à air soufflé.

Elle se compose de 7 modèles de différente potentialité thermique qui peuvent être en version standard ou en version avec protection anti-condensation de la chambre de combustion et du conduit des fumées, réalisée à travers un procédé de vitrification céramique. Pour identifier les différentes versions, on emploie la sigle **THE/NG** suivie par la lettre **-N (normal)** pour les versions standard ou **-V (vitrifiée)** pour les versions avec vitrification céramique anticorrosion.

Le panneau de commande change selon les versions (standard ou vitrifiée), le type d'emploi (avec ou sans bouilloire), le type de brûleur (à un étage ou à deux étages). C'est un article indépendant, fourni séparément par rapport à la chaudière.

Les chaudières ont une chambre de combustion horizontale à inversion de flamme et un faisceau de tubes d'échange superposé.

Les fumées entrent dans le faisceau de tubes où, dans chaque tube, il y a un turbulateur extractible muni d'ailettes.

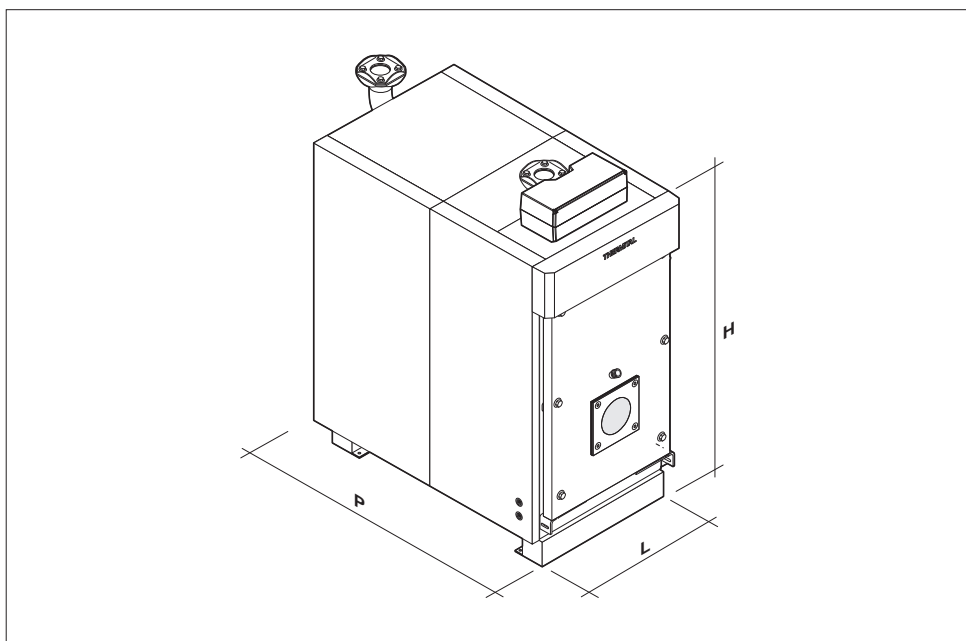

DESCRIZIONE	UM	100	150	200	300	400	500	600	UM	DESCRIPTION
L	mm	560	610	660	730	780	845	895	mm	L
P	mm	950	1050	1210	1410	1585	1745	1885	mm	P
H (caldaia + soprizzo)	mm	1180	1250	1320	1420	1535	1615	1715	mm	(chaudière + surhaussement) H
Peso (caldaia+pannellatura)	kg	256	303	385	568	763	909	1112	kg	Poids (chaudière + panneaux)

IDENTIFICAZIONE

La caldaia è identificabile attraverso:

- Targhetta matricola

È applicata al corpo caldaia e riporta il numero di matricola, il modello e la potenza al focolare.

 THERMITAL 	
Via J. Gasparini, 86 31040 Volpago del M.Bo (TV) Tel. 0423/873111 - Fax 0423/814420	
Matricola	Numero de serie
Modello	Potenza focolare
Modello	Potencia nominal

IDENTIFICATION

La chaudière est identifiable au moyen d'une:

- Plaque Matricule

Se trouve sur le corps de la chaudière et indique le numéro de matricule, le modèle et la puissance au foyer.

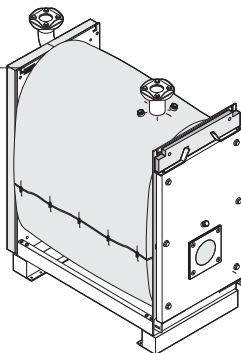

- Targhetta Tecnica

Riporta i dati tecnici e prestazionali dell'apparecchio. È inserita nella busta documenti e DEVE ESSERE APPLICATA OBBLIGATORIAMENTE, dall'installatore dell'apparecchio, ad installazione ultimata, nella parte alta anteriore di uno dei pannelli laterali della mantellatura, in modo visibile.

In caso di smarrimento richiederne un duplicato all'Servizio Tecnico di Assistenza **THERMITAL**.

- Plaque technique

Elle indique les données techniques et de performance de l'appareil.

Elle est insérée dans l'enveloppe des documents et elle DOIT ETRE APPLIQUEE OBLIGATOIREMENT par l'installateur de l'appareil, une fois que l'installation a été effectuée, sur la partie haute antérieure d'un des panneaux latéraux de la chemise, de façon visible.

En cas de perte, demander une copie au Service Technique d'Assistance **THERMITAL**.

 THERMITAL 	
Via J. Gasparini, 86 31040 Volpago del M.Bo (TV) Tel. 0423/873111 - Fax 0423/814420	
CALDAIA IN ACCIAIO CALDERA DE ACERO	
Modello	Matricola
Modello	Numero serie
Codice	Codice ser.
Colloquio	Codice PIN
Anno fabbricazione	
Potenza focolare Potencia nominal	T _{max} esercizio T _{max} de servizio
Potenza utile Potencia útil	Contenuto acqua Contenido de agua
Pres.max.oper.	
Pres.max.de serv.	
Alimentazione a.c.	Pot.let. assorbite
Alimentacion elect.	Pot.lect. absorbida
Collegamento a terra obbligatorio - Conexión a tierra obligatoria	
Combustibile utilizzato:	TUTTI I GAS/GASOLIO
Combustible utilizado:	TODOS LOS GASES/GASOLEO
PER CATEGORIA DI COMBUSTIBILE E PAESI DI DESTINAZIONE: VEDI ETICHETTA BRUCIATORE	
PARA CATEGORIA DEL COMBUSTIBLE Y PAIS DE DESTINAZION: VER ETIQUETA DEL QUEMADOR	

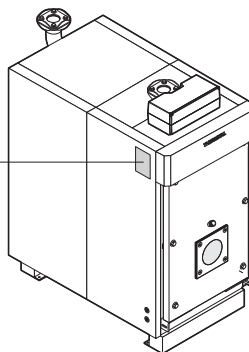

⚠ Ricambi e/o interventi tecnici presuppongono l'esatta individuazione del modello di apparecchio al quale sono destinati. La manomissione, l'asportazione, la mancanza della Targhetta d'identificazione di prodotto o quanto altro non permetta la sicura identificazione del prodotto, rende difficoltosa qualsiasi operazione sia di installazione che di manutenzione.

⚠ La fourniture de pièces et/ou l'exécution d'interventions techniques exigent que l'on indique exactement le type de l'appareil auquel elles sont destinées. La manipulation, le retrait ou l'absence de la plaque d'identification du produit ou de tout ce qui permet d'identifier le produit de façon sûre compliquent toutes les opérations d'installation et d'entretien.

PRIMA MESSA IN SERVIZIO

Dopo aver effettuato le operazioni di preparazione alla prima messa in servizio, per avviare la caldaia è necessario:

- Se l'impianto è dotato di termoregolazione o di cronotermostato/i verificare che sia/siano in stato "attivo"
- Regolare il termostato ambiente alla temperatura desiderata (~ 20°C) oppure se l'impianto è dotato di programmatore orario o termoregolazione verificare che sia "attivo" e regolato (~ 20°C)

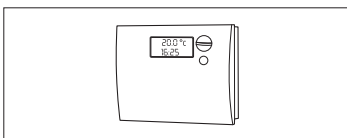

- Posizionare l'interruttore generale dell'impianto su "accesso"

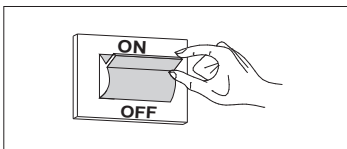

- Regolare il termostato caldaia posto sul pannello di comando

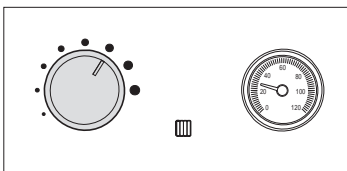

- Posizionare l'interruttore principale del pannello di comando su 1 "accesso" e verificare l'accensione della segnalazione verde.

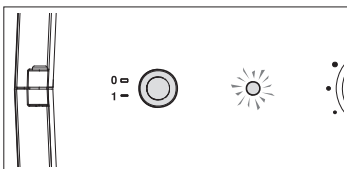

La caldaia effettuerà la fase di accensione e resterà in funzione fino a quando saranno state raggiunte le temperature regolate.

Nel caso si verifichino anomalie di accensione o di funzionamento la caldaia effettuerà un "ARRESTO DI BLOCCO" segnalato dal "pulsante/spia" rosso posto sul bruciatore e dalla segnalazione rossa del pannello di comando.

! Dopo un "ARRESTO DI BLOCCO" attendere circa 30 secondi prima di ripristinare le condizioni di avviamento.

Per ripristinare le condizioni di avviamento premere il "pulsante/spia" del bruciatore ed attendere che si accenda la fiamma.

In caso di insuccesso questa operazione può essere ripetuta 2-3 volte massimo, poi verificare:

- Quanto previsto nel libretto di istruzione del bruciatore;
- Il capitolo "preparazione alla prima accensione";
- I collegamenti elettrici previsti dallo schema a corredo del pannello di comando.

PREMIERE MISE EN MARCHÉ

Après avoir effectué les opérations de préparation pour la première mise en marche, pour démarrer la chaudière il faut:

- Si l'installation est munie de thermostat ou d'un ou plusieurs chronothermostats, vérifier qu'ils soient à l'état "actif"

- Régler le thermostat ambiant à la température voulue (~ 20°C) ou, si l'installation est munie de programmeur horaire ou de thermostat, vérifier qu'il soit "actif" et réglé (~ 20°C)

- Positionner l'interrupteur général de l'installation sur "allumé"

- Régler le thermostat de la chaudière placé sur le panneau de commande

- Positionner l'interrupteur principal du panneau de commande sur 1 "allumé" et vérifier l'allumage du vert.

La chaudière effectuera la phase d'allumage et elle restera en fonction jusqu'à ce que les températures établies n'aient été rejointes.

S'il y a des anomalies d'allumage ou de fonctionnement, la chaudière effectuera un "ARRET DE BLOCCAGE" signalé par l'allumage du "poussoir/DEL" rouge qu'il y a sur le brûleur et par l'allumage du DEL rouge du panneau de commande.

! Après un "ARRET DE BLOCCAGE" attendre environ 30 secondes avant de rétablir les conditions de mise en marche.

Pour rétablir les conditions de mise en marche appuyer sur le "poussoir/DEL" du brûleur et attendre que la flamme s'allume.

Si cette opération ne réussit pas, elle peut être répétée 2-3 fois au maximum, après quoi il faut vérifier:

- Ce qui est prévu dans le manuel d'instructions du brûleur;
- Le chapitre "préparation pour la première mise en marche";
- Les connexions électriques prévues par le schéma fourni avec le panneau de commande.

MANUTENZIONE

Gentile Cliente,

Siamo certi di averLe fornito un prodotto che saprà farsi rapidamente apprezzare e che in termini di sicurezza, economia e comfort Le darà risultati importanti.

Controlli spesso il consumo di combustibile e faccia eseguire le manutenzioni da personale professionalmente qualificato.

La griglia che abbiamo predisposto Le consentirà di annotare gli indirizzi e i n° telefonici dei tecnici che operano nel Suo impianto, i consumi di combustibile e gli eventuali interventi effettuati.

GRAZIE

⚠ La manutenzione programmata e preventiva, è essenziale per la sicurezza, il comfort, il rendimento e la durata dell'apparecchio. Essa riduce gli eccessi di consumo, le emissioni inquinanti e mantiene il prodotto affidabile nel tempo.

ENTRETIEN

Cher Client,

Nous sommes certains de vous avoir fourni un produit que vous apprécierez rapidement et qui vous donnera de très bons résultats en termes de sécurité, d'économie et de confort. Nous vous conseillons de contrôler souvent la consommation de combustible et de faire effectuer les opérations de maintenance par un technicien spécialisé. Nous avons prévu une grille qui vous servira à noter l'adresse et le numéro de téléphone des techniciens qui opèrent sur votre installation, les consommations de combustible et les interventions éventuelles effectuées.

MERCI

⚠ La maintenance programmée et préventive est indispensable pour la sécurité, le confort, le rendement et la durée de l'appareil. Elle réduit les excès de consommation, les émissions polluantes et garantit la fiabilité du produit.

DATA - DATE	TIPO DI INTERVENTO - TYPE D'INTERVENTION	TECNICO ESECUTORE - TECHNICIEN EXECUTANT

THERMITAL lavora costantemente per migliorare tutti i modelli da essa prodotti e si riserva di apportare, senza preavviso, tutte le modifiche ritenute necessarie per perfezionare qualità e prestazioni.

THERMITAL si scusa per possibili errori e omissioni dai testi.

THERMITAL travaille constamment pour améliorer tous les modèles qu'elle produit et elle se réserve le droit d'apporter, sans préavis, toutes les modifications considérées nécessaires pour améliorer la qualité et les performances.

THERMITAL vous prie de l'excuser pour les erreurs et les omissions possibles dans les textes.



Via Mussa, 20 Z.I. - 35017 Piombino Dese (PD) - Italia
Tel. 049.9323911 - Fax 049.9323972 - www.thermital.com - email: info@thermital.it

ESPAÑOL

Gentile Cliente,

grazie per aver scelto un prodotto **Thermital**.

Ha acquistato un prodotto moderno ed efficiente, di elevato valore qualitativo e tecnologico. Questo manuale ne costituisce parte integrante e contiene informazioni e avvertenze per evitare usi impropri, erronei e/o irragionevoli. Si assicuri di poterlo consultare rapidamente e, anche in caso di vendita, trasferimento, cessione, trasloco, lo renda disponibile al nuovo utilizzatore, al tecnico installatore, al personale qualificato e alle emanazioni **Thermital**. Segua, scrupolosamente, le indicazioni e le avvertenze in esso contenute, in quanto predisposte per darLe informazioni e consigli, con lo scopo di mantenere in perfetto stato e in piena sicurezza il prodotto.

IN CASO DI ANOMALIA NON ESITI A RICHIEDERE L'INTERVENTO DI PERSONALE PROFESSIONALMENTE QUALIFICATO O DEL SERVIZIO TECNICO DI SEDE.

PORTUGUES

Caro Cliente,

obrigado por ter escolhido um produto **Thermital**. Adquiriu um produto moderno e eficiente, de elevada qualidade e tecnologia. Este manual constitui uma parte integrante e contém informações e advertências para evitar utilizações incorrectas e/ou perigosas. Certifique-se de que o tem sempre à mão e, caso o venda, transfira, ceda ou transporte, torne-o acessível ao novo utilizador, ao técnico instalador, ao pessoal qualificado e aos pedidos da **Thermital**. Siga à risca as indicações e advertências nele contidas, que lhe dão informações e conselhos com o objectivo de manter o produto em perfeito estado de conservação e segurança.

EM CASO DE AVARIA, NÃO HESITE EM RECORRER À INTERVENÇÃO DE PESSOAL PROFISSIONALMENTE QUALIFICADO OU DOS SERVIÇOS TÉCNICOS DA SEDE.

INDICE

Advertencias generales	pag. 9
Instrucciones de seguridad	" 10
Descripción del aparato	" 11
Identificación	" 12
Primera puesta en marcha	" 13
Mantenimiento	" 14

ÍNDICE

Advertencias generales	pag. 9
Regras fundamentais de segurança	" 10
Descrição do aparelho	" 11
Identificação	" 12
Antes da colocação em serviço	" 13
Manutenção	" 14

En algunas partes del manual se han utilizado los símbolos: Estos indican acciones

que tienen que ser efectuadas con un cuidado particular y una preparación adecuada o, por el contrario, acciones que no tienen que ser efectuadas bajo ningún concepto.



ATENCIÓN !



PROHIBIDO



ATENÇÃO



PROIBIDO

Nalgumas partes do manual, são utilizados os seguintes símbolos:

Estes indicam acções que devem ser levadas a cabo com precaução e uma preparação adequada ou, pelo contrário, acções que não devem ser efectuadas.

ADVERTENCIAS GENERALES

⚠ El presente manual de instrucciones forma parte integrante del producto: asegúrese de que siempre está junto al equipo, incluso en caso de cesión a otro propietario o usuario o en caso de montaje en otra instalación. Si el manual se daña o extravía, solicite otro ejemplar al Servicio de Asistencia Técnica de la zona.

⚠ La instalación del grupo térmico y cualquier otra operación de asistencia o de mantenimiento tienen que ser realizadas por personal cualificado según las normas en vigor.

⚠ Este grupo térmico se tiene que destinar exclusivamente al uso para el que ha sido fabricado. El fabricante declina toda responsabilidad contractual o extracontractual ante daños causados a personas, animales u objetos por errores de instalación, regulación, mantenimiento o uso inadecuado.

⚠ Una vez quitado el embalaje, asegúrese de que el contenido esté completo y en buenas condiciones. Si no fuera así, notifíquelo de inmediato a su proveedor.

⚠ La salida de la válvula de seguridad del equipo tiene que estar conectada a un sistema adecuado de recogida y descarga. El fabricante del equipo no asumirá ninguna responsabilidad por daños causados al dispararse la válvula de seguridad.

⚠ Durante la instalación es necesario informar al usuario de que:

- en caso de que se produzca un escape de agua debe cerrar la llave de paso y avisar inmediatamente al Servicio de Asistencia Técnica
- es preciso verificar de forma periódica que la presión de la instalación hidráulica es superior a 1 bar. En caso de necesidad, sólo puede intervenir personal cualificado del Servicio de Asistencia Técnica
- si no se utiliza la caldera durante un período largo de tiempo es aconsejable que intervenga el Servicio de Asistencia Técnica para efectuar las siguientes operaciones:
 - colocar el interruptor principal del equipo y el general de la instalación en "apagado".
 - Cerrar las llaves de paso del combustible y del agua de los circuitos térmico y sanitario.
 - Si existe el riesgo de que se produzcan heladas, es preciso vaciar los circuitos térmico y sanitario.
- El mantenimiento de la caldera debe efectuarse como mínimo una vez al año, programándolo con el Servicio de Asistencia Técnica.

ADVERTENCIAS GENERALES

⚠ Este manual de instruções constitui parte integrante do produto: certifique-se de que se encontra sempre com o aparelho, mesmo em caso de venda ou em caso de uma nova instalação. Se o estraragar ou perder, peça uma cópia ao Serviço de Assistência Técnica mais próximo.

⚠ A instalação do Grupo Térmico e quaisquer outras intervenções de assistência e de manutenção devem ser efectuadas por pessoal qualificado e conforme às normas em vigor.

⚠ Este Grupo Térmico destina-se ao fim para o qual foi expressamente concebido. O fabricante declina qualquer responsabilidade contratual ou extra-contratual em danos causados a pessoas, animais ou objectos, provocados por erros de instalação, regulação, manutenção ou utilização imprópria.

⚠ Após ter desembalado o aparelho, verifique se este se encontra completo e em bom estado. Em caso de não conformidade, contacte o revendedor autorizado onde efectuou a compra.

⚠ A descarga da válvula de segurança do aparelho deve estar ligada a um sistema de evacuação adequado. O fabricante do aparelho não é responsável por eventuais danos causados pelo accionamento da válvula de segurança.

⚠ É necessário, durante a instalação, informar o utilizador que:

- em caso de fugas de água deve desligar a alimentação hídrica e avisar imediatamente o Serviço de Assistência Técnica
- deve verificar periodicamente se a pressão de serviço da instalação hidráulica é superior a 1 bar. Em caso de necessidade, deve chamar o pessoal qualificado do Serviço de Assistência Técnica
- Em caso de não utilização da caldeira durante um longo período, aconselhamos a intervenção do Serviço de Assistência Técnica para efectuar as seguintes operações:
 - Colocar o interruptor principal do aparelho e o geral da instalação em "Desligado"
 - Fechar a torneira do combustível e da água, tanto na instalação térmica como na sanitária
 - Purgar a instalação térmica e sanitária se existir o risco da formação de gelo.
- a manutenção da caldeira deve ser efectuada pelo menos uma vez por ano e programada atempadamente com o Serviço de Assistência Técnica.

INSTRUCCIONES DE SEGURIDAD

Se recuerda que el uso de aparatos que funcionan con combustibles, energía eléctrica y agua exige observar algunas reglas fundamentales de seguridad, a saber:

- ⊖ Queda prohibido el manejo del grupo térmico por parte de niños o de personas inexpertas.
- ⊖ Es peligroso accionar dispositivos o aparatos eléctricos (como interruptores, electrodomésticos, etc.) si se advierte olor a combustible o a gases de combustión. En caso de pérdida de gas, hay que airear el local, abrir puertas y ventanas, cerrar la llave de paso del gas y ponerse en contacto de forma inmediata con el Servicio de Asistencia Técnica.
- ⊖ No tocar el grupo térmico con los pies descalzos o alguna parte del cuerpo mojada.
- ⊖ Antes de efectuar las operaciones de limpieza, desconectar el grupo térmico de la red eléctrica colocando los interruptores bipolar de la instalación y principal del panel de mandos en "OFF".
- ⊖ Queda prohibido modificar los dispositivos de seguridad o de regulación sin la autorización y las indicaciones del fabricante.
- ⊖ No tensar, extraer o torcer los cables eléctricos que salen del grupo térmico, aunque éste se encuentre desconectado de la red eléctrica.
- ⊖ Se prohíbe cerrar o reducir las aberturas de aireación del local donde está instalado el equipo. Las aberturas de aireación son indispensables para que haya una buena combustión.
- ⊖ No dejar sustancias inflamables ni envases vacíos de sustancias inflamables en el local en que está instalado el equipo.
- ⊖ No dejar el embalaje al alcance de los niños.

REGRAS FUNDAMENTAIS DE SEGURANÇA

Recordamos que a utilização de produtos que utilizam combustíveis, energia eléctrica e água obrigam ao cumprimento de regras fundamentais de segurança, entre as quais:

- ⊖ É proibida a utilização do Grupo Térmico por parte de crianças ou pessoas inexperientes.
- ⊖ É perigoso accionar dispositivos ou aparelhos eléctricos, tais como interruptores, electrodomésticos, etc., se existirem cheiros a combustível ou de combustão. Em caso de fugas de gás, areje o local, abrindo portas e janelas; feche a torneira geral do gás; peça a intervenção de pessoal qualificado do Serviço de Assistência Técnica.
- ⊖ Não tocar no Grupo Térmico com os pés descalços ou com partes do corpo molhadas ou húmidas.
- ⊖ Antes de efectuar operações de limpeza, desligar o Grupo Térmico da rede de alimentação eléctrica posicionando o interruptor bipolar da instalação e o principal do painel de controlo em "OFF".
- ⊖ É proibido modificar os dispositivos de segurança ou de regulação sem a autorização ou as indicações do fabricante.
- ⊖ Não puxar, retirar ou torcer os cabos eléctricos fluorescentes do Grupo Térmico antes que esteja desligado da rede eléctrica.
- ⊖ É proibido tapar ou reduzir as dimensões das aberturas de ventilação do local de instalação. As aberturas de ventilação são indispensáveis para uma combustão correcta.
- ⊖ Não deixar recipientes e substâncias inflamáveis no local onde está instalado o aparelho.
- ⊖ Não deixar os elementos da embalagem ao alcance das crianças.

DESCRIPCIÓN DEL APARATO

THE ENNEGI es una gama de calderas de acero para trabajar acopladas a quemadores presurizados de gas o de gasoil.

La gama se compone de 7 modelos de diferentes potencias, pudiendo ser en versión estándar o en versión con protección anticorrosión de la cámara de combustión y del recorrido de humos. Esta protección se realiza mediante un procedimiento de vitrificación cerámica. Para identificar las diferentes versiones se utiliza la sigla **THE/NG** seguida de la letra **-N (normal)**, para las versiones estándar, o **-V (vitrificada)** para las versiones con vitrificación cerámica anticorrosión.

Los cuadros de mando son diferentes según las versiones (estándar o vitrificada), el tipo de utilización (con o sin acumulador), el tipo de quemador (de una etapa o de dos etapas). Los cuadros de mando son artículos aparte y se suministran por separado de la caldera.

Las calderas poseen cámara de combustión horizontal a inversión de llama y haz de tubos de intercambio superpuesto a la cámara. Los humos pasan por el haz de tubos, existiendo, en cada tubo, un turbulador extraíble con aletas.

DESCRIÇÃO DO APARELHO

THE ENNEGI é uma linha de caldeiras de aço para funcionamento conjunto com queimadores de gás ou de gasóleo a ar insuflado.

Tal linha compõe-se de 7 modelos de diferente potência térmica que podem ser em versão standard ou em versão com protecção contra condensado da câmara de combustão e do percurso dos fumos, realizada através de um processo de vitrificação cerâmica. Para identificar as diferentes versões usa-se a sigla **THE/NG** seguida da letra **-N (normal)** para as versões standard ou **-V (vitrificada)** para as versões com vitrificação cerâmica anticorrosiva.

Os quadros de comando são diferentes de acordo com as versões (standard ou vitrificada), do tipo de uso (com ou sem aquecedor), do tipo de queimador (um estágio ou dois estágios). O mesmo é um artigo independente e fornecido separadamente da caldeira.

As caldeiras são com câmara de combustão horizontal com inversão de chama e feixe de tubos de troca sobreposto.

Os fumos embocam o feixe de tubos onde em cada tubo há um turbo de gases de combustão extraível com abas.

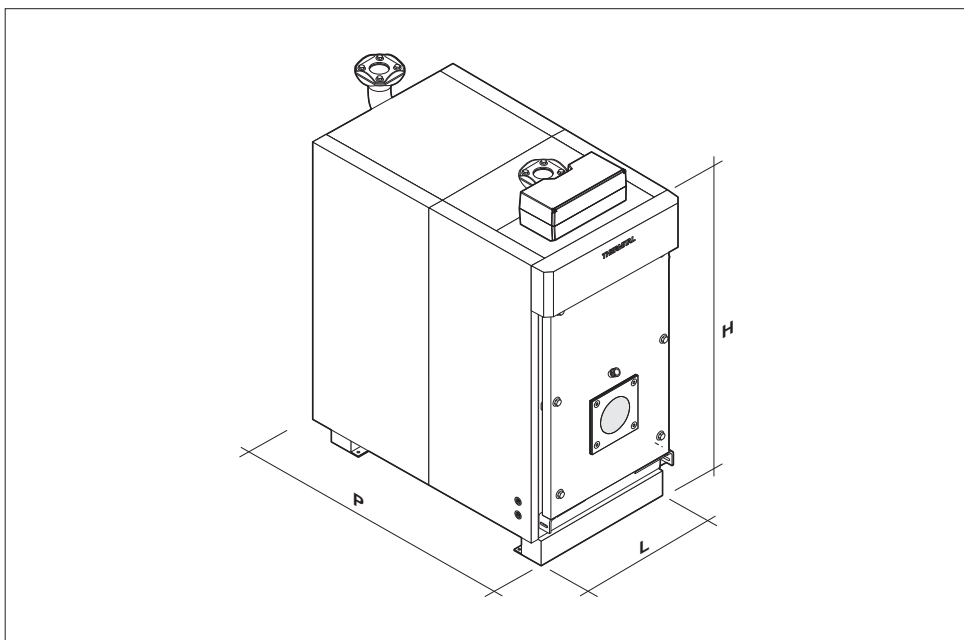

DESCRIPCION	UM	100	150	200	300	400	500	600	UM	DESCRIÇÃO
L	mm	560	610	660	730	780	845	895	mm	L
P	mm	950	1050	1210	1410	1585	1745	1885	mm	P
H (caldera + realce)	mm	1180	1250	1320	1420	1535	1615	1715	mm	(caldeira + base) H
Peso (caldera + paneles)	kg	256	303	385	568	763	909	1112	kg	Poids (caldeira + painéis)

IDENTIFICACIÓN

La caldera puede identificarse a través de:

- Placa de matrícula

Se aplica en el cuerpo de la caldera e indica el número de matrícula, el modelo y la potencia en el hogar.

THERMITAL	
Via J.Gasparini,86 31040 Volpago del M.Bo (TV) tel. 0423/873111-Fax.0423/871420	
Matrícula	Número de serie
Modelo	Potencia focolare / Potencia nominal

IDENTIFICAÇÃO

O caldeira é identificável através de:

- Placa de identificação

Encontra-se no corpo da caldeira e contém o número de identificação, o modelo e a potência doméstica.

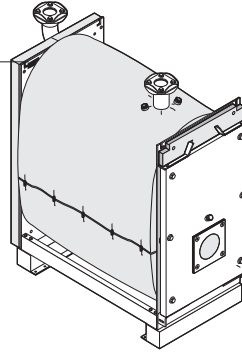

- Etiqueta características técnicas

Indica los datos técnicos y las prestaciones del aparato. Está en el sobre porta-documentos y el instalador del aparato LA TIENE QUE PONER OBLIGATORIAMENTE, terminada la instalación, en la parte superior anterior de uno de los paneles laterales, en una posición bien visible.

Si se pierde, se puede solicitar otra copia al Servicio de Asistencia Técnica de **THERMITAL**.

- Plaqueta Técnica

Contém os dados técnicos e prestações do aparelho. Está inserida no envelope de documentos e DEVE SER APLICADA OBRIGATORIAMENTE, pelo instalador do aparelho, no fim da instalação, na parte alta dianteira de um dos painéis laterais da estrutura, de modo visível. No caso de extravio solicitar uma cópia ao Departamento de Assistência Técnica da **THERMITAL**.

THERMITAL	
Via J.Gasparini,86 31040 Volpago del M.Bo (TV) tel. 0423/873111-Fax.0423/871420	
CALDAIA IN ACCIAIO CALDEIRA DE ACERO	
Modelo	Matrícula
Modis	Numero serie
Codice	Codice
Contro	Contro P/N
Anno	
Ara	
fabbricazione	
Potenza focolare	T ^{max} esercizio
Potenza normale	T ^{max} di servizio
Potenza utile	Contenuto acqua
Potenza utili	Contenuto de agua
Press.max.oper.	
Press.max.de.serv.	
Alimentazione alet.	Potenz.assorbita
Alimentazione elect.	Potenz.assorbita
Collegamento di terra obbligatorio - Conexão a terra obligatoria	
Combustibile utilizzato : TUTTI I GAS/GASOLIO	
Combustible utilizado : TODOS LOS GASES/GASOLEO	
PER CATEGORIA DI COMBUSTIBILE E PAESI DI DESTINAZIONE : VEDI ETICHETTA BRUCIATORE	
PARA CATEGORIA DEL COMBUSTIBILE E PAIS DE DESTINO : VER ETIQUETA DEL QUEMADOR	

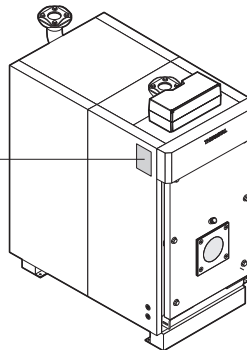

⚠ Para obtener piezas de recambio o realizar operaciones técnicas se requiere la identificación exacta del modelo del equipo al que se destinan. La falta o alteración de la placa, o cualquier otro hecho que comprometa la identificación del producto, dificulta las operaciones de instalación y de mantenimiento.

⚠ O fornecimento de peças e/ou intervenções técnicas obrigam a indicar exactamente a que aparelho se destinam. Alterar ou retirar a Placa de identificação do aparelho ou qualquer outro componente que permita a sua identificação, torna muito mais difícil a qualquer instalação e manutenção.

PRIMERA PUESTA EN MARCHA

Tras efectuar las operaciones de preparación para la primera puesta en marcha, para encender la caldera es necesario:

- Si la instalación posee termostatación o cronotermostato, controlar que se hayan activado
- regular el termostato ambiente a la temperatura deseada (~20°C), o bien, si la instalación posee un programador horario o termostatación, controlar que esté activado y regulado (~20°C)

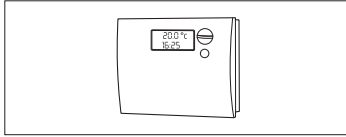

- poner el interruptor general de la instalación en "encendido"

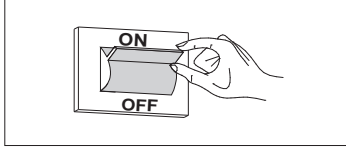

- regular el termostato de la caldera ubicado en el cuadro de mandos

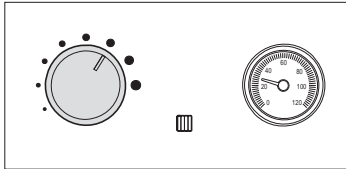

- poner el interruptor principal del cuadro de mandos en la posición 1 (encendido) y controlar que se encienda el led verde.

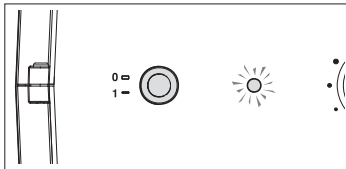

La caldera efectuará la fase de encendido marcha y funcionará hasta que se haya alcanzado la temperatura programada.

En el caso de que se produzcan anomalías de encendido o de funcionamiento, la caldera se «BLOQUEARÁ» y dicha condición de bloqueo estará indicada por el encendido del led rojo en el panel de mandos.

- ⚠ Tras un "PARO POR BLOQUEO", esperar a que transcurran unos 30 segundos antes de restablecer las condiciones de puesta en marcha.

Para restablecer las condiciones de arranque, accionar el "pulsador/testigo" del quemador y esperar a que se encienda la llama.

Si la llama no se enciende, repetir esta operación dos o tres veces como máximo. Luego:

- Consultar el manual de instrucciones del quemador;
- Consultar el capítulo "Preparación a la primera puesta en funcionamiento";
- Controlar que las conexiones eléctricas se hayan efectuado según lo indicado en el esquema suministrado con el cuadro de mandos.

ANTES DA COLOCAÇÃO EM SERVIÇO

Após ter efectuado as operações de preparação à primeira colocação em serviço, para accionar a caldeira é necessário:

- Se a instalação for dotada de termostatação ou de cronotermostato/s verificar que esteja/estejam em estado "activo".

- Regular o termostato ambiente na temperatura desejada (~ 20°C) ou se a instalação for dotada de programador horário ou termostatação verificar que esteja "activo" e regulado (~ 20°C)

- Posicionar a chave geral da instalação em "liga"

- Regular o termostato da caldeira colocado no quadro de comando

- Posicionar a chave principal do quadro de comando em 1 "ligado" e verificar o acendimento do sinalizador verde.

A caldeira efectuará a fase de acendimento e ficará em função até quando tiverem sido atingidas as temperaturas reguladas.

Se houver a presença de anomalias de acendimento ou de funcionamento a caldeira efectuará uma "PARADA DE BLOQUEIO" marcada pelo "botão/sinal" vermelho colocado no queimador e pelo sinalizador vermelho do quadro de comando.

- ⚠ Após uma "PARADA DE BLOQUEIO" esperar aproximadamente 30 segundos antes de restaurar as condições de arranque.

Para restaurar as condições de arranque carregar o "botão/sinal" do queimador e esperar que a chama se acenda.

No caso de falha desta operação a mesma pode ser repetida 2 -3 vezes no máximo, depois verificar:

- Quanto previsto no manual de instruções do queimador;
- O capítulo "preparação para o primeiro acendimento";
- As ligações eléctricas previstas pelo esquema fornecido com o quadro de comando.

MANTENIMIENTO

Estimado cliente:

Estamos seguros de haberle suministrado un producto que rápidamente apreciará y que en cuanto a seguridad, economía y confort obtendrá unos excelentes resultados.

Aconsejamos controlar con cierta frecuencia el consumo de combustible y haga realizar las operaciones de mantenimiento por personal profesionalmente cualificado.

La "agenda" que figura abajo le permitirá anotar las direcciones y los números telefónicos de los técnicos que operan en su instalación, los consumos de combustible y las intervenciones eventuales efectuadas.

⚠ El mantenimiento programado y preventivo es esencial para la seguridad, el confort, el rendimiento y la duración del aparato. Reduce los excesos de consumo, las emisiones contaminantes y garantiza la fiabilidad del producto a lo largo del tiempo.

MANUTENÇÃO

Prezado cliente,

Temos certeza que o produto oferecido lhe dará satisfações em termos de segurança, economia e conforto.

Controle amíúde o consumo de combustível e confie as operações de manutenção a pessoal profissionalmente qualificado.

O esquema predisposto permite anotar os endereços e n.º de telefone dos técnicos no seu aparelho, o consumo de combustível e as eventuais intervenções efectuadas.

⚠ A manutenção programada e preventiva, é uma condição essencial para garantir a segurança, conforto, rendimento e duração do aparelho; além disso reduz o consumo energético, as emissões poluentes e mantém o produto no transcorrer do tempo.

FECHA - DATA	TIPO DE INTERVENCION - TIPO DE INTERVENÇÃO	TECNICO EJECUTOR - TÉCNICO RESPONSÁVEL

THERMITAL trabaja constantemente para mejorar todos los modelos que produce y se reserva el derecho de llevar a cabo, sin previo aviso, todas las modificaciones que considere necesarias para perfeccionar cualidades y T prestaciones.

THERMITAL se disculpa por posibles errores u omisiones de los textos.

Considerando que a política da **THERMITAL** é de contínuo melhoramento de seus produtos, as características técnicas podem ser modificadas a qualquer momento sem que o fabricante incorra na obrigação de avisá-las previamente.

Desculpamo-nos por erros e omissões nos textos.



Via Mussa, 20 Z.I. - 35017 Piombino Dese (PD) - Italia
Tel. 049.9323911 - Fax 049.9323972 - www.thermital.com - email: info@thermital.it

