

Istruzioni d'uso

per il conduttore dell'impianto

VIESMANN

Con regolazione per funzionamento a temperatura costante o in funzione della temperatura esterna



VITODENS 050-W



Avvertenze sulla sicurezza

Per la Vostra sicurezza



Si prega di attenersi scrupolosamente alle avvertenze sulla sicurezza per evitare pericoli e danni a persone e cose.

Spiegazione delle avvertenze sulla sicurezza



Pericolo

Questo simbolo segnala il pericolo di danni a persone.



Attenzione

Questo simbolo segnala il pericolo di danni a cose e all'ambiente.

Avvertenza

Le indicazioni contrassegnate con la parola Avvertenza contengono informazioni supplementari.

Interessati

Le presenti istruzioni d'uso sono rivolte agli utenti dell'impianto di riscaldamento.

Questo apparecchio può venire utilizzato anche da bambini a partire dagli 8 anni di età e da persone con limitazioni delle abilità fisiche, sensorie o mentali o con scarsa esperienza e/o con conoscenze non adeguate, se sorvegliati o istruiti circa l'uso sicuro dell'apparecchio e se sono in grado di comprendere i pericoli che ne potrebbero derivare.



Attenzione

Sorvegliare i bambini quando sono nei pressi dell'apparecchio.

- I bambini non devono giocare con l'apparecchio.
- Non è consentito ai bambini di effettuare la pulizia e la manutenzione utente senza la supervisione di un adulto.

Allacciamento dell'apparecchio

- L'allacciamento e la messa in funzione dell'apparecchio possono essere eseguite solo da personale specializzato.
- Mettere in funzione l'apparecchio con i combustibili idonei.
- Attenersi a quanto indicato nelle prescrizioni di allacciamento elettrico.
- Le modifiche dell'installazione esistente possono essere eseguite solo da personale specializzato.



Pericolo

Lavori sull'impianto di riscaldamento eseguiti in modo non adeguato possono provocare incidenti mortali.

- Gli interventi sull'impianto del gas devono essere eseguiti unicamente da installatori qualificati a norma di legge ed autorizzati dalla competente azienda erogatrice del gas.
- Gli interventi all'impianto elettrico possono essere eseguiti unicamente da personale specializzato e qualificato a norma di legge.

Per la Vostra sicurezza (continua)

**Interventi su apparecchiature/
impianto di riscaldamento**

- Effettuare le impostazioni e gli interventi sulle apparecchiature secondo le indicazioni delle presenti istruzioni d'uso.
Ulteriori interventi sull'apparecchiatura devono essere eseguiti unicamente da personale specializzato.
- Non aprire l'apparecchio.
- Non smontare i rivestimenti.
- Non modificare o rimuovere i componenti o gli accessori installati.
- Non aprire o serrare i giunti per tubi.



Pericolo

Le superfici roventi possono provocare ustioni.

- Non aprire l'apparecchio.
- Non toccare le superfici roventi di tubazioni, attacchi e tubi fumi non isolati.

Comportamento in caso di fughe di gas



Pericolo

Pericolo di esplosione, incendio, lesioni gravi.

- Non fumare! Evitare fiamme libere e formazione di scintille.
Non attivare mai luci né apparecchi elettrici.
- Chiudere il rubinetto d'intercettazione gas.
- Aprire porte e finestre.
- Allontanare le persone dalla zona di pericolo.
- Informare l'azienda erogatrice di gas ed energia elettrica e il personale specializzato dall'esterno dell'edificio.
- Interrompere l'alimentazione elettrica da una posizione sicura (dall'esterno dell'edificio).

Comportamento in caso di perdite di gas di scarico



Pericolo

I gas di scarico possono provocare intossicazioni mortali.

- Spegnere l'impianto di riscaldamento.
- Aerare il luogo d'installazione.
- Chiudere le porte dei locali.

Per la Vostra sicurezza (continua)

Comportamento in caso di incendio

**Pericolo**

In presenza di fuoco sussiste il pericolo di combustione e di esplosione.

- Spegnerne l'impianto di riscaldamento.
- Chiudere le valvole d'intercezione delle tubazioni del combustibile/gas.
- Utilizzare un estintore omologato di classe d'infiammabilità ABC.

Comportamento in caso di guasti all'impianto di riscaldamento

**Pericolo**

Le segnalazioni di guasto indicano la presenza di anomalie nell'impianto di riscaldamento. Se non eliminati, i guasti possono avere conseguenze anche mortali.

Non annullare le segnalazioni di guasto ripetutamente a intervalli brevi. Rivolgersi al centro assistenza autorizzato affinché esso possa analizzare la causa e così eliminare il guasto.

Condizioni per il locale d'installazione

**Pericolo**

Se le aperture di immissione sono chiuse, l'aria di combustione può diventare insufficiente. Ciò può provocare una combustione incompleta e quindi la formazione di monossido di carbonio che rappresenta un pericolo mortale.

Non ostruire né chiudere le aperture d'immissione aria presenti. Non apportare successive modifiche alle condizioni costruttive perché potrebbero influire negativamente sul funzionamento sicuro (ad es. posa dei cavi/tubi, rivestimenti o pareti divisorie).

**Pericolo**

I liquidi e i materiali facilmente infiammabili (ad es. benzina, solventi e detersivi, vernici o carta) possono provocare scoppi e incendi.

Non conservare né usare queste sostanze nel locale d'installazione o nelle immediate vicinanze dell'impianto di riscaldamento.

Per la Vostra sicurezza (continua)



Attenzione

Condizioni ambientali non idonee possono provocare danni all'impianto di riscaldamento e pregiudicarne la sicurezza durante il funzionamento.

- Garantire temperature ambiente superiori a 0 °C e inferiori a 35 °C.
- Evitare l'inquinamento dovuto ad idrocarburi alogenati (ad es. quelli contenuti nelle vernici, nei detersivi e nei solventi) e una forte ricaduta di polveri (ad es. lavori di molatura).
- Evitare un'umidità dell'aria costantemente alta (ad es. provocata da biancheria stesa ad asciugare).

Apparecchi d'espulsione d'aria

In caso di installazione di dispositivi di scarico dell'aria all'esterno (cappe con tubo di ventilazione, apparecchi d'espulsione aria, climatizzatori) durante l'aspirazione non si deve creare depressione. In caso di funzionamento contemporaneo della caldaia può crearsi una corrente inversa di gas di scarico.



Pericolo

Il funzionamento contemporaneo della caldaia con dispositivi di scarico dell'aria all'esterno può provocare intossicazioni mortali a causa della corrente inversa dei gas di scarico.

Adottare dei provvedimenti adeguati per garantire un'alimentazione sufficiente dell'aria di combustione. Se necessario contattare il centro assistenza autorizzato.

Componenti supplementari, parti di ricambio e pezzi soggetti ad usura



Attenzione

I componenti che non sono stati collaudati con l'impianto di riscaldamento possono provocare danni all'impianto stesso o pregiudicarne il funzionamento. Far eseguire l'installazione e la sostituzione unicamente dal Centro Assistenza autorizzato.

Indice

Informazioni preliminari

| | |
|---------------------------------------|---|
| Prima messa in funzione..... | 8 |
| Impiego conforme alla norma..... | 8 |
| Termini specifici..... | 8 |
| L'impianto è preimpostato..... | 9 |
| Consigli per risparmiare energia..... | 9 |

Dove eseguire la regolazione

| | |
|---|----|
| Schema dei dispositivi di regolazione e segnalazione..... | 10 |
| ■ Elementi di segnalazione e regolazione..... | 10 |
| ■ Simboli sul display..... | 11 |
| ■ Comando..... | 11 |
| Modo di funzionamento dell'impianto di riscaldamento..... | 12 |
| ■ Funzionamento senza apparecchio di regolazione da temperatura ambiente..... | 12 |
| ■ Funzionamento con apparecchio di regolazione da temperatura ambiente..... | 12 |
| ■ Esercizio in funzione della temperatura esterna..... | 12 |

Attivazione e disattivazione

| | |
|---|----|
| Attivazione dell'impianto di riscaldamento..... | 13 |
| Disattivazione dell'impianto di riscaldamento..... | 14 |
| Disattivazione riscaldamento e produzione di acqua calda..... | 15 |
| ■ Disattivazione riscaldamento..... | 15 |
| ■ Disattivazione della produzione di acqua calda..... | 15 |

Impostazione della temperatura ambiente

| | |
|---|----|
| Impostazione della temperatura per il riscaldamento..... | 16 |
| ■ Funzionamento senza apparecchio di regolazione da temperatura ambiente — Impostazione temperatura acqua di riscaldamento..... | 16 |
| ■ Funzionamento con apparecchio di regolazione da temperatura ambiente — Impostazione temperatura acqua di caldaia..... | 16 |
| ■ Esercizio in funzione della temperatura esterna — Impostazione temperatura ambiente..... | 17 |

Impostazione della temperatura acqua calda

| | |
|------------------------------|----|
| Temperatura acqua calda..... | 18 |
|------------------------------|----|

Funzionamento di prova manutentore

| | |
|---|----|
| Attivazione funzionamento di prova manutentore..... | 19 |
| ■ Conclusione del funzionamento di prova manutentore..... | 19 |

Cosa bisogna fare?

| | |
|--------------------------------------|----|
| Gli ambienti sono troppo freddi..... | 20 |
| Gli ambienti sono troppo caldi..... | 20 |

Indice (continua)

| | |
|-------------------------------|----|
| Non c'è acqua calda..... | 21 |
| L'acqua è troppo calda..... | 21 |
| Manutenzione | |
| Pulizia..... | 22 |
| Ispezione e manutenzione..... | 22 |
| Caldaia..... | 22 |
| Cavo rete..... | 22 |
| Appendice | |
| Spiegazione dei termini..... | 23 |
| Indice analitico | 24 |

Informazioni preliminari

Prima messa in funzione

La prima messa in funzione e l'adattamento della regolazione alle condizioni locali e costruttive devono essere eseguiti a cura del centro assistenza autorizzato.

Impiego conforme alla norma

È consentito installare e far funzionare l'apparecchio in modo conforme alle norme solo in sistemi di riscaldamento chiusi a norma EN 12828 e attenendosi a quanto riportato nelle rispettive istruzioni di montaggio, di servizio e d'uso. L'apparecchio è previsto esclusivamente per il riscaldamento di acqua che abbia caratteristiche di acqua potabile.

L'impiego conforme alle norme presuppone che sia stata effettuata un'installazione permanente in abbinamento a componenti omologati in modo specifico per l'impianto.

Qualsiasi impiego commerciale o industriale che esuli dal riscaldamento di edifici e dalla produzione d'acqua calda sanitaria non è considerato conforme alla norma.

Un altro tipo di impiego diverso da quello previsto deve essere di volta in volta autorizzato dal costruttore.

Un uso errato o improprio dell'apparecchio (ad es. l'apertura dell'apparecchio da parte del conduttore dell'impianto) è vietato e comporta l'esclusione della responsabilità. Per uso errato s'intendono anche modifiche della funzionalità conforme alla norma di componenti del sistema di riscaldamento (ad es. la chiusura dei condotti fumi e di adduzione aria).

Termini specifici

Per una migliore comprensione delle funzioni della regolazione Viessmann, si illustrano dettagliatamente alcuni termini specifici.

I suddetti termini specifici sono contrassegnati come segue:

Termini specifici (continua)



Ulteriori informazioni sono riportate al capitolo "Spiegazione dei termini", in appendice.

L'impianto è preimpostato

L'impianto di riscaldamento è preimpostato in fabbrica e quindi è pronto ad entrare in funzione. Riscaldamento e produzione di acqua calda sono inseriti. Durante la prima messa in funzione, il centro assistenza autorizzato può eseguire ulteriori impostazioni.

Le singole impostazioni possono essere modificate in qualsiasi momento a seconda delle esigenze personali.

Interruzione di corrente

In caso di interruzione di corrente tutte le impostazioni rimangono memorizzate.

Consigli per risparmiare energia

Riscaldamento

■ **Temperatura ambiente:**

Non surriscaldare gli ambienti. Ogni grado in meno equivale a una riduzione dei costi di riscaldamento del 6 % circa.

Possibilmente non impostare una temperatura ambiente superiore a 20 °C (vedi pagina 16).

■ **Ventilazione:**

Per ventilare aprire completamente le finestre per breve tempo. Contemporaneamente chiudere le valvole termostatiche (se non è presente un sistema di ventilazione per abitazioni).

■ **Persiane:**

Al tramonto, chiudere le persiane (se presenti).

■ **Valvole termostatiche:**

Regolare correttamente le valvole termostatiche.

■ **Radiatori:**

Non coprire i radiatori e le valvole termostatiche.

Produzione di acqua calda

■ **Temperatura acqua calda:**

Non impostare un valore troppo elevato della temperatura acqua calda (vedi pagina 18).

■ **Consumo acqua calda:**

prediligere la doccia al bagno. Con una doccia si consuma in genere meno energia che con un bagno.

Dove eseguire la regolazione

Schema dei dispositivi di regolazione e segnalazione

Elementi di segnalazione e regolazione

Tutte le impostazioni dell'impianto di riscaldamento possono essere effettuate sulla regolazione.

Avvertenza

È possibile eseguire le impostazioni anche con l'apparecchio di regolazione da temperatura ambiente, se l'impianto ne è fornito (vedi istruzioni d'uso separate).

Tutte le valvole termostatiche dei radiatori presenti nel locale, dove è installato il termostato ambiente, devono essere completamente aperte.

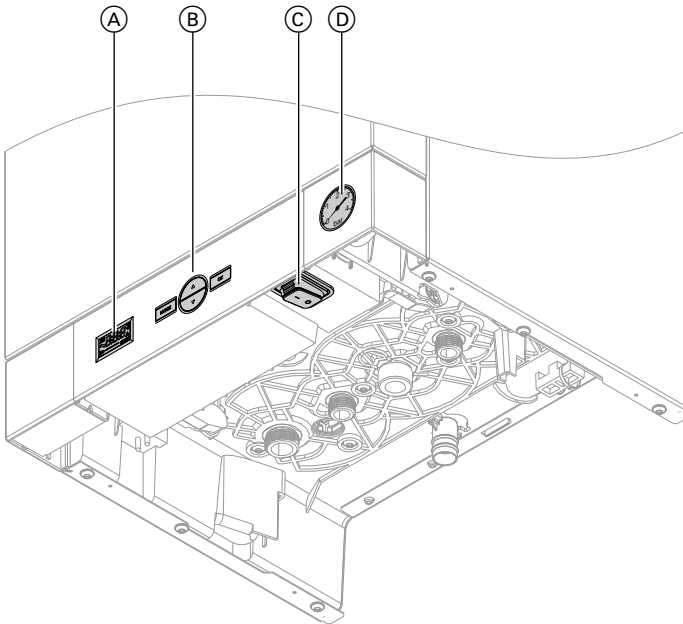

- Ⓐ Display
- Ⓑ Tasti (vedi pagina 11)

- Ⓒ Interruttore di rete
- Ⓓ Manometro

Schema dei dispositivi di regolazione e... (continua)

Simboli sul display

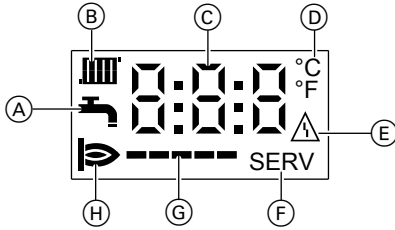

- (A) Produzione di acqua calda
- (B) Programma di riscaldamento
- (C) Valore visualizzato o codice di guasto
- (D) Indicazione della temperatura in °C o °F
- (E) Segnalazione di guasto
- (F) Modalità Service
- (G) Potenzialità attuale del bruciatore
- (H) Funzionamento del bruciatore

Comando

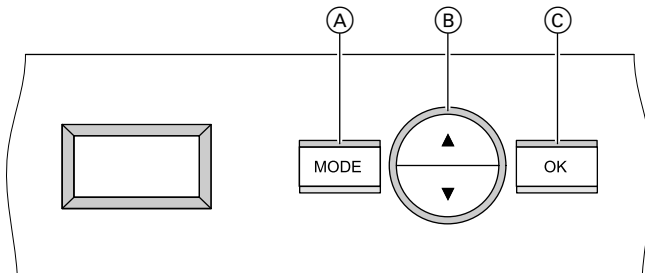

- (A) Selezione della funzione/Abbandono della funzione
- (B) Modifica o selezione del valore
- (C) Memorizzazione del valore/Conferma della selezione

Dove eseguire la regolazione

Modo di funzionamento dell'impianto di riscaldamento

Funzionamento senza apparecchio di regolazione da temperatura ambiente



Ulteriori informazioni sono riportate al capitolo "Spiegazione dei termini", in appendice.

Impostazione della temperatura acqua di riscaldamento, vedi pagina 16.

Funzionamento con apparecchio di regolazione da temperatura ambiente



Ulteriori informazioni sono riportate al capitolo "Spiegazione dei termini", in appendice.

Avvertenza

Al fine di raggiungere la temperatura ambiente desiderata, è necessario che la temperatura acqua di caldaia sia abbastanza elevata.

Per effettuare le impostazioni sull'apparecchio collegato di regolazione da temperatura ambiente, attenersi a quanto riportato nelle relative istruzioni d'uso.

Impostazione, vedi pagina 16.

Esercizio in funzione della temperatura esterna



Ulteriori informazioni sono riportate al capitolo "Spiegazione dei termini", in appendice.

La temperatura acqua di caldaia viene regolata in base a una curva di riscaldamento impostata che corrisponde alla temperatura esterna presente al momento.

Impostazione della temperatura ambiente, vedi pagina 17.

Avvertenza

Per non generare calore inutile in periodi in cui non si desidera il riscaldamento, bisognerebbe collegare all'impianto anche un apparecchio di regolazione da temperatura ambiente, con il quale ad es. si può bloccare il riscaldamento di notte per risparmiare energia.

Attivazione dell'impianto di riscaldamento

Dopo lo spegnimento dell'impianto di riscaldamento per un lungo periodo di tempo, si consiglia di contattare il centro di assistenza autorizzato.

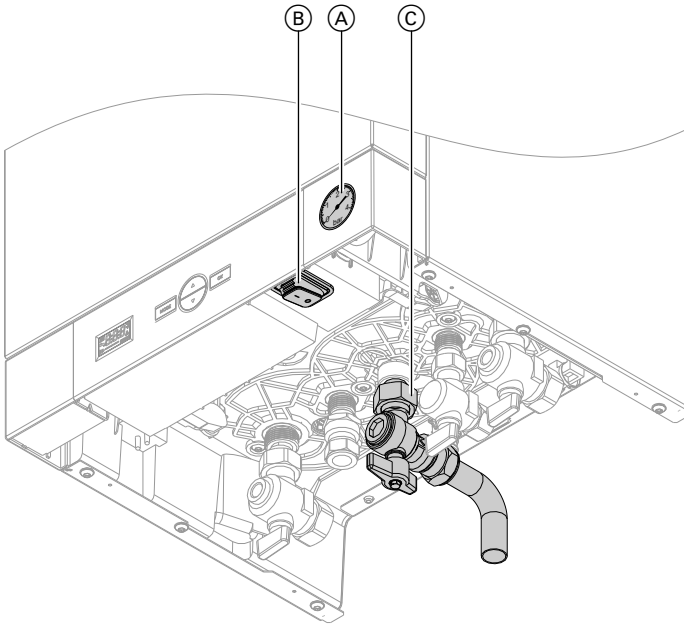

1. Controllare la pressione dell'impianto di riscaldamento sul manometro (A): Se l'indice del manometro si trova al di sotto di 0,8 bar (80 kPa), la pressione dell'impianto è troppo bassa. Allora riempire d'acqua oppure informare il centro assistenza autorizzato.
2. Aprire il rubinetto d'intercettazione gas (C).
3. Inserire la tensione di rete, ad es. agendo sul fusibile o sull'interruttore generale.
4. Inserire l'interruttore di rete (B). La regolazione svolge dopo l'attivazione un test automatico. L'impianto di riscaldamento e l'apparecchio di regolazione da temperatura ambiente, se presente, adesso sono pronti ad entrare in funzione.

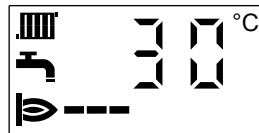

Attivazione dell'impianto di riscaldamento (continua)

Avvertenza

La protezione antigelo della caldaia è attiva.



Attenzione

La protezione antigelo è garantita solo in caso di alimentazione protetta. Inserire sulla regolazione la tensione di rete (fusibile, interruttore principale) e l'interruttore di rete.

Disattivazione dell'impianto di riscaldamento

- Se non si vuole usare l'impianto di riscaldamento per un certo periodo di tempo, ad es. durante le vacanze estive, disattivare il riscaldamento e la produzione di acqua calda (vedi pagina 15).
- Qualora non si voglia usare l'impianto di riscaldamento, lo si può spegnere con l'interruttore di rete. Prima di mettere fuori servizio l'impianto di riscaldamento per un lungo periodo di tempo, si consiglia di contattare il centro assistenza autorizzato. Questo può prendere, in caso di necessità, le misure idonee, ad es. per la protezione antigelo dell'impianto o per la protezione delle superfici di scambio termico.

Disattivazione dell'impianto di riscaldamento

1. Disinserire l'interruttore di rete (B). La segnalazione sul display scompare.
2. Chiudere il rubinetto d'intercettazione gas (C).

Avvertenza

*Non ha luogo **nessuna** protezione antigelo.
Le impostazioni della regolazione rimangono invariate.*

Disattivazione riscaldamento e produzione di acqua calda

Disattivazione riscaldamento

Non si desidera riscaldare i locali, ma disporre di acqua calda (funzionamento estivo).

Premere i seguenti tasti:

1. ▼ la temperatura acqua di caldaia impostata lampeggia e viene visualizzato .
2. ▼ ripetutamente, finché non appare "OFF,,."



3. OK per confermare.

Avvertenza

- La pompa di circolazione viene inserita brevemente ogni 24 ore per evitare che si blocchi.
- La protezione antigelo della caldaia è attiva.

Disattivazione della produzione di acqua calda

Non si vuole disporre di acqua calda.

Premere i seguenti tasti:

1. MODE
2. ▲/▼ ripetutamente, finché non lampeggia .
3. OK per confermare.
La temperatura acqua di caldaia impostata lampeggia.

4. ▼ ripetutamente, finché non appare "OFF,,."

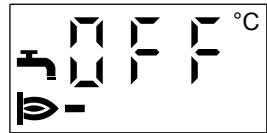

5. OK per confermare.

Impostazione della temperatura ambiente

Impostazione della temperatura per il riscaldamento

Funzionamento senza apparecchio di regolazione da temperatura ambiente — Impostazione temperatura acqua di riscaldamento

Nessun sensore di temperatura esterna e nessun apparecchio di regolazione da temperatura ambiente collegati.

La temperatura acqua di riscaldamento influisce sulla temperatura ambiente. Al momento della fornitura la temperatura acqua di riscaldamento è impostata su 70 °C.

Premere i seguenti tasti:

1. ▲/▼ la temperatura acqua di riscaldamento impostata lampeggia e viene visualizzato .

2. ▲/▼ ripetutamente, finché non appare la temperatura acqua di riscaldamento desiderata.



3. OK per confermare.

Funzionamento con apparecchio di regolazione da temperatura ambiente — Impostazione temperatura acqua di caldaia

Nessun sensore di temperatura esterna collegato, ma un apparecchio di regolazione da temperatura ambiente collegato.

Se non viene raggiunta la temperatura ambiente desiderata, impostare un valore sufficientemente elevato per la temperatura acqua di caldaia. Al momento della fornitura la temperatura acqua di caldaia è impostata su 70 °C.

Premere i seguenti tasti:

1. ▲/▼ la temperatura acqua di caldaia impostata lampeggia e viene visualizzato .

2. ▲/▼ ripetutamente, finché non appare la temperatura acqua di caldaia desiderata.

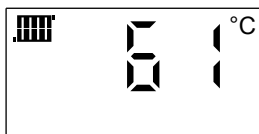

3. OK per confermare.

Impostazione della temperatura per il... (continua)

Esercizio in funzione della temperatura esterna — Impostazione temperatura ambiente

Per l'esercizio in funzione della temperatura esterna deve esserci collegato un sensore temperatura esterna.

Al momento della fornitura l'indice per il riscaldamento è impostato su 20. Se si desidera una temperatura ambiente superiore, impostare un indice maggiore e per una temperatura ambiente inferiore, un indice minore.

Premere i seguenti tasti:

1. ▲/▼ l'indice impostato lampeggia e viene visualizzato .
2. ▲/▼ ripetutamente, finché non appare la temperatura ambiente desiderata.

Avvertenza

Per questa impostazione considerare che l'impianto di riscaldamento ha bisogno di tempo per riscaldare gli ambienti alla temperatura desiderata.

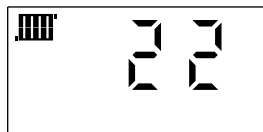

3. OK per confermare.

Impostazione della temperatura acqua calda

Temperatura acqua calda

Premere i seguenti tasti:

1. MODE

2. ▲/▼ ripetutamente, finché non lampeggia .

3. OK per confermare.
La temperatura acqua di caldaia impostata lampeggia.

4. ▲/▼ per impostare la temperatura acqua calda desiderata.

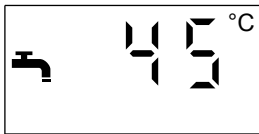

5. OK per confermare.

Attivazione funzionamento di prova manutentore

Il funzionamento di prova manutentore può essere attivato solo dal manutentore durante la prova annuale.

Per l'analisi dei gas di scarico si possono impostare diversi stadi di potenza.

Premere i seguenti tasti:

1. MODE

2. ▲/▼ ripetutamente, finché non lampeggia "SERV,,.

3. OK per confermare.
"OFF,, lampeggia (funzionamento di prova non attivo).

4. ▲/▼ per impostare la potenzialità del bruciatore desiderata.

| Segnalazione sul display | Potenzialità del bruciatore |
|--------------------------|-----------------------------|
| — | 20 % |
| -- | 40 % |
| --- | 60 % |
| ---- | 80 % |
| ----- | 100 % |

5. OK per confermare.
Il funzionamento di prova è attivo.

Conclusione del funzionamento di prova manutentore

Avvertenza

La funzione viene comunque terminata automaticamente dopo 30 minuti.

Premere i seguenti tasti:

1. MODE

2. ▲/▼ ripetutamente, finché non lampeggia "SERV,,.

3. OK per confermare. Lampeggia il valore impostato per ultimo.

4. ▼ finché non lampeggia "OFF,,.

5. OK per confermare.
Il funzionamento di prova non è più attivo.

Cosa bisogna fare?

Gli ambienti sono troppo freddi

| Causa | Provvedimento |
|--|--|
| Le impostazioni dell'apparecchio di regolazione da temperatura ambiente sono errate. | Impostare sull'apparecchio di regolazione da temperatura ambiente la temperatura ambiente desiderata. |
| L'impianto di riscaldamento è disinserito. | <ul style="list-style-type: none">■ Inserire l'interruttore di rete.■ Inserire l'interruttore generale (se presente).■ Controllare il fusibile nel quadro elettrico (protezione edificio). |
| Le impostazioni della regolazione sono errate. | <ul style="list-style-type: none">■ Funzionamento con apparecchio di regolazione da temperatura ambiente: Impostare una temperatura acqua di caldaia maggiore (vedi pagina 16).■ Esercizio in funzione della temperatura esterna: Impostare una temperatura ambiente maggiore (vedi pagina 17). |
| Il simbolo Δ lampeggia e compare un codice di guasto (ad es. F2). | Informare il centro assistenza autorizzato. Quando il guasto è eliminato, la segnalazione scompare. |
| Manca il combustibile. | Aprire il rubinetto d'intercettazione gas. <ul style="list-style-type: none">■ Chiedere eventualmente all'azienda erogatrice del gas. |

Gli ambienti sono troppo caldi

| Causa | Provvedimento |
|--|--|
| Le impostazioni dell'apparecchio di regolazione da temperatura ambiente sono errate. | Impostare sull'apparecchio di regolazione da temperatura ambiente la temperatura ambiente desiderata. |
| Le impostazioni della regolazione sono errate. | <ul style="list-style-type: none">■ Funzionamento con apparecchio di regolazione da temperatura ambiente: Impostare una temperatura acqua di caldaia minore (vedi pagina 16).■ Esercizio in funzione della temperatura esterna: Impostare una temperatura ambiente minore (vedi pagina 17). |
| Sul display compare SERV (è stata attivata la funzione Service). | La funzione Service si disattiva automaticamente al massimo dopo 30 minuti. |

Non c'è acqua calda

| Causa | Provvedimento |
|---|--|
| L'impianto di riscaldamento è disinserito. | <ul style="list-style-type: none"> ■ Inserire l'interruttore di rete. ■ Inserire l'interruttore generale (se presente). ■ Controllare il fusibile nel quadro elettrico (protezione edificio). |
| Le impostazioni della regolazione sono errate. | Impostare la temperatura acqua calda desiderata (vedi pagina 18). |
| Il simbolo  lampeggia e compare un codice di guasto (ad es. F2). | <p>Informare il centro assistenza autorizzato.</p> <p>Quando il guasto è eliminato, la segnalazione scompare.</p> |
| Manca il combustibile. | <p>Aprire il rubinetto d'intercettazione gas.</p> <ul style="list-style-type: none"> ■ Chiedere eventualmente all'azienda erogatrice del gas. |

L'acqua è troppo calda

| Causa | Provvedimento |
|---|---|
| Le impostazioni della regolazione sono errate | Impostare la temperatura acqua calda desiderata (vedi pagina 18). |
| Sul display compare SERV (è stata attivata la funzione Service). | La funzione Service si disattiva automaticamente al massimo dopo 30 minuti. |

Manutenzione

Pulizia

L'apparecchio può essere pulito con un comune detergente (non abrasivo).

Ispezione e manutenzione

L'ispezione e la manutenzione di un impianto di riscaldamento sono prescritte dalla normativa vigente.

La manutenzione a intervalli regolari garantisce un riscaldamento sicuro e poco inquinante e contribuisce a risparmiare energia. A tal fine si consiglia di stipulare un contratto di ispezione e di manutenzione con un centro assistenza autorizzato.

Caldaia

Con l'aumento dell'insudiciamento della caldaia aumenta la temperatura dei gas di scarico e, conseguentemente, la dispersione di energia. Per questo motivo la caldaia deve essere pulita una volta all'anno.

Cavo rete

Non sostituire da soli un cavo rete guasto, ma farlo sostituire esclusivamente da personale autorizzato.

Spiegazione dei termini

Temperatura acqua di riscaldamento

La temperatura dell'acqua di riscaldamento che scorre verso i radiatori (corrisponde approssimativamente alla temperatura acqua di caldaia).

Temperatura acqua di caldaia

L'acqua riscaldamento nella caldaia (acqua di caldaia) viene riscaldata alla temperatura impostata sulla regolazione. La suddetta temperatura viene anche definita temperatura acqua di caldaia.

Esercizio in funzione della temperatura ambiente

Un apparecchio di regolazione da temperatura ambiente rileva la temperatura ambiente e la confronta con la temperatura ambiente desiderata e impostata. Nel caso in cui la temperatura ambiente sia inferiore rispetto al valore desiderato, la caldaia viene inserita; nel caso in cui invece la temperatura ambiente sia superiore rispetto al valore desiderato, la caldaia viene disinserita. Per effettuare le impostazioni sull'apparecchio di regolazione da temperatura ambiente collegato, attenersi a quanto riportato nelle relative istruzioni d'uso.

Avvertenza

Per raggiungere la temperatura ambiente desiderata, la temperatura acqua di caldaia deve essere impostata su un valore sufficientemente elevato.

Valvola di sicurezza

Dispositivo di sicurezza che deve essere montato nell'alimentazione acqua fredda dal centro assistenza autorizzato. La valvola di sicurezza si apre se si raggiunge una determinata pressione.

Temperatura di mandata

La temperatura dell'acqua di riscaldamento che scorre verso i radiatori (nel tubo di mandata). La temperatura dell'acqua di riscaldamento che dai radiatori scorre verso la caldaia (nella tubazione di ritorno) viene definita, di conseguenza, temperatura del ritorno.

Esercizio in funzione della temperatura esterna

Con l'esercizio in funzione della temperatura esterna, la temperatura acqua di caldaia viene regolata in funzione della temperatura esterna. A tal fine è necessario che all'impianto di riscaldamento sia collegato un sensore di temperatura applicato all'esterno dell'edificio. La temperatura esterna viene rilevata dal sensore e trasmessa alla regolazione.

Indice analitico

| | | | |
|--|--------|--------------------------------------|--------|
| A | | I | |
| Acqua troppo calda..... | 21 | Impostazione temperatura ambiente. | 16 |
| Apparecchio di regolazione da temperatura ambiente | | Inserimento dell'impianto..... | 13 |
| – con..... | 12 | Interruttore di rete..... | 10, 13 |
| – senza..... | 12 | Interruzione di corrente..... | 9 |
| | | Ispezione..... | 22 |
| C | | L | |
| Consigli | | Locali troppo freddi..... | 20 |
| – risparmio energetico..... | 9 | | |
| D | | M | |
| Disattivazione acqua calda..... | 15 | Manometro..... | 10, 13 |
| Disattivazione circuito di riscaldamento..... | 15 | Manopola..... | 12 |
| Disattivazione dell'impianto di riscaldamento..... | 14 | Manutenzione..... | 22 |
| Disattivazione riscaldamento..... | 15 | Messa fuori servizio..... | 14 |
| Disattivazione riscaldamento/acqua calda..... | 15 | Messa in funzione..... | 13 |
| Display..... | 11 | Modifica della temperatura..... | 12 |
| E | | N | |
| Elementi di regolazione..... | 10 | Non c'è acqua calda..... | 21 |
| Elementi di segnalazione..... | 10 | | |
| Eliminazione guasti..... | 20, 21 | P | |
| Esercizio in funzione della temperatura ambiente | | Produzione di acqua calda | |
| – spiegazione..... | 23 | – risparmio energetico..... | 9 |
| Esercizio in funzione della temperatura esterna..... | 12 | Programma spegnimento..... | 14 |
| – spiegazione..... | 23 | Protezione antigelo..... | 14, 15 |
| | | Pulizia..... | 22 |
| F | | R | |
| Funzionamento di prova..... | 19 | Riscaldamento | |
| Funzionamento di prova manutentore..... | 19 | – risparmio energetico..... | 9 |
| Funzionamento estivo..... | 15 | Risparmio energetico (consigli)..... | 9 |
| Funzione Service..... | 20, 21 | Rubinetto d'intercettazione gas..... | 13, 14 |
| G | | S | |
| Glossario..... | 23 | Segnalazione di guasto..... | 20, 21 |
| | | Simboli..... | 11 |
| | | Spiegazione dei termini..... | 23 |

Indice analitico (continua)

| | | |
|------------------------------------|----|--------------------------------|
| T | | Temperatura di mandata |
| Tasti..... | 10 | – spiegazione..... |
| Telecomando..... | 12 | Temperatura esterna..... |
| – con..... | 12 | Termostato ambiente..... |
| – senza..... | 12 | |
| Temperatura acqua calda..... | 18 | U |
| Temperatura acqua di caldaia..... | 16 | Unità di servizio..... |
| – spiegazione..... | 23 | |
| Temperatura acqua di riscaldamento | | V |
| – impostazione..... | 12 | Valvola di sicurezza |
| – spiegazione..... | 23 | – spiegazione..... |
| Temperatura ambiente..... | 12 | Ventilazione via finestra..... |
| – impostazione..... | 12 | |
| – risparmio energetico..... | 9 | |





A chi rivolgersi

Per chiarimenti o lavori di manutenzione e di riparazione all'impianto di riscaldamento rivolgersi alla ditta installatrice/Centro Assistenza autorizzato.

Viessmann S.r.l.
Via Brennero 56
37026 Balconi di Pescantina (VR)
Tel. 045 6768999
Fax 045 6700412
www.viessmann.com

5676 041 IT Salvo modifiche tecniche!