

Istruzioni d'uso

per il conduttore dell'impianto

VIESSMANN

Impianto di riscaldamento con regolazione Vitotronic 200, tipo HO2B/HO2C
Per esercizio in funzione delle condizioni climatiche esterne

VITODENS



Avvertenze sulla sicurezza

Per la Vostra sicurezza



Si prega di attenersi scrupolosamente alle avvertenze sulla sicurezza per evitare pericoli e danni a persone e cose.

Spiegazione delle avvertenze sulla sicurezza



Pericolo

Questo simbolo segnala il pericolo di danni a persone.



Attenzione

Questo simbolo segnala il pericolo di danni a cose e all'ambiente.

Avvertenza

Le indicazioni contrassegnate con la parola *Avvertenza* contengono informazioni supplementari.

Interessati

Le presenti istruzioni d'uso sono rivolte agli utenti dell'impianto di riscaldamento.

Questo apparecchio può venire utilizzato anche da bambini a partire dagli 8 anni di età e da persone con limitazioni delle abilità fisiche, sensorie o mentali o con scarsa esperienza e/o con conoscenze non adeguate, se sorvegliati o istruiti circa l'uso sicuro dell'apparecchio e se sono in grado di comprendere i pericoli che ne potrebbero derivare.



Attenzione

Sorvegliare i bambini quando sono nei pressi dell'apparecchio.

- I bambini non devono giocare con l'apparecchio.
- Non è consentito ai bambini di effettuare la pulizia e la manutenzione utente senza la supervisione di un adulto.

Allacciamento dell'apparecchio

- L'allacciamento e la messa in funzione dell'apparecchio possono essere eseguite solo da personale specializzato.
- Mettere in funzione l'apparecchio con i combustibili idonei.
- Attenersi a quanto indicato nelle prescrizioni di allacciamento elettrico.
- Modifiche all'installazione devono essere eseguite unicamente da personale specializzato.



Pericolo

Lavori sull'impianto di riscaldamento eseguiti in modo non adeguato possono provocare incidenti mortali.

- Gli interventi sull'impianto del gas devono essere eseguiti unicamente da installatori qualificati a norma di legge ed autorizzati dalla competente azienda erogatrice del gas.
- Gli interventi all'impianto elettrico possono essere eseguiti unicamente da personale specializzato e qualificato a norma di legge.

Interventi su apparecchiature/impianto di riscaldamento

- Effettuare le impostazioni e gli interventi sulle apparecchiature secondo le indicazioni delle presenti istruzioni d'uso.

Ulteriori interventi sull'apparecchiatura devono essere eseguiti unicamente da personale specializzato.

- Non aprire l'apparecchio.
- Non smontare i rivestimenti.

- Non modificare o rimuovere i componenti o gli accessori installati.
- Non aprire o serrare i giunti per tubi.



Pericolo

Le superfici roventi possono provocare ustioni.

- Non aprire l'apparecchio.
- Non toccare le superfici roventi di tubazioni, attacchi e tubi fumi non isolati.

Per la Vostra sicurezza (continua)**Danni all'apparecchio****Pericolo**

Gli apparecchi danneggiati mettono a rischio la Vostra sicurezza.

Controllare se l'apparecchio presenta danni esterni e, in caso affermativo, non metterlo in funzione.

Comportamento in caso di fughe di gas**Pericolo**

Pericolo di esplosione, incendio, lesioni gravi.

- Non fumare! Evitare fiamme libere e formazione di scintille. Non attivare mai luci né apparecchi elettrici.
- Chiudere il rubinetto d'intercettazione gas.
- Aprire porte e finestre.
- Allontanare le persone dalla zona di pericolo.
- Informare l'azienda erogatrice di gas ed energia elettrica e il personale specializzato dall'esterno dell'edificio.
- Interrompere l'alimentazione elettrica da una posizione sicura (dall'esterno dell'edificio).

Comportamento in caso di perdite di gas di scarico**Pericolo**

I gas di scarico possono provocare intossicazioni mortali.

- Spegnere l'impianto di riscaldamento.
- Aerare il luogo d'installazione.
- Chiudere le porte dei locali.

Comportamento in caso di incendio**Pericolo**

In presenza di fuoco sussiste il pericolo di combustione e di esplosione.

- Spegnere l'impianto di riscaldamento.
- Chiudere le valvole d'intercettazione delle tubazioni del combustibile/gas.
- Utilizzare un estintore omologato di classe d'infiammabilità ABC.

Comportamento in caso di fuoriuscita d'acqua dall'apparecchio**Pericolo**

In caso di fuoriuscita d'acqua dall'apparecchio sussiste il pericolo di scosse elettriche.

- Disinserire l'impianto di riscaldamento agendo sul disgiuntore esterno (ad es. quadro dei fusibili, distribuzione di energia elettrica domestica).
- Informare il centro assistenza autorizzato.

Comportamento in caso di guasti all'impianto di riscaldamento



Pericolo

Le segnalazioni di guasto indicano la presenza di anomalie nell'impianto di riscaldamento. Se non eliminati, i guasti possono avere conseguenze anche mortali.

Non annullare le segnalazioni di guasto ripetutamente a intervalli brevi. Rivolgersi al centro assistenza autorizzato affinché possa analizzare la causa e così eliminare il guasto.

Condizioni per il locale d'installazione



Pericolo

Se le aperture di immissione sono chiuse, l'aria di combustione può diventare insufficiente. Ciò può provocare una combustione incompleta e quindi la formazione di monossido di carbonio che rappresenta un pericolo mortale.

Non ostruire né chiudere le aperture d'immissione aria presenti.
Non apportare successive modifiche alle condizioni costruttive perché potrebbero influire negativamente sul funzionamento sicuro (ad es. posa dei cavi/tubi, rivestimenti o pareti divisorie).



Pericolo

I liquidi e i materiali facilmente infiammabili (ad es. benzina, solventi e detergenti, vernici o carta) possono provocare scoppi e incendi. Non conservare né usare queste sostanze nel locale d'installazione o nelle immediate vicinanze dell'impianto di riscaldamento.



Attenzione

Condizioni ambientali non idonee possono provocare danni all'impianto di riscaldamento e pregiudicarne la sicurezza durante il funzionamento.

- Garantire temperature ambiente superiori a 0 °C e inferiori a 35 °C.
- Evitare l'inquinamento dovuto ad idrocarburi alogeni (ad es. quelli contenuti nelle vernici, nei detergenti e nei solventi) e una forte ricaduta di polveri (ad es. lavori di molatura).
- Evitare un'umidità dell'aria costantemente alta (ad es. provocata da biancheria stesa ad asciugare).

Apparecchi d'espulsione d'aria

In caso di installazione di dispositivi di scarico dell'aria all'esterno (cappe con tubo di ventilazione, apparecchi d'espulsione aria, climatizzatori) durante l'aspirazione non si deve creare depressione. In caso di funzionamento contemporaneo della caldaia può crearsi una corrente inversa di gas di scarico.



Pericolo

Il funzionamento contemporaneo della caldaia con dispositivi di scarico dell'aria all'esterno può provocare intossicazioni mortali a causa della corrente inversa dei gas di scarico. Adottare dei provvedimenti adeguati per garantire un'alimentazione sufficiente dell'aria di combustione. Se necessario contattare il centro assistenza autorizzato.

Componenti supplementari, parti di ricambio e pezzi soggetti ad usura



Attenzione

I componenti che non sono stati collaudati con l'impianto di riscaldamento possono provocare danni all'impianto stesso o pregiudicarne il funzionamento.

Far eseguire l'installazione e la sostituzione unicamente dal centro assistenza autorizzato.

Indice

1. Informazioni	Simboli	8
	Termini specifici	8
	Impiego conforme alla norma	9
2. Informazioni preliminari	Prima messa in funzione	10
	L'impianto è preimpostato	10
	Consigli per risparmiare energia	10
	Consigli per maggiore comfort	11
3. Informazioni sull'impiego	Apertura della regolazione	12
	Unità di servizio	12
	■ Menù di base	12
	■ Ventilazione	14
	■ Menù principale	14
	Programma d'esercizio	15
	■ Programmi d'esercizio per riscaldamento, acqua calda, protezione antigelo	15
	■ Programmi d'esercizio per ventilazione	16
	■ Programmi d'esercizio particolari	16
	Programmazione delle fasce orarie	16
	■ Impostazione delle fasce orarie	17
	■ Trasmissione della programmazione delle fasce orarie ad altri giorni della settimana	18
	■ Modifica delle fasce orarie	18
	■ Cancellazione delle fasce orarie	19
	Ventilazione	20
	■ Modifica temporanea dell'intensità di ventilazione	21
	■ Modifica dell'intensità di ventilazione per un periodo di tempo prolungato	21
	Energy cockpit	21
	■ Segnalazione base nell'Energy cockpit	21
	■ Temperatura dell'impianto solare	22
	■ Rendimento energetico dell'impianto solare	23
	■ Bilancio energia in abbinamento all'impianto solare	23
	■ Temperature e stato di messa a regime (condizione di carico) del bollitore	24
	■ Situazione energetica del generatore di calore	25
	■ Potenzialità, tempi di funzionamento e consumi	25
	■ Immissione di dati aggiuntivi per il consumo di gas	26
	Preferiti	26
	■ Organizzare le opzioni di menù come preferiti	26
4. Attivazione e disattivazione	Attivazione dell'impianto di riscaldamento	27
	Disattivazione dell'impianto di riscaldamento	27
	■ Con protezione antigelo	27
	■ Senza protezione antigelo (messa fuori servizio)	27
5. Riscaldamento	Selezione circuito di riscaldamento	29
	Temperatura ambiente	29
	■ Impostazione della temperatura ambiente normale per il circuito di riscaldamento selezionato	29
	■ Impostazione della temperatura ambiente ridotta	29
	Programma d'esercizio	30
	■ Impostazione del programma d'esercizio	30
	Programmazione delle fasce orarie	30
	■ Programmazione delle fasce orarie	30
	Curva di riscaldamento	30
	■ Impostazione curva di riscaldamento	31
	Disattivazione del riscaldamento	31
	Funzione comfort	32

	■ Impostazione del “ Funzionamento comfort ,, (se presente)	32
	■ “ Conclusione del Funzionamento comfort ,,	32
	Funzione di risparmio energetico “ Funzione econom ,,	32
	■ “ Impostazione della Funzione econom ,,	32
	■ “ Conclusione della Funzione econom ,,	33
	Funzione di risparmio energetico “ Programma ferie ,,	33
	■ Impostazione del “ Programma ferie ,, (HO2B)	33
	■ Impostazione del “ Programma ferie ,, (HO2C)	34
	■ “ Annullamento o cancellazione del Programma ferie ,,	34
6. Produzione d'acqua calda	Temperatura acqua calda	35
	Programma d'esercizio	35
	■ Impostazione del programma d'esercizio	35
	Programmazione delle fasce orarie	35
	■ Programmazione delle fasce orarie	35
	■ Maggiore igiene dell'acqua sanitaria	36
	■ Produzione di acqua calda straordinaria al di fuori della programmazione delle fasce orarie	36
	■ Programmazione delle fasce orarie per la pompa ricircolo acqua calda sanitaria	36
	Disattivazione della produzione di acqua calda	37
7. Ventilazione controllata per abitazioni	Attivazione della ventilazione controllata per abitazioni	38
	Impostazione del programma d'esercizio	38
	Programmazione delle fasce orarie	38
	■ Impostazione delle fasce orarie	38
	Funzione di risparmio energetico “ Programma ferie ,,	38
	■ Impostazione del “ Programma ferie ,, (HO2B)	38
	■ Impostazione del “ Programma ferie ,, (HO2C)	39
	■ Annullamento o cancellazione del “ Programma ferie ,, (solo HO2B)	40
	Impostare il valore nominale di temperatura ambiente per ventilazione senza recupero del calore	40
	Impostazione del valore nominale della temperatura minima di mandata per la ventilazione senza recupero del calore	40
	Pulizia e sostituzione dei filtri	40
	Impostazione del funzionamento intensivo	41
	Impostazione del funzionamento a regime ridotto	41
8. Ulteriori impostazioni	Blocco del comando	42
	■ Rimuovere il blocco comando	42
	■ Modifica della password per la funzione Bloccare comando	42
	Impostazione dell'illuminazione del display	42
	Segnale acustico comando display (suono tasti)	42
	Impostazione del nome per i circuiti di riscaldamento	43
	Impostazione dell'ora esatta e della data	43
	Impostazione della lingua	43
	Immissione dei dati di contatto del centro assistenza autorizzato	43
	Selezione permanente della segnalazione di base	43
	Disattivazione del display per la pulizia	44
	Ripristino dell'impostazione di fabbrica	44
9. Verifiche	Verifica delle informazioni	45
	■ Andamento della temperatura nel bollitore	45
	■ Stratificazione della temperatura nel bollitore	45
	■ Verifica del rendimento di energia solare in abbinamento a impianti solari	45
	■ Richiamo dei dati di contatto del centro assistenza autorizzato	46
	■ Reset dati di esercizio (contatore)	46
	Verifica dell'avviso di manutenzione	46
	Verifica della segnalazione di guasto	46

Indice (continua)

	Richiamo dei testi guida	47
10. Funzionamento di prova manutentore	48
11. Cosa bisogna fare?		
	Gli ambienti sono troppo freddi	49
	Gli ambienti sono troppo caldi	50
	Non c'è acqua calda	50
	L'acqua è troppo calda	51
	“Viene visualizzato Guasto,,	51
	🔧 Vengono visualizzati e “Manutenzione,,	51
	“Viene visualizzato Comando bloccato,,	51
	“Viene visualizzato Inserim. dall'esterno,,	51
	“Viene visualizzato Programma dall'esterno,,	51
	“Viene visualizzato Controllare filtro,,	52
	Le porte/finestre si aprono con difficoltà	52
	Le porte/finestre si aprono con violenza	52
12. Manutenzione		
	Pulizia	53
	Ispezione e manutenzione	53
	■ Apparecchio	53
	■ Bollitore (se presente)	53
	■ Valvola di sicurezza (bollitore)	53
	■ Filtro impurità (se presente)	53
	Pulizia dell'impianto di ventilazione per abitazioni	54
	Pulizia o sostituzione di filtri	54
	■ Filtri nell'apparecchio di ventilazione	54
	Cavi di allacciamento danneggiati	59
13. Appendice		
	Panoramica del menù ampliato	60
	Possibilità di controllo in “Informazioni,,	60
	Spiegazione dei termini	62
	Spiegazione dei termini per la ventilazione controllata per abitazioni ...	65
	■ Ventilazione controllata per abitazioni	65
	Avvertenze per lo smaltimento	66
	■ Messa fuori servizio definitiva e smaltimento dell'impianto di riscaldamento	66
14. Indice analitico	67

Simboli

Simbolo	Significato
	Riferimento a un altro documento contenente ulteriori informazioni
	Sequenza di operazioni nelle figure: la numerazione corrisponde alla sequenza dello svolgimento dei lavori.
	Avvertimento relativo al pericolo di danni a cose e all'ambiente
	Campo sotto tensione
	Prestare particolare attenzione.
	<ul style="list-style-type: none"> ▪ Si deve udire lo scatto dovuto all'innesto del componente. oppure ▪ Segnale acustico
	<ul style="list-style-type: none"> ▪ Inserire nuovo componente. oppure ▪ In abbinamento a un utensile: pulire la superficie.
	Smaltire il componente secondo le norme vigenti.
	Consegnare il componente in un centro di raccolta autorizzato. Non smaltire il componente con i rifiuti domestici.

Termini specifici

Per una migliore comprensione delle funzioni della regolazione Vitotronic, si illustrano dettagliatamente alcuni termini specifici. I suddetti termini specifici sono contrassegnati come segue:



Ulteriori informazioni sono riportate al capitolo "Spiegazione dei termini,, in appendice.

Impiego conforme alla norma

È consentito installare e far funzionare l'apparecchio in modo conforme alle norme solo in sistemi di riscaldamento chiusi a norma EN 12828 e attenendosi a quanto riportato nelle rispettive istruzioni di montaggio, di servizio e d'uso. L'apparecchio è previsto esclusivamente per il riscaldamento di acqua che abbia caratteristiche di acqua potabile.

L'impiego conforme alla norma presuppone che sia stata eseguita un'installazione fissa in abbinamento a componenti omologati specifici per l'impianto.

L'impiego commerciale o industriale per scopi diversi dal riscaldamento degli edifici o la produzione d'acqua calda sanitaria è considerato non conforme alla norma.

Un impiego che esula da quello previsto richiede, caso per caso, l'autorizzazione da parte del costruttore.

Un uso errato o improprio dell'apparecchio (ad es. l'apertura dell'apparecchio da parte del conduttore dell'impianto) è vietato e comporta l'esclusione della responsabilità. Per uso errato s'intendono anche modifiche della funzionalità conforme alla norma di componenti del sistema di riscaldamento (ad es. la chiusura dei condotti fumi e di adduzione aria).

Prima messa in funzione

La prima messa in funzione e l'adattamento della regolazione alle condizioni locali e costruttive devono essere eseguiti a cura dei centri assistenza autorizzati.

In qualità di conduttori di un nuovo bruciatore si è tenuti a denunciarlo immediatamente al manutentore o installatore competente per l'immobile in questione. Il manutentore o l'installatore vi informerà anche delle ulteriori operazioni che saranno eseguite sul vostro bruciatore (ad es. rilevazioni periodiche, pulizia).

L'impianto è preimpostato

L'impianto di riscaldamento è preimpostato in fabbrica e pertanto è pronto a entrare in funzione:

Riscaldamento

- Tra le **06:00 e le 22:00** gli ambienti vengono riscaldati a una "**Temp. nom. ambiente**," di 20 °C (temperatura ambiente normale).
- Tra le **22:00 e le 06:00** gli ambienti vengono riscaldati a 3 °C "**Temperatura ambiente ridotta**," (temperatura ambiente ridotta, protezione antigelo).

Produzione di acqua calda

- Tra le **05:30 e le 22:00** l'acqua sanitaria viene riscaldata a 50 °C "**Temp. nom. acqua calda**,". La pompa di ricircolo eventualmente presente viene inserita.
- Tra le **22:00 e le 05:30** il bollitore non viene riscaldato. La pompa di ricircolo eventualmente presente viene disinserita.

Avvertenza

Se prima delle 22:00 ha avuto inizio una produzione di acqua calda, questa viene conclusa.

Ventilazione controllata per abitazioni

- Se alla Vitotronic è allacciato un apparecchio di ventilazione: dalle **00:00 e 24:00** funzionamento alla velocità di ventilazione "**Normale**,".

Protezione antigelo

- La protezione antigelo della caldaia e del bollitore è garantita.

Commutazione ora solare/ora legale

- La commutazione avviene automaticamente.

Data e ora

- La data e l'ora sono state impostate dal centro assistenza autorizzato.

Le singole impostazioni possono essere modificate in qualsiasi momento a seconda delle esigenze personali.

Interruzione di corrente

In caso di interruzione di corrente tutte le impostazioni rimangono memorizzate.

Consigli per risparmiare energia

Riscaldamento

- **Temperatura ambiente normale** (vedi pagina 29): Non surriscaldare gli ambienti. Ogni grado in meno equivale a una riduzione dei costi di riscaldamento del 6 % circa. Non impostare una temperatura ambiente normale ("**Temp. nom. ambiente**,") superiore a 20 °C.
- **Programmazione delle fasce orarie** (vedi pagina 16): Di giorno riscaldare i locali alla temperatura ambiente normale e di notte a quella ridotta. Per l'impostazione ricorrere alla programmazione delle fasce orarie.
- **Programma d'esercizio:** Se non si desidera riscaldare gli ambienti, scegliere uno dei seguenti programmi d'esercizio:
 - "**Solo acqua calda**," (vedi pagina 35): se d'estate non si intende riscaldare gli ambienti ma si vuole disporre di acqua calda.
 - "**Programma spegnimento**," (vedi pagina 27): se non si intende riscaldare per lungo tempo gli ambienti, né tanto meno si necessita di acqua calda.
- **Breve assenza** (vedi pagina 32): Per ridurre la temperatura ambiente, ad es. in caso di assenza per acquisti. Selezionare a tale scopo la "**Funzione econom**,".
- **Ferie/vacanze** (vedi pagina 29): In caso di assenze prolungate (viaggi), impostare il "**Programma ferie**,": la temperatura ambiente viene ridotta e la produzione di acqua calda viene disinserita.

Consigli per risparmiare energia (continua)

- **Ventilazione:**
Per aerare manualmente chiudere le valvole termostatiche. Aprire completamente le finestre per breve tempo.
- **Persiane:**
Al tramonto, chiudere le persiane (se presenti).
- **Valvole termostatiche:**
Regolare correttamente le valvole termostatiche.
- **Radiatori:**
Non coprire i radiatori e le valvole termostatiche.

Produzione d'acqua calda

- **Pompa di ricircolo** (vedi pagina 36):
Attivare la pompa di ricircolo solo per le fasce orarie in cui viene prelevata regolarmente acqua calda. Per l'impostazione ricorrere alla programmazione delle fasce orarie.
- **Consumo acqua calda:**
Prediligere la doccia al bagno. Con una doccia viene consumata di regola meno energia che con un bagno.

Consigli per maggiore comfort

Riscaldamento

- **Temperatura ambiente normale** (vedi pagina 29):
in “Temp. nom. amb.,” nel menù di base è sempre possibile impostare la temperatura benessere.
- **Programmazione delle fasce orarie** (vedi pagina 16):
Ricorrere alla programmazione delle fasce orarie. Nella programmazione delle fasce orarie è possibile impostare fasce orarie con temperature ambiente differenti ad es. dal giorno alla notte.
- **Curva di riscaldamento** (vedi pagina 30):
La curva di riscaldamento consente di adattare individualmente l'impianto di riscaldamento al fabbisogno di calore degli ambienti. Un'impostazione corretta garantisce il raggiungimento della temperatura benessere durante tutto l'anno.
- **“Funzionamento comfort,”** (vedi pagina 32):
impostare il “Funzionamento comfort,” se si desidera riscaldare gli ambienti a una temperatura diversa da quella prevista dalla programmazione delle fasce orarie.
Esempio: a tarda sera, la programmazione delle fasce orarie prevede una temperatura ambiente ridotta, ma i vostri ospiti si trattengono più a lungo.

Ventilazione controllata per abitazioni

Se alla Vitotronic è allacciato un apparecchio di ventilazione.

- **Breve assenza:**
ridurre la ventilazione nel campo d'indicazione Ventilazione. Selezionare al riguardo la “Funzione econom.,” o il programma d'esercizio “Funz. base.,”
- **Ferie/vacanze** (vedi pagina 38):
In caso di assenze prolungate (viaggi), impostare il “Programma ferie.,”:
la velocità di ventilazione viene ridotta, la temperatura ambiente viene ridotta e la produzione di acqua calda viene disinserita.

Per ulteriori funzioni di risparmio energetico della regolazione Vitotronic rivolgersi al centro assistenza autorizzato.

Produzione di acqua calda

- **Programmazione delle fasce orarie** (vedi pagina 35 e 36):
Ricorrere alla programmazione delle fasce orarie per la produzione di acqua calda.
Ricorrere alla programmazione delle fasce orarie per la pompa di ricircolo. Nelle fasce orarie impostate, l'acqua calda è disponibile nei punti di prelievo alla temperatura desiderata.

Ventilazione controllata per abitazioni

Se alla Vitotronic è allacciato un apparecchio di ventilazione.

- **Umidità elevata dell'aria e/o abbondante formazione di odori**, ad es. mentre si cucina:
aumentare la velocità di ventilazione. A tale scopo selezionare “Funz. intensivo.,” (vedi pagina 38).

Apertura della regolazione



Fig. 1

Unità di servizio

Tutte le impostazioni dell'impianto di riscaldamento possono essere effettuate in modo centralizzato sull'unità di servizio della regolazione.

Avvertenza

Le istruzioni d'uso valgono per "varianti di display,, differenti, perciò sono raffigurate 2 schermate.

Le impostazioni possono essere eseguite anche con i telecomandi, se questi sono installati nei vostri ambienti.



Istruzioni d'uso telecomando

Se non si eseguono comandi per un tempo prolungato appare il **salvaschermo**:

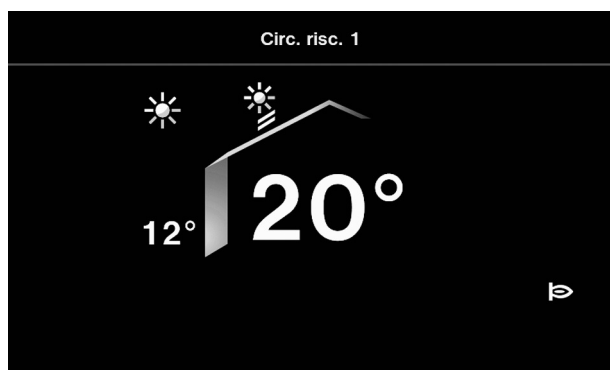

Fig. 2 HO2B



Fig. 3 HO2C

Sono a disposizione 2 **livelli operativi**:

- Il menù di base: vedi pagina 12
- Il menù principale (vedi pagina 14)

L'unità di servizio è dotata di **touch-screen**. Per le impostazioni e le verifiche toccare i pulsanti previsti.

Menù di base

Nel menù di base si può scegliere tra 4 campi d'indicazione:

- Segnalazione di base Riscaldamento
- Ventilazione
- Energy cockpit
- Preferiti

Allo stato di fornitura, dopo aver acceso e toccato  appare sempre la segnalazione di base "**Riscaldamento**,,. Se si desidera selezionare un altro campo d'indicazione, vedi pagina 43.

Come richiamare il menù di base:





- Il salvaschermo è attivo:
toccare un qualsiasi punto del display.
- Ci si trova nel menù principale:
toccare .

Compare la segnalazione di base.

Unità di servizio (continua)

Con ◀▶ si raggiungono i campi d'indicazione:

- Energy cockpit
- Preferiti
- Ventilazione

- Funzionamento comfort  o 
- Funzione economizzatrice  o 

Segnalazione di base “Riscaldamento,,

Nella segnalazione di base (vedi fig. seguente) è possibile inserire e richiamare le impostazioni di uso più frequente:

- Valore nominale di temperatura ambiente
- Programma d'esercizio



Fig. 4 HO2B



Fig. 5 HO2C









Indicazioni della temperatura





- 12° Temperatura esterna momentanea
- 20° valore nominale di temperatura ambiente impostato

Simboli e pulsanti











I simboli non sono visualizzati costantemente sul display, ma appaiono in funzione della tipologia dell'impianto e dello stato d'esercizio.

Simboli

-  oppure  Protezione antigelo attiva
-  oppure  Riscaldamento a temperatura ambiente normale (temperatura benessere)
-  oppure  Riscaldamento a temperatura ambiente ridotta.
-  oppure  In abbinamento a un impianto solare: pompa del circuito solare in funzione

-  oppure  Ventilazione controllata per abitazioni in funzione, con indicazione della velocità di ventilazione
-  oppure  Bruciatore in funzione



Pulsanti nella segnalazione di base

-  oppure  Per aumentare il valore della temperatura ambiente normale.
-  oppure  Per diminuire il valore della temperatura ambiente normale.
-  oppure 
-  oppure 
-  oppure  Per impostare il programma d'esercizio (programmi d'esercizio, vedi pagina 15).



Unità di servizio (continua)

 oppure  Per attivare/disattivare il funzionamento comfort.

 oppure  Per attivare/disattivare la funzione economizzatrice.

Avvertenza

Se nel proprio impianto di riscaldamento non è prevista la produzione di acqua calda, il pulsante  non appare.

Pulsanti nella riga d'intestazione

“Menu,, o 



Per richiamare il menù principale.

“ **Circuito di riscaldamento 1 2 3,,** Per selezionare il circuito di riscaldamento.



Avvertenza
La selezione è possibile solo se almeno 2 circuiti di riscaldamento sono comandabili.



Pulsanti nella barra inferiore

 oppure  Per tornare al menù di base.

 oppure  Per tornare al passaggio precedente del menù o per interrompere un'impostazione già iniziata.

 oppure  Per richiamare un testo guida.

 oppure  Per richiamare segnalazione di guasto e avvisi di manutenzione.

 oppure  Menù di base: per richiamare l'Energy cockpit o i preferiti selezionati.

Menù principale:
Per sfogliare il menù.

Energy cockpit

Nel campo d'indicazione Energy cockpit sono riportate le informazioni sulle situazioni energetiche dell'impianto di riscaldamento e dei suoi componenti. Per ulteriori dati vedi pagina 21.

Quando si richiama per la prima volta l'Energy cockpit appare una nota informativa.

- Se si conferma l'informazione con **OK** si apre l'Energy cockpit. Successivamente l'informazione non appare più.
- Se si seleziona Annulla, l'informazione apparirà nuovamente al richiamo successivo dell'Energy cockpit.

Preferiti

Nel campo d'indicazione “Preferiti,, è possibile organizzare le opzioni di menù usate più frequentemente. Per ulteriori dati vedi pagina 26.

Ventilazione





Nel campo d'indicazione “Ventilazione,, è possibile selezionare le velocità di ventilazione e visualizzare quella attuale. Per ulteriori dati vedi pagina 20.

Menù principale

Nel menù ampliato è possibile effettuare e richiamare **tutte** le impostazioni comprese nella gamma delle funzioni della regolazione.

La panoramica del menù è a pagina 60.

Come richiamare il menù principale:

- Il salvaschermo è attivo: toccare un qualsiasi punto del display e poi “Menu,, oppure .
- Se ci si trova nel menù di base: toccare “Menu,, oppure .
- Se ci si trova in una parte qualsiasi del menù: toccare  e poi “Menu,, oppure .

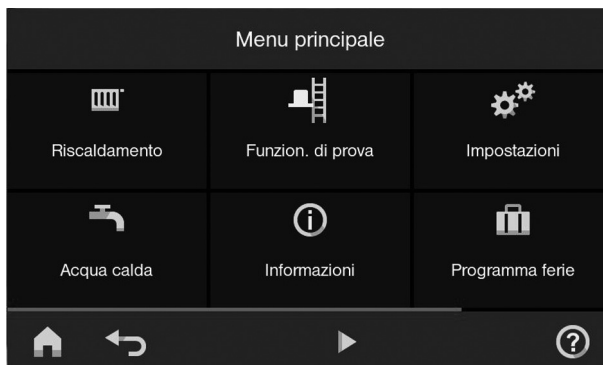

Fig. 6 HO2C

Unità di servizio (continua)



Fig. 7 HO2B



- (A) Barra superiore
- (B) Barra inferiore

Programma d'esercizio

Programmi d'esercizio per riscaldamento, acqua calda, protezione antigelo

Avvertenza

Produzione acqua calda  appare solo se la caldaia è dotata di questa funzione.

Simbolo	Programma d'esercizio	Funzione
Riscaldamento e produzione di acqua calda		
	“Riscald. e acqua calda,,	<ul style="list-style-type: none"> ▪ Gli ambienti del circuito di riscaldamento selezionato vengono riscaldati secondo le impostazioni della temperatura ambiente e della programmazione delle fasce orarie: vedi capitolo “Riscaldamento,,). ▪ L'acqua calda viene riscaldata secondo le impostazioni della temperatura acqua calda e della programmazione delle fasce orarie (vedi capitolo “Produzione di acqua calda,,).
Produzione di acqua calda		
	“Solo acqua calda,,	<ul style="list-style-type: none"> ▪ L'acqua calda viene riscaldata secondo le impostazioni della temperatura acqua calda e della programmazione delle fasce orarie (vedi capitolo “Produzione di acqua calda,,). ▪ Nessun riscaldamento ▪ Protezione antigelo della caldaia e del bollitore attiva.
Protezione antigelo		
	“Programma spegnimento,,	<ul style="list-style-type: none"> ▪ Nessun riscaldamento ▪ Nessuna produzione di acqua calda ▪ Protezione antigelo della caldaia e del bollitore attiva.

Programma d'esercizio (continua)

Programmi d'esercizio per ventilazione

Programma d'esercizio	Stato di esercizio	Portata volumetrica dell'aria	Velocità di ventilazione
"Programma spegnimento,,	—	Nessuna ventilazione	0
"Funz. base,,	—	Portata volumetrica minima dell'aria	1
"Funz. automatico,,	"Ridotto,,	Portata volumetrica ridotta dell'aria Circa il 70 % della portata volumetrica nominale dell'aria, vedi stato di esercizio " Normale,,	2
	"Normale,,	Portata volumetrica normale dell'aria Se nell'abitazione è installato un sensore di umidità o/e di CO ₂ , la portata volumetrica dell'aria verrà adeguata a seconda dell'umidità dell'aria o/e della concentrazione di CO ₂ .	3
	"Intenso,,	Portata volumetrica massima dell'aria Circa il 125 % della portata volumetrica nominale dell'aria, vedi stato di esercizio " Normale,,	4

Avvertenza

Le portate volumetriche dell'aria per "**Ridotto,,**", "**Normale,,**" e "**Intensivo,,**" vengono impostate dal centro assistenza autorizzato.

Programmi d'esercizio particolari

Programmi d'esercizio particolari:

- "**Asciugatura sottofondo pavimento,,**
Questa funzione viene attivata dal centro assistenza autorizzato. Permette di asciugare correttamente il sottofondo pavimento secondo una programmazione delle fasce orarie predefinita e non modificabile (profilo temperatura-tempo). Le impostazioni dell'utente per il riscaldamento non saranno attive per tutta la durata dell'asciugatura sottofondo pavimento (max. 32 giorni). Questa funzione può essere modificata o disattivata dal centro assistenza autorizzato.
- "**Inserimento esterno,,**
Il programma d'esercizio impostato sulla regolazione è stato commutato mediante un apparecchio di commutazione esterno, ad es. completamento EA1. La funzione non è modificabile tramite la regolazione.

- "**Programma esterno,,**
Il programma d'esercizio viene commutato da un'interfaccia di comunicazione (ad es. Vitocom 100). La funzione è modificabile tramite la regolazione.
- "**Programma ferie,,** (vedi pagina 29)

Avvertenza

I programmi d'esercizio particolari vengono visualizzati in modo alternato alla temperatura acqua di caldaia. Nel menù ampliato è possibile verificare il programma d'esercizio impostato richiamando "**Informazioni,,**" (vedi pagina 45).

Programmazione delle fasce orarie

Di seguito viene illustrata la procedura per l'impostazione della programmazione delle fasce orarie sull'esempio del riscaldamento circuito di riscaldamento 1. Le particolarità delle singole programmazioni delle fasce orarie sono riportate nei rispettivi capitoli.

La programmazione delle fasce orarie può essere impostata per le funzioni seguenti:

- Riscaldamento
- Produzione d'acqua calda
- Pompa ricircolo acqua calda sanitaria
- Ventilazione controllata per abitazioni

Programmazione delle fasce orarie (continua)

- Nella programmazione delle fasce orarie la giornata viene suddivisa in intervalli, ossia in cosiddette **fasce orarie**.
- È possibile selezionare più fasce orarie al giorno:
 - fino a 4 fasce orarie per riscaldamento, produzione di acqua calda e pompa ricircolo acqua calda sanitaria
 - fino a 8 fasce orarie per ventilazione controllata per abitazioni
- Impostare per ogni fascia l'orario di avvio e l'orario di conclusione.
- La programmazione delle fasce orarie può essere impostata **individualmente**, uguale o diversa per ogni giorno della settimana.
- Nel menù principale, alla voce **“Informazioni,,** è possibile verificare quali fasce orarie sono programmate (vedi da pagina 45).

All'interno delle fasce orarie sono attive le seguenti funzioni:

- Durante il riscaldamento gli ambienti vengono riscaldati a temperatura ambiente normale.
- Durante la produzione di acqua calda l'acqua sanitaria viene riscaldata nel bollitore alla temperatura nominale dell'acqua calda.
- La pompa ricircolo acqua calda sanitaria è in funzione.
- La ventilazione controllata per abitazioni si trova nel Funzionamento automatico.

Impostazione delle fasce orarie

Esempio

- Programmazione delle fasce orarie del circuito di riscaldamento 1 per il giorno della settimana **“Lunedì,,**
- Fascia oraria 1: dalle 5.30 alle 9.00
- Fascia oraria 2: ad es. dalle 16:30 alle 22:00 o dalle 19:00 alle 22:00

Tra le suddette fasce orarie il riscaldamento ha luogo a temperatura ridotta.

Toccare i seguenti tasti a video:

1. **“Menu,,/“☰,,**
2. **“Riscaldamento,,**
3. **Circ. risc. 1**
4. **“Programm. fasce orarie,,**
5. **“Lu,,**
6. **“Modifica,,/“✎,,**

7. **^/∨** per selezionare l'orario di avvio e di conclusione della fascia oraria 1. La barra nel diagramma orario viene adattata.



Fig. 8 HO2B

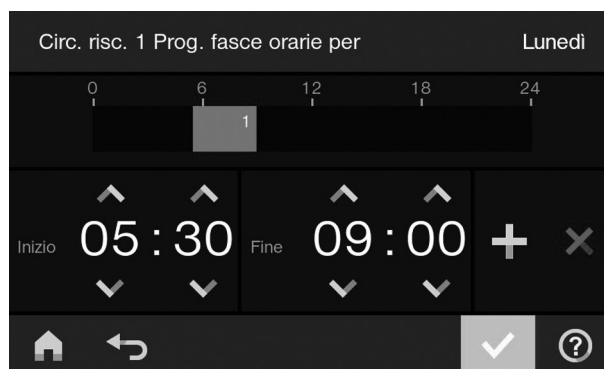

Fig. 9 HO2C

Interruzione anticipata dell'impostazione di una fascia oraria

Toccare **←**.

8. **+** per generare la fascia oraria 2.

Programmazione delle fasce orarie (continua)

9.  per selezionare l'orario di avvio e di conclusione della fascia oraria 2. La barra nel diagramma orario viene adattata (a seconda del tipo di regolazione variano le visualizzazioni).



Fig. 10 HO2B



Fig. 11 HO2C

10.  per confermare

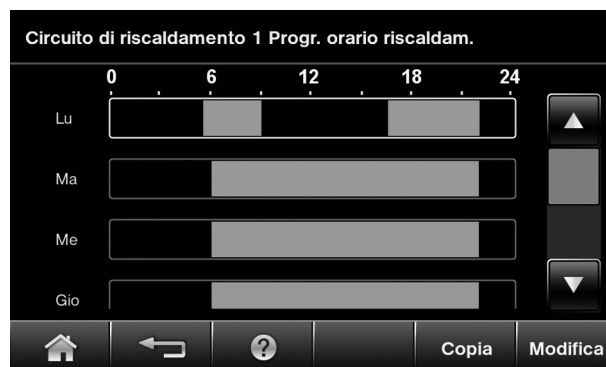



Fig. 12 HO2B



Fig. 13 HO2C

11.  per uscire dalla programmazione delle fasce orarie



Trasmissione della programmazione delle fasce orarie ad altri giorni della settimana

Si può copiare la **programmazione delle fasce orarie per altri giorni della settimana**.

Si vuole attivare per i giorni da martedì a venerdì la stessa programmazione delle fasce orarie impostata per lunedì.

Toccare i seguenti tasti a video:

1. **"Menu,,**
2. **"Riscaldamento,,**
3. **Circ. risc. 1**

4. **"Programm. fasce orarie,,**
5. **"Lu,,**
6. **"Copia,,**
7. **"Ma,, , "Me,, , "Gi,, , "Ve,,**
8. **OK/** per confermare

9.  per uscire dalla programmazione delle fasce orarie

Modifica delle fasce orarie

Esempio:

Si vuole modificare l'orario di avvio della fascia oraria 2 per **Lunedì** impostandolo alle ore 19:00.

Toccare i seguenti tasti a video:

1. **"Menu,,**

2. **"Riscaldamento,,**
3. **Circ. risc. 1**
4. **"Programm. fasce orarie,,**
5. **"Lu,,**

Programmazione delle fasce orarie (continua)

6. **“Modifica,,/”**
7. **➤** per fascia oraria 2
8. **✓** per l'orario avvio della fascia oraria 2. La barra nel diagramma orario viene adattata.
9. **OK/✓** per confermare
10. **🏠** per uscire dalla programmazione delle fasce orarie



Fig. 14 HO2B

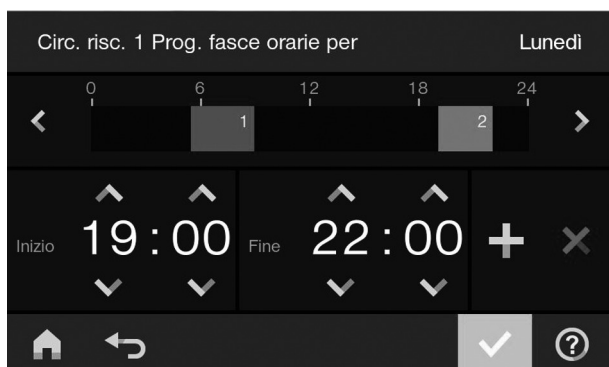

Fig. 15 HO2C

Cancellazione delle fasce orarie

Esempio:

Si vuole cancellare la fascia oraria 2 per **Lunedì**.

Toccare i seguenti tasti a video:

1. **“Menu,,/”**
2. **“Riscaldamento,,**
3. **Circ. risc. 1**
4. **“Programm. fasce orarie,,**
5. **“Lu,,** per il giorno da selezionare
6. **“Modifica,,/”**
7. **➤** per fascia oraria 2

Programmazione delle fasce orarie (continua)

8. ✕ per cancellare la fascia oraria

9. OK/✓ per confermare

10. 🏠 per uscire dalla programmazione delle fasce orarie



Fig. 16 HO2B

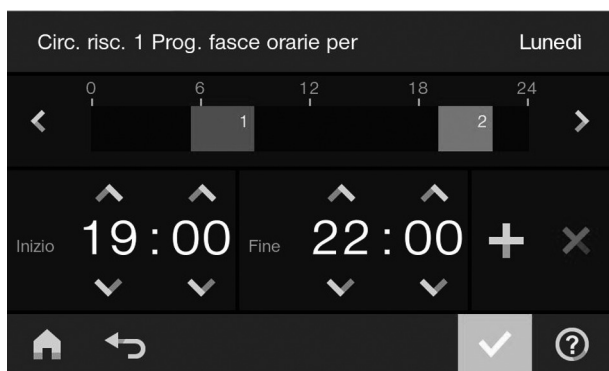

Fig. 17 HO2C

Ventilazione

Se alla Vitotronic è allacciato un apparecchio di ventilazione per abitazioni.

Nel campo d'indicazione Ventilazione è possibile selezionare l'intensità di ventilazione in base alle esigenze attuali. Il sistema di ventilazione è preimpostato in fabbrica. Allo stato di fornitura è impostata la velocità di ventilazione "Normale,,.

Il simbolo della funzione impostata è evidenziato in bianco.

Per ulteriori informazioni sulla ventilazione controllata per abitazioni vedi pagina 38.



Fig. 18 Schermata per HO2B

Ventilazione (continua)**Modifica temporanea dell'intensità di ventilazione**

L'intensità di ventilazione può essere modificata in base alle proprie esigenze attuali. Successivamente essa ritorna alla velocità di ventilazione impostata nel programma d'esercizio.

- **Riduzione dell'intensità di ventilazione**

Toccare:



oppure 

La funzione economizzatrice rimane attiva per 12 ore.

- **Aumento dell'intensità di ventilazione**

Toccare:





oppure 

Il funzionamento intensivo rimane attivo per 2 ore.

Modifica dell'intensità di ventilazione per un periodo di tempo prolungato

L'intensità di ventilazione può essere modificata per un periodo di tempo prolungato in base alle proprie esigenze attuali. La ventilazione controllata per abitazioni funziona quindi, indipendentemente dal programma d'esercizio impostato, ad una velocità di ventilazione selezionabile.

Toccare i seguenti tasti a video:

1. 
2.  per la velocità di ventilazione desiderata

3. Per terminare il funzionamento continuo, toccare nuovamente:

**Avvertenza**

Il funzionamento continuo termina anche se si attiva il funzionamento intensivo o la funzione economizzatrice.

Energy cockpit

Nell'Energy cockpit si possono richiamare le seguenti informazioni sulla situazione energetica del proprio impianto di riscaldamento:

- attuali temperature dell'impianto solare termico (se disponibile nell'impianto)
- rendimento energetico dell'impianto solare termico rilevato in periodi diversi degli ultimi 2 anni
- bilancio energia dell'impianto di riscaldamento in abbinamento all'impianto solare termico rilevato in periodi diversi degli ultimi 2 anni
- temperature e stato di messa a regime (condizione di carico) del bollitore
- consumo di energia del generatore di calore (consumo di gas e di energia elettrica)

Segnalazione base nell'Energy cockpit

I componenti presenti nell'impianto vengono raffigurati graficamente. Alcune informazioni sui componenti vengono raffigurate nella segnalazione di base. Per ricevere ulteriori informazioni toccare il rispettivo componente dell'impianto. Vedi anche i capitoli seguenti.

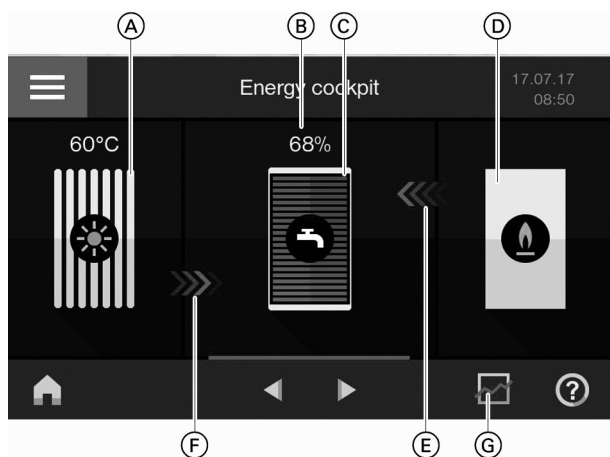

Fig. 19 HO2C

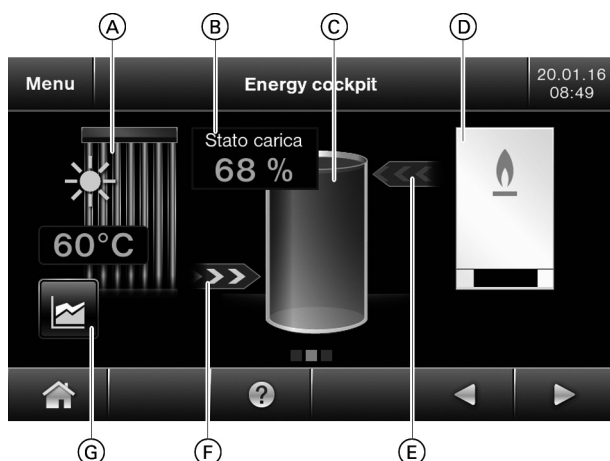

Fig. 20 Schermata HO2B con Vitodens 300

- (A) Impianto solare termico
Verifica del rendimento energetico (vedi pagina 23)
- (B) Stato di messa a regime del bollitore
Indicazione a seconda del tipo di bollitore
- (C) Bollitore
Verifica delle temperature e degli stati di messa a regime (vedi pagina 24)
- (D) Generatore di calore (caldaia)
Verifica della situazione energetica (vedi pagina 25)
- (E) Riscaldamento del bollitore tramite il generatore di calore attivo (frecche rosse e animate)
- (F) Riscaldamento del bollitore tramite l'impianto solare attivo (frecche gialle e animate)
- (G) Richiamo del bilancio energia dell'impianto solare (vedi pagina 23)

Avvertenza

La raffigurazione del generatore di calore e del bollitore dipende dai prodotti usati nell'impianto. Nel caso dei generatori di calore con bollitore integrato, quest'ultimo è raffigurato come integrato nel generatore di calore.

Temperatura dell'impianto solare

La temperatura attuale dell'impianto solare viene visualizzata permanentemente nella segnalazione di base dell'Energy cockpit.

Energy cockpit (continua)

Rendimento energetico dell'impianto solare

È possibile verificare il rendimento energetico dell'impianto solare degli ultimi 2 anni. I valori sono visualizzati in chilowattora.

È possibile richiamare i seguenti periodi:

- gli ultimi 7 giorni incluso il giorno attuale
- le ultime 52 settimane inclusa la settimana attuale
- gli ultimi 12 mesi incluso il mese attuale
- gli ultimi 2 anni incluso l'anno attuale

Avvertenza

È possibile richiamare i periodi superiori a 7 giorni solo in abbinamento al bollitore appositamente equipaggiato.

1. Con ◀▶ richiamare l'Energy cockpit nel menù di base.
2. Toccare il collettore.
3. Toccare il periodo desiderato.
I rendimenti energetici vengono raffigurati graficamente.

4. Toccare il diagramma di un periodo (ad es. giorno). Il rendimento energetico di questo periodo viene visualizzato come valore numerico.



Fig. 21 HO2B

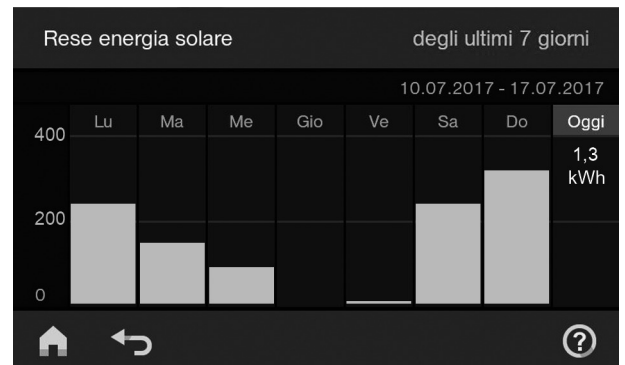

Fig. 22 HO2C

Bilancio energia in abbinamento all'impianto solare

È possibile verificare la situazione energetica dell'intero impianto di riscaldamento. La quantità di calore generata dall'impianto solare e il consumo di gas sono visualizzati in chilowattora.

È possibile richiamare i seguenti periodi:

- Gli ultimi 7 giorni incluso il giorno attuale
- Le ultime 52 settimane inclusa la settimana attuale
- Gli ultimi 12 mesi incluso il mese attuale
- Gli ultimi 2 anni incluso l'anno attuale

Avvertenza

È possibile richiamare i periodi superiori a 7 giorni solo in abbinamento al bollitore appositamente equipaggiato.

1. Con ◀▶ richiamare l'Energy cockpit nel menù di base.
2. Toccare  sotto o accanto al collettore.

3. Toccare il periodo desiderato.



Fig. 23 HO2B

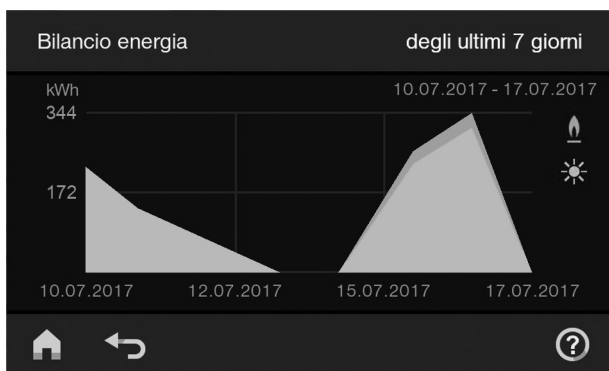

Fig. 24 HO2C

Il bilancio energia viene raffigurato graficamente.

- Il campo rosso o blu (a seconda del tipo di regolazione) indica il volume di gas consumato.
- Il campo giallo mostra la quantità di calore prodotta dall'impianto solare.

Temperature e stato di messa a regime (condizione di carico) del bollitore

Per il bollitore si possono eseguire le seguenti verifiche e funzioni:

- Temperature dell'acqua calda
- Stato di messa a regime (condizione di carico), a seconda del tipo di bollitore
- Procedura di accensione al momento in corso:
 - Frecche rosse animate: riscaldamento tramite caldaia
 - Frecche gialle animate: Riscaldamento tramite l'impianto solare
- Avvio di un riscaldamento straordinario del bollitore da parte della caldaia (solo se l'attuale programma d'esercizio riscaldamento del bollitore non è attivo)

1. Con ◀▶ richiamare l'Energy cockpit nel menù di base.
2. Toccare il bollitore per richiamare ulteriori temperature e stati di messa a regime.

Avvio del riscaldamento straordinario del bollitore

Toccare i seguenti tasti a video:



“**Carico straord. del bollitore**„/☑, per avviare un riscaldamento straordinario del bollitore da parte della caldaia.

Il bollitore viene riscaldato fino al valore nominale temperatura acqua calda impostato.

Per disattivare in anticipo il riscaldamento del bollitore, toccare nuovamente “**Carico del bollitore unico**„.

2. **OK/✓** per confermare

Energy cockpit (continua)**Situazione energetica del generatore di calore**

È possibile verificare le seguenti informazioni sulla situazione energetica e sui dati di esercizio del generatore di calore:

- potenzialità attuale
- tempo di funzionamento (ore di esercizio)
- Consumo di energia
- Consumo di gas

Avvertenza

L'Energy cockpit consente al conduttore dell'impianto di ricevere, anche durante l'anno, informazioni sul consumo termico ed elettrico del proprio impianto di riscaldamento. Il calcolo di questi valori avviene considerando i componenti utilizzati dell'impianto e il comportamento degli utenti (ad es. tempo di funzionamento e fattore di carico). Parametri specifici per l'impianto (ad es. altezza d'installazione o versione del sistema di scarico fumi) possono causare differenze tra i valori di consumo visualizzati e quelli effettivi.

Per ottenere una maggiore precisione nella visualizzazione si consiglia al conduttore dell'impianto di immettere il potere calorifico superiore, il fattore di correzione gas e i livelli contatore del gas. Ciò nonostante si possono comunque verificare scostamenti a causa di condizioni ambientali stagionali e di altri fattori. Occorre perciò tener conto che i valori visualizzati sono il risultato di calcoli e non di effettive misurazioni con appositi dispositivi. L'energy cockpit serve a visualizzare i consumi finora verificatisi e anche i consumi maggiori e minori realizzati in determinati periodi di riferimento. L'impiego come base per un conteggio vincolante non è possibile.

Per l'immissione di dati supplementari vedi pagina 26.

Potenzialità, tempi di funzionamento e consumi

1. Con  richiamare l'Energy cockpit nel menù di base.

2. Toccare il bollitore per richiamare l'attuale potenzialità e il tempo di funzionamento.
Per l'azzeramento del tempo di funzionamento vedi pagina 46.

3. Consumo di energia

Toccare “**Consumo di energia**,,.

4. Toccare il periodo desiderato.

È possibile richiamare i seguenti periodi:

- Gli ultimi 7 giorni incluso il giorno attuale
- Le ultime 52 settimane inclusa la settimana attuale
- Gli ultimi 12 mesi incluso il mese attuale
- Gli ultimi 2 anni incluso l'anno attuale

5. Toccare il diagramma di un periodo (ad es. giorno).
Il consumo di energia di questo periodo viene visualizzato come valore numerico.

6. Consumo di gas

Toccare “**Consumo di gas**,,.

7. Toccare il periodo desiderato.

È possibile richiamare i seguenti periodi:

- Gli ultimi 7 giorni incluso il giorno attuale
- Le ultime 52 settimane inclusa la settimana attuale
- Gli ultimi 12 mesi incluso il mese attuale
- Gli ultimi 2 anni incluso l'anno attuale

Il consumo di gas per il riscaldamento viene raffigurato in rosso.

Il consumo di gas per la produzione di acqua calda viene raffigurato in giallo.

8. Toccare il diagramma di un periodo (ad es. giorno).
Il consumo di gas di questo periodo viene visualizzato come valore numerico.

Immissione di dati aggiuntivi per il consumo di gas

Per visualizzare dati più precisi sui consumi del gas è possibile immettere come valori di riferimento i livelli del proprio contatore del gas. La prima immissione va eseguita subito dopo la messa in funzione o all'inizio del periodo di riscaldamento. La seconda immissione va eseguita al termine del periodo di riscaldamento, in modo da garantire che nel periodo appena trascorso siano stati consumati almeno 100 m³ di gas. Se necessario ripetere tale procedura per il periodo di riscaldamento successivo. Più valori di riferimento s'immettono, più precisi saranno i consumi di gas visualizzati.

Avvertenza

- Non avviene alcuna correzione retroattiva dei valori già registrati.
- Al contatore del gas non devono essere allacciate altre utenze.

1. Con ► richiamare l'Energy cockpit nel menù di base.
2. Toccare il generatore di calore.
3. Toccare **“Consumo di gas,,,**
4. Toccare **“Immissione livello contatore,,,**
5. Confermare l'avvertenza con **“Sì,,/✓**.
6. Toccare il campo di immissione.
7. Immettere il livello contatore letto.
Con ← si cancellano i valori precedenti
8. Confermare 2 volte con **OK/✓**
9. Dopo alcuni mesi (possibilmente al termine del periodo di riscaldamento) immettere l'attuale livello contatore come 2° valore. Per la procedura vedi sopra.

10. Se, dopo un certo periodo di tempo, si desidera immettere ulteriori valori:
Spostare verso l'alto il valore immesso per ultimo. A tale scopo toccare **“Sposta 2 su 1,,**. Per l'ulteriore procedura vedi le sequenze di operazioni descritte in precedenza.

Immetti qualità di gas

Qui è possibile immettere i valori per il potere calorifico superiore del gas impiegato e relativo fattore di correzione. Entrambi i valori si possono ricavare dalla bolletta del gas. Nel caso non si disponesse della bolletta richiedere i valori all'azienda erogatrice del gas.

Avvertenza

Al contatore del gas non devono essere allacciate altre utenze.

1. Con ► richiamare l'Energy cockpit nel menù di base.
2. Toccare il generatore di calore.
3. Toccare **“Consumo di gas,,,**
4. Toccare **“Immissione qualità gas,,,**
5. Toccare i campi di immissione.
6. Digitare il rispettivo valore.
Con ← si cancellano i valori precedenti
7. Confermare 2 volte con **OK/✓**.

Preferiti

Organizzare le opzioni di menù come preferiti

Le opzioni di menù preferite possono essere scelte all'interno di un elenco che si richiama con il tasto a video **“Preferiti,,**. La selezione si può modificare in qualsiasi momento.

Toccare i seguenti tasti a video:

1. ► finché non appare l'opzione di menù **“Selezione preferiti,,**,

2. **“Selezione preferiti,,/“** „
Appare l'elenco delle opzioni di menù selezionabili.
3. Toccare l'opzione desiderata. La selezione viene evidenziata da un segno di spunta.
È possibile scegliere 11 opzioni di menù al massimo.
4. **OK/✓** per confermare

Attivazione dell'impianto di riscaldamento

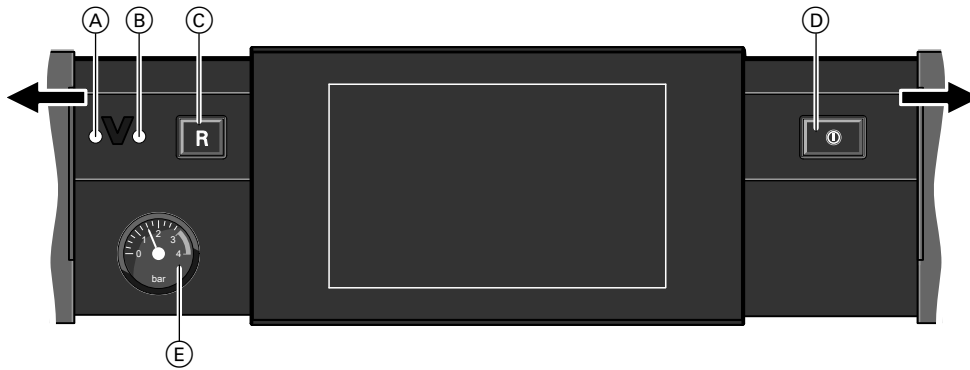

Fig. 25

- | | |
|-----------------------------------|--|
| (A) Spia di guasto (rossa) | (D) Interruttore generale |
| (B) Spia di funzionamento (verde) | (E) Manometro (segnalazione pressione impianto di riscaldamento) |
| (C) Tasto di sblocco | |

Informarsi presso il centro assistenza autorizzato circa:

- Valore necessario di pressione dell'impianto
 - Posizione dei componenti seguenti:
 - manometro
 - rubinetto d'intercettazione gas
 - aperture di riempimento e di aerazione
1. Controllare la pressione dell'impianto di riscaldamento sul manometro. Se l'indicatore del manometro si trova al di sotto di 1,0 bar, la pressione dell'impianto è troppo bassa. Riempire d'acqua oppure informare il centro di assistenza autorizzato.
 2. Per funzionamento **a camera aperta**:
Verificare che le aperture di aerazione del locale d'installazione siano aperte e non ostruite.
 3. Aprire il rubinetto d'intercettazione gas.
 4. Inserire la tensione di rete, ad es. agendo sul singolo fusibile o sull'interruttore generale.
 5. Inserire l'interruttore generale.
Dopo breve tempo compare sul display il menù di base. La spia di funzionamento verde si accende. L'impianto di riscaldamento e, se presenti, anche i telecomandi, sono ora pronti ad entrare in funzione.

Avvertenza

Con il funzionamento a camera aperta l'aria di combustione viene prelevata dal locale dove è installata la caldaia.

Disattivazione dell'impianto di riscaldamento

Con protezione antigelo

Selezionare per **ogni** circuito di riscaldamento il programma d'esercizio "**Programma spegnimento**„.

- Nessun riscaldamento
- Nessuna produzione di acqua calda
- Protezione antigelo della caldaia e del bollitore attiva.

Vedi anche "Disattivazione del riscaldamento„ a pagina 31.

Avvertenza

Le pompe di circolazione vengono inserite brevemente ogni 24 ore in modo automatico per evitare che si blocchino.

Senza protezione antigelo (messa fuori servizio)

1. Disinserire l'interruttore di rete.
2. Chiudere il rubinetto d'intercettazione gas.

Disattivazione dell'impianto di riscaldamento (continua)

3. Disinserire la tensione di rete dell'impianto di riscaldamento, ad es. agendo sul singolo fusibile o sull'interruttore generale.



Attenzione

Con temperature esterne inferiori a 3 °C prendere le misure idonee per la protezione antigelo dell'impianto di riscaldamento. Se necessario, contattare il centro assistenza autorizzato.

Avvertenza in caso di messa fuori servizio prolungata

- *Non essendo alimentate con tensione, le pompe di circolazione possono bloccarsi.*
- *Dopo un lungo periodo di messa fuori servizio, può essere necessario impostare di nuovo data e ora (vedi pagina 43).*

Selezione circuito di riscaldamento

Il riscaldamento di tutti gli ambienti può essere eventualmente ripartito su diversi circuiti di riscaldamento. I circuiti di riscaldamento sono denominati in fabbrica con **1, 2, 3** nella riga d'intestazione.

- Se si comandano più circuiti di riscaldamento, selezionare per tutte le impostazioni di riscaldamento per primo il circuito di riscaldamento per il quale si desidera eseguire una modifica.
- Se si comanda solo un circuito di riscaldamento questa possibilità di selezione non è disponibile.

Toccare più volte **“Circuito risc. 1 2 3,,** oppure **“Circ. risc. 1 ▾,,** nella riga d'intestazione finché non si attiva il circuito di riscaldamento desiderato.



Fig. 26 HO2B



Fig. 27 HO2C

Temperatura ambiente



Ulteriori informazioni sono riportate al capitolo “Spiegazione dei termini,, in appendice.

Impostazione della temperatura ambiente normale per il circuito di riscaldamento selezionato

Impostazione di fabbrica: 20 °C
Campo di taratura: da 3 a 37 °C

Toccare i seguenti tasti a video:

1. **“Circuito risc. 1 2 3,,** oppure **“Circ. risc. 1 ▾,,** nella riga d'intestazione per selezionare il circuito

2. **+/-** per impostare il valore desiderato
3. **OK/✓** per confermare

Impostazione della temperatura ambiente ridotta

Impostazione di fabbrica: 3 °C
Campo di taratura: da 3 a 37 °C

Toccare i seguenti tasti a video:

1. **“Menu,,** o **☰,,**

2. **“Riscaldamento,,**
3. **“Circuito risc. 1 2 3,,** oppure **“Circ. risc. 1 ▾,,** per il circuito di riscaldamento desiderato
4. **“Temperatura ambiente ridotta,,**

Riscaldamento

Temperatura ambiente (continua)

5. +/- per impostare il valore desiderato
6. OK/✓ per confermare

Riscaldamento a questa temperatura:

- tra le fasce orarie per il riscaldamento a temperatura normale
- nel programma ferie

Programma d'esercizio



Ulteriori informazioni sono riportate al capitolo "Spiegazione dei termini", in appendice.

Impostazione del programma d'esercizio

Necessario solo se si è impostato "Solo acqua calda,, /☺ o "Programma spegnimento,, /☺.

Toccare i seguenti tasti a video:

1. "Circuito risc. 1 2 3,, oppure "Circ. risc. 1 ,, nella riga d'intestazione per selezionare il circuito

2. oppure ☺



oppure ☺

Il programma d'esercizio impostato viene evidenziato.

3. "Riscald. e acqua calda,, per impostare il riscaldamento

4. OK/✓ per confermare

Per la spiegazione dei programmi d'esercizio vedi pagina 15.

Programmazione delle fasce orarie



Ulteriori informazioni sono riportate al capitolo "Spiegazione dei termini", in appendice.

Programmazione delle fasce orarie

Impostazione di fabbrica: una fascia oraria dalle 06:00 alle 22:00 per tutti i giorni della settimana.

1. "Menu,,/☰,
2. "Riscaldamento,,
3. "Circuito risc. 1,, "Circuito risc. 2,, o "Circuito risc. 3,, per il circuito di riscaldamento desiderato

4. "Progr. orario riscaldam,,

La procedura di impostazione di una programmazione delle fasce orarie è riportata a pagina 16.

Avvertenza

Per questa impostazione occorre tener presente che l'impianto di riscaldamento ha bisogno di tempo per riscaldare gli ambienti alla temperatura desiderata.

Curva di riscaldamento



Ulteriori informazioni sono riportate al capitolo "Spiegazione dei termini", in appendice.

Curva di riscaldamento (continua)

Impostazione curva di riscaldamento

Impostazione di fabbrica:

- “Inclinazione,,: 1,4
- “Scostamento,,: 0

Toccare i seguenti tasti a video:

1. “Menu,,/“≡,,
2. “Riscaldamento,,
3. “Circuito risc. 1,, “Circuito risc. 2,, o “Circuito risc. 3,, per il circuito di riscaldamento desiderato
4. “Curva di riscaldamento,,
5. +/- per il valore desiderato per “Inclinazione,, o “Scostamento,,
6. OK/✓ per confermare

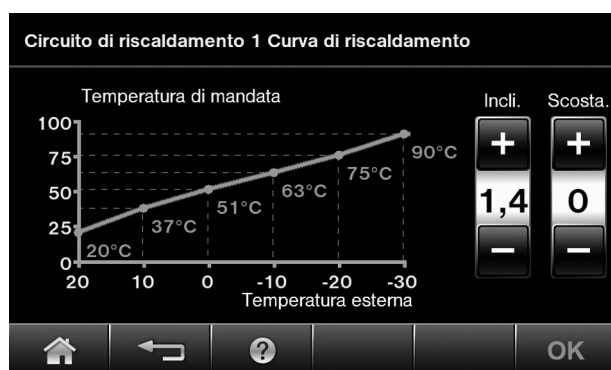

Fig. 28 HO2B

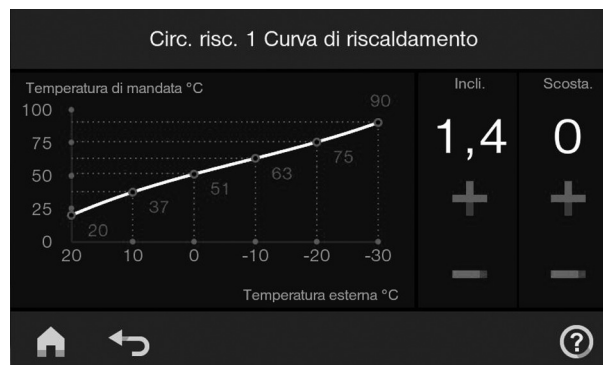



Fig. 29 HO2C

Il diagramma indica chiaramente la modifica della curva di riscaldamento appena viene modificato il valore dell'inclinazione o dello scostamento. I valori nominali delle temperature di mandata assegnate al circuito di riscaldamento sono indicati in funzione delle diverse temperature esterne (riportate sull'asse orizzontale).

Disattivazione del riscaldamento

Necessario solo se si è impostato “Riscald. e acqua calda,,.





Toccare i seguenti tasti a video:

1. “Circuito di riscaldamento 1 2 3,, nella riga d'installazione per selezionare il circuito
2.  oppure 
3. ▪ “Solo acqua calda,, (nessun riscaldamento)
Oppure
▪ “Programma spegnimento,, (la protezione anti-gelo della caldaia e del bollitore è attiva)
4. OK/✓ per confermare

Funzione comfort

Impostazione del “Funzionamento comfort,, (se presente)

Toccare i seguenti tasti a video:

1. “**Circuito risc. 1 2 3,,** nella riga d'intestazione per selezionare il circuito
2.  oppure 
3.  per il valore nominale desiderato di temperatura ambiente durante il funzionamento comfort
4. **OK/✓** per confermare; il bordo del simbolo  viene evidenziato in bianco.

- Gli ambienti vengono riscaldati alla temperatura desiderata.
- Prima che abbia luogo il riscaldamento, l'acqua calda viene riscaldata alla temperatura acqua calda impostata.
- La pompa ricircolo acqua calda sanitaria (se presente) viene inserita.

Avvertenza

*Nel menù di base continua ad essere visualizzato il valore nominale di temperatura ambiente normale. In modo alternato alla temperatura acqua di caldaia vengono visualizzati “**Funzionamento comfort,,** e la temperatura impostata.*

“Conclusione del Funzionamento comfort,,

Toccare nuovamente

 oppure 

Oppure

In modo automatico quando si commuta sul programma di riscaldamento normale in base alla programmazione delle fasce orarie



Oppure

In modo automatico dopo 8 ore

Funzione di risparmio energetico “Funzione econom.,,

“Impostazione della Funzione econom.,,

Toccare i seguenti tasti a video:

1. “**Circuito di riscaldamento 1 2 3,,** nella riga d'intestazione per selezionare il circuito di riscaldamento
2.  oppure 

3. **OK** per confermare; il bordo del simbolo  viene evidenziato in bianco.

Avvertenza

Questa funzione di risparmio energetico può essere attivata solo nel programma di riscaldamento normale.

Funzione di risparmio energetico “Funzione econom.,, (continua)

“Conclusione della Funzione econom.,,

Toccare nuovamente



Oppure

In modo automatico al momento della commutazione sul programma di riscaldamento ridotto in base alla programmazione delle fasce orarie.

Funzione di risparmio energetico “Programma ferie,,

Impostazione del “Programma ferie,, (HO2B)

Avvertenza

Il programma ferie vale per **tutti** i circuiti di riscaldamento.

Se s'intende apportare delle modifiche rivolgersi al centro assistenza autorizzato.

Il programma ferie inizia alle ore 00:00 del giorno seguente alla data di partenza. Il programma ferie termina alle ore 00:00 della data di ritorno. Significa che il giorno della partenza e il giorno del ritorno è attiva la programmazione normalmente impostata delle fasce orarie.

Mentre il programma ferie è attivo, nella segnalazione di base appare “Programma ferie,,.

Toccare i seguenti tasti a video:

1. “Menù,,
2. “Riscaldamento,,
3. “Circuito di riscaldamento 1 2 3,, per il circuito di riscaldamento desiderato
4. “Programma ferie,,
5. ▲/▼ per il “Giorno partenza,, e il “Giorno ritorno,,

6. **OK** per confermare
Nella segnalazione di base appare “Programma ferie,,.

7. Se si desidera applicare il programma ferie anche alla ventilazione controllata per abitazioni:
✘

Il programma ferie ha gli effetti seguenti:

- **Riscaldamento:**
 - Per circuiti di riscaldamento nel programma d'esercizio “**Riscald. e acqua calda,,:**
Gli ambienti sono riscaldati a temperatura ambiente ridotta (vedi pagina 29).
 - Per circuiti di riscaldamento nel programma d'esercizio “**Solo acqua calda,,:**
Nessun riscaldamento. La protezione antigelo della caldaia e del bollitore è attiva.
- **Produzione d'acqua calda:**
nessuna produzione di acqua calda. La protezione antigelo per il bollitore è attiva.
- **Ventilazione controllata per abitazioni** (se il programma ferie per la ventilazione controllata per abitazioni è stato memorizzato):
la ventilazione controllata per abitazioni si attiva nel funzionamento di base (velocità di ventilazione 1).



Fig. 30

Impostazione del “Programma ferie,, (HO2C)

Il programma ferie inizia alle ore 00:00 del giorno seguente alla data di partenza. Il programma ferie termina alle ore 00:00 della data di ritorno. Cioè alla data di partenza e di ritorno è attiva la programmazione delle fasce orarie impostata.

Mentre il programma ferie è attivo, nella segnalazione di base appare “Programma ferie,,.

Toccare i seguenti pulsanti:





1. 
2. “Programma ferie,,
3. Selezionare “Circuito risc. 1 2 3,, per il circuito di riscaldamento desiderato e/o la ventilazione
4. 
5.  per il “Giorno partenza,, e il “Giorno ritorno,,



Fig. 31



6.  per confermare
Nella segnalazione di base appare “Programma ferie,,.

Il programma ferie ha gli effetti seguenti:

- **Riscaldamento:**
 - Per circuiti di riscaldamento nel programma d'esercizio “Riscald. e acqua calda,,: Gli ambienti sono riscaldati a temperatura ambiente ridotta (vedi pagina 29).
 - Per circuiti di riscaldamento nel programma d'esercizio “Solo acqua calda,,: Nessun riscaldamento. La protezione antigelo della caldaia e del bollitore è attiva.
- **Produzione di acqua calda:** nessuna produzione di acqua calda. La protezione antigelo per il bollitore è attiva.
- **Ventilazione per abitazioni** (se il programma ferie per la ventilazione controllata per abitazioni è stato memorizzato): la ventilazione controllata per abitazioni si attiva nel funzionamento di base (velocità di ventilazione 1).

“Annullamento o cancellazione del Programma ferie,,

Toccare i seguenti tasti a video:

1. “Menu,, o 
2. “Programma ferie,,
3. “Circuito risc. 1,, “Circuito risc. 2,, o “Circuito risc. 3,, per il circuito di riscaldamento desiderato
4.  oppure 

5.  per “Giorno ritorno,, la stessa data che per “Giorno partenza,,

6. OK/ per confermare

Avvertenza

Il sistema di fissaggio per i collettori deve essere ordinato a parte. Vedi pagina 40 (solo HO2B).

Temperatura acqua calda

Impostazione di fabbrica: 50 °C

Se s'intende apportare delle modifiche rivolgersi al centro assistenza autorizzato.

Toccare i seguenti tasti a video:

1. “Menu,,/”≡,,

2. “Acqua calda,,

3. “Temperatura nominale acqua calda,,

4.  per il valore desiderato

5. OK/✓ per confermare

Programma d'esercizio



Ulteriori informazioni sono riportate al capitolo “Spiegazione dei termini,, in appendice.

Impostazione del programma d'esercizio

Necessario solo se si è impostato “Programma spegnimento,, .

Toccare i seguenti tasti a video:

1. “Circuito di riscaldamento 1 2 3,, nella riga d'installazione per selezionare il circuito

2. 

3. “Solo acqua calda,, (senza riscaldamento)

Oppure

“Riscald. e acqua calda,, (con riscaldamento)

4. OK/✓ per confermare

Per la spiegazione dei programmi d'esercizio vedi pagina 15

Programmazione delle fasce orarie



Ulteriori informazioni sono riportate al capitolo “Spiegazione dei termini,, in appendice.

Programmazione delle fasce orarie

Impostazione di fabbrica: “Automatico,,

Durante il funzionamento con temperatura ambiente normale, l'acqua sanitaria viene riscaldata nel bollitore alla temperatura nominale dell'acqua calda (vedi pagina 35).

La fascia oraria per la produzione di acqua calda inizia automaticamente mezz'ora prima di quella per il riscaldamento a temperatura ambiente normale. Ad es. se l'orario d'inizio programmazione per il riscaldamento è alle 06:00, la produzione di acqua calda inizia alle 05:30. In questo modo l'acqua calda è subito disponibile all'inizio del funzionamento con temperatura ambiente normale.

La programmazione delle fasce orarie può essere modificata **individualmente**, a seconda delle esigenze personali.

Toccare i seguenti tasti a video:

1. “Menu,,/”≡,,

2. “Acqua calda,,

3. “Programmazione sanitaria,,

Avvertenza

Solo con l'impostazione “Casa plurifamiliare,,: “Circuito di riscaldamento 1 2 3,, nella riga d'installazione per selezionare il circuito

4. “Individuale,,

5. OK/✓ per confermare

La procedura di impostazione di una programmazione delle fasce orarie è riportata a pagina 16.

Programmazione delle fasce orarie (continua)

Avvertenza

- Tra le fasce orarie non ha luogo alcun riscaldamento dell'acqua calda. La protezione antigelo per il bollitore è attiva.
- Per questa impostazione occorre tener presente che l'impianto di riscaldamento ha bisogno di tempo per riscaldare il bollitore alla temperatura desiderata.
- La produzione di acqua calda, una volta avviata, continua fino al raggiungimento del valore nominale di temperatura acqua calda anche se si è raggiunto l'orario di fine programmazione.

Maggiore igiene dell'acqua sanitaria

Con questa funzione si può riscaldare l'acqua sanitaria nel bollitore a una temperatura nominale dell'acqua calda maggiore.

Il centro assistenza autorizzato può attivare questa funzione mediante l'impostazione di un 2° valore nominale di temperatura acqua calda.

A tal proposito impostare la 4ª fascia oraria (vedi pagina 16). In questo intervallo di tempo l'acqua calda viene riscaldata al 2° valore nominale della temperatura acqua calda.

Avvertenza

Per la 2ª e 3ª fascia oraria devono essere impostati orario di inizio e fine programmazione. Questi si possono trovare anche all'interno della 1ª fascia oraria.

Produzione di acqua calda straordinaria al di fuori della programmazione delle fasce orarie

Avvertenza

Per almeno un circuito di riscaldamento dell'impianto deve essere impostato il programma d'esercizio **"Riscald. e acqua calda,,** oppure **"Solo acqua calda,,**.

Nell'Energy cockpit o nei Preferiti toccare il pulsante **"Carico straord. del bollitore,,** (vedi pagina 24).

Programmazione delle fasce orarie per la pompa ricircolo acqua calda sanitaria

Impostazione di fabbrica: **"Automatico,,**

La pompa ricircolo acqua calda sanitaria funziona parallelamente alla programmazione delle fasce orarie per la produzione di acqua calda.

La programmazione delle fasce orarie può essere modificata **individualmente**, a seconda delle esigenze personali.

Toccare i seguenti tasti a video:

1. **"Menu,,/☰,,**
2. **"Acqua calda,,**
3. **"Programma orario ricircolo,,**

Avvertenza

Solo con l'impostazione **"Casa plurifamiliare,,**:
"Circuito di riscaldamento 1 2 3,, nella riga d'installazione per selezionare il circuito

4. **"Individuale,,**

5. **OK/✓** per confermare

La procedura di impostazione di una programmazione delle fasce orarie è riportata a pagina 16.

Avvertenza

Tra le fasce orarie la pompa di ricircolo acqua calda sanitaria è disinserita.

Disattivazione della produzione di acqua calda

Toccare i seguenti tasti a video:

1. "Menu,,/☰,
2. "Acqua calda,,
3. "Temperatura nominale acqua calda,,
4. ☐ per 10 °C
5. OK/✓ per confermare

Attivazione della ventilazione controllata per abitazioni



Ulteriori informazioni sono riportate al capitolo "Spiegazione dei termini,, in appendice.

L'apparecchio di ventilazione viene attivato dal centro assistenza autorizzato al momento della messa in funzione.

Le portate volumetriche dell'aria delle velocità di ventilazione sono state preimpostate dal centro assistenza autorizzato. Vedi pagina 16.

Le portate volumetriche dell'aria delle velocità di ventilazione e la durata della ventilazione intensiva e della funzione economizzatrice possono essere modificate dal centro assistenza autorizzato.

Avvertenza

Per eliminare dagli ambienti l'umidità formata, l'apparecchio di ventilazione deve essere azionato **sempre almeno alla velocità minima di ventilazione ("Funz. base,,).**

Impostazione del programma d'esercizio

Impostazione di fabbrica: Funz. automatico

Toccare i seguenti tasti a video:

1. "Menu,,/☰,,
2. "Ventilazione,,

3. ■ Programma d'esercizio desiderato:
 - "Programma spegnimento,,
 - "Funz. base,,
 - "Funz. automatico,,Per il funzionamento dei programmi d'esercizio vedi pagina 16.

Programmazione delle fasce orarie

Per consigli generali sulla programmazione delle fasce orarie vedi pagina 16.

- Impostazione di fabbrica: dalle 00:00 alle 24:00 funzionamento automatico con velocità di ventilazione "Normale,,
- È possibile selezionare fino a 8 fasce orarie al giorno
- Durante le fasce orarie è possibile selezionare le seguenti velocità di ventilazione:
 - "Ridotto,,
 - "Normale,,
 - "Intenso,,
- Al di fuori delle fasce orarie è attivo il "Funz. base,, (velocità di ventilazione 1)

Impostazione delle fasce orarie

Toccare i seguenti tasti a video:

1. "Menu,,/☰,,
2. "Ventilazione,,
3. "Programma orario ventilazione,,

4. "Selezionare il giorno della settimana, ad es. Lu,,
5. "Modifica,,/✎,,

Per ulteriori impostazioni della programmazione delle fasce orarie vedi pagina 16.

Funzione di risparmio energetico "Programma ferie,,

Impostazione del "Programma ferie,, (HO2B)

Avvertenza

Il programma ferie vale per **tutti** i circuiti di riscaldamento.

Se s'intende apportare delle modifiche rivolgersi al centro assistenza autorizzato.

Il programma ferie inizia alle ore 00:00 del giorno seguente alla data di partenza. Il programma ferie termina alle ore 00:00 della data di ritorno. Significa che il giorno della partenza e il giorno del ritorno è attiva la programmazione normalmente impostata delle fasce orarie.

Funzione di risparmio energetico “Programma ferie,, (continua)

Mentre il programma ferie è attivo, nella segnalazione di base appare “Programma ferie,,.

Toccare i seguenti tasti a video:

1. “Menù,,
2. “Ventilazione,,
3. “Programma ferie,,
4. ▲/▼ per il “Giorno partenza,, e il “Giorno ritorno,,



Fig. 32

5. **OK** per confermare
Nella segnalazione di base appare “Programma ferie,,.

Avvertenza

Durante il programma ferie la ventilazione controllata per abitazioni è attiva nel funzionamento di base (velocità di ventilazione 1).

Vale solo se è stato attivato anche il programma ferie per la ventilazione.

Impostazione del “Programma ferie,, (HO2C)

Avvertenza

*Il programma ferie vale per **tutti** i circuiti di riscaldamento.*

Se s'intende apportare delle modifiche rivolgersi al centro assistenza autorizzato.

Il programma ferie inizia alle ore 00:00 del giorno seguente alla data di partenza. Il programma ferie termina alle ore 00:00 della data di ritorno. Cioè alla data di partenza e di ritorno è attiva la programmazione delle fasce orarie impostata.

Mentre il programma ferie è attivo, nella segnalazione di base appare “Programma ferie,,.

Toccare i seguenti pulsanti:

1. ☰
2. “Programma ferie,,
3. “Ventilazione,,
4. ✎

5. Con ▲/▼ selezionare il “Giorno partenza,, e il “Giorno ritorno,,.



Fig. 33

6. ✓ per confermare
Nella segnalazione di base appare “Programma ferie,,.

Avvertenza

Durante il programma ferie la ventilazione controllata per abitazioni è attiva nel funzionamento di base (velocità di ventilazione 1).

Vale solo se è stato attivato anche il programma ferie per la ventilazione.

Funzione di risparmio energetico “Programma ferie,, (continua)

Annullamento o cancellazione del “Programma ferie,, (solo HO2B)

Toccare i seguenti tasti a video:

1. “Menù,,
2. “Ventilazione,,
3. “Ventilazione programma ferie,,
4. ▼ per “Giorno ritorno,, la stessa data che per “Giorno partenza,,
5. OK per confermare

Impostare il valore nominale di temperatura ambiente per ventilazione senza recupero del calore

Impostazione di fabbrica: 20 °C

Non appena la temperatura ambiente supera di oltre 1 °C il valore nominale impostato, si avvia la ventilazione senza recupero del calore.

Avvertenza

Per garantire il corretto funzionamento della ventilazione controllata per abitazioni, impostare un valore nominale inferiore di non oltre 4 °C rispetto al valore nominale di temperatura ambiente riscaldamento.

Non con Vitovent 300-C e 300-W.

Toccare i seguenti tasti a video:

1. “Menu,,/“≡,,
2. “Ventilazione,,
3. “Temp. nom. ambiente,,
4.  per il valore desiderato
5. OK/✓ per confermare

Impostazione del valore nominale della temperatura minima di mandata per la ventilazione senza recupero del calore

Impostazione di fabbrica: 16 °C

Non appena la temperatura dell'aria di mandata supera la temperatura nominale impostata, si avvia la ventilazione senza recupero del calore.

Avvertenza

Più è bassa la temperatura impostata, maggiore sarà il pericolo di formazione di condensa all'esterno del sistema di tubazioni. La formazione di condensa può comportare danni strutturali.

Non con Vitovent 300-C e 300-W.

Toccare i seguenti tasti a video:

1. “Menu,,/“≡,,
2. “Ventilazione,,
3. “Temp. min. aria mand. byp. ,,
4.  per il valore desiderato
5. OK/✓ per confermare

Pulizia e sostituzione dei filtri

Sostituire i filtri se vale una delle condizioni seguenti:

- Nel Menù di base appare “Controllare filtri,,. Oppure
- L'ultima sostituzione dei filtri risale a più di un anno fa.

Avvertenza

Il numero di giorni restanti fino alla prossima sostituzione filtri può essere verificato nel menù ampliato alla voce “Informazioni,,.

Se l'apparecchio di ventilazione ha più filtri, essi dovrebbero essere sempre puliti o sostituiti contemporaneamente.

Confermare la sostituzione filtro o la pulizia sulla regolazione.

Toccare i seguenti tasti a video:

1. “Menu,,/“≡,,
2. “Ventilazione,,
3. “Sostituzione filtro ,,
4. OK/✓ per confermare
Il contatore viene riportato a 365 giorni.

Impostazione del funzionamento intensivo

L'intensità di ventilazione maggiore resta in funzione per 2 ore. Successivamente essa ritorna alla velocità di ventilazione attiva nel programma d'esercizio.

Toccare i seguenti tasti a video:

1. "Menu,,

2. "Ventilazione,,

3. "Funz. intensivo,,

4. On

Impostazione del funzionamento a regime ridotto

L'intensità di ventilazione ridotta resta in funzione per 12 ore. Successivamente essa ritorna alla velocità di ventilazione attiva nel programma d'esercizio.

Toccare i seguenti tasti a video:

1. "Menu,,

2. "Ventilazione,,

3. "Eco,,

4. On

Ulteriori impostazioni

Blocco del comando

È possibile attivare tramite display 2 livelli di blocco del comando:

- Tutte le funzioni nel menù di base sono comandabili. Il funzionamento di prova manutentore è attivabile. Tutte le altre funzioni sono bloccate.
- Tutte le funzioni sono bloccate. Il funzionamento di prova manutentore è attivabile.

Toccare i seguenti tasti a video:

1. **“Menu,,/”**

2. **“Impostazioni,,**

3. **“Bloccare comando,,**

4. **“Solo segnalazione di base comandabile,, o “Blocca tutto,,**

5. Digitare la password **“vitotronic,,**.
La password può essere modificata (vedi pagina 42).

6. **OK/✓** per confermare

Rimuovere il blocco comando

Toccare i seguenti tasti a video:

1. Toccare un qualsiasi punto del display.
Appare **“Comando bloccato,,**

2. Toccare **“Sbloccare,,**.
Appaiono il campo di immissione e la tastiera.

3. Digitare la password **“vitotronic,,** o la password personalizzata.

4. **OK** per confermare

Modifica della password per la funzione Bloccare comando

Toccare i seguenti tasti a video:

1. **“Menu,,/”**

2. **“Impostazioni,,**

3. **“Modifica password,,**

4. Digitare l'attuale password.

5. Digitare la nuova password.

Avvertenza

Per sicurezza viene richiesta una seconda immissione della nuova password.

6. **OK/✓** per confermare

Impostazione dell'illuminazione del display

Toccare i seguenti tasti a video:

1. **“Menu,,/”**

2. **“Impostazioni,,**

3. **“Schermo,,/”Luminosità dello schermo,,**

4. **“Luminosità standby,, o “Luminosità comando,,**

5. **▲/▼** per il valore desiderato

6. **OK/✓** per confermare

Segnale acustico comando display (suono tasti)

Allo stato di fornitura è attivato un segnale acustico, che risuona ogni qual volta si tocca un pulsante. Questo segnale può essere disattivato.

Toccare i seguenti tasti a video:

1. **“Menu,,/”**

2. **“Impostazioni,,**

3. **“Cicalino,,/”Suono On/Off,,**

4. **“On,, o “Off,,** per la funzione desiderata.

5. **“OK,,/✓** per confermare.

Impostazione del nome per i circuiti di riscaldamento

È possibile denominare singolarmente tutti i circuiti di riscaldamento.

Avvertenza

Le abbreviazioni 1, 2, 3 nel menù di base rimangono invariate.

Toccare i seguenti tasti a video:

1. “Menu,,/“≡,,

2. “Impostazioni,,

3. “Rinomina circuiti risc.,,

4. “Selezionare Circuito risc. 1,,,”Circuito risc. 2,,,” o “Circuito risc. 3,,,” e digitare il nome desiderato, ad es. “pianterreno,,,”

5. OK/✓ per confermare

Nel menù principale appare, per il rispettivo circuito di riscaldamento, il nome assegnato.

Impostazione dell'ora esatta e della data

L'ora esatta e la data sono impostate in fabbrica. Se l'impianto di riscaldamento non è stato utilizzato per un periodo di tempo piuttosto lungo, può essere necessario effettuare l'impostazione dell'ora e della data.

Toccare i seguenti tasti a video:

1. “Menu,,/“≡,,

2. “Impostazioni,,

3. “Data e ora,,

4. “Data,,,” o “Ora,,,”

5. ^/∨ per il valore desiderato

6. OK/✓ per confermare

Impostazione della lingua

Toccare i seguenti tasti a video:

1. “Menu,,/“≡,,

2. “Impostazioni,,

3. “Lingua,,

4. Lingua desiderata

5. OK/✓ per confermare

Immissione dei dati di contatto del centro assistenza autorizzato

È possibile immettere i dati di contatto del centro assistenza autorizzato competente. I dati sono richiamabili nelle Informazioni.

Toccare i seguenti tasti a video:

1. “Menu,,/“≡,,

2. “Impostazioni,,,” o “Informazioni,,,”

3. “Dati contatto centro assist.,,

4. Campo d'immissione desiderato

5. Digitare il testo (vedi pagina 43) nella singole caselle.

6. OK/✓ per confermare

Selezione permanente della segnalazione di base

È possibile scegliere tra le seguenti segnalazioni, quale segnalazione di base debba apparire sul display:

- “Riscaldamento,,,”
- “Ventilazione,,,”

▪ “Energy cockpit,,,”

▪ “Preferiti,,,”

Selezione permanente della segnalazione di base (continua)

Toccare i seguenti tasti a video:

1. “Menu,,/“≡,,
2. “Impostazioni,,
3. “Selezione della segnalazione di base,,

4. Indicazione desiderata
5. OK/✓ per confermare

Avvertenza

Toccano il simbolo  si accede all'indicazione selezionata.

Disattivazione del display per la pulizia

Se si desidera pulire il display, è possibile disattivarlo per 30 secondi. In questo modo si evita di attivare in modo involontario determinate funzioni.

Toccare i seguenti tasti a video:

1. “Menu,,/“≡,,

2. “Impostazioni,,
3. “Pulire lo schermo,,
Il display è disattivato e si avvia il countdown.

Ripristino dell'impostazione di fabbrica

È possibile ripristinare separatamente le impostazioni di fabbrica per tutti i valori modificati di ogni circuito di riscaldamento.

Avvertenza

Se è stato assegnato un nome ai circuiti di riscaldamento (vedi capitolo “Impostazione del nome per i circuiti di riscaldamento,,), il nome assegnato resterà inalterato.

Impostazioni e valori di cui si ripristina lo stato iniziale:

- Valore nominale di temperatura ambiente
- Valore nominale temperatura ambiente ridotta
- Programma d'esercizio
- Valore nominale di temperatura acqua calda
- Programmazione delle fasce orarie per il riscaldamento
- Programmazione delle fasce orarie per la produzione di acqua calda

- Programmazione delle fasce orarie per la pompa di ricircolo
- Inclinazione e scostamento della curva di riscaldamento
- Le funzioni comfort e di risparmio energetico vengono cancellate

Toccare i seguenti tasti a video:

1. “Menu,,/“≡,,
2. “Impostazioni,,
3. “Impostazione di fabbrica,,
4. “Circuito di riscaldamento 1 2 3,, per il circuito di riscaldamento desiderato
5. OK/✓ per confermare

Verifica delle informazioni

A seconda dei componenti allacciati e delle impostazioni effettuate è possibile verificare le temperature e gli stati d'esercizio attuali.

Nel menù principale le informazioni sono suddivise in gruppi:

- “In generale,,
- “Circ. risc. 1,,
- “Circ. risc. 2,,
- “Circ. risc. 3,,
- “Acqua calda,,
- “Solare,,
- “Ventilazione,,
- “Dati contatto centro assist.,,
- “Ripristino dati,,

Avvertenza

Se è stato assegnato un nome ai circuiti di riscaldamento (vedi capitolo “Immissione del nome del circuito di riscaldamento,,), apparirà il nome assegnato. Possibilità dettagliate di controllo relative ai singoli gruppi sono reperibili al capitolo “Possibilità di controllo,,.

Toccare i seguenti tasti a video:

1. “Menu,,/“≡,,
2. “Informazioni,,

Andamento della temperatura nel bollitore

L'andamento della temperatura viene raffigurato graficamente a seconda del tipo di bollitore.

Le curve caratteristiche indicano l'andamento della temperatura nei singoli punti di rilevamento del bollitore.

Toccare i seguenti tasti a video:

1. “Menu,,/“≡,,
2. “Informazioni,,

3. “Acqua calda,,
4. “Istogramma bollitore,,/“Schema bollitore,,
5. Intervallo desiderato

È possibile verificare i seguenti periodi:

- 24 ore
- 7 giorni
- 30 giorni

Stratificazione della temperatura nel bollitore

La stratificazione della temperatura viene raffigurata graficamente a seconda del tipo di bollitore.

Toccare i seguenti tasti a video:

1. “Menu,,/“≡
2. “Informazioni,,
3. “Acqua calda,,

4. “Stratificazione temp. bollitore,,
5. Intervallo desiderato

È possibile verificare i seguenti periodi:

- 24 ore
- 7 giorni
- 30 giorni

Verifica del rendimento di energia solare in abbinamento a impianti solari

Solo in abbinamento al modulo di regolazione per impianti solari, tipo SM1. In abbinamento ad una regolazione per impianti solari Vitosolic è possibile verificare sulla regolazione stessa il rendimento di energia solare.

Toccare i seguenti tasti a video:

1. “Menu,,/“≡
2. “Informazioni,,
3. “Solare,,/“Energia solare,,

4. “Istogr. energia solare,,/“Schema energia solare,,
5. “Fascia oraria desiderata (se presente),,

Avvertenza

Ulteriori possibilità di controllo, ad es. relative alle ore di esercizio della pompa del circuito solare, sono disponibili nel menù ampliato “Informazioni,, gruppo “Solare,,.

Verifica delle informazioni (continua)

Richiamo dei dati di contatto del centro assistenza autorizzato

Toccare i seguenti tasti a video:

1. “Menù,,
2. “Informazioni,,

3. “Dati contatto centro assist.,,

Avvertenza

Nel caso non fossero disponibili dati, vedi pagina 43.

Reset dati di esercizio (contatore)

È possibile azzerare i dati seguenti:

- “Ore di esercizio bruciatore ,,
- “Inserimenti bruciatore,,
- “Pompa del circuito solare,,
- “Energia solare,,
- “SM1 Uscita 22,, (ore di esercizio)
- “Tutti i dati,,

2. “Informazioni,,

3. “Ripristino dati,,

4. Punto di rilevamento desiderato oppure “Tutti i dati,,

5. **OK/✓** per confermare, oppure **X** per annullare

Toccare i seguenti tasti a video:

1. “Menu,,/☰

Verifica dell'avviso di manutenzione

Il centro assistenza autorizzato può impostare le scadenze per la manutenzione (valori limite), ad es. per le ore di esercizio bruciatore, al superamento delle quali viene generato un avviso di manutenzione.

Se è previsto un intervento di manutenzione dell'impianto di riscaldamento, sul display appaiono il simbolo  e “Service,,.

Toccare “Esegui,,.

Nella barra inferiore lampeggia .

Richiamo dell'avviso di manutenzione

1. Toccare  nella barra inferiore.
L'avviso di manutenzione è visualizzato in giallo nell'elenco.

2. Informare il centro assistenza autorizzato.
Se per l'impianto di riscaldamento sono presenti anche segnalazioni di guasto, dopo aver toccato  sul display appare:
“Guasti,, e “Segnalazioni,, “Service,,.

3. Toccare “Segnalazioni,, “Service,,.
Gli avvisi di manutenzione sono visualizzati in giallo nell'elenco.

Avvertenza

Se la manutenzione può essere eseguita solo in un momento successivo, la segnalazione di guasti appare nuovamente il lunedì successivo.

Verifica della segnalazione di guasto

Se nell'impianto di riscaldamento sono subentrati guasti, sul display appare il simbolo  e “Guasto,,. Inoltre la spia di guasto rossa della regolazione lampeggia (vedi capitolo “Attivazione dell'impianto di riscaldamento,,).

Toccare “Esegui,,.



Nella barra inferiore lampeggia .

Avvertenza

- Se per le segnalazioni di guasto è stato collegato un dispositivo di segnalazione (ad es. segnale acustico), questo si disinserisce quando si conferma la segnalazione di guasto.
- Se l'eliminazione guasti può essere eseguita solo in un momento successivo, la segnalazione di guasto appare nuovamente il giorno seguente alle ore 7:00. Il dispositivo di segnalazione viene inserito di nuovo.

Verifica della segnalazione di guasto (continua)

Richiamo segnalazione di guasto

1. Toccare  nella barra inferiore.
La segnalazione di guasto è visualizzata in rosso nell'elenco.
Contemporaneamente gli avvisi di manutenzione in scadenza appaiono in giallo.
2. Con  è possibile richiamare le avvertenze relative al comportamento dell'impianto di riscaldamento.
Vengono visualizzati consigli in merito alle misure da adottare **prima** di contattare il centro assistenza autorizzato.
3. Annotare il codice di guasto e la causa del guasto.
Ad esempio: **10 "Sensore temp. esterna,,**
Informando preventivamente il centro assistenza autorizzato sul tipo di guasto si potranno eventualmente evitare inutili costi aggiuntivi (per es: spese di trasferta aggiuntive).
4. Informare il centro assistenza autorizzato.

5. Toccare "**Conferma,,**



Pericolo

Se non eliminati, i guasti possono avere conseguenze anche mortali.

Non annullare le segnalazioni di guasto ripetutamente a intervalli brevi. Se il guasto si verifica di nuovo, informare il centro assistenza autorizzato. Il centro assistenza autorizzato può analizzare la causa ed eliminare il guasto.

Avvertenza

*Se per l'impianto di riscaldamento sono presenti contemporaneamente avvisi di manutenzione, sul display appare "**Guasti,,** e "**Segnalazioni,,** "**Service,,***

Toccare "**Guasti,,**

Le segnalazioni di guasto sono visualizzate in rosso nell'elenco.

Richiamo dei testi guida

Per le segnalazioni e le funzioni sono disponibili testi guida.

Toccare i seguenti tasti a video:

1.  per richiamare i testi guida

2.  per ritornare alle segnalazioni originarie

Funzionamento di prova manutentore

Funzionamento di prova manutentore

Funzionamento di prova manutentore per analisi gas di scarico con temperatura acqua di caldaia temporaneamente più elevata.

Il funzionamento di prova manutentore può essere attivato solo dal manutentore durante la prova annuale.

Avvertenza

Se il centro assistenza autorizzato ha bloccato il comando, il manutentore può attivare il funzionamento di prova manutentore.

Attivazione del funzionamento di prova manutentore

Toccare i seguenti tasti a video:

1. “Menu,,/“≡,,

2. “Funzion. di prova,,

3. “On,,/“✓,,

Si attivano le seguenti funzioni:

- Il bruciatore si accende. Sul display appare ►
- Le pompe vengono inserite.
- I miscelatori continuano a funzionare regolarmente.
- Il regolatore di temperatura elettronico regola la temperatura acqua di caldaia.



Avvertenza

Mentre la funzione è attiva, garantire un prelievo sufficiente del calore prodotto.

Conclusione del funzionamento di prova manutentore

- Automaticamente dopo 30 minuti oppure
- Toccare “Off,,.

Gli ambienti sono troppo freddi

Causa	Provvedimento
L'impianto di riscaldamento è spento.	<ul style="list-style-type: none"> ▪ Inserire l'interruttore di rete (vedi pagina 27). ▪ Inserire l'interruttore principale, se presente (all'esterno del locale caldaia). ▪ Inserire il fusibile nel quadro elettrico (protezione edificio).
<ul style="list-style-type: none"> ▪ La regolazione non è impostata correttamente. ▪ Il telecomando (se presente) è impostato in modo errato.  Istruzioni d'uso separate	<p>Il riscaldamento deve essere abilitato.</p> <p>Controllare ed eventualmente correggere le impostazioni:</p> <ul style="list-style-type: none"> ▪ Programma d'esercizio (vedi pagina 15) ▪ Temperatura ambiente (vedi pagina 29) ▪ Ora esatta (vedi pagina 43) ▪ Programmazione delle fasce orarie riscaldamento (vedi pagina 30) ▪ Curva di riscaldamento (vedi pagina 30)
Il bollitore viene riscaldato.	<p>Attendere che il bollitore si sia riscaldato.</p> <p>Ridurre eventualmente il prelievo di acqua calda o temporaneamente la temperatura acqua calda.</p>
Manca il combustibile.	<p>Con gas liquido: Verificare la disponibilità di combustibile ed eventualmente riordinarlo.</p> <p>Con gas metano: Aprire il rubinetto d'intercettazione gas. Chiedere eventualmente all'azienda erogatrice del gas.</p>
“Sul display appare Guasto al bruciatore,,.	<p>Premere il tasto R (vedi pagina 27).</p> <p>Confermare il guasto (vedi pagina 47).</p> <p> Pericolo Se non eliminati, i guasti possono avere conseguenze anche mortali. Non annullare le segnalazioni di guasto ripetutamente a intervalli brevi. Se il guasto si verifica di nuovo, informare il centro assistenza autorizzato. Il centro assistenza autorizzato può analizzare la causa ed eliminare il guasto.</p>
“Sul display viene visualizzato Guasto,,. La spia di guasto rossa lampeggia.	<p>Verificare il tipo di guasto. Confermare il guasto (vedi pagina 47). Se necessario informare il centro assistenza autorizzato.</p>
“L'Asciugatura sottofondo pav.,” è attivata.	<p>Non sono necessari provvedimenti.</p> <p>Una volta trascorso l'intervallo di tempo per l'asciugatura sottofondo pavimento, verrà attivato il programma d'esercizio impostato.</p>
Il servomotore è guasto.	Regolare manualmente il miscelatore.
<p>In abbinamento all'apparecchio di ventilazione per abitazioni:</p> <ul style="list-style-type: none"> ▪ il bypass non si chiude. ▪ Registro di preriscaldamento difettoso. ▪ Ventilatore aria di mandata/aria di ripresa difettoso. 	Informare il centro assistenza autorizzato.

Cosa bisogna fare?

Gli ambienti sono troppo caldi

Causa	Provvedimento
<ul style="list-style-type: none"> ▪ La regolazione non è impostata correttamente. ▪ Il telecomando (se presente) è impostato in modo errato. <p> Istruzioni d'uso separate</p>	<p>Controllare ed eventualmente correggere le impostazioni:</p> <ul style="list-style-type: none"> ▪ Programma d'esercizio (vedi pagina 15) ▪ Temperatura ambiente (vedi pagina 29) ▪ Ora esatta (vedi pagina 43) ▪ Programmazione delle fasce orarie riscaldamento (vedi pagina 30) ▪ Curva di riscaldamento (vedi pagina 30)
<p>“Sul display viene visualizzato Guasto„. La spia di guasto rossa lampeggia.</p>	<p>Verificare il tipo di guasto. Confermare il guasto (vedi pagina 47). Se necessario informare il centro assistenza autorizzato.</p>
<p>Il servomotore è guasto.</p>	<p>Regolare manualmente il miscelatore.</p>
<p>In abbinamento all'apparecchio di ventilazione per abitazioni: il bypass non si apre.</p>	<p>Controllare ed eventualmente correggere le seguenti impostazioni:</p> <ul style="list-style-type: none"> ▪ Valore nominale temperatura ambiente per ventilazione “Temp. nom. ambiente„ (vedi pagina 40) ▪ Temperatura minima aria di mandata per ventilazione “Temp. min. aria mand. byp„ (vedi pagina 40) <p>Se necessario informare il centro assistenza autorizzato.</p>

Non c'è acqua calda

Causa	Provvedimento
<p>L'impianto di riscaldamento è spento.</p>	<ul style="list-style-type: none"> ▪ Inserire l'interruttore di rete (vedi pagina 27). ▪ Inserire l'interruttore principale, se presente (all'esterno del locale caldaia). ▪ Inserire il fusibile nel quadro elettrico (protezione edificio).
<ul style="list-style-type: none"> ▪ La regolazione non è impostata correttamente. ▪ Il telecomando (se presente) è impostato in modo errato. <p> Istruzioni d'uso separate</p>	<p>La produzione di acqua calda deve essere abilitata.</p> <p>Controllare ed eventualmente correggere le impostazioni:</p> <ul style="list-style-type: none"> ▪ Programma d'esercizio (vedi pagina 15) ▪ Temperatura ambiente (vedi pagina 29) ▪ Ora esatta (vedi pagina 43) ▪ Programmazione delle fasce orarie riscaldamento (vedi pagina 30) ▪ Curva di riscaldamento (vedi pagina 30)
<p>Manca il combustibile.</p>	<p>Con gas liquido: Verificare la disponibilità di combustibile ed eventualmente riordinarlo.</p> <p>Con gas metano: Aprire il rubinetto d'intercettazione gas. Chiedere eventualmente all'azienda erogatrice del gas.</p>
<p>“Sul display viene visualizzato Guasto„. La spia di guasto rossa lampeggia.</p>	<p>Verificare il tipo di guasto. Confermare il guasto (vedi pagina 47). Se necessario informare il centro assistenza autorizzato.</p>

L'acqua è troppo calda

Causa	Provvedimento
Le impostazioni della regolazione sono errate.	Controllare la temperatura acqua calda e, se necessario, correggerla (vedi pagina 35).
La produzione di acqua calda avviene tramite impianto solare.	Controllare ed eventualmente correggere le impostazioni sulla regolazione per impianti solari.  Istruzioni d'uso separate

“Viene visualizzato Guasto,,

Causa	Provvedimento
Guasto all'impianto di riscaldamento	Procedere come descritto a pagina 47.

 Vengono visualizzati e “Manutenzione,,

Causa	Provvedimento
È in scadenza una manutenzione impostata dal centro assistenza.	Procedere come descritto a pagina 46.

“Viene visualizzato Comando bloccato,,

Causa	Provvedimento
Il comando è stato bloccato.	Rimuovere il blocco (vedi pagina 42).

“Viene visualizzato Inserim. dall'esterno,,

Causa	Provvedimento
Il programma d'esercizio impostato sulla regolazione è stato commutato mediante un apparecchio di commutazione esterno, ad es. completamento EA1.	Non sono necessari provvedimenti. Quando la commutazione dall'esterno non esiste più, il programma d'esercizio impostato è di nuovo attivo.

“Viene visualizzato Programma dall'esterno,,

Causa	Provvedimento
Il programma d'esercizio impostato sulla regolazione è stato commutato mediante l'interfaccia di comunicazione Vitocom.	È possibile modificare il programma d'esercizio.

Cosa bisogna fare?

“Viene visualizzato Controllare filtro,,

Causa	Provvedimento
<ul style="list-style-type: none">▪ I filtri nell'apparecchio di ventilazione e nei terminali circolari di ripresa aria sono molto sporchi.▪ L'ultima sostituzione dei filtri risale a più di un anno fa.	Sostituire i filtri (vedi da pagina 54).

Le porte/finestre si aprono con difficoltà

Causa	Provvedimento
In edifici con involucri molto spessi, ad es. casa passiva: le portate volumetriche dell'aria dell'apparecchio di ventilazione per aria di mandata e aria di ripresa non sono in equilibrio.	Informare il centro assistenza autorizzato.

Le porte/finestre si aprono con violenza

Causa	Provvedimento
In edifici con involucri molto spessi, ad es. casa passiva: le portate volumetriche dell'aria dell'apparecchio di ventilazione per aria di mandata e aria di ripresa non sono in equilibrio.	Informare il centro assistenza autorizzato.

Pulizia

Gli apparecchi possono essere puliti con un comune detergente (non abrasivo). La superficie dell'unità di servizio si può pulire con un panno in microfibra.

Ispezione e manutenzione

L'ispezione e la manutenzione di un impianto di riscaldamento sono prescritte dalla normativa vigente.

La manutenzione a intervalli regolari garantisce un riscaldamento sicuro e poco inquinante e contribuisce a risparmiare energia. Al massimo ogni 2 anni l'impianto di riscaldamento deve essere sottoposto a manutenzione da parte di personale specializzato. Consigliamo di stipulare un contratto di ispezione e di manutenzione con la ditta installatrice o un Centro Assistenza autorizzato.

Apparecchio

Con l'aumento dell'insudiciamento dell'apparecchio aumenta la temperatura dei gas di scarico e, conseguentemente, la dispersione di energia. Prevedere a una pulizia annuale dell'apparecchio.

Bollitore (se presente)

In base alle norme DIN 1988-8 e EN 806 è necessario eseguire la manutenzione o la pulizia per la prima volta dopo 2 anni dall'installazione e di seguito in caso di bisogno.

La pulizia interna del bollitore, inclusi gli attacchi lato sanitario, deve essere eseguita esclusivamente da un centro assistenza autorizzato.

Se nel circuito acqua di alimentazione del bollitore è installato un dispositivo per il trattamento dell'acqua, eseguire tempestivamente il rabbocco. Attenersi alle indicazioni del costruttore.

Inoltre con Vitocell 100:

Per la verifica dell'anodo di dissipazione raccomandiamo un controllo annuale del funzionamento da parte di un centro assistenza autorizzato.

Il controllo annuale dell'anodo di dissipazione può avvenire senza interrompere il funzionamento. Il centro assistenza autorizzato procede alla misurazione della corrente di protezione mediante un verificatore anodi.

Valvola di sicurezza (bollitore)

La funzionalità della valvola di sicurezza deve essere verificata ogni sei mesi dal conduttore dell'impianto o dal centro assistenza autorizzato mediante prova (consultare le istruzioni del costruttore della valvola). Sussiste il pericolo di insudiciamento nella sede della valvola.

Durante un processo di riscaldamento l'acqua può gocciolare dalla valvola di sicurezza. L'uscita è rivolta verso l'atmosfera.



Attenzione

La sovrappressione può provocare danni. Non chiudere la valvola di sicurezza.

Filtro impurità (se presente)

Per motivi igienici procedere come segue:

- In caso di filtri non autopulenti sostituire l'insero filtrante ogni 6 mesi (controllo visivo ogni 2 mesi).
- In caso di filtri autopulenti procedere al lavaggio ogni 2 mesi.

Pulizia dell'impianto di ventilazione per abitazioni

- Il rivestimento esterno dell'apparecchio di ventilazione può essere pulito con un comune detergente (non abrasivo).
- Il filtro per aria esterna e aria di ripresa nell'apparecchio di ventilazione e i filtri nei terminali circolari di ripresa aria devono essere puliti a intervalli regolari. Noi consigliamo di sostituire **annualmente** i filtri.
 - ! **Attenzione**
I depositi di polvere nell'apparecchio possono causare anomalie.
Non accendere l'apparecchio senza il filtro per aria esterna e per aria di ripresa.
- Consigliamo di affidare regolarmente (una volta all'anno) la manutenzione e, se necessario, la pulizia dell'apparecchio di ventilazione e del sistema di tubazioni al centro assistenza autorizzato.
- Consigliamo la stipulazione di un contratto di manutenzione con il centro assistenza autorizzato. Trascurare la manutenzione è rischioso; pulizia e manutenzione periodiche sono la garanzia per un funzionamento igienico, poco inquinante e all'insegna del risparmio energetico.

Pulizia o sostituzione di filtri

Se sul display del telecomando appare “**Controllare filtri**,, vuol dire che i filtri nell'apparecchio di ventilazione e/o nei terminali circolari di ripresa aria sono sporchi.

Pulizia dei filtri

In presenza di **lieve** insudiciamento pulire i filtri con un aspirapolvere.

Sostituzione dei filtri

Sostituire i filtri se si verifica **una** delle seguenti condizioni:

- I filtri sono **molto** sporchi.
- I filtri sono stati puliti più volte.
- L'ultima sostituzione filtri risale a più di 1 anno fa.

I filtri sporchi possono essere smaltiti insieme ai rifiuti domestici.

Filtri nell'apparecchio di ventilazione



Pericolo

Dietro la portina destra dell'apparecchio si trovano gli allacciamenti elettrici dell'apparecchio di ventilazione. Il contatto con componenti sotto tensione provoca gravi lesioni dovute alla corrente elettrica.

Non aprire la portina destra dell'apparecchio.



Attenzione

I depositi di polvere nell'apparecchio possono causare anomalie.

Prima di aprire l'apparecchio di ventilazione sfilare la spina di allacciamento rete.

Pulizia o sostituzione di filtri (continua)

Vitovent 300-W

Apertura dell'apparecchio di ventilazione

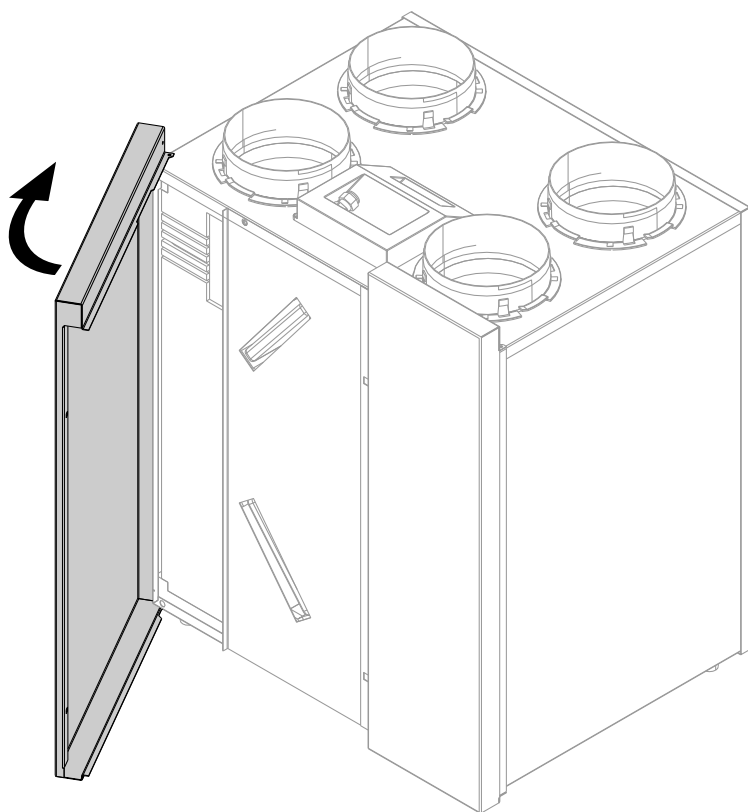

Fig. 34

Pulizia ed eventuale sostituzione dei filtri

Avvertenza

Prima di sfilare i filtri annotarsi la relativa posizione di montaggio. Se necessario, contrassegnare il punto con una penna.

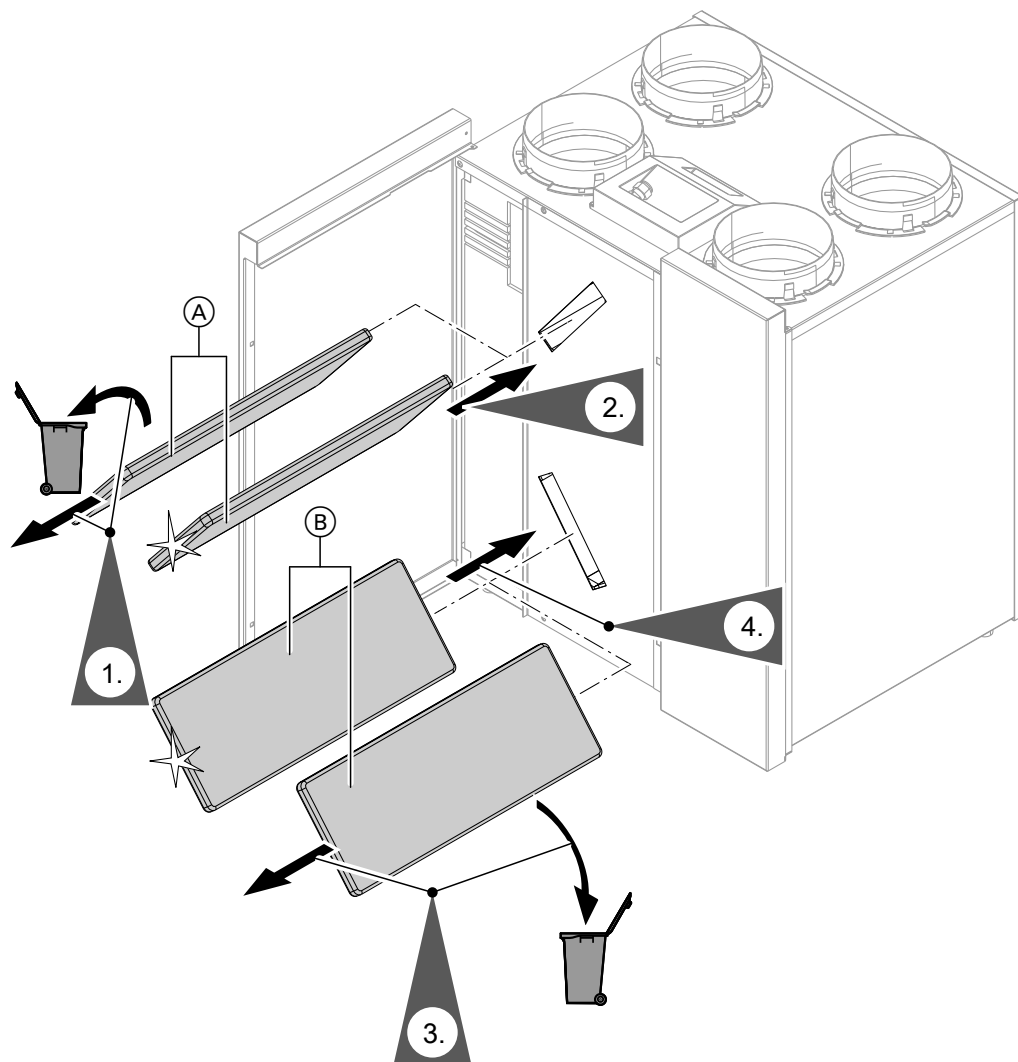

Fig. 35

- Ⓐ Filtro per l'aria di ripresa
- Ⓑ Filtro per l'aria esterna

Pulizia o sostituzione di filtri (continua)

Vitovent 300-C

Estrazione delle scatole dei filtri dall'apparecchio

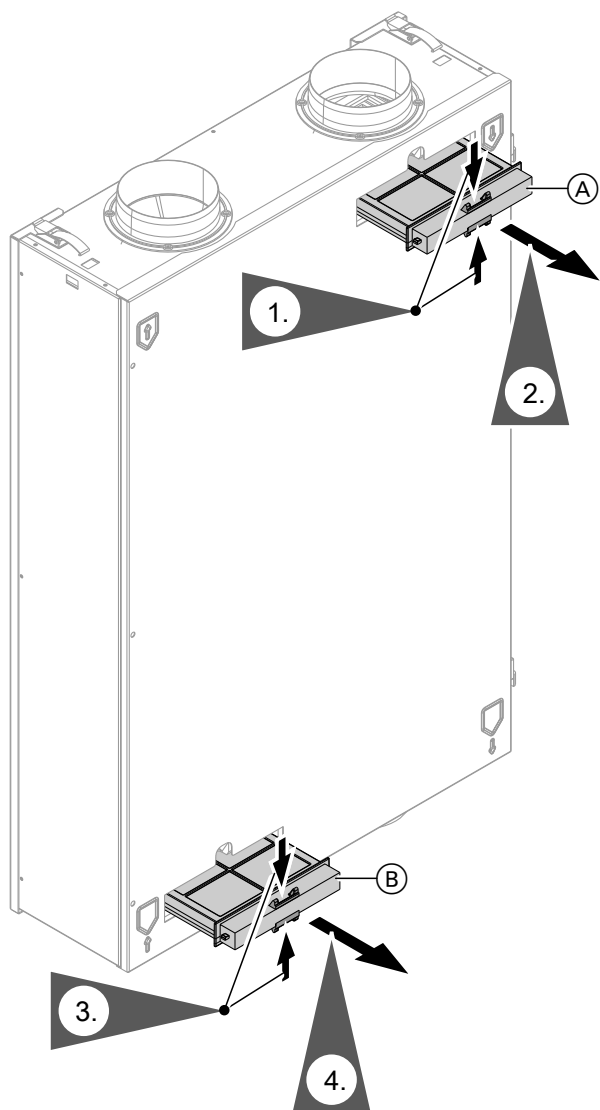

Fig. 36

- (A) Scatola del filtro per aria di ripresa
- (B) Scatola del filtro aria esterna

Pulizia ed eventuale sostituzione dei filtri

Avvertenza

Se si utilizza un filtro a maglia fine: **prima** dell'estrazione del filtro dalla sua scatola ricordare la posizione della parte superiore e inferiore. Se necessario, contrassegnare il punto sulla scatola del filtro con una penna.

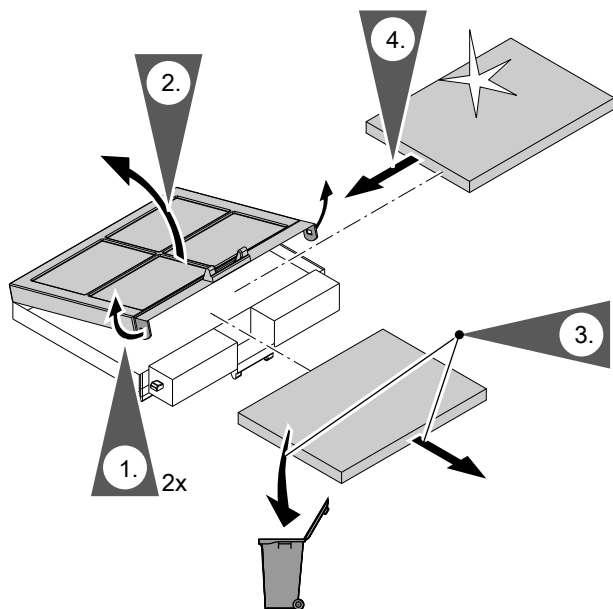

Fig. 37

Pulizia o sostituzione di filtri (continua)

Inserimento delle scatole dei filtri nell'apparecchio

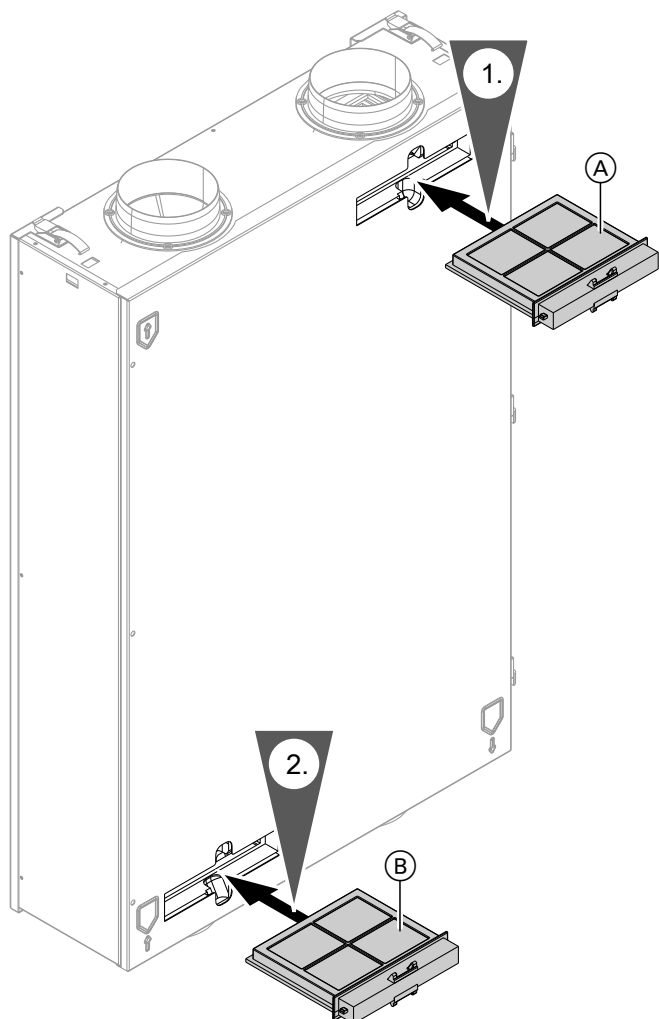

Fig. 38

- Ⓐ Filtro per l'aria di ripresa
- Ⓑ Filtro per l'aria esterna

Cavi di allacciamento danneggiati

Se i cavi di allacciamento dell'apparecchio o degli accessori montati all'esterno sono danneggiati, sostituirli con cavi speciali. Per la sostituzione utilizzare esclusivamente cavi Viessmann. Informare al riguardo il centro assistenza autorizzato.

Panoramica del menù ampliato

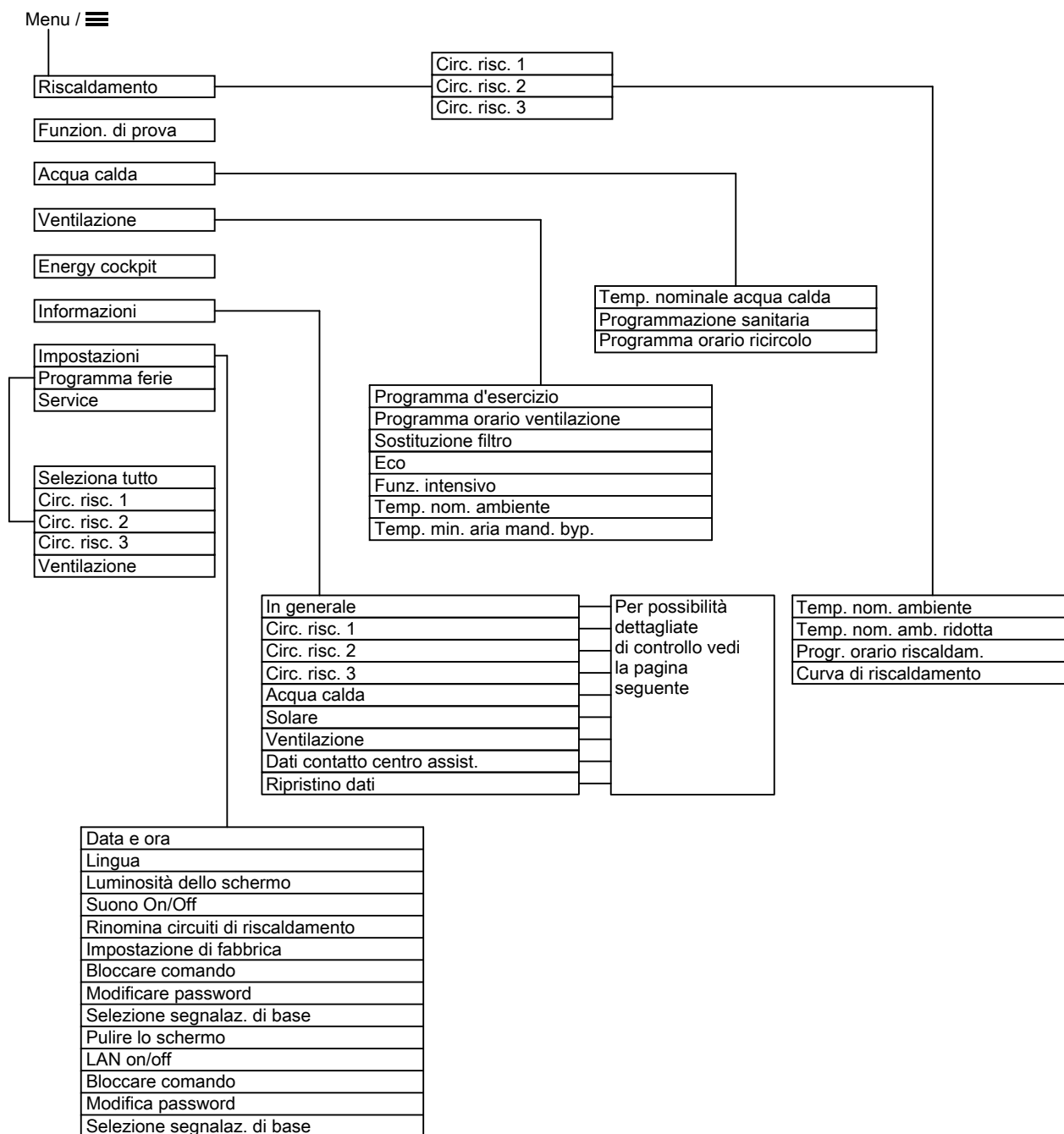

Fig. 39

Possibilità di controllo in “Informazioni,,

Avvertenza

A seconda della tipologia dell'impianto di riscaldamento non sono possibili tutte le verifiche elencate. Per le informazioni contrassegnate con ►, è possibile verificare indicazioni dettagliate.

Toccare i seguenti tasti a video:

1. “Menu,,/☰

2. “Informazioni,,

- “In generale,,
 - “Circ. risc. 1,,
 - “Circ. risc. 2,,
 - “Circ. risc. 3,,
 - “Acqua calda,,
 - “Solare,,
 - “Ventilazione,,
 - “Ripristino dati,,
 - “Dati contatto centro assist.,,

Possibilità di controllo in “Informazioni,, (continua)

In generale

“Temperatura esterna,,
“Temp. caldaia,,
“Temperatura di mandata comune,,
“Temperatura fumi,,
“Bruc.,,
“Ore di esercizio bruciatore,,
“Dispositivo di segnalazione guasti,,
“Nr. utenza,,
“Ingressi completamento. EA1,, ►
“Funzione ingresso compl. EA1 ingresso DE1,, ►
“Funzione ingresso compl. EA1 ingresso DE2,, ►
“Funzione ingresso compl. EA1 ingresso DE3,, ►
“Inserimento esterno 0 .. 10V compl. EA1,,
“Ora esatta,,
“Data,,
“Numero di fabbrica caldaia,,
“Num. di fabbrica regolazione,,

Circuito di riscaldamento 1, 2, o 3

“Programma d'esercizio,, ►
“Stato di esercizio,, ►
“Programm. fasce orarie,,
“Temperatura ambiente,,►
“Temp. amb. nom. ridotta,,
“Temperatura nominale ambiente esterna,,
“Temperatura comfort,,
“Inclinaz. curva riscaldam.,,
“Scostam. curva riscaldam.,,
“Pompa riscaldam.,,
“Miscelatore,,
“Temperatura di mandata,,

Acqua calda

“Prog. orar. acqua calda,, ►, circuito risc. 1 2 o 3
“Prog. orar. ricircolo,,►, circuito risc. 1 2 o 3
“Schema bollitore,,►
“Stratificazione temp. bollitore,,►
“Temperatura acqua calda,,
“Temperature bollitore calcolate,, ►
“Pompa di ricircolo,,
“Pompa carico bollitore,,
“Stato carica ACS,,
“Tipo di bollitore,,

Impianto solare

“Schema energia solare,, ►
“Temp. collettore,,
“Solare acq. calda,,
“Pompa del circ. solare,, (ore di esercizio)
“Energia solare,,
“Pompa del circuito solare,, oppure “N. di giri pompa solare,,
“Soppressione riscaldamento acqua calda,,
“SM1 Uscita 22,,
“Sensore 7,,
“Sensore 10,,
“Soppressione riscaldamento,,
“Superficie di assorbimento,,

Ventilazione

“Programma d'esercizio,,
“Stato di esercizio,,
“Panoramica,,
“Portata volumetrica dell'aria di mandata,,
“Portata volumetrica aria espulsa,,
“Temp. nom. ambiente,,
“Temperatura min. di mandata aria bypass,,
“Programmazione delle fasce orarie,,
“Bypass attivato ,,
“Concentrazione umidità,,
“Concentrazione CO2,,
“Valore nominale CO2,,
“Registro di preriscaldamento elettrico,,
“Sostituzione filtro al massimo tra,,
“Programma ferie,,

Spiegazione dei termini

Funzionamento a regime ridotto (programma di riscaldamento ridotto)

Vedi "Programma di riscaldamento ridotto,,.

Programma d'esercizio

Con il programma d'esercizio si stabilisce quanto segue:

- Riscaldamento e produzione di acqua calda
Oppure
- Solo produzione di acqua calda, nessun riscaldamento
Oppure
- Solo la protezione antigelo della caldaia e del bollitore è attiva.
Nessun riscaldamento, nessuna produzione di acqua calda

Avvertenza

Un programma d'esercizio per il riscaldamento senza produzione di acqua calda non è selezionabile. Per il riscaldamento di ambienti occorre di regola anche l'acqua calda (funzionamento invernale).

Stato di esercizio

Nel programma d'esercizio "**Riscald. e acqua calda,,** lo stato di esercizio "riscaldamento normale,, passa allo stato di esercizio "riscaldamento ridotto,, e viceversa. I momenti di commutazione dello stato di esercizio vengono stabiliti durante la programmazione delle fasce orarie.

Kit di completamento per circuito di riscaldamento con miscelatore

Modulo (accessorio) per la regolazione di un circuito di riscaldamento con miscelatore, vedi "miscelatore,,.

Asciugatura sottofondo pavimento

Per agevolare l'asciugatura sottofondo pavimento in edifici nuovi o in caso di lavori d'installazione, la ditta installatrice può, ad es., attivare questa funzione. Questa permette di asciugare correttamente il sottofondo pavimento secondo una programmazione delle fasce orarie predefinita e non modificabile (profilo temperatura-tempo).

L'asciugatura sottofondo pavimento agisce sui circuiti di riscaldamento con miscelatore:

- Tutti gli ambienti vengono riscaldati in base al profilo temperatura-tempo.
Le impostazioni dell'utente per il riscaldamento non saranno attive per tutta la durata dell'asciugatura sottofondo pavimento (max. 32 giorni).
- Ha luogo la produzione di acqua calda (il dispositivo di precedenza non è tuttavia in funzione).

Impianto di riscaldamento a pavimento

Gli impianti di riscaldamento a pavimento sono sistemi di riscaldamento a bassa temperatura ad elevata inerzia termica e reagiscono molto lentamente alle variazioni di temperatura repentine.

Il riscaldamento a temperatura ambiente ridotta durante la notte e l'attivazione della "**Funzione econom.,**" in caso di brevi assenze non consentono dunque risparmi di energia notevoli.

Progr. riscald.

Riscaldamento normale

Per le fasce orarie nelle quali si è a casa di giorno, gli ambienti vengono riscaldati alla temperatura ambiente normale. Le fasce orarie vengono definite con la programmazione delle fasce orarie per riscaldamento.

Programma di riscaldamento ridotto

Per le fasce orarie nelle quali si è assenti o durante il riposo notturno, si possono riscaldare gli ambienti a temperatura ambiente ridotta. Le fasce orarie vengono definite con la programmazione delle fasce orarie per riscaldamento. Con l'impianto di riscaldamento a pavimento il programma di riscaldamento ridotto consente un risparmio di energia solo limitato (vedi "Impianto di riscaldamento a pavimento,,).

Programma di riscaldamento in funzione della temperatura ambiente

Con l'esercizio in funzione delle condizioni climatiche esterne, la temperatura di mandata viene regolata in funzione della temperatura esterna. Con una temperatura ambiente inferiore viene approntato più calore che con una temperatura superiore.

La temperatura ambiente viene rilevata con un sensore e trasmessa alla regolazione. Il sensore è installato all'interno del locale.

La regolazione della temperatura di mandata è in funzione della temperatura esterna.

Programma di riscaldamento in funzione delle condizioni climatiche esterne

Con l'esercizio in funzione delle condizioni climatiche esterne, la temperatura di mandata viene regolata in funzione della temperatura esterna. Con una temperatura esterna inferiore viene approntato più calore che con una temperatura superiore.

La temperatura esterna viene rilevata con un sensore e trasmessa alla regolazione. Il sensore è installato all'esterno dell'edificio.

Spiegazione dei termini (continua)

Curva di riscaldamento

Le curve di riscaldamento rappresentano il rapporto tra temperatura esterna, valore nominale di temperatura ambiente e temperatura acqua di caldaia o di mandata. più è bassa la temperatura esterna, più è elevata la temperatura acqua di caldaia o la temperatura di mandata.

Per garantire sufficiente calore a ogni temperatura esterna con il minimo consumo di combustibile, è necessario considerare le caratteristiche del proprio edificio e dell'impianto di riscaldamento. A tale scopo il centro assistenza imposta la curva di riscaldamento.

Le curve di riscaldamento visualizzate valgono per le seguenti impostazioni:

- Scostamento della curva di riscaldamento = 0
- Temperatura ambiente normale (valore nominale) = 20 °C

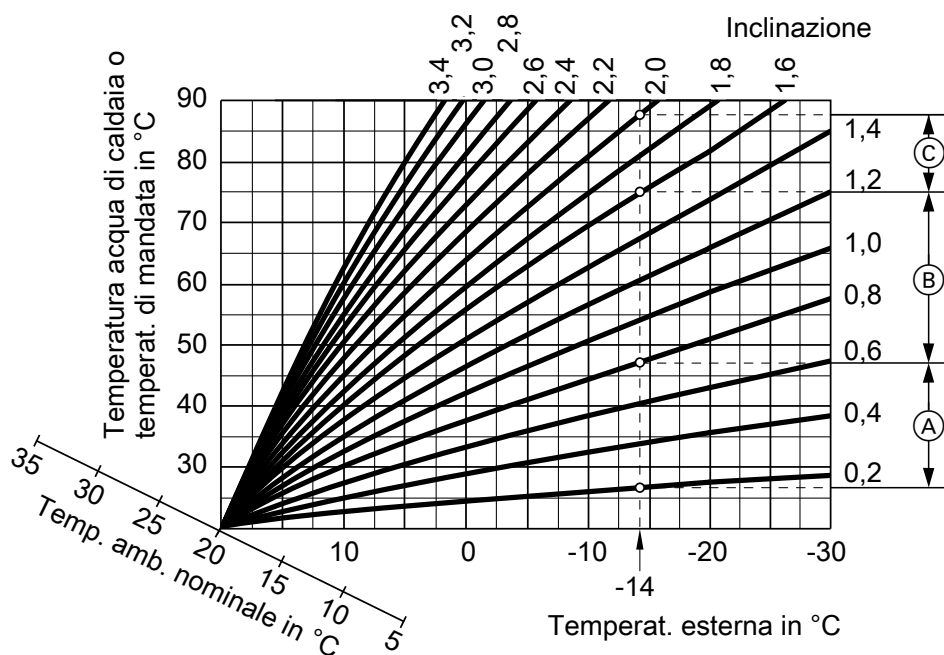

Fig. 40

Esempio:

Per una temperatura esterna di -14 °C:

- Ⓐ Impianto di riscaldamento a pavimento, inclinazione da 0,2 a 0,8
- Ⓑ Impianto a bassa temperatura, inclinazione da 0,8 a 1,6
- Ⓒ Impianto di riscaldamento con temperatura acqua di caldaia superiore a 75 °C, inclinazione da 1,6 a 2,0

In fabbrica l'inclinazione è impostata sul valore 1,4 e lo scostamento sul valore 0.

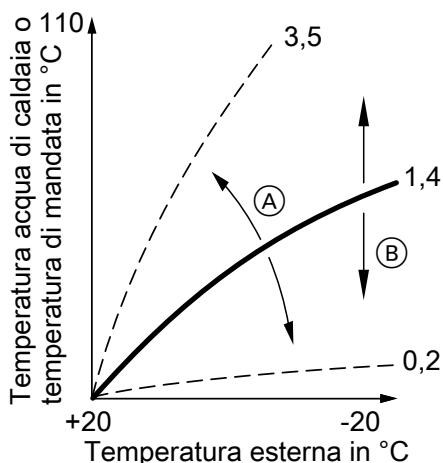

Fig. 41

- Ⓐ Modifica dell'inclinazione: la pendenza della curva di riscaldamento cambia.
- Ⓑ Modifica dello scostamento: le curve di riscaldamento vengono spostate parallelamente in direzione verticale.

Circuito di riscaldamento

Un circuito di riscaldamento è un circuito chiuso tra la caldaia e i radiatori in cui si trova l'acqua di riscaldamento.

In un impianto di riscaldamento possono essere presenti più circuiti di riscaldamento. Ad es. un circuito di riscaldamento per gli ambienti da voi abitati e un circuito di riscaldamento per gli ambienti di un appartamento annesso.

Pompa circuito di riscaldamento

Pompa di circolazione dell'acqua riscaldamento nel circuito di riscaldamento

Miscelatore

L'acqua di riscaldamento riscaldata dal generatore di calore viene mescolata all'acqua di riscaldamento raffreddata del circuito di riscaldamento. L'acqua temperata in funzione del fabbisogno viene portata dalla pompa nel circuito di riscaldamento. Tramite il miscelatore la regolazione adegua la temperatura mandata riscaldamento alle diverse condizioni, ad es. alle variazioni della temperatura esterna.

Riduzione notturna

Vedi "Programma di riscaldamento ridotto.."

Funzionamento a camera aperta

L'aria di combustione viene aspirata dall'ambiente in cui è installata la caldaia.

Funzionamento a camera stagna

L'aria di combustione viene aspirata dall'esterno dell'edificio.

Temperatura ambiente

- Temperatura ambiente normale:
per le fasce orarie in cui di giorno si è a casa, impostare la temperatura ambiente normale.
- Temperatura ambiente ridotta:
per le fasce orarie in cui si è assenti o durante il riposo notturno, impostare la temperatura ambiente ridotta vedi "Programma di riscaldamento.."

Valvola di sicurezza

Dispositivo di sicurezza che deve essere montato nell'alimentazione acqua fredda dal centro assistenza autorizzato. Per evitare che la pressione nel bollitore diventi troppo alta la valvola di sicurezza si apre automaticamente.

Pompa del circuito solare

In abbinamento a impianti solari.

La pompa del circuito solare convoglia ai collettori solari il fluido termovettore raffreddato dallo scambiatore di calore del bollitore.

Valore nominale temperatura

Temperatura prestabilita che deve essere raggiunta, ad es. valore nominale temperatura acqua calda.

Funzionamento estivo

Nel programma d'esercizio "Solo acqua calda,,. Nelle stagioni più calde potete spegnere il riscaldamento. La caldaia resta in funzione per la produzione di acqua calda. Il riscaldamento è disinserito.

Pompa di carico bollitore

Pompa di circolazione per il riscaldamento dell'acqua sanitaria nel bollitore.

Filtro impurità

Apparecchio che sottrae sostanza solida dall'acqua sanitaria. Il filtro impurità è montato nell'alimentazione acqua fredda a monte dell'ingresso del bollitore oppure dello scambiatore istantaneo per produzione acqua calda.

Esercizio in funzione delle condizioni climatiche esterne

Vedi "Programma di riscaldamento,,

Pompa di ricircolo

La pompa di ricircolo pompa l'acqua calda attraverso un circuito ad anello tra il bollitore e i punti di erogazione (ad es. rubinetto dell'acqua). In questo modo nel punto di erogazione è disponibile acqua calda molto rapidamente.

Spiegazione dei termini per la ventilazione controllata per abitazioni

Ventilazione controllata per abitazioni

Il sistema di ventilazione per abitazioni consente il ricambio continuo di aria negli ambienti. Il sistema di ventilazione per abitazioni è costituito da un apparecchio di ventilazione, dal sistema di tubazioni nonché dai terminali di mandata e ripresa aria.

Il filtro aria esterna incorporato nell'apparecchio di ventilazione protegge dal polline.

Principio di funzionamento dell'apparecchio di ventilazione

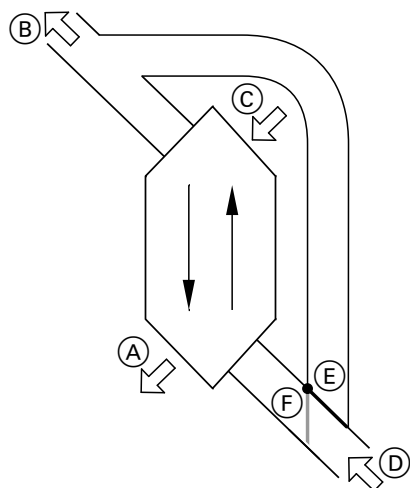

Fig. 42

- (A) Aria di mandata
(ad es. per camera da letto, camera bambini, soggiorno)
- (B) Aria espulsa
- (C) Aria esterna
- (D) Aria di ripresa
(ad es. da cucina, stanza bagno, WC)
- (E) Bypass non attivo, ventilazione con recupero del calore
- (F) Bypass attivo, ventilazione senza recupero del calore

Ventilazione con recupero del calore, bypass bloccato

L'aria convogliata negli ambienti (aria di mandata) viene preriscaldata con il calore dell'aria aspirata (aria di ripresa) tramite uno scambiatore di calore nell'apparecchio di ventilazione. Per questo motivo il bypass (E) non è attivo.

La dispersione di energia è minima se confrontata con la ventilazione tramite le finestre.

Ventilazione senza recupero del calore, bypass attivo

Con il bypass attivo (F), la portata volumetrica dell'aria di ripresa viene deviata per il 100% dallo scambiatore di calore e l'aria esterna filtrata viene convogliata nei locali alla temperatura esterna.

Ciò consente di convogliare negli ambienti aria esterna più fresca, ad es. nelle notti estive in cui la temperatura scende di qualche grado (raffreddamento passivo).

Il bypass è attivo se sono soddisfatte tutte le condizioni seguenti:

- L'aria esterna è più fresca dell'aria ambiente:
L'aria esterna è più fresca della temperatura ambiente di almeno 4 °C.
- Gli ambienti sono più caldi di quanto si desidera:
La temperatura ambiente è di almeno 1 °C più elevata della "Temp. nom. ambiente,, per la ventilazione.
- La temperatura dell'aria di mandata è superiore alla temperatura minima per raffreddamento passivo ("Temp. min. aria mand.,,).

Portate volumetriche dell'aria

Per evitare che negli ambienti si crei depressione o sovrappressione, la portata volumetrica dell'aria di mandata deve essere pari alla portata volumetrica dell'aria di ripresa. Le suddette portate volumetriche dell'aria vengono regolate dal centro assistenza autorizzato al momento della messa in funzione.

Solo con Vitovent 300-F: Regolazione dell'umidità dell'aria e della concentrazione di biossido di carbonio (concentrazione di CO₂)

Se all'apparecchio di ventilazione è allacciato un sensore di CO₂/di umidità, la portata volumetrica dell'aria viene adattata automaticamente in funzione della concentrazione di CO₂ o del tasso di umidità rilevati. Nel programma d'esercizio "Apparecchio ventilaz.,, deve essere attivo lo stato di esercizio "Normale,,.

Protezione antigelo per lo scambiatore di calore nell'apparecchio di ventilazione

Nello scambiatore di calore dell'apparecchio di ventilazione, l'aria esterna viene riscaldata dall'aria di ripresa proveniente dai locali. Per tale ragione l'aria di ripresa si raffredda e nello scambiatore di calore si condensa l'acqua.

Con temperature esterne basse, l'acqua di condensa nello scambiatore di calore può gelare.

Spiegazione dei termini per la ventilazione... (continua)

Protezioni antigelo:

- L'aria esterna viene preriscaldata da un registro di preriscaldamento elettrico, se presente (accessorio).
- La portata volumetrica dell'aria viene ridotta, eventualmente fino all'arresto dei ventilatori.

Avvertenza

Con protezione antigelo attiva, la velocità di ventilazione indicata può differire dalla velocità di ventilazione impostata. L'indicazione della velocità di ventilazione cambia in funzione della portata volumetrica ridotta dell'aria della protezione antigelo.

Riscaldamento dell'aria di mandata tramite il circuito di riscaldamento 1 (circuito di riscaldamento ad aria)

Se nell'apparecchio di ventilazione è incorporata una batteria idraulica di postriscaldamento (accessorio), sarà possibile il riscaldamento dell'aria di mandata attraverso il generatore di calore. L'aria esterna preriscaldata nello scambiatore di calore dell'apparecchio di ventilazione viene ulteriormente riscaldata dal generatore di calore tramite la batteria idraulica di postriscaldamento.

In questo caso impostare la temperatura ambiente e la programmazione delle fasce orarie per il riscaldamento tramite il menù per il circuito di riscaldamento 1.

Avvertenza

Poiché il circuito di riscaldamento ad aria è in grado di trasmettere solo potenzialità minime di riscaldamento, si consiglia di ricorrere al riscaldamento dell'aria di mandata come unica fonte di calore solo in edifici molto ben isolati (ad es. casa passiva).

Avvertenze per lo smaltimento

Messa fuori servizio definitiva e smaltimento dell'impianto di riscaldamento

I prodotti Viessmann sono riciclabili. Non smaltire i componenti e i materiali di esercizio del proprio impianto di riscaldamento insieme ai rifiuti domestici. Tutti i componenti vanno smaltiti correttamente.

Indice analitico

A		
Accensione		
– programma spegnimento.....	27	
– protezione antigelo.....	27	
Accensione dell'apparecchio.....	27	
Acqua troppo calda.....	51	
Acqua troppo fredda.....	50	
Ambienti troppo freddi.....	49	
Apparecchio di ventilazione		
– pulizia.....	54	
Asciugatura sottofondo pavimento.....	16	
Attivazione		
– funzionamento estivo.....	31	
– impianto di riscaldamento.....	27	
– programma spegnimento.....	31	
Avvertenze di pulizia.....	53	
Avviso di manutenzione		
– segnalazione.....	51	
Avviso di manutenzione (segnalazione Service)		
– richiamo.....	46	
– verifica.....	46	
B		
Bilancio energia.....	23	
Blocco del comando.....	42	
Bypass.....	65	
C		
Cancellazione della fascia oraria.....	19	
Circuito di riscaldamento.....	64	
Circuito di riscaldamento ad aria.....	66	
Circuito di riscaldamento con miscelatore.....	62	
Comando bloccato.....	51	
Comfort (consigli).....	11	
Commutazione ora legale.....	10	
Commutazione ora solare.....	10	
Commutazione ora solare/ora legale.....	10	
Concentrazione di biossido di carbonio.....	65	
Conclusione del funzionamento comfort.....	32	
Conclusione della funzione economizzatrice.....	33	
Condizione di carico bollitore.....	24	
Consumo acqua calda.....	11	
Contratto di manutenzione.....	53	
Curva di riscaldamento		
– comfort.....	11	
– impostazione.....	30	
– spiegazione.....	63	
D		
Data/ora, impostazione di fabbrica.....	10	
Dati di contatto del centro assistenza autorizzato.....	43	
Depositi di polvere.....	54	
Dichiarazione di ultimazione lavoro.....	10	
Dicitura del circuito di riscaldamento.....	43	
Disattivazione		
– impianto di riscaldamento senza protezione anti- gelo.....	27	
– produzione di acqua calda.....	37	
– riscaldamento.....	31	
Display		
– pulizia.....	44	
Dispositivi di regolazione.....	12	
E		
Elevata temperatura acqua calda.....	36	
Eliminazione guasti.....	49	
Energy cockpit.....	21	
Esercizio in funzione delle condizioni climatiche esterne.....	64	
F		
Fasce orarie		
– pompa ricircolo acqua calda sanitaria.....	36	
– produzione di acqua calda.....	35	
– Riscaldamento.....	30	
Filtri.....	52	
– pulizia.....	40	
Filtro		
– acqua sanitaria.....	64	
Filtro impurità.....	64	
Funzionamento a camera aperta.....	64	
Funzionamento a camera stagna.....	64	
Funzionamento a regime ridotto.....	62	
Funzionamento di prova.....	48	
Funzionamento di prova manutentore.....	48	
Funzionamento estivo.....	62, 64	
Funzionamento invernale.....	62	
Funzione comfort	32	
Funzione di risparmio energetico		
– funzione economizzatrice.....	32	
– programma ferie.....	33	
– Programma ferie.....	38	
G		
Glossario.....	62	
I		
Igiene dell'acqua sanitaria.....	36	
Illuminazione del display.....	42	
Impianto di riscaldamento		
– attivazione.....	27	
– spegnimento.....	27	
Impianto di riscaldamento a pavimento.....	62	
Impianto solare.....	64	
Impostazione base.....	44	
Impostazione del funzionamento comfort		
– regolazione caldaia singola.....	32	
Impostazione dell'ora esatta.....	43	
Impostazione della data.....	43	
Impostazione della funzione economizzatrice.....	32	
Impostazione della lingua.....	43	
Impostazione della luminosità.....	42	
Impostazione delle fasce di riscaldamento.....	17	
Impostazione delle fasce orarie.....	17	
Impostazione delle temperature.....	29	
Impostazione di fabbrica.....	10	
Inclinazione.....	30	
Inclinazione della curva di riscaldamento.....	63	

Indicazione		Produzione di acqua calda	
– controllo dei filtri.....	52	– comfort.....	11
Inserimento dall'esterno.....	16	– disattivazione.....	37
Intensità di ventilazione		– Fasce orarie.....	35
– modifica.....	21	– impostazione di fabbrica.....	10
– modifica temporanea.....	21	– programma d'esercizio.....	15, 35
Interruttore generale.....	27	– Programmazione delle fasce orarie.....	35
Interruzione di corrente.....	10	Produzione di acqua calda al di fuori della programma- zione delle fasce orarie.....	36
Intervallo per la sostituzione filtri.....	54	Programma d'esercizio	
Ispezione.....	53	– impostazione, acqua calda.....	35
K		– impostazione, riscaldamento.....	30
Kit di completamento.....	62	– particolare.....	16
L		– Protezione antigelo.....	15
Livelli operativi.....	12	– riscaldamento, acqua calda.....	15
M		– risparmio energetico.....	10
Manometro.....	27	– solo acqua calda.....	64
Manutenzione.....	53	– spiegazione dei termini.....	62
Menù di base.....	12	– ventilazione.....	16, 38
– temperatura ambiente normale.....	29	Programma dall'esterno.....	16
Menù principale.....	14	Programma di riscaldamento normale.....	10
Messa fuori servizio.....	27	Programma di riscaldamento ridotto.....	10
Messa in funzione.....	10, 27	Programma ferie	
Modifica delle caratteristiche di riscaldamento della caldaia.....	30	– annullamento/cancellazione.....	34, 40
Modifica delle fasce orarie.....	18	– attivazione.....	33, 38
N		– ventilazione.....	38
Nome per i circuiti di riscaldamento.....	43	Programma spegnimento.....	10, 15, 27, 31, 62
Non c'è acqua calda.....	50	Programmazione delle fasce orarie	
O		– comfort.....	11
Ora/data, impostazione di fabbrica.....	10	– impostazione.....	16
Ore di esercizio caldaia.....	25	– produzione di acqua calda.....	35
Organizzazione dei preferiti.....	26	– riscaldamento.....	30
P		– risparmio energetico.....	10
Pompa		– ventilazione.....	38
– bollitore.....	64	Protezione antigelo.....	10, 27, 31
– circuito di riscaldamento.....	64	Pulizia.....	53
– circuito solare.....	64	Pulizia dei filtri	
– Ricircolo.....	64	– apparecchio di ventilazione.....	54
Pompa circuito di riscaldamento.....	64	Pulizia dell'impianto di ventilazione.....	54
Pompa del circuito solare.....	13	Pulizia di filtri.....	54
Pompa di carico bollitore.....	64	R	
Pompa di ricircolo.....	64	Recupero del calore.....	65
– risparmio energetico.....	11	Rendimento energetico impianto solare.....	23
Pompa ricircolo acqua calda sanitaria		Reset.....	44
– fasce orarie.....	36	Richiamo	
Possibilità di controllo.....	60	– testi guida.....	47
Preferiti.....	26	Richiamo testi guida.....	47
Prima messa in funzione.....	10	Riduzione notturna.....	64
Principio di funzionamento.....	65	Ripristino dell'impostazione di fabbrica.....	44
Produzione d'acqua calda		Riscaldamento	
– risparmio energetico.....	11	– disattivazione.....	31
		– Fasce orarie.....	30
		– impostazione di fabbrica.....	10
		– programma d'esercizio.....	15, 30
		– Programmazione delle fasce orarie.....	30
		Riscaldamento dell'aria di mandata.....	66
		Risparmio energetico (consigli).....	10

Indice analitico (continua)**S**

Scatola del filtro.....	57, 59
Scostamento.....	30
Scostamento della curva di riscaldamento.....	63
Segnalazione di guasto	
– conferma.....	46
– verifica.....	46
Segnalazione pressione.....	27
Segnale acustico display.....	42
Simboli sul display.....	13
Situazione energetica generatore di calore.....	25
Sostituzione dei filtri.....	54
– apparecchio di ventilazione.....	54
Sostituzione di filtri	
– terminali circolari di ripresa aria.....	54
Spegnimento	
– impianto di riscaldamento con protezione antigelo. 27	
Spia di funzionamento.....	27
Spia di guasto.....	27, 51
Spiegazione dei termini.....	62
Stato di esercizio.....	62
Stato di fornitura.....	10
Struttura del menù.....	60
Suono tasti.....	42

T

Temperatura	
– temperatura ambiente normale.....	29
– temperatura ambiente ridotta.....	29
– temperatura nominale.....	64
– verifica.....	45
Temperatura acqua calda	
– elevata.....	36
– impostazione.....	35
Temperatura ambiente	
– per programma di riscaldamento ridotto.....	29
– per riscaldamento normale.....	29
– risparmio energetico.....	10
Temperatura ambiente normale (temperatura diurna)...	10
Temperatura ambiente ridotta (temperatura notturna)...	10
Temperatura benessere.....	11
Temperatura diurna (temperatura ambiente normale)...	10, 29
Temperatura nominale.....	64
Temperatura notturna (temperatura ambiente ridotta)...	29
Temperatura notturna (Temperatura ambiente ridotta)...	10
Temperature bollitore.....	24

U

Ulteriori impostazioni.....	43
Umidità dell'aria.....	65
Unità di servizio.....	12

V

Vacanze.....	10, 33, 38
Valvola di sicurezza.....	64
Ventilazione.....	20, 38
– con recupero del calore.....	65
– funzionamento a regime ridotto.....	41
– funzionamento intensivo.....	41
– principio di funzionamento.....	65
– programma d'esercizio.....	16
– senza recupero del calore.....	65
– spiegazione.....	65
Ventilazione controllata per abitazioni.....	20, 38
– comfort.....	11
– Impostazione di fabbrica.....	10
– risparmio energetico.....	11
– spiegazione.....	65
Ventilazione senza recupero del calore	
– valore nominale della temperatura minima aria di mandata.....	40
– valore nominale di temperatura ambiente.....	40
Ventilazione via finestra.....	11
Verifica	
– avviso di manutenzione (segnalazione Service).....	46
– bollitore.....	24
– consumo di energia caldaia.....	25
– consumo di gas caldaia.....	25
– energia solare.....	45, 60
– informazioni.....	45
– ore di esercizio caldaia.....	25
– potenzialità caldaia.....	25
– rese.....	21
– segnalazione di guasto.....	46
– situazione energetica.....	21
– stati d'esercizio.....	45
– temperatura impianto solare.....	22
– temperature.....	45
Verifica degli stati d'esercizio.....	45
Verifica della situazione energetica.....	21
Verifica della temperatura reale.....	45
Verifica delle informazioni.....	45
Verifica rendimento di energia solare.....	45





RoHS
compliant
2002 / 95 / EC

A chi rivolgersi

Per chiarimenti o lavori di manutenzione e di riparazione all'impianto rivolgersi alla ditta installatrice/centro assistenza autorizzato. Per trovare la ditta installatrice/centro assistenza autorizzato più vicino vedi www.viessmann.it.

Viessmann S.r.l.
Via Brennero 56
37026 Balconi di Pescantina (VR)
Tel. 045 6768999
Fax 045 6700412
www.viessmann.com

5801787 Salvo modifiche tecniche!