

# Istruzioni per l'utente

## Caldaia murale a condensazione

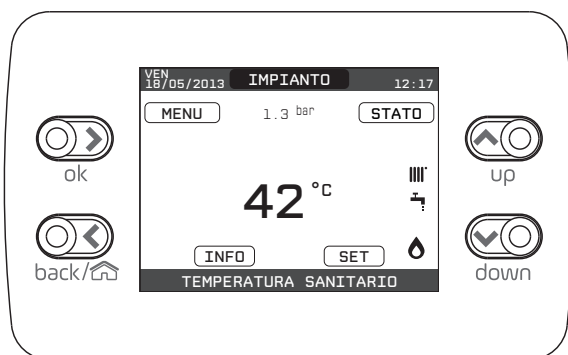

AREA CONDENSING H 30 S

**sylber**

**AREA CONDENSING H 30 S** è conforme a:

- Direttiva 2009/142/EC fino al 20 Aprile 2018 e Regolamento (UE) 2016/426 dal 21 Aprile 2018
- Direttiva Rendimenti Articolo 7(2) e Allegato III della 92/42/CEE
- Direttiva Compatibilità Elettromagnetica 2014/30/UE
- Direttiva Bassa Tensione 2014/35/UE
- Direttiva 2009/125/CE Progettazione ecocompatibile dei prodotti connessi all'energia
- Direttiva 2010/30/UE Indicazione del consumo di energia mediante etichettatura
- Regolamento Delegato (UE) N. 811/2013
- Regolamento Delegato (UE) N. 813/2013
- Regolamento Delegato (UE) N. 814/2013



## GARANZIA

Il prodotto SYLBER gode di una garanzia convenzionale (valida per Italia, Repubblica di San Marino, Città del Vaticano), a partire dalla data di acquisto del prodotto convalidata da parte dell'Assistenza Autorizzata SYLBER della sua Zona. La invitiamo quindi a rivolgersi tempestivamente all'Assistenza Autorizzata SYLBER la quale A TITOLO GRATUITO effettuerà la verifica funzionale per la convalida del CERTIFICATO DI GARANZIA CONVENZIONALE.

Trova l'Assistenza Autorizzata più vicina visitando il sito [www.sylber.it](http://www.sylber.it)

In alcune parti del libretto sono utilizzati i simboli:



**ATTENZIONE**= per azioni che richiedono particolare cautela ed adeguata preparazione



**VIETATO**= per azioni che **NON DEVONO** essere assolutamente eseguite

In funzione del tipo di applicazione, alcune delle funzioni descritte in questo manuale potrebbero non essere disponibili.

<b>1.</b>	<b>AVVERTENZE GENERALI .....</b>	<b>4</b>
<b>2.</b>	<b>AVVERTENZE GENERALI .....</b>	<b>5</b>
<b>3.</b>	<b>PER LA SUA SICUREZZA.....</b>	<b>6</b>
<b>4.</b>	<b>PANNELLO COMANDI REC10H.....</b>	<b>7</b>
<b>5.</b>	<b>SCHERMATA INIZIALE .....</b>	<b>9</b>
<b>6.</b>	<b>IMPIANTO .....</b>	<b>9</b>
<b>7.</b>	<b>STATO .....</b>	<b>10</b>
7.1	Caldaia .....	10
7.1.1	OFF .....	10
7.1.2	Estate .....	10
7.1.3	Inverno .....	10
7.2	Zona principale.....	11
7.2.1	ACCESO .....	11
7.2.2	AUTO .....	11
7.2.3	MANUALE.....	11
7.2.4	SPENTO .....	11
<b>8.</b>	<b>SET.....</b>	<b>12</b>
8.1	Riscaldamento .....	12
8.2	Sanitario .....	13
8.3	Preriscaldo .....	13
<b>9.</b>	<b>INFO .....</b>	<b>14</b>
<b>10.</b>	<b>MENU .....</b>	<b>15</b>
10.1	Impostazioni .....	15
10.1.1	Ora e data .....	15
10.1.2	Lingua .....	15
10.1.3	Backlight.....	16
10.2	Programma orario .....	16
<b>11.</b>	<b>PROGRAMMAZIONE ORARIA .....</b>	<b>17</b>
11.1	Aggiungi .....	17
11.2	Modifica .....	18
11.3	Cancella .....	20
11.4	Copia.....	21
<b>12.</b>	<b>ANOMALIE .....</b>	<b>22</b>
12.1	Elenco anomalie caldaia .....	22
12.2	Funzione di sblocco .....	24
<b>13.</b>	<b>REGOLATORE AMBIENTALE .....</b>	<b>25</b>
13.1	MODO .....	26
13.1.1	AUTO .....	26
13.1.2	RISPARMIO .....	27
13.1.3	SPENTO .....	27
13.2	Setpoint AMBIENTE.....	28
13.3	INFO.....	29
13.4	MENU.....	29
13.4.1	Impostazioni.....	29
13.4.2	Programma orario .....	30
<b>14.</b>	<b>GESTIONE MULTIZONA .....</b>	<b>30</b>

# 1. AVVERTENZE GENERALI

---

PER UN USO CORRETTO DEL PANNELLO COMANDI A DISTANZA VI INVITIAMO A LEGGERE ATTENTAMENTE IL CONTENUTO DEL PRESENTE MANUALE.

## AVVERTENZE

- Il comando a distanza deve essere installato nel locale a voi più accessibile per il controllo della temperatura ambiente (generalmente è il soggiorno).
- Per consentire una più agevole lettura del display, il pannello comandi deve essere posizionato, come prevedono le normative, a 1,5 metri da terra.
- Il pannello comandi è alimentato in bassa tensione direttamente dalla caldaia.
- Il pannello comandi deve essere tassativamente tenuto lontano da fonti di calore o da correnti d'aria: queste possono compromettere la bontà delle rilevazioni del termostato ambiente incorporato nel pannello stesso.
- Non aprire per nessun motivo il pannello: il suo funzionamento non necessita di alcuna manutenzione.
- Non eseguire pressioni sul vetro del display a cristalli liquidi: tale operazione potrebbe danneggiare il vetro stesso e causare problemi di visualizzazione.
- Per la pulizia del display servirsi esclusivamente di un panno asciutto: eventuali infiltrazioni potrebbero danneggiare i cristalli liquidi.

## A COSA SERVE IL PANNELLO COMANDI A DISTANZA REC10H MASTER?

Il pannello comandi offre la possibilità di controllare il funzionamento della vostra caldaia senza costringervi ad accedere direttamente da essa. Per esigenze di spazio, infatti, la vostra caldaia potrebbe essere installata al di fuori dell'ambiente domestico (es. terrazze, balconi, aree esterne, ecc.). Il pannello comandi, invece, viene solitamente installato nel locale più grande della casa dove vi sarà sempre facile effettuare operazioni di controllo e regolazione.

## MODALITÀ DI UTILIZZO

### 1) CONTROLLO CALDAIA/SISTEMA (interfaccia di macchina)















In questa modalità di utilizzo il pannello comandi permette di gestire il funzionamento della caldaia e del sistema senza controllo della temperatura ambiente. In questo caso è necessario utilizzare un termostato ambiente esterno.

### 2) CONTROLLO AMBIENTALE

Il pannello comandi, se abilitato, oltre alle funzioni di interfaccia di macchina, è in grado di controllare la temperatura dell'ambiente in cui è installato.

## 2. AVVERTENZE GENERALI















---

-  Il manuale d'istruzioni costituisce parte integrante del prodotto e di conseguenza deve essere conservato con cura e accompagnare sempre l'apparecchio; in caso di smarrimento o danneggiamento, ne richiedi un'altra copia al Centro di Assistenza Tecnica.
-  L'installazione dell'apparecchio e qualsiasi altro intervento di assistenza e di manutenzione devono essere eseguiti da personale qualificato secondo le indicazioni della legge del D.M. 37 del 2008 ed in conformità alle norme UNI 7129-7131 e successivi aggiornamenti.
-  Per l'installazione si consiglia di rivolgersi a personale specializzato.
-  L'apparecchio dovrà essere destinata all'uso previsto dal costruttore. È esclusa qualsiasi responsabilità contrattuale ed extracontrattuale per danni causati a persone, animali o cose, da errori di installazione, di regolazione e di manutenzione o usi impropri.
-  L'apparecchio può essere utilizzato da bambini di età non inferiore a 8 anni e da persone con ridotte capacità fisiche, sensoriali o mentali, o prive di esperienza o della necessaria conoscenza, purché sotto sorveglianza oppure dopo che le stesse abbiano ricevuto istruzioni relative all'uso sicuro dell'apparecchio e alla comprensione dei pericoli ad esso inerenti. I bambini non devono giocare con l'apparecchio. La pulizia e la manutenzione destinata ad essere effettuata dall'utilizzatore non deve essere effettuata da bambini senza sorveglianza.
-  I dispositivi di sicurezza o di regolazione automatica degli apparecchi non devono, durante tutta la vita dell'impianto, essere modificati se non dal costruttore o dal fornitore.
-  Quest'apparecchio serve a produrre acqua calda, deve quindi essere allacciato ad un impianto di riscaldamento e/o ad una rete di distribuzione d'acqua calda sanitaria, compatibilmente alle sue prestazioni ed alla sua potenza.
-  In caso di fuoriuscite d'acqua, chiudere l'alimentazione idrica ed avvisare con sollecitudine il personale qualificato del Centro di Assistenza Tecnica.
-  In caso di assenza prolungata chiudere l'alimentazione del gas e spegnere l'interruttore generale di alimentazione elettrica. Nel caso in cui si preveda rischio di gelo, svuotare l'impianto termico e quello sanitario se c'è rischio di gelo.
-  Per usufruire della protezione antigelo automatica di caldaia (temperatura fino a 0°C), basata sul funzionamento del bruciatore, l'apparecchio dev'essere in condizione di accendersi. Ciò comporta che qualsiasi condizione di blocco (per es. mancanza di gas o alimentazione elettrica, oppure intervento di una sicurezza) disattiva la protezione.
-  Verificare di tanto in tanto che la pressione di esercizio dell'impianto idraulico non sia scesa sotto il valore di 1 bar.
-  In caso di guasto e/o di cattivo funzionamento dell'apparecchio, disattivarlo, astenendosi da qualsiasi tentativo di riparazione o d'intervento diretto.
-  La manutenzione dell'apparecchio dev'essere eseguita almeno una volta all'anno: programmarla per tempo con il Centro di Assistenza Tecnica significherà evitare sprechi di tempo e denaro.
-  In base al D.P.R. 16 aprile 2013 n. 74 il tecnico abilitato ai sensi del D.M. 22 gennaio 2008 n. 37 (impresa installatrice o manutentore), deve stabilire le prescrizioni e la periodicità delle operazioni di controllo ed eventuale manutenzione dell'impianto, per garantirne la necessaria sicurezza. In mancanza di queste, valgono le indicazioni del fabbricante.
-  Il prodotto a fine vita non deve essere smaltito come un rifiuto solido urbano ma deve essere conferito ad un centro di raccolta differenziata.

### 3. PER LA SUA SICUREZZA

---

L'utilizzo della caldaia richiede la stretta osservanza di alcune regole fondamentali di sicurezza:

-  Non utilizzare l'apparecchio per scopi diversi da quelli cui è destinato.
-  È pericoloso toccare l'apparecchio con parti del corpo bagnate o umide e/o a piedi nudi.
-  È assolutamente sconsigliato tappare con stracci, carte od altro le griglie di aspirazione o di dissipazione e l'apertura di aerazione del locale dov'è installato l'apparecchio.
-  Avvertendo odore di gas, non azionare assolutamente interruttori elettrici, telefono e qualsiasi altro oggetto che possa provocare scintille. Aerare il locale spalancando porte e finestre e chiudere il rubinetto centrale del gas.
-  È vietato scollegare la caldaia dalla rete di alimentazione elettrica e chiudere il rubinetto del gas se la temperatura può scendere sotto lo zero, in quanto il sistema antigelo di 1° livello verrebbe disabilitato.
-  Non appoggiare oggetti sulla caldaia.
-  È sconsigliata qualsiasi operazione di pulizia prima di avere scollegato l'apparecchio dalla rete di alimentazione elettrica.
-  Non tappare o ridurre dimensionalmente le aperture di aerazione del locale dov'è installato il generatore.
-  Non lasciare contenitori e sostanze infiammabili nel locale dov'è installato l'apparecchio.
-  È vietato accedere alle parti interne della caldaia. Tutte le operazioni devono essere effettuate dal Centro Tecnico di Assistenza o da personale qualificato.
-  È sconsigliato qualsiasi tentativo di riparazione in caso di guasto e/o di cattivo funzionamento dell'apparecchio.
-  È pericoloso tirare o torcere i cavi elettrici.
-  È vietato intervenire su elementi sigillati.
-  È vietato occludere lo scarico della condensa.

## 4. PANNELLO COMANDI REC10H

Il comando REC10H ha la funzione di interfaccia macchina, visualizzando le impostazioni relative al sistema e rendendo possibile l'accesso alla parametrizzazione.

Al contempo può fornire anche le funzionalità di controllo multizona e termostato ambiente settimanale.

Possono essere presenti più REC10H nel sistema ma SOLO UNO ha la funzione di inter-





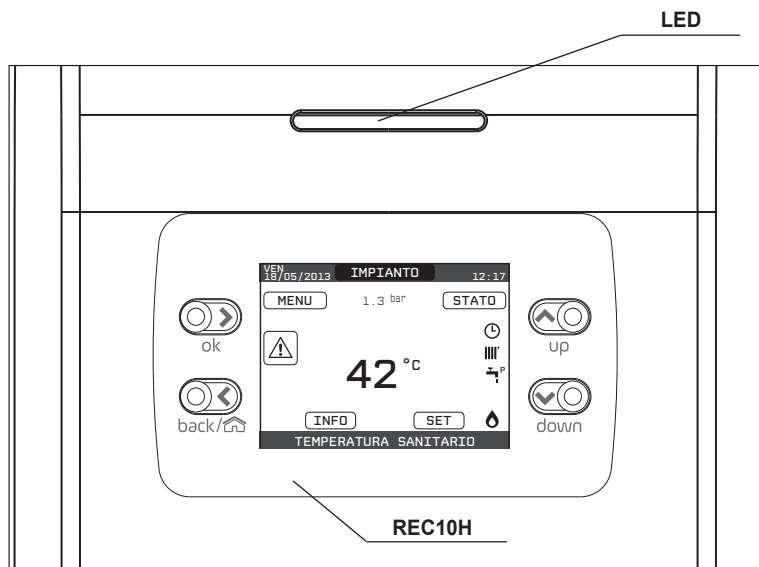

faccia macchina (MASTER), gli altri REC10H hanno la funzione di cronotermostato per la regolazione ambientale delle zona cui sono associati; in quest'ultimo caso la videata principale del REC10H riporta i dati ambientali relativi alla zona ad esso associata.

Il REC10H è dotato di un display a cristalli liquidi retroilluminato.



<b>LED</b>		Segnalazione luminosa indicante lo stato di funzionamento della caldaia. Può presentarsi di colore rosso oppure verde (vedi paragrafo dedicato)
<b>REC10H</b>		Pannello comando caldaia
<b>Area tasti</b>		CONFERMA
		ANNULLA= torna alla schermata precedente/annulla scelta home = torna alla schermata principale (pressione > 2 sec.)
		SU= permette di scegliere tra le opzioni IMPIANTO - STATO - SET - INFO - MENU e di navigare nei sottomenù scorrendo le voci verso l'alto
		GIÙ= permette di scegliere tra le opzioni IMPIANTO - STATO - SET - INFO - MENU e di navigare nei sottomenù scorrendo le voci verso il basso

Sui lati destro e sinistro sono visualizzate le icone che indicano lo stato del sistema, il loro significato è il seguente:

	Questa icona indica che è stato impostato per il sistema lo stato di funzionamento OFF. Ogni richiesta di accensione viene ignorata ad eccezione della funzione antigelo. Le funzioni antiblocco pompa, valvola tre-vie e antigelo restano attive.
	Questa icona indica che è attivo il modo di funzionamento INVERNO (funzione RISCALDAMENTO attiva). Se è in corso una richiesta di riscaldamento dalla zona principale, l'icona è lampeggiante.
	Questa icona indica che è abilitato il circuito per la produzione di acqua calda sanitaria. Quando è in corso una richiesta sanitario, l'icona è lampeggiante. La P in posizione apice rispetto all'icona sanitario indica che la funzione preriscaldamento caldaia è abilitata; la P lampeggiante indica che è in corso una richiesta di preriscaldamento.
	Quando abilitata la funzione "programmazione oraria riscaldamento" questa icona indica che il riscaldamento dell'impianto (zona principale) è in modalità AUTOMATICO (la gestione delle richieste riscaldamento segue la programmazione oraria impostata). Se ci troviamo fuori dalle fasce orarie di abilitazione del riscaldamento, l'icona si presenta sbarrata.
	Quando abilitata la funzione "programmazione oraria riscaldamento" questa icona indica che il riscaldamento dell'impianto (zona principale) è in modalità MANUALE (la gestione delle richieste riscaldamento non segue la programmazione oraria impostata, ma è sempre attiva).
OFF	Questa icona indica che l'impianto (zona principale) è stato impostato su spento (non attiva).
	Questa icona indica che il sistema sta rilevando la presenza di fiamma.
	Questa icona indica la presenza di un'anomalia ed è sempre lampeggiante.

#### Nota:

Nella schermata principale è riportata, nella posizione centrale, la temperatura della sonda sanitario. Il significato del valore è indicato nella parte bassa del display.

Qualora sia attiva una richiesta di riscaldamento, il valore visualizzato in centro è quello della sonda di mandata dell'impianto, con la relativa indicazione.

Il valore espresso in bar è quello relativo alla pressione dell'acqua nell'impianto.

In alto sono riportate le informazioni relative alla data e all'ora correnti, e, se disponibile, il valore della temperatura esterna rilevata.



## 5. SCHERMATA INIZIALE

All'accensione il REC10H potrebbe:

- richiedere l'impostazione di ora e data (consultare il paragrafo "10.1.1 Ora e data").
- visualizzare la revisione firmware richiedendo la pressione di un tasto per continuare.

Premendo i tasti "SU" e "GIÙ" è possibile spostare la selezione delle funzioni secondo questo ordine:

- IMPIANTO
- STATO
- SET
- INFO
- MENU

Premendo il tasto "CONFERMA" si accede alle impostazioni della funzione selezionata (ad eccezione della voce **IMPIANTO**).

Il tasto "ANNULLA" risulta inattivo (ad eccezione della voce **IMPIANTO**).

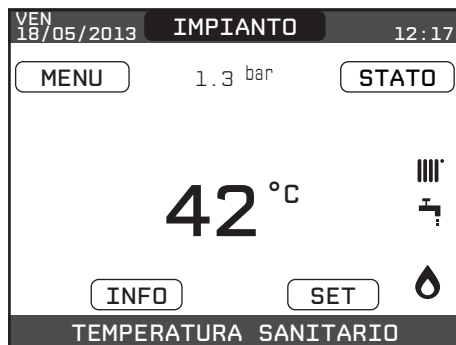

## 6. IMPIANTO

Questa voce non rappresenta propriamente una funzione.

Piuttosto indica a quale zona si riferisce il dato mostrato sulla schermata iniziale e a quale zona fanno riferimento le impostazioni accessibili mediante le altre funzioni.

La presenza di una o più zone oltre a **IMPIANTO** dipende dalla configurazione dell'installazione. Per questo motivo una o più zone citate in seguito potrebbero essere assenti dalla vostra configurazione o potrebbero essere identificate con un nome differente.

Per cambiare zona è necessario evidenziare **IMPIANTO** premendo eventualmente i tasti "SU" e "GIÙ".

Successivamente, premendo i tasti "CONFERMA" e "ANNULLA", sarà possibile selezionare le altre zone secondo questa sequenza:

- IMPIANTO
- ZONA PRINCIPALE (se gestito da REC10H o da sonda ambiente)
- ZONA 1
- ZONA 2

Le impostazioni di **ORA E DATA**, **LINGUA** e **BACKLIGHT** sono indipendenti dalla zona selezionata.

Le informazioni contenute nel menu **INFO** sono indipendenti dalla zona selezionata.

Selezionando **PRINCIPALE**, **ZONA 1** o **ZONA 2** non è possibile impostare alcun parametro relativo al sanitario.

## 7. STATO

Attraverso la funzione **STATO** è possibile impostare la modalità di funzionamento di **CALDAIA** e **ZONA PRINCIPALE**.

**Nota:** **ZONA PRINCIPALE** è visibile in questo menù solo se la zona è gestita da un termostato ambiente.

Per farlo è necessario evidenziare la voce desiderata mediante i tasti “**SU**” e “**GIÙ**” e poi premere il tasto “**CONFERMA**” per validare la selezione.

Premendo il tasto “**ANNULLA**” si torna alla schermata iniziale senza effettuare alcuna selezione.

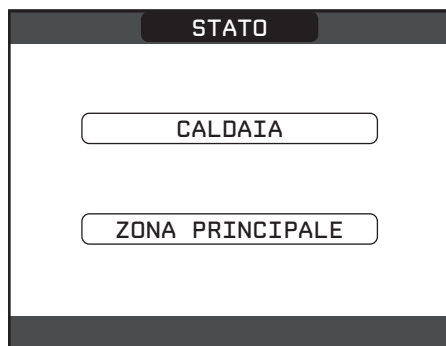

### 7.1 Caldaia

Selezionando questa funzione è possibile impostare lo stato della caldaia selezionando una delle seguenti opzioni:

- OFF
- ESTATE
- INVERNO

Lo stato evidenziato è quello attualmente selezionato. Per selezionare uno stato differente occorre evidenziarlo mediante i tasti “**SU**” e “**GIÙ**” e poi premere il tasto “**CONFERMA**” per validare la selezione.

Una volta convalidata la selezione il display torna alla schermata STATO.

Premere il tasto “**ANNULLA**” per tornare alla schermata iniziale senza effettuare alcuna selezione.

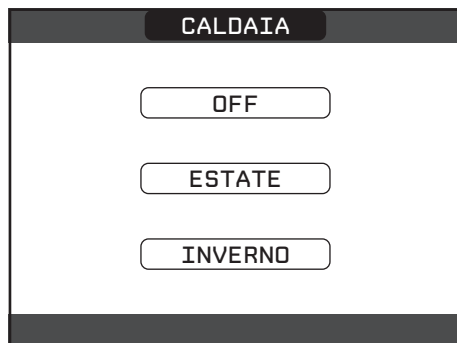

#### 7.1.1 OFF

Selezionando **OFF** il sistema viene spento.

#### 7.1.2 Estate

Selezionando **ESTATE** il sistema produce acqua calda sanitaria. Il riscaldamento non è attivo.

#### 7.1.3 Inverno

Selezionando **INVERNO** il sistema produce acqua calda sanitaria e per il riscaldamento.

## 7.2 Zona principale

Selezionando questa funzione è possibile impostare lo stato della zona principale selezionando una delle seguenti opzioni:

- se programmazione oraria riscaldamento non abilitata:
  - ACCESO
  - SPENTO
- se programmazione oraria riscaldamento abilitata:
  - AUTO
  - MANUALE
  - SPENTO.

Per selezionare uno stato differente occorre evidenziarlo mediante i tasti “**SU**” e “**GIÙ**” e confermare la selezione premendo il tasto “**CONFERMA**”.

Una volta convalidata la selezione il display torna alla schermata **STATO**.

Premere il tasto “**ANNULLA**” per tornare alla schermata **STATO** senza effettuare alcuna selezione.

### 7.2.1 ACCESO

Selezionando **ACCESO** le richieste della zona verranno soddisfatte.

### 7.2.2 AUTO

Selezionando **AUTO** le richieste della zona verranno servite seguendo il programma orario.

### 7.2.3 MANUALE

Selezionando **MANUALE** le richieste della zona verranno servite secondo il setpoint impostato dall'utente.

### 7.2.4 SPENTO

Selezionando **SPENTO** le richieste della zona non verranno soddisfatte.

**NOTA:** qualora si volesse disattivare la zona in ESTATE o in INVERNO, è necessario selezionare la stagione prestabilita (ESTATE o INVERNO nel menù CALDAIA) ed impostare la zona interessata su SPENTO.

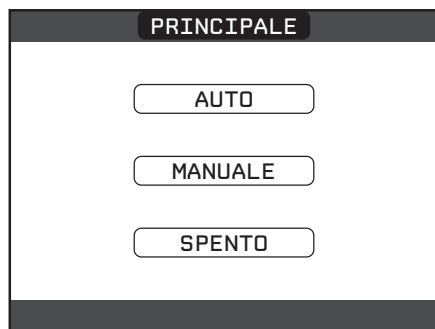

## 8. SET

Attraverso la funzione **SET** è possibile configurare i setpoint di **RISCALDAMENTO**, **SANITARIO** e **PRERISCALDO**.

Per farlo è necessario evidenziare la voce desiderata mediante i tasti **“SU”** e **“GIÙ”** e poi premere il tasto **“CONFERMA”** per validare la selezione.

Premendo il tasto **“ANNULLA”** si torna alla schermata iniziale senza effettuare alcuna selezione.

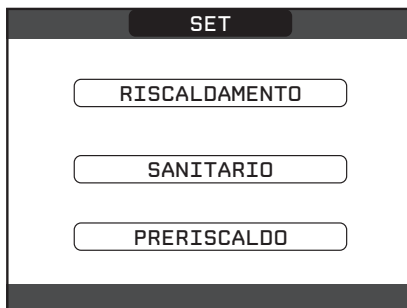

### 8.1 Riscaldamento

Premere i tasti **“SU”** e **“GIÙ”** per modificare il setpoint riscaldamento e confermare la selezione premendo il tasto **“CONFERMA”**.

Premere il tasto **“ANNULLA”** per tornare alla schermata **SET** senza effettuare alcuna selezione.

Se installata una sonda esterna, il valore della temperatura di mandata viene scelto automaticamente dal sistema, che provvede ad adeguare rapidamente la temperatura ambiente in funzione delle variazioni della temperatura esterna. Se si desiderasse modificare il valore della temperatura, aumentandolo o diminuendolo rispetto a quello automaticamente calcolato dalla scheda elettronica, è possibile modificare il setpoint RISCALDAMENTO scegliendo all'interno del range il livello di comfort desiderato (-5 ÷ +5).

Successivamente viene chiesto di confermare l'impostazione del setpoint: selezionare **CONFERMA** oppure **ANNULLA** mediante i tasti **“SU”** e **“GIÙ”** e validare la scelta premendo il tasto **“CONFERMA”**.

La conferma della selezione riporta il display alla schermata **SET**.

L'annullamento della selezione o la pressione del tasto **“ANNULLA”** riportano il display alla schermata **SET** precedente.

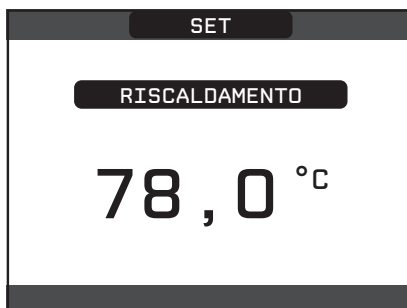

## 8.2 Sanitario

### (acqua calda sanitaria di caldaia)

Premere i tasti “SU” e “GIÙ” per modificare il setpoint acqua sanitaria erogata dalla caldaia. Premere il tasto “CONFERMA” per validare la selezione.

Premere il tasto “ANNULLA” per tornare alla schermata SET senza effettuare alcuna selezione.

Successivamente viene chiesto di confermare l'impostazione del setpoint: selezionare **CONFERMA** oppure **ANNULLA** mediante i tasti “SU” e “GIÙ” e validare la scelta premendo “CONFERMA”.

La conferma della selezione riporta il display alla schermata SET precedente.

L'annullamento della selezione o la pressione del tasto “ANNULLA” riportano il display alla schermata SET.

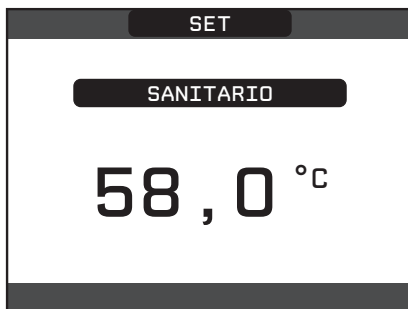

## 8.3 Preriscaldo

Questa funzione permette di mantenere calda l'acqua contenuta nello scambiatore sanitario al fine di ridurre i tempi di attesa durante i prelievi. Quando la funzione preriscaldo è abilitata il simbolo P si accende fisso in posizione apice rispetto all'icona sanitario. Durante l'accensione del bruciatore in seguito ad una richiesta di preriscaldo, il simbolo P inizia a lampeggiare.

È possibile accedere alla funzione PRERISCALDO selezionando SET nella schermata principale del REC10H. Impostando il parametro PRERISCALDO = 1 si attiva la funzione preriscaldo sanitario di caldaia.

Per disattivare la funzione preriscaldo impostare nuovamente il parametro PRERISCALDO = 0, il simbolo P si spegne.

La funzione non è attiva con caldaia in stato OFF.

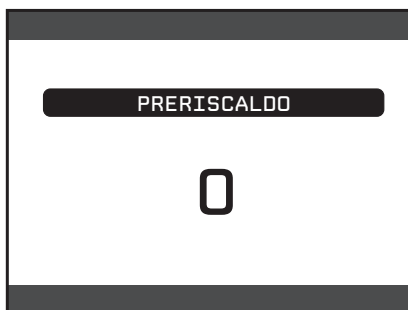

## 9. INFO

---

Attraverso la funzione INFO è possibile visualizzare una serie di dati riguardanti il sistema.

ATTENZIONE - Non è possibile modificare i dati visualizzati.

Premere i tasti “**SU**” e “**GIÙ**” per attraversare l’elenco delle informazioni disponibili, secondo quest’ordine:

- ORE FUNZIONE SCALDAMASSETTO
- SONDA MANDATA
- SONDA RITORNO
- SONDA SANITARIO
- SONDA FUMI
- SONDA ESTERNA
- T EXT PER TERMOREG
- VENTILATORE
- MANDATA ZONA PRINCIPALE
- MANDATA ZONA 1
- MANDATA ZONA 2
- ORE FUNZ SONDA FUMI
- SET ZONA PRINCIPALE
- SET ZONA 1
- SET ZONA 2
- PRESSIONE IMPIANTO.

Il tasto “**CONFERMA**” risulta inattivo.

Il tasto “**ANNULLA**” consente di tornare alla schermata iniziale.

**In mancanza di zone aggiuntive oppure se la funzione scaldamassetto non è in esecuzione, le rispettive informazioni non verranno visualizzate.**

# 10. MENU

Attraverso la funzione MENU è possibile accedere alla configurazione delle IMPOSTAZIONI e del PROGRAMMA ORARIO (disponibile solo se programmazione oraria abilitata (POR=1).

Per farlo è necessario evidenziare la voce desiderata mediante i tasti “SU” e “GIÙ” e poi premere il tasto “CONFERMA” per validare la selezione.

Premendo il tasto “ANNULLA” si torna alla schermata iniziale senza effettuare alcuna selezione.

## 10.1 Impostazioni

Selezionando questa funzione è possibile modificare le impostazioni di:

- ORA E DATA
- LINGUA
- BACKLIGHT

Per accedere all'impostazione desiderata occorre evidenziarla mediante i tasti “SU” e “GIÙ” e poi premere il tasto “CONFERMA” per validare la selezione.

Premere il tasto “ANNULLA” per tornare alla schermata iniziale senza effettuare alcuna selezione.

### 10.1.1 Ora e data

Premere il tasto “CONFERMA” per evidenziare in sequenza ORE, MINUTI, GIORNO, MESE, ANNO e premere i tasti “SU” e “GIÙ” per modificare il valore desiderati.

Una volta terminata la sequenza premendo il tasto “CONFERMA”, le impostazioni effettuate vengono confermate e il display torna alla schermata iniziale.

Premendo in qualsiasi momento il tasto “ANNULLA” il sistema torna alla schermata **IMPOSTAZIONI** annullando le modifiche effettuate.

### 10.1.2 Lingua

Premere i tasti “SU” e “GIÙ” per selezionare la lingua desiderata.

Premendo il tasto “CONFERMA” la scelta della lingua viene confermata e il display torna alla schermata iniziale.

Premendo il tasto “ANNULLA” il sistema torna alla schermata IMPOSTAZIONI senza modificare la lingua del sistema.

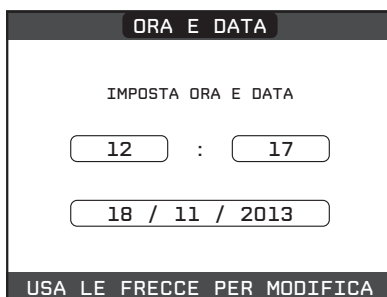

### 10.1.3 Backlight

Premere i tasti “**SU**” e “**GIÙ**” per selezionare il tempo di illuminazione del display.

Premendo il tasto “**CONFERMA**” la selezione viene confermata e il display torna alla schermata iniziale.

Premendo il tasto “**ANNULLA**” il sistema torna alla schermata **IMPOSTAZIONI** annullando la selezione.

Trascorso il tempo impostato senza che sia stato premuto alcun tasto viene visualizzata la schermata di segnalazione anomalie, se il sistema è in allarme, oppure la retroilluminazione si spegne visualizzando solo l'orologio. In questo viene visualizza anche l'icona di fiamma se il bruciatore è acceso. Premendo un tasto qualunque la retroilluminazione si riaccende riportando la visualizzazione alla schermata iniziale.



### 10.2 Programma orario

Selezionando questa funzione, solo se programmazione oraria abilitata (POR=1), è possibile modificare i seguenti programmi orari:

- PRINCIPALE
- ZONA 1
- ZONA 2

Per accedere al programma orario desiderato occorre evidenziarlo mediante i tasti “**SU**” e “**GIÙ**” e poi premere il tasto “**CONFERMA**” per validare la selezione.

Premere il tasto “**ANNULLA**” per tornare alla schermata iniziale senza effettuare alcuna selezione.

**Nota:** i parametri PRINCIPALE, ZONA 1 o ZONA 2 sono disponibili se attiva la programmazione oraria della zona interessata.

Per una descrizione dettagliata del programma orario, consultare la sezione “11. PROGRAMMAZIONE ORARIA”.





# 11. PROGRAMMAZIONE ORARIA

Selezionare il giorno desiderato mediante i tasti “SU” e “GIÙ”.

Insieme al giorno verrà mostrata una tabella con le fasce orarie già presenti. Premere il tasto “**CONFERMA**” per accedere alla programmazione del giorno selezionato.

Premendo il tasto “**ANNULLA**” si torna alla schermata iniziale senza effettuare alcuna selezione.

Una volta effettuata la selezione sarà possibile scegliere tra le seguenti opzioni:

- AGGIUNGI
- MODIFICA
- CANCELLA
- COPIA

## 11.1 Aggiungi

Questa funzione serve per aggiungere una nuova fascia oraria al giorno selezionato.

Premere il tasto “**CONFERMA**” per selezionare la funzione dopo averla evidenziata, se necessario, con i tasti “SU” e “GIÙ”.

Premere i tasti “SU” e “GIÙ” per incrementare o decrementare di 30 minuti l’ora di inizio e premere il tasto “**CONFERMA**” per validare la scelta effettuata.

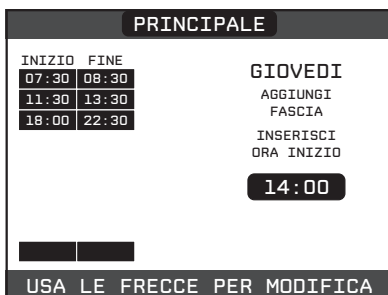

Premere i tasti “SU” e “GIÙ” per incrementare o decrementare di 30 minuti l’ora di fine e premere il tasto “CONFERMA” per validare la scelta effettuata.

**PRINCIPALE**

INIZIO	FINE
07:30	08:30
11:30	13:30
18:00	22:30

GIOVEDÌ  
AGGIUNGI  
FASCIA  
INSERISCI  
ORA FINE

**15:00**

14:00

**USA LE FRECCHE PER MODIFICA**

A conferma dell’operazione terminata con successo, il display visualizzerà la tabella con la nuova fascia lampeggiante.

**PRINCIPALE**

INIZIO	FINE
07:30	08:30
11:30	13:30
14:00	15:00
18:00	22:30

GIOVEDÌ

**AGGIUNGI**

MODIFICA

CANCELLA

COPIA

**USA LE FRECCHE PER MODIFICA**

## 11.2 Modifica

Questa funzione serve per modificare una fascia oraria già esistente nel giorno selezionato.

Premere il tasto “CONFERMA” per selezionare la funzione dopo averla evidenziata, se necessario, con i tasti “SU” e “GIÙ”.

**PRINCIPALE**

INIZIO	FINE
07:30	08:30
11:30	13:30
18:00	22:30

GIOVEDÌ

AGGIUNGI

**MODIFICA**

CANCELLA

COPIA

**SELEZIONA OPZIONE**

Premere i tasti “SU” e “GIÙ” per selezionare la fascia oraria desiderata e premere il tasto “CONFERMA” per confermare la scelta effettuata.

**PRINCIPALE**

INIZIO	FINE
07:30	08:30
11:30	13:30
18:00	22:30

GIOVEDÌ  
SELEZIONA  
FASCIA DA  
MODIFICARE

**07:30**

**USA LE FRECCHE PER SELEZIONE**

Premere i tasti “SU” e “GIÙ” per incrementare o decrementare di 30 minuti l’ora di inizio e premere il tasto “CONFERMA” per confermare la scelta effettuata.

PRINCIPALE		
INIZIO	FINE	
07:30	08:30	GIOVEDÌ
11:30	13:30	
18:00	22:30	
		INSERISCI ORA INIZIO
		11:30

USA LE FRECCHE PER SELEZIONE

Premere i tasti “SU” e “GIÙ” per incrementare o decrementare di 30 minuti l’ora di fine e premere il tasto “CONFERMA” per confermare la scelta effettuata.

PRINCIPALE		
INIZIO	FINE	
07:30	08:30	GIOVEDÌ
11:30	13:30	
18:00	22:30	
		INSERISCI ORA FINE
		14:00

USA LE FRECCHE PER SELEZIONE

A conferma dell’operazione terminata con successo, il display visualizzerà la tabella con la nuova fascia lampeggiante.

Sarà possibile selezionare una nuova fascia da modificare oppure, premendo il tasto “ANNULLA” sarà possibile tornare alla schermata precedente **PROGRAMMA ORARIO**.

PRINCIPALE		
INIZIO	FINE	
07:30	08:30	GIOVEDÌ
11:30	14:00	SELEZIONA FASCIA DA MODIFICARE
18:00	22:30	
		07:30

USA LE FRECCHE PER SELEZIONE

### 11.3 Cancella

Questa funzione serve per eliminare una fascia oraria già esistente nel giorno selezionato.

Premere il tasto **“CONFERMA”** per selezionare la funzione dopo averla evidenziata, se necessario, con i tasti **“SU”** e **“GIÙ”**.

Premere i tasti **“SU”** e **“GIÙ”** per selezionare la fascia oraria desiderata e premere il tasto **“CONFERMA”** per confermare la scelta effettuata.

Per confermare o annullare la scelta effettuata, evidenziare l'opzione corrispondente e confermare mediante il tasto **“CONFERMA”**.

A conferma dell'operazione terminata con successo, il display visualizzerà la tabella con la fascia selezionata lampeggiante poco prima di eliminarla dalla tabella.

**PRINCIPALE**

INIZIO	FINE	
07:30	08:30	GIOVEDÌ
11:30	13:30	AGGIUNGI
18:00	22:30	MODIFICA
		CANCELLA
		COPIA

**SELEZIONA OPZIONE**

**PRINCIPALE**

INIZIO	FINE	
07:30	08:30	GIOVEDÌ
11:30	13:30	SELEZIONA
18:00	22:30	FASCIA DA
		CANCELLARE

**USA LE FRECCHE PER SELEZIONE**

**PRINCIPALE**

INIZIO	FINE	
07:30	08:30	GIOVEDÌ
11:30	13:30	SICURO DI
18:00	22:30	VOLER
		CANCELLARE
		CONFERMA
		ANNULLA

**CONFERMA O ANNULLA L'OPERAZIONE**

## 11.4 Copia

Questa funzione serve per replicare il programma orario del giorno selezionato. Premere il tasto **“CONFERMA”** per selezionare la funzione dopo averla evidenziata, se necessario, con i tasti **“SU”** e **“GIÙ”**.

PRINCIPALE	
INIZIO	FINE
07:30	08:30
11:30	13:30
18:00	22:30
GIOVEDÌ	
AGGIUNGI	
MODIFICA	
CANCELLA	
COPIA	
SELEZIONA OPZIONE	

Premere i tasti **“SU”** e **“GIÙ”** per selezionare il giorno su cui copiare il programma orario e premere il tasto **“CONFERMA”** per confermare la scelta effettuata.

PRINCIPALE				
SELEZIONA I GIORNI SUI QUALI VUOI COPIARE IL PROGRAMMA DI GIOVEDÌ				
LUN	MAR	MER	GIO	VEN
SAB		DOM		
CONFERMA				
USA LE FRECCHE PER SELEZIONE				

Il giorno verrà evidenziato e sarà possibile selezionarne altri con lo stesso procedimento. Al termine della selezione evidenziare **CONFERMA** e premere il tasto **“CONFERMA”**.

PRINCIPALE				
SELEZIONA I GIORNI SUI QUALI VUOI COPIARE IL PROGRAMMA DI GIOVEDÌ				
LUN	MAR	MER	GIO	VEN
SAB		DOM		
CONFERMA				
USA LE FRECCHE PER SELEZIONE				

A conferma dell'operazione terminata con successo, il display visualizzerà l'elenco dei giorni su cui è stata copiato il programma orario.

PRINCIPALE	
IL PROGRAMMA DI GIOVEDÌ VERRÀ COPIATO SU GIORNI: MARTEDÌ	
USA LE FRECCHE PER SELEZIONE	

## 12. ANOMALIE

All'insorgere di una anomalia, viene attivata una schermata riportante il codice di errore ed una breve descrizione alfanumerica della stessa. Premendo il tasto **“ANNULLA”** è possibile ritornare alla schermata principale, dove la presenza dell'anomalia viene segnalata da una nuova icona lampeggiante:



È possibile ritornare nella schermata di descrizione anomalie evidenziando l'icona con i tasti **“SU”** e **“GIÙ”** e poi premendo il tasto **“CONFERMA”**. La schermata di descrizione anomalie si attiva automaticamente una volta trascorso il tempo di illuminazione del display senza che sia stato premuto alcun tasto.

Premere i tasti **“SU”** e **“GIÙ”** per visualizzare la descrizione di altre anomalie eventualmente presenti.

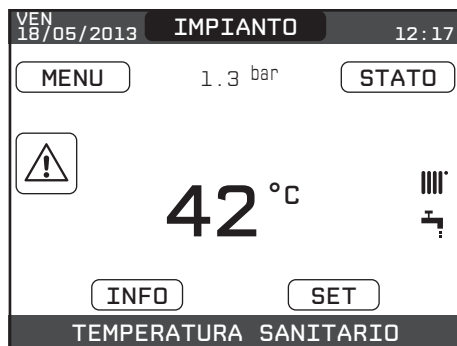

### 12.1 Elenco anomalie caldaia

CODICE ERRORE	DESCRIZIONE TIPO ALLARME
E010	BLOCCO FIAMMA/GUASTO ELETTRONICA ACF
E011	FIAMMA PARASSITA
E020	TERMOSTATO LIMITE
E030	ANOMALIA VENTILATORE - ALLARME PRESSOSTATO ARIA
E040	TRASDUTTORE ACQUA – CARICARE L'IMPIANTO (definitivo)
E041	TRASDUTTORE ACQUA – PREMERE OK PER RIEMPIRE L'IMPIANTO (transitorio)
E042	ANOMALIA TRASDUTTORE PRESSIONE ACQUA - PRESSIONE ACQUA ALTA VERIFICARE L'IMPIANTO
E060	GUASTO SONDA SANITARIO
E070	GUASTO SONDA MANDATA/SOVRATEMPERATURA SONDA MANDATA/ ALLARME DIFFERENZIALE SONDA MANDATA-RITORNO
E077	TERMOSTATO ACQUA ZONA PRINCIPALE
E080	GUASTO SONDA RITORNO/SOVRATEMPERATURA SONDA RITORNO/ ALLARME DIFFERENZIALE SONDA RITORNO/MANDATA - ALLARME TERMOSTATO IMPIANTI BASSA TEMPERATURA
E090	GUASTO SONDA FUMI/ SOVRATEMPERATURA SONDA FUMI
E091	PULIZIA SCAMBIATORE PRIMARIO
--	PRESSIONE ACQUA BASSA PREMERE OK PER CARICARE
--	PRESSIONE ACQUA ALTA VERIFICARE L'IMPIANTO
--	PERSA COMUNICAZIONE SCHEDA CALDAIA
--	PERSA COMUNICAZIONE BUS 485

### Per anomalia E041

Se il valore di pressione dovesse scendere al di sotto del valore di sicurezza di 0,3 bar la caldaia visualizza il codice di anomalia “E041 - TRASDUTTORE ACQUA PREMERE OK PER RIEMPIRE L'IMPIANTO” per un tempo transitorio di 10min durante il quale è possibile attivare la procedura di caricamento semiautomatico, premendo il tasto “**CONFERMA**” per riempire l'impianto (la procedura è attivabile solo in ESTATE o in INVERNO).

Durante la fase di caricamento sul display compare il messaggio scorrevole a piè di pagina “RIEMPIMENTO SEMIAUTOMATICO IN CORSO”, mentre il valore di pressione evidenziato sul display dovrebbe iniziare a salire.

Alla fine del caricamento il messaggio scorrevole “TERMINATO RIEMPIMENTO SEMIAUTOMATICO” viene visualizzato a piè di pagina.

Trascorso il tempo transitorio, se l'anomalia persiste, viene visualizzato il codice di anomalia E040.

Con caldaia in **anomalia E040** è necessario procedere al caricamento manuale agendo sul rubinetto di riempimento (A) sino a che la pressione raggiunge un valore compreso tra 1 e 1,5 bar.

 Se il calo di pressione è molto frequente chiedere l'intervento del Centro di Assistenza Tecnica.

### Per anomalia E060

La caldaia funziona regolarmente, ma non garantisce la stabilità della temperatura acqua sanitaria che, comunque, viene fornita ad una temperatura prossima a 50°C. È richiesto l'intervento del Centro di Assistenza Tecnica.

### Per anomalia E091

La caldaia dispone di un sistema di autodiagnosi che è in grado, sulla base delle ore totalizzate in particolari condizioni di funzionamento, di segnalare la necessità di intervento per la pulizia dello scambiatore primario.

È richiesto l'intervento del Centro di Assistenza Tecnica.

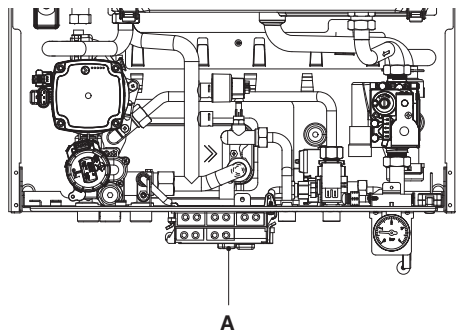
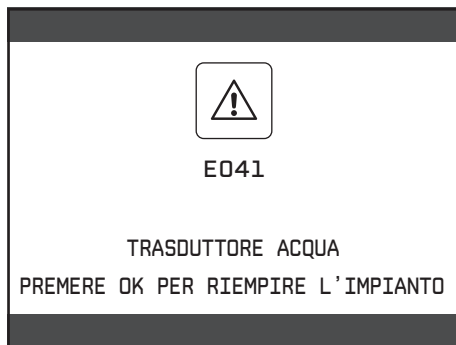

valore di pressione  
corretto

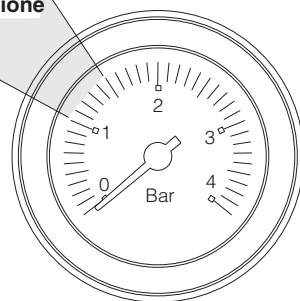

## 12.2 Funzione di sblocco

Per ripristinare il funzionamento della caldaia in caso di anomalia è necessario accedere alla schermata di descrizione delle anomalie e, se trattasi di blocco non volatile che richiede una procedura di reset, questo viene indicato a video e può essere effettuato da REC10H premendo il tasto “**CONFERMA**”.

A questo punto la caldaia, se le condizioni di corretto funzionamento sono ripristinate, riparte automaticamente.



### PULSANTE RESET

Sono possibili fino ad un massimo di 5 sblocchi consecutivi da REC10H, dopodiché è necessario intervenire sul pulsante di RESET presente in caldaia (vedi figura a lato) per ripristinare il numero di tentativi a disposizione.

 Se i tentativi di sblocco non dovessero riattivare la caldaia, interpellare il Centro di Assistenza Tecnica di zona.

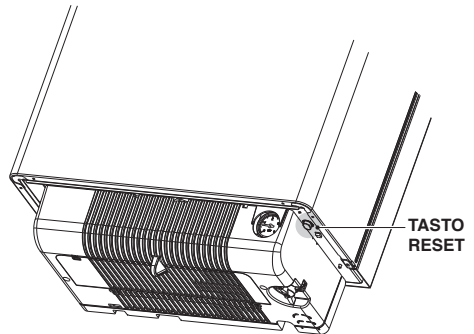



# 13. REGOLATORE AMBIENTALE

Il REC10H, in aggiunta alle funzioni di interfaccia macchina descritte in precedenza, offre la possibilità di essere utilizzato anche come regolatore ambientale.

In questo caso il REC10H genererà una richiesta di riscaldamento al sistema qualora la temperatura ambiente rilevata dovesse risultare inferiore a quella desiderata in stato INVERNO.

Quando l'interfaccia macchina REC10H è stato configurata per assolvere anche alle funzioni di regolatore ambientale, oltre alla schermata principale di interfaccia di IMPIANTO viene attivata anche una nuova videata di gestione ambientale della zona.

Il passaggio tra questa videata e quella di interfaccia avviene selezionando la voce in alto (quella riportante il nome di zona o l'indicazione **IMPIANTO**) e premendo il tasto **"CONFERMA"** o **"ANNULLA"**.

La schermata principale in modalità regolatore ambientale riporta le informazioni relative alla zona. In alto sono riportate anche le informazioni relative alla data e all'ora correnti, e il valore della temperatura esterna rilevata.

Sul lato destro sono riportate le icone che riportano lo stato di funzionamento del sistema, con lo stesso significato descritto precedentemente.

Come per la videata di interfaccia, l'icona di fiamma sta ad indicare l'accensione del bruciatore.

Nella parte bassa vengono visualizzati dei messaggi che informano sullo stato corrente del sistema, come il modo di funzionamento attivo, inteso come modo di regolazione ambientale della zona.

In questa schermata ci sono 4 elementi selezionabili tramite i tasti **"SU"** e **"GIÙ"**, ed attivabili con il tasto **"CONFERMA"**.

In particolare:

- MODO
- SETPOINT AMBIENTE
- INFO
- MENU

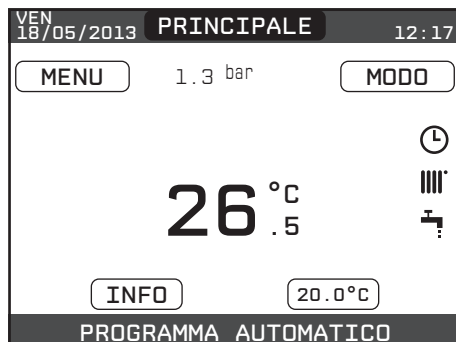

## 13.1 MODO

Diversamente da quanto visto per la funzione interfaccia utente, in questo caso il modo si riferisce alla modalità di regolazione della zona. Le possibili modalità sono:

- **AUTO**: la regolazione della temperatura ambiente segue la programmazione oraria settimanale impostata.
- **RISPARMIO**: è come il modo AUTO, con la differenza che il setpoint di temperatura è diminuito di 3°C in INVERNO.
- **SPENTO**: indica che per quella zona non viene mai attivata una richiesta di riscaldamento, viene garantita una temperatura ambiente minima di 8°C in INVERNO.

Per selezionare un modo differente occorre evidenziarlo mediante i tasti “SU” e “GIÙ” e confermare la selezione premendo il tasto “CONFERMA”.

Una volta convalidata la selezione il display torna alla schermata **MODO**.

Premere il tasto “ANNULLA” per tornare alla schermata **MODO** senza effettuare alcuna selezione.

Per una descrizione dettagliata della modalità di regolazione della zona, riferirsi a quanto riportato di seguito.

### 13.1.1 AUTO

Selezionando **AUTO** la temperatura ambiente sarà regolata seguendo il programma orario.

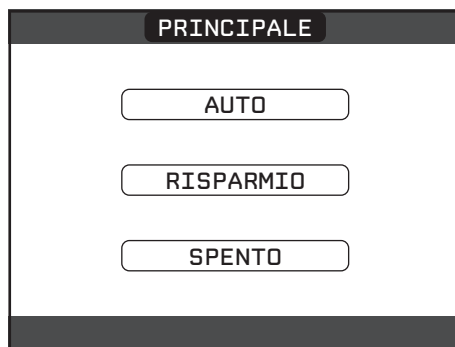

### 13.1.2 RISPARMIO

Selezionando **RISPARMIO** la temperatura ambiente sarà regolata seguendo il programma orario con riduzione di 3°C in INVERNO.



### 13.1.3 SPENTO

Selezionando **SPENTO** viene garantita una temperatura ambiente minima di 8°C in INVERNO .



## 13.2 Setpoint AMBIENTE

Selezionando il setpoint ambiente è possibile attivare la modalità di regolazione **COMFORT**. Questo modo consiste nell'impostazione di un valore di setpoint di temperatura ambiente per un intervallo limitato di tempo. Una volta selezionata la temperatura, viene richiesta la durata di tale intervallo. Allo scadere del tempo, la modalità ritorna quella impostata precedentemente.

Per una descrizione dettagliata della modalità di regolazione **COMFORT**, riferirsi a quanto riportato di seguito.

Per attivare il modo **COMFORT** è necessario evidenziare la temperatura mediante i tasti **"SU"** e **"GIÙ"**. Dopo aver confermato la selezione mediante il tasto **"CONFERMA"**, il valore della temperatura comincerà a lampeggiare.

Premendo i tasti **"SU"** e **"GIÙ"** sarà possibile modificare la temperatura a intervalli di 0.5°C.

A questo punto è possibile confermare la selezione premendo il tasto **"CONFERMA"** oppure annullare la scelta premendo il tasto **"ANNULLA"**.

Una volta confermata la selezione, apparirà una nuova schermata dove sarà possibile impostare la durata del modo **COMFORT**.

Per la modifica è necessario premere i tasti **"SU"** e **"GIÙ"**. È possibile effettuare una selezione compresa fra 30 minuti e 24 ore a intervalli di 30 minuti.

Dopo aver confermato mediante il tasto **"CONFERMA"** verrà mostrato un riepilogo su temperatura e durata del modo **COMFORT**.

Verrà richiesta ulteriore conferma delle selezioni effettuate.

È possibile abbandonare in qualsiasi momento la programmazione di temperatura e durata del modo **COMFORT** mediante la pressione del tasto **"ANNULLA"**.

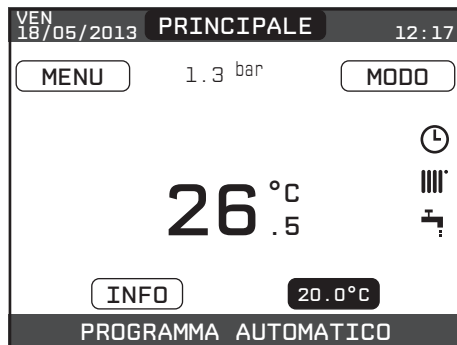

### 13.3 INFO

Questa pagina mostra i valori degli ingressi del sistema, o altre grandezze calcolate (come il setpoint di riscaldamento calcolato sulla base delle curve climatiche impostate). I valori visualizzati vengono rinfrescati ogni 5 secondi.

Premere i tasti “**SU**” e “**GIÙ**” per attraversare l'elenco delle informazioni disponibili, secondo quest'ordine:

- ORE FUNZIONE SCALDAMASSETTO
- SONDA MANDATA
- SONDA RITORNO
- SONDA SANITARIO
- SONDA FUMI
- SONDA ESTERNA
- T EXT PER TERMOREG
- VENTILATORE
- MANDATA ZONA PRINCIPALE
- MANDATA ZONA 1
- MANDATA ZONA 2
- ORE FUNZ SONDA FUMI
- SET ZONA PRINCIPALE
- SET ZONA 1
- SET ZONA 2
- PRESSIONE IMPIANTO.

Il tasto “**CONFERMA**” risulta inattivo.

Il tasto “**ANNULLA**” consente di tornare alla schermata iniziale.

**In mancanza delle zone aggiuntive oppure se la funzione scaldamassetto non è in esecuzione, le rispettive informazioni non verranno visualizzate.**

### 13.4 MENU

Attraverso la funzione MENU è possibile accedere alla configurazione delle IMPOSTAZIONI e del PROGRAMMA ORARIO.

#### 13.4.1 Impostazioni

Selezionando questa funzione è possibile modificare le impostazioni di:

- ORA E DATA
- LINGUA
- BACKLIGHT

Per la modifica delle impostazioni, consultare le sezioni:

- “10.1 Impostazioni”
- “10.1.1 Ora e data”
- “10.1.2 Lingua”
- “10.1.3 Backlight”

**NOTA:** qualora la zona fosse controllata da una sonda ambiente, è possibile effettuare le medesime impostazioni da REC10H MASTER nella schermata della zona interessata.

### 13.4.2 Programma orario

Da questo menù è possibile accedere alla visualizzazione e regolazione della programmazione oraria. Per ciascun giorno della settimana è possibile impostare fino a 4 fasce, caratterizzate da un orario di inizio e un orario di fine, in questa modalità di funzionamento il programma orario consente anche l'impostazione di un setpoint di temperatura ambiente.

Per una descrizione dettagliata del programma orario, consultare la sezione "11. PROGRAMMAZIONE ORARIA".



## 14. GESTIONE MULTIZONA

- Se l'impianto prevede la presenza di zone secondarie non controllate da un REC10H, per ciascuna zona viene attivata sull'interfaccia macchina una schermata di riferimento.
- Il passaggio tra questa videata e quella di interfaccia avviene selezionando la voce in alto (quella riportante il nome di zona o l'indicazione **IMPIANTO**) e premendo il tasto "**CONFERMA**" o "**ANNULLA**".
- In questo modo si scorrono ciclicamente le videate relative a tutte le zone, nonché la videata principale di interfaccia.
- Le informazioni riportate nella schermata di riferimento sono relative alla zona cui la schermata risulta associata, con lo stesso significato già visto per i modi di funzionamento illustrati in precedenza, a parte il fatto che lo spegnimento della zona viene indicato da un messaggio scorrevole a piè di pagina e non dalla scritta "OFF" sopra l'icona riscaldamento come invece accade per la zona PRINCIPALE.

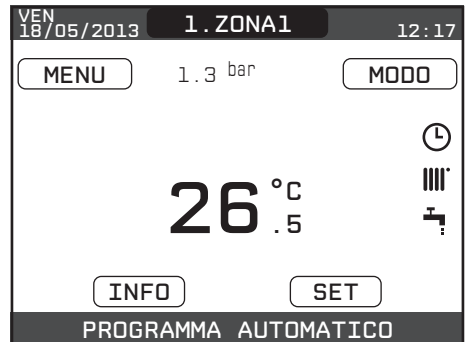



# **sylber**

**Via Risorgimento, 23 A  
23900 - Lecco (LC)**

**[www.sylber.it](http://www.sylber.it)**

Poiché l'Azienda è costantemente impegnata nel continuo perfezionamento di tutta la sua produzione, le caratteristiche estetiche e dimensionali, i dati tecnici, gli equipaggiamenti e gli accessori, possono essere soggetti a variazione.