

# MANUALE UTENTE

## EXCLUSIVE

MIX C.S.I. AR - C.A.I.  
MICROMIX AR - MICROCAI  
SINTESI C.S.I.  
GREEN C.S.I. - MICRO GREEN C.S.I.



La caldaia **EXCLUSIVE** è conforme ai requisiti essenziali delle seguenti Direttive:

- Direttiva gas 90/396/CEE
- Direttiva Rendimenti 92/42/CEE
- Direttiva Compatibilità Elettromagnetica 89/336/CEE
- Direttiva bassa tensione 73/23/CEE
- Normativa Caldaie a Condensazione 677

pertanto è titolare di marcatura CE



In alcune parti del manuale sono utilizzati i simboli:



**ATTENZIONE** = per azioni che richiedono particolare cautela ed adeguata preparazione



**VIETATO** = per azioni che **NON DEVONO** essere assolutamente eseguite

Gentile cliente,

Beretta, da sempre impegnata a soddisfare le richieste della propria Clientela, pone tutta la sua esperienza e competenza nella realizzazione di tutti i suoi apparecchi.

Per consentirLe di familiarizzare con la Sua nuova caldaia e farLe apprezzare con la massima soddisfazione i vantaggi del riscaldamento autonomo e della produzione istantanea di acqua calda, abbiamo realizzato questo manuale di semplice consultazione.

Le chiediamo di leggerlo attentamente, perchè seguendo le nostre informazioni ed i nostri consigli potrà utilizzare correttamente il Suo nuovo apparecchio e provvedere ad una sua puntuale manutenzione.

Al termine della lettura, lo conservi con cura, potrà esserLe utile per ogni ulteriore consultazione.

Per qualsiasi ulteriore necessità, potrà contattare il nostro **"SERVIZIO CLIENTI"**.

Telefonando al **199.13.31.31** (vedi tariffe sul retro copertina), potrà mettersi in contatto con uno dei nostri operatori qualificati, che sarà in grado di fornirLe tutte le informazioni sul funzionamento del Suo apparecchio e sulla nostra intera gamma di prodotti e servizi e che sarà pronto per accogliere tutti i Suoi suggerimenti ed osservazioni.

In caso di assenza dei nostri operatori, una messaggeria telefonica accoglierà la Sua chiamata per permetterci di risponderLe appena possibile.

Le ricordiamo che Beretta dispone di un'Organizzazione di Assistenza composta da personale qualificato pronto ad intervenire ad ogni Sua chiamata.

Per contattare il **Centro di Assistenza Tecnica a Lei più vicino**, potrà telefonare al numero **199.12.12.12** (vedi tariffe sul retro copertina) che La metterà in contatto con il Centro di Assistenza Tecnica operante nella Sua zona.



## **INDICE**

1	AVVERTENZE GENERALI	pag. 6
2	PER LA SUA SICUREZZA	pag. 7
3	DESCRIZIONE DELL'APPARECCHIO	pag. 8
4	ACCENSIONE	pag. 11
5	SPEGNIMENTO	pag. 17
6	FUNZIONI	pag. 18
7	ANOMALIE E SOLUZIONI	pag. 22
8	MANUTENZIONE PROGRAMMATA PERIODICA	pag. 26
9	CONDIZIONI DI GARANZIA	pag. 27

# 1 AVVERTENZE GENERALI

Il manuale d'istruzioni costituisce parte integrante del prodotto e di conseguenza deve essere conservato con cura e accompagnare sempre l'apparecchio; in caso di smarrimento o danneggiamento, ne richieda un'altra copia al Centro di Assistenza Tecnica.

- ⚠ L'installazione della caldaia e qualsiasi altro intervento di assistenza e di manutenzione devono essere eseguiti da personale qualificato secondo le indicazioni della legge del 05.03.90 n. 46 ed in conformità alle norme vigenti e successivi aggiornamenti.
- ⚠ Per l'installazione si consiglia di rivolgersi a personale specializzato.
- ⚠ La caldaia dovrà essere destinata all'uso previsto dal costruttore. È esclusa qualsiasi responsabilità contrattuale ed extracontrattuale per danni causati a persone, animali o cose, da errori di installazione, di regolazione e di manutenzione o usi impropri.
- ⚠ I dispositivi di sicurezza o di regolazione automatica degli apparecchi non devono, durante tutta la vita dell'impianto, essere modificati se non dal costruttore o dal fornitore.
- ⚠ Quest'apparecchio serve a produrre acqua calda, deve quindi essere allacciato ad un impianto di riscaldamento e/o ad una rete di distribuzione d'acqua calda sanitaria, compatibilmente alle sue prestazioni ed alla sua potenza.
- ⚠ In caso di fuoriuscite d'acqua, chiudere l'alimentazione idrica ed avvisare con sollecitudine personale qualificato del Centro di Assistenza Tecnica.
- ⚠ In caso di assenza prolungata chiudere l'alimentazione del gas e spegnere l'interruttore generale di alimentazione elettrica. Nel caso in cui si preveda rischio di gelo, svuotare la caldaia dall'acqua ivi contenuta.
- ⚠ Verificare di tanto in tanto che sul display non si accenda l'icona , che indica una pressione di caricamento non corretta. Se questa situazione si presenta procedere come indicato nel capitolo Funzioni.
- ⚠ In caso di guasto e/o di cattivo funzionamento dell'apparecchio, disattivarlo, astenendosi da qualsiasi tentativo di riparazione o d'intervento diretto.
- ⚠ La manutenzione dell'apparecchio dev'essere eseguita almeno una volta all'anno: programmarla per tempo con il Centro di Assistenza Tecnica significherà evitare sprechi di tempo e denaro.
- ⚠ Le aperture di aerazione sono indispensabili per una corretta combustione (modelli C.A.I. e MICROCAI).

## 2 PER LA SUA SICUREZZA

L'utilizzo della caldaia richiede la stretta osservanza di alcune regole fondamentali di sicurezza:

- Non utilizzare l'apparecchio per scopi diversi da quelli cui è destinato.
- È pericoloso toccare l'apparecchio con parti del corpo bagnate o umide e/o a piedi nudi.
- È assolutamente sconsigliatoappare con stracci, carte od altro le griglie di aspirazione o di dissipazione e l'apertura di aerazione del locale dov'è installato l'apparecchio.
- Avvertendo odore di gas, non azionare assolutamente interruttori elettrici, telefono e qualsiasi altro oggetto che possa provocare scintille. Aerare il locale spalancando porte e finestre e chiudere il rubinetto centrale del gas.
- Non appoggiare oggetti sulla caldaia.
- È sconsigliata qualsiasi operazione di pulizia prima di avere scollegato l'apparecchio dalla rete di alimentazione elettrica.
- Nonappare o ridurre dimensionalmente le aperture di aerazione del locale dov'è installato il generatore.
- Non lasciare contenitori e sostanze infiammabili nel locale dov'è installato l'apparecchio.
- È sconsigliato qualsiasi tentativo di riparazione in caso di guasto e/o di cattivo funzionamento dell'apparecchio.
- È pericoloso tirare o torcere i cavi elettrici.
- È sconsigliato l'uso dell'apparecchio da parte di bambini o persone inesperte.

● È vietato intervenire su elementi sigillati.

**Per un miglior utilizzo, tenere presente che:**

- una pulizia esterna periodica con acqua saponata, oltre che a migliorare l'aspetto estetico, preserva la pannellatura da corrosione, allungandone la vita;
- nel caso in cui la caldaia murale venga racchiusa in mobili pensili, va lasciato uno spazio di almeno 5 cm per parte per l'aerazione e per consentire la manutenzione;
- l'installazione di un termostato ambiente favorirà un maggior comfort, un utilizzo più razionale del calore ed un risparmio energetico; la caldaia può inoltre essere abbinata ad un orologio programmatore esterno per gestire accensioni e spegnimenti nell'arco della giornata o della settimana;
- **dispositivo di sicurezza fumi (solo per modelli C.A.I. e MICROCAI):** la caldaia è dotata di un sistema di controllo della corretta evacuazione dei prodotti della combustione che, in caso di anomalia, manda in blocco la caldaia. Per tornare alla condizione di funzionamento, premere il pulsante . Se l'anomalia permane, chiamare un tecnico qualificato del Centro di Assistenza Tecnica. Il dispositivo il controllo della corretta evacuazione dei fumi **non deve essere in alcun modo messo fuori uso**. In caso di sostituzione del dispositivo, oppure di parti difettose, devono essere usati solo ricambi originali.

## 3 DESCRIZIONE DELL'APPARECCHIO

**EXCLUSIVE** sono caldaie murali funzionanti a gas, studiate per produrre acqua calda per il riscaldamento di ambienti e per uso sanitario; sono caldaie ad accensione automatica con controllo di fiamma a ionizzazione e regolazione elettronica.

I modelli **MICROCAI**, **MICROMIX** e **MICRO GREEN C.S.I.** sono equipaggiati con un serbatoio, miniaccumulo, che permette di stoccare una piccola quantità di acqua (2,6 litri).

Questa soluzione consente di avere acqua calda disponibile in ogni momento, un tempo di attesa ridotto e un'ottima stabilità della temperatura dell'acqua sanitaria.

I modelli **SINTHESI** sono equipaggiati con uno scambiatore condensante supplementare.

I modelli **GREEN** sono a condensazione e caratterizzati da una bassa emissione di inquinanti.



Fig. 3.1

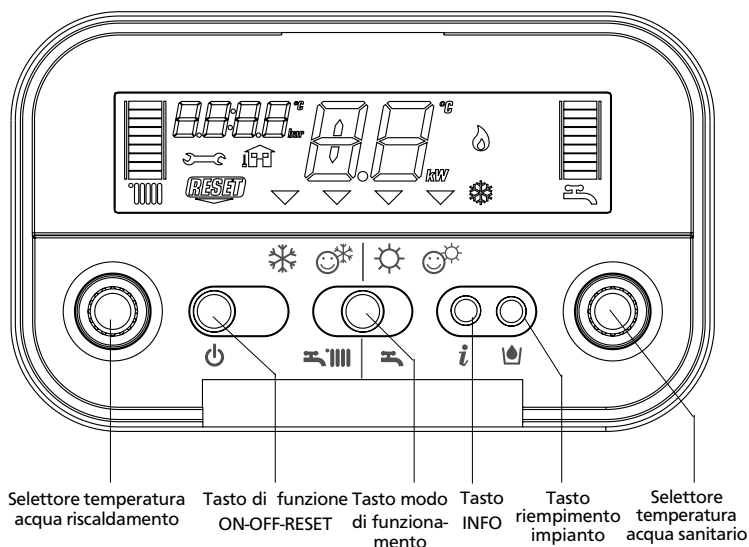

### Descrizione dei comandi

**Selettore temperatura acqua riscaldamento:** consente di impostare il valore di temperatura dell'acqua di riscaldamento

**Selettore temperatura acqua sanitario:** consente di impostare il valore di temperatura dell'acqua sanitaria desiderata

**Tasto di funzione** ON    caldaia alimentata elettricamente, in attesa di richiesta di funzionamento (☁️ - 🔌)  
OFF    caldaia alimentata elettricamente ma non disponibile per il funzionamento  
RESET permette di ripristinare il funzionamento dopo un'anomalia di funzionamento

**Tasto modo di funzionamento:** permette di scegliere la modalità di funzionamento più adeguato alle proprie esigenze (☁️ inverno - ☺️ inverno comfort - ☀️ estate - ☺️ estate comfort)

**Tasto info:** permette di visualizzare in sequenza le informazioni inerenti lo stato di funzionamento dell'apparecchio

**Tasto riempimento impianto:** premendolo, la caldaia provvede automaticamente a caricare l'impianto fino a raggiungere il valore di pressione corretto (tra 1 e 1,5 bar)

Descrizione del display

Fig. 3.2

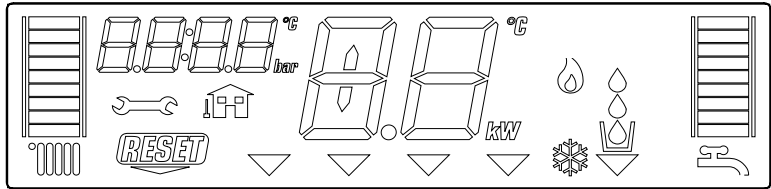

scala graduata temperatura acqua riscaldamento con icona funzione riscaldamento



scala graduata temperatura acqua sanitario con icona funzione sanitario



icona anomalia (per i dettagli leggere pagina 20)



icona necessità di reset (per i dettagli leggere pagina 20)



valore di pressione



icona connessione sonda esterna



temperatura riscaldamento/sanitario oppure



anomalia di funzionamento (es. 10 - anomalia mancanza fiamma)



indicatore selezione funzioni (si posiziona in corrispondenza del tipo di funzionamento scelto (❄️ inverno - ☺️❄️ inverno comfort - ☀️ estate - ☺️☀️ estate comfort))



icona funzionamento bruciatore



icona funzione antigelo attiva



icona funzione caricamento impianto



icona necessità di caricamento

## 4 ACCENSIONE

La prima accensione della caldaia deve essere effettuata da personale del Centro di Assistenza Tecnica.

Successivamente, qualora fosse necessario rimettere in servizio l'apparecchio, seguire attentamente le operazioni descritte.

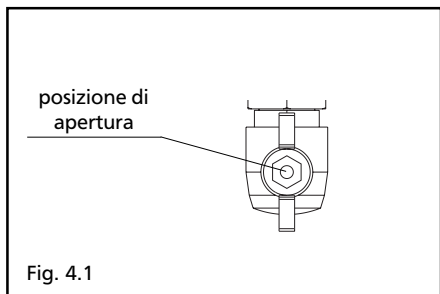

Accedere al rubinetto del gas attraverso le feritoie della copertura raccordi posta nella parte inferiore della caldaia.

Aprire il rubinetto ruotando in senso antiorario la manopola per permettere il flusso del combustibile (fig. 4.1).

Posizionare l'interruttore generale dell'impianto su "acceso".

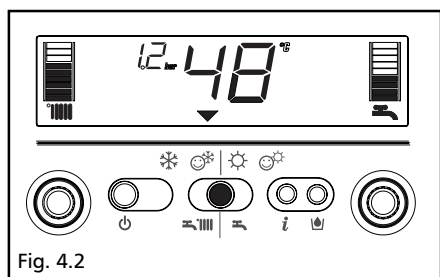

All'alimentazione la caldaia provvede ad eseguire una sequenza di verifica, sul display si visualizzano una serie di cifre e lettere.

Se la verifica si è conclusa correttamente, dopo circa 4 secondi dalla fine del ciclo, la caldaia è pronta per funzionare. Il display si presenterà come in fig. 4.2 .

Se la verifica ha esito negativo la caldaia non funziona, sul display lampeggerà la cifra "0".

In questo caso chiamare il Centro di Assistenza Tecnica.

Premere il tasto  per attivare il funzionamento.

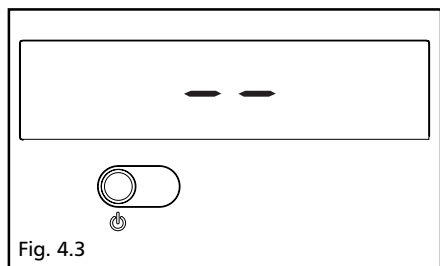

 La caldaia si riaccende nello stato in cui si trovava prima dello spegnimento: se la caldaia si trovava in inverno comfort quando è stata spenta, si riaccenderà in inverno comfort;

se si trovava in stato OFF, il display visualizzerà nella zona centrale due segmenti.

Scegliere il tipo di funzionamento desiderato premendo il tasto selezione funzioni fino a posizionare il simbolo ▽ in corrispondenza di una delle seguenti posizioni:

## INVERNO ❄️:

Acqua riscaldamento + acqua calda sanitaria.

In questa posizione, in riscaldamento, è attiva la funzione S.A.R.A (vedi capitolo 6 "Funzioni").

Nella produzione di acqua calda sanitaria, la caldaia ha attivato lo stabilizzatore della temperatura, garantendo la continua produzione anche in caso di prelievi minimi o di temperatura dell'acqua in ingresso già calda.

In questo modo si evitano oscillazioni di temperatura dovute allo spegnimento/accensione del bruciatore.

## INVERNO COMFORT ☁️❄️:

Acqua riscaldamento + acqua calda sanitaria (fig. 4.4).

In questa posizione è attiva, in riscaldamento la funzione S.A.R.A. Booster (vedi capitolo 6 "Funzioni").

Nella produzione di acqua calda sanitaria, è attiva (vedi capitolo 6 "Funzioni").

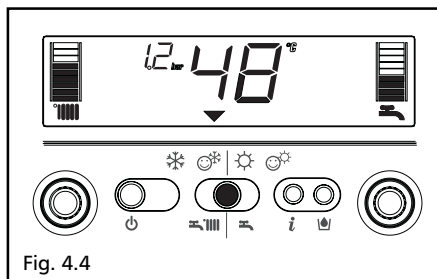

Fig. 4.4

## ESTATE COMFORT ☀️☺️:

Solo acqua calda (fig. 4.5) sanitaria con stabilizzatore di temperatura per i piccoli prelievi.

La scelta di questa funzione è Ideale nei periodi dell'anno o nelle zone in cui la temperatura dell'acqua della rete idrica è già tiepida.

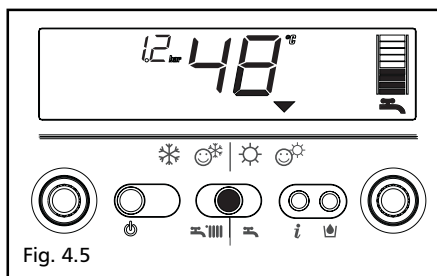

Fig. 4.5

In queste condizioni la temperatura dell'acqua calda prodotta da una caldaia con le sole funzionalità tradizionali (vedasi ESTATE e INVERNO COMFORT) potrebbe risultare instabile.

**ESTATE** ☀:

Solo acqua calda sanitaria.

**Nota (per i modelli MICROMIX AR, MICROCAI e MICRO GREEN C.S.I.):**

la funzione mini accumulo (vedi capitolo 6 "Funzioni") è attiva in tutte le stagioni ad eccezione dell'estate comfort, dove la caldaia funziona come una normale caldaia istantanea.

Questo permette di ridurre i consumi in condizioni di produzione di acqua calda che non necessita di uno stoccaggio preventivo.

**Regolazione della temperatura acqua di riscaldamento**

Ruotando il selettore A (fig. 4.6), dopo aver posizionato il selettore di funzione in inverno ❄️ o inverno comfort ☀️, è possibile regolare la temperatura dell'acqua di riscaldamento.

In senso orario la temperatura aumenta, al contrario diminuisce.

I segmenti della barra grafica si illuminano (ogni 5°C) a mano a mano che la temperatura viene aumentata.

Sul display compare il valore di temperatura selezionato.

Quando, scegliendo la temperatura acqua riscaldamento, si entra nel campo di regolazione S.A.R.A. (da 55 a 65 °C), il simbolo 🌬️ e la scala graduata corrispondente lampeggiano. Per i dettagli sulla funzione S.A.R.A. leggere pag. 20.

Sul display compare il valore di temperatura selezionato.

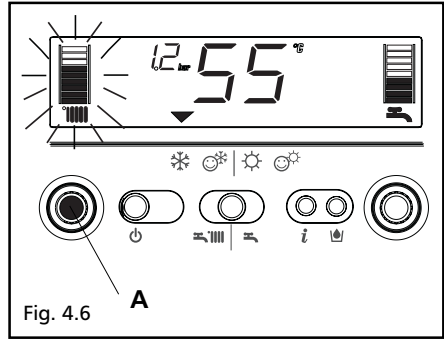

Fig. 4.6

**Regolazione della temperatura acqua di riscaldamento con sonda esterna collegata**

Quando è installata una sonda esterna, il valore della temperatura di mandata viene scelto automaticamente dal sistema, che provvede ad adeguare rapidamente la temperatura ambiente in funzione delle variazioni della temperatura esterna.

La barra si presenta con il solo segmento centrale illuminato (fig. 4.7).

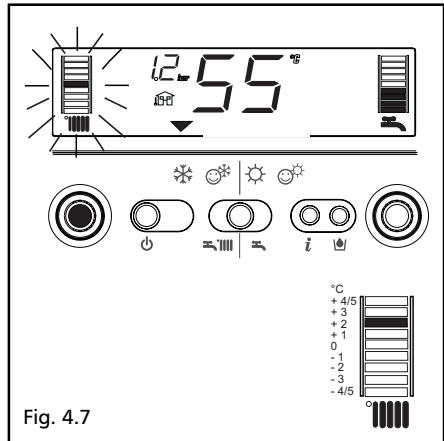

Fig. 4.7

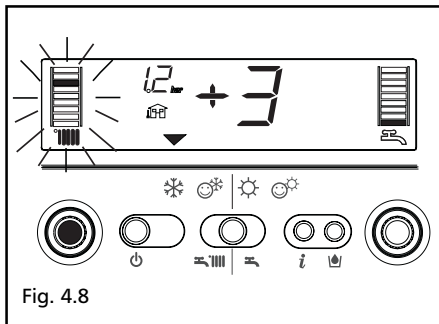

Fig. 4.8

Se si desiderasse modificare il valore della temperatura, aumentandolo o diminuendolo rispetto a quello automaticamente calcolato dalla scheda elettronica, è possibile agire sul selettore temperatura acqua riscaldamento: in senso orario il valore di correzione della temperatura aumenta, in senso antiorario diminuisce.

I segmenti della barra grafica si illuminano (ogni 1 livello di comfort), la possibilità di correzione è compresa tra - 5 e + 5 livelli di comfort (fig. 4.7).

Quando si sta scegliendo il livello di comfort, il display visualizza, nell'area digit, il livello di comfort desiderato, sulla barra grafica il segmento corrispondente (fig. 4.8).

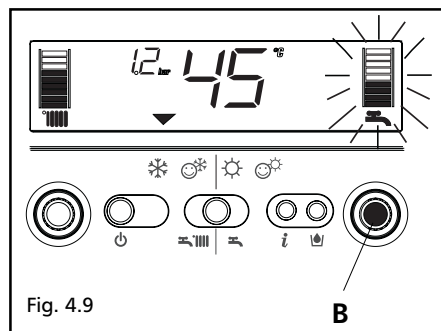

Fig. 4.9

### Regolazione della temperatura acqua sanitario

Per regolare la temperatura dell'acqua sanitario ruotare il selettore **B** (fig. 4.9): in senso orario la temperatura aumenta, al contrario diminuisce.

I segmenti della barra grafica si illuminano (ogni 3°C) a mano a mano che la temperatura viene aumentata.

Sul display compare il valore di temperatura selezionato.

⚠ Durante la scelta della temperatura, sia essa riscaldamento o sanitario, il display visualizza il valore che si sta selezionando. A scelta avvenuta, dopo circa 4 secondi, la modifica viene memorizzata e la visualizzazione torna ad essere quella relativa alla temperatura di mandata rilevata dalla sonda.

**Nota: (solo per i modelli MICROCAI, MICROMIX e MICRO GREEN C.S.I.)**

La temperatura regolata è anche la temperatura alla quale viene mantenuta l'acqua all'interno del miniaccumulo.

**Messa in funzione della caldaia**  
Regolare il termostato ambiente alla temperatura desiderata (circa 20 °C).

Se c'è richiesta di calore la caldaia si accende e sul display appare l'icona  (fig. 4.10).

La caldaia resterà in funzione fino a quando sarà raggiunta la temperatura regolata, dopodiché si porrà in stand-by.

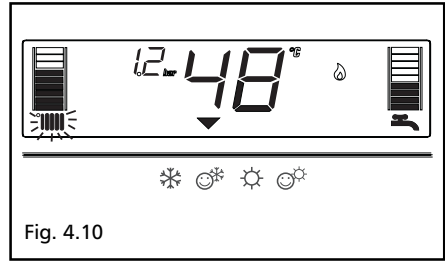



Fig. 4.10

In caso si verificassero anomalie di accensione o di funzionamento, la caldaia effettuerà un "arresto di sicurezza".

Sul display si spegnerà l'icona fiammella  e si visualizzeranno il codice anomalia e la scritta  (fig. 4.11).

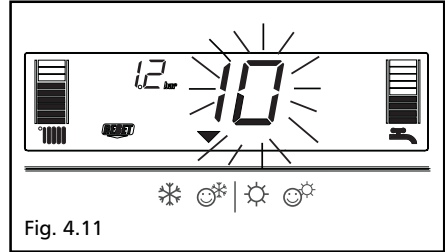



Fig. 4.11

 Dopo un arresto attendere circa 10 secondi prima di ripristinare le condizioni funzionamento.

**Funzione di sblocco**

Per ripristinare il funzionamento premere il tasto  (fig. 4.12). La caldaia ripartirà automaticamente e il codice anomalia verrà annullato.

**N.B.** Se i tentativi di sblocco non attiveranno il funzionamento, interpellare il Centro di Assistenza Tecnica di zona.

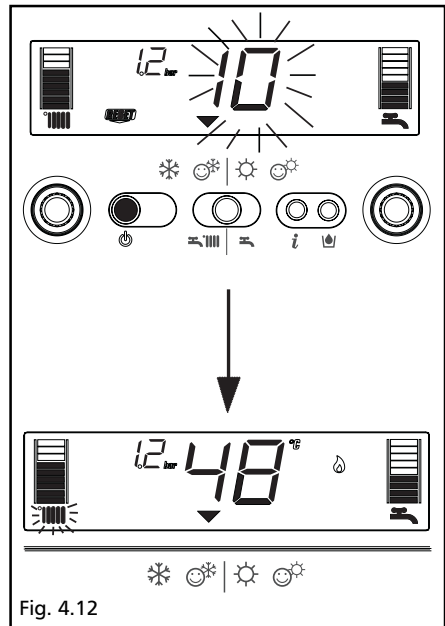



Fig. 4.12



# 5 SPEGNIMENTO

## Spegnimento temporaneo

In caso di brevi assenze premere il tasto  per spegnere la caldaia.

Il display visualizzerà nella zona centrale due segmenti (fig. 5.1).

In questo modo lasciando attive l'alimentazione elettrica e l'alimentazione del combustibile, la caldaia è protetta dai sistemi:

- Antigelo (fig. 5.2): quando la temperatura dell'acqua di caldaia scende al di sotto dei valori di sicurezza si attiva il circolatore e il bruciatore alla minima potenza per riportare la temperatura dell'acqua a valori di sicurezza (35 °C).

Sul display si illumina il simbolo .

- Antibloccaggio circolatore: un ciclo di funzionamento si attiva ogni 24 h.

## Spegnimento per lunghi periodi

In caso di assenze prolungate premere il tasto  per spegnere la caldaia (fig. 5.1). Il display visualizzerà nella zona centrale due segmenti. Posizionare l'interruttore generale dell'impianto su "spento".

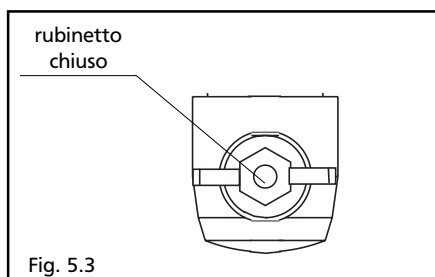
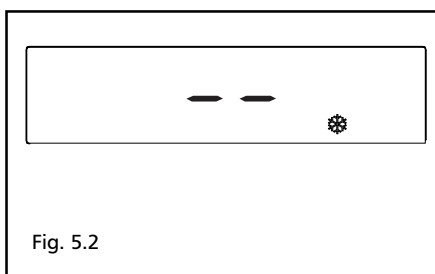
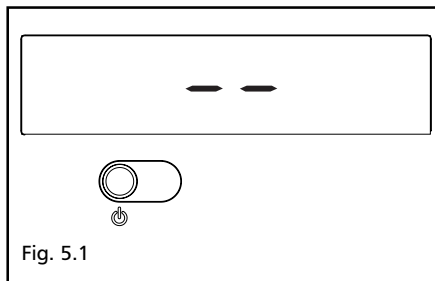

Chiudere quindi il rubinetto del gas posto sotto la caldaia, ruotandolo in senso orario (fig. 5.3).



-  In questo caso i sistemi antigelo e antibloccaggio sono disattivati. Svuotare l'impianto termico oppure proteggerlo adeguatamente con liquido anticongelante di buona marca. Svuotare l'impianto sanitario.

## 6 FUNZIONI

### Caricamento semi automatico

La caldaia è provvista di un dispositivo di caricamento semi automatico che si attiva attraverso il tasto  quando sul display si visualizza l'icona corrispondente  (fig. 6.1).

Se questa condizione si presenta vuol dire che l'impianto non ha un valore di pressione corretto, la caldaia continua comunque a funzionare regolarmente.

Premere il tasto riempimento impianto  per attivare la procedura di caricamento.

Premendo una seconda volta il tasto riempimento impianto  è possibile interrompere la sequenza di caricamento.

Durante la fase di caricamento sul display compaiono a cascata le gocce dell'icona caricamento impianto  e il valore crescente di pressione (fig. 6.2).

Alla fine del caricamento si visualizza per qualche istante l'icona  dopodiché si spegne.

#### Nota

Nella fase di riempimento la caldaia non esegue altre funzioni, ad esempio, se si effettua un prelievo sanitario, la caldaia non è grado di fornire acqua calda fino a che la fase di caricamento non si è conclusa.

#### Nota

Se il valore di pressione di carica dell'impianto raggiunge 0.6 bar, sul display lampeggia il valore di pressione (fig. 6.3); se il valore scende al di sotto di un valore minimo di sicurezza (0.3 bar), su

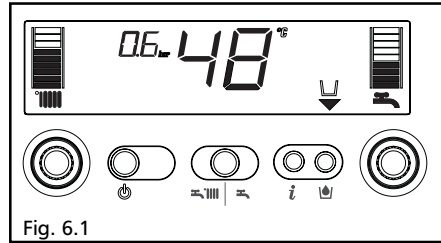

Fig. 6.1

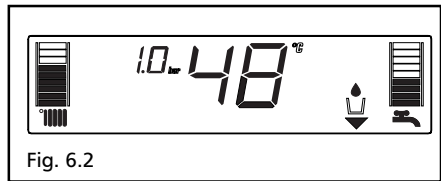

Fig. 6.2

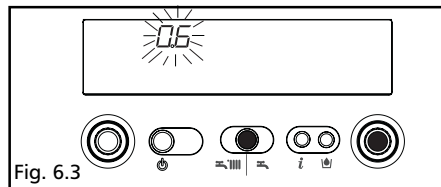

Fig. 6.3

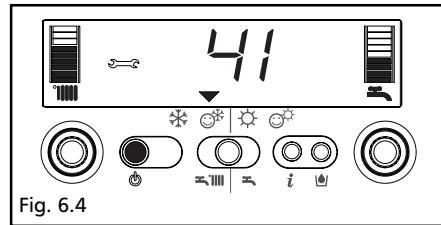





Fig. 6.4

display si visualizza l'anomalia 41 (fig. 6.4) per un tempo transitorio, trascorso il quale, se l'anomalia persiste, viene visualizzato il codice anomalia 40 (vedi capitolo anomalie).

Con anomalia 40, procedere al ripristino premendo  e successivamente  per attivare la procedura di caricamento impianto.

## Informazioni

Premendo il tasto  il display si spegne e compare solo la scritta **Info** (fig. 6.5).

La caldaia permette, premendo il tasto , di visualizzare sul display alcune informazioni utili.

Ad ogni pressione del tasto si passa all'informazione successiva.

Se il tasto  non viene premuto il sistema esce automaticamente dalla funzione.

### Elenco Info:

**Info 0** visualizza la scritta Info (fig. 6.5)

**Info 1** solo con sonda esterna collegata, visualizza la temperatura esterna (esempio 12 °C) (fig. 6.6).

I valori visualizzati dal display sono compresi tra - 40 °C e 40 °C.

Oltre questi valori il display visualizza " - - "

**Info 2** visualizza la pressione di carico impianto (fig. 6.7)

**Info 3** visualizza la temperatura riscaldamento settata (55°C) fig. 6.8

**Info 4** visualizza la temperatura sanitario settata (45°C) fig. 6.9

**Solo per GREEN C.S.I. e MICRO GREEN C.S.I.:**

**Info 5** visualizza la temperatura riscaldamento impostata riferita al secondo circuito, solo in caso di collegamento allo stesso.

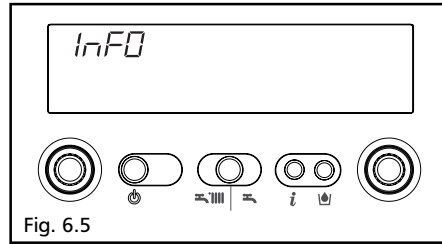

Fig. 6.5

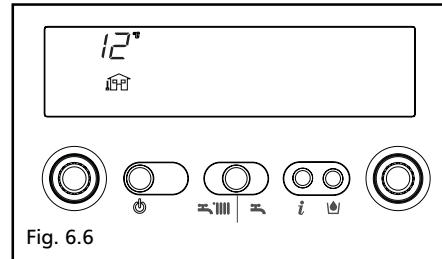

Fig. 6.6

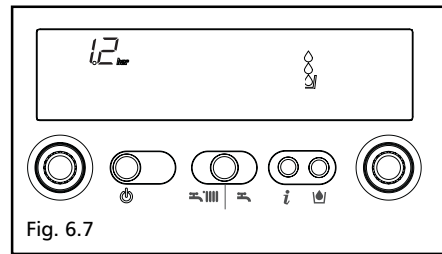

Fig. 6.7

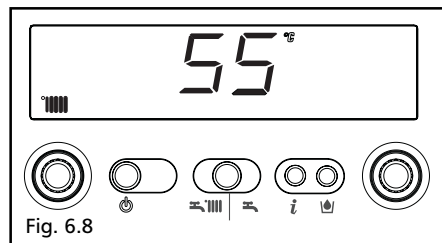

Fig. 6.8

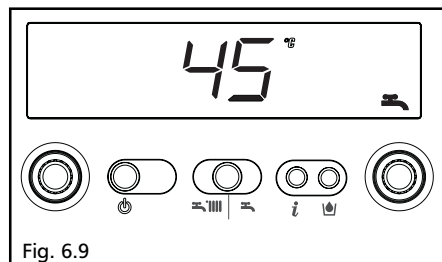

Fig. 6.9

**Funzione S.A.R.A.**

Se selezionata la posizione “inverno” è possibile attivare la funzione S.A.R.A. (**Sistema Automatico Regolazione Ambiente**). Ruotando il selettore della temperatura dell’acqua di riscaldamento in modo da selezionare una temperatura compresa tra 55 e 65 °C, si attiva il sistema di autoregolazione S.A.R.A.: in base alla temperatura impostata sul termostato ambiente e al tempo impiegato per raggiungerla, la caldaia varia automaticamente la temperatura dell’acqua del riscaldamento riducendo il tempo di funzionamento, permettendo un maggior comfort di funzionamento ed un risparmio di energia.

**Funzione S.A.R.A. BOOSTER**

Se selezionata la posizione inverno comfort si attiva, per il circuito riscaldamento, la funzione S.A.R.A. Booster, che permette di raggiungere più rapidamente la temperatura ambiente desiderata.

**Funzione PRERISCALDO SANITARIO (per i modelli MIX C.S.I., SINTHESI C.S.I., C.A.I. e GREEN C.S.I.)**

Se selezionata la posizione inverno comfort si attiva, per il circuito sanitario, la funzione Preriscaldamento sanitario.

Questa funzione ha lo scopo di mantenere riscaldata la temperatura dell’acqua del sanita-

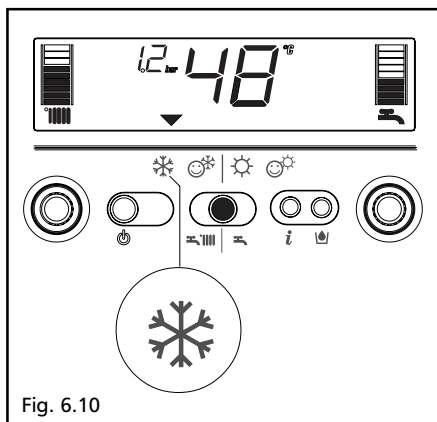

Fig. 6.10

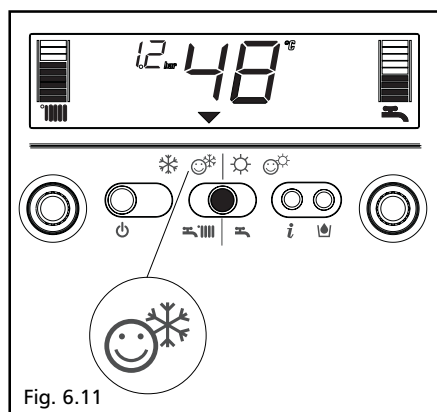

Fig. 6.11

rio contenuta nella caldaia, permettendo così di ridurre sensibilmente il tempo di attesa ad ogni prelievo.

**Funzione mini accumulo (per i modelli MICROMIX, MICROCAI e MICRO GREEN C.S.I.)**



Se selezionata una qualsiasi funzione diversa da estate comfort, si attiva la funzione mini accumulo. Questa funzione consente di avere acqua calda disponibile in ogni momento, un tempo di attesa ridotto e un'ottima stabilità della temperatura dell'acqua sanitaria.



Per limitare il consumo energetico, in zone in cui la temperatura non è particolarmente fredda, si consiglia di selezionare la funzione ❄️.

In questo caso le funzioni Booster e Preriscaldamento sanitario non sono attive.

# 7 ANOMALIE E SOLUZIONI

Quando si presenta un'anomalia di funzionamento sul display si spegne la fiammella , si visualizza un codice lampeggiante e compaiono, simultaneamente o no, le icone  e .

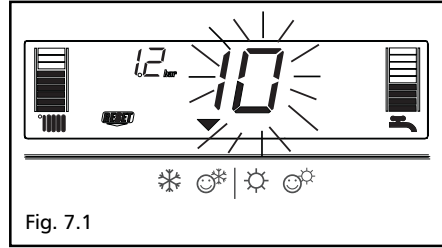



Fig. 7.1

Per la descrizione delle anomalie consultare la tabella di seguito descritta.

## Exclusive - Exclusive Sinthesi

DESCRIZIONE ANOMALIA	Codice allarme	Icona 	Icona 
BLOCCO MANCANZA FIAMMA (D)	10	SI	NO
FIAMMA PARASSITA (D)	11	SI	SI
TERMOSTATO LIMITE (D)	20	SI	NO
TERMOSTATO BRUCIATORE (C.S.I. AR - SINTHESI C.S.I.) (D)	21	SI	NO
TERMOSTATO FUMI (C.A.I. N) (D)	22	SI	SI
SCARICO FUMI O PRESSOSTATO ARIA (C.S.I. AR) (D)	30	SI	NO
SCARICO FUMI O PRESSOSTATO (C.S.I. AR) (T)	31	NO	SI
PRESSIONE IMPIANTO INSUFFICIENTE (D) *	40	SI	NO
PRESSIONE IMPIANTO INSUFFICIENTE (T)	41	NO	SI
TRASDUTTORE PRESSIONE ACQUA (D)	42	SI	SI
SCHEDA ELETTRONICA (D)	50-59	SI	SI
SONDA SANITARIO 1 (T)	60	NO	SI
ANOMALIA CICLO MINIACCUMULO <small>(MICRO C.A.I. - MICROMIX C.S.I. MICRO GREEN C.S.I.)</small>	65	NO	SI
SONDA PRIMARIO (T)	71	NO	SI
TERMOSTATO BASSA TEMPERATURA (T)	77	SI	SI
PRESENZA CONDENSA (SINTHESI C.S.I.) (D)	92	SI	SI
PRESENZA CONDENSA (SINTHESI C.S.I.) (T)	93	NO	SI
SENSORE CONDENSA CIRCUITO APERTO/MANCANZA COLLEGAMENTO SCHEDA BE10 (SINTHESI C.S.I.) (D)	94	NO	SI
SENSORE CONDENSA CIRCUITO APERTO (SINTHESI C.S.I.) (T)	95	NO	SI

(D) Definitiva

(T) Temporanea

\* Per anomalia "pressione impianto insufficiente" procedere con le operazioni di caricamento impianto descritte nel capitolo **Funzioni**.

## Exclusive GREEN C.S.I. - MICRO GREEN C.S.I.

DESCRIZIONE ANOMALIA	Codice allarme	Icona 	Icona 
BLOCCO MANCANZA FIAMMA (D)	10	SI	NO
FIAMMA PARASSITA (T)	11	NO	SI
PRESSIONE MINIMA INGRESSO GAS (T)	13	NO	NO
PRESSIONE MINIMA INGRESSO GAS (D)	14	NO	NO
FIAMMA PRESENTE SENZA RAGIONE IN STAND-BY (D)	15	SI	SI
SONDA FUMI CORTO CIRCUITO (D)	21	SI	SI
SONDA FUMI MASSIMA TEMPERATURA (D)	22	SI	NO
SONDA MANDATA TEMPERATURA LIMITE (D)	24	SI	NO
SONDA MANDATA TEMPERATURA LIMITE (T)	25	NO	SI
SONDA RITORNO TEMPERATURA LIMITE (D)	26	SI	NO
SONDA RITORNO TEMPERATURA LIMITE (T)	27	NO	SI
DIFFERENZIALE SONDA RITORNO-MANDATA (D)	28	SI	SI
SONDA FUMI APERTA (D)	29	SI	SI
SCARICO FUMI O PRESSOSTATO ARIA (inizio ciclo) (D)	30	SI	NO
SCARICO FUMI O PRESSOSTATO ARIA (inizio ciclo) (T)	31	NO	SI
VENTILATORE IN CICLO (basso n° giri) (D)	33	SI	SI
VENTILATORE (inizio ciclo) (D)	34	SI	NO
VENTILATORE (fine ciclo) (T)	35	NO	SI
SCARICO FUMI O PRESSOSTATO ARIA (in ciclo) (T)	36	NO	SI
VENTILATORE IN CICLO (alto n° giri) (D)	37	SI	SI
SCARICO FUMI O PRESSOSTATO ARIA (in ciclo) (D)	38	SI	SI
PRESSIONE IMPIANTO INSUFFICIENTE (D**)	40	SI	NO
PRESSIONE IMPIANTO INSUFFICIENTE (T**)	41	NO	SI
TRASDUTTORE PRESSIONE ACQUA (D)	42	SI	SI
SCHEDA ELETTRONICA (D)	50-59	SI	SI
SONDA SANITARIO 1 (T) (°)	60	NO	SI
SONDA PRIMARIO CORTO CIRCUITO/APERTA (D)	70	SI	SI
SONDA MANDATA SOVRATEMPERATURA (T)	71	NO	
SONDA RITORNO CORTO CIRCUITO /APERTA (D)	72	SI	SI
SURRISCALDAMENTO/MANCANZA CIRCOLAZIONE ACQUA (D)	74	SI	NO
TERMOSTATO BASSA TEMPERATURA (T)	77	NO	SI
DIFFERENZIALE MANDATA/RITORNO (T)	78	NO	SI
DIFFERENZIALE MANDATA/RITORNO (D)	79	SI	NO
ANOMALIA DI SISTEMA (D)	80	SI	SI
ANOMALIA DI SISTEMA (T)	81	NO	SI
ANOMALIA DI SISTEMA (D)	82	SI	SI
ANOMALIA DI SISTEMA (T)	83	NO	SI
CONDENSA O SENSORE DI CONDENSA (D)	92	SI	NO
CONDENSA O SENSORE DI CONDENSA (T)	93	NO	SI
SENSORE DI CONDENSA O CIRCUITO APERTO (D)	94	SI	SI
SENSORE DI CONDENSA O CIRCUITO APERTO (T)	95	NO	SI

(D) Definitiva

(T) Temporanea. In questo stato di funzionamento la caldaia tenta di risolvere autonomamente l'anomalia

(°) Vedi NOTA nella pagina precedente

(\*\*) Nel caso si presentino questi due errori verificare la pressione indicata dall'idrometro di pressione.

Se la pressione è insufficiente (< 0,4 bar, zona rossa) procedere con le operazioni di riempimento descritte nel capitolo **Funzioni**.

Se la pressione di impianto è sufficiente (> 0,6 bar) il guasto è dovuto a mancanza di circolazione acqua. Contattare il Centro di Assistenza Tecnica.

### Ripristino delle anomalie

Attendere circa 10 secondi prima di ripristinare le condizioni funzionamento.



Successivamente operare come segue:

#### 1) Visualizzazione della sola icona

La comparsa della  indica che è stata diagnosticata un'anomalia di funzionamento che la caldaia tenta di risolvere autonomamente (arresto temporaneo).



Se la caldaia non riprende il regolare funzionamento sul display si possono presentare due casi:

##### caso A (fig. 7.2)

scomparsa della , comparsa dell'icona  e di un diverso codice allarme.

In questo caso procedere come descritto nel punto 2.

##### caso B (fig. 7.3)

insieme alla  si visualizza l'icona  e di un diverso codice allarme.

In questo caso procedere come descritto nel punto 3.

#### 2) Visualizzazione della sola icona (fig. 7.4)

Premere il tasto  per ripristinare il funzionamento. Se la caldaia effettua la fase di accensione e riprende il regolare funzionamento, l'arresto è riconducibile ad una situazione casuale.

#### CASO A

anomalia temporanea



anomalia definitiva

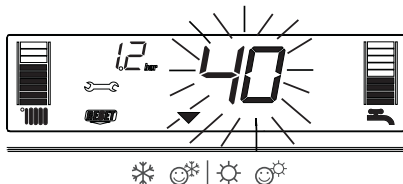

Fig. 7.2

#### CASO B

anomalia temporanea



anomalia definitiva

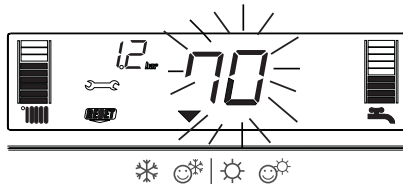

Fig. 7.3



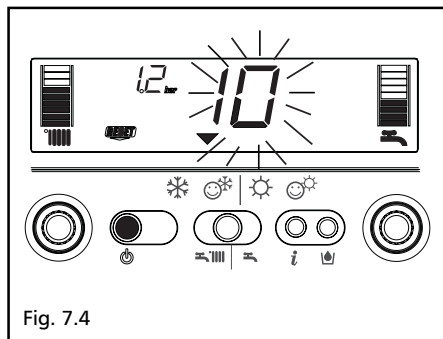

Fig. 7.4

Il ripetersi di blocchi suggerisce l'intervento del Centro di Assistenza Tecnica.

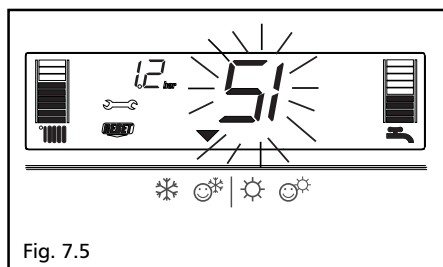

Fig. 7.5

### 3) Visualizzazione delle icone e (fig. 7.5)

È richiesto l'intervento del Centro di Assistenza Tecnica.

#### Nota

**Anomalia sonda sanitario - 60:** la caldaia funziona regolarmente ma non garantisce la stabilità della temperatura dell'acqua sanitaria che comunque viene fornita ad una temperatura prossima a 50 °C.

## 8 MANUTENZIONE PROGRAMMATA PERIODICA

OPERAZIONI	1° ANNO	2° ANNO
CONTROLLO COMPONENTI DI TENUTA	●	●
PULIZIA SCAMBIATORE PRIMARIO LATO FUMI	●	●
PULIZIA CAMERA COMBUSTIONE, VENTILATORE E VENTURI (solo versioni camera stagna)	●	●
VERIFICA DISPOSITIVI DI SICUREZZA ACQUA E GAS	●	●
VERIFICA DELLA PORTATA DEL GAS ED EVENTUALE REGOLAZIONE	●	●
VERIFICA DEL TIRAGGIO E DEL CONDOTTO FUMI	●	●
PULIZIA BRUCIATORE E VERIFICA EFFICIENZA ACCENSIONE	●	●
CONTROLLO FUNZIONAMENTO IDRAULICO	●	●
ANALISI COMBUSTIONE	—	●
VERIFICA E LUBRIFICAZIONE COMPONENTI GRUPPO IDRAULICO	—	●
VERIFICA TENUTA IMPIANTO GAS	—	●
LAVAGGIO SCAMBIATORI	—	●
CONTROLLO EFFICIENZA COMPONENTI ELETTRICI ED ELETTRONICI	—	●
EFFICIENZA VENTILATORE (solo versioni camera stagna)	●	●

Nota: le operazioni di manutenzione sopra indicate, in accordo con il DPR 412, devono essere ripetute con cadenza biennale.

# 9 CONDIZIONI DI GARANZIA

Da applicarsi in Italia, Città del Vaticano, Repubblica di San Marino.

## 1) OGGETTO

La Riello S.p.A. (di seguito, Produttore) garantisce ogni apparecchio di propria produzione - sia esso caldaia murale, a basamento o scaldabagno - commercializzato con il marchio Beretta ed installato in Italia, Città del Vaticano, Repubblica di San Marino. La garanzia convenzionale (di seguito, garanzia) prestata consente all'acquirente di richiedere, in caso di difetti originali dell'apparecchio dovuti alla progettazione e/o fabbricazione, le prestazioni dei Centri Assistenza autorizzati da Beretta per il ripristino delle condizioni di buon funzionamento e regolazione dell'apparecchio, rivolgendosi al numero unico 199.12.12.12 (vedi tariffe retro copertina) o al servizio clienti Beretta al n° 199.13.31.31 (vedi tariffe retro copertina) o al loro indirizzo.

La garanzia può essere fatta valere conservando un documento fiscalmente valido, comprovante l'atto di acquisto, unitamente a copia del certificato di garanzia convenzionale compilato in ogni sua parte con riferimento ai dati identificativi dell'apparecchio.

Il Produttore assicura la riparazione o la sostituzione dell'apparecchio commercializzato ed installato a Marchio Beretta o di una sua parte componente nel caso di difetti originari del-

la progettazione e/o della fabbricazione del prodotto. Beneficiari della garanzia sono le persone fisiche che acquistano il prodotto non a scopo imprenditoriale o commerciale.

## 2) OPERATIVITA' ED EFFICACIA DELLA GARANZIA

La garanzia è operante alla condizione che siano osservate le istruzioni e le avvertenze per l'uso e la manutenzione che accompagnano il prodotto, in modo da consentirne l'uso più corretto, nonché alla condizione che installazione, conduzione e manutenzione del prodotto stesso siano eseguite nel rispetto delle leggi vigenti.

## 3) CONTENUTO DELLA GARANZIA

La presente garanzia è fornita dal Produttore esclusivamente tramite i propri Centri di Assistenza Tecnica Beretta per offrire al consumatore la massima soddisfazione per l'acquisto effettuato e per la preferenza accordata ai propri prodotti. I vantaggi attribuiti con questa garanzia si aggiungono, senza escluderne nessuno, a tutti i diritti di cui l'acquirente è titolare secondo la direttiva comunitaria 99/44/CE e la legislazione nazionale DL 24/02, comunque applicabili alla vendita dei beni di consumo.

L'assistenza tecnica, compresa nella garanzia, consiste nell'eliminazione del difetto e nel ripristino delle condizioni di buon funzionamento e regolazione dell'apparecchio ad opera di personale tecnico

del Centro di Assistenza Tecnica autorizzato Beretta.

Qualora venga accertata la presenza di difetti di conformità originari dell'apparecchio conseguenti alla progettazione e/o alla fabbricazione del prodotto (difetti di materiale e/o lavorazione), l'utente avrà diritto alla riparazione o sostituzione gratuita delle parti difettose, ovvero, ove necessario, alla sostituzione dell'apparecchio qualora i rimedi di cui sopra siano stati esperiti con esito negativo o risultino impossibili o eccessivamente onerosi.

I suddetti interventi sono effettuati gratuitamente.

In caso di sostituzione dell'apparecchio o di una sua parte componente, l'apparecchio stesso o la sua parte componente sostituita devono essere restituiti al Produttore, che ne riacquista la proprietà.

Il CAT effettuerà l'intervento durante il normale orario di lavoro e lo porterà a termine in un lasso di tempo ragionevole, tenuto conto dei tempi tecnici a tal fine necessari e delle circostanze del caso.

La prima accensione delle caldaie murali e a basamento sarà effettuata, a titolo gratuito, dal Centro di Assistenza Tecnica autorizzato, contattabile come descritto al punto 1. Al termine di questo intervento sarà rilasciato l'apposito certificato di garanzia convenzionale che attesta le operazioni compiute e che dovrà essere conservato dall'utente e presentato in caso di manifestazione di un difetto, insieme alla fattura e/o allo scontrino rilasciati al momento dell'acquisto, per usufruire della garanzia. In ogni caso tale prima accensione riguarda esclusivamente l'apparecchio e non è estesa al relativo impianto, né può in alcun modo essere assimilata ai collaudi o alle ve-

rifiche dell'impianto, che la legge riserva agli installatori e/o manutentori abilitati per la specifica funzione.

#### 4) DURATA

La garanzia dura:

- per caldaie murali e a basamento, 24 mesi dalla data di prima accensione, che dovrà avvenire entro 3 mesi dalla consegna, documentabile mediante fattura/scontrino/altro documento fiscale regolare
- per scaldabagni, 24 mesi dalla data di consegna, documentabile mediante fattura/scontrino/altro documento fiscale regolare.

Il diritto ad avvalersi della presente garanzia convenzionale decade decorsi 18 (diciotto) mesi dalla data di consegna dell'apparecchio da parte del Produttore al primo acquirente.

La sostituzione o la riparazione dell'intero apparecchio o di una sua parte componente, non estendono la durata della garanzia che resta invariata.

#### 5) OBBLIGO DI DENUNCIA - TERMINE DI DECADENZA

L'utente deve denunciare il difetto di conformità entro 2 (due) mesi dalla data di constatazione dello stesso. L'azione si prescrive qualora, decorso tale termine, non venga esercitato il diritto.

#### 6) ESCLUSIONI

Sono esclusi dalla presente garanzia tutti i difetti e/o i danni all'apparecchio che risultano dovuti alle seguenti cause:

- a) operazioni di trasporto
- b) mancata esecuzione degli interventi di manutenzione ordinaria e periodica richiesti da leggi e/o regolamenti, mancato rispetto di accorgimenti rientranti nell'ordinaria prassi di manutenzione, ne-

- gligenza e trascuratezza nell'uso
- c) normale usura o degrado
  - d) mancata osservanza delle istruzioni e avvertenze fornite dal Produttore con l'apparecchio
  - e) mancato rispetto delle norme d'installazione e di ogni altra indicazione o istruzione riportata sulle note tecniche a corredo dell'apparecchio
  - f) errato dimensionamento rispetto all'uso o difetti nell'installazione ovvero mancata adozione di accorgimenti necessari per garantire l'esecuzione a regola d'arte
  - g) manomissioni, manutenzioni in genere, interventi operati da personale non autorizzato
  - h) uso anomalo o improprio dell'apparecchio, collocazione dello stesso in locali umidi, polverosi o comunque non idonei alla sua corretta conservazione, mancata adozione degli ordinari accorgimenti necessari al suo mantenimento in buono stato
  - i) danni causati da erronei interventi dell'utente stesso nel tentativo di porre rimedio al guasto iniziale
  - j) aggravio dei danni causato dall'ulteriore utilizzo dell'apparecchio da parte dell'utente una volta che si è manifestato il difetto
  - k) utilizzo di parti di ricambio, componenti ed accessori non originali o non consigliati dal Produttore (non può essere richiesta la sostituzione o la riparazione del pezzo non originale) e danni provocati all'apparecchio dall'uso degli stessi
  - l) anomalie o difettoso funzionamento dell'alimentazione elettrica o idraulica
  - m) corrosioni, incrostazioni o rotture provocate da correnti vaganti, condense, aggressività o acidità dell'acqua, trattamenti disincrostanti effettuati impropriamente, mancanza d'acqua, depositi di fanghi o calcare
  - n) caso fortuito, cause di forza maggiore quali gelo, surriscaldamento, incendio, furto, fulmini, atti vandalici, incidenti, ecc.
  - o) inefficienza di camini, canne fumarie o parti dell'impianto da cui dipende l'apparecchio
  - p) impianti idraulici e/o elettrici non rispondenti alle norme vigenti.
- Eventuali interventi tecnici sul prodotto per l'eliminazione dei suddetti difetti e danni conseguenti, dovranno pertanto essere concordati con il Centro di Assistenza Tecnica Beretta, il quale si riserva di accettare o meno il relativo incarico ed in ogni caso non saranno effettuati a titolo di garanzia, bensì di assistenza tecnica da prestare alle condizioni eventualmente e specificamente concordate e secondo le tariffe in vigore per i lavori da effettuare.
- Saranno poste, inoltre, a carico dell'utente le spese che si dovessero rendere necessarie per rimediare ai suoi errati interventi tecnici, a manomissioni o, comunque, a fattori dannosi per l'apparecchio non riconducibili a difetti originari.
- Fatti salvi i limiti imposti da leggi o regolamenti, rimane inoltre esclusa ogni garanzia di contenimento dell'inquinamento atmosferico e acustico.
- Si precisa che eventuali interventi sugli impianti saranno di competenza esclusiva dell'installatore.







Via Risorgimento, 13 - 23900 Lecco (LC)

**Servizio Clienti 199.13.31.31\***

**Assistenza Tecnica Numero Unico 199.12.12.12\***

**e-mail: [beretta@berettacaldaie.it](mailto:beretta@berettacaldaie.it) - [www.beretta.caldaie.com](http://www.beretta.caldaie.com)**

Beretta si riserva di variare le caratteristiche e i dati riportati nel presente fascicolo in qualunque momento e senza preavviso, nell'intento di migliorare i prodotti. Questo fascicolo pertanto non può essere considerato come contratto nei confronti di terzi.

\*Costo della chiamata da telefono fisso: 14,25 euro cent./min. IVA inclusa, da lunedì a venerdì dalle 08.00 alle 18.30, sabato dalle 08.00 alle 13.00.

Negli altri orari e nei giorni festivi il costo è di 5,58 euro cent./min. IVA inclusa.  
Da cellulare il costo è legato all'Operatore utilizzato.