

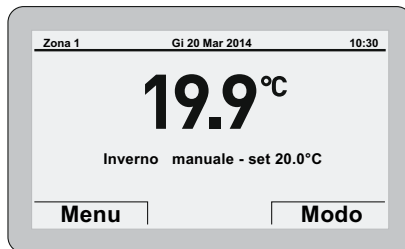

Comando Remoto - Remote Control
Control Remoto - Απομακρυσμένο Χειριστήριο

SIME HOME

MANUALE PER L'INSTALLAZIONE E L'USO - INSTALLATION AND USE MANUAL
MANUAL DE INSTALACIÓN Y USO - ΕΓΧΕΙΡΙΔΙΟ ΕΓΚΑΤΑΣΤΑΣΗΣ ΚΑΙ ΣΥΝΤΗΡΗΣΗΣ



IT

EN

ES

EL

Fonderie SIME S.p.A.

6318189 - 09/2014 - R0

GAMMA

MODELLO	CODICE
Sime HOME	8092280

DICHIARAZIONE CE DI CONFORMITÀ

Ai sensi della Direttiva "Bassa Tensione" 2006/95/CE e Direttiva "Compatibilità Elettromagnetica" 2004/108/CE, il produttore Fonderie SIME S.p.A., via Garbo 27, 37045 Legnago (VR), **DICHIARA CHE** il Comando Remoto modello **Sime HOME** è conforme alle medesime Direttive Comunitarie.

*Il Direttore Tecnico
(Franco Macchi)*

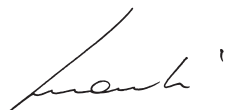

SIMBOLI



PERICOLO

Per indicare azioni che, se non effettuate correttamente, possono provocare infortuni di origine generica o possono generare malfunzionamenti o danni materiali all'apparecchio; richiedono quindi particolare cautela ed adeguata preparazione.



PERICOLO

Per indicare azioni che, se non effettuate correttamente, possono provocare infortuni di origine elettrica; richiedono quindi particolare cautela e adeguata preparazione.



È VIETATO

Per indicare azioni che **NON DEVONO** essere eseguite.



AVVERTENZA

Per indicare informazioni particolarmente utili e importanti.

INDICE

1	AVVERTENZE E REGOLE DI SICUREZZA	4
1.1	Avvertenze	4
1.2	Divieti	4
<hr/>		
2	INSTALLAZIONE	5
2.1	Ricevimento del prodotto	5
2.2	Dimensioni e peso	5
2.3	Temperature	5
2.4	Montaggio a muro	6
<hr/>		
3	DESCRIZIONE	8
3.1	Caratteristiche	8
3.2	Encoder multifunzione	8
3.3	Interfaccia utente	9
<hr/>		
4	UTILIZZO	10
4.1	Messa in funzione	10
4.2	Impostazioni da tasto MENU	10
4.2.1	Menù <i>IMPOSTAZIONI GENERALI</i>	10
4.2.2	Menù <i>INFORMAZIONI</i>	13
4.2.3	Menù <i>TECNICO</i>	14
4.2.4	Albero di navigazione da tasto MENU	16
4.2.5	Precisazioni tecniche	17
4.3	Impostazioni da tasto MODO	18
4.3.1	Programmazione oraria	19
4.3.2	Funzione vacanze	20
4.3.3	Segnalazione anomalia	21
4.3.4	Impostazioni rapide	22
4.4	Navigazione da tasto MODO	23

1 AVVERTENZE E REGOLE DI SICUREZZA

1.1 Avvertenze



AVVERTENZE

- Prima dell'installazione dell'apparecchio leggere con attenzione il presente manuale.
- L'apparecchio è parte integrante dell'impianto gestito. Riferirsi anche alla documentazione della caldaia controllata.
- L'installazione deve essere effettuata solo da Personale Professionalmente Qualificato.
- Per assicurare una corretta rilevazione della temperatura media dell'ambiente posizionare il Comando Remoto in luoghi riparati dal sole e dalle correnti d'aria continue.
- Il costruttore non è responsabile di eventuali danni a persone, animali o cose causati da una installazione o utilizzazione del Comando Remoto non corrette o improprie.

1.2 Divieti



È VIETATO

- Installare il Comando Remoto nelle vicinanze di apparecchi che emettono radiazioni elettromagnetiche.
- L'uso del Comando Remoto ai bambini e alle persone inabili non assistite.

2 INSTALLAZIONE

2.1 Ricevimento del prodotto

Il Comando Remoto **Sime HOME** viene fornito in un unico collo protetto da un imballo in cartone.

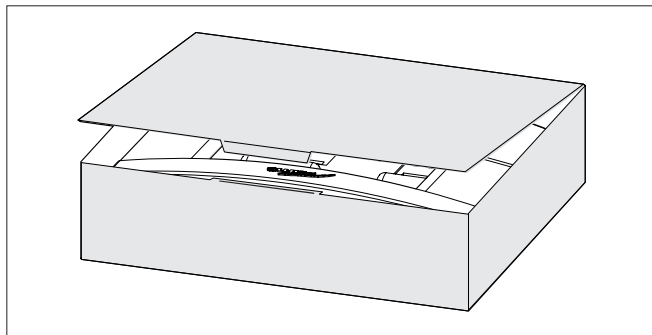

All'interno della confezione, oltre al Comando Remoto **Sime HOME**, vengono forniti:

- Manuale di installazione ed uso
- Tasselli ad espansione.



È VIETATO

Disperdere nell'ambiente e lasciare alla portata dei bambini il materiale dell'imballo in quanto può essere potenziale fonte di pericolo. Deve quindi essere smaltito secondo quanto stabilito dalla legislazione vigente.

2.2 Dimensioni e peso

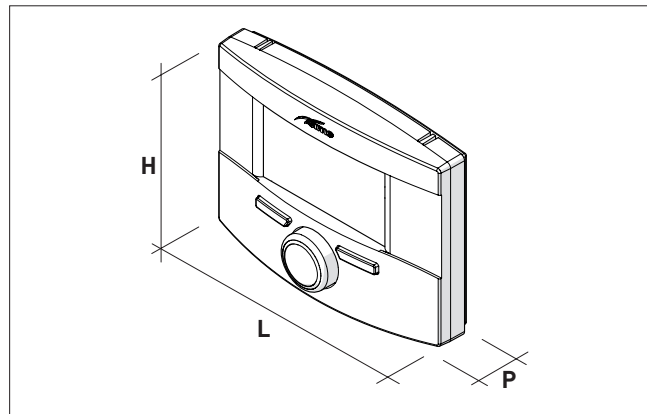

Descrizione	Sime Home
L (mm)	160
H (mm)	105
P (mm)	40
Peso (g)	130

2.3 Temperature

Funzionamento: $0 \div 50^{\circ}\text{C}$

Stoccaggio: $-10 \div +60^{\circ}\text{C}$

2.4 Montaggio a muro

Dopo aver estratto il Comando Remoto **Sime HOME** dalla confezione:

- Spingere con un cacciavite la linguetta di fissaggio (1) per sganciare la basetta (2) dall'interfaccia utente (3) facendo attenzione a non far penetrare l'utensile all'interno

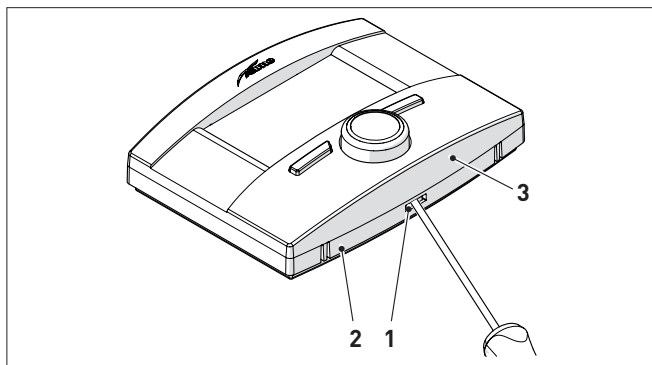

- Separare le 2 parti

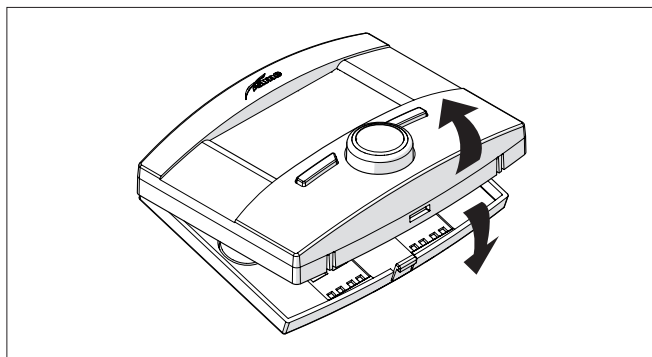

- Predisporre il cavetto di comunicazione Bus (4), Open-Therm, tra la caldaia ed il Comando Remoto
- Collegarlo alla caldaia ed ai morsetti (5) [Cavo: 2 x 0,75 mm² non polarizzati; Lunghezza max: 50 m]

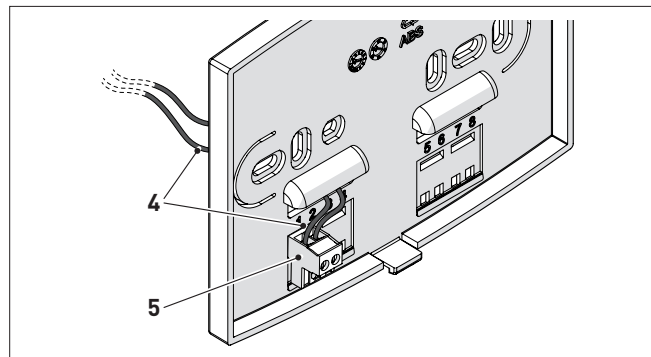

- Fissare a muro la basetta (2) con le viti (6) e i tasselli (7), forniti con il Comando Remoto

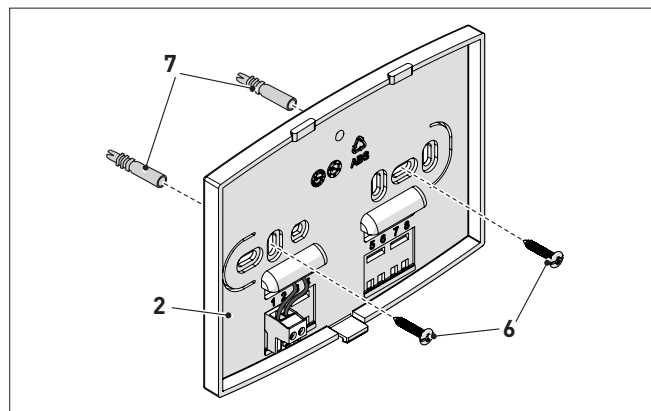

- Rimontare l'interfaccia Utente (3) sulla basetta (2) agganciandole correttamente con la linguetta (1)

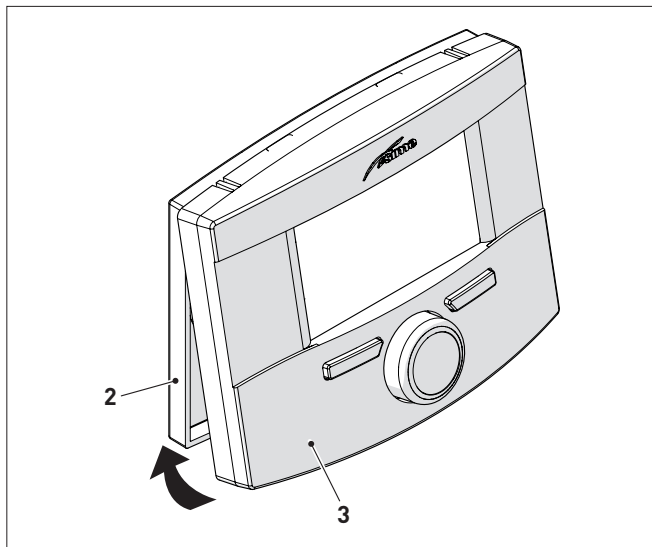
**AVVERTENZA**

Fare in modo che non ci siano eccedenze di cavetto tra la basetta (2) e l'interfaccia utente (3).

3 DESCRIZIONE

3.1 Caratteristiche

Il Comando Remoto **Sime HOME** è un complemento d'impianto funzionale ed elegante, studiato per un utilizzo facile e intuitivo grazie all'ampio display a matrice di punti che visualizza tutte le possibili azioni che si possono compiere.

Il collegamento e la comunicazione con la caldaia avviene mediante bus bifilare non polarizzato e protocollo Open Therm standard.

Le caratteristiche principali del Comando Remoto **Sime HOME** sono:

- Selezione modalità di funzionamento (Estate/Inverno/Off)
- Regolazione Temperature riscaldamento e ACS
- Programmazione settimanale riscaldamento
- Regolazione climatica (con sonda esterna installata)
- Gestione dei parametri caldaia
- Impostazione temperatura antigelo
- Possibilità di programmazione di 4 fasce orarie giornaliere
- Possibilità di gestione del programma vacanze
- Visualizzazione continua di data e ora correnti
- Visualizzazione continua della temperatura ambiente
- Visualizzazione parametri di funzionamento impianto
- Visualizzazione degli allarmi storici e gestione di quelli eventualmente presenti.

NOTA

In caso di mancanza di corrente tutte le impostazioni effettuate vengono mantenute memorizzate tranne la data e l'ora che permangono per circa 24 ore.

3.2 Encoder multifunzione

L'encoder può agire nei modi seguenti.

Rotazione, che permette di:

- scorrere i menù, i sottomenù e le righe delle videate
- modificare i dati o i valori nelle aree modificabili

Pressione, che permette di:

- confermare le selezioni effettuate
- confermare le modifiche introdotte.

3.3 Interfaccia utente

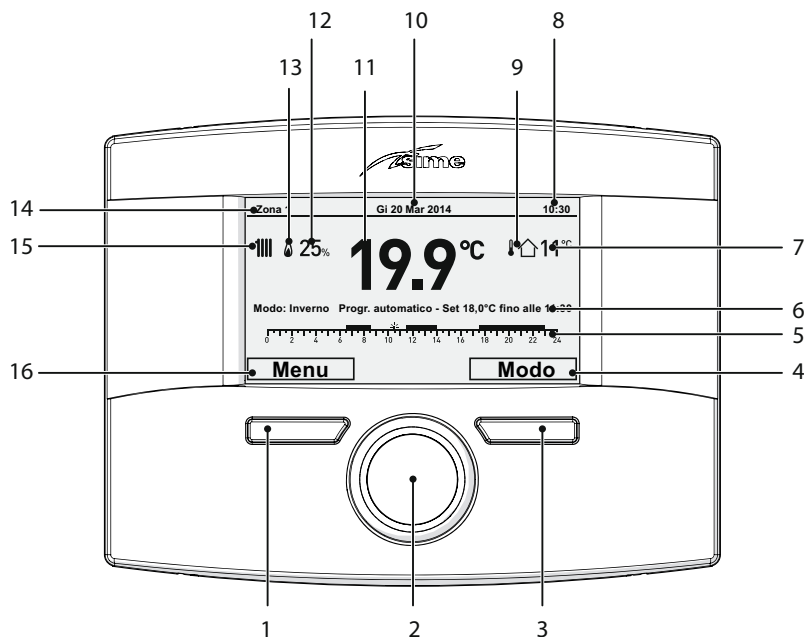

- | | | | |
|---|---|----|---|
| 1 | Tasto (A) | 9 | Presenza Sonda Esterna (SE) |
| 2 | Encoder multifunzione | 10 | Data |
| 3 | Tasto (B) | 11 | Temperatura ambiente misurata |
| 4 | Azione che viene eseguita premendo il tasto (B) | 12 | Percentuale di modulazione |
| 5 | Fasce orarie programmate | 13 | Presenza fiamma |
| 6 | Descrizione delle regolazioni in atto | 14 | Zona controllata |
| 7 | Temperatura esterna misurata | 15 | Richiesta riscaldamento (rad) o acqua sanitaria (rub) |
| 8 | Ora | 16 | Azione che viene eseguita premendo il tasto (A) |

4 UTILIZZO

4.1 Messa in funzione

Ultimata l'installazione del Comando Remoto **Sime HOME**, procedere come segue:

- Posizionare l'interruttore generale dell'impianto su ON (acceso)
- Dal quadro comandi della caldaia impostare la modalità "Stand-by"

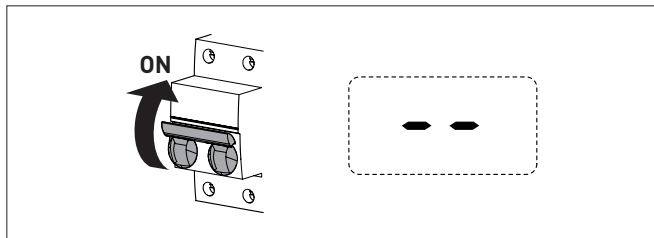

- Sul display del Comando Remoto **Sime HOME** viene visualizzata la seguente videata.

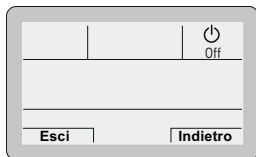

4.2 Impostazioni da tasto MENU

4.2.1 Menù IMPOSTAZIONI GENERALI

Dalla "videata principale" del Comando Remoto **Sime HOME**, procedere come segue:

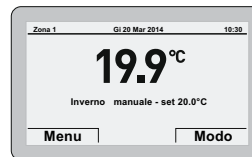

- Premere il tasto **Menù** per entrare nella videata di selezione dei "Menù"

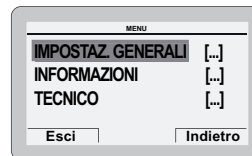

- Premere l'encoder **click** per confermare il Menù evidenziato ed entrare nei sottomenù

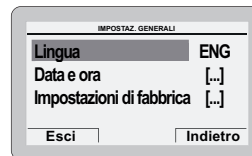

- Premere l'encoder  per confermare il sottomenù evidenziato e selezionare l'area modificabile

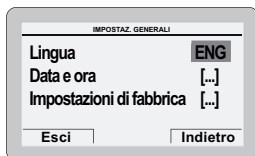

- Ruotare l'encoder  e modificare il "dato/valore", nel campo consentito (es: da ENG a ITA)

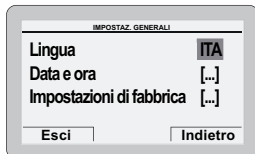

-
- Premere l'encoder  per confermare la modifica e tornare ai sottomenù

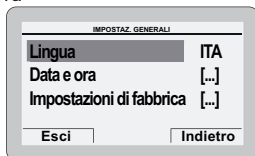

NOTA:

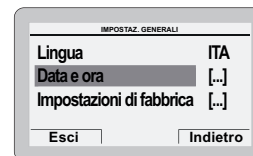

- la pressione del tasto **Indietro** permette di tornare indietro di una posizione
- la pressione del tasto **Esci** permette di ritornare alla "videata principale".

- Ruotare l'encoder  per selezionare un altro sottomenù di interesse (es. Data e ora)

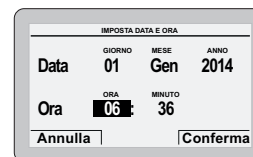

- Premere l'encoder  per confermare il sottomenù evidenziato ed entrare nell'area modificabile



- Il primo "dato/valore", modificabile è evidenziato (es. 06).
- Ruotare l'encoder  per modificare il "dato/valore" (es. da 06 a 12)
- Premere l'encoder  per confermare la modifica e selezionare il "dato/valore" successivo, che si evidenzierà (es. 36)

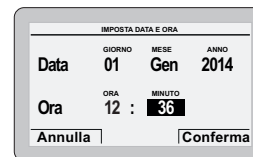

- Ruotare l'encoder  per modificare il "dato/valore" (es. da 36 a 50)

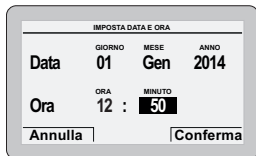

- Premere l'encoder  per confermare la modifica e selezionare il "dato/valore" successivo, che si evidenzierà (es. 01)
- Continuare nello stesso modo fino al termine delle modifiche necessarie
- A modifiche ultimate premere il tasto **Conferma** per ritornare al sottomenu di partenza (Data e ora).

NOTA: Il modo di operare è CIRCOLARE (a "carosello") quindi si procede SEMPRE IN AVANTI, anche in caso di errore.

- Ruotare l'encoder  per selezionare un altro "Menù" di interesse (es. Impostazioni di fabbrica)

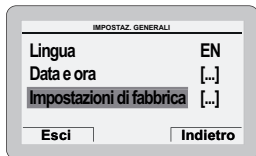

AVVERTENZA

È consigliato entrare in questo sottomenu **SOLO** se si vuole ritornare alle "Impostazioni di fabbrica" cancellando tutte le impostazioni effettuata a livello utente.

In caso contrario premere il tasto **Esci** o **Indietro**.

Se si vuole proseguire:

- Premere l'encoder  per entrare nell'area modificabile. Si presenta la videata che offre le seguenti possibilità:

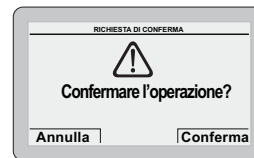

- Premere il tasto **Annulla** per tornare al "Menù" selezionato in precedenza (Impostazioni di fabbrica)
- Premere il tasto **Conferma** per ripristinare le "Impostazioni di fabbrica" e, dopo alcuni secondi, ritornare alla "videata principale"

- Continuare nello stesso modo fino al termine delle visualizzazioni desiderate
- Premere il tasto **Esci** per ritornare alla “videata principale”.

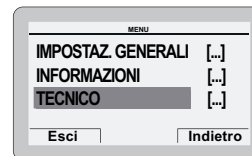
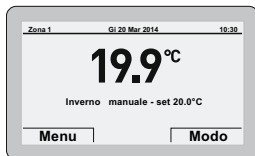

- Premere l'encoder per entrare nell'area modificabile. Si presenta la videata che offre le seguenti possibilità:

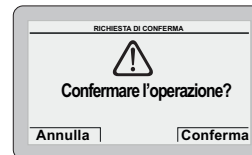

4.2.3 Menù TECNICO

L'utilizzo del Menù TECNICO è consigliato al solo Personale Professionalmente Qualificato, in quanto permette di modificare i dati caratteristici dell'impianto gestito. Per quanto concerne il sottomenù “**Parametri caldaia**” è previsto l'inserimento del CODICE (o password) “**1 2 3 4 5**”.

Dalla “videata principale”

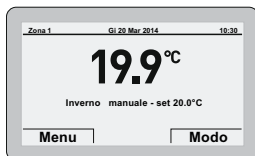

- Premere il tasto **Menù** per entrare nella videata di selezione dei “Menù”
- Ruotare l'encoder per selezionare il menù “TECNICO”

- Premere il tasto **Annulla** per tornare al menù “TECNICO”
- Premere il tasto **Conferma** per entrare nei sottomenù

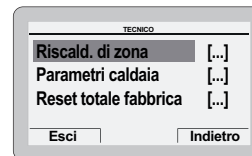

- Ruotare l'encoder per selezionare il sottomenù di interesse
- Premere l'encoder per confermare il sottomenù selezionato ed entrare nell'area dei parametri modificabili.



AVVERTENZA

Quando viene selezionato il sottomenù **“parametri caldaia”** alla conferma con la pressione dell’encoder

si presenta la seguente videata:



- Ruotare l’encoder per modificare la prima cifra da 0 a 1
- Premere l’encoder per confermare la modifica e selezionare la cifra successiva
- Continuare nello stesso modo fino al completamento del CODICE (o password) **“1 2 3 4 5”**

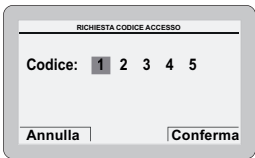

- Premere il tasto **Conferma** per entrare nell’area **“Impostazione parametri”** della caldaia

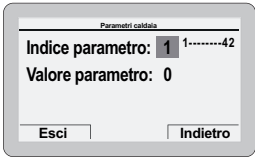

- dove **“Indice parametro”** si riferisce alla tabella parametri presente nel manuale della caldaia installata (es. 1=tS 0.1 oppure 1=PAR 01).

- Ruotare l’encoder per scorrere la lista parametri e verificarne il valore

- Nel caso il valore del parametro selezionato sia da modificare:
- Premere l’encoder per entrare nell’area di modifica del valore

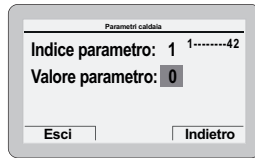

- Ruotare l’encoder per impostare il nuovo valore
- Premere l’encoder per confermare la modifica e procedere con un ulteriore parametro.

- Al termine delle visualizzazioni/modifiche premere il tasto **Esci** per ritornare alla **“videata principale”**.

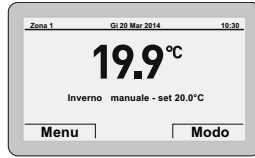

4.2.4 Albero di navigazione da tasto MENU

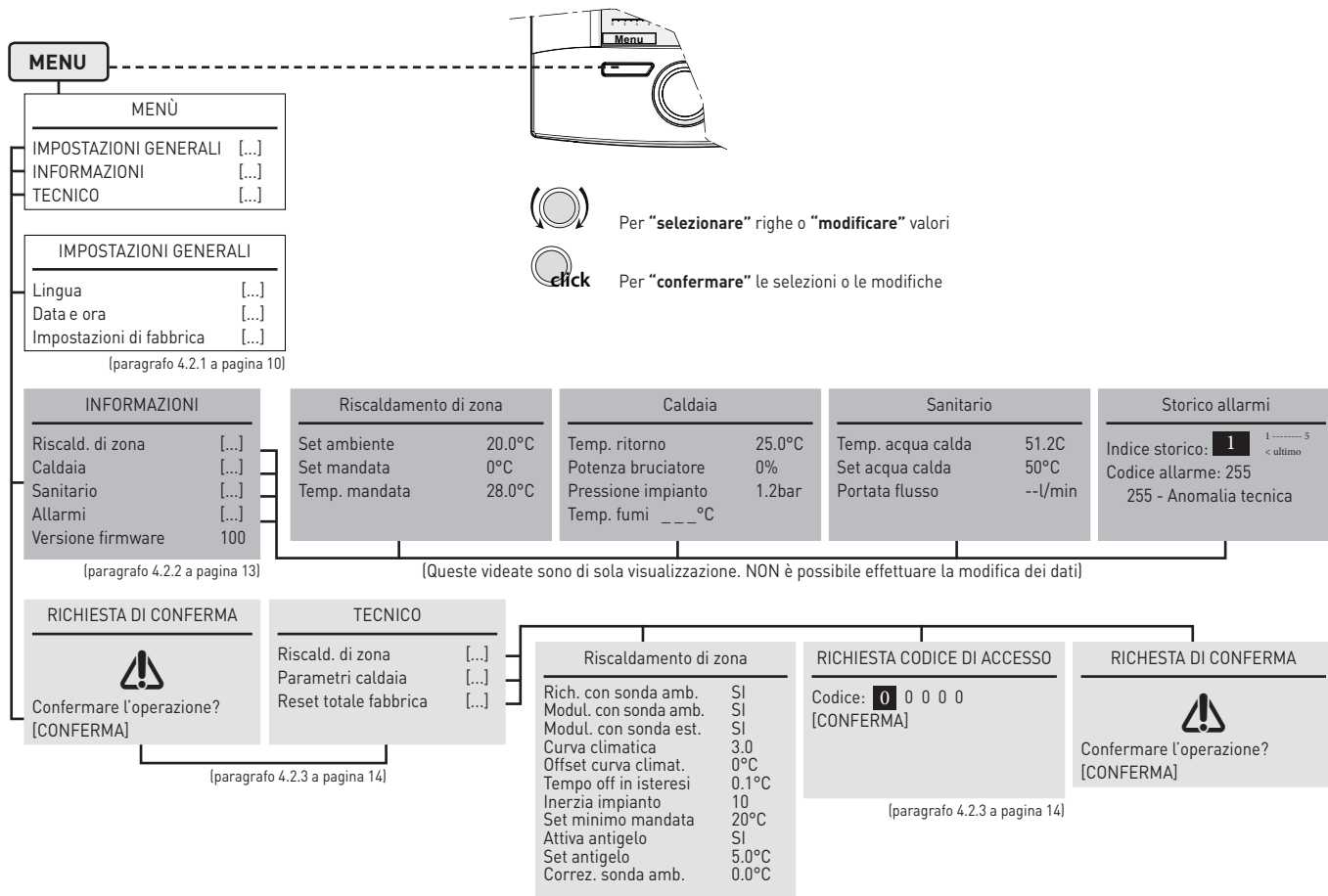

4.2.5 Precisazioni tecniche

Rich. con sonda amb.

Impostazione SI: la richiesta di calore dell'impianto di riscaldamento avviene solo se la temperatura ambiente risulta inferiore al set point ambiente impostato.

Impostazione NO: la richiesta di calore dell'impianto di riscaldamento è costantemente presente nelle modalità "Manuale" e "AUTO COMFORT". Nelle altre modalità la richiesta non è presente.

Modul. con sonda amb.

Impostazione SI: la temperatura di mandata è modulata in base allo scostamento tra la reale temperatura ambiente, misurata dalla sonda interna al dispositivo, e al set ambiente programmato

Impostazione NO: la temperatura di mandata sarà mantenuta fissa al massimo permesso, durante tutti i periodi di richiesta (gestione ad isteresi).

Modul. con sonda est.

Impostazione SI: la temperatura massima di mandata (e quella modulata se abilitata la modulazione con sonda ambiente) è regolata in base al valore della temperatura esterna (se presente la sonda esterna), tenendo conto anche dei valori impostati per la Curva climatica e relativo Offset.

Curva climatica

Pendenza della curva climatica selezionata, usata per modulare la temperatura di mandata in funzione della temperatura esterna. I limiti inferiori e superiori delle curve dipendono dai limiti di mandata della caldaia.

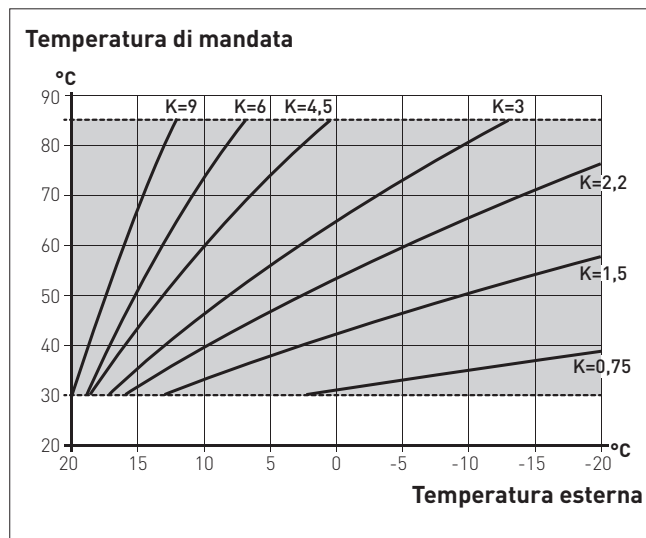

Offset curva climat.

È lo spostamento verticale della curva climatica, con cui corregge la temperatura di mandata calcolata.

Tempo off in isteresi

È il valore da sommare alla temperatura di set ambiente, sopra al quale il dispositivo spegne la richiesta, esclusivamente durante la regolazione ad isteresi (modulazione con sonda ambiente disabilitata, ma con uso sonda ambiente abilitata).

Inerzia impianto

È un parametro che regola la velocità di reazione dell'algoritmo di regolazione, da associare all'inerzia o alla dimensione e tipo di edificio e di sistema di riscaldamento.

Set minimo mandata

È il limite inferiore della temperature di mandata calcolata (utile in caso di impianti con bassi rendimenti a basse temperature calcolate).

Attiva antigelo

Impostazione SI: abilitazione del programma di protezione antigelo

Impostazione NO: il riscaldamento verrà mantenuto spento nelle modalità di funzionamento OFF, ESTATE e nei periodi Ridotto in Modalità AUTO se la sonda ambiente è disabilitata.

Set antigelo

È la temperatura ambiente (antigelo), sotto la quale il dispositivo esegue una richiesta di riscaldamento al set di mandata minimo. La richiesta viene mantenuta attiva fino a quando la temperatura ambiente ha superato il valore "antigelo impostato + 0.6°C".

Correz. sonda amb.

È il valore utilizzato per correggere la lettura della temperatura ambiente, da parte della sonda interna al dispositivo.

4.3 Impostazioni da tasto MODO

Dalla "videata principale"

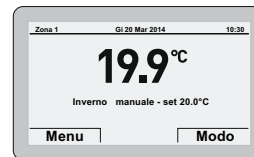

- Premere il tasto **Modo** per entrare nella videata di selezione delle "Modalità di funzionamento". Una delle tre Modalità sarà evidenziata (es. "Inverno")

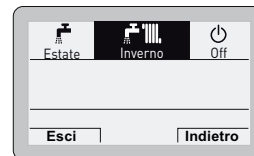

- Premere l'encoder **click** per confermare la "Modalità" evidenziata ed entrare nelle "righe"

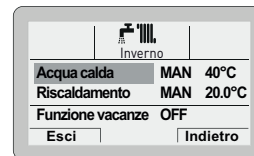



- Ruotare l'encoder **(⦿)** per selezionare "Riscaldamento"

- Premere l'encoder  per confermare "Riscaldamento" ed entrare nelle "righe"

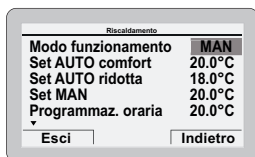

- Premere l'encoder  per confermare la "Riga" evidenziata ed entrare nell'area modificabile



- Ruotare l'encoder  per modificare il "dato/valore", nel campo consentito (es. MAN - AUTO - OFF)
- Premere l'encoder  per confermare l'eventuale modifica effettuata e ritornare alla riga "Modo funzionamento"
- Ruotare l'encoder  per selezionare un'altra "riga" (es. Programmaz. oraria)





4.3.1 Programmazione oraria

Il Comando Remoto **Sime HOME** permette di regolare un massimo di quattro fasce orarie giornaliere.

Durante la fascia oraria programmata la caldaia funziona in modalità di riscaldamento COMFORT e al di fuori della fascia oraria programmata la caldaia funziona in modalità di riscaldamento RIDOTTO,

- Premere l'encoder  per confermare "Programmaz. oraria" ed entrare nell'area modificabile



- Ruotare l'encoder  per selezionare i "Giorni singoli" o i "Gruppi di giorni"
- Premere l'encoder  per confermare la selezione preferita ed entrare nel primo "orario regolabile" [1]

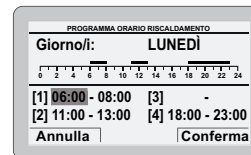

- Ruotare l'encoder  per modificare il "dato/valore" in base all'ora preferita

- Premere l'encoder  per confermare la modifica e passare al **"dato/valore"** successivo [2]



- Continuare nello stesso modo fino al termine delle modifiche necessarie per ogni giorno della settimana o per i gruppi di giorni.

NOTA: Il modo di operare è CIRCOLARE (a "carosello") quindi si procede SEMPRE IN AVANTI anche in caso di errore.



AVVERTENZA

Nel caso NON si desideri utilizzare una fascia oraria, è necessario impostare gli orari di inizio e fine, di tale fascia, allo stesso valore (es. [3] 14:00-14:00).

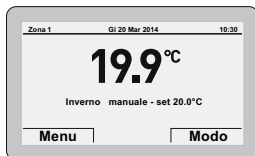

- A modifiche ultimate premere il tasto **Conferma** per ritornare ai **"Giorni singoli"** o ai **"Gruppi di giorni"**
- Premere il tasto **Esci** per ritornare alla **"videata principale"**.





4.3.2 Funzione vacanze

Questa funzione permette di disattivare sia il riscaldamento, sia la produzione di acqua sanitaria per il periodo di vacanza **"impostato e attivato"** durante il quale potrà essere attiva la funzione antigelo (se impostata).

Per impostare la funzione vacanze, dalla **"videata principale"**:

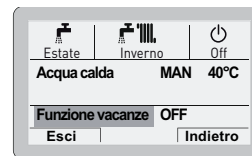
- Premere il tasto **Modo**.
- Premere l'encoder  per confermare una modalità di funzionamento **Estate** o **Inverno**.
- Ruotare l'encoder  per selezionare **"Funzione vacanze"**





- Premere l'encoder  per confermare **"Funzione vacanze"** ed entrare nell'area modificabile

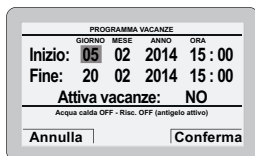

- Ruotare l'encoder  per modificare il **"dato/valore"** che si evidenzierà.

- Premere l'encoder  per confermare la modifica e passare al “dato/valore” successivo



- Ruotare l'encoder  per modificare il “dato/valore” in base alla data di inizio della vacanza
- Premere l'encoder  per confermare la modifica e passare al “dato/valore” successivo
- Continuare nello stesso modo fino al termine delle modifiche necessarie

NOTA: Il modo di operare è CIRCOLARE (a “carosello”) quindi si procede SEMPRE IN AVANTI anche in caso di errore.

- A modifiche ultimate premere il tasto **Conferma** per ritornare alla voce “Funzione vacanze”
- Premere il tasto **Esci** per ritornare alla “videata principale”.

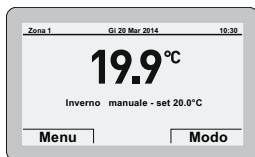

4.3.3 Segnalazione anomalia

Nel caso si presenti un'anomalia di funzionamento apparirà la videata “Anomalia in Corso” al posto della “videata principale”. Per i principali codici anomalia viene visualizzata anche una breve descrizione.

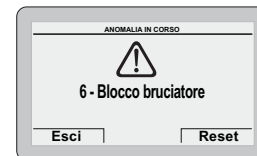
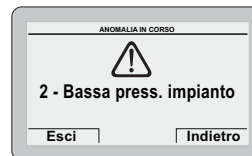

Il tipo di anomalia può essere **transitoria** (volatile) o **di blocco**. Per ripristinare le condizioni di normale funzionamento:

- nel primo caso basta eliminare la causa dell'anomalia
- nel secondo caso è necessario eliminare la causa dell'anomalia e successivamente premere il tasto **Reset**.

Nel caso di **mancanza acqua impianto** o **bassa pressione acqua impianto** viene richiesto di caricare l'impianto e successivamente di premere il tasto **Conferma** anziché **Reset**.

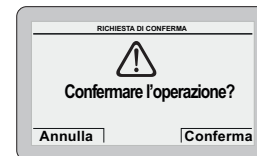
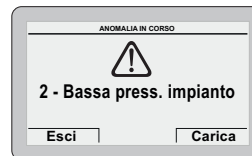

Codice allarme	Anomalia	Descrizione anomalia
1	Sicurezza fumi	Intervento termostato fumi oppure Intervento sensore pressostato aria
2	Bassa press. impianto	Bassa pressione acqua impianto
3	Alta press. impianto	Alta pressione acqua impianto
6	Blocco bruciatore	Mancata rilevazione fiamma
7	Sovratemperatura	Intervento termostato sicurezza
		Intervento doppia sonda CH
9	Mancata circolazione	Mancata circolazione acqua impianto
13	Sovratemperatura fumi	Intervento sonda fumi
20	Sovratemperat. zona 1	Anomalia intervento termostato sicurezza zona mix 1
22	Sovratemperat. zona 2	Anomalia intervento termostato sicurezza zona mix 2
42	Anomalia pulsanti	Schiacciamento pulsanti
Altri	Anomalia tecnica	...

4.3.4 Impostazioni rapide

L'utente, utilizzando l'encoder, può eseguire le impostazioni rapide seguenti :

- modificare direttamente il **“set acqua calda”** in modalità ESTATE
- modificare direttamente il **“set temp ambiente”** in modalità INVERNO.

In entrambi i casi, dalla **“videata principale”**:

- Premere l'encoder  per visualizzare il valore di **set** impostato



- Ruotare l'encoder  per impostare il nuovo **“valore di set”**
- Premere il tasto **Conferma** per concludere la modifica e ritornare alla **“videata principale”**.



IMPORTANTE PER IL SET AMBIENTE

Il significato delle scritte sul display è il seguente:

Manuale temporaneo: il **“modo di funzionamento”** in riscaldamento è impostato su AUTO e il valore di set letto sul display sarà valido fino al successivo cambio di fascia oraria (set point automatico)

Manuale: il **“modo di funzionamento”** in riscaldamento è impostato su MAN e il valore di set letto sul display sarà valido permanentemente.

4.4 Navigazione da tasto MODO

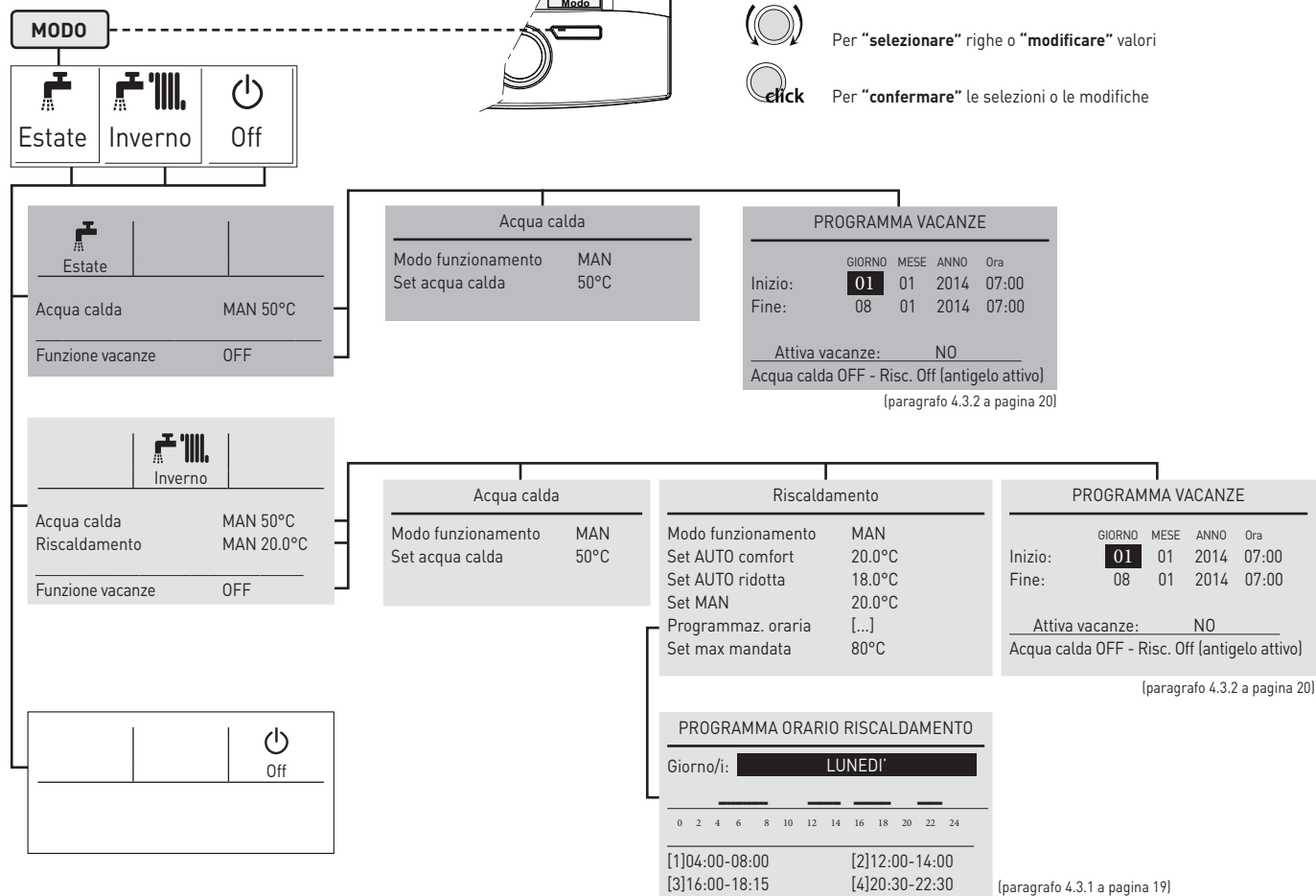

RANGE

MODEL	CODE
Sime HOME	8092280

EC DECLARATION OF CONFORMITY

In accordance with "Low Voltage" Directive 2006/95/EC, "Electromagnetic Compatibility" Directive 2004/108/EC, the manufacturer Fonderie SIME S.p.A., via Garbo 27, 37045 Legnago(VR), **DECLARESTHAT** the Remote Control model **SimeHOME** complies with the Directives in question.

*The Technical Manager
(Franco Macchi)*

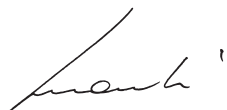

SYMBOLS

DANGER

To indicate actions which, if not carried out correctly, can result in injury of a general nature or may damage or cause the appliance to malfunction; these actions therefore require particular caution and adequate preparation.

DANGER

To indicate actions which, if not carried out correctly, could lead to injury of an electrical nature; these actions therefore require particular caution and adequate preparation.

IT IS FORBIDDEN

To indicate actions which **MUST NOT BE** carried out.

WARNING

To indicate particularly important and useful information.

INDEX

1	SAFETY WARNINGS AND REGULATIONS	26
1.1	Warnings	26
1.2	Restrictions	26
2	INSTALLATION	27
2.1	Receiving the product	27
2.2	Dimensions and weight	27
2.3	Temperatures	27
2.4	Wall mounting	28
3	DESCRIPTION	30
3.1	Characteristics	30
3.2	Multifunction encoder	30
3.3	User interface	31
4	USE	32
4.1	Start-up	32
4.2	Settings from the MENU button	32
4.2.1	<i>GENERAL SETTINGS Menu</i>	32
4.2.2	<i>INFORMATION Menu</i>	35
4.2.3	<i>TECHNICAL Menu</i>	36
4.2.4	<i>MENU button for navigation tree</i>	38
4.2.5	<i>Technical specifications</i>	39
4.3	Settings from the MODE button	40
4.3.1	<i>Program time</i>	41
4.3.2	<i>Holiday function</i>	42
4.3.3	<i>Fault warnings</i>	43
4.3.4	<i>Quick settings</i>	44
4.4	Navigating from the MODE button	45

1 SAFETY WARNINGS AND REGULATIONS

1.1 Warnings



WARNINGS

- Read this manual carefully before installing the appliance.
- The appliance is an integral part of the system. Refer also to the documentation of the controlled boiler.
- Installation may only be carried out by Professionally Qualified Personnel.
- To ensure a correct reading of the average room temperature, do not place the Remote Control in direct sunlight or in the path of continuous draughts.
- The manufacturer is not responsible for any damage to people, animals or objects resulting from incorrect or improper installation or use of the Remote Control.

1.2 Restrictions



IT IS FORBIDDEN

- Install the Remote Control near appliances which emit electromagnetic radiation.
- The Remote Control is not to be used by children or unassisted disabled persons.

2 INSTALLATION

2.1 Receiving the product

The **Sime HOME** Remote Control is supplied in a single package, protected by cardboard.

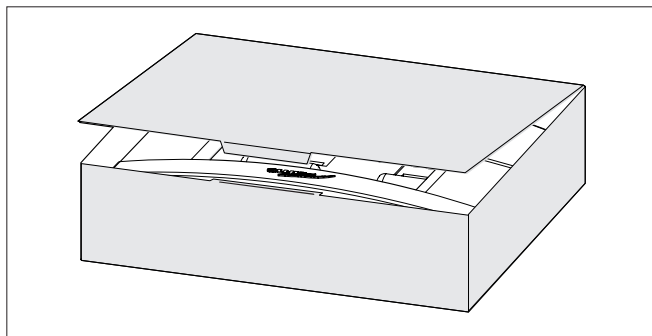

In addition to the **Sime HOME** Remote Control, the following are also supplied:

- Use and installation manual
- Expansion plugs



IT IS FORBIDDEN

Do not leave packaging material around or near children since it could be dangerous. Dispose of it as prescribed by legislation in force.

2.2 Dimensions and weight

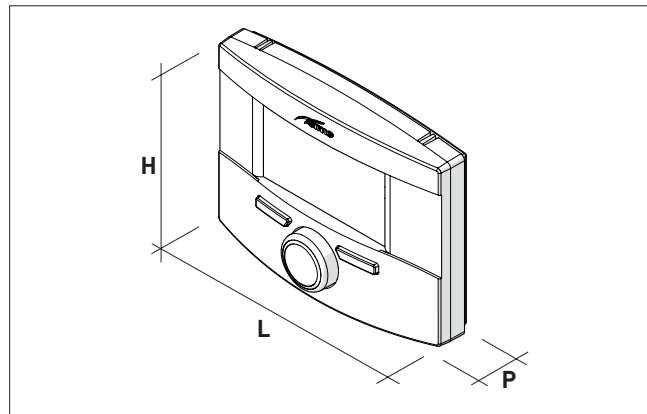

Description	Sime Home
W (mm)	160
H (mm)	105
D (mm)	40
Weight (g)	130

2.3 Temperatures

Operation: 0 - 50°C
Storage: -10 - +60°C

2.4 Wall mounting

After having taken the **Sime HOME** Remote Control out of its packaging:

- Use a screwdriver to push the fastening tab (1) to release the base (2) from the user interface (3) making sure that the screwdriver does not penetrate.

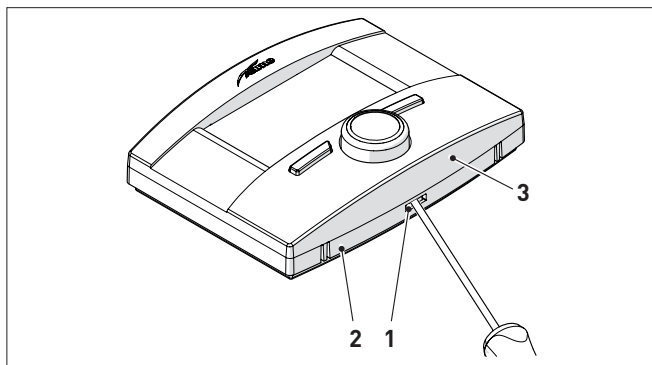

- Separate the 2 parts

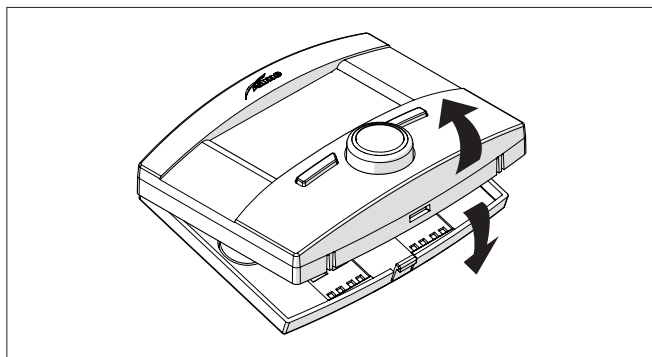

- Position the Bus communication cable (4), Open Them, between the boiler and the Remote Control
- Connect the boiler to the terminals (5) (Cable: 2 x 0.75 mm² unpolarised, Max. length: 50 m)

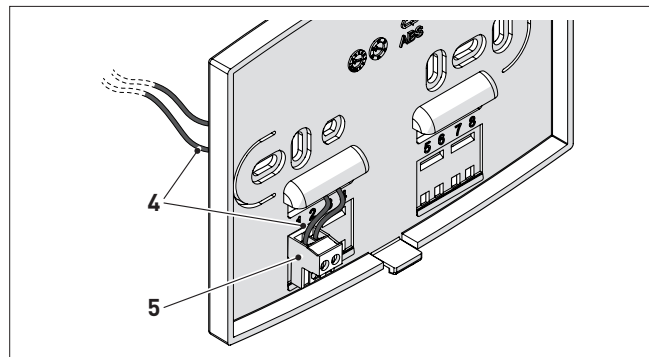

- Secure the base (2) to the wall using the screws (6) and the plugs (7) supplied with the Remote Control

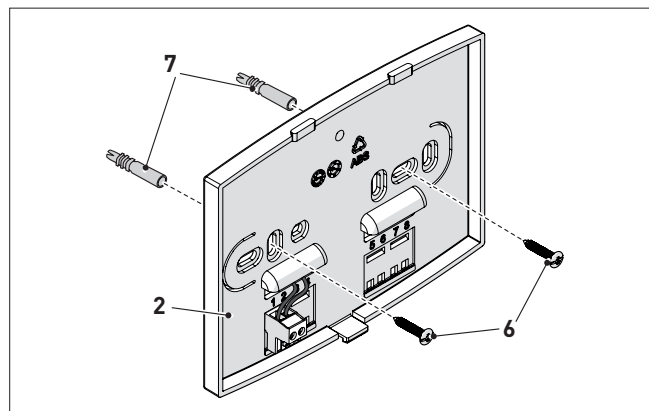

- Refit the User interface (3) on the base (2) hooking the tab (1) correctly

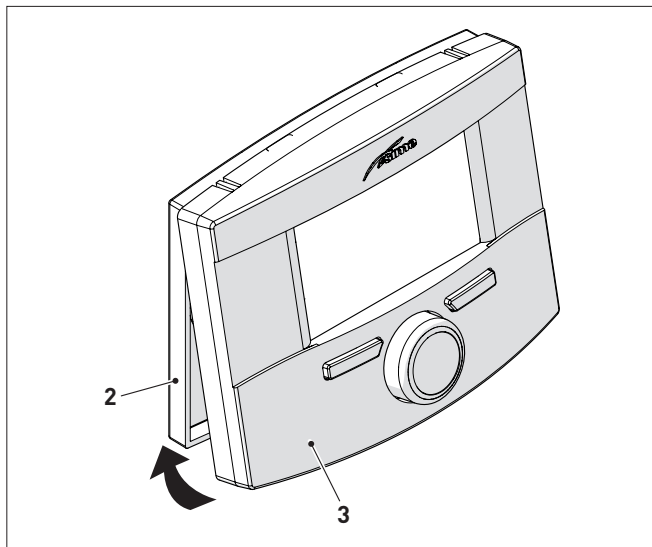
**WARNING**

Make sure that there is no excess cable between the base (2) and the user interface (3).

3 DESCRIPTION

3.1 Characteristics

The **Sime HOME** Remote Control is a functional yet elegant complementary product for the system which has been designed specifically to be used easily and intuitively as all operations which can be carried out are indicated on a large dot-matrix display.

The connection to and communication with the boiler is by means of the unpolarised bifilar bus and Open Therm standard protocol.

The main characteristics of the **Sime HOME** Remote Control are:

- Function mode selection (Summer/Winter/Off)
- Heating and DHW Temperature Adjustment
- Weekly programming for heating
- Temperature adjustment (with external sensor installed)
- Boiler parameter management
- Anti-freeze temperature setting
- Option of programming 4 daily time bands
- Option of system management while on holiday
- Constant date and time display
- Constant room temperature display
- Display of system operation parameters
- Display of alarm history and management of those present.

NB.

If there is a power failure, all settings are stored with the exception of the date and time which are only stored for approximately 24 hours.

3.2 Multifunction encoder

The encoder can be operated in the following ways.

Rotation, allowing the user to:

- scroll through the menus, submenus and the rows on the screen
- modify data or values in certain areas

Pressure, allowing the user to:

- confirm the selections made
- confirm the modifications made

3.3 User interface

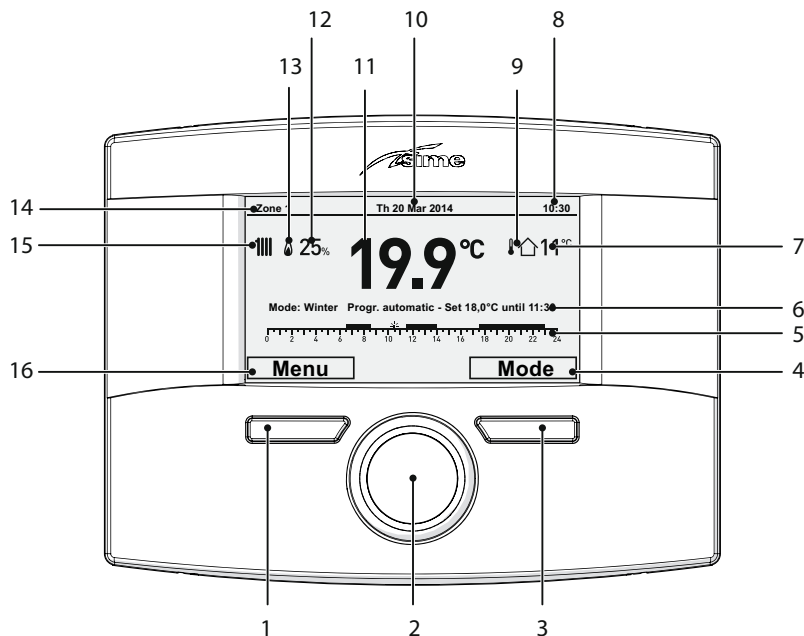

- | | | | |
|---|---|----|--|
| 1 | Button (A) | 9 | Presence of External Sensor (ES) |
| 2 | Multifunction encoder | 10 | Date |
| 3 | Button (B) | 11 | Measured room temperature |
| 4 | Action carried out by pressing button (B) | 12 | Modulation percentage |
| 5 | Programmed time band | 13 | Presence of flame |
| 6 | Description of adjustments in course | 14 | Controlled area |
| 7 | Measured external temperature | 15 | Request for heating (rad) or hot water (tap) |
| 8 | Time | 16 | Action carried out by pressing button (A) |

4 USE

4.1 Start-up

Once installation of the **Sime HOME** Remote Control has been completed, proceed as follows:

- Set the main system switch to ON (on)
- From the boiler control panel, set "Stand-by" mode

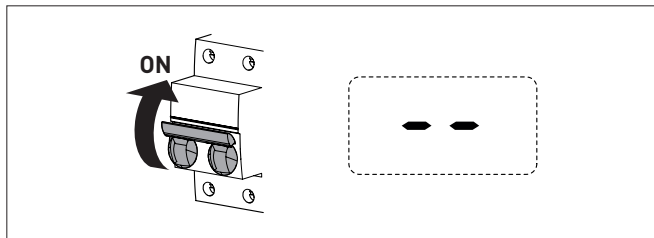

- The following screen appears on the **Sime HOME** Remote Control.

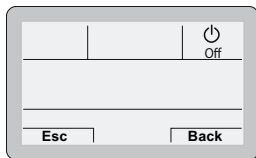

4.2 Settings from the MENU button

4.2.1 GENERAL SETTINGS Menu

From the "main screen" of the **Sime HOME** Remote Control, proceed as follows:

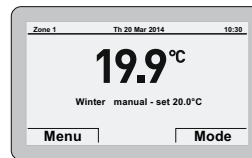

- Press the button **Menu** to go into the screen to select "Menu"

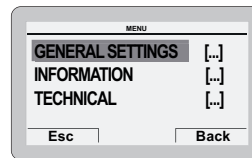

- Press the encoder  to confirm the Menu highlighted and go into the submenu

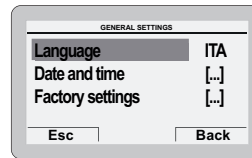

- Press the encoder  to confirm the submenu highlighted and select the modifiable area

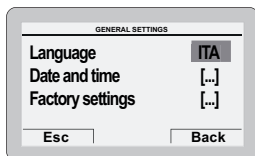

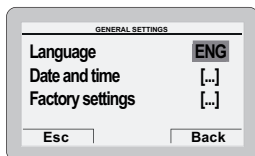

- Rotate the encoder  and modify the “data/value” in the field allowed (eg: from ITA to ENG)

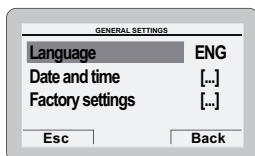

- Press the encoder  to confirm the modification and go back to the submenu



NB.:

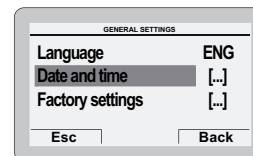

- pressing the button  allows the user to go back by one position
- pressing the button  allows the user to go back to the “main screen”.

- Rotate the encoder  to select another submenu (eg. Date and time)

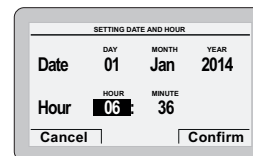

- Press the encoder  to confirm the submenu highlighted and go into the modifiable area



- The first modifiable “data/value” is highlighted (eg. 06).
- Rotate the encoder  to modify the “data/value” (eg. from 06 to 12)
- Press the encoder  to confirm the modification and select the next “data/value” which will be highlighted (eg. 36)

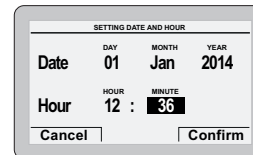

- Rotate the encoder  to modify the “data/value” (eg. from 36 to 50)

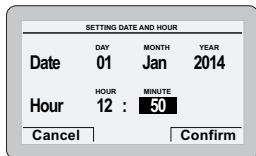

- Press the encoder  to confirm the modification and select the next “data/value” which will be highlighted (eg. 01)
- Continue in this way until all the necessary modifications have been made
- After all modifications have been made, press the button **Confirm** to go back to the initial submenu (Date and time).

NB: The user must work in a CIRCULAR manner (“roundabout”) therefore, ALWAYS MOVING FORWARDS, even if a mistake has been made.

- Rotate the encoder  to select another “Menu” (eg. Factory settings)

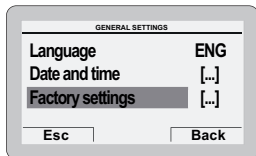

WARNING

It is recommended that you **ONLY** go into this submenu if you want to go back to “**Factory settings**” deleting all settings made by the user.

Otherwise, press the button **Esc** or **Back**.

If you wish to proceed:

- Press the encoder  to go into a modifiable area. A screen appears offering the following options:

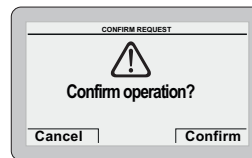



- Press the button **Cancel** to go back to the “Menu” selected previously (Factory settings)
- Press the button **Confirm** to restore the “**Factory settings**” and after a few seconds go back to the “main menu”

4.2.2 INFORMATION Menu

The INFORMATION menu is for display purposes only and no modification of the data can be made.

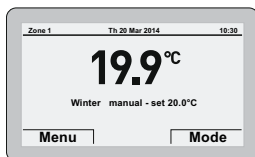
From the “main screen”



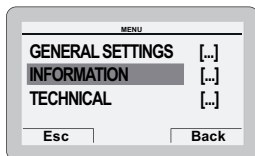

- Press the button **Menu** to go into the screen to select “Menu”
- Rotate the encoder  to select the menu “INFORMATION”

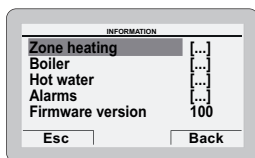

- Press the encoder  to confirm “INFORMATION” and go into the submenu



- Rotate the encoder  to select the required submenu
- Press the encoder  to confirm the submenu selected and go into the display area for the relevant data

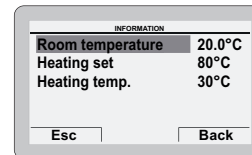

- Press the button **Back** to go back to the submenus
- Rotate the encoder  to select another submenu

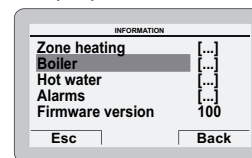

- Press the encoder  to confirm the submenu selected and go into the display area for the relevant data

- Continue in this way until all the necessary information has been shown

- Press the button **Esc** to go back to the “main screen”.

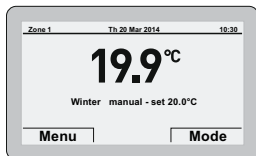

4.2.3 TECHNICAL Menu

It is recommended that the TECHNICAL Menu is only used by Professionally Qualified Personnel, since it is used to modify system management data.

The submenu “Boiler parameters” requires the CODE (or password) “1 2 3 4 5” to be entered.

From the “main screen”

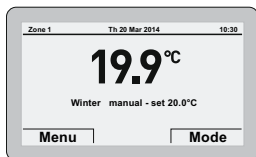

- Press the button **Menu** to go into the screen to select “Menu”
- Rotate the encoder to select the menu “TECHNICAL”

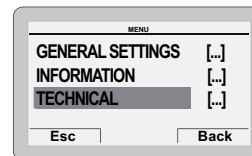

- Press the encoder **click** to go into a modifiable area. A screen appears offering the following options:

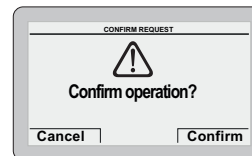

- Press the button **Cancel** to go back to the menu “TECHNICAL”
- Press the button **Confirm** to go into the submenus

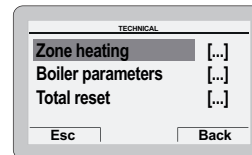



- Rotate the encoder to select the required submenu
- Press the encoder **click** to confirm the submenu selected and go into the area for modifiable parameters.



WARNING

When the submenu **“boiler parameters”** is selected, the following screen appears when the the encoder  is pressed.



- Rotate the encoder  to modify the first digit from 0 to 1
- Press the encoder  to confirm the modification and select the next digit
- Continue in this way until the CODE (or password) **“1 2 3 4 5”** has been completed

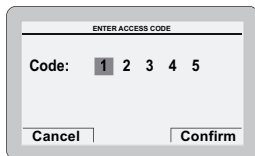

- Press the button **Confirm** to go into the **“Parameter settings”** area for the boiler

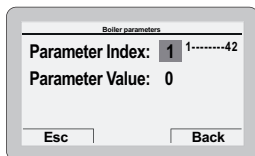



- where **“Parameter index”** refers to the parameter table in the manual of the installed boiler (eg. 1=tS 0.1 or 1=PAR 01).

- Rotate the encoder  to scroll through the list of parameters and check the value

- If the value of the selected parameter is to be modified:

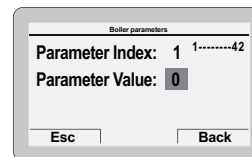
- Press the encoder  to go into the value modification area



- Press the encoder  to set the new value
- Press the encoder  to confirm the modification and move on to another parameter.
- Once all the displays/modifications have been completed, press the button **Esc** to go back to the **“main screen”**.

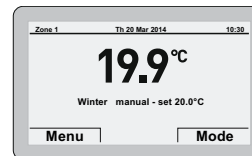

4.2.4 MENU button for navigation tree

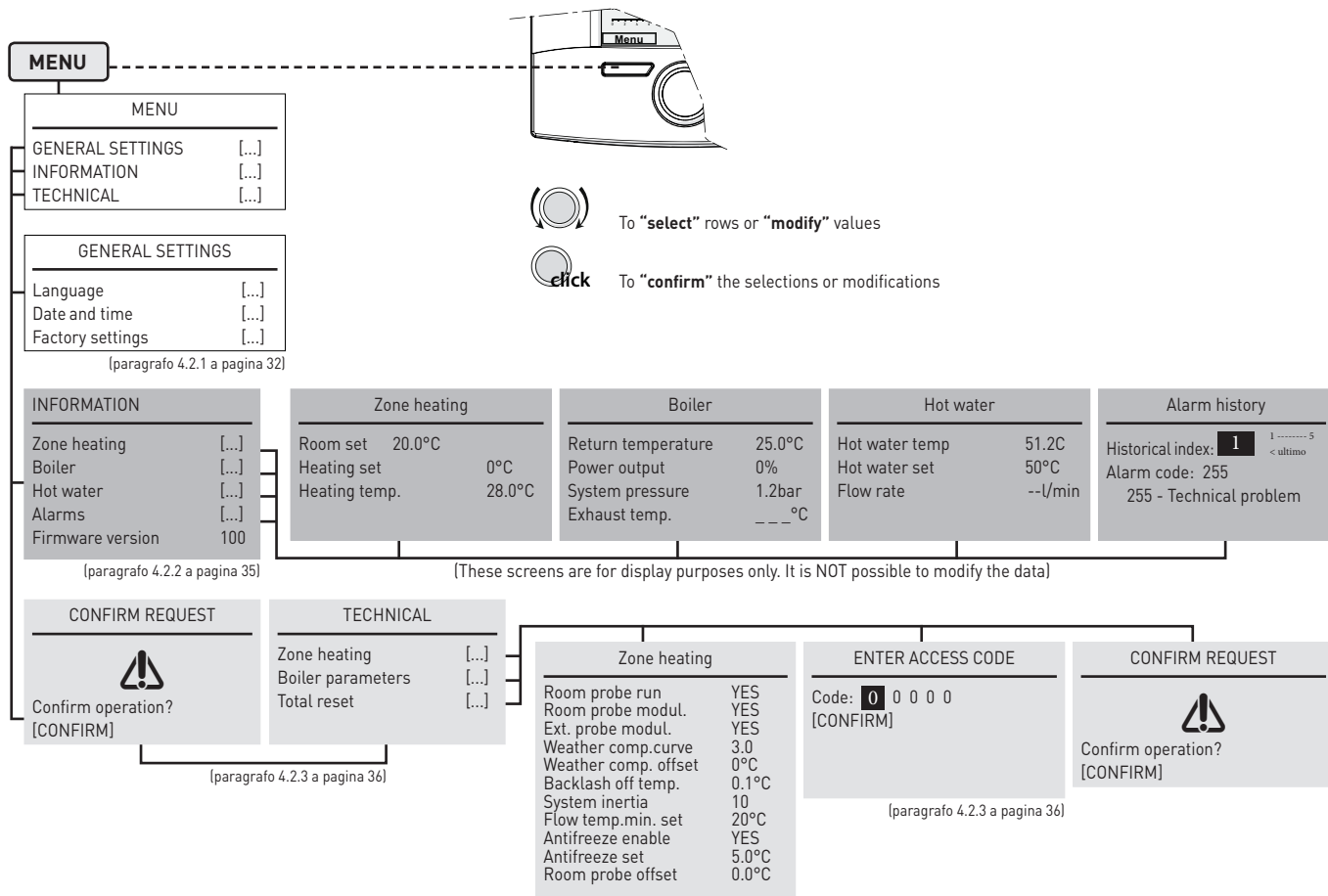

4.3.5 Technical specifications

Room probe run

YES setting: the heating system heat request only occurs if the room temperature is below the set room set point.

NO setting: the heating system heat request is constantly present in "Manual" and "AUTO COMFORT" mode. The request is not present in other modes.

Room probe modul.

YES setting: the flow temperature is modulated on the basis of the offset between the real room temperature, measured by the sensor inside the device, and the programmed room temperature

NO setting: the flow temperature will be maintained at the maximum allowed during the request period (backlash management).

Ext. probe modul.

YES setting: the maximum delivery temperature (and the modulated temperature if modulation has been enabled with the room sensor) is adjusted on the basis of the external temperature (if there is an external sensor), taking into account the values set for the weather comp. curve and corresponding Offset.

Weather comp. curve

The incline of the selected weather comp. curve used to modulate the flow temperature on the basis of the external temperature. The upper and lower limits for the curve depend on the boiler delivery limits.

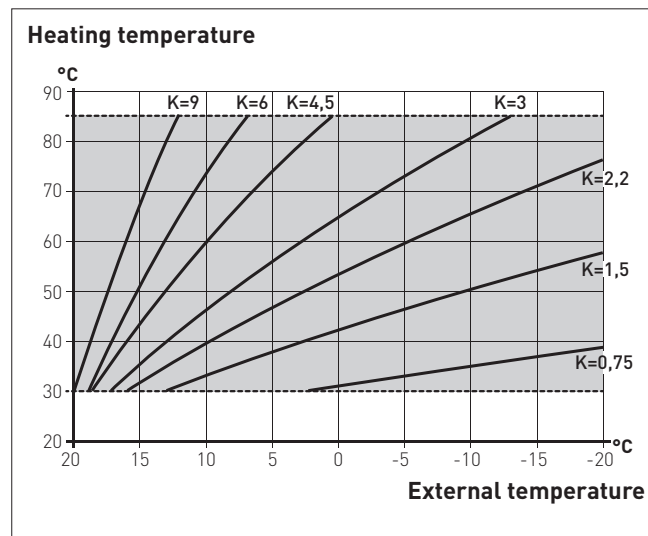

Weather comp. offset

This is the vertical movement of the weather comp. curve which is used to correct the calculated delivery temperature.

Backlash off temp.

It is the value to be added to the room temperature above which the device will switch off the request, exclusively during backlash adjustment (modulation with room sensor disabled, but with room probe use enabled)

System inertia

This is a parameter which adjusts the reaction time of the adjustment algorithm, to be associated with inertia or with the size and type of building and the heating system.

Flow Temp. min. set

It is the lower limit of the calculated flow temperature (useful in the case of low efficiency systems with low calculated temperatures)

Antifreeze enable

YES setting: enable the antifreeze protection program

NO setting: the heating will remain off when in the function mode OFF, SUMMER and in periods of Reduced mode AUTO if the room sensor is disabled.

Antifreeze set

This is the room temperature (antifreeze) below which the device makes a heating request at the minimum flow set. The request remains active until the room temperature has exceeded the "antifreeze temperature + 0.6°C"

Room probe offset

This is the value used to correct the room temperature reading by the sensor inside the device.

4.3 Settings from the MODE button

From the "main screen"

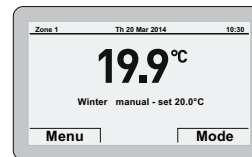

- Press the button **Mode** to go into the screen to select "Function mode" One of the three Modes will be highlighted (eg. "Winter")

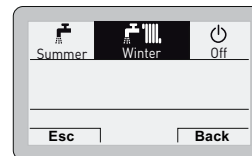

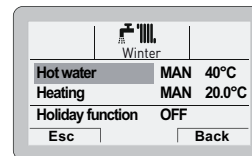

- Press the encoder  to confirm the highlighted "Mode" and go into the "rows"





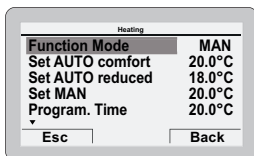

- Rotate the encoder  to select "Heating"

- Press the encoder  to confirm “Heating” and go into the “rows”

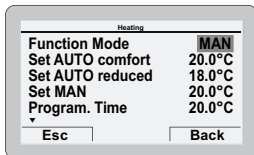

- Press the encoder  to confirm the highlighted “Row” and go into the modifiable area



- Rotate the encoder  to modify the “data/value” in the permitted field (eg. MAN - AUTO - OFF)
- Press the encoder  to confirm any modifications made and go back to the row “Function mode”
- Rotate the encoder  to select another “row” (eg. Program. Time)

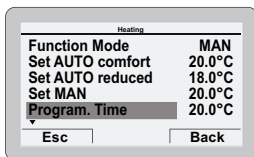



4.3.1 Program. time

The **Sime HOME** Remote Control allows the user to adjust up to four daily time bands.

During the programmed time band, the boiler works in COMFORT heating mode while outside the programmed time band it works in REDUCED heating mode.

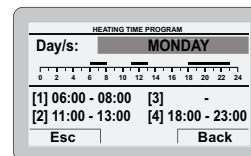
- Press the encoder  to confirm “Program. time” and go into the modifiable area



- Rotate the encoder  to select the “Single days” or the “Group of days”
- Press the encoder  to confirm the required selection and go into the first “adjustable time” [1]

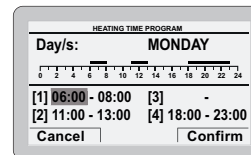

- Rotate the encoder  to modify the “data/value” on the basis of the required time

- Press the encoder  to confirm the modification and move to the next **“data/value”** [2]

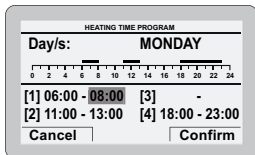

- Continue in this way until all the necessary modifications have been made for each day of the week or group of days.

NB: The user must work in a CIRCULAR manner (“roundabout”) therefore, ALWAYS MOVING FORWARDS, even if a mistake has been made.



WARNING

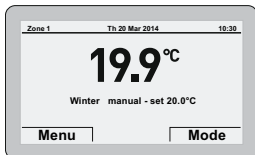

If NO time band is required, the start and stop times of that band must be set to the same value (eg. [3] 14:00-14:00).

- Once the modification has been made, press the button **Confirm** to go back to **“Single days”** or **“Group of days”**
- Press the button **Esc** to go back to the **“main screen”**.



4.3.2 Holiday function

This function allows the user to deactivate both heating and hot water production during a **“set and activated”** holiday period during which the antifreeze function can be active (if set). To set the holiday function from the **“main screen”**:

- Press the button **Mode**
- Press the encoder  to confirm one of the function modes, **Summer** or **Winter**.
- Rotate the encoder  to select **“Holiday function”**

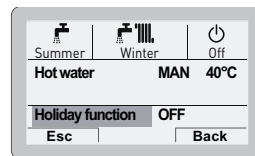

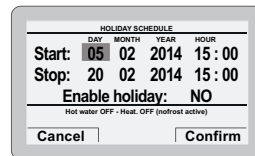

- Press the encoder  to confirm **“Holiday function”** and go into the modifiable area



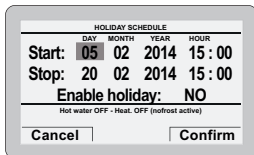

- Rotate the encoder  to modify the **“data/value”** which will be highlighted.

- Press the encoder  to confirm the modification and move to the next “data/value”



- Rotate the encoder  to modify the “data/value” on the basis of the holiday start date
- Press the encoder  to confirm the modification and move to the next “data/value”
- Continue in this way until all the necessary modifications have been made

NB: The user must work in a CIRCULAR manner (“roundabout”) therefore, ALWAYS MOVING FORWARDS, even if a mistake has been made.

- When all modifications have been made, press the button  to go back to the item “Holiday function”
- Press the button  to go back to the “main screen”.

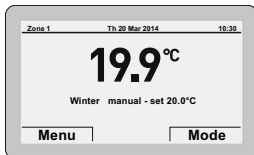

4.3.3 Fault warnings

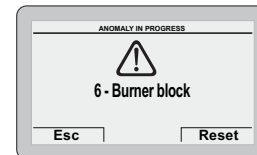
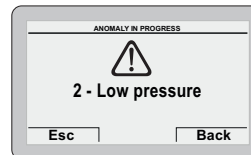

If a fault occurs, the screen “Anomaly in progress” will appear in place of the “main screen”. For the main fault codes, a brief description will appear.



The fault maybe a **transient** (volatile) fault or a fault which **blocks** the appliance.

To restore normal operating conditions:

- if the fault is transient, eliminate the cause of the fault
- if the fault causes a block, eliminate the cause of the fault and then press the button .

If there is **no water in the system** or **low water pressure in the system** there will be a request to fill the system and then press the button  rather than .

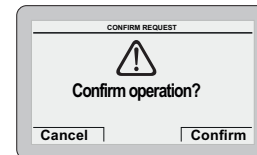
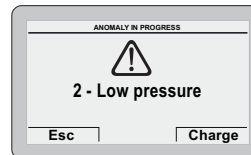

Alarm code	Fault	Description of the fault
1	Smoke safety	Smoke thermostat intervention Air pressure switch sensor intervention
2	Low pressure	Low water pressure in system
3	High pressure	High water pressure in system
6	Burner block	No flame detection
7	Over temperature	Safety thermostat intervention
		CH dual sensor intervention
9	Circulation Failure	No water circulating in the system
13	Smoke over temperature	Smoke probe intervention
20	Zone 1 over temperature	Fault in zona mix 1 safety thermostat intervention
22	Zone 2 over temperature	Fault in zone mix 2 safety thermostat intervention
42	Button fault	Buttons compressed
Other	Technical problem	...

4.3.4 Quick settings



Using the encoder, the user can carry out the following quick settings:

- modify the **“set hot water”** directly in SUMMERmode
- modify the **“set room temperature”** directly in WINTER mode.

In both cases, from the **“main screen”**:

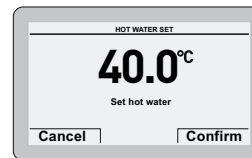
- Press the encoder  to display the **set value**



- Rotate the encoder  to set the new **“set value”**
- Press the button  to complete the modification and return to the **“main screen”**.

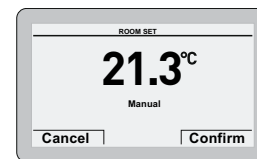
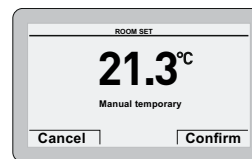

IMPORTANT INFORMATION FOR THE ROOM SET

The meaning of the words on the display are as follows:

Manual temporary: the **“function mode”** in heating is set to AUTO and the value of the set read on the display will be valid until the next time band change (automatic set point)

Manual: the **“function mode”** in heating is set to MAN and the value of the set read on the display will be permanently valid

4.4 Navigating from the MODE button

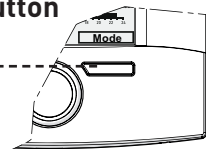
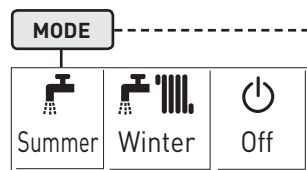

To "select" rows or "modify" values



To "confirm" the selections or modifications

Summer

Hot water	MAN 50°C
Holiday function	OFF

Hot water

Function mode	MAN
Hot water set	50°C

HOLIDAY SCHEDULE

	DAY	MONTH	YEAR	Hour
Start:	01	01	2014	07:00
Stop:	08	01	2014	07:00
Enable holiday:	NO			

Hot water OFF - Heat. Off (Nofrost active)

(paragrafo 4.3.2 a pagina 42)

Winter

Hot water	MAN 50°C
Heating	MAN 20.0°C
Holiday function	OFF

Hot water

Function mode	MAN
Hot water set	50°C

Heating

Function mode	MAN
Set AUTO comfort	20.0°C
Set AUTO reduced	18.0°C
Set MAN	20.0°C
Program. time	[...]
Set max flow	80°C

HOLIDAY SCHEDULE

	DAY	MONTH	YEAR	Hour
Start:	01	01	2014	07:00
Stop:	08	01	2014	07:00
Enable holiday	NO			

Hot water OFF - Heat. Off (Nofrost active)

(paragrafo 4.3.2 a pagina 42)

Off

HEATING TIME PROGRAM

Day/s: MONDAY

0	2	4	6	8	10	12	14	16	18	20	22	24
[1]04:00-08:00					[2]12:00-14:00							
[3]16:00-18:15					[4]20:30-22:30							

(paragrafo 4.3.1 a pagina 41)

GAMA

MODELO	CÓDIGO
Sime HOME	8092280

DECLARACIÓN CE DE CONFORMIDAD

Con arreglo a la Directiva de “Baja Tensión” 2006/95/CE y a la Directiva de “Compatibilidad Electromagnética” 2004/108/CE, el fabricante Fonderie SIME S.p.A., con domicilio en via Garbo 27, 37045 Legnago (VR), **DECLARA QUE** el Control Remoto modelo **Sime HOME** es conforme a dichas Directivas Comunitarias.

*El Director Técnico
(Franco Macchi)*



SÍMBOLOS

PELIGRO

Para indicar acciones que, de no efectuarse correctamente, pueden provocar accidentes de origen genérico o pueden generar fallos de funcionamiento o daños materiales en el aparato; así pues, requieren un especial cuidado y una debida preparación.

PELIGRO

Para indicar acciones que, de no efectuarse correctamente, pueden provocar accidentes de origen eléctrico; así pues, requieren un especial cuidado y una debida preparación.

SE PROHÍBE

Para indicar acciones que NO SE DEBEN llevar a cabo.

ADVERTENCIA

Para indicar una información especialmente útil e importante.

ÍNDICE

1	ADVERTENCIAS Y NORMAS DE SEGURIDAD	48
1.1	Advertencias	48
1.2	Prohibiciones	48
2	INSTALACIÓN	49
2.1	Recepción del producto	49
2.2	Dimensiones y peso	49
2.3	Temperaturas	49
2.4	Montaje mural	50
3	DESCRIPCIÓN	52
3.1	Características	52
3.2	Encoder multifunción	52
3.3	Interfaz de usuario	53
4	USO	54
4.1	Puesta en servicio	54
4.2	Ajustes mediante la tecla MENÚ	54
4.2.1	Menú AJUSTE GENERAL	54
4.2.2	Menú INFORMACIÓN	57
4.2.3	Menú TÉCNICO	58
4.2.4	Esquema en árbol de la navegación con la tecla MENÚ	60
4.2.5	Detalles técnicos	61
4.3	Ajustes mediante la tecla MODO	62
4.3.1	Programación horaria	63
4.3.2	Función vacaciones	64
4.3.3	Indicación de fallo	65
4.3.4	Ajustes rápidos	66
4.4	Navegación con la tecla MODO	67

1 ADVERTENCIAS Y NORMAS DE SEGURIDAD

1.1 Advertencias



ADVERTENCIAS

- Lea detenidamente este manual antes de instalar el aparato.
- El aparato forma parte integrante de la instalación gestionada. Consulte también la documentación de la caldera controlada.
- La instalación deberá ser realizada únicamente por personal profesional cualificado.
- Para garantizar una medición correcta de la temperatura ambiente media, sitúe el Control Remoto en lugares no expuestos a la luz del sol ni a constantes corrientes de aire.
- El fabricante no se responsabiliza de posibles daños ocasionados a personas, animales o cosas a causa de una instalación o uso incorrectos o indebidos del Control Remoto.

1.2 Prohibiciones



SE PROHÍBE

- Instalar el Control Remoto cerca de aparatos que emitan radiaciones electromagnéticas.
- El uso del Control Remoto por parte de niños y personas discapacitadas sin asistencia.

2 INSTALACIÓN

2.1 Recepción del producto

El Control Remoto **Sime HOME** se entrega en un único bulto protegido por un embalaje de cartón.

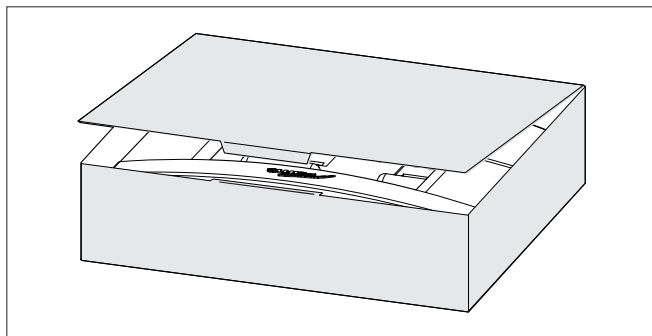

El paquete contiene, además del Control Remoto Sime HOME:

- Manual de instalación y uso
- Tacos de expansión.



SE PROHÍBE

Liberar al medio ambiente y dejar al alcance de los niños el material del embalaje, ya que puede constituir una fuente de peligro potencial. Así pues, deberá eliminarse de acuerdo con las disposiciones de la legislación vigente.

2.2 Dimensiones y peso

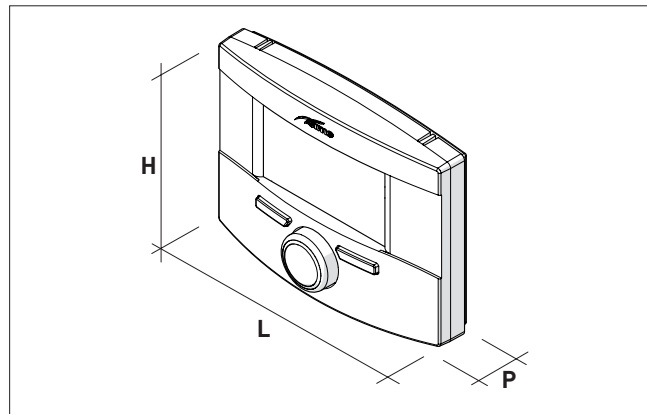

Descripción	Sime Home
L (mm)	160
H (mm)	105
P (mm)	40
Peso (g)	130

2.3 Temperaturas

Funcionamiento: 0 ÷ 50°C

Almacenamiento: -10 ÷ +60°C

2.4 Montaje mural

Después de desembalar el Control Remoto **Sime HOME**:

- Presione sobre la lengüeta de fijación (1) con un destornillador para desenganchar la base (2) de la interfaz de usuario (3), asegurándose de no introducir la herramienta hasta el interior

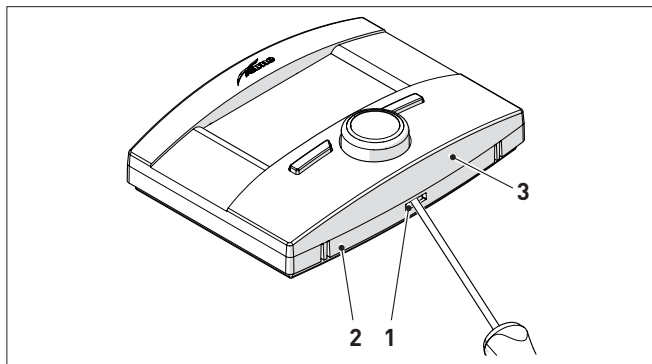

- Separe las 2 partes

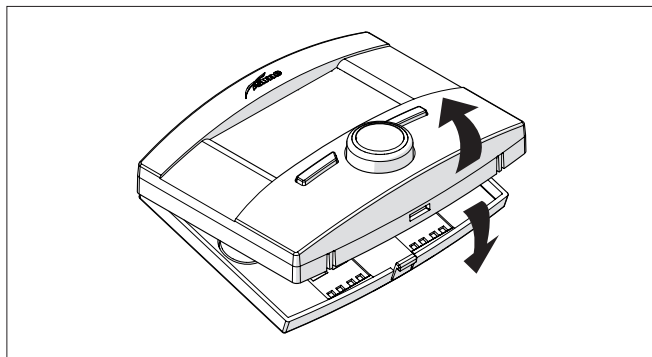

- Tienda el cable de comunicación Bus (4), OpenTherm, entre la caldera y el Control Remoto
- Conéctelo a la caldera y a los bornes (5) (Cable: 2 x 0,75 mm² sin polarizar; Longitud máx: 50 m)

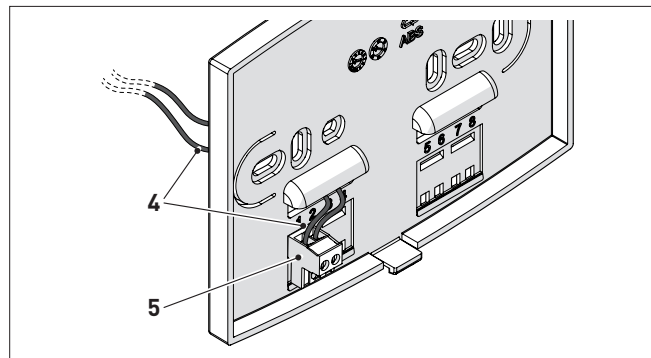

- Fije la base (2) a la pared con los tornillos (6) y los tacos (7), incluidos con el Control Remoto

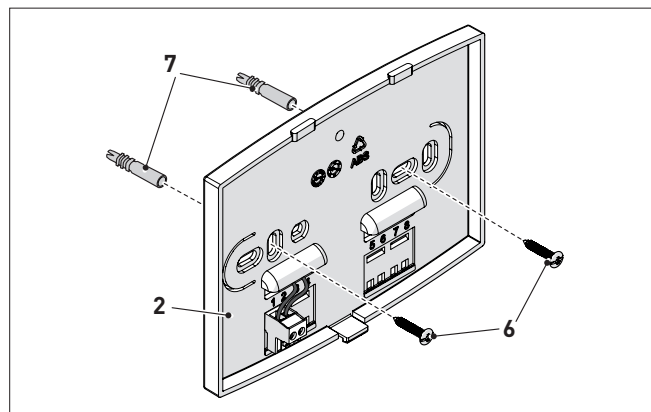

- Vuelva a montar la interfaz de usuario (3) en la base (2), en-
ganchándolas correctamente con la lengüeta (1)

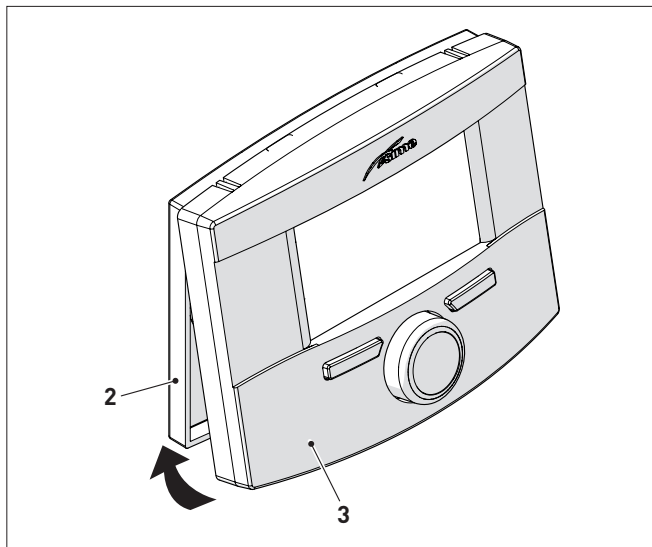

ADVERTENCIA

Asegúrese de que no quede cable sobrante entre la base (2) y la interfaz de usuario (3).

3 DESCRIPCIÓN

3.1 Características

El Control Remoto **Sime HOME** es un complemento para instalaciones funcional y elegante, estudiado para un uso fácil e intuitivo gracias a su amplia pantalla de matriz de puntos, que muestra todas las acciones que se pueden realizar.

La conexión y la comunicación con la pantalla se realizan mediante bus de dos hilos sin polarizar y protocolo Open Therm estándar.

Estas son las principales características del Control Remoto **Sime HOME**:

- Selección del modo de funcionamiento (Verano/Invierno/Off)
- Regulación de las temperaturas de calefacción y ACS
- Programación semanal de la calefacción
- Regulación climática (con sonda externa instalada)
- Gestión de los parámetros de la caldera
- Ajuste de la temperatura antihielo
- Posibilidad de programar 4 franjas horarias diarias
- Posibilidad de gestionar el programa de vacaciones
- Visualización continua de la fecha y hora actuales
- Visualización continua de la temperatura ambiente
- Visualización de los parámetros de funcionamiento de la instalación
- Visualización del histórico de las alarmas y gestión de las que estén activas.

NOTA

Si se produce un corte de corriente, se mantienen memorizados todos los ajustes salvo la fecha y la hora, que permanecen unas 24 horas.

3.2 Encoder multifunción

El encoder puede utilizarse de las siguientes maneras.

Girándolo, lo cual permite:

- desplazar los menús, los submenús y las líneas de las pantallas
- modificar los datos o valores en las áreas modificables

Pulsándolo, lo cual permite:

- confirmar las selecciones realizadas
- confirmar las modificaciones introducidas.

3.3 Interfaz de usuario

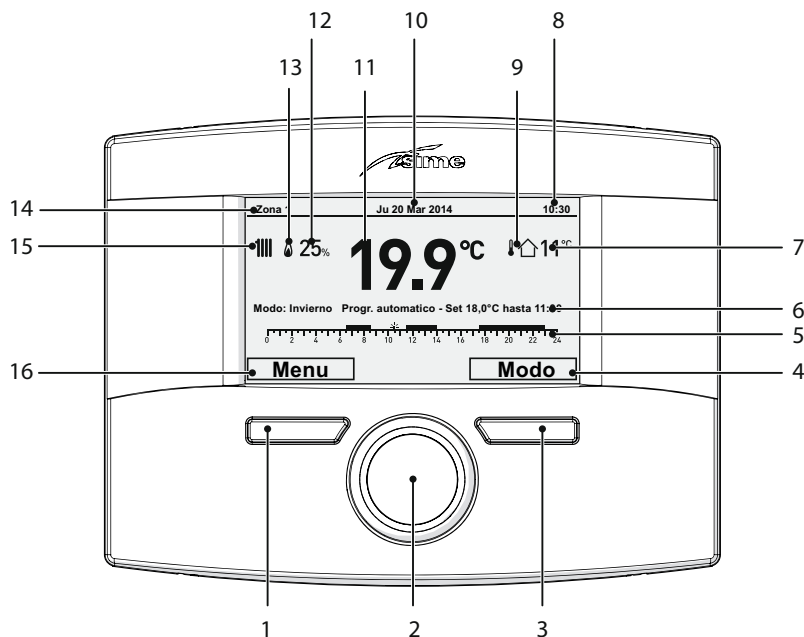

- | | | | |
|---|--|----|---|
| 1 | Tecla (A) | 9 | Presencia de sonda externa (SE) |
| 2 | Encoder multifunción | 10 | Fecha |
| 3 | Tecla (B) | 11 | Temperatura ambiente registrada |
| 4 | Acción que se realiza al pulsar la tecla (B) | 12 | Porcentaje de modulación |
| 5 | Franjas horarias programadas | 13 | Presencia de llama |
| 6 | Descripción de los ajustes actuales | 14 | Zona controlada |
| 7 | Temperatura exterior registrada | 15 | Demanda de calefacción (rad) o agua sanitaria (grifo) |
| 8 | Hora | 16 | Acción que se realiza al pulsar la tecla (A) |

4 USO

4.1 Puesta en servicio

Una vez terminada la instalación del Control Remoto **Sime HOME**, siga estos pasos:

- Ponga el interruptor general de la instalación en ON (encendido)
- Seleccione el modo "Stand-by" en el cuadro de mandos de la caldera

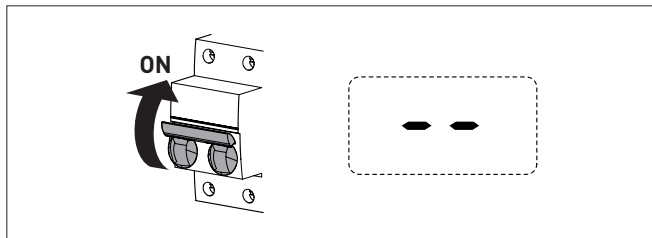

- La pantalla del Control Remoto **Sime HOME** mostrará lo siguiente.

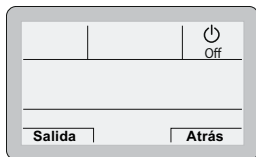

4.2 Ajustes mediante la tecla MENÚ

4.2.1 Menú AJUSTE GENERAL

En la "pantalla principal" del Control Remoto **Sime HOME**, siga estos pasos:

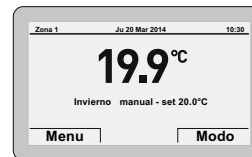

- Pulse la tecla **Menú** para entrar en la pantalla de selección de "Menú"

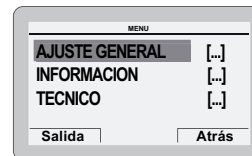

- Pulse el encoder  para confirmar el Menú resaltado y entrar en los submenús

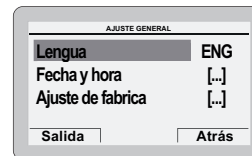

- Pulse el encoder  para confirmar el submenú resaltado y seleccionar el área modificable

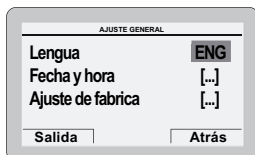

AJUSTE GENERAL	
Lengua	ENG
Fecha y hora	[...]
Ajuste de fabrica	[...]
Salida	Atrás

- Gire el encoder  y modifique el “dato/valor”, en el campo habilitado (ej: de ING a ESP)

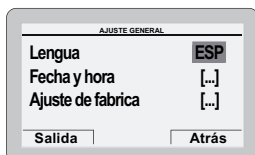

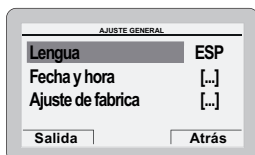

AJUSTE GENERAL	
Lengua	ESP
Fecha y hora	[...]
Ajuste de fabrica	[...]
Salida	Atrás

- Pulse el encoder  para confirmar la modificación y volver a los submenús



AJUSTE GENERAL	
Lengua	ESP
Fecha y hora	[...]
Ajuste de fabrica	[...]
Salida	Atrás

NOTA:

- pulsando la tecla  se retrocede un paso
- pulsando la tecla  se vuelve a la “pantalla principal”.

- Gire el encoder  para seleccionar otro menú deseado (ej. Fecha y hora)

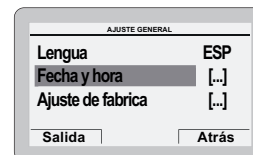

AJUSTE GENERAL	
Lengua	ESP
Fecha y hora	[...]
Ajuste de fabrica	[...]
Salida	Atrás

- Pulse el encoder  para confirmar el submenú resaltado y entrar en el área modificable

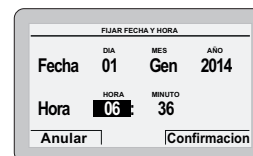

FIJAR FECHA Y HORA			
	DIA	MES	AÑO
Fecha	01	Gen	2014
	HORA	MINUTO	
Hora	06	36	
Anular	Confirmacion		

- El primer “dato/valor” modificable aparece resaltado (ej. 06).

- Gire el encoder  para modificar el “dato/valor” (ej. de 06 a 12)

- Pulse el encoder  para confirmar la modificación y seleccione el “dato/valor” siguiente, que aparecerá resaltado (ej. 36)

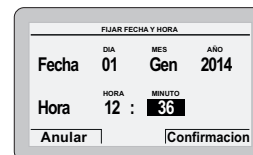

FIJAR FECHA Y HORA			
	DIA	MES	AÑO
Fecha	01	Gen	2014
	HORA	MINUTO	
Hora	12	36	
Anular	Confirmacion		

- Gire el encoder  para modificar el “dato/valor” (ej. de 36 a 50)



- Pulse el encoder  para confirmar la modificación y seleccione el “dato/valor” siguiente, que aparecerá resaltado (ej. 01)
- Continúe de esta manera hasta realizar todas las modificaciones necesarias
- Una vez concluidas las modificaciones, pulse la tecla **Confirmación** para volver al submenú de partida (Fecha y hora).

NOTA: La modalidad operativa es CÍCLICA (en “carrusel”), por lo que SE AVANZA SIEMPRE, incluso en caso de error.

- Gire el encoder  para seleccionar otro “Menú” deseado (ej. Ajuste de fábrica)

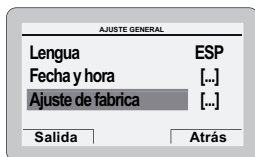

ADVERTENCIA

SE recomienda entrar en este submenú **SOLO** si se desea restablecer el “Ajuste de fábrica”, eliminando todos los ajustes realizados a nivel de usuario.

En caso contrario pulse las teclas **Salida** o **Atrás**.

Si se desea continuar:

- Pulse el encoder  para entrar en el área modificable. Aparecerá la pantalla que ofrece las siguientes posibilidades:

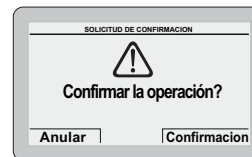

- Pulse la tecla **Anular** para volver al “Menú” seleccionado previamente (Ajuste de fábrica)
- Pulse la tecla **Confirmación** para restablecer el “Ajuste de fábrica” y, al cabo de unos segundos, volver a la “pantalla principal”

4.2.2 Menú INFORMACIÓN

El Menú INFORMACIÓN es de solo consulta, NO se pueden modificar los datos.

En la “pantalla principal”

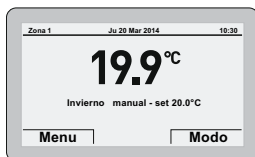

- Pulse la tecla **Menú** para entrar en la pantalla de selección de “Menú”
- Gire el encoder para seleccionar el menú “**INFORMACIÓN**”

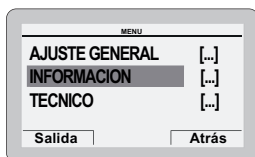

- Pulse el encoder **click** para confirmar “**INFORMACIÓN**” y entrar en los submenús

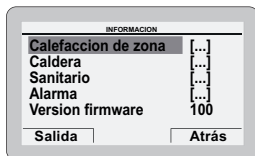

- Gire el encoder para seleccionar el submenú deseado
- Pulse el encoder **click** para confirmar el submenú seleccionado y entrar en el área de consulta de los datos correspondientes

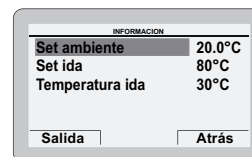

- Pulse la tecla **Atrás** para volver a los submenús
- Gire el encoder para seleccionar otro submenú deseado

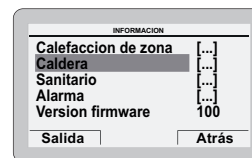

- Pulse el encoder **click** para confirmar el submenú seleccionado y entrar en el área de consulta de los datos correspondientes

- Continúe de esta manera hasta realizar todas las consultas necesarias
- Pulse la tecla **Salida** para volver a la “**pantalla principal**”.

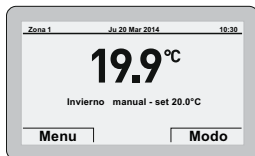

4.2.3 Menú TÉCNICO

Se recomienda que el Menú TÉCNICO sea utilizado únicamente por personal profesional cualificado, ya que permite modificar los datos característicos de la instalación gestionada. En lo que se refiere al submenú “**Parámetros caldera**”, es necesario introducir el CÓDIGO (o contraseña) “**1 2 3 4 5**”.

En la “**pantalla principal**”

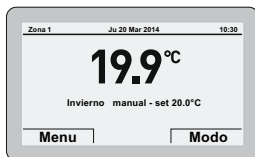

- Pulse la tecla **Menú** para entrar en la pantalla de selección de “**Menú**”
- Gire el encoder para seleccionar el menú “**TÉCNICO**”

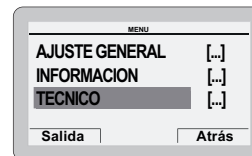

- Pulse el encoder para entrar en el área modificable. Aparecerá la pantalla que ofrece las siguientes posibilidades:

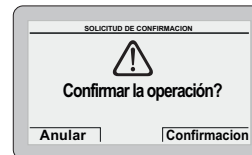

- Pulse la tecla **Anular** para volver al menú “**TÉCNICO**”
- Pulse la tecla **Confirmación** para entrar en los submenús

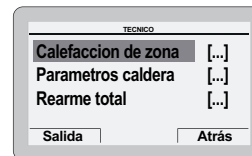



- Gire el encoder para seleccionar el submenú deseado
- Pulse el encoder para confirmar el submenú seleccionado y entrar en el área de los parámetros modificables.

ADVERTENCIA

Cuando se selecciona el submenú **“parámetros caldera”**, al confirmar pulsando el encoder  aparece la siguiente pantalla:



- Gire el encoder  para cambiar el primer dígito de 0 a 1
- Pulse el encoder  para confirmar la modificación y seleccionar el dígito siguiente
- Continúe de esta manera hasta completar el CÓDIGO (o contraseña) **“1 2 3 4 5”**

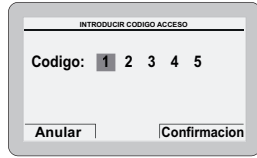

- Pulse la tecla **Confirmación** para entrar en el área **“Ajuste parámetros”** de la caldera

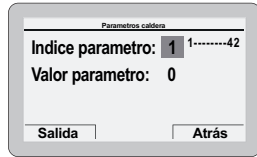



- donde **“Índice parámetro”** se refiere a la tabla de parámetros que figura en el manual de la caldera instalada (ej. 1=tS 0.1 o bien 1=PAR 01).

- Gire el encoder  para desplazar la lista de parámetros y comprobar sus valores

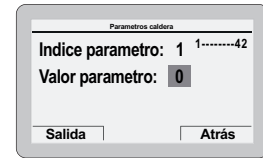
- Si se debe modificar el valor del parámetro seleccionado:
- Pulse el encoder  para entrar en el área de modificación del valor



- Gire el encoder  para definir el nuevo valor
- Pulse el encoder  para confirmar la modificación y proseguir con otro parámetro.
- Al finalizar las consultas/modificaciones, pulse la tecla **Salida** para volver a la **“pantalla principal”**.

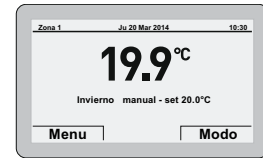

4.2.4 Esquema en árbol de la navegación con la tecla MENÚ

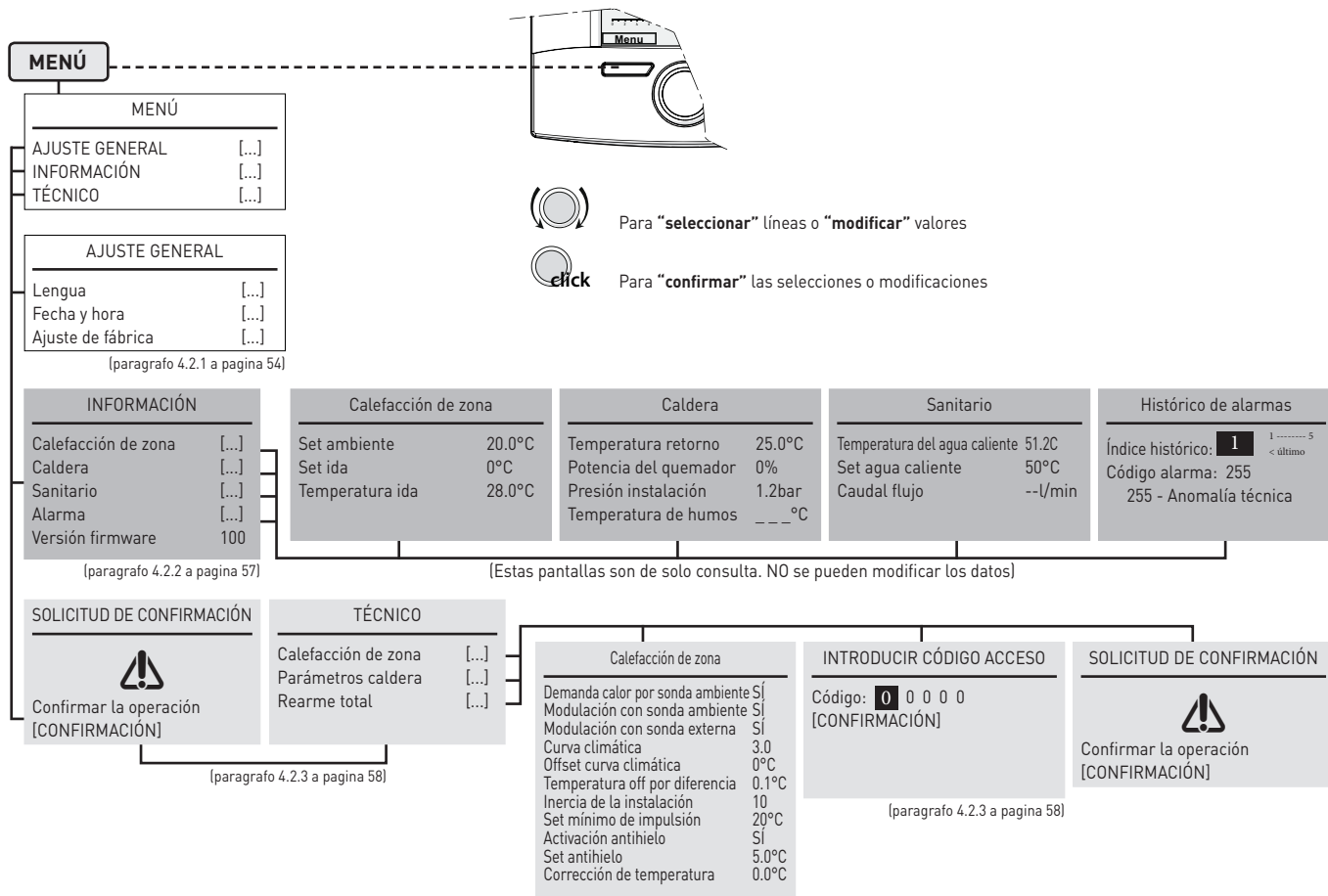

4.3.5 Detalles técnicos

Demanda calor por sonda ambiente

Opción SÍ: la demanda de calor de la instalación de calefacción se produce solo si la temperatura ambiente está por debajo del set ambiente definido.

Opción NO: la demanda de calor de la instalación de calefacción es constante en las modalidades "Manual" y "AUTO DE TEMP. COMFORT". En las demás modalidades no hay demanda.

Modulación con sonda ambiente

Opción SÍ: la temperatura de impulsión se modula en función de la desviación entre la temperatura ambiente real, medida por la sonda interna del dispositivo, y el set ambiente definido

Opción NO: la temperatura de impulsión se mantendrá fija al valor máximo admitido durante todos los periodos de demanda (control por diferencia).

Modulación con sonda externa

Opción SÍ: la temperatura máxima de impulsión (y la modulada si está habilitada la modulación con sonda ambiente) se regula en función del valor de la temperatura exterior (si está instalada la sonda externa), teniendo en cuenta también los valores definidos para la Curva climática y el Offset correspondiente.

Curva climática

Pendiente de la curva climática seleccionada, que se utiliza para modular la temperatura de impulsión en función de la temperatura exterior. Los límites inferiores y superiores de las curvas dependen de los límites de impulsión de la caldera.

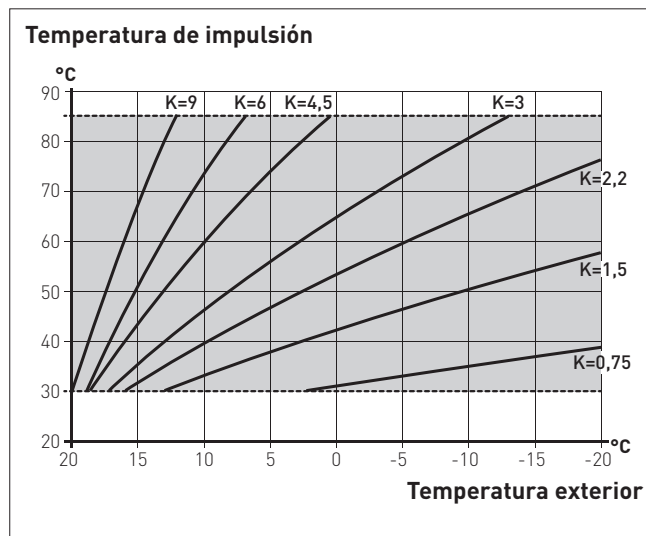

Offset curva climática

Es la desviación vertical de la curva climática, con la que se corrige la temperatura de impulsión calculada.

Temperatura off por diferencia

Es el valor que se debe sumar a la temperatura del set ambiente, por encima del cual el dispositivo desactiva la demanda, únicamente durante la regulación por diferencia (modulación con sonda ambiente deshabilitada, pero con uso de sonda ambiente habilitada).

Inercia de la instalación

Es un parámetro que regula la velocidad de reacción del algoritmo de regulación, a asociar a la inercia o al tamaño y tipo de edificio y de sistema de calefacción.

Set mínimo de impulsión

Es el límite inferior de la temperatura de impulsión calculada (útil en caso de instalaciones con bajos rendimientos a bajas temperaturas calculadas).

Activación antihielo

Opción SÍ: habilitación del programa de protección antihielo
Opción NO: la calefacción permanecerá apagada en las modalidades de funcionamiento OFF, VERANO y en los periodos de temperatura reducida en Modalidad AUTO si está deshabilitada la sonda ambiente.

Set antihielo

Es la temperatura ambiente (antihielo) por debajo de la cual el dispositivo activa una demanda de calefacción al set de impulsión mínimo. La demanda permanecerá activa hasta que la temperatura ambiente haya superado el valor "antihielo definido + 0,6°C".

Corrección de temperatura

Es el valor que se utiliza para corregir la medición de la temperatura ambiente por parte de la sonda interna del dispositivo.

4.3 Ajustes mediante la tecla MODO

En la "pantalla principal"

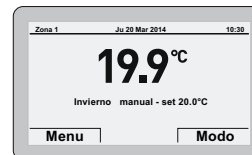

- Pulse la tecla **Modo** para entrar en la pantalla de selección del "Modo funcionamiento" Aparecerá resaltado uno de los tres modos (ej. "Invierno")



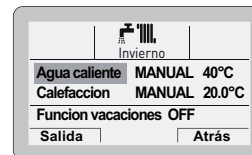

- Pulse el encoder **click** para confirmar el "Modo" resaltado y entrar en las "líneas"





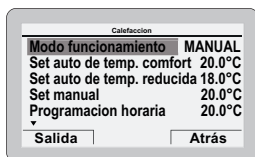

- Gire el encoder para seleccionar "Calefacción"

- Pulse el encoder  para confirmar “Calefacción” y entrar en las “líneas”

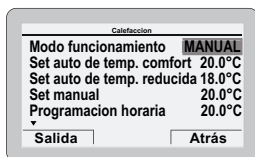

- Pulse el encoder  para confirmar la “Línea” resaltada y entrar en el área modificable



- Gire el encoder  para modificar el “dato/valor”, en el campo habilitado (ej. MAN - AUTO - OFF)
- Pulse el encoder  para confirmar la modificación que se haya realizado y volver a la línea “Modo funcionamiento”
- Gire el encoder  para seleccionar otra “línea” (ej. Programación horaria)

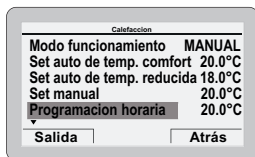



4.3.1 Programación horaria

El Control Remoto **Sime HOME** permite ajustar un máximo de cuatro franjas horarias diarias.

Durante la franja horaria programada, la caldera funciona en modo de calefacción COMFORT y, fuera de la franja horaria programada, la caldera funciona en modo de calefacción con temperatura REDUCIDA,

- Pulse el encoder  para confirmar “Programación horaria” y entrar en el área modificable



- Gire el encoder  para seleccionar los “Días sueltos” o los “Grupos de días”
- Pulse el encoder  para confirmar la selección deseada y entrar en el primer “horario ajustable” [1]



- Gire el encoder  para modificar el “dato/valor” de acuerdo con la hora deseada

- Pulse el encoder para confirmar la modificación y pasar al “dato/valor” siguiente [2]



- Continúe de esta manera hasta realizar todas las modificaciones necesarias para cada día de la semana o para los grupos de días.

NOTA: La modalidad operativa es CÍCLICA (en “carrusel”), por lo que SE AVANZA SIEMPRE incluso en caso de error.



ADVERTENCIA

Si NO se desea utilizar una franja horaria, hay que definir con el mismo valor las horas de inicio y fin de esa franja [ej. [3] 14:00-14:00].

- Una vez concluidas las modificaciones, pulse la tecla **Confirmación** para volver a los “Días sueltos” o a los “Grupos de días”
- Pulse la tecla **Salida** para volver a la “pantalla principal”.

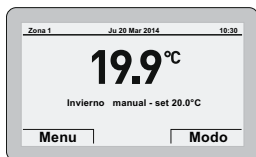

4.3.2 Función vacaciones

Esta función permite desactivar tanto la calefacción como la producción de agua sanitaria en el periodo de vacaciones “**definido y activado**”, durante el cual podrá estar activa la función antihielo (si está configurada).

Para configurar la función vacaciones, en la “pantalla principal”:

- Pulse la tecla **Modo**.
- Pulse el encoder para confirmar un modo de funcionamiento, **Verano** o **Invierno**.
- Gire el encoder para seleccionar “**Función vacaciones**”

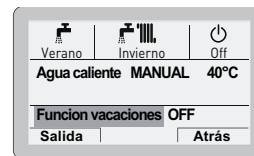



- Pulse el encoder para confirmar “**Función vacaciones**” y entrar en el área modificable



- Gire el encoder para modificar el “dato/valor”, que aparecerá resaltado.

- Pulse el encoder  para confirmar la modificación y pasar al “dato/valor” siguiente



- Gire el encoder  para modificar el “dato/valor” de acuerdo con la fecha de inicio de las vacaciones
- Pulse el encoder  para confirmar la modificación y pasar al “dato/valor” siguiente
- Continúe de esta manera hasta realizar todas las modificaciones necesarias

NOTA: La modalidad operativa es CÍCLICA (en “carrusel”), por lo que SE AVANZA SIEMPRE incluso en caso de error.

- Una vez concluidas las modificaciones, pulse la tecla **Confirmación** para volver a la opción “Función vacaciones”
- Pulse la tecla **Salida** para volver a la “pantalla principal”.



4.3.3 Indicación de fallo

Si se produce un fallo de funcionamiento, aparecerá la pantalla “Fallo en progreso” en lugar de la “pantalla principal”. Para los principales códigos de fallo se ofrece también una breve descripción.

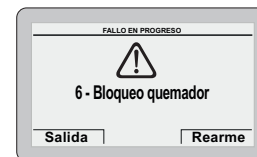

El tipo de fallo puede ser **transitorio** (temporal) o **de bloqueo**. Para restablecer las condiciones de funcionamiento normales:

- en el primer caso solo hay que eliminar la causa del fallo
- en el segundo caso hay que eliminar la causa del fallo y luego pulsar la tecla **Rearme**.

En caso de **falta de agua en la instalación** o **baja presión de agua en la instalación** se solicita que se llene la instalación y se pulse luego la tecla **Confirmación** en lugar de la **Rearme**.

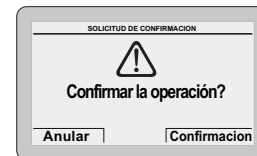

Código alarma	Fallo	Descripción del fallo
1	Seguridad humos	Disparo del termostato de humos o disparo del sensor del presostato de aire
2	Baja presión en la instalación	Baja presión de agua en la instalación
3	Alta presión en la instalación	Alta presión de agua en la instalación
6	Bloqueo quemador	No se detecta la llama
7	Sobre temperatura	Disparo del termostato de seguridad
		Disparo de la doble sonda CH
9	Falta circulación	No hay circulación de agua en la instalación
13	Sobre temperatura humos	Disparo de la sonda de humos
20	Sobre temperatura zona 1	Fallo de disparo del termostato de seguridad de la zona mix 1
22	Sobre temperatura zona 2	Fallo de disparo del termostato de seguridad de la zona mix 2
42	Fallo de los botones	Botones aplastados
Otros	Anomalía técnica	...

4.3.4 Ajustes rápidos

El usuario puede realizar los siguientes ajustes rápidos usando el encoder:

- modificar directamente el “**set agua caliente**” en modo VERANO
- modificar directamente el “**set temp ambiente**” en modo INVIERNO.

Para ambos casos, en la “**pantalla principal**”:

- Pulse el encoder  para consultar el valor de **set** definido



- Gire el encoder  para definir el nuevo “**valor de set**”
- Pulse la tecla **Confirmación** para concluir la modificación y volver a la “**pantalla principal**”.



IMPORTANTE PARA EL SET AMBIENTE

Los mensajes de la pantalla tienen los siguientes significados:

Manual temporal: el “**modo funcionamiento**” en calefacción está puesto en AUTO y el valor de set que indica la pantalla será válido hasta el siguiente cambio de franja horaria (set point automático)

Manual: el “**modo funcionamiento**” en calefacción está puesto en MAN y el valor de set que indica la pantalla será válido permanentemente.

ΓΚΑΜΑ

ΜΟΝΤΕΛΟ	ΚΩΔΙΚΟΣ
Sime HOME	8092280

ΔΗΛΩΣΗ ΣΥΜΜΟΡΦΩΣΗΣ CE

Σύμφωνα με την Οδηγία “Χαμηλής Τάσης” 2006/95/ΕΚ και την Οδηγία “Ηλεκτρομαγνητικής Συμβατότητας” 2004/108/ΕΚ, ο κατασκευαστής Fonderie SIME S.p.A., via Garbo 27, 37045 Legnago (VR), **ΔΗΛΩΝΕΙ ΟΤΙ** το Απομακρυσμένο Χειριστήριο μοντέλο **Sime HOME** είναι συμβατό με τις προαναφερόμενες Κοινοτικές Οδηγίες.

*Ο Τεχνικός Διευθυντής
(Franco Macchi)*

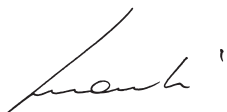

ΣΥΜΒΟΛΑ

ΚΙΝΔΥΝΟΣ

Δείχνει ενέργειες που, εάν δεν εκτελεστούν σωστά, μπορούν να προκαλέσουν ατυχήματα γενικής φύσης ή μπορούν να προκαλέσουν δυσλειτουργίες ή υλικές βλάβες στη συσκευή και κατά συνέπεια απαιτούν ιδιαίτερη προσοχή και κατάλληλη προετοιμασία.

ΚΙΝΔΥΝΟΣ

Δείχνει ενέργειες που, εάν δεν εκτελεστούν σωστά, μπορούν να προκαλέσουν ατυχήματα ηλεκτρικής φύσης και κατά συνέπεια απαιτούν ιδιαίτερη προσοχή και κατάλληλη προετοιμασία.

ΑΠΑΓΟΡΕΥΕΤΑΙ

Δείχνει ενέργειες που ΔΕΝ ΠΡΕΠΕΙ να εκτελεστούν.

ΠΡΟΕΙΔΟΠΟΙΗΣΗ

Δείχνει ιδιαίτερα χρήσιμες και σημαντικές πληροφορίες.

ΠΕΡΙΕΧΟΜΕΝΑ

1	ΠΡΟΕΙΔΟΠΟΙΗΣΕΙΣ ΚΑΙ ΚΑΝΟΝΕΣ ΑΣΦΑΛΕΙΑΣ	70
1.1	Προειδοποιήσεις	70
1.2	Απαγορεύσεις	70
2	ΕΓΚΑΤΑΣΤΑΣΗ	71
2.1	Παραλαβή του προϊόντος	71
2.2	Διαστάσεις και Βάρος	71
2.3	Θερμοκρασίες	71
2.4	Επιτοίχια τοποθέτηση	72
3	ΠΕΡΙΓΡΑΦΗ	74
3.1	Χαρακτηριστικά	74
3.2	Πολυχρηστικό encoder	74
3.3	Διεπαφή χρήστη	75
4	ΧΡΗΣΗ	76
4.1	Θέση σε λειτουργία	76
4.2	Ρυθμίσεις από το κουμπί ΜΕΝΟΥ	76
4.2.1	Μενού ΓΕΝΙΚΕΣ ΡΥΘΜΙΣΕΙΣ	76
4.2.2	Μενού ΠΛΗΡΟΦΟΡΙΕΣ	79
4.2.3	Μενού ΤΕΧΝΙΚΟΣ	80
4.2.4	Δένδρο πλοήγησης από το κουμπί ΜΕΝΟΥ	82
4.2.5	Τεχνικές διευκρινίσεις	83
4.3	Ρυθμίσεις από κουμπί ΤΡΟΠΟΣ	84
4.3.1	Προγραμματισμός ώρας	85
4.3.2	Λειτουργία διακοπές	86
4.3.3	Επισήμανση δυσλειτουργίας	87
4.3.4	Γρήγορες ρυθμίσεις	88
4.4	Πλοήγηση από κουμπί ΤΡΟΠΟΣ	89

1 ΠΡΟΕΙΔΟΠΟΙΗΣΕΙΣ ΚΑΙ ΚΑΝΟΝΕΣ ΑΣΦΑΛΕΙΑΣ

1.1 Προειδοποιήσεις



ΠΡΟΕΙΔΟΠΟΙΗΣΕΙΣ

- Πριν εγκαταστήσετε τη συσκευή διαβάστε με προσοχή το παρόν εγχειρίδιο.
- Η συσκευή αποτελεί αναπόσπαστο τμήμα της διαχειριζόμενης εγκατάστασης. Συμβουλευτείτε επίσης και τα έγγραφα του ελεγχόμενου λέβητα.
- Η εγκατάσταση πρέπει να εκτελεστεί μόνον από Επαγγελματικά Διαπιστευμένο Προσωπικό
- Για να εξασφαλίσετε τη σωστή ανίχνευση της μέσης θερμοκρασίας του χώρου τοποθετήστε το Απομακρυσμένο Χειριστήριο σε μέρη προστατευμένα από τον ήλιο και από τα συνεχή ρεύματα του αέρα.
- Ο κατασκευαστής δεν ευθύνεται για ενδεχόμενες βλάβες σε πρόσωπα, ζώα ή πράγματα που οφείλονται σε μη σωστή ή ανάρμοστη εγκατάσταση ή χρήση του Απομακρυσμένου Χειριστηρίου.

1.2 Απαγορεύσεις



ΑΠΑΓΟΡΕΥΕΤΑΙ

- Η εγκατάσταση του Απομακρυσμένου Χειριστηρίου κοντά σε συσκευές που εκπέμπουν ηλεκτρομαγνητικές ακτινοβολίες.
- Η χρήση του Απομακρυσμένου Χειριστηρίου από παιδιά και από άτομα με ειδικές ανάγκες χωρίς βοήθεια.

2 ΕΓΚΑΤΑΣΤΑΣΗ

2.1 Παραλαβή του προϊόντος

Το απομακρυσμένο χειριστήριο **Sime HOME** παρέχεται σε ένα ενιαίο κιβώτιο προστατευόμενο από μία συσκευασία από χαρτόνι.

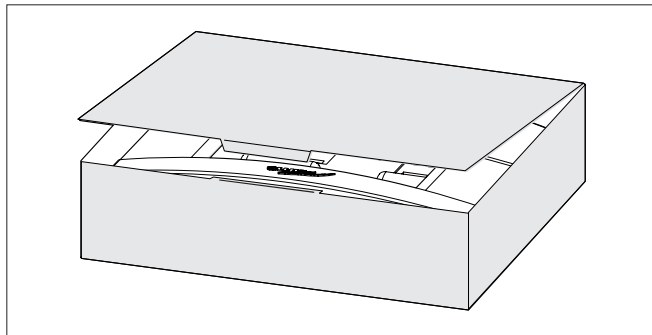

Στο εσωτερικό της συσκευασίας, εκτός από το Απομακρυσμένο Χειριστήριο **Sime HOME**, παρέχονται:

- Εγχειρίδιο εγκατάστασης και χρήσης
- Βίδες και ούπατ.



ΑΠΑΓΟΡΕΥΕΤΑΙ

Να πετάτε στο περιβάλλον και να αφήνετε κοντά σε παιδιά το υλικό συσκευασίας καθώς μπορεί να αποτελέσει πιθανή πηγή κινδύνου. Πρέπει κατά συνέπεια να διατεθεί ως απόρριμμα σύμφωνα με τα όσα ορίζονται από την ισχύουσα νομοθεσία.

2.2 Διαστάσεις και Βάρος

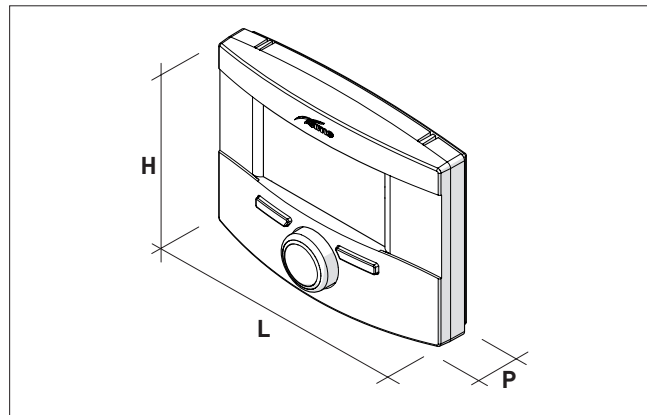

Περιγραφή	Sime Home
M (mm)	160
Y (mm)	105
Π (mm)	40
Βάρος (g)	130

2.3 Θερμοκρασίες

Λειτουργία: 0 ÷ 50°C
Αποθήκευση: -10 ÷ +60°C

2.4 Επιτοίχια τοποθέτηση

Αφού βγάλετε το Απομακρυσμένο Χειριστήριο **Sime HOME** από τη συσκευασία:

- Σπρώξτε με ένα καταβίδι τη γλωσσίδα στερέωσης (1) για να αποσυνδέσετε τη βάση (2) από τη διεπαφή του χρήστη (3) προσέχοντας να μην περάσει το εργαλείο στο εσωτερικό

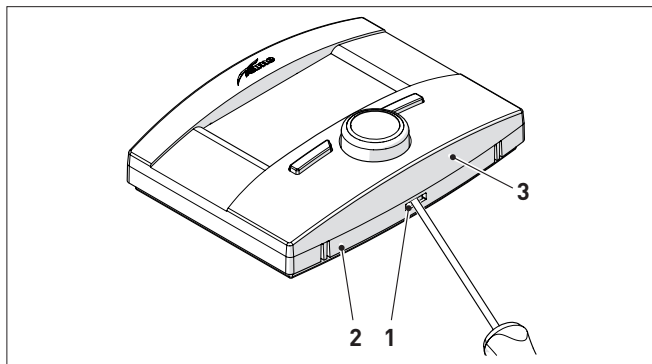

- Χωρίστε τα 2 μέρη

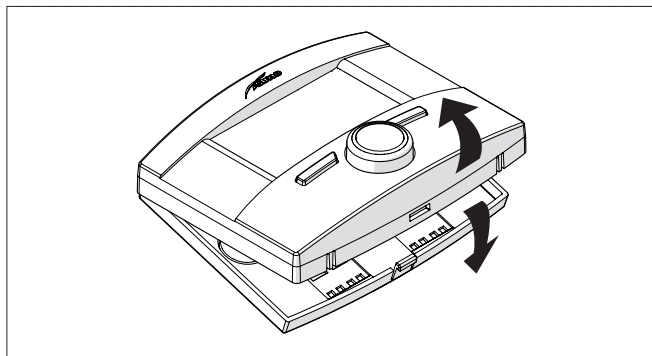

- Προβλέψτε το καλώδιο επικοινωνίας Bus (4), OpenTherm, ανάμεσα στο λέβητα και το Απομακρυσμένο Χειριστήριο
- Συνδέστε το στο λέβητα και στους ακροδέκτες (5) (Καλώδιο: 2 x 0,75 mm² μη πολωμένα, Μήκος max: 50 m

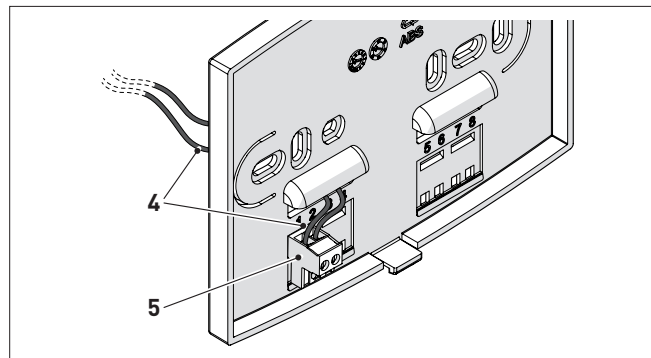

- Στερεώστε στον τοίχο τη βάση (2) με τις βίδες (6) και τα ούπα (7), που παρέχονται με το Απομακρυσμένο Χειριστήριο

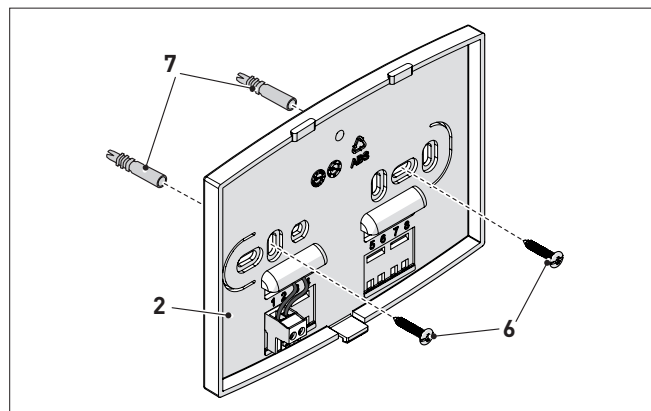

- Τοποθετήστε και πάλι τη διεπαφή Χρήστη (3) επάνω στη βάση (2) συνδέοντας αυτές σωστά με τη γλωσσίσσα (1)

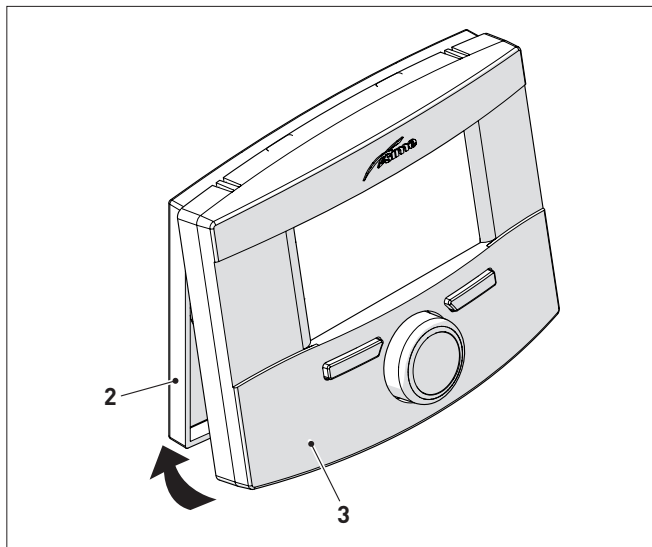

ΠΡΟΕΙΔΟΠΟΙΗΣΗ

Φροντίστε να μην περισσέυει το καλώδιο ανάμεσα στη βάση (2) και τη διεπαφή χρήστη (3).

3 ΠΕΡΙΓΡΑΦΗ

3.1 Χαρακτηριστικά

Το Απομακρυσμένο Χειριστήριο **Sime HOME** είναι ένα λειτουργικό και κομψό εξάρτημα της εγκατάστασης, το οποίο έχει μελετηθεί για μία εύκολη και διαισθητική χρήση χάρη στην άνετη οθόνη με μήτρα σημείων που προβάλλει όλες τις δυνατές ενέργειες που είναι δυνατόν να εκτελεστούν.

Η σύνδεση και η επικοινωνία με το λέβητα γίνεται μέσω bus με δύο μη πολωμένα καλώδια και πρωτόκολλο Open Therm standard.

Τα κύρια χαρακτηριστικά του Απομακρυσμένου Χειριστηρίου **Sime HOME** είναι:

- Επιλογή τρόπου λειτουργίας (Καλοκαίρι/Χειμώνας/Off)
- Ρύθμιση θερμοκρασιών θέρμανσης και ZNX
- Εβδομαδιαίος προγραμματισμός θέρμανσης
- Κλιματική ρύθμιση (με εγκαταστημένο εξωτερικό αισθητήρα)
- Διαχείριση των παραμέτρων του λέβητα
- Ρύθμιση θερμοκρασίας αντιπαγωγτικής προστασίας
- Δυνατότητα προγραμματισμού 4 καθημερινών ζωνών ωραρίου
- Δυνατότητα διαχείρισης του προγράμματος διακοπών
- Συνεχής προβολή τρέχουσας ημέρας και ώρας
- Συνεχής προβολή της θερμοκρασίας χώρου
- Προβολή παραμέτρων λειτουργίας εγκατάστασης
- Προβολή του ιστορικού των αλάρμ και διαχείριση αυτών που είναι ενδεχομένως παρόντα.

ΣΗΜΕΙΩΣΗ

Σε περίπτωση διακοπής του ρεύματος όλες οι ρυθμίσεις που έχουν πραγματοποιηθεί διατηρούνται αποθηκευμένες εκτός από την ημέρα και την ώρα που παραμένουν για περίπου 24 ώρες.

3.2 Πολυχρηστικό encoder

Ο χειρισμός του encoder μπορεί να γίνει με τους ακόλουθους τρόπους.

Περιστροφή, που επιτρέπει:

- την αναφορά στα μενού, τα υπομενού και τις σειρές των ενδείξεων της οθόνης
- την τροποποίηση των στοιχείων ή των τιμών στις τροποποιήσιμες περιοχές

Πίεση, που επιτρέπει:

- την επιβεβαίωση των επιλογών που έχουν γίνει
- την επιβεβαίωση των τροποποιήσεων που έχουν εισαχθεί.

3.3 Διεπαφή χρήστη

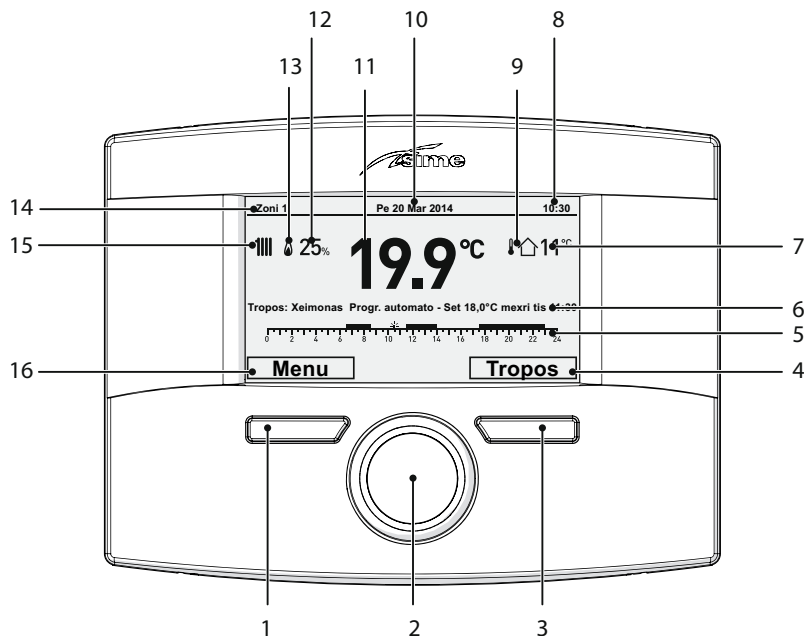

- | | |
|--|---|
| 1 Κουμπι (A) | 9 Παρουσία Εξωτερικού Αισθητήρα (SE) |
| 2 Πολυκρηστικό encoder | 10 Ημέρα |
| 3 Κουμπι (B) | 11 Θερμοκρασία χώρου |
| 4 Ενέργεια που εκτελείται πατώντας το κουμπι (B) | 12 Ποσοστό ρύθμισης |
| 5 Προγραμματισμένες ζώνες ωραρίου | 13 Παρουσία φλόγας |
| 6 Περιγραφή των τρεχουσών ρυθμίσεων | 14 Ελεγχόμενη ζώνη |
| 7 Εξωτερική θερμοκρασία | 15 Ζήτηση θέρμανσης (καλ) ή νερού χρήσης (βαν) |
| 8 Ώρα | 16 Ενέργεια που εκτελείται πατώντας το κουμπι (A) |

4 ΧΡΗΣΗ

4.1 Θέση σε λειτουργία

Αφού τελειώσετε την εγκατάσταση του Απομακρυσμένου Χειριστηρίου **Sime HOME**, προχωρήστε όπως αναφέρεται ακολούθως:

- Τοποθετήστε το γενικό διακόπτη της εγκατάστασης στο ON (ανοιχτό)
- Από τον πίνακα εντολών του λέβητα ρυθμίστε τη λειτουργία “Stand-by”

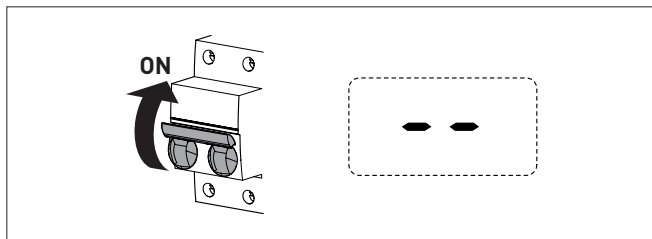

- Στην οθόνη του Απομακρυσμένου Χειριστηρίου **Sime HOME** προβάλλεται η ακόλουθη ένδειξη οθόνης.

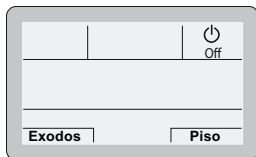

4.2 Ρυθμίσεις από το κουμπι ΜΕΝΟΥ

4.2.1 Μενού ΓΕΝΙΚΕΣ ΡΥΘΜΙΣΕΙΣ

Από την “κύρια ένδειξη οθόνης” του Απομακρυσμένου Χειριστηρίου **Sime HOME**, προχωρήστε ως εξής:



- Πατήστε το κουμπι **Μενού** για να μπειτε στην ένδειξη οθόνης επιλογής των “Μενού”

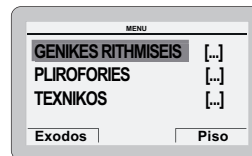

- Πατήστε το encoder για να επιβεβαιώσετε το Μενού το οποίο είναι τοιρισμένο και για να μπειτε στα υπομενού

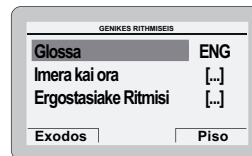

- Πατήστε το encoder  για να επιβεβαιώσετε το υπομενού που είναι τονισμένο και για να επιλέξετε την τροποποιησίμη περιοχή

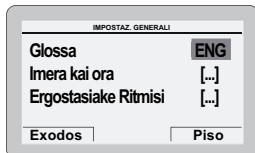

IMPOSTAZ. GENERALI	
Glossa	ENG
Imera kai ora	[..]
Ergostasiake Ritmisi	[..]
Exodos	Piso

- Γυρίστε το encoder  και τροποποιήστε το “**στοιχείο/τιμή**”, στο επιτρεπόμενο πεδίο (π.χ.: από ENG σε GRC)

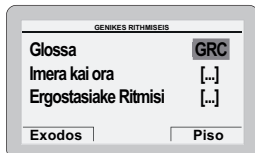

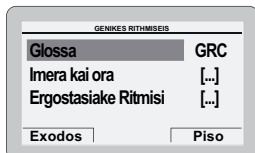

GENIKES RITHMISEIS	
Glossa	GRC
Imera kai ora	[..]
Ergostasiake Ritmisi	[..]
Exodos	Piso

- Πατήστε το encoder  για να επιβεβαιώσετε την τροποποίηση και να επιστρέψετε στα υπομενού



GENIKES RITHMISEIS	
Glossa	GRC
Imera kai ora	[..]
Ergostasiake Ritmisi	[..]
Exodos	Piso

ΣΗΜΕΙΩΣΗ:

- το πάτημα του κουμπιού  επιτρέπει την επιστροφή κατά μια θέση πίσω
- το πάτημα του κουμπιού  επιτρέπει την επιστροφή στην “**κύρια ένδειξη οθόνης**”.

- Γυρίστε το encoder  για να επιλέξετε ένα άλλο υπομενού που σας ενδιαφέρει (π.χ. Ημέρα και ώρα)

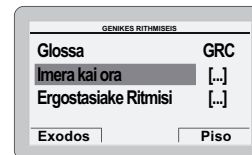

GENIKES RITHMISEIS	
Glossa	GRC
Imera kai ora	[..]
Ergostasiake Ritmisi	[..]
Exodos	Piso

- Πατήστε το encoder  για να επιβεβαιώσετε το υπομενού που είναι τονισμένο και να μπειτε στην τροποποιησίμη περιοχή



EISAGOGI IMERAS ORAS			
IMERA	MINAS	XRONOS	
Imera	01	Gen	2014
Ora	ORA 06	LEPTO	36
Akirosi	Epivevalosi		

- Το πρώτο “**δεδομένο/τιμή**”, το οποίο μπορεί να τροποποιηθεί είναι τονισμένο (π.χ. 06).

- Γυρίστε το encoder  για να τροποποιήσετε το “**δεδομένο/τιμή**” (π.χ. από 06 έως 12)

- Πατήστε το encoder  για να επιβεβαιώσετε την τροποποίηση και να επιλέξετε το ακόλουθο “**στοιχείο/τιμή**” που θα τονιστεί (π.χ. 36)



EISAGOGI IMERAS ORAS			
IMERA	MINAS	XRONOS	
Imera	01	Gen	2014
Ora	ORA 12	LEPTO	36
Akirosi	Epivevalosi		

- Γυρίστε το encoder  για να τροποποιήσετε το “**δεδομένο/τιμή**” (π.χ. από 36 έως 50)



- Πατήστε το encoder  **click** για να επιβεβαιώσετε την τροποποίηση και να επιλέξετε το ακόλουθο “**δεδομένο/τιμή**”, που θα τονιστεί (π.χ. 01)
- Συνεχίστε με τον ίδιο τρόπο μέχρι να ολοκληρώσετε τις απαραίτητες τροποποιήσεις
- Αφού ολοκληρώσετε τις τροποποιήσεις πατήστε το κουμπί **Επιβεβαίωση** για να επιστρέψετε στο υπομενού εκκίνησης (Ημέρα και ώρα).

ΣΗΜΕΙΩΣΗ: Ο τρόπος χειρισμού είναι ΚΥΚΛΙΚΟΣ (τύπου “καρουζέλ”) στη συνέχεια προχωρήστε ΠΑΝΤΑ ΜΠΡΟΣΤΑ, ακόμη και σε περίπτωση σφάλματος.

- Γυρίστε το encoder  για να επιλέξετε ένα άλλο “**Μενού**” που σας ενδιαφέρει (π.χ. Εργασιασικές ρυθμίσεις)

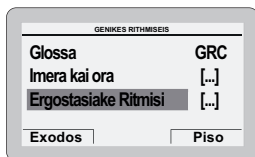

ΠΡΟΕΙΔΟΠΟΙΗΣΗ

ΣΥΝΙΣΤΑΤΑΙ να μείπετε σ’ αυτό το υπομενού **ΜΟΝΟ** εάν θέλετε να επιστρέψετε στις “**Εργασιασιακές ρυθμίσεις**” σβήνοντας όλες τις ρυθμίσεις που έχουν γίνει σε επίπεδο χρήστη.

Στην αντίθετη περίπτωση πατήστε το κουμπί **Έξοδος** ή **Πίσω**.

Εάν θέλετε να συνεχίσετε:

- Πατήστε το encoder  **click** για να μείπετε στην τροποποιήσιμη περιοχή. Εμφανίζεται η ένδειξη οθόνης που παρέχει τις ακόλουθες δυνατότητες:

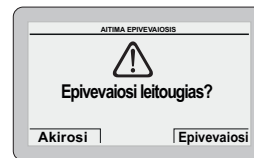

- Πατήστε το κουμπί **Ακύρωση** για να επιστρέψετε στο “**Μενού**” που έχετε επιλέξει προηγουμένως (Εργασιασικές ρυθμίσεις)
- Πατήστε το κουμπί **Επιβεβαίωση** για να επαναφέρετε τις “**Εργασιασιακές ρυθμίσεις**” και, μετά από μερικά δευτερόλεπτα, επιστρέψτε στην “**κύρια ένδειξη οθόνης**”

4.2.2 Μενού ΠΛΗΡΟΦΟΡΙΕΣ

Το Μενού ΠΛΗΡΟΦΟΡΙΕΣ προβάλλεται μόνο και ΔΕΝ είναι δυνατόν να κάνετε τροποποιήσεις των δεδομένων

Από την “κύρια ένδειξη οθόνης”



- Πατήστε το κουμπί **Μενού** για να μπειτε στην ένδειξη οθόνης επιλογής των “Μενού”
- Γυρίστε το encoder  για να επιλέξετε το μενού “ΠΛΗΡΟΦΟΡΙΕΣ”



- Πατήστε το encoder  για να επιβεβαιώσετε “ΠΛΗΡΟΦΟΡΙΕΣ” και να μπειτε στα υπομενού

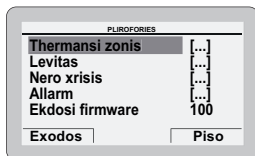

- Γυρίστε το encoder  για να επιλέξετε το υπομενού που σας ενδιαφέρει
- Πατήστε το encoder  για να επιβεβαιώσετε το υπομενού που έχετε επιλέξει και να μπειτε στην περιοκή προβολής των σχετικών δεδομένων

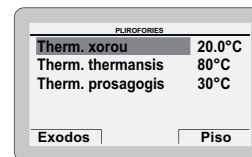

- Πατήστε το κουμπί **Πίσω** για να επιστρέψετε στα υπομενού
- Γυρίστε το encoder  για να επιλέξετε ένα άλλο υπομενού που σας ενδιαφέρει

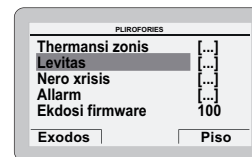

- Πατήστε το encoder  για να επιβεβαιώσετε το υπομενού που έχετε επιλέξει και να μπειτε στην περιοκή προβολής των σχετικών δεδομένων

- Συνεχίστε με τον ίδιο τρόπο μέχρι να ολοκληρωθούν οι προβολές που επιθυμείτε
- Πατήστε το κουμπί **Εξόδος** για να επιστρέψετε στην “κύρια ένδειξη οθόνης”.



4.2.3 Μενού ΤΕΧΝΙΚΟΣ

Η χρήση του Μενού ΤΕΧΝΙΚΟΣ συνιστάται μόνο για το Επαγγελματικά Διαπιστευμένο Προσωπικό, καθώς επιτρέπει την τροποποίηση των χαρακτηριστικών δεδομένων της διαχειριζόμενης εγκατάστασης. Όσον αφορά το υπομενού **Παράμετροι λέβητα** προβλέπεται η εισαγωγή του ΚΩΔΙΚΟΥ (ή password) “1 2 3 4 5”.

Από την “κύρια ένδειξη οθόνης”



- Πατήστε το κουμπί **Μενού** για να μπειτε στην ένδειξη οθόνης επιλογής των “Μενού”
- Γυρίστε το encoder  για να επιλέξετε το μενού “ΤΕΧΝΙΚΟΣ”

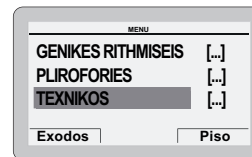

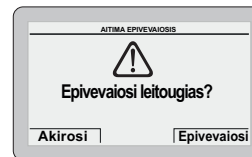

- Πατήστε το encoder  **click** για να μπειτε στην τροποποιήσιμη περιοχή. Εμφανίζεται η ένδειξη οθόνης που παρέχει τις ακόλουθες δυνατότητες:

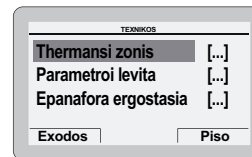

- Πατήστε το κουμπί **Ακύρωση** για να επιστρέψετε στο μενού “ΤΕΧΝΙΚΟΣ”
- Πατήστε το κουμπί **Επιβεβαίωση** για να μπειτε στα υπομενού





- Γυρίστε το encoder  για να επιλέξετε το υπομενού που σας ενδιαφέρει
- Πατήστε το encoder  **click** για να επιβεβαιώσετε το υπομενού που έχετε επιλέξει και να μπειτε στην περιοχή των παραμέτρων που μπορούν να τροποποιηθούν.



ΠΡΟΕΙΔΟΠΟΙΗΣΗ

Όταν επιλέγετε το υπομενού “**παράμετροι λέβητα**” με την επιβεβαίωση πατώντας το encoder  εμφανίζεται η παρακάτω ένδειξη οθόνης:





- Γυρίστε το encoder  για να τροποποιήσετε το πρώτο ψηφίο από 0 έως 1
- Πατήστε το encoder  για να επιβεβαιώσετε την τροποποίηση και να επιλέξετε το επόμενο ψηφίο
- Συνεχίστε με τον ίδιο τρόπο μέχρι να ολοκληρωθεί ο ΚΩΔΙΚΟΣ (ή password) “**1 2 3 4 5**”



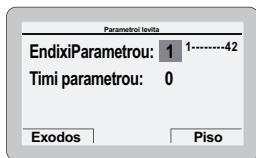

- Πατήστε το κουμπί **Επιβεβαίωση** για να μπειτε στην περιοχή “**Ρύθμιση παραμέτρων**” του λέβητα

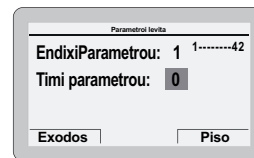

- όπου “**Ένδειξη παραμέτρου**” αναφέρεται στον πίνακα παραμέτρων που υπάρχει στο εγχειρίδιο του εγκατεστημένου λέβητα (π.χ. 1=tS 0.1 ή 1=PAR 01).

- Γυρίστε το encoder  για να τρέξετε τη λίστα παραμέτρων και να επαληθεύσετε την τιμή
- Σε περίπτωση που η τιμή της παραμέτρου που έχει επιλεγεί πρέπει να τροποποιηθεί:
- Πατήστε το encoder  για να μπειτε στην περιοχή τροποποίησης της τιμής



- Γυρίστε το encoder  για να ρυθμίσετε τη νέα τιμή
- Πατήστε το encoder  για να επιβεβαιώσετε την τροποποίηση και να προχωρήσετε με μια περαιτέρω παράμετρο.
- Στο τέλος των προβολών/τροποποιήσεων πατήστε το κουμπί **Έξοδος** για να επιστρέψετε στην “**κύρια ένδειξη οθόνης**”.



4.2.4 Δένδρο πλοήγησης από το κουμπι ΜΕΝΟΥ

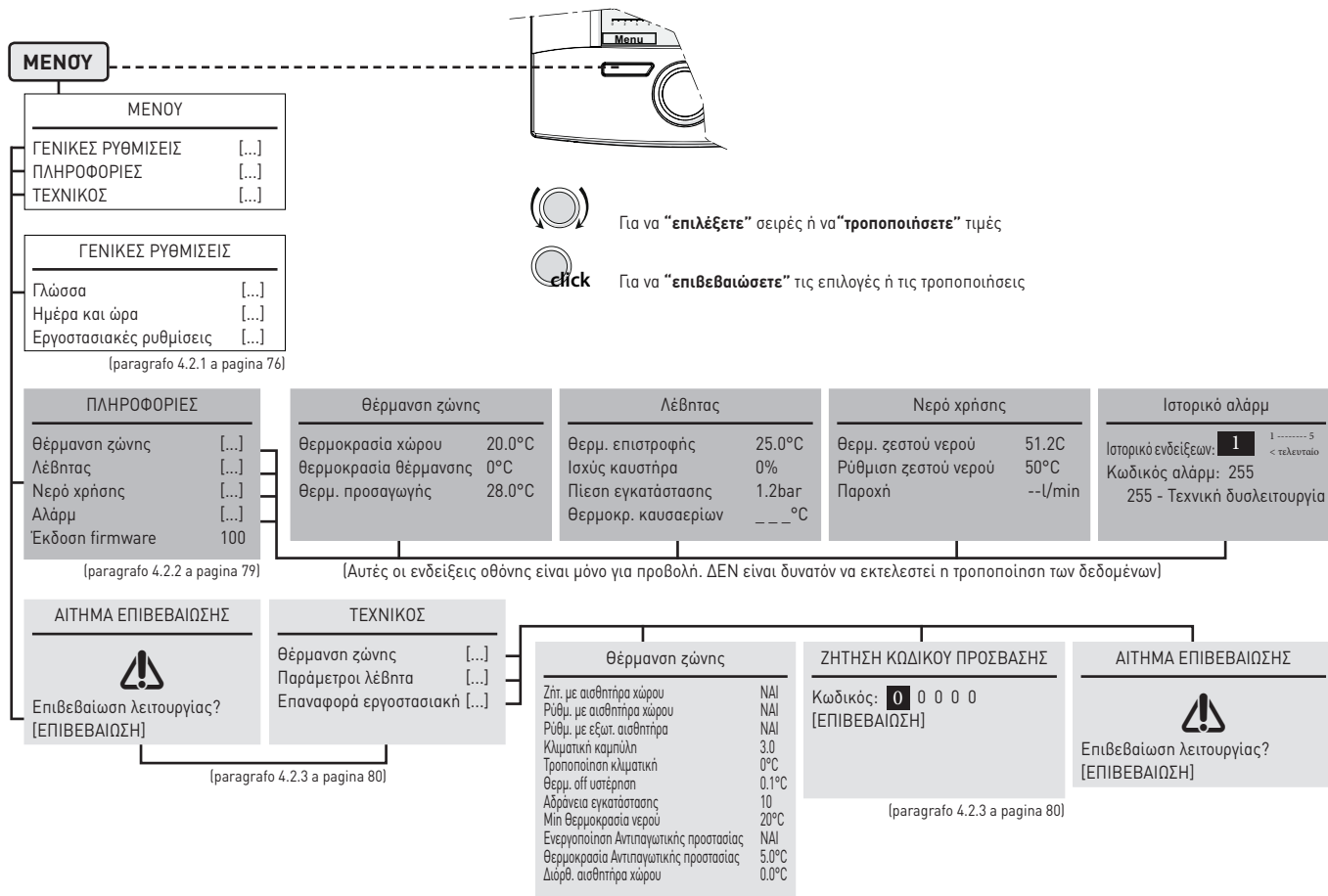

4.3.5 Τεχνικές διευκρινίσεις

Ζήτ. με αισθητήρα χώρου

Ρύθμιση ΝΑΙ: η ζήτηση θερμότητας της εγκατάστασης θέρμανσης πραγματοποιείται μόνον εάν η θερμοκρασία χώρου είναι μικρότερη από την επιθυμητή θερμοκρασία χώρου.

ΡΥΘΜΙΣΗ ΟΧΙ: η ζήτηση θερμότητας της εγκατάστασης θέρμανσης υπάρχει σταθερά στις λειτουργίες “Χειροκίνητο” και “ΘΕΡΜΟΚΡΑΣΙΑ ΑΝΕΣΗΣ ΑΥΤΟ”. Στις άλλες λειτουργίες η ζήτηση αυτή δεν υπάρχει.

Ρύθμ. με αισθητήρα χώρου

Ρύθμιση ΝΑΙ: η θερμοκρασία προσαγωγής ρυθμίζεται ανάλογα με την απόκλιση ανάμεσα στην πραγματική θερμοκρασία χώρου, η οποία μετριέται από τον εσωτερικό αισθητήρα της διάταξης, και την θερμοκρασία χώρου που έχει προγραμματιστεί

Ρύθμιση ΟΧΙ: η θερμοκρασία προσαγωγής θα διατηρηθεί σταθερή στο μέγιστο επιτρεπτό, κατά τη διάρκεια όλων των περιόδων ζήτησης (διαχείριση με υστέρηση).

Ρύθμ. με εξωτ. αισθητήρα

Ρύθμιση ΝΑΙ: η μέγιστη θερμοκρασία προσαγωγής (και η ρυθμιζόμενη εάν είναι ενεργοποιημένη η ρύθμιση με αισθητήρα χώρου) ρυθμίζεται ανάλογα με την τιμή της εξωτερικής θερμοκρασίας (εάν υπάρχει ο εξωτερικός αισθητήρας), λαμβάνοντας υπόψη και τις τιμές που έχουν καθοριστεί για την Κλιματική καμπύλη και το σχετικό Offset.

Κλιματική καμπύλη

Κλίση της επιλεγόμενης κλιματικής καμπύλης, που χρησιμοποιείται για τη ρύθμιση της θερμοκρασίας προσαγωγής σε συνάρτηση με την εξωτερική θερμοκρασία. Τα κατώτερα και ανώτερα όρια των καμπυλών εξαρτώνται από τα όρια προσαγωγής του λέβητα.

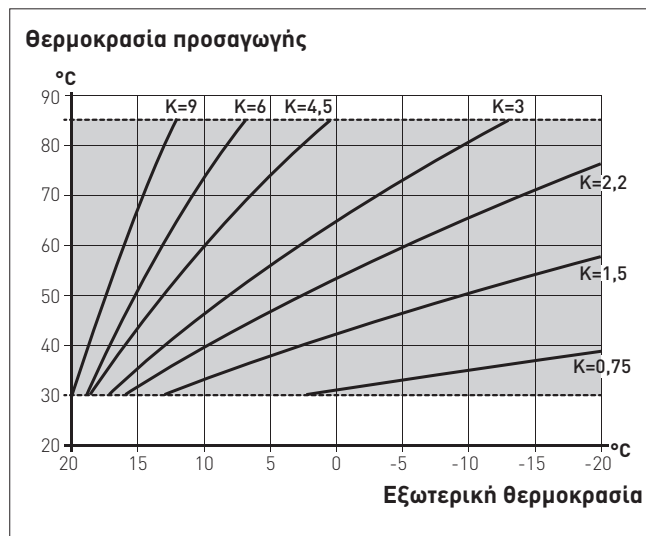

Τροποποίηση κλιματική

Είναι η κάθετη μετατόπιση της κλιματικής καμπύλης, με την οποία διορθώνεται η θερμοκρασία προσαγωγής που έχει υπολογιστεί.

Θερμοκρασία off υστέρηση

Είναι η τιμή που προστίθεται στη θερμοκρασία χώρου, πάνω από την οποία η συσκευή σβήνει τη ζήτηση, αποκλειστικά κατά τη διάρκεια της ρύθμισης με υστέρηση (ρύθμιση με απενεργοποιημένο αισθητήρα χώρου, αλλά με ενεργοποιημένη χρήση αισθητήρα χώρου).

Αδράνεια εγκατάστασης

Είναι μία παράμετρος που ρυθμίζει την ταχύτητα αντίδρασης του αλγορίθμου ρύθμισης, που συνδυάζεται με την αδράνεια ή τη διατάση και τον τύπο του κτιρίου και του συστήματος θέρμανσης.

Μin θερμοκρασίας νερού

Είναι το κατώτερο όριο της θερμοκρασίας προσαγωγής που έχει υπολογιστεί (χρήσιμη σε περίπτωση εγκαταστάσεων με χαμηλές αποδόσεις σε χαμηλές υπολογιζόμενες θερμοκρασίες).

Ενεργοποίηση αντιπαγωγτικής προστασίας

Ρύθμιση NAI: ενεργοποίηση του προγράμματος αντιπαγωγτικής προστασίας

Ρύθμιση ΟΧΙ: η θέρμανση θα διατηρηθεί σβηστή κατά τη διάρκεια των λειτουργιών OFF, ΚΑΛΟΚΑΙΡΙ και κατά τις περιόδους Οικονομίας στη λειτουργία AUTO εάν ο αισθητήρας χώρου είναι απενεργοποιημένος.

Θερμοκρασία αντιπαγωγτικής προστασίας

Είναι η θερμοκρασία χώρου (αντιπαγωγτική), κάτω από την οποία η συσκευή εκτελεί μία ζήτηση θέρμανσης στην ελάχιστη θερμοκρασία θέρμανσης. Η ζήτηση διατηρείται ενεργή μέχρις ότου η θερμοκρασία χώρου υπερβεί την τιμή “αντιπαγωγτικής προστασίας + 0.6°C που έχει ρυθμιστεί”.

Διόρθ. αισθητήρα χώρου

Είναι η τιμή που χρησιμοποιείται για τη διόρθωση της ανάγνωσης της θερμοκρασίας χώρου, από την πλευρά του αισθητήρα που βρίσκεται μέσα στη συσκευή.

4.3 Ρυθμίσεις από κουμπι ΤΡΟΠΟΣ

Από την “κύρια ένδειξη οθόνης”

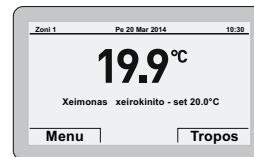

- Πατήστε το κουμπι **Τρόπος** για να μπειτε στη βιντεοσελίδα επιλογής “**Τρόποι λειτουργίας**”. Θα επισημανθεί ένας από τους τρεις Τρόπους λειτουργίας (π.χ. “Χειμώνας”)

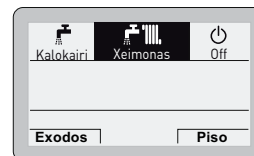

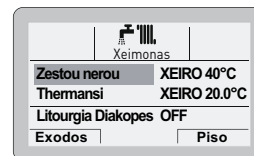

- Πατήστε το encoder **click** για να επιβεβαιώσετε τη “**Λειτουργία**” που επισημαίνεται τονισμένη και για να μπειτε στις “**σειρές**”





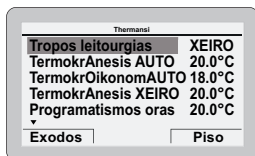

- Γυρίστε το encoder για να επιλέξετε “**θέρμανση**”

- Πατήστε το encoder  για να επιβεβαιώσετε “**Θέρμανση**” και να μπειτε στις “**σειρές**”

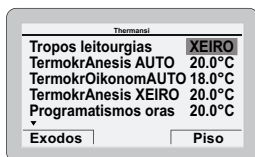

- Πατήστε το encoder  για να επιβεβαιώσετε τη “**Σειρά**” που είναι τονισμένη και να μπειτε στην περιοχή που θα τροποποιήσετε



- Γυρίστε το encoder  για να τροποποιήσετε το “**δεδομένο/τιμή**”, στο επιτρεπτό πεδίο (π.χ. ΧΕΙΡΟ - AUTO - OFF)
- Πατήστε το encoder  για να επιβεβαιώσετε την ενδεχόμενη τροποποίηση που έχετε κάνει και να επιστρέψετε στην σειρά “**Τρόπος λειτουργίας**”
- Γυρίστε το encoder  για να επιλέξετε μία άλλη “**σειρά**” (π.χ. **Προγραμματισμός ώρας**)

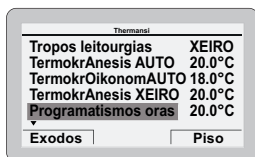



4.3.1 Προγραμματισμός ώρας

Το Απομακρυσμένο Χειριστήριο **Sime HOME** επιτρέπει τη ρύθμιση το ανώτερο τεσσάρων ζωνών ωραρίου καθημερινά.

Κατά τη διάρκεια της προγραμματισμένης ζώνης ωραρίου ο λέβητας λειτουργεί στη λειτουργία θέρμανσης ΑΝΕΣΗ και εκτός της προγραμματισμένης ζώνης ωραρίου ο λέβητας λειτουργεί στη λειτουργία θέρμανσης ΟΙΚΟΝΟΜΙΑ,

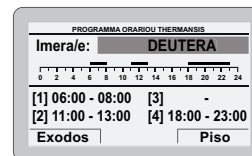
- Πατήστε το encoder  για να επιβεβαιώσετε “**Προγραμματισμός ώρας**” και να μπειτε στην περιοχή που θέλετε να τροποποιήσετε



- Γυρίστε το encoder  για να επιλέξετε τις “**Μεμονωμένες Ημέρες**” ή τα “**Γκρουπ ημερών**”
- Πατήστε το encoder  για να επιβεβαιώσετε την επιλογή που προτιμάτε και να μπειτε στο πρώτο “**ρυθμισμό ωράριο**” [1]

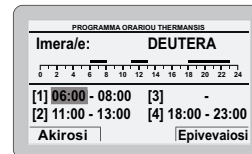

- Γυρίστε το encoder  για να τροποποιήσετε το “**δεδομένο/τιμή**” σύμφωνα με την επιθυμητή ώρα

- Πατήστε το encoder για να επιβεβαιώσετε την τροποποίηση και να περάσετε στο επόμενο **“δεδομένο/τιμή”** [2]



- Συνεχίστε με τον ίδιο τρόπο μέχρι να ολοκληρώσετε τις απαραίτητες τροποποιήσεις για κάθε ημέρα της εβδομάδας ή για τα γκρουπ ημερών.

ΣΗΜΕΙΩΣΗ: Ο τρόπος χειρισμού είναι ΚΥΚΛΙΚΟΣ (τύπου “καρουζέλ”) στη συνέχεια προχωρήστε ΠΑΝΤΑ ΜΠΡΟΣΤΑ, ακόμη και σε περίπτωση σφάλματος.



ΠΡΟΕΙΔΟΠΟΙΗΣΗ

Σε περίπτωση που ΔΕΝ επιθυμείτε να χρησιμοποιήσετε μια ζώνη ωραρίου, είναι απαραίτητο να ρυθμίσετε τα ωράρια έναρξης και τέλους, της συγκεκριμένης ζώνης, στην ίδια τιμή (π.χ. [3] 14:00-14:00).

- Αφού ολοκληρωθούν οι τροποποιήσεις πατήστε το κουμπί **Επιβεβαίωση** για να επιστρέψετε στις **“Μεμονωμένες ημέρες”** ή στα **“Γκρουπ ημερών”**
- Πατήστε το κουμπί **Έξοδος** για να επιστρέψετε στην **“κύρια ένδειξη οθόνης”**.



4.3.2 Λειτουργία διακοπές

Η λειτουργία αυτή επιτρέπει την απενεργοποίηση της θέρμανσης και της παραγωγής ζεστού νερού χρήσης κατά την περίοδο των διακοπών που έχει **“ρυθμιστεί και ενεργοποιηθεί”** κατά τη διάρκεια της οποίας θα μπορεί να είναι ενεργή η λειτουργία αντιπαγωτικής προστασίας (εάν έχει ρυθμιστεί).

Για να ρυθμίσετε τη λειτουργία διακοπές, από την **“κύρια ένδειξη οθόνης”**:

- Πατήστε το κουμπί **Τρόπος**.
- Πατήστε το encoder για να επιβεβαιώσετε έναν τρόπο λειτουργίας **Καλοκαίρι** ή **Χειμώνας**.
- Γυρίστε το encoder για να επιλέξετε **“Λειτουργία διακοπές”**

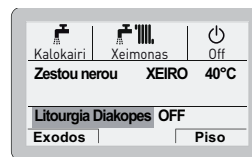



- Πατήστε το encoder για να επιβεβαιώσετε **“Λειτουργία διακοπές”** και να μπείτε στην περιοχή που μπορείτε να τροποποιήσετε



- Γυρίστε το encoder για να τροποποιήσετε το **“δεδομένο/τιμή”** που θα τονιστεί.

- Πατήστε το encoder  για να επιβεβαιώσετε την τροποποίηση και να περάσετε στο “**δεδομένο/τιμή**” που ακολουθεί



- Γυρίστε το encoder  για να τροποποιήσετε το “**δεδομένο/τιμή**” ανάλογα με την ημέρα έναρξης των διακοπών
- Πατήστε το encoder  για να επιβεβαιώσετε την τροποποίηση και να περάσετε στο “**δεδομένο/τιμή**” που ακολουθεί
- Συνεχίστε με τον ίδιο τρόπο μέχρι να ολοκληρώσετε τις απαραίτητες τροποποιήσεις

ΣΗΜΕΙΩΣΗ: Ο τρόπος χειρισμού είναι ΚΥΚΛΙΚΟΣ (τύπου “καρουζέλ”) στη συνέχεια προχωρήστε ΠΑΝΤΑ ΜΠΡΟΣΤΑ, ακόμη και σε περίπτωση σφάλματος.

- Αφού ολοκληρωθούν οι τροποποιήσεις πατήστε το κουμπι **Επιβεβαίωση** για να επιστρέψετε στην ένδειξη “**Λειτουργία διακοπές**”
- Πατήστε το κουμπι **Έξοδος** για να επιστρέψετε στην “**κύρια ένδειξη οθόνης**”.



4.3.3 Επισήμανση δυσλειτουργίας

Σε περίπτωση που παρουσιαστεί μία δυσλειτουργία θα εμφανιστεί η ένδειξη οθόνης “**Δυσλειτουργία**” στη θέση της “**κύριας ένδειξης οθόνης**”. Για τους κύριους κωδικούς δυσλειτουργίας προβάλλεται και μία σύντομη περιγραφή.

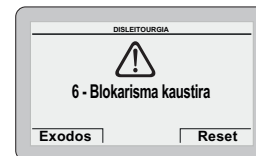
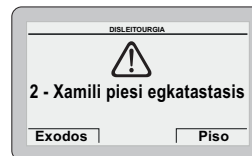

Ο τύπος δυσλειτουργίας μπορεί να είναι **παροδικός** (περιστασιακός) ή **εμπλοκής**.

Για να αποκαταστήσετε τις συνθήκες κανονικής λειτουργίας:

- στην πρώτη περίπτωση αρκεί να εξαλείψετε την αιτία της δυσλειτουργίας
- στη δεύτερη περίπτωση είναι απαραίτητο να εξαλείψετε την αιτία της δυσλειτουργίας και στη συνέχεια να πατήσετε το κουμπι **Reset**.

Στην περίπτωση **απουσίας νερού στην εγκατάσταση ή χαμηλής πίεσης νερού εγκατάστασης** θα ζητηθεί να γεμίσετε την εγκατάσταση και στη συνέχεια να πατήσετε το κουμπι **Επιβεβαίωση** αντί του **Reset**.

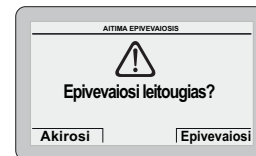
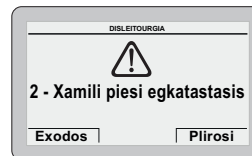

Κωδικός αλάρμ	Δυσλειτουργία	Περιγραφή δυσλειτουργίας
1	Ασφάλεια καυσαερίων	Επέμβαση θερμοστάτη καυσαερίων ή Επέμβαση αισθητήρα πιεσοστάτη αέρα
2	Χαμηλή πίεση εγκατάστασης	Χαμηλή πίεση νερού εγκατάστασης
3	Υψηλή πίεση εγκατάστασης	Υψηλή πίεση νερού εγκατάστασης
6	Μπλοκάρισμα καυστήρα	Απουσία ανίχνευσης φλόγας
7	Υπερθέρμανση	Επέμβαση θερμοστάτη ασφαλείας.
		Επέμβαση διπλού αισθητήρα CH
9	Απουσία κυκλοφορίας	Απουσία κυκλοφορίας νερού εγκατάστασης
13	Υπερθέρμανση καυσαερίων	Επέμβαση αισθητήρα καυσαερίων
20	Υπερθέρμανση ζώνης 1	Δυσλειτουργία επέμβασης θερμοστάτη ασφαλείας ζώνης mix 1
22	Υπερθέρμανση ζώνης 2	Δυσλειτουργία επέμβασης θερμοστάτη ασφαλείας ζώνης mix 2
42	Δυσλειτουργία πλήκτρων	Πάτημα πλήκτρων
Άλλοι	Τεχνική δυσλειτουργία	...

4.3.4 Γρήγορες ρυθμίσεις

Ο Χρήστης, χρησιμοποιώντας το encoder, μπορεί να εκτελέσει τις ακόλουθες γρήγορες ρυθμίσεις:

- απ' ευθείας τροποποίηση της **“ρύθμισης ζεστού νερού”** στη λειτουργία ΚΑΛΟΚΑΙΡΙ
- απ' ευθείας τροποποίηση της **“ρύθμισης θερμοκρασίας χώρου”** στη λειτουργία ΧΕΙΜΩΝΑΣ.

Και στις δύο περιπτώσεις, από την **“κύρια ένδειξη οθόνης”**:

- Πατήστε το encoder  για να προβάλλετε την τιμή της **ρύθμισης** που έχει καθοριστεί



- Γυρίστε το encoder  για να ρυθμίσετε τη νέα **“τιμή ρύθμισης”**
- Πατήστε το κουμπί **Επιβεβαίωση** για να ολοκληρώσετε την τροποποίηση και να επιστρέψετε στην **“κύρια ένδειξη οθόνης”**.



ΣΗΜΑΝΤΙΚΟ ΓΙΑ ΤΗ ΘΕΡΜΟΚΡΑΣΙΑ ΧΩΡΟΥ

Η έννοια των ενδείξεων στην οθόνη είναι η ακόλουθη:

Χειροκίνητο προσωρινός: ο **“τρόπος λειτουργίας”** στη θέρμανση είναι ρυθμισμένος στο AUTO και η τιμή της ρύθμισης που εμφανίζεται στην οθόνη θα ισχύει μέχρι την επόμενη αλλαγή ζώνης ωραρίου (αυτόματη ρύθμιση θερμοκρασίας)

Χειροκίνητο: ο **“τρόπος λειτουργίας”** στη θέρμανση είναι ρυθμισμένος στο ΧΕΙΡΟ και η τιμή ρύθμισης που εμφανίζεται στην οθόνη θα έχει μόνιμη ισχύ.

4.4 Πλοήγηση από κουμπί ΤΡΟΠΟΣ

ΤΡΟΠΟΣ

Καλοκαίρι	Χειμώνας	Off

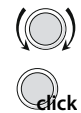
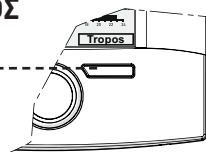

Για να “**επιλέξετε**” σειρές ή να “**τροποποιήσετε**” τιμές

Για να “**επιβεβαιώσετε**” τις επιλογές ή τις τροποποιήσεις

Καλοκαίρι		
Ζεστό νερό	ΧΕΙΡΟ	50°C
Λειτουργία διακοπές	OFF	

Ζεστό νερό

Τρόπος λειτουργίας	ΧΕΙΡΟ
Ρύθμιση ζεστού νερού	50°C

ΠΡΟΓΡΑΜΜΑ ΔΙΑΚΟΠΩΝ

	ΗΜΕΡΑ	ΜΗΝΑΣ	ΧΡΟΝΟΣ	Ώρα
Αρχή:	01	01	2014	07:00
Τέλος:	08	01	2014	07:00
Ενερ/ση Διακοπές: ΟΧΙ				
Ζεστό νερό OFF - Θέρμ. Off (αντιπαγωγ.ενεργή)				

(paragrafo 4.3.2 a pagina 86)

	Χειμώνας	
Ζεστό νερό	ΧΕΙΡΟ	50°C
Θέρμανση	ΧΕΙΡΟ	20.0°C
Λειτουργία διακοπές	OFF	

Ζεστό νερό

Τρόπος λειτουργίας	ΧΕΙΡΟ
Ρύθμιση ζεστού νερού	50°C

Θέρμανση

Τρόπος λειτουργίας	ΧΕΙΡΟ
Θερμοκρ. Άνεσης ΑΥΤΟ	20.0°C
Θερμοκρ. Οικονομ. ΑΥΤΟ	18.0°C
Θερμοκρ. Άνεσης ΧΕΙΡΟ	20.0°C
Προγραμματισμός ώρας	[...]
Μαχ Θερμοκρ. Θέρμαν.	80°C

ΠΡΟΓΡΑΜΜΑ ΔΙΑΚΟΠΩΝ

	ΗΜΕΡΑ	ΜΗΝΑΣ	ΧΡΟΝΟΣ	Ώρα
Αρχή:	01	01	2014	07:00
Τέλος:	08	01	2014	07:00
Ενερ/ση Διακοπές: ΟΧΙ				
Ζεστό νερό OFF - Θέρμ. Off (αντιπαγωγ.ενεργή)				

(paragrafo 4.3.2 a pagina 86)

		OFF

ΠΡΟΓΡΑΜΜΑ ΩΡΑΡΙΟΥ ΘΕΡΜΑΝΣΗΣ

Ημέρα/ες: **ΔΕΥΤΕΡΑ**

0	2	4	6	8	10	12	14	16	18	20	22	24
[1]	04:00-08:00											
[2]										12:00-14:00		
[3]												16:00-18:15
[4]												20:30-22:30

(paragrafo 4.3.1 a pagina 85)



Fonderie Sime S.p.A - Via Garbo, 27 - 37045 Legnago (Vr)
Tel. +39 0442 631111 - Fax +39 0442 631292 - www.sime.it

Fonderie SIME SpA si riserva di variare in qualunque momento e senza preavviso i propri prodotti
nell'intento di migliorarli senza pregiudicarne le caratteristiche essenziali.

Fonderie SIME SpA reserves the right to make changes at any time without prior notice in order to improve its products
without compromising the essential characteristics.

Fonderie SIME SpA se reserva la facultad de modificar sus productos en cualquier momento y sin previo aviso,
con el objetivo de mejorarlos sin perjudicar sus características básicas.

Η Fonderie SIME SpA διατηρεί το δικαίωμα να μεταβάλλει οποιαδήποτε στιγμή και χωρίς προειδοποίηση τα προϊόντα
της με σκοπό τη βελτίωση αυτών χωρίς να επηρεαστούν τα βασικά χαρακτηριστικά.