

Telecomando AMK P – AMS P – AMC P

IT ISTRUZIONI PER L'UTENTE

RIELLO

Gentile Cliente,

La ringraziamo per aver preferito un prodotto **RIELLO**, un apparecchio innovativo e di qualità che Le assicurerà benessere per lungo tempo. Con questo libretto desideriamo fornirle le informazioni che riteniamo necessarie per un corretto e più facile utilizzo. Rinnovati ringraziamenti.

RIELLO

CONFORMITÀ

Le pompe di calore **RIELLO AMK P – AMS P – AMC P** sono conformi alle Direttive Europee:

- Direttiva Bassa Tensione 2014/35/UE
- Direttiva Compatibilità Elettromagnetica 2014/30/UE
- Direttiva RoHS 2011/65/UE
- Direttiva ErP 2009/125/CE e regolamento 2012/206/CE
- Direttiva RAEE 2012/19/UE
- Regolamento f-Gas 2014/517/UE



INDICE GENERALE

1	GENERALITÀ	<i>p. 4</i>		
1.1	Avvertenze generali	<i>p. 4</i>		
1.2	Regole fondamentali di sicurezza	<i>p. 4</i>		
1.3	Consigli per il risparmio energetico	<i>p. 4</i>		
1.4	AMK P	<i>p. 5</i>		
1.4.1	Descrizione dell'apparecchio	<i>p. 5</i>		
1.4.2	Dispositivi di sicurezza e regolazione	<i>p. 5</i>		
1.4.3	Identificazione	<i>p. 5</i>		
1.4.4	Struttura	<i>p. 5</i>		
	Display dell'unità	<i>p. 6</i>		
1.5	AMS P	<i>p. 6</i>		
1.5.1	Descrizione dell'apparecchio	<i>p. 6</i>		
1.5.2	Dispositivi di sicurezza e regolazione	<i>p. 6</i>		
1.5.3	Identificazione	<i>p. 6</i>		
1.5.4	Struttura	<i>p. 7</i>		
	Display dell'unità	<i>p. 7</i>		
1.6	AMC P	<i>p. 7</i>		
1.6.1	Descrizione dell'apparecchio	<i>p. 7</i>		
1.6.2	Dispositivi di sicurezza e regolazione	<i>p. 7</i>		
1.6.3	Identificazione	<i>p. 8</i>		
1.6.4	Struttura	<i>p. 8</i>		
	Display dell'unità	<i>p. 8</i>		
1.7	Telecomando	<i>p. 9</i>		
	Tasti funzionali	<i>p. 9</i>		
	Display del telecomando	<i>p. 10</i>		
2	USO	<i>p. 11</i>		
2.1	Impostazioni iniziali	<i>p. 11</i>		
	Inserimento delle batterie	<i>p. 11</i>		
	Impostazione dell'ora	<i>p. 11</i>		
2.2	Avviamento	<i>p. 11</i>		
2.3	Utilizzo con sportello chiuso	<i>p. 12</i>		
	Modalità Raffreddamento	<i>p. 12</i>		
	Modalità Riscaldamento	<i>p. 12</i>		
	Modalità Deumidificazione	<i>p. 12</i>		
	Modalità Automatica	<i>p. 13</i>		
	Regolazione della velocità di ventilazione	<i>p. 13</i>		
2.4	Utilizzo con sportello aperto	<i>p. 13</i>		
	Funzione Silenzioso	<i>p. 13</i>		
	Funzione Massima potenza	<i>p. 14</i>		
	Deflettore motorizzato verticale	<i>p. 14</i>		
	Deflettore motorizzato orizzontale	<i>p. 14</i>		
	Funzione Fresh	<i>p. 15</i>		
	Funzione Notte	<i>p. 15</i>		
	Funzione Flusso aria indiretto	<i>p. 15</i>		
	Programmazione oraria	<i>p. 15</i>		
	Scelta della scala di misurazione della temperatura	<i>p. 16</i>		
	Blocco dei tasti	<i>p. 16</i>		
2.5	Spegnimento temporaneo	<i>p. 17</i>		
2.6	Spegnimento per lunghi periodi	<i>p. 17</i>		
2.7	Manutenzione	<i>p. 17</i>		
2.8	Pulizia	<i>p. 17</i>		
	AMK P	<i>p. 17</i>		
	AMS P	<i>p. 18</i>		
	AMC P	<i>p. 18</i>		
2.9	Anomalie e soluzioni	<i>p. 19</i>		
	Allarmi	<i>p. 19</i>		
	Anomalie che richiedono l'intervento del Servizio Tecnico di Assistenza	<i>p. 21</i>		
	Rumori comuni durante il funzionamento	<i>p. 21</i>		
3	SMALTIMENTO	<i>p. 22</i>		

In alcune parti del libretto sono utilizzati i simboli:













 **ATTENZIONE** = per azioni che richiedono particolare cautela ed adeguata preparazione.

 **VIETATO** = per azioni che non devono essere assolutamente eseguite.

Questo libretto cod. Doc-0093315 rev. 1 (06/2019) è composto da 24 pagine.

1 GENERALITÀ

1.1 Avvertenze generali

-  Al ricevimento del prodotto assicurarsi dell'integrità e della completezza della fornitura e, in caso di non rispondenza a quanto ordinato, rivolgersi all'Agenzia **RIELLO** che ha venduto l'apparecchio.
-  L'installazione del prodotto deve essere effettuata da impresa abilitata che a fine lavoro rilasci al Proprietario la dichiarazione di conformità di installazione realizzata a regola d'arte cioè in ottemperanza alle Norme vigenti Nazionali e Locali ed alle indicazioni fornite da **RIELLO** nel libretto istruzioni a corredo dell'apparecchio.
-  Il prodotto deve essere destinato all'uso previsto da **RIELLO** per il quale è stato espressamente realizzato. È esclusa qualsiasi responsabilità contrattuale ed extracontrattuale di **RIELLO** per danni causati a persone, animali o cose, da errori d'installazione, di regolazione, di manutenzione e da usi impropri.
-  Durante i temporali posizionare l'interruttore generale dell'impianto su "spento".
-  Evitare che il locale rimanga chiuso a lungo. Periodicamente aprire le finestre per assicurare un corretto ricambio d'aria.
-  Una temperatura troppo bassa è dannosa alla salute e costituisce un inutile spreco di energia. Evitare il contatto diretto con il flusso dell'aria per un periodo prolungato.
-  Mantenere ordinata e pulita l'area attorno alle unità e non ostruire l'ingresso e l'uscita dell'aria.
-  Rispettare le leggi in vigore nel Paese in cui viene installata la macchina, relativamente all'uso e allo smaltimento dell'imballo, dei prodotti impiegati per pulizia e manutenzione, e per la gestione del fine vita dell'unità.
-  Gli interventi di riparazione o manutenzione devono essere eseguiti dal Servizio Tecnico **RIELLO**, secondo quanto previsto nella presente pubblicazione. Non modificare o manomettere l'apparecchio in quanto si possono creare situazioni di pericolo ed il costruttore dell'apparecchio non sarà responsabile di eventuali danni provocati.
-  In caso di funzionamento anomalo, o fuoriuscite di fluidi, posizionare l'interruttore generale dell'impianto su "spento". Chiamare con sollecitudine il Servizio Tecnico **RIELLO** di zona e non intervenire personalmente sull'apparecchio.
-  Eventuali perdite di gas all'interno dei locali possono generare gas tossici se in contatto con fiamme libere o corpi ad alta temperatura, in caso di perdita di refrigerante ventilare abbondantemente il locale.
-  Non collocare oggetti infiammabili (bombolette spray) nel raggio di 1 metro dall'espulsione dell'aria.
-  In base alla Normativa UE n. 517/2014 su determinati gas fluorurati ad effetto serra, è obbligatorio indicare la quantità totale di refrigerante presente nel sistema installato. Tale informazione è presente nella targa tecnica dell'unità.

 Questa unità contiene gas fluorurati a effetto serra coperti dal Protocollo di Kyoto. Le operazioni di manutenzione e smaltimento devono essere eseguite solamente da personale qualificato.









 Il gas refrigerante R32 è leggermente infiammabile ed inodore.

 In caso di trasferimento dell'unità rivolgersi al Servizio Tecnico **RIELLO**.

 Questo libretto è parte integrante dell'apparecchio e di conseguenza deve essere conservato con cura e lo dovrà SEMPRE accompagnare anche in caso di sua cessione ad altro Proprietario o Utente oppure di un trasferimento su un altro impianto. In caso di danneggiamento o smarrimento richiederne un altro esemplare al Servizio Tecnico **RIELLO** di Zona.

1.2 Regole fondamentali di sicurezza

Ricordiamo che l'utilizzo di prodotti che impiegano energia elettrica comporta l'osservanza di alcune regole fondamentali di sicurezza quali:

-  È vietato l'uso dell'apparecchio ai bambini e alle persone inabili non assistite.
-  È vietato toccare l'apparecchio se si è a piedi nudi e con parti del corpo bagnate.
-  È vietato spruzzare o gettare acqua direttamente sull'apparecchio.
-  È vietato gravare con pesi sull'apparecchio.
-  È vietato assolutamente toccare le alette della batteria, le parti in movimento, interporre tra le stesse o introdurre oggetti appuntiti attraverso le griglie.
-  È vietato qualsiasi intervento di pulizia prima di aver scollegato l'apparecchio dalla rete di alimentazione elettrica posizionando l'interruttore generale dell'impianto su "SPENTO".
-  È vietato modificare i dispositivi di sicurezza o di regolazione senza l'autorizzazione del costruttore.
-  È vietato tirare, staccare, torcere i cavi elettrici fuoriuscenti dall'apparecchio anche se questo è scollegato dalla rete di alimentazione elettrica.
-  È vietato disperdere nell'ambiente e lasciare alla portata dei bambini il materiale dell'imballo in quanto può essere potenziale fonte di pericolo. Deve quindi essere smaltito secondo quanto stabilito dalla legislazione vigente.

1.3 Consigli per il risparmio energetico

 Coprire le finestre con una persiana o una tenda per bloccare l'ingresso della luce del sole aumentando l'effetto di raffreddamento.

 Il mantenimento dell'impostazione della temperatura a un livello moderato contribuisce a risparmiare energia.

Impostazione della temperatura consigliata:

— per il raffreddamento: 26-28 °C

— per il riscaldamento: 20–24 °C

⚠ Mantenere pulito il filtro dell'aria. Filtri dell'aria ostruiti sono causa di funzionamento inefficiente e spreco di energia.

1.4 AMK P

1.4.1 Descrizione dell'apparecchio

RIELLO AMK P è una unità interna per installazione a soffitto, idonea all'utilizzo in applicazioni commerciali in abbinamento all'unità

esterna. Il motore DC del ventilatore, a più velocità, migliora le prestazioni ed il comfort sonoro.

1.4.2 Dispositivi di sicurezza e regolazione

La sicurezza e la regolazione dell'apparecchio sono ottenuti con:

- sensore di temperatura dello scambiatore di calore, che trasmette il valore rilevato al quadro di comando che interviene in caso la temperatura rilevata sia anomala rispetto alla modalità di funzionamento
- sensore di temperatura dell'aria ambiente, che trasmette il valore rilevato al quadro di comando per agire sul funzionamento dell'unità esterna e regolare la temperatura in am-

biente

⚠ La sostituzione dei dispositivi di sicurezza deve essere effettuata dal Servizio Tecnico **RIELLO**, utilizzando esclusivamente componenti originali. Fare riferimento al catalogo ricambi.

⊖ È VIETATO fare funzionare l'apparecchio con i dispositivi di sicurezza in avaria.

1.4.3 Identificazione

L'apparecchio è identificabile attraverso la targa tecnica:

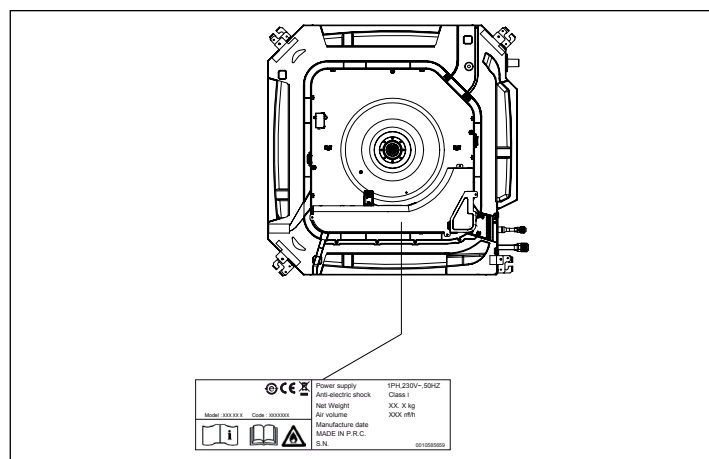

Targa tecnica

Riporta i dati tecnici e prestazionali dell'apparecchio.

⚠ La manomissione, l'asportazione e la mancanza delle targhette di identificazione non permette la sicura identificazione del prodotto attraverso il suo numero di matricola.

1.4.4 Struttura

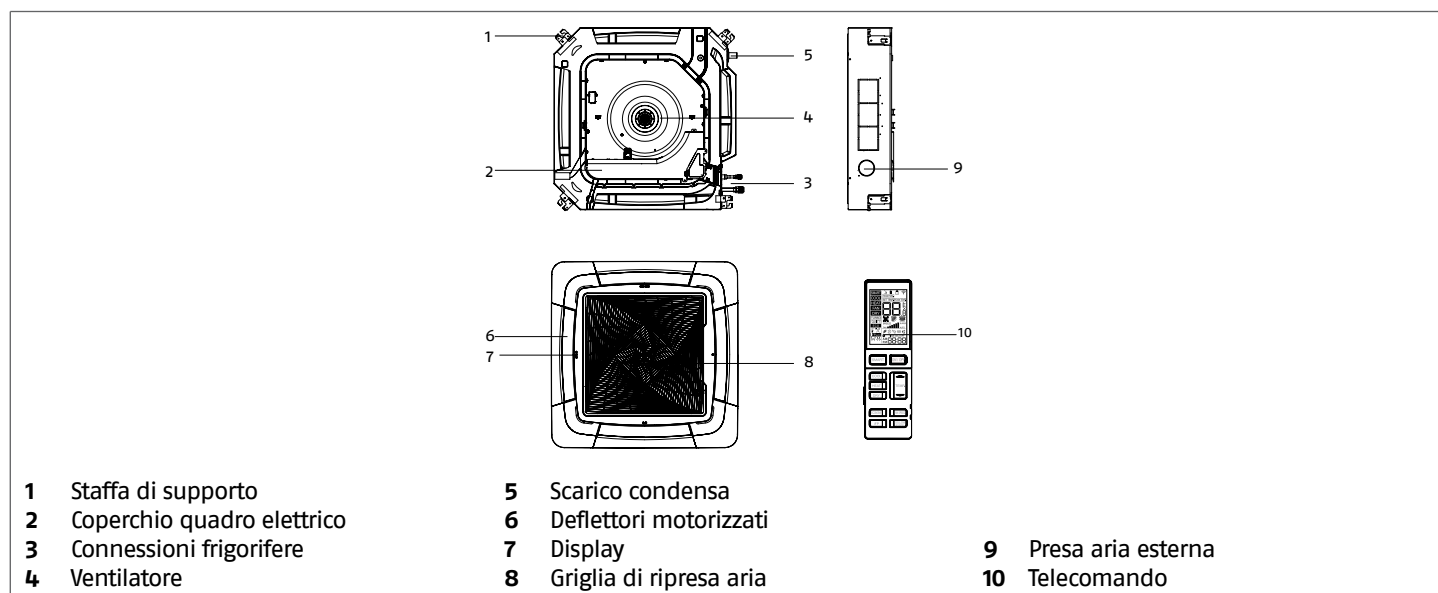

Display dell'unità

Il display a bordo dell'unità visualizza la modalità di funzionamento attiva, la temperatura e gli eventuali allarmi.

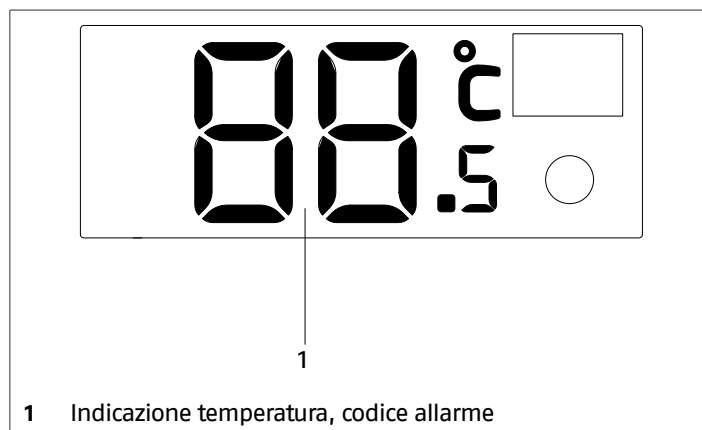
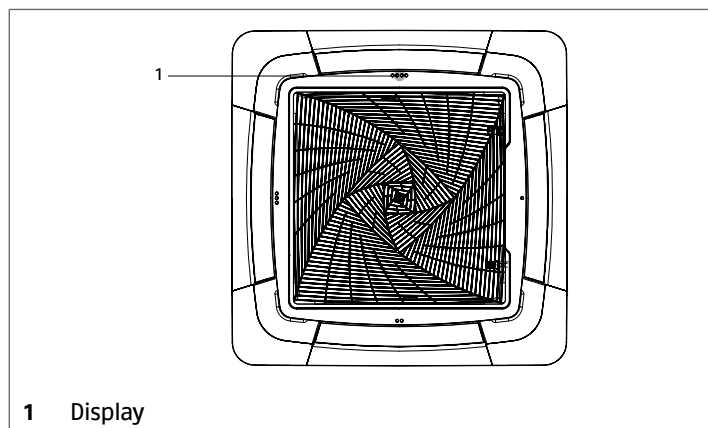

1.5 AMS P

1.5.1 Descrizione dell'apparecchio

RIELLO AMS P è una unità interna per installazione a soffitto e a pavimento, idonea all'utilizzo in applicazioni residenziali o piccolo com-

merciali in abbinamento all'unità esterna. Il motore DC del ventilatore, a più velocità, migliora le prestazioni ed il comfort sonoro.

1.5.2 Dispositivi di sicurezza e regolazione

La sicurezza e la regolazione dell'apparecchio sono ottenuti con:

- sensore di temperatura dello scambiatore di calore, che trasmette il valore rilevato al quadro di comando che interviene in caso la temperatura rilevata sia anomala rispetto alla modalità di funzionamento
- sensore di temperatura dell'aria ambiente, che trasmette il valore rilevato al quadro di comando per agire sul funzionamento dell'unità esterna e regolare la temperatura in am-

biente

⚠ La sostituzione dei dispositivi di sicurezza deve essere effettuata dal Servizio Tecnico **RIELLO**, utilizzando esclusivamente componenti originali. Fare riferimento al catalogo ricambi.

⊘ È VIETATO fare funzionare l'apparecchio con i dispositivi di sicurezza in avaria.

1.5.3 Identificazione

L'apparecchio è identificabile attraverso la targa tecnica:

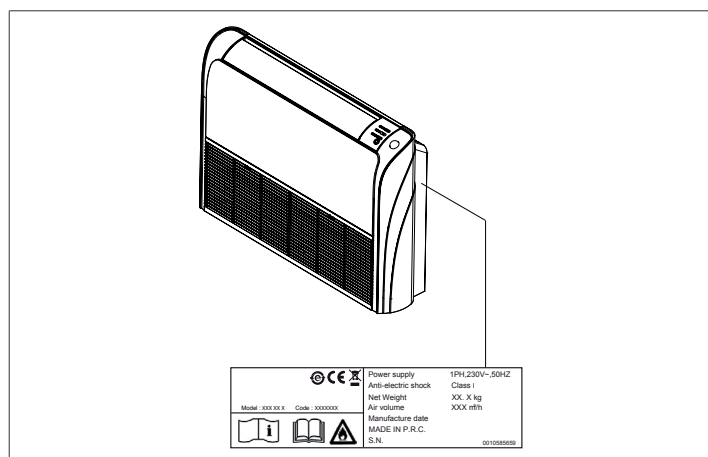

Targa tecnica

Riporta i dati tecnici e prestazionali dell'apparecchio.

⚠ La manomissione, l'asportazione e la mancanza delle targhette di identificazione non permette la sicura identificazione del prodotto attraverso il suo numero di matricola.

1.5.4 Struttura

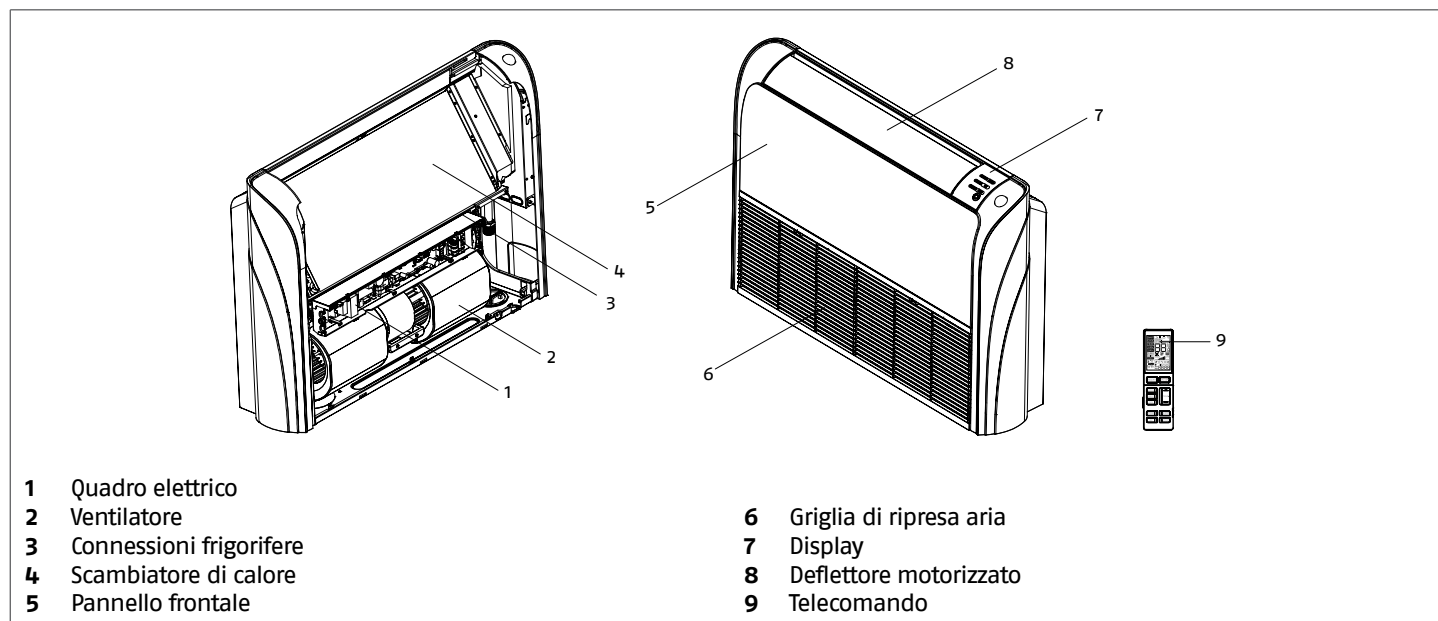

Display dell'unità

Il display a bordo dell'unità visualizza la modalità di funzionamento attiva, la temperatura e gli eventuali allarmi.

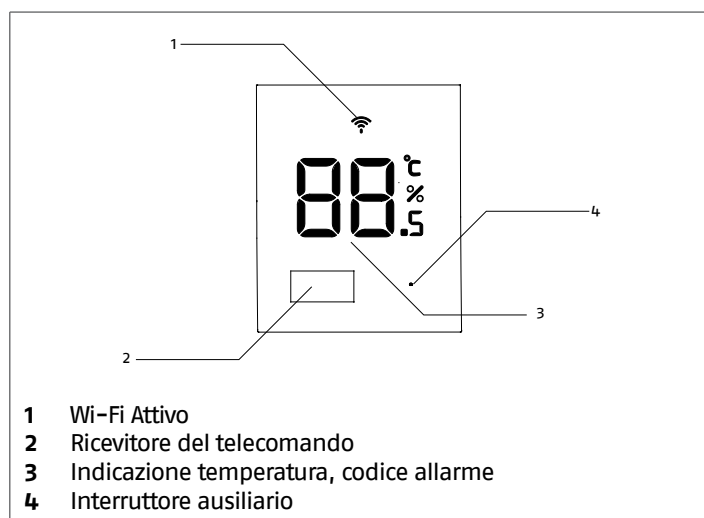
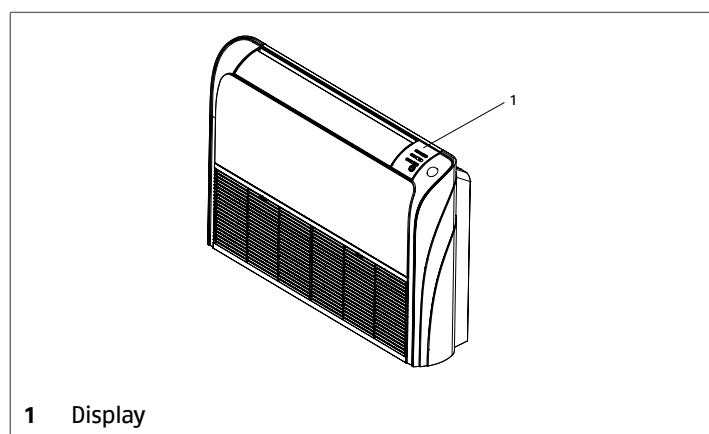

1.6 AMC P

1.6.1 Descrizione dell'apparecchio

RIELLO AMC P è una unità interna per installazione a pavimento, idonea all'utilizzo in applicazioni residenziali o piccolo commerciali in

abbinamento all'unità esterna. Il motore DC del ventilatore, a più velocità, migliora le prestazioni ed il comfort sonoro.

1.6.2 Dispositivi di sicurezza e regolazione

La sicurezza e la regolazione dell'apparecchio sono ottenuti con:

- sensore di temperatura dello scambiatore di calore, che trasmette il valore rilevato al quadro di comando che interviene in caso la temperatura rilevata sia anomala rispetto alla modalità di funzionamento
- sensore di temperatura dell'aria ambiente, che trasmette il valore rilevato al quadro di comando per agire sul funzionamento dell'unità esterna e regolare la temperatura in ambiente

⚠ La sostituzione dei dispositivi di sicurezza deve essere effettuata dal Servizio Tecnico **RIELLO**, utilizzando esclusivamente componenti originali. Fare riferimento al catalogo ricambi.

⊘ È VIETATO fare funzionare l'apparecchio con i dispositivi di sicurezza in avaria.

1.6.3 Identificazione

L'apparecchio è identificabile attraverso la targa tecnica:

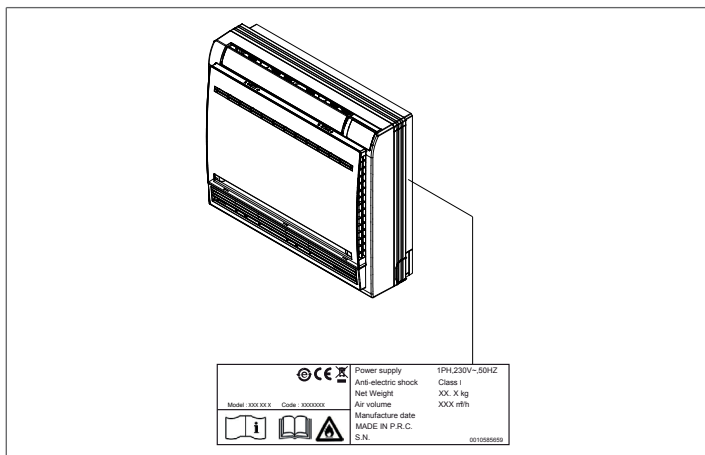

Targa tecnica

Riporta i dati tecnici e prestazionali dell'apparecchio.

⚠ La manomissione, l'asportazione e la mancanza delle targhette di identificazione non permette la sicura identificazione del prodotto attraverso il suo numero di matricola.

1.6.4 Struttura

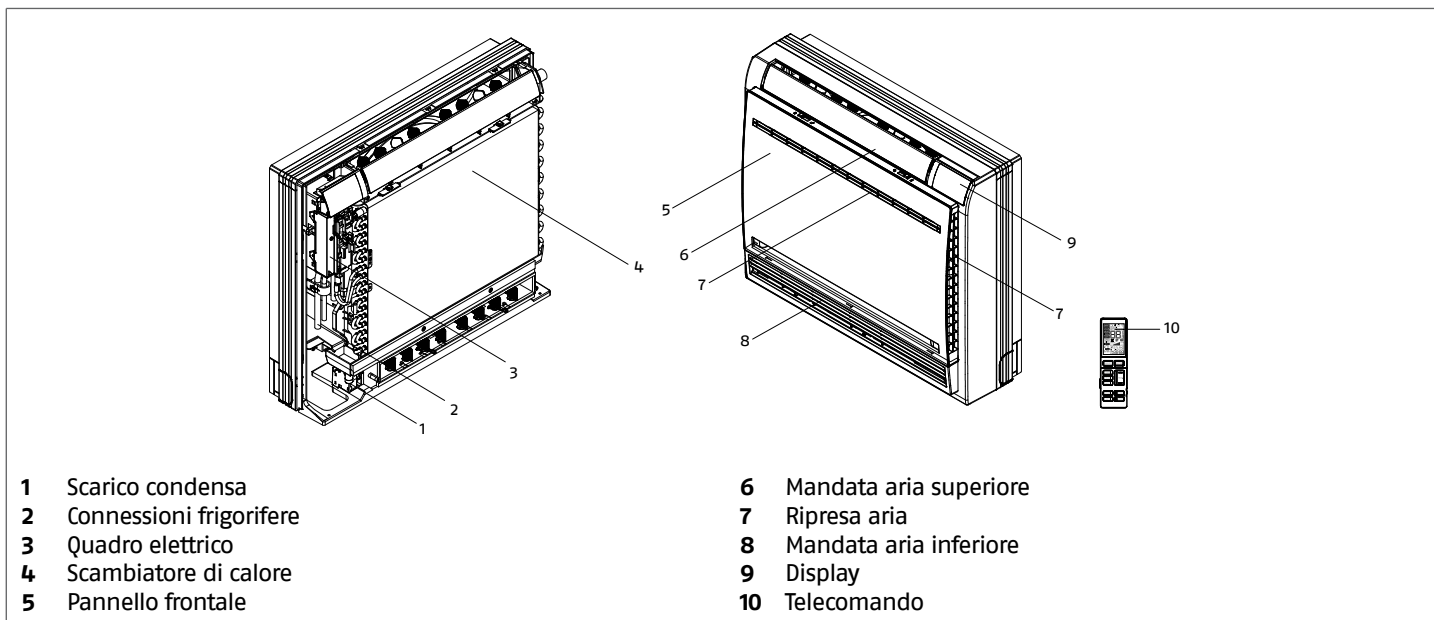

- 1 Scarico condensa
- 2 Connessioni frigorifere
- 3 Quadro elettrico
- 4 Scambiatore di calore
- 5 Pannello frontale

- 6 Mandata aria superiore
- 7 Ripresa aria
- 8 Mandata aria inferiore
- 9 Display
- 10 Telecomando

Display dell'unità

Il display a bordo dell'unità visualizza la modalità di funzionamento attiva, la temperatura e gli eventuali allarmi.

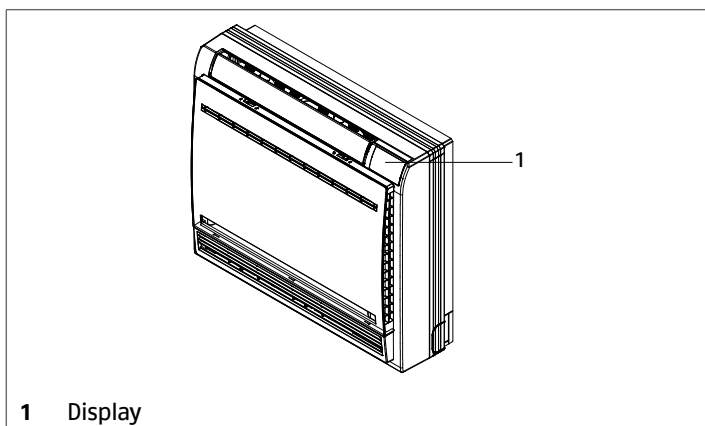

- 1 Display

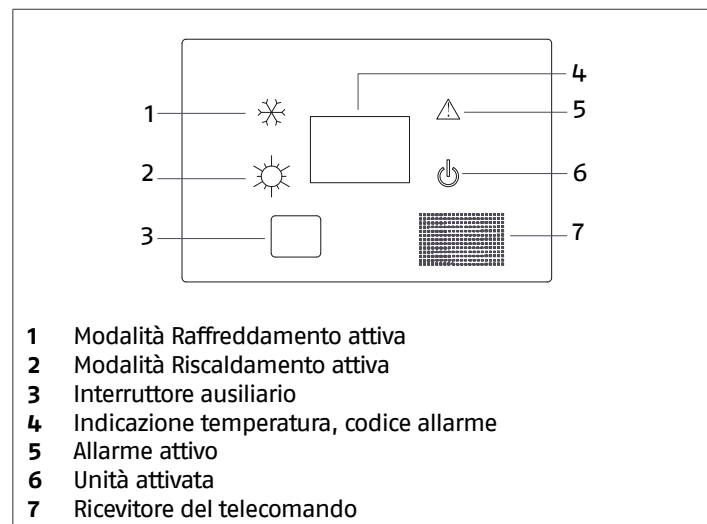

- 1 Modalità Raffreddamento attiva
- 2 Modalità Riscaldamento attiva
- 3 Interruttore ausiliario
- 4 Indicazione temperatura, codice allarme
- 5 Allarme attivo
- 6 Unità attivata
- 7 Ricevitore del telecomando

1.7 Telecomando

Il controllo, la regolazione e la programmazione vengono effettuate con il telecomando a raggi infrarossi.

In base alle temperature rilevate dalle sonde presenti nell'unità interna e da quelle sull'unità esterna, l'elettronica modula il funzionamento dell'apparecchio.

Tasti funzionali

Il telecomando dispone di uno sportello nell'area dei tasti:

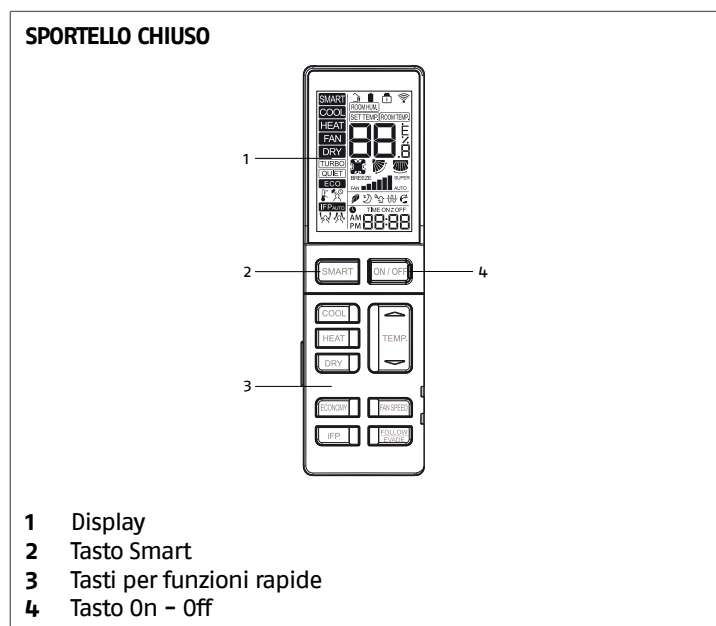

Con lo sportello chiuso è possibile attivare le funzioni rapide come la scelta della modalità di funzionamento e l'impostazione della temperatura desiderata.

⚠ Assicurarsi che lo sportello sia completamente chiuso. In caso contrario i tasti esterni non funzioneranno.

Tasti funzionali con sportello chiuso

- Attiva la modalità Automatica
- Permette l'accensione e lo spegnimento dell'apparecchio
- Attiva la modalità Raffreddamento
- Attiva la modalità Riscaldamento
- Attiva la modalità Deumidificazione
- Aumenta o diminuisce il valore del parametro selezionato
- Attiva la funzione ECO
- Funzione non disponibile
- Seleziona la velocità di ventilazione tra: minima, media, massima e automatica



Funzione non disponibile

SPORTELLLO APERTO

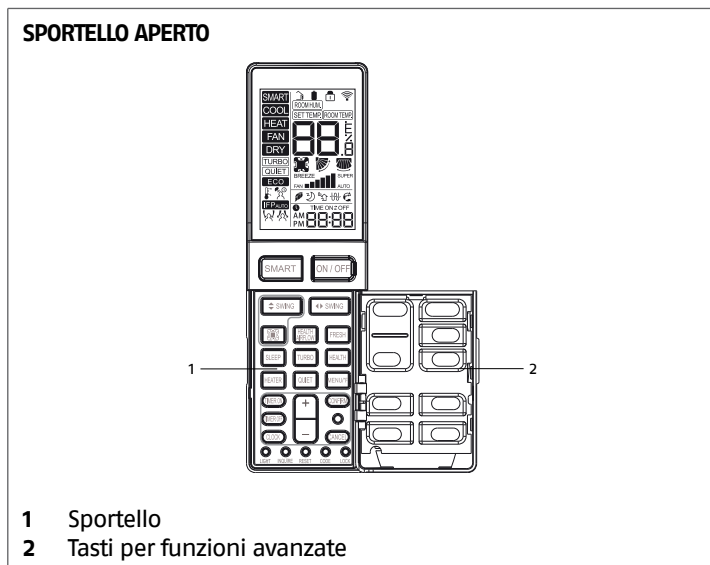

Con lo sportello aperto è possibile accedere alle funzioni avanzate come la programmazione oraria e le impostazioni del deflettore motorizzato.

Tasti funzionali con sportello aperto



Attiva e disattiva il movimento automatico del deflettore orizzontale o lo ferma in una posizione precisa



Attiva e disattiva il movimento automatico del deflettore verticale o lo ferma in una posizione precisa

Funzione non disponibile per unità a Cassetta



Seleziona il deflettore desiderato



Attiva la funzione Flusso aria indiretto



Attiva la funzione Fresh (ventilazione a bassa velocità)

Non disponibile per unità a Pavimento



Attiva la funzione Notte



Attiva la funzione Turbo (ventilazione alla massima velocità)



Funzione non disponibile



Funzione non disponibile



Attiva la funzione Quiet



Modifica la scala dell'unità di misura della temperatura tra Celsius e Fahrenheit



Consente l'accesso alle impostazioni del Timer ON



Consente l'accesso alle impostazioni del Timer OFF









Consente l'accesso alla modifica dell'ora corrente



Aumenta o diminuisce il valore del parametro selezionato



-  Conferma l'impostazione effettuata
-  Cancella l'impostazione effettuata
-  Accende o spegne il display a bordo dell'unità
-  Elaborazione dell'unità interna
-  Premere per riavviare il condizionatore
-  Funzione riservata
-  Blocco tasti del telecomando

Display del telecomando

Nel display del telecomando è possibile visualizzare le impostazioni effettuate e le condizioni climatiche rilevate in ambiente. Il display è retroilluminato e suddiviso in aree omogenee per tipologia di funzione.

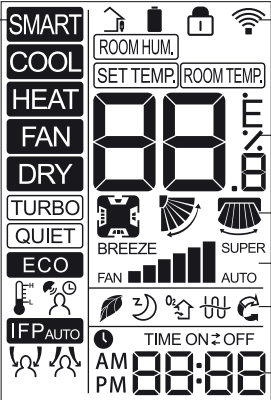



1 Modalità di funzionamento
 2 Impostazioni del Timer
 3 Funzioni
 4 Impostazioni del ventilatore
 5 Impostazioni del deflettore motorizzato
 6 Impostazioni climatiche
 7 Stato del telecomando





Modalità di funzionamento

-  Modalità Automatica attiva
-  Modalità Raffreddamento attiva
-  Modalità Riscaldamento attiva
-  Modalità Ventilazione attiva
-  Modalità Deumidificazione attiva
-  Modalità Turbo attiva
-  Modalità Quiet attiva
-  Modalità Economy attiva
-  Modalità non disponibile





Impostazioni del timer

-  Valore d'impostazione del timer o visualizzazione ora corrente
-  Timer accensione attivo
-  Timer spegnimento attivo



Funzioni

-  Non disponibile
-  Funzione Notte attiva
-  Modalità Fresh attiva
Non disponibile per unità a Pavimento
-  Non disponibile
-  Modalità Health Airflow attiva





Impostazioni del ventilatore

-  Velocità del ventilatore impostata
-  Velocità Quiet attiva
-  Velocità Turbo attiva
-  Velocità Automatica attiva





Impostazioni del deflettore motorizzato

-  Deflettori in funzione
Disponibile solo per unità a Cassette
-  Posizione deflettore orizzontale
-  Posizione deflettore verticale
Non disponibile per unità a Cassette

Impostazioni climatiche

-  1. Valore dell'umidità rilevata in ambiente
-  2. Valore della temperatura desiderata quando si agisce sul tasto 
-  3. Valore della temperatura rilevata in ambiente

Stato del telecomando

-  Trasmissione segnale alla pressione dei tasti
-  Livello di carica delle batterie
-  Tasti del telecomando bloccati
-  Collegamento wifi attivo

2 USO

2.1 Impostazioni iniziali

Il telecomando è stato progettato per consentire un uso semplice anche senza particolari programmazioni.

Per attivarlo è infatti sufficiente inserire le batterie e regolare l'ora corrente.

Inserimento delle batterie

Il telecomando è alimentato con due batterie stilo (AAA 1,5 V) che vanno alloggiare nella sua parte posteriore e protette da un coperchio.

In caso si noti una riduzione della capacità di ricezione o se il display comincia ad oscurarsi, è necessario sostituire le batterie.

Per inserire o sostituire le batterie:

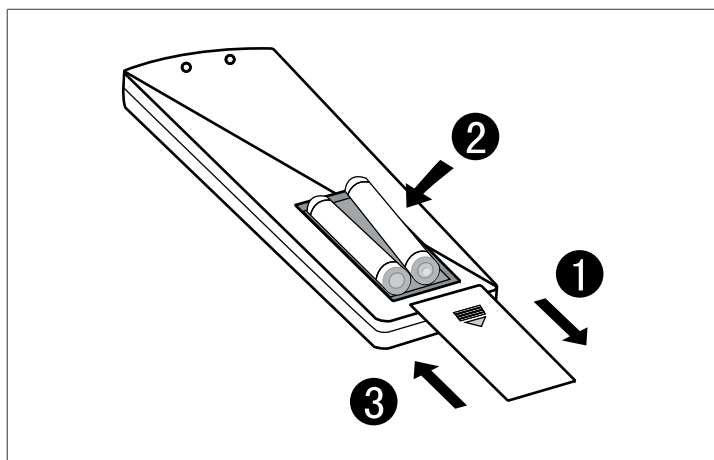

- togliere il coperchio, premendo e sollevando
- se presenti, rimuovere le vecchie batterie
- inserire le batterie nuove rispettando le polarità

⚠ Per la prima installazione, due batterie AAA 1,5V vengono fornite a corredo.

⚠ Non abbinare batterie nuove e vecchie o batterie di tipo diverso.

⚠ Quando vengono tolte le batterie, il telecomando annulla tutte le programmazioni. Dopo aver inserito le nuove batterie è necessario riprogrammarlo.

⚠ Non abbandonare le vecchie batterie ma consegnare e/o depositare negli appositi contenitori presenti nei punti vendita.

Impostazione dell'ora

Prima di utilizzare il telecomando è necessario impostare l'ora corrente:

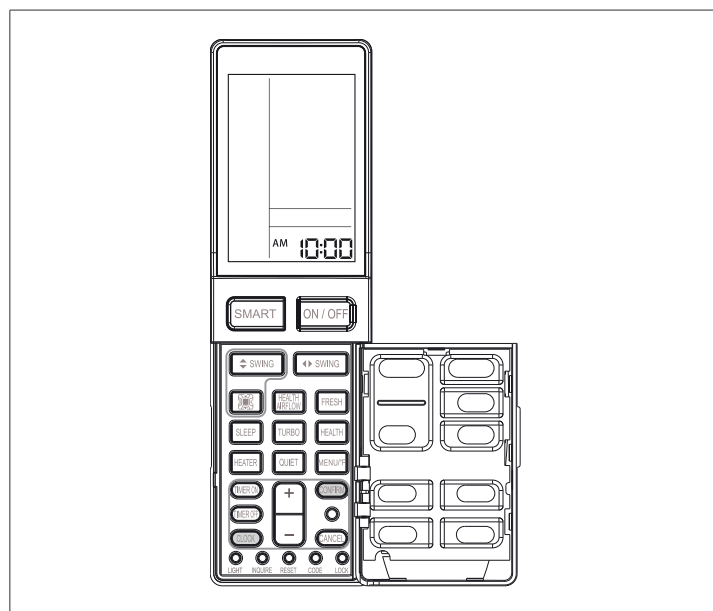

- aprire lo sportello
- premere 
- agire su 
- selezionare l'ora corrente

Ogni pressione cambia il valore di 1 minuto, tenendo premuto il valore cambia rapidamente.

- confermare con 

2.2 Avviamento

Per avviare:

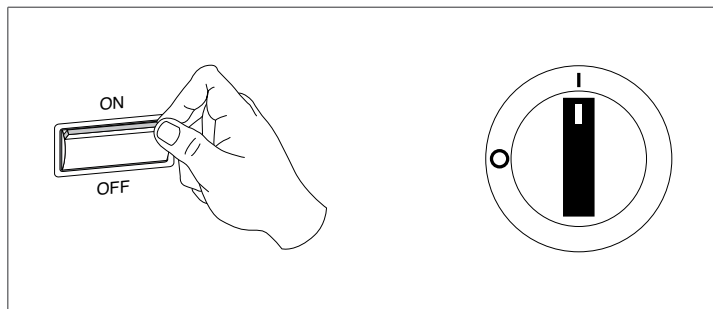

- posizionare l'interruttore generale dell'impianto su "ON"
- premere 

Il display dell'unità si attiva.

⚠ Utilizzare il telecomando entro un raggio d'azione di 7 metri orientandolo verso il ricevitore e assicurandosi che non ci siano ostacoli interposti.

⚠ Il raggio d'azione potrebbe ridursi in presenza di starter elettronici o apparecchi televisivi.

⚠ Non lasciare il telecomando esposto alla luce solare diretta, in prossimità di fonti di calore e proteggerlo dall'acqua e dalla polvere.

A Il telecomando è dotato di batterie tipo AAA 1,5 V da togliere se il climatizzatore non viene utilizzato per periodi superiori a 3 mesi.

A Il compressore si avvia dopo 3 minuti dall'attivazione dell'unità.

2.3 Utilizzo con sportello chiuso

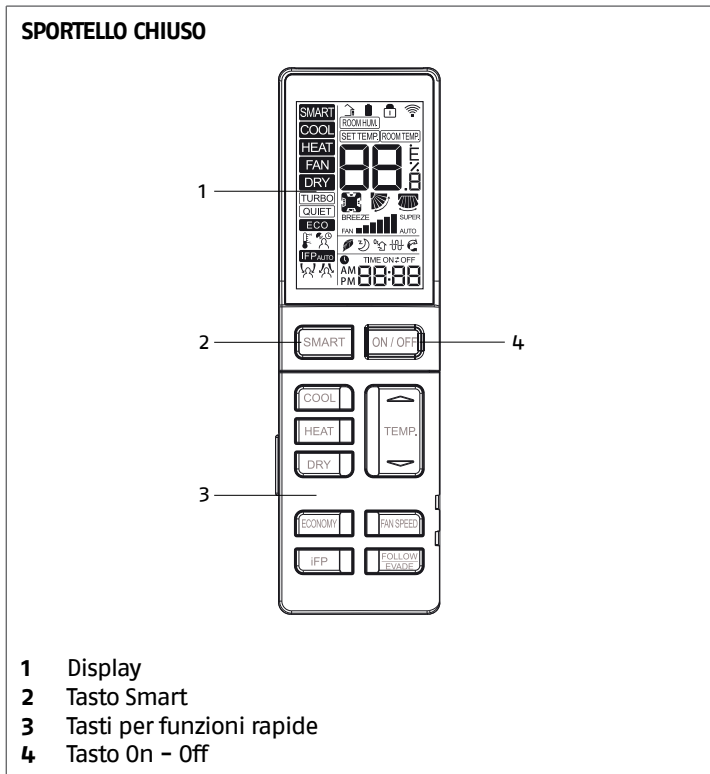

Con lo sportello chiuso è possibile attivare le funzioni rapide come la scelta della modalità di funzionamento e l'impostazione della temperatura desiderata.

A Assicurarsi che lo sportello sia completamente chiuso. In caso contrario i tasti esterni non funzioneranno.

Modalità Raffreddamento

La modalità Raffreddamento consente l'avviamento e l'uso del climatizzatore come produttore di aria fredda e deumidificata. Per attivare questa funzione è consigliata una temperatura esterna compresa tra +10 °C e 46 °C.

Il campo di selezione della temperatura desiderata in ambiente è compreso tra 16 °C e 30 °C.

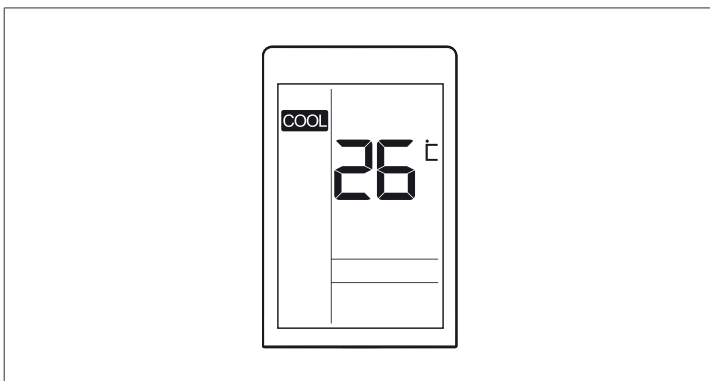

- Attivazione

- premere

Sul display del telecomando e dell'unità compare **COOL**. Per impostare la temperatura desiderata:

- agire su

Il valore viene memorizzato senza la pressione di altri tasti.

- Disattivazione

- scegliere un'altra modalità di funzionamento

In alternativa:

- premere per disattivare l'unità

Modalità Riscaldamento

La modalità Riscaldamento consente l'avviamento e l'uso del climatizzatore come produttore di aria calda. Per attivare questa funzione è consigliata una temperatura esterna compresa tra -25 °C e 16 °C. Il campo di selezione della temperatura desiderata in ambiente è compreso tra 16 °C e 30 °C.

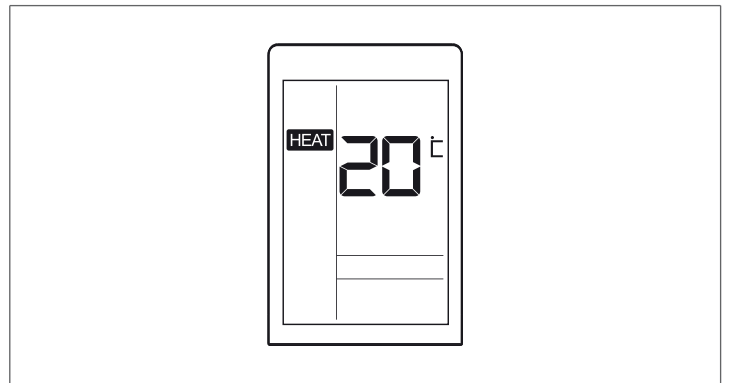

- Attivazione

- premere

Sul display del telecomando e dell'unità compare **HEAT**. Per impostare la temperatura desiderata:

- agire su

Il valore viene memorizzato senza la pressione di altri tasti.

- Disattivazione

- scegliere un'altra modalità di funzionamento

In alternativa:

- premere

Modalità Deumidificazione

La modalità Deumidificazione consente l'avviamento e l'uso del climatizzatore, con lo scopo di ridurre l'umidità in ambiente.

Il campo di selezione della temperatura desiderata in ambiente è compreso tra 16 °C e 30 °C.

L'apparecchio funzionerà alla velocità di ventilazione visualizzata dal display. Quando la differenza tra temperatura ambiente e temperatura impostata sarà inferiore a due gradi, l'apparecchio funzionerà ad intermittenza alla minima velocità di ventilazione.

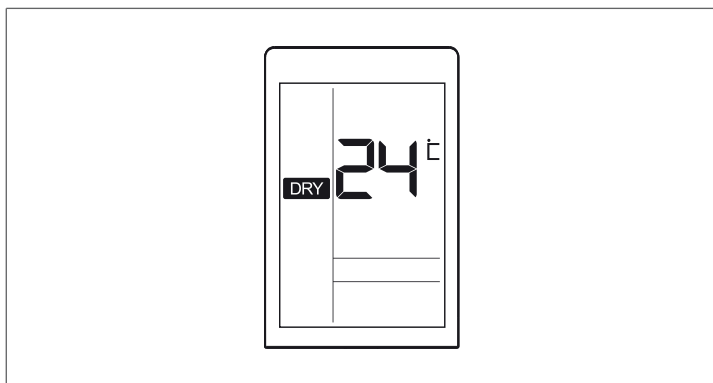

• Attivazione

- premere

Sul display del telecomando e dell'unità compare **DRY**.

Per impostare la temperatura desiderata:

- agire su

Il valore viene memorizzato senza la pressione di altri tasti.

• Disattivazione

- scegliere un'altra modalità di funzionamento

In alternativa:

- premere per disattivare l'unità

Modalità Automatica

Nella modalità Automatica l'apparecchio cambia automaticamente la modalità di funzionamento, tra Raffreddamento e Riscaldamento per mantenere la temperatura ambiente costante al variare delle condizioni esterne.

Per visualizzare la temperatura impostata premere .

I valori d'impostazione della temperatura sono predefiniti da programma.

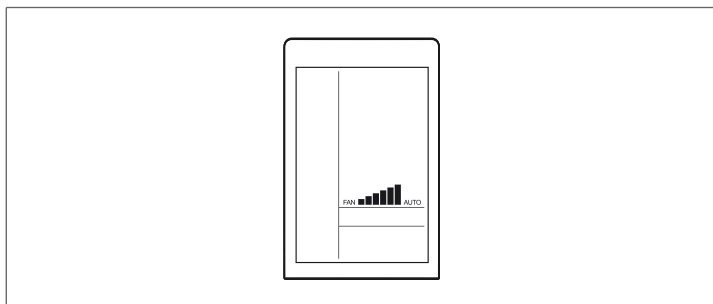

• Attivazione

- premere

Sul display del telecomando compare **SMART**.

• Disattivazione

- scegliere un'altra modalità di funzionamento

In alternativa:

- premere per disattivare l'unità

Regolazione della velocità di ventilazione

La velocità di ventilazione può essere regolata nelle modalità:

- Raffreddamento
- Riscaldamento

— Deumidificazione

— Ventilazione

Per selezionare la velocità di ventilazione desiderata:

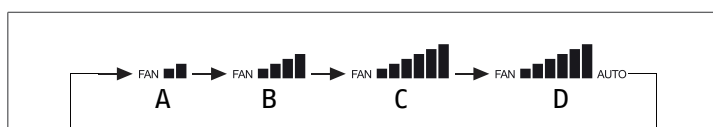
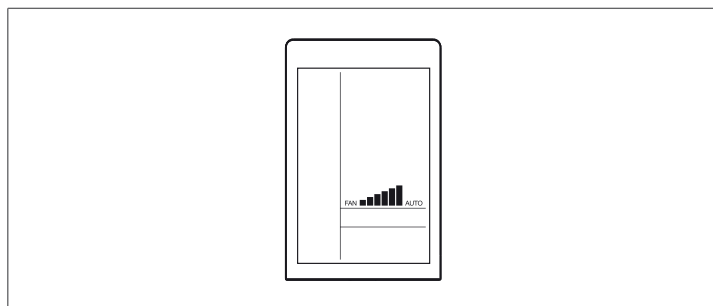

- A** Velocità minima
- B** Velocità media
- C** Velocità massima
- D** Velocità automatica

- agire su

— Ogni pressione seleziona una differente velocità.

Se viene selezionata **AUTO** la velocità cambia automaticamente secondo logiche predefinite da programma.

2.4 Utilizzo con sportello aperto

Con lo sportello aperto è possibile accedere alle funzioni avanzate come la programmazione oraria e le impostazioni del deflettore motorizzato.

SPORTELLO APERTO

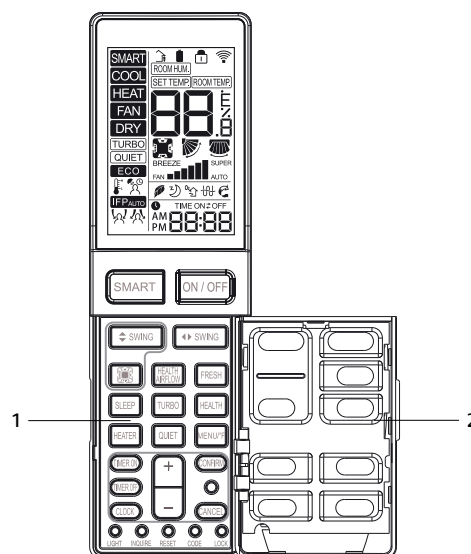

- 1** Sportello
- 2** Tasti per funzioni avanzate

Funzione Silenzioso

L'apparecchio viene forzato a funzionare solo alla velocità supermi-

nima di ventilazione per migliorare il comfort sonoro. La funzione Silenzioso può essere attivata nelle modalità:

- Riscaldamento
- Raffreddamento

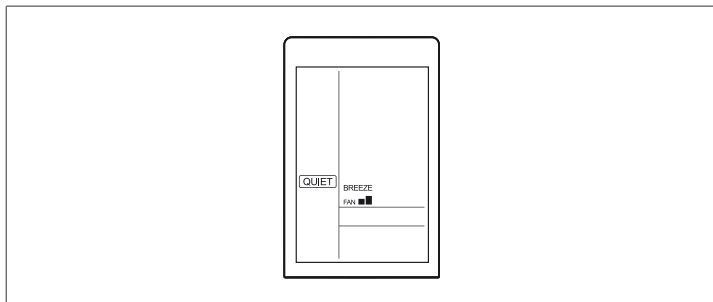

- Attivazione
 - premere 
- Disattivazione
 - scegliere un'altra modalità di funzionamento

In alternativa:

- premere  per disattivare l'unità

Funzione Massima potenza

L'apparecchio viene forzato a funzionare al massimo per raggiungere rapidamente le condizioni desiderate in ambiente.

La funzione Massima potenza può essere attivata nelle modalità:

- Riscaldamento
- Raffreddamento

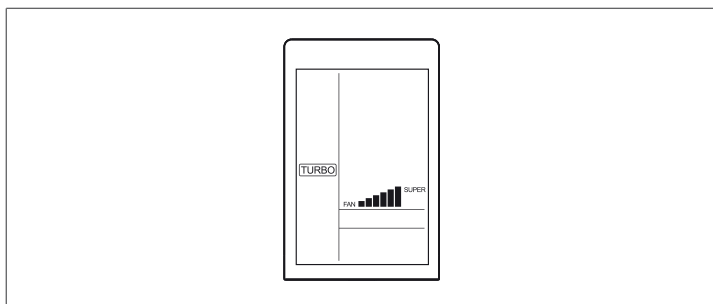

- Attivazione
 - premere 
- Disattivazione
 - scegliere un'altra modalità di funzionamento

In alternativa:

- premere  per disattivare l'unità

Deflettore motorizzato verticale

Il deflettore motorizzato verticale consente di controllare il flusso d'aria in senso orizzontale stabilendo un angolo di uscita preferito o attivando il funzionamento automatico (non disponibile per AMW ST).

Per selezionare la posizione del deflettore desiderata:

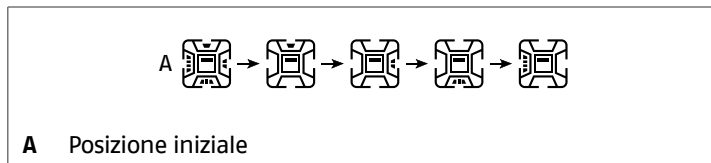
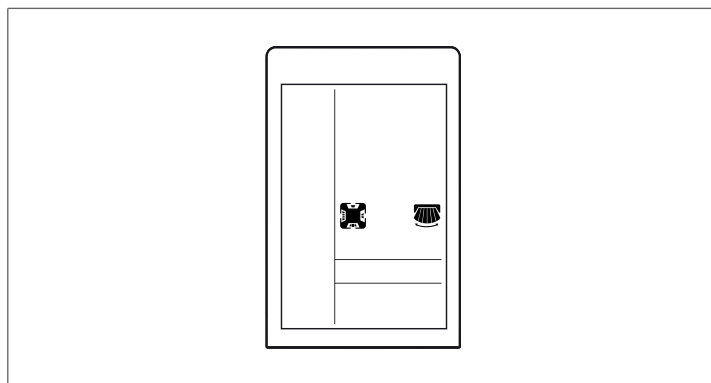

- agire su 
- selezionare la posizione desiderata

Ogni pressione seleziona una differente posizione. Una volta selezionato il deflettore desiderato, regolare il flusso dell'aria tramite il deflettore orizzontale dell'aria.

 È vietato muovere il deflettore manualmente.

Deflettore motorizzato orizzontale

Il deflettore motorizzato orizzontale consente di controllare il flusso d'aria in senso verticale stabilendo un angolo di uscita preferito o attivando il funzionamento automatico.

Per selezionare la posizione del deflettore desiderata:

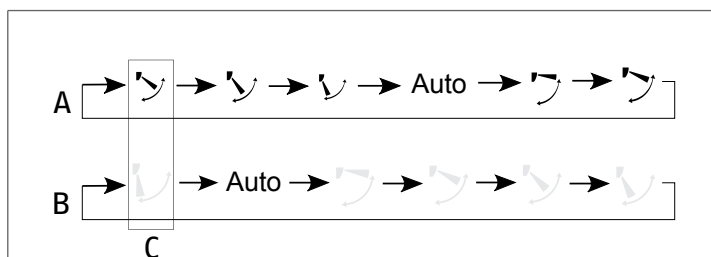
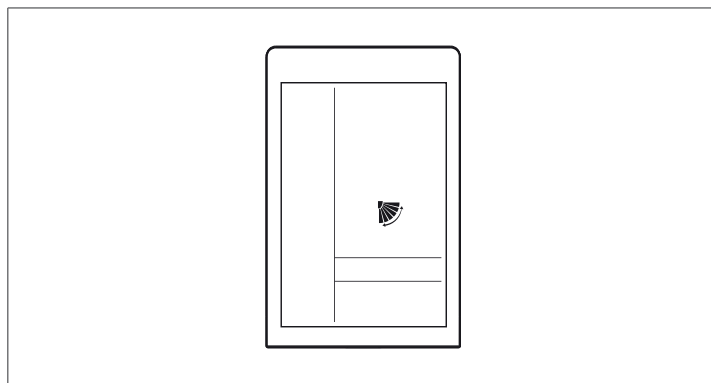

- A** Modalità Raffreddamento e Deumidificazione e Smart
- B** Modalità Riscaldamento
- C** Posizione iniziale

- agire su 

— selezionare la posizione desiderata

Ogni pressione seleziona una differente posizione.

! In ambienti con elevata umidità potrebbe formarsi della condensa sul deflettore durante il funzionamento in modalità Raffreddamento e Deumidificazione. In questa situazione, se il deflettore viene mantenuto a lungo in posizione verticale , la condensa potrebbe cadere sugli oggetti sottostanti.

! Evitare di posizionare oggetti che potrebbero rovinarsi al contatto con acqua direttamente sotto l'apparecchio.

! Quando il climatizzatore viene disattivato il deflettore orizzontale si chiude automaticamente.



⊖ È vietato muovere il deflettore manualmente.

Funzione Fresh

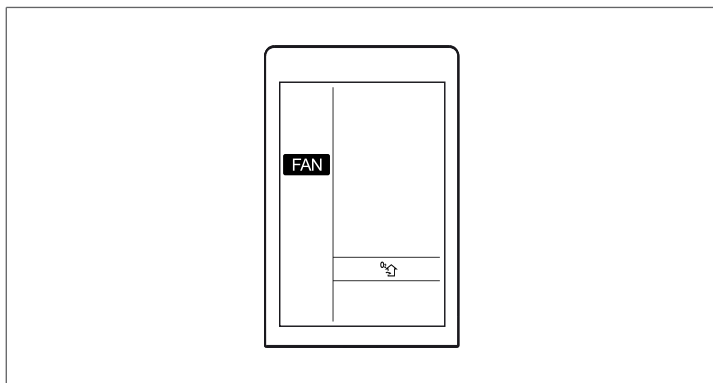
La funzione Fresh permette di rinnovare l'aria all'interno dell'abitazione, prelevandola dall'ambiente esterno.



• Attivazione
— premere 

Sul display del telecomando compare ,  e scompare il valore della temperatura.

! L'apparecchio funzionerà alla velocità di ventilazione selezionata.

! Durante il funzionamento in ventilazione la velocità automatica non è selezionabile.

• Disattivazione
— premere  o  o 

Sul display del telecomando scompare .

Funzione Notte

La funzione Notte è impostata su 8 ore e non si può modificare. Non è attivabile nella modalità FAN.

! Con modalità Automatica: in base alla modalità di funzionamento scelta dal programma.

! Durante la funzione Notte il ventilatore riduce di un valore la velocità impostata.

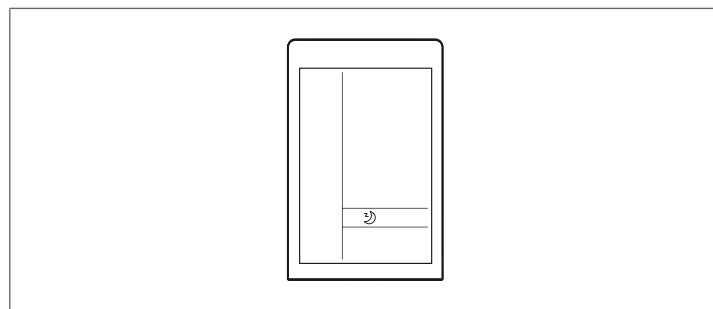

• Attivazione
— premere 

Sul display del telecomando compare .

• Disattivazione
— premere 

Sul display del telecomando scompare .

! Se è già programmata la funzione Timer arresto automatico la funzione Notte non può essere attivata.

Funzione Flusso aria indiretto

La funzione Flusso aria indiretto orienta il deflettore motorizzato orizzontale in modo da evitare il lancio dell'aria direttamente sulle persone.

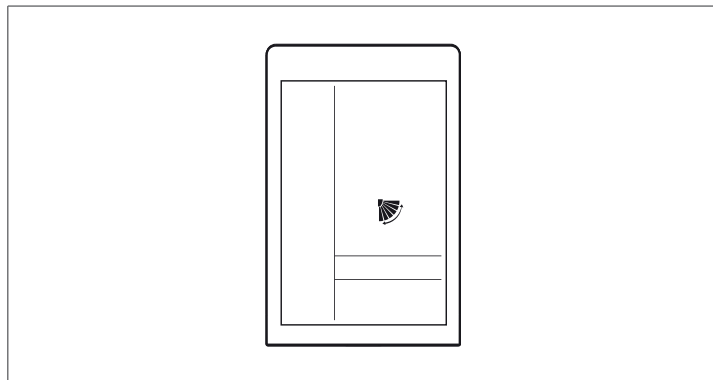

• Attivazione
— premere 

Sul display del telecomando compare  e **AUTO**.

! Ogni deflettore dell'aria che oscilla ai quattro lati alterna la circolazione dell'aria fino al suo esaurimento.

• Disattivazione
— premere 

il deflettore torna alla posizione precedente l'attivazione della funzione.

! Con la funzione Flusso aria indiretto attivata la posizione del deflettore aria orizzontale non è modificabile.

! Evitare di posizionare oggetti che potrebbero rovinarsi al contatto con acqua direttamente sotto l'apparecchio.

Programmazione oraria

La programmazione oraria consente di impostare l'ora di avviamento o di spegnimento dell'apparecchio.

L'avviamento avviene nella modalità di funzionamento attiva.

Avvio automatico

La programmazione dell'avvio automatico consente di impostare l'ora di avviamento dell'apparecchio.

! Prima dell'attivazione è necessario impostare l'ora corrente.

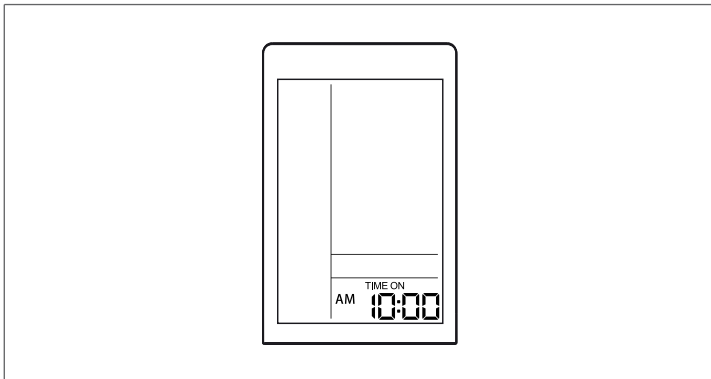

- Attivazione
 - orientare il telecomando in direzione opposta al ricevitore dell'unità

— premere

Il telecomando si accende.

— orientare il telecomando verso il ricevitore dell'unità

— premere

Sul display del telecomando compare **ON** intermittente e l'ora precedentemente impostata.

Per impostare l'ora desiderata:

— agire su

Ogni pressione cambia il valore di 1 minuto, tenendo premuto il valore cambia rapidamente.

— confermare con

Il simbolo **ON** termina l'intermittenza.

- Disattivazione

— premere

! La programmazione effettuata rimane attiva anche con il telecomando spento.

Arresto automatico

La programmazione dell'arresto automatico consente di impostare l'ora di spegnimento dell'apparecchio.

! Prima dell'attivazione è necessario impostare l'ora corrente.

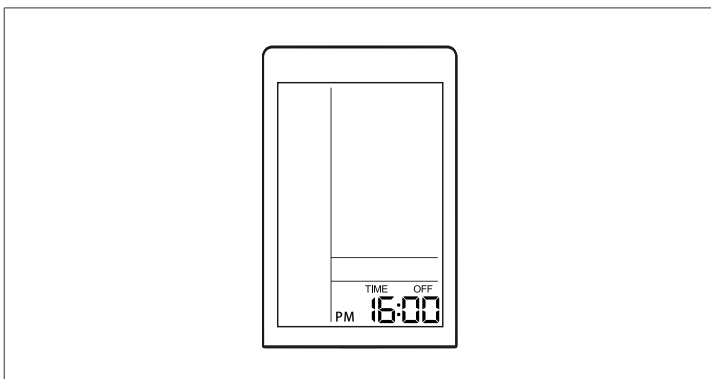

- Attivazione

— premere

Sul display del telecomando compare **OFF** e l'ora precedentemente impostata.

Per impostare l'ora desiderata:

— agire su

— Ogni pressione cambia il valore di 1 minuto, tenendo premuto il valore cambia rapidamente.

— confermare con

Il simbolo **OFF** termina l'intermittenza.

- Disattivazione

— premere

! La programmazione effettuata rimane attiva anche con il telecomando spento.

! La Programmazione oraria ha priorità sulla funzione Notte. Se è attivo l'Arresto automatico l'unità si spegne anche se la funzione Notte è ancora attiva.

Scelta della scala di misurazione della temperatura

In caso di necessità è possibile variare la scala di misurazione della temperatura.

La scala può essere scelta tra:

- Celsius °C
- Fahrenheit °F

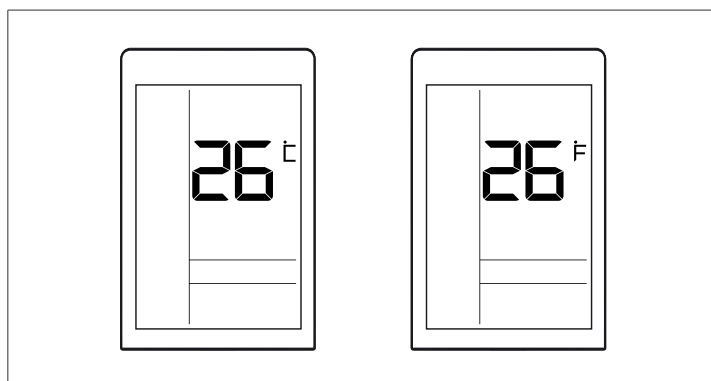

Per selezionare la scala desiderata:

— agire su

— Ogni pressione seleziona una differente scala tra °C e °F.

Blocco dei tasti

Per impedire attivazioni o disattivazioni accidentali è possibile bloccare l'uso dei tasti del telecomando.

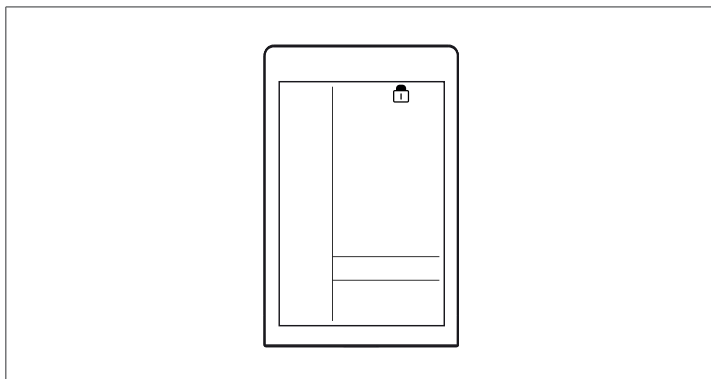

- Blocco dei tasti

- premere 

Sul display del telecomando compare .

- Sblocco dei tasti

- premere 

Sul display del telecomando scompare .



2.5 Spegnimento temporaneo

Per spegnere l'unità in occasione di brevi assenze:

premere 

Il display dell'unità si spegne.

Il deflettore motorizzato orizzontale si chiude.

 Le impostazioni sono memorizzate dal telecomando e si attivano ogni volta che viene premuto .

 Disattivare l'unità utilizzando esclusivamente il telecomando.

2.7 Manutenzione

La manutenzione periodica è indispensabile per mantenere l'apparecchio efficiente, sicuro e affidabile nel tempo. Essa può essere effettuata con periodicità dal Servizio Tecnico di Assistenza **RIELLO**

2.8 Pulizia

AMK P

Operazioni mensili

Il piano di manutenzione mensile prevede le seguenti verifiche:

- pulizia del mobile di copertura e del pannello frontale
- pulizia del filtro a rete

Pulizia del pannello a 4 vie

- lavare con acqua e sapone inumidendo una spugna o un panno morbido
- terminata la pulizia asciugare con cura le superfici

 Non usare acqua ad una temperatura superiore a 40 °C, detersivi in polvere o abrasivi, solventi e spazzole.

Pulizia del filtro a rete

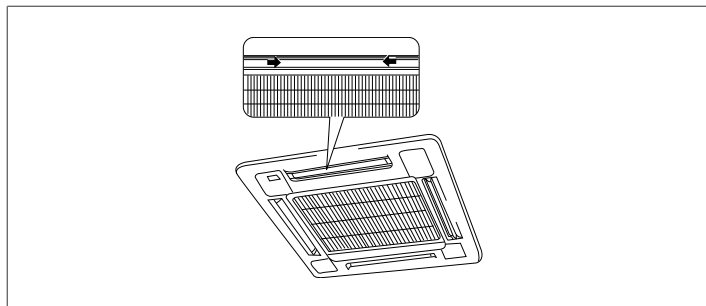

— aprire la griglia di aspirazione

2.6 Spegnimento per lunghi periodi

In caso di non utilizzo dell'apparecchio per un lungo periodo effettuare le seguenti operazioni:

- attivare l'apparecchio in funzione ventilazione
- selezionare la velocità massima
- lasciare in funzione l'apparecchio per 6 ore
- disattivare l'apparecchio con il telecomando

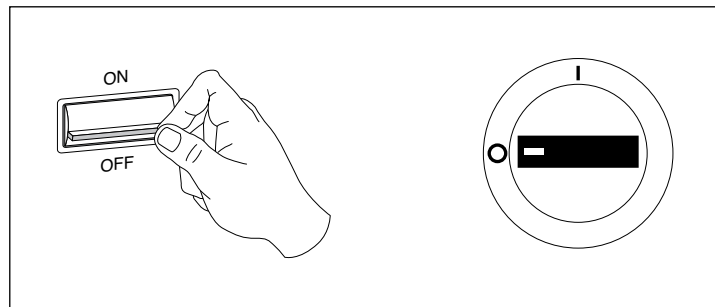

— posizionare l'interruttore generale dell'impianto su "OFF"

che è tecnicamente preparato e dispone, se necessario, di ricambi originali.

AMK P

Operazioni mensili

Il piano di manutenzione mensile prevede le seguenti verifiche:

- pulizia del mobile di copertura e del pannello frontale
- pulizia del filtro a rete

Pulizia del pannello a 4 vie

- lavare con acqua e sapone inumidendo una spugna o un panno morbido
- terminata la pulizia asciugare con cura le superfici

 Non usare acqua ad una temperatura superiore a 40 °C, detersivi in polvere o abrasivi, solventi e spazzole.

Pulizia del filtro a rete

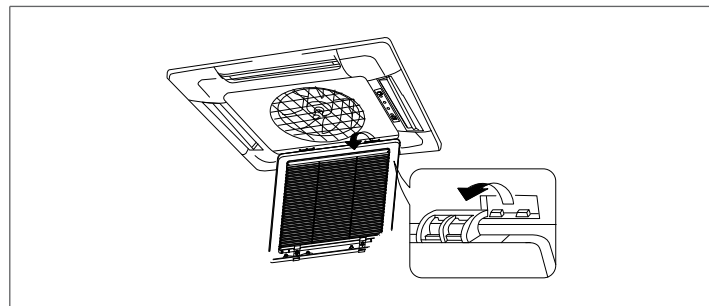

- sganciare la griglia
- rimuovere la griglia

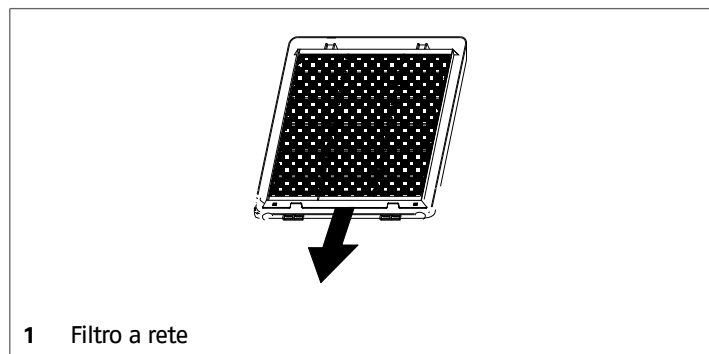

1 Filtro a rete

- estrarre il filtro a rete afferrandolo per le alette predisposte
- togliere la polvere con un aspirapolvere

⚠ Se la quantità di polvere è notevole, lavarlo con acqua tiepida (max 40 °C) ed un detersivo neutro; sciacquare bene e fare asciugare all'ombra.

⚠ L'esposizione al sole o la temperatura dell'acqua di lavaggio superiore ai 40°C può far restringere i filtri.

⊘ È vietato l'uso dell'apparecchio senza il filtro a rete.

AMS P

Operazioni mensili

Il piano di manutenzione mensile prevede le seguenti verifiche:

- pulizia del mobile di copertura
- pulizia del filtro a rete

Pulizia del mobile di copertura

- lavare con acqua e sapone inumidendo una spugna o un panno morbido
- terminata la pulizia asciugare con cura le superfici

⚠ Non usare acqua ad una temperatura superiore a 40 °C, detersivi in polvere o abrasivi, solventi e spazzole.

Pulizia del filtro a rete

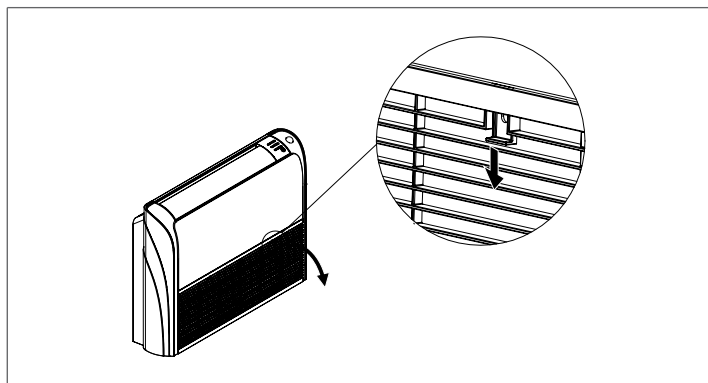

- aprire il perno di fissaggio
- aprire la griglia di ripresa aria
- estrarre il filtro a rete afferrandolo per le alette predisposte
- togliere la polvere con un aspirapolvere
- ripetere per tutti gli elementi

⚠ Se la quantità di polvere è notevole, lavarlo con acqua tiepida (max 40 °C) ed un detersivo neutro; sciacquare bene e fare asciugare all'ombra.

⚠ L'esposizione al sole o la temperatura dell'acqua di lavaggio superiore ai 40°C può far restringere i filtri.

⊘ È vietato l'uso dell'apparecchio senza il filtro a rete.

AMC P

Operazioni mensili

Il piano di manutenzione mensile prevede le seguenti verifiche:

- pulizia del mobile di copertura
- pulizia del filtro a rete

Pulizia del mobile di copertura

- lavare con acqua e sapone inumidendo una spugna o un panno morbido
- terminata la pulizia asciugare con cura le superfici

⚠ Non usare acqua ad una temperatura superiore a 40 °C, detersivi in polvere o abrasivi, solventi e spazzole.

Pulizia del filtro a rete

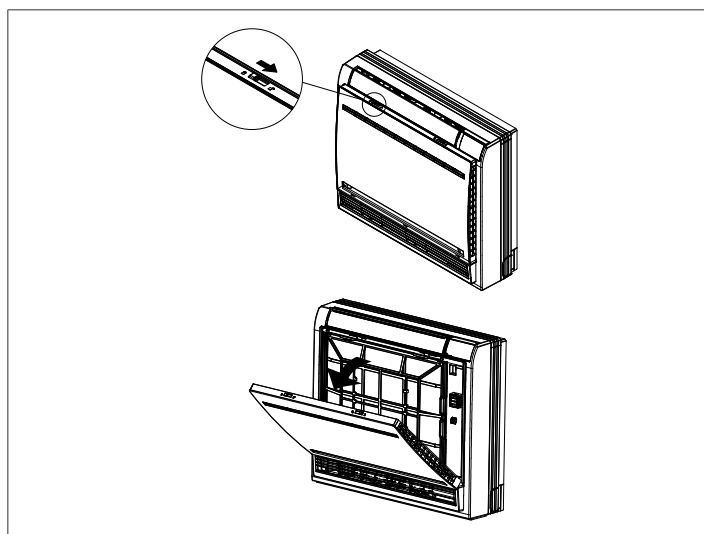

- aprire il perno di fissaggio
- aprire la griglia di ripresa aria
- estrarre il filtro a rete afferrandolo per le alette predisposte
- togliere la polvere con un aspirapolvere
- ripetere per tutti gli elementi

⚠ Se la quantità di polvere è notevole, lavarlo con acqua tiepida (max 40 °C) ed un detersivo neutro; sciacquare bene e fare asciugare all'ombra.

⚠ L'esposizione al sole o la temperatura dell'acqua di lavaggio superiore ai 40°C può far restringere i filtri.

⊖ È vietato l'uso dell'apparecchio senza il filtro a rete.

2.9 Anomalie e soluzioni

Mancanza di alimentazione elettrica

Se dopo aver premuto  sul telecomando il display dell'unità non si accende e l'apparecchio non si attiva verificare che:

- la spina di alimentazione dell'apparecchio, se presente, sia bene inserita
- l'interruttore generale dell'impianto sia posizionato su "acceso"
- le batterie del telecomando siano cariche

⚠ In caso di necessità fare intervenire il Servizio Tecnico di Assistenza **RIELLO**.

Il climatizzatore non raffredda o non riscalda a sufficienza

Verificare che:

- il filtro a rete sia pulito
- filtri purificatori, se installati, siano puliti
- porte o finestre in comunicazione con l'esterno siano chiuse
- il flusso d'aria dell'unità esterna sia libero da ostacoli
- la temperatura impostata sia quella desiderata

⚠ In caso di necessità fare intervenire il Servizio Tecnico di Assistenza **RIELLO**.

Allarmi

AMK P

L'insorgere di anomalie pone in sicurezza l'apparecchio e ne blocca l'utilizzo.

⚠ L'arresto di sicurezza può essere riconducibile ad una situazione casuale.

⚠ Attendere almeno 10 minuti prima di ripristinare le condizioni di avviamento.

⚠ L'eventuale ripetersi dell'anomalia impone un controllo accurato dei componenti dell'apparecchio. Contattare il Servizio Tecnico di Assistenza **RIELLO**.

Le anomalie vengono segnalate da un codice sul display del comando e dal lampeggio di un LED sulla scheda elettronica.

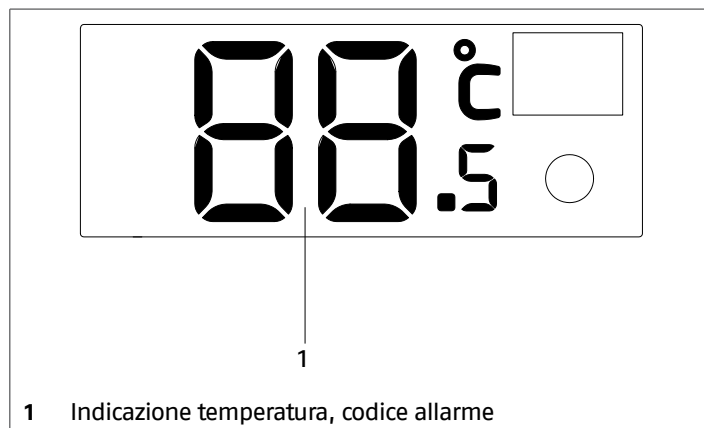
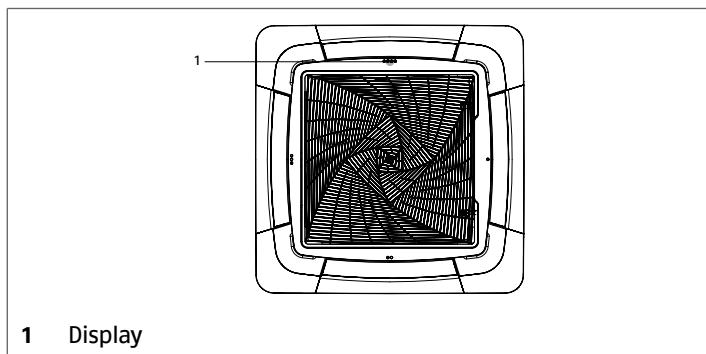

Anomalie dell'unità interna

LED1	Display	Descrizione	Note
1	01	Guasto sonda ambiente	L'unità si ripristina dopo la risoluzione del problema
2	02	Guasto sonda scambiatore	
4	04	Malfunzionamento microprocessore	
7	07	Errore di comunicazione tra unità interna ed unità esterna	
8	08	Errore di comunicazione tra unità interna e comando	
12	0C	Malfunzionamento sistema scarico condensa	
13	0D	Segnale ponte zero anomalo	
14	0E	Malfunzionamento motore ventilatore	

Anomalie dell'unità esterna

⚠ Consultare il manuale istruzioni dell'unità esterna abbinata.

⚠ Attendere almeno 10 minuti prima di ripristinare le condizioni di avviamento.

⚠ L'eventuale ripetersi dell'anomalia impone un controllo accurato dei componenti dell'apparecchio. Contattare il Servizio Tecnico di Assistenza **RIELLO**.

Le anomalie vengono segnalate da un codice sul display del co-

AMS P

L'insorgere di anomalie pone in sicurezza l'apparecchio e ne blocca l'utilizzo.

⚠ L'arresto di sicurezza può essere riconducibile ad una situazione casuale.

mando e dal lampeggio di un LED sulla scheda elettronica.

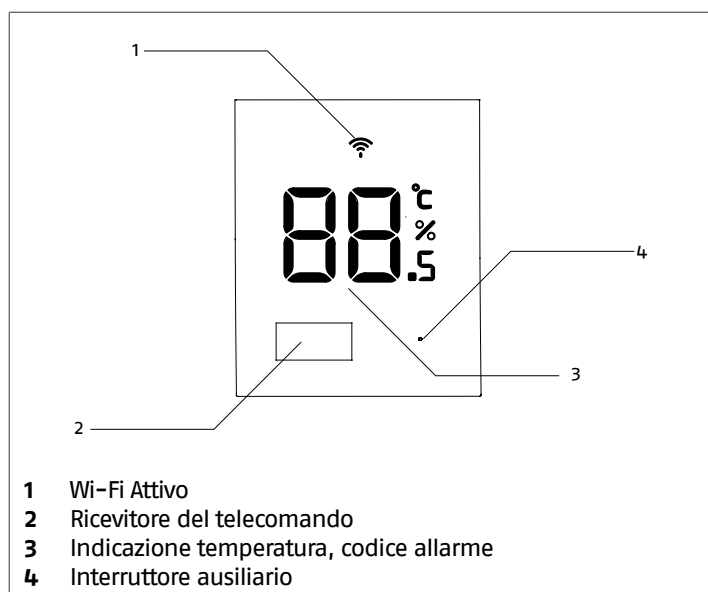
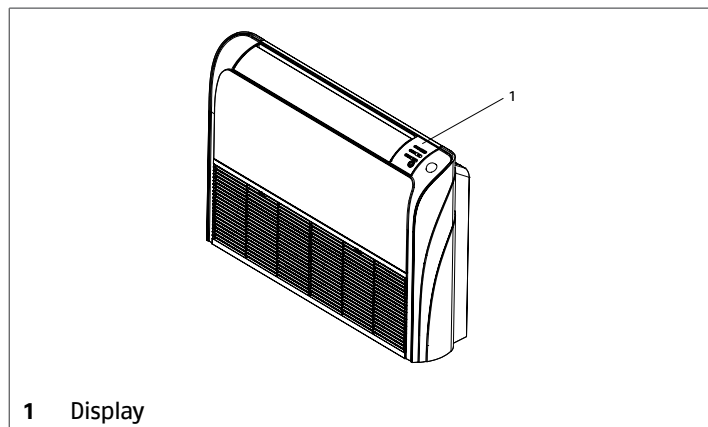

AMC P

L'insorgere di anomalie pone in sicurezza l'apparecchio e ne blocca l'utilizzo.

- ⚠** L'arresto di sicurezza può essere riconducibile ad una situazione casuale.
- ⚠** Attendere almeno 10 minuti prima di ripristinare le condizioni di avviamento.
- ⚠** L'eventuale ripetersi dell'anomalia impone un controllo accurato dei componenti dell'apparecchio. Contattare il Servizio Tecnico di Assistenza **RIELLO**.

Le anomalie vengono segnalate da un codice sul display del comando e dal lampeggio di un LED sulla scheda elettronica.

Anomalie dell'unità interna

LED1	Display	Descrizione	Note
1	E1	Guasto sonda ambiente	L'unità si ripristina dopo la risoluzione del problema
2	E2	Guasto sonda scambiatore	
4	E4	Malfunzionamento microprocessore	
7	E7	Errore di comunicazione tra unità interna ed unità esterna	
8	E8	Errore di comunicazione tra unità interna e comando	
12	E10	Malfunzionamento sistema scarico condensa	
13	C1	Segnale ponte zero anomalo	
14	E14	Malfunzionamento motore ventilatore	

Anomalie dell'unità esterna

⚠ Consultare il manuale istruzioni dell'unità esterna abbinata.

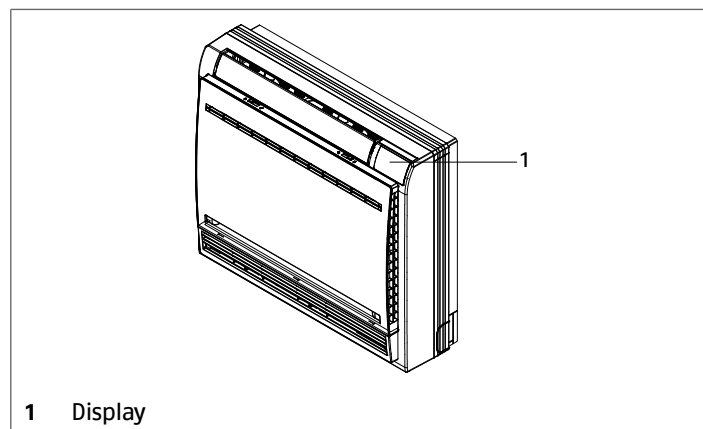

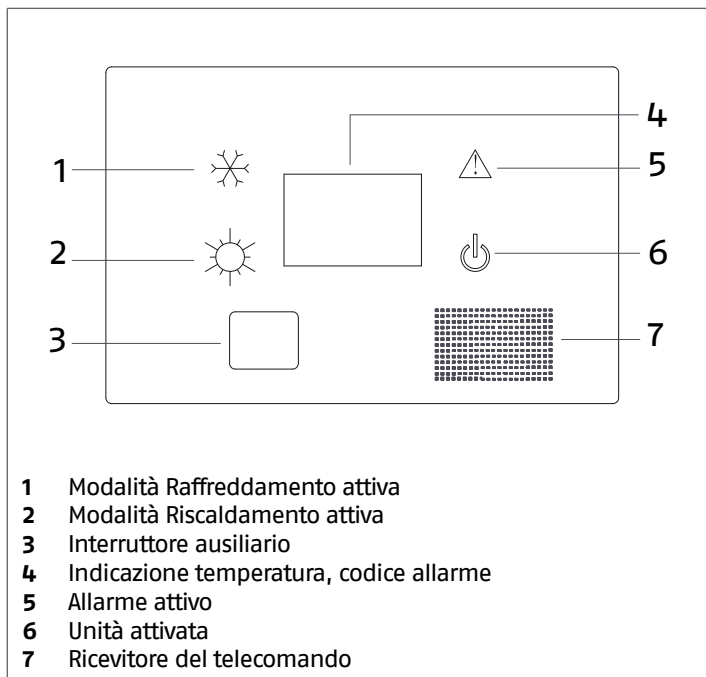

Anomalie dell'unità interna

LED1	Display	Descrizione	Note
1	E1	Guasto sonda ambiente	L'unità si ripristina dopo la risoluzione del problema
2	E2	Guasto sonda scambiatore	
4	E4	Malfunzionamento microprocessore	
7	E7	Errore di comunicazione tra unità interna ed unità esterna	
8	E8	Errore di comunicazione tra unità interna e comando	
12	E10	Malfunzionamento sistema scarico condensa	
13	C1	Segnale ponte zero anomalo	
14	E14	Malfunzionamento motore ventilatore	

Anomalie dell'unità esterna

Consultare il manuale istruzioni dell'unità esterna abbinata.

Anomalie che richiedono l'intervento del Servizio Tecnico di Assistenza

Nel caso si verifichi una delle seguenti anomalie:

- il cavo di alimentazione è eccessivamente caldo o danneggiato
- durante il funzionamento, viene udito un suono anomalo
- l'interruttore automatico, un fusibile o l'interruttore del circuito di collegamento a terra interviene continuamente
- un interruttore o un tasto non funziona correttamente

- si avverte un odore di bruciato
- perdite d'acqua dall'unità interna

È necessario un controllo accurato dei componenti dell'apparecchio.

- posizionare l'interruttore generale dell'impianto su "spento"
- contattare immediatamente il Servizio Tecnico di Assistenza **RIELLO**

Rumori comuni durante il funzionamento

Durante il normale funzionamento, l'apparecchio può emettere rumori particolari legati a fenomeni di assestamento, dilatazione dei materiali o al flusso del refrigerante. Questi rumori non sono da considerarsi un'anomalia:

- ticchettio dovuto all'espansione o restringimento dei materiali in seguito alla variazione della temperatura
- soffio dovuto all'inversione di ciclo del refrigerante quando si cambia modalità di funzionamento tra Raffreddamento e Riscaldamento o durante lo sbrinamento
- fruscio simile al flusso d'acqua dovuto al gas refrigerante che fluisce nell'unità

3 SMALTIMENTO

I materiali dell'imballo devono essere smaltiti in modo differenziato, per il loro recupero e riciclaggio. L'apparecchio a fine vita, e le batterie esaurite dovranno essere smaltiti secondo quanto stabilito dalla Legislazione Vigente.

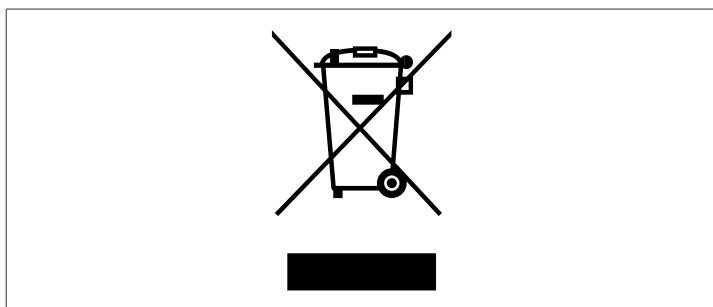

RIELLO

RIELLO S.p.A. - 37045 Legnago (VR)
tel. +39 0442 630111 - fax +39 0442 630371
www.riello.it

Poiché l'Azienda è costantemente impegnata nel continuo perfezionamento di tutta la sua produzione, le caratteristiche estetiche e dimensionali, i dati tecnici, gli equipaggiamenti e gli accessori, possono essere soggetti a variazione.