

MANUALE DEL'UTENTE CLIMATIZZATORE

Leggere con attenzione questo manuale prima di usare l'unità e conservare per uso futuro.

TIPO : UNITÀ INTERNA PARETE STANDARD

CONSIGLI PER IL RISPARMIO DI ENERGIA

Qui vi indichiamo alcuni consigli per ottenere un consumo di energia minimo quando usate il condizionatore d'aria. Potete usare il condizionatore d'aria con maggiore efficienza applicando le istruzioni indicate di seguito:

- Non raffreddare eccessivamente l'ambiente interno. Questo può essere pericoloso per la salute e può causare un consumo eccessivo di energia elettrica.
- Limitare al massimo la luce solare con schermi o tende quando si usa il condizionatore d'aria.
- Tenete porte e finestre ben chiuse quando utilizzate il condizionatore d'aria.
- Regolare la direzione del flusso d'aria verticalmente o orizzontalmente per far circolare l'aria interna.
- Accelerare la velocità del ventilatore per raffreddare o riscaldare l'aria interna rapidamente in un breve periodo di tempo.
- Aprire le finestre regolarmente per la ventilazione quando la qualità dell'aria interna può peggiorare se il condizionatore d'aria viene usato per molte ore.
- Pulire il filtro dell'aria ogni 2 settimane. La polvere e le impurità accumulate nel filtro dell'aria possono bloccare il flusso dell'aria e ridurre le funzioni di raffreddamento / deumidificazione.

Per le vostre registrazioni

Conservare con cura questa pagina nel caso che sia necessario provare la data di acquisto o per ottenere le prestazioni di riparazione in garanzia. Scrivere il numero del modello e il numero di serie qui:

Numero del modello: _____

Numero di serie: _____

Potete trovare questi dati su un'etichetta sul lato di ciascuna unità.

Nome del venditore: _____

Data di acquisto: _____

ISTRUZIONI DI SICUREZZA IMPORTANTI

LEGGERE TUTTE LE ISTRUZIONI PRIMA DI USARE L'APPARECCHIO

Applicare sempre le precauzioni seguenti per evitare situazioni pericolose e ottenere sicuramente la prestazione massima del vostro prodotto.

ALLERTA

Si può provocare un ferimento grave o la morte se sono ignorate queste istruzioni.

PRECAUZIONE

Si può provocare un ferimento o danno del prodotto limitato se sono ignorate queste istruzioni.

ALLERTA

- L'installazione o le riparazioni eseguite da persone non qualificate possono provocare pericoli a voi e ad altre persone.
- Apparecchio deve essere installato in conformità con le normative nazionali sui cablaggi.
- Se il cavo di alimentazione è danneggiato, esso deve essere sostituito dal fabbricante, dal suo agente di servizio o da persona qualificata per evitare un qualsiasi pericolo.
- Le informazioni contenute nel manuale sono previste per l'uso da parte di un tecnico di manutenzione qualificato che sia addestrato in base alle norme di sicurezza e equipaggiato con gli attrezzi e strumenti di controllo corretti.
- La mancanza della lettura e dell'applicazione precisa di tutte le istruzioni di questo manuale può provocare un malfunzionamento dell'apparecchio, danno per la proprietà, danno personale e/o la morte delle persone.
- Quando il cavo di alimentazione deve essere sostituito, servizio di sostituzione deve essere eseguita da personale autorizzato con ricambi solo originali.

Installazione

- Usare un interruttore automatico standard e fusibile adatti per le caratteristiche elettriche del condizionatore d'aria. La mancanza di applicazione di questa precauzione può provocare scossa elettrica o guasto del prodotto.
- Contattate un centro di assistenza autorizzato quando installate o riposizionate il condizionatore d'aria. La mancanza di applicazione di questa precauzione può provocare ferimento grave o guasto del prodotto.
- Usare sempre spina e presa elettriche con un terminale di terra. La mancanza di applicazione di questa precauzione può provocare scossa elettrica o guasto del prodotto.
- Installare il pannello e il coperchio della scatola di controllo in modo ben stabile. La mancanza di applicazione di questa precauzione può provocare un'esplosione o un incendio.
- Installare una presa elettrica dedicata e il relativo interruttore automatico prima di usare il condizionatore d'aria. La mancanza di applicazione di questa precauzione può provocare scossa elettrica o guasto del prodotto.
- Non modificare o allungare il cavo di alimentazione. Se il cavo o cordone di alimentazione ha incisioni o spellature esterne o è danneggiato, esso deve essere sostituito. Questo può provocare un incendio o scossa elettrica.
- Fate attenzione quando disimballate o installate il condizionatore d'aria. La mancanza di applicazione di questa precauzione può provocare ferimento grave o guasto del prodotto.
- Non installare il condizionatore d'aria su una superficie instabile o in posizione che può provocare pericolo di una sua caduta. Questo può provocare la morte, ferimento grave o guasto del prodotto.
- Usare un gas incombustibile (azoto) per ispezionare la perdita e per spurgare l'aria, usando aria compressa o gas infiammabile può provocare incendio o esplosione.

Utilizzo

- Non far funzionare il condizionatore d'aria per un lungo periodo di tempo quando l'umidità è molto alta o quando una porta o una finestra sono state lasciate aperte. La mancanza di applicazione di questa precauzione può provocare un guasto del prodotto.

- Accertare che il cordone di alimentazione non sia tirato o danneggiato quando il condizionatore d'aria sta funzionando. La mancanza di applicazione di questa precauzione può provocare incendio, scossa elettrica o guasto del prodotto.
- Non appoggiare oggetti sul cordone di alimentazione. Questo può provocare scossa elettrica o guasto del prodotto.
- Non accendere o spegnere il condizionatore d'aria inserendo o distaccando la spina di alimentazione. Questo può provocare incendio o scossa elettrica.
- Non toccare, non usare o riparare il condizionatore quando le vostre mani sono umide. Questo può provocare scossa elettrica o guasto del prodotto.
- Non disporre un riscaldatore o altro dispositivo di riscaldamento vicino al cavo di alimentazione. La mancanza di applicazione di questa precauzione può provocare incendio, scossa elettrica o guasto del prodotto.
- Evitare assolutamente di far cadere dell'acqua entro il condizionatore d'aria. Questo può provocare un'esplosione o un incendio.
- Non lasciare sostanze infiammabili come benzina, benzene o solvente vicino al condizionatore d'aria. Questo può provocare un'esplosione o un incendio.
- Non usare il condizionatore d'aria per un periodo di tempo lungo in uno spazio ristretto senza ventilazione. Ventilare la posizione in modo regolare. La mancanza di applicazione di questa precauzione può provocare un'esplosione o un incendio.
- Quando si verifica una perdita di gas, ventilare sufficientemente l'ambiente prima di usare nuovamente il condizionatore d'aria. La mancanza di applicazione di questa precauzione può provocare un'esplosione o un incendio.
- Staccare la spina di alimentazione se il condizionatore d'aria genera rumore, odore o fumo. La mancanza di applicazione di questa precauzione può provocare un'esplosione o un incendio.
- Arrestare l'utilizzo e chiudere la finestra in caso di forte pioggia o uragano. Se possibile allontanare il prodotto dalla finestra prima dell'arrivo di una forte pioggia.
- Contattare il centro di assistenza autorizzato quando il condizionatore d'aria è stato immerso in acqua a causa di un allagamento. La mancanza di applicazione di questa precauzione può provocare un'esplosione o un incendio.
- Fare attenzione che l'acqua non entri all'interno del prodotto.
- Assicurare una ventilazione sufficiente quando questo condizionatore d'aria e un apparecchio di riscaldamento come un riscaldatore sono usati contemporaneamente. La mancanza di applicazione di questa precauzione può provocare incendio, ferimento grave o guasto del prodotto.
- Spegnerne l'alimentazione principale e staccare la spina quando si pulisce o si ripara il condizionatore d'aria. La mancanza di applicazione di questa precauzione può provocare la morte, ferimento grave o guasto del prodotto.
- Staccare la spina quando il condizionatore d'aria non viene usato per un periodo di tempo lungo. La mancanza di applicazione di questa precauzione può provocare un guasto del prodotto.
- Non appoggiare alcun oggetto sul condizionatore d'aria. Essa può provocare un guasto del prodotto.
- Per la pulizia interna, contattare un nostro centro di servizio autorizzato o un rivenditore. Non usare un detersivo aggressivo che provoca corrosione o danno all'unità. Un detersivo aggressivo può anche provocare il guasto del prodotto, incendio o scossa elettrica.
- Questo elettrodomestico non è previsto per l'uso da parte di persone (inclusi i bambini) con ridotte capacità fisiche, sensorie o mentali o con mancanza di esperienza e conoscenza salvo che essi siano controllati con supervisione estrema riguardo l'uso dell'elettrodomestico da parte di persona responsabile della loro sicurezza.
- E'consigliabile vigilare sui bambini affinché essi non giochino con l'elettrodomestico.

PRECAUZIONE

Installazione

- Accertare che non vi sia perdita di fluido refrigerante dopo l'installazione o la riparazione del condizionatore d'aria. La mancanza di applicazione di questa precauzione può provocare un guasto del prodotto.
- Installare un tubo di drenaggio per il corretto scarico dell'acqua condensata. La mancanza di applicazione di questa precauzione può provocare un guasto del prodotto.
- Mantenere il livello perfettamente orizzontale quando si installa il prodotto.
- Installare il condizionatore d'aria in posizione in cui il rumore dell'unità esterna o del gas di scarico non provochi fastidio ai vicini di casa. La mancanza di applicazione di questa precauzione può provocare un conflitto fra i vicini di casa.
- Quando si trasporta l'apparecchio, occorre la cooperazione di almeno 2 o più persone, o di un carrello a forche. Questo può provocare un ferimento grave.
- Non installare il condizionatore d'aria in posizione in cui sia esposto al vento marino (spruzzatura di sale) in modo diretto. Questo può provocare un guasto del prodotto.

Utilizzo

- Non esporre le persone, gli animali o le piante al vento freddo o caldo prodotto dal condizionatore d'aria. Questo può provocare un ferimento/danno grave.
- Non usare il prodotto per usi speciali, come la conservazione di alimenti, lavori artistici, ecc. Questo è un condizionatore d'aria per uso delle persone, non un sistema di refrigerazione di precisione. Questo può provocare la morte, incendio o scossa elettrica.
- Non chiudere l'ingresso o l'uscita del flusso di aria. Questo può provocare esplosione o guasto del prodotto.
- Non usare detersivi di pulizia o solventi aggressivi quando si pulisce il condizionatore, né spruzzare acqua. Usare un panno soffice. Questo può provocare un ferimento grave o guasto del prodotto.
- Non toccare le parti di metallo del condizionatore d'aria quando si estrae il filtro dell'aria. Questo può provocare un ferimento grave o guasto del prodotto.
- Inserire sempre il filtro in modo stabile dopo la pulizia. Pulire il filtro ogni due settimane o più spesso se necessario.
- Non introdurre le mani o altri oggetti attraverso la bocchetta di ingresso o di uscita mentre il condizionatore è in funzione. Questo può provocare la scossa elettrica.
- Non bere l'acqua scaricata dal condizionatore. Si possono verificare seri danni per la salute.
- Usare uno sgabello pesante o una scala quando si esegue la pulizia, la manutenzione o la riparazione del condizionatore ad una certa altezza. La mancanza di questa condizione può provocare un ferimento grave o guasto del prodotto.
- Non combinare le batterie per il telecomando con altri tipi di batterie o non combinare le batterie nuove con quelle usate. Questo può provocare un guasto del prodotto.
- Non ricaricare o smontare le batterie. Questo può provocare esplosione, incendio o ferimento grave.
- Non usare il telecomando se si verifica una perdita di fluido da una batteria. Se il vostro vestito o la vostra pelle sono esposti al fluido delle batterie per una perdita, lavatevi con acqua pulita. Questo può provocare un ferimento grave.
- Se inalate il fluido delle batterie per una perdita, lavate l'interno della bocca con cura e quindi consultate un medico. Questo può provocare complicazioni gravi per la salute.
- Non aprire o chiudere a forza il pannello anteriore durante il movimento del pannello anteriore.
- Si dovrebbe aprire il pannello anteriore dopo il sollevamento della parte bassa del pannello anteriore quando il prodotto è in funzione.

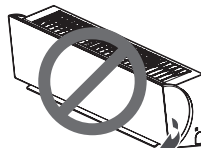
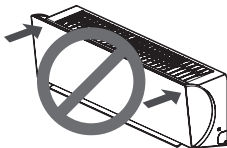

SOMMARIO

2 CONSIGLI PER IL RISPARMIO DI ENERGIA

3 ISTRUZIONI DI SICUREZZA IMPORTANTI

7 PRIMA DELL'USO

- 7 Componenti
- 8 Uso del telecomando
- 9 - Inserimento delle batterie
- 9 - Installazione del supporto del telecomando

10 FUNZIONI PRINCIPALI

- 10 Raffreddamento della vostra stanza
- 10 Riscaldamento della vostra stanza
- 10 Eliminare l'umidità
- 11 Aerare l'ambiente
- 11 Regolazione della velocità del ventilatore
- 11 Regolazione della direzione del flusso d'aria
- 11 Impostazione del temporizzatore
- 11 - Impostazione dell'ora attuale
- 12 - Accensione del condizionatore d'aria automaticamente all'ora selezionata.
- 12 - Spegnimento del condizionatore d'aria automaticamente all'ora selezionata
- 12 - Impostazione della funzione Sleep
- 12 - Cancellazione dell'impostazione del temporizzatore

13 FUNZIONI AVANZATE

- 13 Jetcool / Jetheat
- 13 Pulizia interna au
- 13 - Operazione di pulizia automatica del
- 13 Visualizza il corrente consumo di energia
- 14 Operazione di pulizia automatica del Plasmaster
- 14 Utilizzo automatico
- 14 Operazione di commutazione automatica
- 15 Silent Mode
- 15 Modo di controllo energia attivo
- 15 Luminosità dello schermo del display
- 16 Utilizzo del condizionatore d'aria senza il telecomando
- 17 Riavvio del condizionatore in modo automatico

18 MANUTENZIONE

- 20 Pulizia del filtro aria
- 20 Pulizia del filtro 3M

21 RISOLUZIONE PROBLEMI

- 21 Funzione di autodiagnosi
- 21 Prima di richiedere l'assistenza

PRIMA DELL'USO

Componenti

Unità Interne

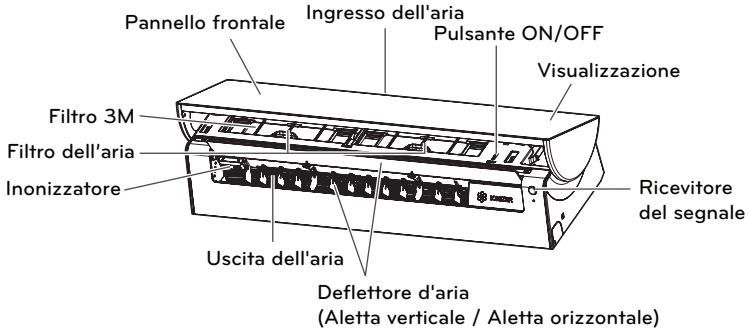

* Questa caratteristica può variare secondo il modello.

! NOTA

Il numero di lampade spia per l'utilizzo e le loro posizioni possono variare, in relazione al modello di condizionatore d'aria.

Unità esterna

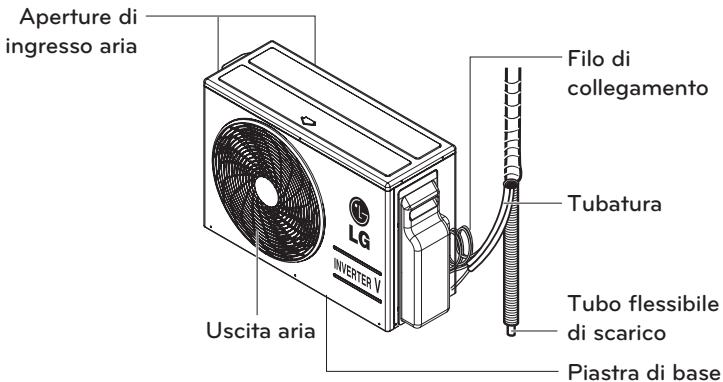

* Questa caratteristica può variare secondo il modello.

Il funzionamento è irregolare.

La tabella seguente indica le variazioni di temperatura entro le quali il condizionatore può essere usato.

Modo	Temperatura interna	Temperatura esterna
Raffreddamento	18°C~32°C	-10°C~48°C
Riscaldamento	16°C~30°C	-15°C~24°C

Uso del telecomando

Potete usare il condizionatore d'aria in modo più conveniente con il telecomando.

Telecomando senza fili

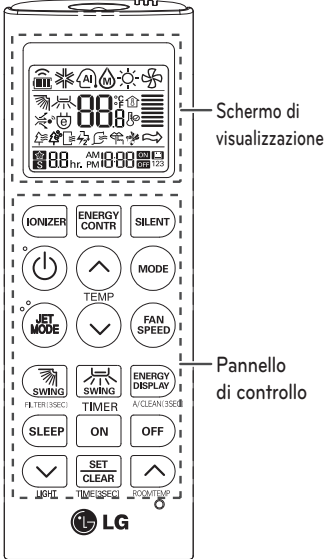

Pannello di controllo	Schermo di visualizzazione	Descrizione
		Tasto per Inonizzatore* : Lo inonizzatore Plasmas-ter sterilizza i batteri aerei e altre sostanze pericolose.
		Funzione Sleep* : Timer di spegnimento automatico.
		Pulsanti di regolazione della temperatura : Regolano la temperatura ambiente quando si raffredda e quando si riscalda.
	-	Pulsante on/off : Arresto/avvio prodotto.
		Pulsante velocità ventilatore unità interna : Regola la velocità del ventilatore.
		Selezione della modalità operativa* : permette di impostare la modalità di funzionamento tra raffreddamento (❄️) / Automatico o Commutazione automatica (🔄) / Deumidificazione (💧) / Riscaldamento (🔥) / Sola Ventilazione (🌀).
		Pulsante Jetcool/Jeheat* : Riscalda o raffredda la temperatura ambiente entro un periodo di tempo breve.
		Pulsante direzione flusso aria : Usato per arrestare o avviare il movimento delle bocchette e per selezionare la direzione del flusso aria.
		Pulsante per visualizzazione della temperatura : Visualizza la temperatura ambiente.
		Pulsante del temporizzatore : Impostazione regolazione timer di avvio/spegnimento.
		Pulsanti funzioni speciali* : impostazione delle funzioni speciali. 🔇: Aziona SILENT MODE/ 🔄: Aziona modo controllo/attivo elettr. / 🧼: Pulizia automatica modo. Premere per 3 secondi. SILENT MODE e modo controllo attivo elettr. Non sono disponibili nello stesso tempo.
	-	Pulsante LUMINOSO : Regola la luminosità del display dell'unità interna.
	-	Pulsante visualizzazione energia : Impostare se visualizzare o meno le informazioni che riguardano l'energia.
	-	Pulsante filtro : Quando si pulisce il filtro, premere per 3 secondi
	-	Pulsante di impostazione/cancellazione : Regola o cancella le funzioni.
	-	Pulsante RESET : ripristina le impostazioni del comando.

* Alcune funzioni possono non essere supportate, in relazione al modello.

Inserzione delle batterie

Inserire le batterie prima di usare il telecomando. Il tipo di batterie usato è AAA (1,5 V).

- 1 Togliere il coperchio delle batterie.

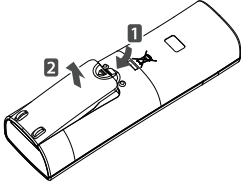

- 2 Inseire le nuove batterie + e - accertare che i terminali delle batterie siano installati correttamente.

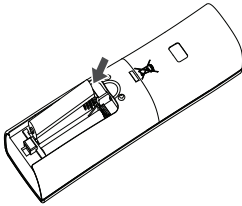

- 3 Rimontare il coperchio delle batterie.

! NOTA

Se lo schermo del display del telecomando riduce la sua luminosità, sostituire le batterie.

Installazione del supporto del telecomando

Installare il supporto in posizione lontana da irradiazione diretta del sole per proteggere il telecomando.

- 1 Scegliere una posizione sicura e facilmente accessibile.

- 2 Fissare il supporto avvitando le 2 viti stabilmente con un cacciavite.

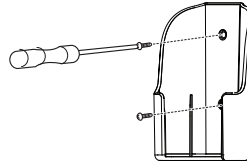

- 3 Far scorrere il telecomando sul supporto.

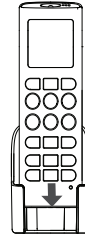

Metodo di utilizzo

Puntare il telecomando verso il ricevitore del segnale nel fondo del condizionatore per poterlo usare.

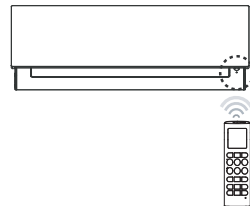



! NOTA

- Il telecomando può comandare altri dispositivi elettronici se è puntato verso essi. Accertarsi di puntare il telecomando verso il ricevitore del segnale del condizionatore.
- Per un corretto funzionamento, usare un panno soffice per pulire il trasmettitore e il ricevitore dei segnali.



FUNZIONI PRINCIPALI

Raffreddamento della vostra stanza

(Uso di raffreddamento)

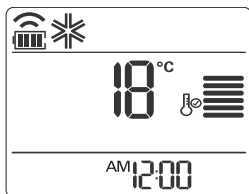

- 1 Premere  per accendere il dispositivo.
- 2 Premere  ripetutamente per selezionare l'uso di raffreddamento.
-  se è visualizzato sullo schermo del display.







- 3 Premere  o  se è visualizzato sullo schermo del display.
- Il campo di temperature è di 18°C ~ 30°C.
- 4 Premere  per impostare la velocità delle ventole desiderata.

Riscaldamento della vostra stanza

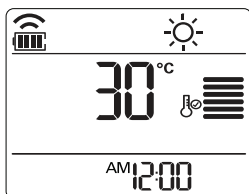
(Uso di Riscaldamento)

- 1 Premere  per accendere il dispositivo.
- 2 Premere  ripetutamente per selezionare l'uso di Riscaldamento.
-  se è visualizzato sullo schermo del display.





- 3 Premere  o  per impostare la temperatura desiderata.
- Il campo di temperature è di 16°C~ 30°C.
- 4 Premere  per impostare la velocità delle ventole desiderata.

! NOTA

I modelli con la sola funzione di raffreddamento non hanno questa funzione.

Eliminare l'umidità (Utilizzo di deumidificazione)

Questo modo rimuove l'umidità in eccesso da un ambiente con elevata umidità o nella stagione piovosa per evitare la formazione di muffa. Questo modo regola la temperatura ambiente e la velocità del ventilatore automaticamente per mantenere il livello ottimale di umidità.

- 1 Premere  per accendere il dispositivo.
- 2 Premere  più volte per selezionare l'operazione di umidificazione.
-  se è visualizzato sullo schermo del display.

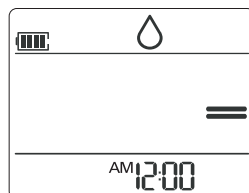



! NOTA

• In questo modo non potete regolare la temperatura desiderata, quando essa è regolata automaticamente. Inoltre la temperatura desiderata non è visualizzata sullo schermo del display.

Aerare l'ambiente (Operazione di circolazione dell'aria)

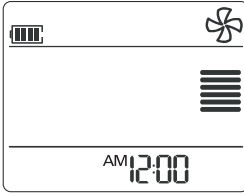

Questo modo fa circolare l'aria ambiente senza cambiare la temperatura ambiente.

- 1 Premere  per accendere il dispositivo.
- 2 Premere  ripetutamente per selezionare l'uso di Circolazione dell'aria .
 -  se è visualizzato sullo schermo del display.







- 3 Premere  per regolare la velocità del ventilatore.

Regolazione della velocità del ventilatore



- 1 Premere  ripetutamente per regolare la velocità del ventilatore.
 - Selezionare  se desiderate che il flusso d'aria sia gestito automaticamente dal prodotto.

Osservazione	Velocità
	Alto
	Medio - Alto
	Medio
	Medio - Bajo
	Basso
	Vento Naturale

Regolazione della direzione del flusso d'aria

- 1 Per regolare la direzione del flusso d'aria orizzontalmente (verticalmente), premere  () ripetutamente e selezionare la velocità desiderata.
 - Selezionare  () per regolare la direzione del flusso d'aria in modo automatico.

! NOTA

- La regolazione del flusso dell'aria in direzione orizzontale potrebbe, in relazione al modello, non essere supportata.
- La regolazione del deflettore d'aria in modo arbitrario può provocare un guasto del prodotto.
- Se il prodotto viene riavviato, la direzione delle alette per il flusso d'aria si ripristina su di una condizione predefinita che può differire da quanto indicato dall'icona sul comando. Se necessario, premere  o  a regolare nuovamente la funzione.



Impostazione del temporizzatore

Potete usare la funzione del temporizzatore per risparmiare energia e per usare il condizionatore con maggiore rendimento.

Impostazione dell'ora attuale

- 1 Premere  e mantenerlo premuto per più di 3 secondi.
 - L'icona AM/PM lampeggia nel fondo dello schermo del display.



- 2 Premere  o  per selezionare i minuti.
- 3 Premere  per terminare.

Accensione del condizionatore d'aria automaticamente all'ora selezionata.

- 1 Premere **ON**.
- L'icona indicata di seguito lampeggia nel fondo dello schermo del display.

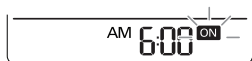

- 2 Premere **↓** o **↑** per selezionare i minuti.
- 3 Premere **SET/CLEAR** per terminare.
- **⌚** viene visualizzato sul display dell'unità interna.
- 4 Quando si imposta il temporizzatore, l'ora esatta e l'icona ON sono visualizzati sul display, cosa che indica che l'ora desiderata è stata impostata.

Spegnimento del condizionatore d'aria automaticamente all'ora selezionata.

- 1 Premere **OFF**.
- L'icona indicata di seguito lampeggia nel fondo dello schermo del display.

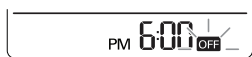

- 2 Premere **↓** o **↑** per selezionare i minuti.
- 3 Premere **SET/CLEAR** per terminare.
- **⌚** viene visualizzato sul display dell'unità interna.
- 4 Quando si imposta il temporizzatore, l'ora esatta e l'icona OFF sono visualizzati sul display, cosa che indica che l'ora desiderata è stata impostata.

Impostazione della funzione Sleep

Utilizzare la funzione Sleep per arrestare il prodotto automaticamente quando andate a dormire.

- 1 Premere **⏻** per accendere il dispositivo.
- 2 Premere **SLEEP**.
- 3 Premere **↓** o **↑** per selezionare l'ora (fino a 7 ore) di funzionamento residuo.
- 4 Premere **SET/CLEAR** per terminare.
- **☼** è visualizzata sullo schermo del display per segnalare l'attivazione della funzione Sleep.
- **⌚** viene visualizzato sul display dell'unità interna.

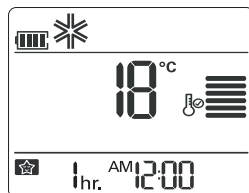

! NOTA

- In Modalità raffreddamento e deumidificazione, la temperatura aumenta di 1°C dopo 30 minuti e di un 1°C ulteriore dopo altri 30 minuti per un sonno più confortevole.
- La temperatura aumenta fino a 2°C dalla temperatura preimpostata.
- Durante l'utilizzo della modalità Sleep, il ventilatore dell'unità è controllato in maniera specifica dall'unità e non è gestibile dall'utente. In raffreddamento è automaticamente molto bassa la velocità del ventilatore, mentre in riscaldamento è utilizzata la velocità minima di rotazione del ventilatore.

Cancellazione dell'impostazione del temporizzatore

- 1 Premere **ON**, **OFF** o **SLEEP** per selezionare l'impostazione del temporizzatore per la cancellazione.
- 2 Premere **SET/CLEAR**.
- Per cancellare le impostazioni del temporizzatore, premere **SET/CLEAR**.



FUNZIONI AVANZATE

Il condizionatore offre alcune caratteristiche addizionali avanzate.

Jetcool / Jetheat

(operazione di raffreddamento/riscaldamento rapido)

Questo modo vi permette di raffreddare l'aria ambiente rapidamente in estate o di riscaldarla rapidamente in inverno.

- 1 Premere  per accendere il dispositivo.
- 2 Premere .
 - **Po** viene visualizzato sul display dell'unità interna.

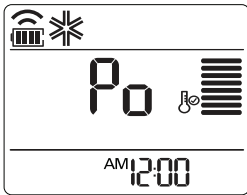

- In caso di utilizzo della funzione Jetcool, viene abilitata una velocità di rotazione super-massima del ventilatore, non normalmente disponibile, e la temperatura impostata è corretta automaticamente a 18°C (64°F) per 30 minuti.
- In caso di utilizzo della funzione Jetheat, viene abilitata una velocità di rotazione super-massima del ventilatore, non normalmente disponibile, e la temperatura impostata è corretta automaticamente a 30°C (84°F) per 30 minuti.



! NOTA

- Questa funzione non è disponibile in caso di modalità automatica, deumidificazione e sola ventilazione.
- Questa funzione può non essere supportata, in relazione al tipo di modello.

Pulizia interna au

Operazione di pulizia automatica delle parti interne

Questa funzione permette di asciugare le parti interne del climatizzatore dall'umidità generata durante il funzionamento in modalità raffreddamento o deumidificazione.

- 1 Premere  per accendere il dispositivo.
- 2 Premere  per circa 3 secondi.
 -  se è visualizzato sullo schermo del display.

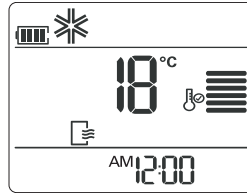



- Quando il prodotto è arrestato dopo l'utilizzo in modalità raffreddamento e deumidificazione, la ventilazione dell'unità rimane attiva per l'asciugatura delle parti interne.
-  viene visualizzato sul display dell'unità interna.

! NOTA

Alcuni pulsanti non possono essere usati mentre è attiva la funzione di pulizia automatica.

Visualizza il corrente consumo di energia

Si tratta di una funzione che mostra la quantità di elettricità generata sul display interno quando l'unità è in funzione.





- 1 Premere  per accendere l'alimentazione.
- 2 Premere .
 - Il consumo di potenza istantanea viene visualizzata per un attimo sul display dell'unità interna.

! NOTA

- Quando si inserisce una funzione, non viene visualizzata separatamente sul telecomando.
- La potenza effettiva può differire da quella visualizzata.

Operazione di pulizia automatica del Plasmaster

Le particelle di ioni dello ionizzatore Plasmaster sviluppato dalla LG sterilizzano i batteri aerei e altre sostanze pericolose.

- 1 Premere  per accendere il dispositivo.
- 2 Premere .
 -  se è visualizzato sullo schermo del display.
 -  viene visualizzato sul display dell'unità interna.

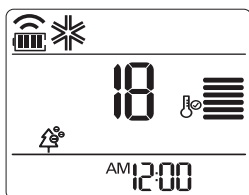





! NOTA

- Potete usare questa funzione premendo  senza accendere il condizionatore.
- Questa funzione può non essere supportata, in relazione al modello.
- Non toccare lo ionizzatore durante il suo funzionamento.

Utilizzo automatico (Intelligenza artificiale)

Modelli a solo raffreddamento

In questo modo, la velocità del ventilatore e la temperatura sono regolate automaticamente, in base alla temperatura ambiente.

- 1 Premere  per accendere il dispositivo.
- 2 Premere  ripetutamente per selezionare il funzionamento automatico.
 -  se è visualizzato sullo schermo del display.
- 3 Premere  o  per selezionare il codice di uso desiderato se la temperatura è superiore o inferiore alla temperatura desiderata.

Codice	Descrizione
2	Raffreddamento
1	Raffreddamento limitato
0	Mantenere temperatura ambiente
-1	Riscaldamento limitato
-2	Riscaldamento



! NOTA

- In questo modo non è possibile regolare la velocità, ma potete regolare il deflettore dell'aria per ruotarlo automaticamente.
- Questa funzione può non essere supportata, in relazione al modello.



Operazione di commutazione automatica

Modelli pompa di calore

Questa funzionalità modifica la modalità operativa automaticamente (raffreddamento/riscaldamento) per mantenere la temperatura ambiente costante entro un differenziale di $\pm 2^{\circ}\text{C}$ rispetto alla temperatura selezionata.

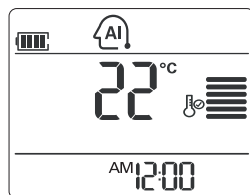
- 1 Premere  per accendere il dispositivo.
- 2 Premere  ripetutamente per selezionare l'operazione di commutazione automatica.
 -  se è visualizzato sullo schermo del display.





- 3 Premere  o  per impostare la temperatura desiderata.
 - Il campo di temperature è di $18^{\circ}\text{C} \sim 30^{\circ}\text{C}$.
- 4 Premere  ripetutamente per selezionare la velocità del ventilatore.

! NOTA

Questa funzione può non essere supportata, in relazione al modello.

Silent Mode

Serve per evitare di disturbare i vicini di casa, riducendo il rumore delle unità esterne. La rumorosità del prodotto, durante l'utilizzo di questa funzione è ridotta di circa 3 dB(A) rispetto al valore dichiarato nella traghetta del prodotto alle condizioni nominali di misurazione.

- 1 Premere  per attivare l'alimentazione.
- 2 Premere  .
-  è visualizzato sullo schermo del display.

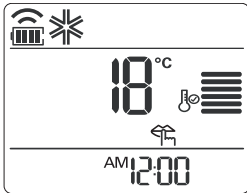

Silent mode è disponibile solamente entro la gamma di temperature elencata sotto.

- Campo di temperature possibile per raffreddamento: Interno 18°C ~ 30°C, Esterno 18°C ~ 43°C
- Campo di temperature possibile per riscaldamento : Interno 16°C ~ 30°C, Esterno 6°C ~ 24°C



! NOTA

- Questa funzione è disponibile solo durante il funzionamento dell'unità. Silent Mode e Altre funzioni accessorie non sono simultaneamente compatibili.
- Quando si utilizza Silent Mode la capacità del prodotto può ridursi rispetto al normale funzionamento
- Questa funzione non è disponibile in caso di deumidificazione e sola ventilazione.

Modo di controllo energia attivo

Esso ottiene l'effetto di risparmio di energia. (Impostazione disponibile in modo raffreddamento)
Avvio di 1Step : Il consumo di emergenza nel modo di raffreddamento viene ridotto di 20% in raffronto alla capacità di targa.

Avvio di 2Step : Il consumo di emergenza nel modo di raffreddamento viene ridotto di 40% in raffronto alla capacità di targa.

- 1 Premere  per avviare l'alimentazione.
- 2 Premere  .
-  è visualizzato sullo schermo del display.

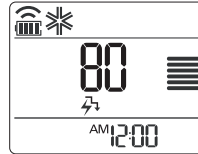

Avvio di 1Step



Avvio di 2Step

Il funzionamento in Modo di controllo energia attivo è disponibile al di sotto di impostazioni di temperatura.

- Campo di temperature possibile per raffreddamento : Interno 18°C ~ 30°C, Esterno 21°C ~ 32°C

! NOTA

- Nel modo di raffreddamento, questa funzione può essere usata.
- Ogni volta che viene premuto il controllo elettronico attivo del telecomando wireless, l'avvio delle funzioni 1Step, 2Step è ripetuto e commutato. La temperatura desiderata appare per 5 secondi.
- La capacità può ridursi quando è selezionato il modo silenzioso dell'unità esterna.

Luminosità dello schermo del display

Potete reolare la luminosità dello schermo del display dell'unità interna.

- 1 Premere  .
Accendere/spegnere lo schermo del display.

! NOTA

Questa funzione può non essere supportata, in relazione al tipo di modello.

Utilizzo del condizionatore d'aria senza il telecomando

Potete usare il pulsante On/Off dell'unità interna per usare il condizionatore quando il telecomando non è disponibile. Tuttavia, la velocità del ventilatore è impostata su alta.

In caso di stato di accensione

- 1 Aprire il pannello anteriore.
 - Sollevare leggermente entrambi i lati del pannello.
- 2 Premere il pulsante On/Off.

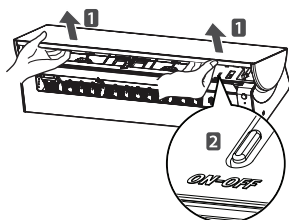

- 3 Chiudere il pannello anteriore non appena si preme il pulsante on/off.
 - Abbassare leggermente entrambi i lati del pannello.

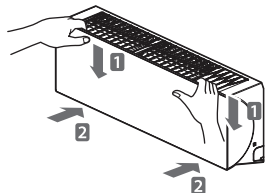

* Questa caratteristica può variare secondo il modello.

- Per i modelli con raffreddamento e riscaldamento, il modo di utilizzo cambia in relazione alla temperatura ambiente.

Temp. ambiente	Impostaz. temp.	Modo d'uso
Inferiore a 21°C	24°C	Modalità riscaldamento
Superiore a 21°C e inferiore a 24°C	23°C	Modalità deumidificazione
Superiore a 24°C	22°C	Modalità raffreddamento

- Per i modelli a solo raffreddamento, la temperatura è impostata a 22°C.

In caso di spegnimento

- 1 Aprire il pannello anteriore.
 - Sollevare leggermente entrambi i lati del pannello.
- 2 Premere il pulsante On/Off.
 - Pannello anteriore è spostato verso il basso. (Ticchettio)

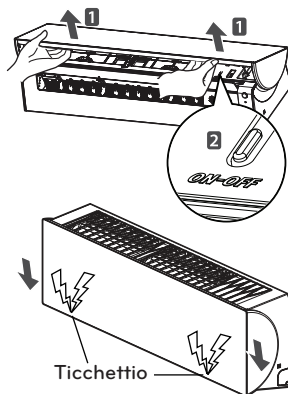

! NOTA

- Se non si avverte un ticchettio su entrambi i lati, spingere entrambi i lati del pannello anteriore.

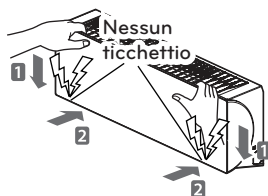

- * Questa caratteristica può variare secondo il modello.

Riavvio del condizionatore in modo automatico

Quando il condizionatore è acceso nuovamente dopo una interruzione della corrente, questa funzione ripristina le impostazioni precedentemente usate. Questa funzione è una impostazione regolata in fabbrica.

Funzione di Riavvio automatico

- 1 Aprire il pannello anteriore.
 - Sollevare leggermente entrambi i lati del pannello.

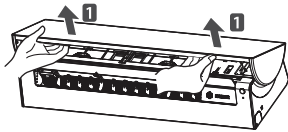

- 2 Premere il pulsante On/Off e mantenerlo premuto per 6 secondi.
 - L'unità emette due "beep" e la spia lampeggia per 8 volte.

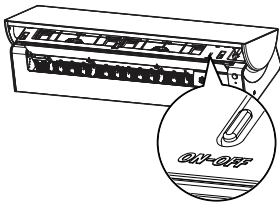

- Per riabilitare il funzionamento, premere il pulsante On/Off e mantenerlo premuto per 6 secondi. L'unità emette due "beep" e la spia lampeggia per 4 volte.

* Questa caratteristica può variare secondo il modello.

! NOTA

Se premete e mantenete premuto il pulsante per 3-5 secondi invece che per 6 secondi, l'unità passerà all'operazione di test. Nella operazione di test, l'unità opera in modalità raffreddamento a velocità massima del ventilatore per 18 minuti e quindi torna alle impostazioni di fabbrica.

MANUTENZIONE

Se il condizionatore d'aria non verrà usato per un periodo di tempo prolungato, asciugare il condizionatore d'aria per mantenerlo nelle condizioni migliori.

- 1 Asciugare il condizionatore d'aria in modo completo usando il modo ventilatore per 3-4 ore edistaccare la spina di alimentazione. Si può verificare un danno interno se rimane umidità entro i componenti.
- 2 Prima di usare nuovamente il condizionatore d'aria, asciugare i componenti interni del condizionatore usando il modo ventilatore per 3-4 ore. Questo eliminerà gli odori che possono essere generati da umidità.

Pulire il prodotto regolarmente per mantenere la prestazione ottimale e evitare una possibile interruzione del servizio.

* Questa funzione può non essere prevista, in relazione al modello.

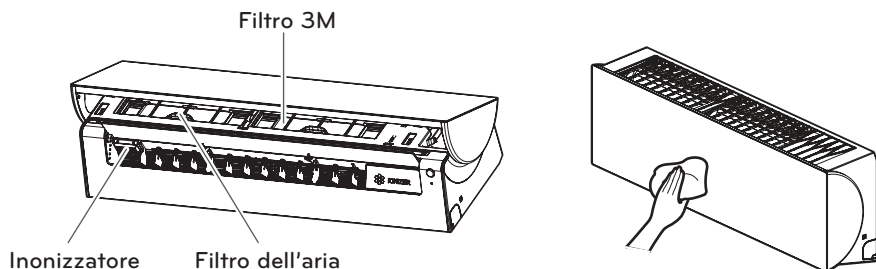

* Questa caratteristica può variare secondo il modello.

Tipo	Descrizione	intervallo
Filtro aria	Vedere "Pulizia del filtro aria"	2 settimane
Inonizzatore	Vedere "Pulizia dello ionizzatore"	6 mesi
Filtro 3M	Consultare "Pulizia del Filtro 3M"	1 mese
Unità Interne	Pulire la superficie dell'unità interna usando un panno soffice e asciutto.	Regolarmente
	Pulire il tubo di drenaggio del condensato.	Ogni 4 anni
	Pulire il contenitore di drenaggio del condensato.	Un volta all'anno
	Pulire bene lo scambiatore di calore.	Un volta all'anno
Unità esterna	Sostituire le batterie del telecomando.	Un volta all'anno
	Usare il vapore per pulire il serpentino dello scambiatore di calore e gli sfiasi del pannello. (consultare un tecnico)	Regolarmente
	Pulire la ventola.	Un volta all'anno
	Pulire il contenitore di drenaggio del condensato.	Un volta all'anno
	Verificare che tutto il gruppo del ventilatore sia fissato stabilmente.	Un volta all'anno
	Verificare i componenti elettrici con getti di aria.	Un volta all'anno
	Pulire i componenti elettrici con getti di aria.	Un volta all'anno

Pulizia dello ionizzatore

- Spegnere l'alimentazione e staccare il cordone di alimentazione.
- Usare un tampone di cotone asciutto per rimuovere la polvere.

Nota : Lo ionizzatore può non essere incluso in alcuni modelli.

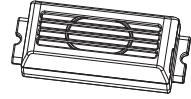
**! PRECAUZIONE**

- Spegnere l'apparecchio e staccare il cordone di alimentazione prima di eseguire qualsiasi manutenzione; altrimenti si può provocare la scossa elettrica.
- Non usare acqua che sia più calda di 40°C quando si puliscono i filtri. Questo può provocare deformazione o scolorimento.
- Non usate sostanze volatili quando pulite i filtri. Essi possono danneggiare la superficie del prodotto.
- Non lavare il filtro 3M con acqua, si potrebbe danneggiare.

! NOTA

- La posizione e la forma dei filtri può essere differente, in relazione al modello.
- Pulire i serpentine dello scambiatore di calore dell'unità esterna con regolarità, in quanto la polvere raccolta nei serpentine può ridurre l'efficienza di funzionamento o aumentare i costi energetici.

Pulizia del filtro aria

Pulire il filtro aria una volta ogni 2 settimane o più frequentemente se necessario.

- 1 Spegnere il condizionatore d'aria.
- 2 Premere  per circa 3 secondi.
- 3 Aprire il pannello anteriore.
 - Sollevare leggermente entrambi i lati del pannello.

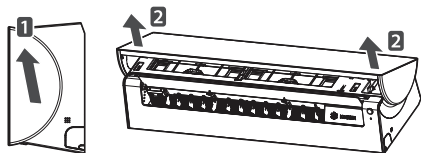

- 4 Usare la manopola del filtro aria, sollevarlo leggermente e estrarlo dall'unità.

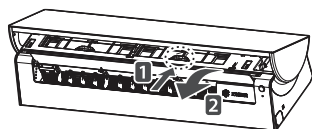

* Questa caratteristica può variare secondo il modello.

- 5 Pulire il filtro con un aspirapolvere o con acqua calda.
 - Se è difficile rimuovere la polvere, lavare il filtro in acqua tiepida con detergente.
- 6 Asciugare il filtro in posizione ombreggiata.
- 7 Inserire un filtro e chiudere il pannello anteriore.
- 8 Premere  per circa 3 secondi.
 - Il pannello anteriore è spostato verso il basso. (ticchettio)

! NOTA

- Se non si avverte un ticchettio su entrambi i lati, spingere entrambi i lati del pannello anteriore.

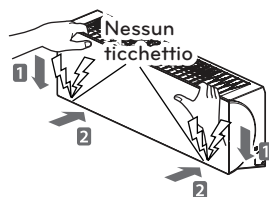

Pulizia del filtro 3M

- 1 Spegnere il condizionatore d'aria.
- 2 Premere  per circa 3 secondi.
- 3 Aprire il coperchio anteriore e estrarre il filtro aria (vedere "Pulizia del filtro aria").
- 4 Estrarre il filtro 3M.

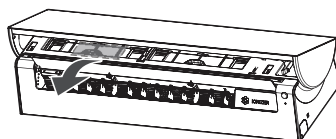

* Questa caratteristica può variare secondo il modello.

- 5 Utilizzare l'aspirapolvere per rimuovere lo sporco. Non lavare il filtro 3M con acqua; si potrebbe danneggiare.

! NOTA

-  (Pulsante filtro) è disponibile dopo che il telecomando viene disattivato.

! NOTA

- Sugeriamo di cambiare il Filtro 3M ogni 6 mesi.
- La posizione dei filtri può essere diversa, in relazione al modello.
- Nel caso si necessiti di ulteriori filtri, si prega di contattare il centro assistenza LG. (Fare riferimento alla garanzia)

RISOLUZIONE PROBLEMI

Funzione auto-diagnosi

Questo prodotto ha una funzione di auto-diagnosi incorporata. Se si verifica un errore, la lampada spia dell'unità interna lampeggerà ad intervalli di 2 secondi. Se questo si verifica, contattate il fornitore locale o il centro di assistenza.

Prima di richiedere l'intervento dell'assistenza

Controllare quanto segue prima di contattare il centro di assistenza. Se il problema persiste, contattate il vostro centro di assistenza locale.

Problema	Possibili cause	Azione correttiva
Condizioni di funzionamento anomali.	<ul style="list-style-type: none"> • Si genera un odore di bruciato e uno strano suono generato dall'unità. 	<ul style="list-style-type: none"> • Spegnerne il condizionatore, staccare il cordone di alimentazione e contattare il centro di assistenza.
	<ul style="list-style-type: none"> • L'acqua scola dall'unità interna anche quando il livello di umidità è basso. 	
	<ul style="list-style-type: none"> • Il cordone di alimentazione è danneggiato o genera un calore eccessivo. 	
	<ul style="list-style-type: none"> • Un interruttore, un interruttore automatico (di sicurezza, di terra) o un fusibile non funziona in modo corretto. 	
Il condizionatore d'aria non funziona.	<ul style="list-style-type: none"> • Il condizionatore non è collegato all'alimentazione. 	<ul style="list-style-type: none"> • Controllare se il cordone di alimentazione è staccato dalla presa.
	<ul style="list-style-type: none"> • Un fusibile è bruciato o l'alimentazione di corrente è bloccata. 	<ul style="list-style-type: none"> • Sostituire il fusibile e controllare se l'interruttore automatico è scattato.
	<ul style="list-style-type: none"> • Si è verificata una mancanza di corrente. 	<ul style="list-style-type: none"> • Spegnerne il condizionatore quando si verifica una interruzione di corrente. • Quando la corrente è ripristinata, attendere 3 minuti, e quindi accendere il condizionatore.
	<ul style="list-style-type: none"> • La tensione è troppo alta o troppo bassa. 	<ul style="list-style-type: none"> • Controllare se l'interruttore automatico è scattato.
	<ul style="list-style-type: none"> • Il condizionatore è spento automaticamente nel momento attuale. 	<ul style="list-style-type: none"> • Premere nuovamente il pulsante di accensione.
	<ul style="list-style-type: none"> • Il montaggio della batteria è errato nel telecomando. 	<ul style="list-style-type: none"> • La batteria è stata inserita nel telecomando? La batteria è inserita con il terminale corretto (+), (-)? • Anche se verificate le indicazioni sopra citate, il condizionatore non funziona. Inserire batterie nuove.

Problema	Possibili cause	Azione correttiva
Il condizionatore non genera aria fredda.	<ul style="list-style-type: none"> • L'aria non circola correttamente. 	<ul style="list-style-type: none"> • Accertare che non siano presenti tende, schermi o mobili che bloccano il getto di aria del condizionatore.
	<ul style="list-style-type: none"> • Il filtro aria è sporco. 	<ul style="list-style-type: none"> • Pulire il filtro aria una volta ogni 2 settimane. • Vedere "Pulizia filtro aria" per maggiori informazioni.
	<ul style="list-style-type: none"> • La temperatura ambiente è troppo elevata. 	<ul style="list-style-type: none"> • In estate, può essere necessario un certo tempo per raffreddare l'aria ambiente. • In questo caso, selezionare l'uso di raffreddamento rapido per raffreddare più rapidamente.
	<ul style="list-style-type: none"> • L'aria fredda esce dall'ambiente. 	<ul style="list-style-type: none"> • Verificare che l'aria fredda non sfugga nell'ambiente attraverso i punti di ventilazione.
	<ul style="list-style-type: none"> • La temperatura desiderata è superiore a quella impostata. 	<ul style="list-style-type: none"> • Impostare la temperatura desiderata ad un valore inferiore alla temperatura attuale.
	<ul style="list-style-type: none"> • E' presente una sorgente di riscaldamento nelle vicinanze. 	<ul style="list-style-type: none"> • Evitare di usare un generatore termico come un forno elettrico o un bruciatore a gas mentre il condizionatore è in funzione.
	<ul style="list-style-type: none"> • E' stata selezionata l'operazione di circolazione d'aria. 	<ul style="list-style-type: none"> • Nell'operazione di circolazione d'aria, l'aria è soffiata dal condizionatore senza raffreddare o riscaldare l'aria ambiente. • Regolare il modo di funzionamento nel modo di raffreddamento.
	<ul style="list-style-type: none"> • La temperatura esterna è troppo elevata. 	<ul style="list-style-type: none"> • L'effetto di raffreddamento non è sufficiente.
Il condizionatore d'aria non genera aria calda.	<ul style="list-style-type: none"> • Quando il modo di riscaldamento è avviato. • L'otturatore è quasi chiuso e la portata d'aria non esce. • Anche se l'unità esterna ha già iniziato a funzionare. 	<ul style="list-style-type: none"> • Questo sintomo è normale. Attendere fino a quando l'unità avvia l'erogazione di aria calda. • Questa funzione prepara il soffiaggio di aria calda.
	<ul style="list-style-type: none"> • Il modo di scongelamento verrà eseguito nell'unità esterna. 	<ul style="list-style-type: none"> • Nel modo di riscaldamento del ghiaccio/brina si è formato sulle serpentine quando la temperatura esterna è scesa. • Questa funzione rimuove uno strato di brina sul serpentino. • Attendere fino a quando questa operazione sia completata. Sono necessari circa 15 minuti.
	<ul style="list-style-type: none"> • La temperatura esterna è troppo bassa. 	<ul style="list-style-type: none"> • L'effetto di riscaldamento può non essere sufficiente.

Problema	Possibili cause	Azione correttiva
Il condizionatore di arresta durante l'operazione.	<ul style="list-style-type: none"> • Il condizionatore viene improvvisamente spento. 	<ul style="list-style-type: none"> • Il funzionamento del temporizzatore potrebbe essere avviato. Se la funzione di temporizzatore non fosse attivata, il condizionatore può essere spento. • Controllare che l'impostazione del temporizzatore sia corretta.
	<ul style="list-style-type: none"> • Un guasto di alimentazione elettrica si è prodotto durante il funzionamento. 	<ul style="list-style-type: none"> • Questa è la funzione di riavvio automatico. Essa è una impostazione di fabbrica. • Questa funzione può accendere l'unità automaticamente quando l'energia elettrica viene ripristinata. • Se vivete in una zona con frequenti interruzioni di energia elettrica, questa funzione può tornare utile.
L'unità interna è ancora in funzione anche quando l'alimentazione elettrica è stata spenta.	<ul style="list-style-type: none"> • Il modo di pulizia automatica verrà avviato. • Questa funzione serve per rimuovere la parte residua di umidità dall'unità interna. 	<ul style="list-style-type: none"> • Attendere fino alla fine della funzione. • Essa inibirà una crescita dei funghi. Se non desiderate usare questa caratteristica, potete spegnere il dispositivo.
Il vapore acqueo viene scaricato dall'uscita dell'aria dell'unità interna.	<ul style="list-style-type: none"> • L'aria raffreddata dal condizionatore genera vapore acqueo. 	<ul style="list-style-type: none"> • Quando la temperatura ambiente scende, questo fenomeno scomparirà.
Perdite di acqua dall'unità esterna.	<ul style="list-style-type: none"> • Nelle operazioni di riscaldamento, le gocce di acqua condensata cadono dallo scambiatore di calore. 	<ul style="list-style-type: none"> • Questo sintomo richiede l'installazione di una tubazione flessibile di drenaggio sotto la vaschetta di base. • Contattare l'installatore.
Rumore o vibrazioni durante il funzionamento.	<ul style="list-style-type: none"> • Suono di martello. Il suono di martello può essere udito quando l'unità si avvia o si arresta a causa di movimento della valvola di inversione. • Suono stridulo. Le parti in plastica dell'unità interna emettono suoni di contrazione e si espandono a causa di improvvisa variazione di temperatura. • Suono di acqua in movimento, suono di soffiaggio. Il flusso del refrigerante quando il condizionatore si avvia può provocare rumore. 	<ul style="list-style-type: none"> • Questi sono sintomi normali. • Dopo un certo tempo, il rumore cesserà.
L'unità interna emette odore.	<ul style="list-style-type: none"> • L'aria ha un odore cattivo in quanto l'odore di muffa o di sigarette può essere assorbito nell'unità interna e scaricato con il flusso di aria. 	<ul style="list-style-type: none"> • Se l'odore non scompare, si deve lavare il filtro o lo scambiatore di calore. • Contattare l'installatore.

