

Condizionatore

Manuale d'Uso

AR**NXWS**

- Grazie per aver acquistato questo condizionatore Samsung.
- Prima di mettere in funzione l'unità, leggere attentamente il manuale e conservarlo per riferimento futuro.



SAMSUNG

Contenuto

Informazioni di sicurezza	3
Informazioni di sicurezza	3
Panoramica	12
Funzionamento del telecomando	12
Inserimento delle batterie • Modalità di funzionamento • Controllo della temperatura • Controllo della velocità della ventola • Controllo della direzione del flusso d'aria	
Caratteristiche Funzionali	14
Raffreddamento	14
Modalità Cool • Funzione di raffreddamento 2-Step	
Deumidificazione	14
Modalità Dry	
Riscaldamento	15
Modalità Heat	
Funzioni Quick Smart	16
Modalità Auto • Modalità Fan • Funzione Fast • Funzione Comfort • Segnale acustico • Funzione Quiet • Display • Funzione Wi-Fi (App SmartThings)	
Funzioni di risparmio energetico	18
Risparmio energetico	18
Verifica del consumo energetico • Controllo del tempo di utilizzo • Funzione Single user • Timer • Funzione good'sleep	
Pulizia e manutenzione	21
Panoramica della pulizia	21
Risoluzione dei problemi	23
Informazioni sul refrigerante	25
App SmartThings	26

Informazioni di sicurezza

Prima di usare il nuovo condizionatore, leggere attentamente questo manuale per accertarsi di sapere come usare in modo sicuro ed efficiente le numerose funzioni e caratteristiche del nuovo apparecchio.





Poiché le seguenti istruzioni coprono diversi modelli, le caratteristiche del vostro condizionatore d'aria possono differire leggermente da quelle descritte in questo manuale. In caso di domande, chiamare il centro di assistenza più vicino oppure consultare la pagina www.samsung.com.

AVVERTENZA

Rischi o pratiche poco sicure che possono comportare lesioni personali gravi o morte.

ATTENZIONE

Rischi o pratiche poco sicure che possono comportare lesioni personali lievi o danni a proprietà.

-  Seguire le indicazioni.
-  NON tentare.
-  Accertarsi che la macchina sia messa a terra per evitare scosse elettriche.
-  Scollegare l'alimentazione.
-  NON smontare.

PER L'INSTALLAZIONE

AVVERTENZA

-  **Utilizzare un cavo di alimentazione con le specifiche di alimentazione di questo prodotto o superiori e utilizzarlo solo per questo apparecchio. Inoltre, non utilizzare prolunghie.**
 - L'allungamento del cavo di alimentazione può comportare il pericolo di scosse o incendio.
 - Non utilizzare un trasformatore elettrico. Questo può comportare il pericolo di scosse o incendio.
 - Condizioni di tensione/frequenza/corrente nominale diverse possono comportare il rischio di incendio.

Informazioni di sicurezza

L'installazione di questa apparecchiatura deve essere eseguita da un tecnico qualificato o da una società di assistenza.

- In caso contrario, sussiste il rischio di scosse elettriche, incendio, esplosione, problemi del prodotto o lesioni e la garanzia sul prodotto installato potrebbe essere invalidata.

Installare un interruttore di isolamento vicino al condizionatore (ma non sui pannelli del condizionatore) e un interruttore magnetotermico dedicato sul condizionatore.

- In caso contrario, può sussistere il pericolo di scosse o incendio.

Fissare saldamente l'unità esterna affinché la parte elettrica non sia esposta.

- In caso contrario, può sussistere il pericolo di scosse, incendio, esplosione o problemi del prodotto.

 **Non installare l'apparecchiatura nei pressi di un calorifero o di materiale infiammabile. Non installare l'apparecchiatura in un luogo umido, oleoso o polveroso oppure esposto a luce solare diretta e acqua (o pioggia). Non installare l'apparecchiatura in un luogo dove possono essere presenti perdite di gas.**

- Questo può comportare il pericolo di scosse o incendio.

Non installare l'unità esterna su un muro esterno alto o in un luogo simile, dal quale potrebbe cadere.

- La caduta dell'unità esterna potrebbe causare lesioni, morte o danni alla proprietà.

 **L'apparecchiatura deve essere messa a terra correttamente. Non eseguire la messa a terra dell'apparecchiatura su una tubatura del gas, una tubatura dell'acqua in plastica o una linea telefonica.**

- In caso contrario, può sussistere il pericolo di scosse, incendio o esplosione.
- Accertarsi di utilizzare una presa di corrente con messa a terra.

ATTENZIONE

- ❗ **Dopo l'installazione il climatizzatore deve essere avvolto nel sacco di polietilene che va rimosso prima dell'avviamento dell'apparecchio.**

Installare l'apparecchiatura su un pavimento piano e duro, in grado di supportarne il peso.

- In caso contrario, può sussistere il rischio di vibrazioni anomale, rumore o problemi del prodotto.

Installare il tubo di scarico correttamente, affinché l'acqua venga scaricata in modo appropriato.

- In caso contrario, può sussistere il rischio di fuoriuscita di acqua e danni alla proprietà. Evitare di aggiungere scarico ai tubi dei rifiuti poiché potrebbero emanare odori.

Il prodotto deve essere conservato in un ambiente senza sorgenti di innesco (ad esempio, fiamme libere, apparecchi a gas, stufe elettriche, ecc.).

- Il refrigerante non ha odore.



Durante l'installazione dell'unità esterna, accertarsi di collegare il tubo di scarico affinché funzioni correttamente.

- L'acqua generata durante il riscaldamento dall'unità esterna può fuoriuscire e generare danni alla proprietà. In particolare, in inverno, la caduta di un blocco di ghiaccio può comportare lesioni, morte o danni alla proprietà.

Informazioni di sicurezza

PER L'ALIMENTAZIONE

AVVERTENZA

-  Se l'interruttore magnetotermico è danneggiato, contattare il centro di assistenza più vicino.
-  Non tirare o piegare eccessivamente la linea di alimentazione. Non torcere o legare la linea di alimentazione. Non agganciare la linea di alimentazione su un oggetto metallico, collocare un oggetto pesante su di essa, inserirla tra oggetti o spingerla nello spazio dietro l'apparecchiatura.
 - Questo può comportare il pericolo di scosse o incendio.

ATTENZIONE

-  Quando non si utilizza il condizionatore per un lungo periodo di tempo o durante un temporale, staccare la corrente all'interruttore magnetotermico.
 - In caso contrario, può sussistere il pericolo di scosse o incendio.

PER L'UTILIZZO

AVVERTENZA

-  Se vi è acqua eccessiva nell'apparecchiatura, contattare il più vicino centro di assistenza.
 - In caso contrario, può sussistere il pericolo di scosse o incendio.

Se l'apparecchiatura emette un rumore anomalo, odore di bruciato o fumo, scollegare immediatamente l'alimentazione e contattare il più vicino centro di assistenza.

- In caso contrario, può sussistere il pericolo di scosse o incendio.

In caso di malfunzionamento, arrestare immediatamente il condizionatore d'aria e scollegare l'intero sistema di alimentazione. Quindi consultare il personale di assistenza autorizzato.

In caso di perdita di gas (ad esempio propano, gas LP ecc.) aerare immediatamente i locali senza toccare la linea di alimentazione. Non toccare l'apparecchiatura o la linea di alimentazione.

- Non utilizzare una ventola.
- Una scintilla può causare un'esplosione o un incendio.

Per installare nuovamente il condizionatore, contattare il più vicino centro di assistenza.

- In caso contrario, possono verificarsi problemi con il prodotto, perdita di acqua, scosse elettriche o incendi.
- Il servizio di consegna del prodotto non viene fornito. Se si installa nuovamente il prodotto in un altro luogo, saranno addebitate spese di costruzione aggiuntive e un costo di installazione.
- In particolar modo, se si desidera installare il prodotto in un luogo insolito, ad esempio in un'area industriale o nei pressi del mare, dove è esposto al sale presente nell'aria, contattare il più vicino centro di assistenza.

⊘ Non toccare l'interruttore magnetotermico con le mani bagnate.

- Questo può comportare il pericolo di scosse.

Non spegnere il condizionatore con l'interruttore magnetotermico mentre è in funzione.

- Lo spegnimento e la successiva accensione del condizionatore con l'interruttore magnetotermico può provocare una scintilla causa di scosse o incendi.

Dopo aver disimballato il condizionatore, tenere tutti i materiali di imballaggio fuori dalla portata dei bambini, poiché potrebbero rappresentare un pericolo.

- Se un bambino inserisce la testa in una busta, corre il rischio di soffocamento.

Informazioni di sicurezza

Non toccare aletta del flusso d'aria con le mani o con le dita durante il riscaldamento.

- Questo può comportare il pericolo di scosse o ustioni.

Non inserire le dita o oggetti estranei nella presa di ingresso/uscita dell'aria del condizionatore.

- Prestare particolare attenzione ai bambini, affinché non si procurino lesioni inserendo le dita nel prodotto.

Non scuotere o tirare il condizionatore applicando forza eccessiva.

- Questo può provocare incendi, lesioni o problemi del prodotto.

Non collocare un oggetto nei pressi dell'unità esterna che consenta a un bambino di arrampicarsi sulla macchina.

- In caso contrario, il bambino può provocarsi lesioni gravi.

Non usare il condizionatore per periodi di tempo prolungati in luoghi mal ventilati o vicino persone inferme.

- Poiché il pericolo deriva dalla mancanza di ossigeno, aprire una finestra almeno una volta l'ora.

Non utilizzare sostanze o strumenti diversi da quelli consigliati da Samsung per la pulizia o per velocizzare l'operazione di sbrinamento.

Non praticare fori o bruciature.

Tenere a mente che i refrigeranti potrebbero essere inodori.



Se nell'apparecchiatura entrano sostanze esterne, ad esempio acqua, scollegare l'alimentazione e contattare il centro di assistenza più vicino.

- In caso contrario, può sussistere il pericolo di scosse o incendio.



Non tentare di riparare, smontare o modificare l'apparecchiatura autonomamente.

- Non utilizzare fusibili (rame, filo di acciaio) diversi da quelli standard.
- In caso contrario, può sussistere il rischio di scosse, incendio, problemi del prodotto o lesioni.

ATTENZIONE

Non collocare oggetti o dispositivi sotto l'unità interna.

- La caduta di acqua dall'unità interna può causare incendi o danni alla proprietà.

Verificare a cadenza almeno annuale che la struttura di installazione dell'unità esterna non sia rotta.

- In caso contrario, può sussistere il rischio di lesioni, morte o danni alla proprietà.
- Per evitare lesioni personali, assicurarsi di modificare le direzioni delle pale del flusso d'aria orizzontale dopo l'arresto dei movimenti della pala del flusso d'aria verticale.

La corrente massima è misurata secondo lo standard IEC per la sicurezza e la corrente è misurata secondo lo standard ISO per l'efficienza energetica.

Se il condizionatore d'aria non funziona correttamente per il raffreddamento o il riscaldamento, vi è una possibile perdita di refrigerante. In caso di fuoriuscita di liquido, arrestare il prodotto, ventilare il locale e consultare immediatamente il rivenditore per la carica di refrigerante.

Il refrigerante non è dannoso. Tuttavia, se viene a contatto con il fuoco, potrebbe generare gas nocivi e vi è il rischio di incendi.

Durante il trasporto dell'unità interna, le tubazioni deve essere coperte con staffe per la protezione. Non spostare il prodotto tenendolo dalle tubazioni.

- Ciò potrebbe causare perdite di gas.

Non stare in piedi sull'apparecchiatura e non collocarvi sopra oggetti come indumenti, candele accese, sigarette accese, piatti, sostanze chimiche, oggetti in metallo ecc.

- Ciò può comportare il rischio di scosse, incendio, problemi del prodotto o lesioni.

Informazioni di sicurezza

Non mettere in funzione l'apparecchiatura con le mani bagnate.

- Questo può comportare il pericolo di scosse.

Non spruzzare sostanze volatili, come insetticida, sulla superficie dell'apparecchiatura.

- Oltre a essere dannose per l'uomo, queste sostanze possono comportare il rischio di scosse, incendio o problemi del prodotto.

Non bere l'acqua che esce dal condizionatore.

- Tale acqua può essere nociva per l'uomo.

Non applicare forza eccessiva al telecomando e non smontarlo.

Non toccare i tubi collegati al prodotto.

- Questo può comportare ustioni o lesioni.

Non tagliare o bruciare il contenitore o le tubazioni del refrigerante.

Non rivolgere l'aria verso un camino o una stufa.

Non utilizzare il condizionatore per conservare apparecchiature di precisione, alimenti, animali, piante o cosmetici o per altri scopi insoliti.

- Questo può causare danni alla proprietà.

Evitare l'esposizione diretta di persone, animali o piante al flusso d'aria del condizionatore per periodi prolungati.

- Ciò può comportare danni a persone, animali o piante.

Questa apparecchiatura non è destinata all'uso da parte di persone (inclusi i bambini) con capacità fisiche, sensoriali o mentali limitate o con mancanza di esperienza e conoscenze, senza la supervisione o la direzione relativa all'uso dell'apparecchiatura di persone responsabili per la loro sicurezza. I bambini devono essere supervisionati affinché non giochino con l'apparecchiatura.

Per l'uso in Europa: Questo apparecchio non è inteso per l'uso da parte di persone (bambini di età inferiore agli 8 anni inclusi) che abbiano ridotte capacità fisiche, sensoriali o mentali, o siano prive di esperienza o conoscenza, a meno che siano state fornite loro istruzioni per un uso sicuro dell'apparecchio e dei pericoli che esso comporta. Non consentire ai bambini di giocare con l'apparecchio. La pulizia e la manutenzione dell'apparecchio non devono essere svolte da bambini senza la supervisione di un adulto.

PER LA PULIZIA

AVVERTENZA

 Non pulire l'apparecchiatura spruzzandovi acqua direttamente. Non utilizzare benzene, diluenti o alcool per pulire l'apparecchiatura.

- Questo può causare scolorimento, deformazione, danni, scosse o incendi.

Prima di pulire l'apparecchiatura o effettuare manutenzione, scollegare l'alimentazione e attendere che la ventola si fermi.

- In caso contrario, può sussistere il pericolo di scosse o incendio.

ATTENZIONE

 Prestare attenzione quando si pulisce la superficie dello scambiatore di calore dell'unità esterna poiché presenta bordi appuntiti.

- L'operazione deve essere effettuata da un tecnico qualificato; contattare l'installatore o il centro di assistenza.

 Non pulire la parte interna del condizionatore autonomamente.

- Per la pulizia della parte interna dell'apparecchiatura, contattare il centro di assistenza più vicino.
- Quando si pulisce il filtro, fare riferimento alle descrizioni contenute nella sezione "Panoramica sulla pulizia".
- In caso contrario, può sussistere il pericolo di danni, scosse o incendio.
- Assicurarsi di evitare lesioni provocate dagli spigoli della superficie durante la manipolazione dello scambiatore di calore.

Funzionamento del telecomando

Il condizionatore può essere utilizzato facilmente selezionando una modalità e controllando quindi temperatura, velocità delle ventole e direzione dell'aria. Per i pulsanti del telecomando correlati ad ogni operazione, consultare le pagine all'inizio del presente manuale.

Inserimento delle batterie

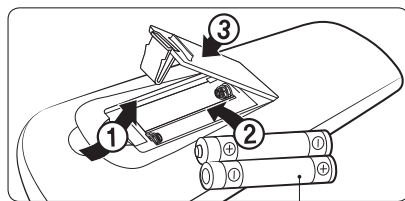

due batteria AAA da 1,5V

NOTA

- Le descrizioni presenti in questo manuale sono basate principalmente sui pulsanti del telecomando.
- Sebbene la funzione **Ionizer** (☼☼☼) e **d'light Cool** sia visualizzata sul display del telecomando, non è disponibile su questo modello.
- Per il sistema multi, sul display del telecomando vengono visualizzati **Ionizer** (☼☼☼) / **d'light Cool** / **Single user**, ma queste funzioni non sono disponibili.

1 Modalità di funzionamento

È possibile cambiare la modalità corrente selezionandola tra Auto, Cool, Dry, Fan e Heat premendo il pulsante .

1 Controllo della temperatura

La temperatura può essere controllata in ciascuna modalità come segue:

Modalità	Controllo temperatura
Auto/ Cool/ Heat	Regolare di 1 °C tra 16 e 30 °C.
Dry	Regolare di 1 °C tra 18 e 30 °C.
Fan	Non è possibile controllare la temperatura.

NOTA

Le modalità Cool, Dry e Heat possono essere utilizzate nelle seguenti condizioni:

Modalità	Cool	Dry	Heat
Temperatura interna	Da 16 °C a 32 °C	Da 18 °C a 32 °C	27 °C o inferiore
Temperatura esterna	Da -10 °C a 46 °C	Da -10 °C a 46 °C	Da -15 °C a 24 °C
Umidità interna	Umidità relativa pari o inferiore all'80%	-	-

- Se il condizionatore opera in un ambiente molto umido in modalità Cool per un periodo di tempo prolungato, può verificarsi condensa.
- Se la temperatura esterna scende a -15 °C, la capacità di riscaldamento può diminuire del 60/70% rispetto alla capacità specificata.
- Per maggiori informazioni sulla temperatura esterna nel sistema multi, fare riferimento al manuale per il sistema multi.

1 Controllo della velocità della ventola

In ciascuna modalità è possibile selezionare le seguenti velocità della ventola:

Modalità	Velocità della ventola disponibili
Auto/Dry	☼ (Automatico)
Cool/Heat	☼ (Automatico), ☼ (Basso), ☼ (Medio), ☼ (Alto), ☼ (Turbo)
Fan	☼ (Basso), ☼ (Medio), ☼ (Alto), ☼ (Turbo)

1 Controllo della direzione del flusso d'aria

Direzione verticale del flusso d'aria

Mantenere il flusso di aria verticale in direzione costante interrompendo i movimenti dell'aletta del flusso d'aria verticale.

In funzionamento ► 

NOTA

- Se si regola manualmente l'aletta flusso d'aria verticale, potrebbe non chiudersi completamente quando si spegne il condizionatore.
- La direzione del flusso d'aria nella funzione good'sleep può essere controllata in modalità Heat ma non in modalità Cool.

Flusso d'aria orizzontale (manuale)

Mantenere il flusso di aria orizzontale in direzione costante interrompendo i movimenti dell'aletta del flusso d'aria orizzontale.

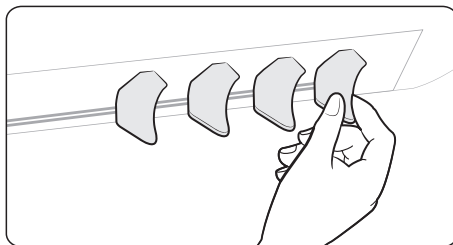

Raffreddamento

Le funzioni di raffreddamento, mantengono l'ambiente fresco e confortevole.

2 Modalità Cool

La modalità Cool consente di raffreddare l'aria quando la temperatura è elevata.



NOTA

- Per il massimo comfort, mantenere la differenza di temperatura tra l'aria interna ed esterna entro 5 °C in modalità Cool.
- Dopo aver selezionato la modalità Cool, selezionare la funzione, la temperatura e la velocità delle ventole desiderata.
 - Per raffreddare rapidamente una stanza, selezionare una bassa temperatura e una velocità della ventola elevata.
 - Per risparmiare energia, selezionare una temperatura elevata e una velocità della ventola bassa.
 - Quando la temperatura interna si avvicina a quella impostata, il compressore funziona a bassa velocità per risparmiare energia.

3 Funzione di raffreddamento 2-Step

La funzione di raffreddamento 2-Step consente di raggiungere rapidamente la temperatura impostata. Il condizionatore regola automaticamente la velocità della ventola e la direzione del flusso d'aria. Questa funzione può essere selezionata solo in modalità Cool.



NOTA

- Se si seleziona la funzione di raffreddamento 2-Step mentre sono in esecuzione le funzioni Fast, Comfort, Quiet, Single user o good'sleep, tali funzioni saranno annullate.

Deumidificazione

La funzione di deumidificazione del condizionatore Samsung consente di mantenere un ambiente deumidificato e confortevole.

4 Modalità Dry

La modalità Dry è utile quando le condizioni meteo sono piovose o umide.



NOTA

- Più bassa è la temperatura impostata, maggiore è la capacità di deumidificazione. Quando l'umidità è elevata, regolare verso il basso la temperatura.
- Non è possibile utilizzare la funzione Dry per riscaldare. La modalità Dry è progettata per generare un effetto di raffreddamento.

Riscaldamento

La funzione di riscaldamento del condizionatore Samsung consente di mantenere l'ambiente caldo e confortevole.

5 Modalità Heat

La modalità Heat consente di generare calore.



NOTA

- Mentre il condizionatore si riscalda, la ventola potrebbe non funzionare per 3-5 minuti al fine di impedire getti freddi.
- Se il condizionatore non riscalda a sufficienza, utilizzarlo in combinazione con un'apparecchiatura di riscaldamento aggiuntiva.
- In caso di temperatura esterna bassa e umidità elevata in modalità di riscaldamento, potrebbe crearsi della brina sullo scambiatore di calore esterno. Questa condizione potrebbe inoltre ridurre l'efficienza di riscaldamento. In tal caso, il condizionatore esegue la funzione di sbrinamento per un lasso di tempo compreso tra 5 e 12 minuti al fine di rimuovere la brina dallo scambiatore di calore esterno.

- Quando la funzione di sbrinamento è attiva, si forma vapore sull'unità esterna. Il climatizzatore sposta la pala del flusso d'aria verticale in posizione abbassata, come illustrato nell'immagine sottostante, onde evitare la fuoriuscita di aria fredda dall'unità interna.

- A. Posizione dell'aletta del flusso d'aria verticale quando è attiva la funzione di sbrinamento (l'aletta appare quasi chiusa.)
- B. Intervallo di posizionamento dell'aletta del flusso d'aria verticale quando è attiva la modalità di riscaldamento.

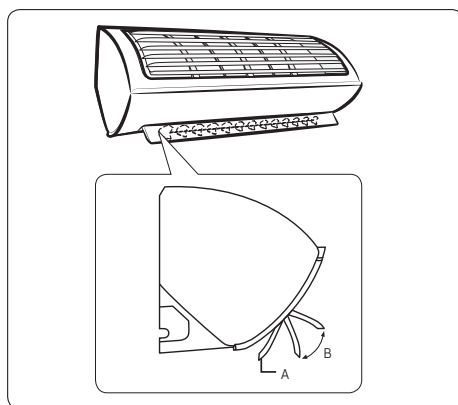

- Quando la modalità di sbrinamento è attiva, non fuoriesce aria dall'unità interna per evitare che venga erogata aria fredda. Al termine della funzione di sbrinamento, viene dopo poco erogata l'aria calda.
- Il ciclo della funzione di sbrinamento potrebbe essere più breve a seconda della quantità di brina formatasi sull'unità esterna.
- Il ciclo della funzione di sbrinamento potrebbe anche essere più breve a seconda dell'umidità dovuta a pioggia e neve.
- Quando la funzione di sbrinamento è attiva, non è possibile selezionare altre funzioni con il telecomando. Selezionarle al termine della funzione di sbrinamento.

Funzioni Quick Smart

Il condizionatore Samsung offre inoltre diverse funzionalità extra.

6 Modalità Auto

La modalità Auto consente di ottenere un controllo automatico del funzionamento del condizionatore. Il condizionatore fornirà la migliore atmosfera possibile.

 ►  ► Selezionare Auto.

NOTA

- Quando la temperatura interna sembra superiore o inferiore alla temperatura impostata, il condizionatore produce automaticamente aria fredda per raffreddare la temperatura interna o aria calda per riscaldarla.

7 Modalità Fan

La modalità Fan consente di usare il condizionatore come una comune ventola. Il condizionatore genera un flusso d'aria naturale.

 ►  ► Selezionare Fan.

NOTA

- Se il condizionatore non viene utilizzato per un periodo di tempo prolungato, asciugarlo in modalità Fan per 3 o 4 ore.
- L'unità esterna è progettata per non funzionare in modalità Fan al fine di impedire l'ingresso di aria fredda attraverso l'unità. Si tratta di un normale funzionamento e non di un guasto del condizionatore.

8 Funzione Fast

La funzione Fast consente di raffreddare o riscaldare rapidamente una stanza. Si tratta della funzione di raffreddamento o riscaldamento più potente del condizionatore. Questa funzione può essere selezionata in modalità Cool e Heat.

In modalità Cool o Heat ►  ►
  ► Selezionare Fast. ► 

NOTA

- È possibile modificare la direzione del flusso d'aria.
- Non è possibile modificare la temperatura impostata e la velocità della ventola.
- Quando si seleziona la funzione Fast in modalità Heat, potrebbe non essere possibile aumentare la velocità della ventola per impedire il getto di aria fredda.
- Se si seleziona la funzione Fast mentre sono in esecuzione le funzioni raffreddamento 2-Step, Comfort, Single user, Quiet o good'sleep, tali funzioni saranno annullate.

9 Funzione Comfort

È possibile utilizzare la funzione Comfort se l'effetto di raffreddamento o riscaldamento attuale è troppo forte. Il condizionatore fornisce un raffreddamento o un riscaldamento moderati. Questa funzione può essere selezionata in modalità Cool e Heat.

In modalità Cool o Heat ►  ►
  ► Selezionare Comfort. ► 

NOTA

- È possibile modificare la temperatura impostata e la direzione del flusso d'aria.
- Non è possibile modificare la velocità della ventola.
- Se l'effetto di raffreddamento o riscaldamento della funzione Comfort è debole, annullare la funzione Comfort.
- Se si seleziona la funzione Comfort mentre sono in esecuzione le funzioni raffreddamento 2-Step, Fast, Single user, Quiet o good'sleep, tali funzioni saranno annullate.

10 Segnale acustico

È possibile attivare o disattivare il segnale acustico quando si preme un pulsante sul telecomando.

**11 Funzione Quiet**

La funzione Quiet consente di ridurre la rumorosità. Questa funzione può essere selezionata in modalità Cool e Heat.

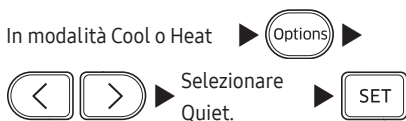
**NOTA**

- È possibile modificare la temperatura impostata e la direzione del flusso d'aria.
- Non è possibile modificare la velocità della ventola.
- Se si seleziona la funzione Quiet mentre sono in esecuzione le funzioni raffreddamento 2-Step, Fast, Comfort, Single user o good'sleep, tali funzioni saranno annullate.

12 Display

È possibile attivare o disattivare l'illuminazione del display dell'unità interna.

**NOTA**

- La funzione di illuminazione display non funziona quando l'unità esterna è spenta.
- L'indicatore del timer (⌚) non scompare, anche se si disattiva la funzione di illuminazione display.
- Se si cambia la modalità o la funzione corrente quando la funzione di illuminazione display è attiva, la funzione di illuminazione display si disattiva.

13 Funzione Wi-Fi (App SmartThings)

Quando si attiva la funzione Wi-Fi, la spia di trasmissione (📶) lampeggia **RP** e compare sul display del telecomando per qualche secondo. Dopodiché, entrambe scompaiono.

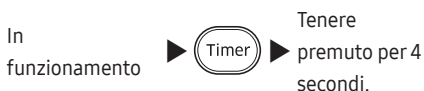
**NOTA**

- Per ulteriori informazioni, fare riferimento al capitolo App SmartThings di questo manuale.
- L'applicazione SmartThings potrebbe non essere disponibile su alcuni modelli.

Risparmio energetico

Le funzioni di risparmio energetico del condizionatore Samsung riducono il consumo di energia.

14 Verifica del consumo energetico

Per il sistema multi, questa funzione non è supportata.

La funzione Usage consente di verificare la quantità di elettricità consumata dal condizionatore. La quantità consumata è visualizzata sul display dell'unità interna per pochi secondi, quindi viene visualizzata la temperatura interna impostata.

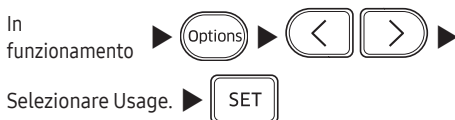

L'intervallo di valori visualizzato è compreso tra 0,1 kWh e 99 kWh. Il consumo energetico è calcolato a partire dal momento dell'accensione del condizionatore. Il valore viene azzerato allo spegnimento del condizionatore.

NOTA

- L'utilizzo visualizzato nel display dell'unità da interno può differire leggermente dalla quantità di energia effettivamente consumata.
- È possibile visualizzare il consumo energetico solo quando il condizionatore è in funzione.

15 Controllo del tempo di utilizzo

Per il sistema singolo, questa funzione non è supportata.

Usare la funzione Tempo di utilizzo per controllare la durata dell'operazione dal momento dell'accensione del climatizzatore al momento in cui viene selezionata la funzione Tempo di utilizzo. Il tempo di utilizzo viene visualizzato per alcuni secondi sul display dell'unità interna, seguito dalla temperatura interna impostata.

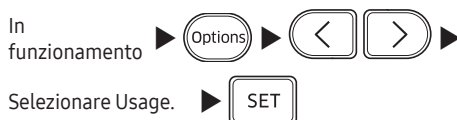

Il tempo di utilizzo viene visualizzato in unità di ora. Ad esempio, 0,1 equivale a 6 minuti; 2,5 a 2 ore e 30 minuti; 3,7 a 3 ore e 42 minuti. L'intervallo di valori visualizzato è compreso tra 0,0 e 99. Il valore viene azzerato allo spegnimento del condizionatore.

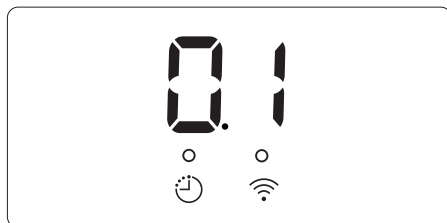

NOTA

- Il tempo di utilizzo visualizzato sul display dell'unità interna potrebbe differire leggermente dal tempo di funzionamento effettivo del climatizzatore.
- È possibile visualizzare il tempo di utilizzo solo quando il climatizzatore è in funzione.



16 Funzione Single user

Per il sistema multi, questa funzione non è supportata.



La funzione Single user consente di ridurre il consumo di elettricità durante il riscaldamento o il raffreddamento. Questa funzione può essere selezionata in modalità Cool e Heat.

In modalità Cool o Heat ► 

NOTA



- Quando si avvia la funzione Single user, il motivo  compare sul telecomando per qualche secondo e il getto di aria verticale parte automaticamente.
- Dopo aver selezionato la funzione Single user, è possibile modificare la temperatura impostata (da 24 °C a 30 °C in modalità Cool, da 16 °C a 30 °C in modalità Heat), la velocità della ventola e la direzione del flusso d'aria verticale.
- Quando la funzione Single user è attivata in modalità Cool e la temperatura impostata è inferiore a 24 °C, questa viene portata automaticamente a 24 °C. Tuttavia, se la temperatura impostata è tra 25 e 30 °C, non viene modificata.
- Anche se si disattiva la funzione Single user, il getto d'aria verticale non si ferma a meno che non venga disattivato con il pulsante per flusso d'aria verticale .
- Se si seleziona Single user mentre sono in esecuzione le funzioni raffreddamento 2-Step, Fast, Comfort, Quiet o good'sleep, tali modalità saranno annullate.
- La funzione Single user è avviabile anche premendo il pulsante Options (Opzioni) .



In modalità Cool o Heat ►  ►



  ► Selezionare Single user. ► 

17 Timer

La funzione timer consente di accendere o spegnere il condizionatore in base all'orario impostato.

 (Selezionare Attiva o Disattiva selezionandola tra Attiva, Disattiva e ) ►

  (Impostare l'orario di accensione/ spegnimento) ► 

- Premere il pulsante  (timer) per cambiare la funzione corrente selezionandola tra On, Off e  (good'sleep).  (good'sleep) viene visualizzato solo nelle modalità Cool e Heat.

NOTA

- Dopo aver attivato la funzione Ora accensione/ spegnimento, l'indicatore del timer  viene visualizzato sul display dell'unità interna.
- È possibile impostare un orario compreso tra 0,5 e 24 ore. Impostare l'intervallo su 0,0 per annullare la funzione Ora timer.
- Dopo aver attivato la funzione Ora accensione, è possibile modificare la modalità e la temperatura impostata. Non è possibile impostare lo stesso orario per l'accensione e lo spegnimento.
- Non è possibile impostare lo stesso orario per l'accensione e lo spegnimento.

Combinazione di Ora accensione e Ora spegnimento	
Quando il condizionatore è spento	Esempio) ora accensione: 3 ore, ora spegnimento: 5 ore Il condizionatore si accende dopo 3 ore da quando viene attivato il timer, resta acceso per 2 ore, poi si spegne automaticamente.
Quando il condizionatore è acceso	Esempio) ora accensione: 3 ore, ora spegnimento: 1 ora Il condizionatore si spegne dopo 1 ora da quando viene attivato il timer, quindi si accende dopo 2 ore dal momento in cui è stato spento.

Risparmio energetico

18 Funzione good'sleep

La funzione good'sleep consente di riposare bene durante la notte e risparmiare energia. Questa funzione può essere selezionata in modalità Cool e Heat.

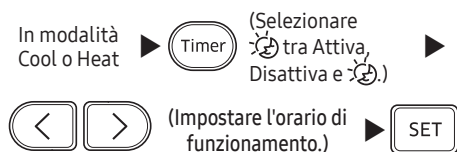

- Premere il pulsante (Timer) (timer) per cambiare la funzione corrente selezionandola tra **On**, **Off** e (good'sleep).

NOTA

- Dopo aver attivato la funzione good'sleep, l'indicatore del Timer (☺) viene visualizzato sul display dell'unità interna.
- È possibile regolare la temperatura impostata di 1 °C tra 16 °C e 30 °C.
- La temperatura impostata consigliata e ottimale della funzione good'sleep sono le seguenti:

Modalità	Temperatura impostata consigliata	Temperatura impostata ottimale
Cool	Da 25 °C a 27 °C	26 °C
Heat	Da 21 °C a 23 °C	22 °C

- È possibile impostare un orario di funzionamento compreso tra 0,5 e 12 ore. Impostare l'orario di funzionamento su 0,0 per annullare la funzione good'sleep.
- L'orario di funzionamento predefinito per la funzione good'sleep in modalità Cool è di 8 ore. Se l'orario di funzionamento è impostato su più di 5 ore, la funzione Sveglia si avvia 1 ora prima l'orario impostato. Il condizionatore si spegne automaticamente al termine dell'orario impostato.
- Quando le funzioni timer e good'sleep sono sovrapposte, il condizionatore mette in funzione il timer solo con la funzione attivata per ultima.
- Se si seleziona la funzione good'sleep mentre sono in esecuzione le funzioni raffreddamento 2-Step, Fast, Comfort, Quiet o Single user, tali funzioni saranno annullate.

Panoramica della pulizia

Esecuzione della pulizia automatica

1 Settings → < > → Selezionare [Clean] → SET

- Sul display dell'unità interna viene visualizzato:



2 La funzione Pulizia automatica viene attivata.

3 Quando l'apparecchio è spento, si avvia Pulizia automatica per 10 min.

- Sul display dell'unità interna viene visualizzato lo stato di avanzamento della pulizia (dall'1 al 99%).

4 Il condizionatore si spegne automaticamente.

Per disattivare la funzione Pulizia automatica

Settings → < > → Selezionare [Clean] → SET

Per annullare l'esecuzione di Pulizia automatica

Premere il pulsante  due volte entro 20 secondi.

NOTA

- Quando il condizionatore è spento, la funzione Pulizia automatica si avvia immediatamente; quando invece il condizionatore è in funzione, la funzione Pulizia automatica si avvia non appena si interrompe il funzionamento del condizionatore.
- Se si avvia una funzione durante l'esecuzione di Pulizia automatica, la funzione Pulizia automatica viene resettata e poi riavviata una volta interrotta o completata l'altra funzione.

Pulizia della parte esterna dell'unità interna e dello scambiatore di calore dell'unità esterna

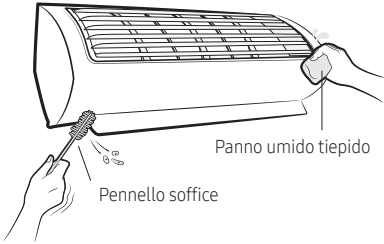

Pannello soffice

Panno umido tiepido

Prima della pulizia, spegnere l'apparecchiatura e scollegare la presa di alimentazione.

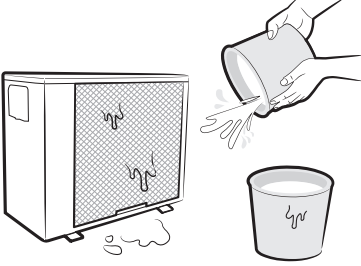

Spruzzare acqua e pulire la polvere.

ATTENZIONE

- Non pulire il display utilizzando un detergente alcalino.
- Non usare acido solforico, acido cloridrico o solventi organici (quali diluenti, kerosene, acetone) per pulire le superfici. Non collocare adesivi poiché possono danneggiare la superficie del condizionatore.
- Per pulire e ispezionare lo scambiatore di calore sull'unità esterna, contattare il centro di assistenza locale per richiedere assistenza.

Panoramica della pulizia

Pulizia del filtro

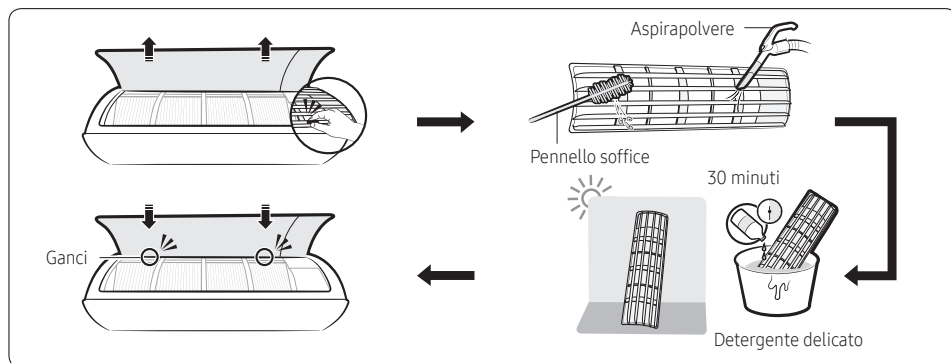

⚠ ATTENZIONE

- Non graffiare il filtro dell'aria con un pennello o un altro utensile per la pulizia. Il filtro potrebbe danneggiarsi.
- Non esporre il filtro dell'aria alla luce solare diretta durante l'asciugatura.

📖 NOTA

- Pulire il filtro dell'aria ogni 2 settimane. La tempistica di pulizia può variare a seconda dell'uso e delle condizioni ambientali.
- Se il filtro dell'aria si asciuga in una zona umida, può produrre cattivi odori. Pulirlo nuovamente e farlo asciugare in un'area ventilata.

Reimpostazione del promemoria per la pulizia del filtro

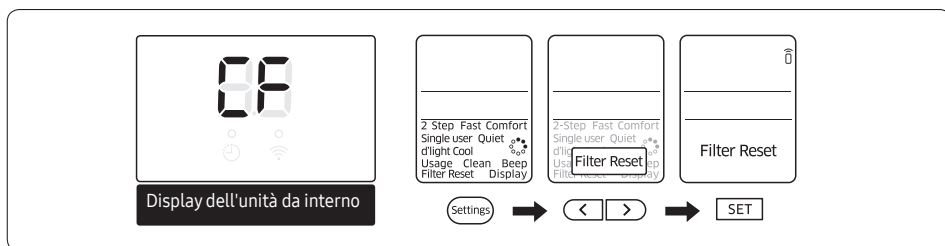

Risoluzione dei problemi

Se il condizionatore funziona in modo anomalo, consultare la seguente tabella per risparmiare tempo e spese inutili.

Problema	Soluzione
Il condizionatore non funziona.	<ul style="list-style-type: none">• Verificare lo stato dell'alimentazione e rimettere in funzione il condizionatore.• Accendere l'interruttore magnetotermico, collegare il cavo di alimentazione e rimettere in funzione il condizionatore.• Accertarsi che l'isolatore sia attivato.• Verificare se è attiva la funzione Ora spegnimento. Rimettere in funzione il condizionatore premendo il pulsante Accensione.
Non è possibile modificare la temperatura.	<ul style="list-style-type: none">• Verificare se è attiva la funzione Fan o Fast. In queste modalità, il condizionatore controlla la temperatura impostata automaticamente e non consente di modificarla.
Il condizionatore non genera aria fredda o calda.	<ul style="list-style-type: none">• Verificare se la temperatura impostata è più alta in modalità Cool o più bassa in modalità Heat rispetto alla temperatura attuale. Premere il pulsante Temperatura sul telecomando per modificare la temperatura impostata.• Verificare se il filtro dell'aria è ostruito da sporcizia. Se il filtro dell'aria è bloccato, le prestazioni di raffreddamento e riscaldamento possono diminuire. Rimuovere lo sporco a intervalli regolari.• Verificare se l'unità esterna è coperta o installata in prossimità di ostacoli. Rimuovere le coperture e gli ostacoli.• Verificare se il condizionatore sta eseguendo la funzione Defrost. Quando in inverno si forma ghiaccio o la temperatura è troppo bassa, il condizionatore esegue la funzione Defrost automaticamente. Quando questa funzione è in esecuzione, la ventola interna si arresta e l'aria calda non esce.• Verificare se sono aperte porte o finestre. In tal caso, le prestazioni di condizionamento possono essere scarse. Chiudere porte e finestre.• Controllare se il condizionatore è acceso subito dopo la fine dell'operazione di raffreddamento o riscaldamento. In questo caso, è in funzione solo la ventola per proteggere il compressore dell'unità esterna.• Verificare se la lunghezza del tubo è eccessiva. Se la lunghezza del tubo supera il valore massimo, le prestazioni di raffreddamento o riscaldamento possono deteriorarsi.
Non è possibile modificare la direzione del flusso d'aria.	<ul style="list-style-type: none">• Verificare se è attiva la funzione good'sleep. Quando questa funzione è in esecuzione, non è possibile controllare la direzione del flusso d'aria. (È tuttavia possibile controllare la direzione del flusso d'aria se questa funzione è in esecuzione in modalità Heat.)
Non è possibile modificare la velocità della ventola.	<ul style="list-style-type: none">• Quando sono attive le modalità Auto, Dry o Fast o se la funzione good'sleep è in esecuzione in modalità Cool, il condizionatore controlla la velocità della ventola automaticamente e non è possibile modificarla.

Risoluzione dei problemi

Problema	Soluzione
Il telecomando non funziona.	<ul style="list-style-type: none">• Sostituire le batterie del telecomando con batterie nuove.• Accertarsi che il sensore del telecomando non sia bloccato da alcun oggetto.• Verificare se sono presenti apparati con forte illuminazione in prossimità del condizionatore. La luce forte emessa da lampadine fluorescenti o insegne al neon può interrompere le onde elettriche.
La funzione Timer accensione/spengimento non funziona.	<ul style="list-style-type: none">• Verificare di aver premuto il pulsante SET sul telecomando dopo aver impostato l'orario.
L'indicatore lampeggia di continuo.	<ul style="list-style-type: none">• Premere il pulsante Accensione per spegnere il condizionatore oppure scollegare la presa. Se l'indicatore continua a lampeggiare, contattare il centro di assistenza.
Durante il funzionamento, vengono emessi odori.	<ul style="list-style-type: none">• Verificare se il condizionatore è in funzione in un ambiente ricco di fumo. Ventilare la stanza oppure attivare la modalità Fan per 3 o 4 ore. (Nessuno dei componenti utilizzati nel condizionatore emette un odore forte.)• Verificare che gli scarichi siano puliti. Verificarli a cadenza regolare.
Viene visualizzato un errore.	<ul style="list-style-type: none">• Se l'indicatore dell'unità da interno lampeggia, contattare il centro di assistenza più vicino. Comunicare il codice di errore al centro di assistenza.
Il condizionatore emette rumore.	<ul style="list-style-type: none">• Quando il flusso del refrigerante cambia, a seconda dello stato del condizionatore, possono venire emessi rumori. Si tratta di un normale funzionamento.
Dall'unità da esterno proviene fumo.	<ul style="list-style-type: none">• Potrebbe non essere un incendio, ma vapore generato dallo scambiatore di calore esterno quando la funzione Defrost funziona in modalità Heat in inverno.
Dalle connessioni dei tubi dell'unità da esterno cade acqua.	<ul style="list-style-type: none">• Quando la temperatura ambientale cambia drasticamente, può formarsi condensa. Si tratta di un normale funzionamento.

Per poter eseguire la sua funzione antimicrobica il prodotto è stato trattato con la sostanza biocida Zeolite all'argento zinco.

Informazioni sul refrigerante

Informazioni importanti: regolamento relativo al refrigerante usato.

Questo apparecchio contiene gas fluorurato avente effetto serra. Non disperdere gas nell'atmosfera.

ATTENZIONE

Se l'impianto contiene 5 tCO₂e o più di gas fluorurato a effetto serra, sarà necessario verificare la presenza di eventuali perdite almeno una volta ogni 12 mesi, secondo il regolamento No. 517/2014. Questa attività deve essere effettuata esclusivamente da personale qualificato. Nel caso sopra considerato, l'installatore (o la persona autorizzata responsabile del controllo finale) deve stilare un libretto di manutenzione che contenga tutte le informazioni prescritte dal REGOLAMENTO (UE) No. 517/2014 DEL PARLAMENTO EUROPEO E DEL CONSIGLIO del 16 Aprile 2014 sui gas fluorurati ad effetto serra.

Quest'unità interna può essere collegata ad un'unità esterna R-32 o R-410A.

Tipo di refrigerante	Valore GWP
R-32	675
R-410A	2088

- GWP: Potenziale di riscaldamento globale
- Calcolo delle tonnellate di CO₂ equivalenti: kg x GWP/1000

App SmartThings

Per usare l'app SmartThings, connettere il prodotto alla rete attraverso la sequenza descritta di seguito. Le immagini mostrate possono differire a seconda del modello di smartphone, della versione del sistema operativo e del produttore. È necessario impostare l'access point WiFi solo quando si connette il prodotto a una rete WiFi. Una volta connesso il prodotto, potrai usare l'app SmartThings tramite WiFi, 3G, LTE o altre reti wireless.

1 Verifica del collegamento all'alimentazione

Verificare se l'alimentazione è collegata al prodotto e all'access point.

2 Impostazione e collegamento a un access point WiFi usando il proprio smartphone

1 Per connettere il prodotto a una rete WiFi, attivare il WiFi in "Impostazioni > Wi-Fi", quindi selezionare l'access point a cui connettersi

- Sono supportati solo i caratteri alfanumerici per i nomi degli access point wireless (SSID). Se un SSID ha un carattere speciale, rinominarlo prima di connettervisi.
- Questo prodotto supporta solamente WiFi a 2,4 GHz.



2 Disattivazione di "RETE INTELLIGENTE" in "Impostazioni > Wi-Fi" sul proprio smartphone

- Se "RETE INTELLIGENTE" o "Adaptive Wi-Fi" sono attivate, non potrai connetterti alla rete. Assicurarsi di disattivare queste funzioni prima di connettersi alla rete.

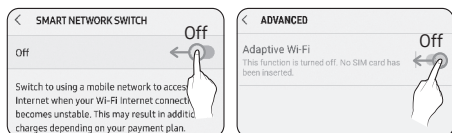

NOTA

- L'impostazione può differire a seconda del modello di smartphone, della versione del sistema operativo e del produttore.

3 Verifica della connettività Internet

- Dopo aver eseguito la connessione alla rete WiFi, verifica che lo smartphone sia connesso a Internet.

NOTA

- Un firewall potrebbe impedire al tuo smartphone di connettersi a Internet. In questo caso, contattare il proprio fornitore di servizi Internet per la risoluzione dei problemi.

3 Scaricamento dell'app SmartThings e registrazione del proprio account Samsung

1 Scaricamento dell'app SmartThings

- Cercare "SmartThings" su Play Store o App Store, e scaricare l'app SmartThings sul proprio smartphone.
- Se l'app SmartThings è già installata sul proprio smartphone, aggiornarla alla versione più recente.



NOTA

- Per i tablet che non sono supportati dall'app SmartThings e gli smartphone dotati di una versione del sistema operativo precedente a quella consigliata, l'app SmartThings potrebbe non essere presente.

- Si consiglia di utilizzare Android OS 6.0 o versione successiva (con almeno 2 GB di RAM).
- Risoluzioni dello schermo supportate: 1280 x 720 (HD), 1920 x 1080 (FHD), 2560 x 1440 (WQHD)

- L'app SmartThings non è compatibile con i tablet e alcuni dispositivi Apple, tra cui iPad e alcuni smartphone.
 - È supportato iPhone 6 o successivo con iOS 10.0 o versioni successive.
 - Risoluzioni dello schermo supportate: 1334x750, 1920x1080
- L'app SmartThings potrebbe subire modifiche senza preavviso allo scopo di migliorare l'uso e le prestazioni del prodotto.

2 Registrazione del proprio account Samsung

- È richiesto un account Samsung per utilizzare l'app SmartThings. Per creare il proprio account Samsung e accedere all'account stesso, seguire le istruzioni mostrate sull'app SmartThings. Non è necessario installare una app aggiuntiva.

NOTA

- Se si dispone già di un account Samsung, effettuare l'accesso a quell'account. Se il tuo smartphone è un dispositivo Samsung, e possiedi un account Samsung, lo smartphone accederà automaticamente al tuo account.

4 Connettere l'app SmartThings al proprio prodotto

1 Selezionare il prodotto al quale connettersi

- 1) Avviare l'app SmartThings circa un minuto dopo aver avviato il prodotto al quale connettersi.
- 2) Dopo l'avvio dell'app SmartThings, selezionare "AGGIUNGI ORA" quando una finestra pop-up appare, dicendo che è stato trovato un prodotto al quale connettersi.

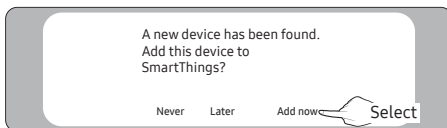

- 3) Se la finestra popup non compare, selezionare "+", quindi selezionare "Add Devices."

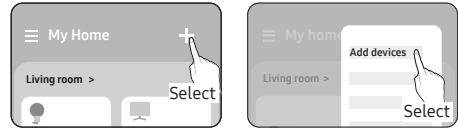

È possibile aggiungere un prodotto da collegare selezionandolo manualmente o selezionando "Auto detect".

- Selezionare manualmente: Samsung > Air conditioner > Room air conditioner
- Auto detect: [room a/c] Samsung

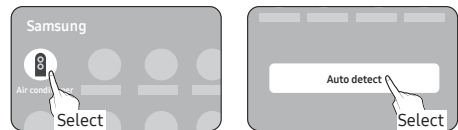

2 Connettere l'app SmartThings al proprio prodotto

- Seguire le istruzioni mostrate sull'app SmartThings per connettersi al proprio prodotto.
- Per informazioni su come utilizzare l'app SmartThings, selezionare il menu Guida sull'app.

NOTA

- Se appare una finestra pop-up che dice che la connessione Internet non è sicura durante la connessione al prodotto, non selezionarla e continuare a procedere con la connessione
- Se appare una finestra pop-up che dice che il dispositivo è già registrato durante la connessione al prodotto, si ottiene il permesso usando "RICHIEDI AUTORIZZAZIONE" da un utente già connesso al prodotto, o creando un nuovo account usando "REGISTRA ACCOUNT PERSONALE" per connettersi indipendentemente al prodotto.

App SmartThings

- Se un errore paese legato all'account Samsung si verifica durante la connessione al prodotto, uscire dall'attuale account Samsung, accedere al proprio precedente account Samsung, e quindi eliminare tutti i dispositivi connessi precedentemente. Accedere quindi di nuovo all'account Samsung, e configurare le impostazioni.
- Se viene mostrato un messaggio di errore mentre si aggiunge un dispositivo, consultare "Impostazione e collegamento a un access point WiFi usando il proprio smartphone a pagina <?>. La connessione potrebbe temporaneamente non funzionare a causa di un problema sulla posizione dell'installazione dell'access point, o per altre cause
- Se nella schermata dell'app SmartThings viene visualizzato un messaggio, seguire le istruzioni.



NOTA

- Per i protocolli di autenticazione/crittografia per gli access point wireless/cablati, sono consigliati WPA/TKIP e WPA2/AES. Non sono supportati specifiche e protocolli di autenticazione WiFi non standard.
- Il prodotto supporta il protocollo di comunicazione IEEE802.11 b/g/n (2,4 GHz), Soft-AP. (Samsung consiglia IEEE 802.11n)
- Se il proprio fornitore di servizi Internet ha permanentemente registrato l'indirizzo MAC (un numero identificativo univoco) del proprio PC o modem, potrebbe non essere possibile connettersi al proprio prodotto via Internet. Contattare il proprio fornitore di servizi Internet e chiedergli come connettere dispositivi diversi dal proprio PC (quali condizionatori d'aria e purificatori d'aria) a Internet.



AVVERTENZA

- Dichiarazione di avviso esposizione RF: mantenere una distanza di 20cm durante l'installazione del modulo.
- Attenzione, non installare né operare il modulo simultaneamente ad altri dispositivi radio senza una valutazione aggiuntiva o registrazione FCC.
- Istruzioni sulla nomenclatura del sistema host: il sistema host deve essere nominato in maniera che l'etichetta contenga la dicitura "Dispone di FCC ID: A3LSWL-B70F"

- Il dispositivo utilizza frequenze non armonizzate ed è inteso per l'utilizzo in tutti i Paesi europei. La funzionalità WLAN può essere utilizzata in Europa senza restrizioni all'interno di qualsiasi edificio, ma non può essere utilizzata all'aperto in Francia.

Specifiche

Wi-Fi	
Intervallo frequenza	Potenza trasmettitore (Max)
2412 - 2472 MHz	20 dBm

Controllo del condizionatore mediante l'app SmartThings

È possibile controllare il condizionatore con facilità.

Categoria	Funzione	Descrizione
Monitoraggio	Temperatura impostata	Consente di visualizzare la temperatura impostata.
	Temperatura corrente	Consente di visualizzare la temperatura corrente.
Controllo	Alimentazione	Consente di accendere e spegnere il condizionatore.
	Modalità	Consente di selezionare la modalità desiderata.
	Temperatura	Consente di regolare la temperatura interna impostata.
	Velocità della ventola	Consente di impostare la velocità della ventola nella modalità operativa.
	Direzione del Flusso	Consente di impostare la direzione della ventola nella modalità operativa.
	Depurazione	Consente di attivare o disattivare la funzione Depurazione.
	Programmazione	Consente di impostare il timer di accensione e spegnimento per ciascuna funzione. <ul style="list-style-type: none"> • Il numero massimo di programmazioni per la funzione timer di accensione/spegnimento è di 10. • Gli orari impostati per i timer di accensione e di spegnimento devono essere diversi. • Una volta impostato il timer di accensione/spegnimento, l'impostazione viene mantenuta anche se si scollega il condizionatore dall'alimentazione e lo si ricollega.
	Opzioni	Consente di selezionare una funzione opzionale della modalità operativa. <ul style="list-style-type: none"> • Le opzioni disponibili potrebbero variare a seconda del modello di condizionatore. • La velocità e la direzione della ventola vengono impostate automaticamente in base alle opzioni selezionate. • Per informazioni dettagliate sulle opzioni del prodotto, fare riferimento al manuale utente.
	Impostazioni	Consente di impostare funzioni aggiuntive. <ul style="list-style-type: none"> • Premere il pulsante Impostazioni sulla schermata di controllo per verificare o impostare informazioni dettagliate del condizionatore. • È possibile impostare le funzioni Pulizia automatica, Sost. Filtro, Segnale acustico, My Wind ed Energy Monitor. <ul style="list-style-type: none"> - Quando la funzione Segnale acustico non è attiva, il segnale acustico del dispositivo è silenziato.
Informazioni sul dispositivo	Consente di selezionare una funzione di servizio. <ul style="list-style-type: none"> • Nella schermata Informazioni sul dispositivo, è possibile utilizzare i menu Info versione, Help Desk, Guida e Controllo automatico. 	



Corretto smaltimento del prodotto (rifiuti elettrici ed elettronici)

(Applicabile nei Paesi con sistemi di raccolta differenziata)

Il simbolo riportato sul prodotto, sugli accessori o sulla documentazione indica che il prodotto e i relativi accessori elettronici (quali caricabatterie, cuffia e cavo USB) non devono essere smaltiti con altri rifiuti al termine del ciclo di vita. Per evitare eventuali danni all'ambiente o alla salute causati dallo smaltimento dei rifiuti non corretto, si invita l'utente a separare il prodotto e i suddetti accessori da altri tipi di rifiuti, conferendoli ai soggetti autorizzati secondo le normative locali.

Gli utenti domestici, in alternativa alla gestione autonoma di cui sopra, potranno consegnare l'apparecchiatura che si desidera smaltire al rivenditore, al momento dell'acquisto di una nuova apparecchiatura di tipo equivalente. Presso i rivenditori di prodotti elettronici con superficie di vendita di almeno 400 m² è inoltre possibile consegnare gratuitamente, senza obbligo di acquisto, i prodotti elettronici da smaltire con dimensioni inferiori a 25 cm.

Gli utenti professionali (imprese e professionisti) sono invitati a contattare il proprio fornitore e verificare i termini e le condizioni del contratto di acquisto. Questo prodotto e i relativi accessori elettronici non devono essere smaltiti unitamente ad altri rifiuti commerciali.



Corretto smaltimento delle batterie del prodotto

Il marchio riportato sulla batteria o sulla sua documentazione o confezione indica che le batterie di questo prodotto non devono essere smaltite con altri rifiuti domestici al termine del ciclo di vita. Dove raffigurati, i simboli chimici Hg, Cd o Pb indicano che la batteria contiene mercurio, cadmio o piombo in quantità superiori ai livelli di riferimento della direttiva UE 2006/66.

Per informazioni sull'impegno di Samsung ai fini della salvaguardia ambientale e sugli obblighi normativi relativi a ciascun prodotto, come per esempio REACH, WEEE, Batterie, vogliate visitare il sito samsung.com/uk/aboutsamsung/samsungelectronics/corporatecitizenship/data_corner.html



Questa apparecchiatura contiene R-32.