

Per l'utente

Manuale d'uso



VAM 3-050 W2N
VAM 3-060 W2N
VAM 3-085 W3N
VAM 3-085 W4N

Unità A Parete

IT

LISTA DI IMBALLAGGIO

L'unità è dotata degli elementi indicati nella seguente Tabella

	Lista di imballaggio	Quantità
Unità interna	Unità interna	1
	Telecomando	1
	Supporto di telecomando	1
	Batteria	2
	Dadi	5
	Viti	2
	Dima di montaggio	1
	Materiale addizionale anti condensa per la tubazione	1
	Documentazione	
	Manuale d'uso	
	Targhetta identificativa + EAN 128	
	5 adesivi di codice del modello	
	5 numeri di serie	

Elementi a corredo del prodotto.

INDICE

INTRODUZIONE

1	Istruzioni di sicurezza	5
1.1	Simboli utilizzati	5
1.2	Utilizzo conforme dell'unità	5
2	Condizioni operative estreme	5
3	Identificazione dell'unità	5
4	Dichiarazione di conformità	6
5	Descrizione dell'unità	6
5.2.1	Telecomando	6
5.2.2	Specifiche tecniche	7

ISTRUZIONI OPERATIVE

6	Impostazioni iniziali	8
6.1	Inserimento delle batterie del telecomando	8
6.2	Regolazione dell'orologio	8
7	Istruzione operative	9
7.1	Considerazioni generali sulla sicurezza durante l'uso	9
7.2	Identificazione delle funzioni	10
7.2.1	Pulsanti del telecomando	10
7.2.2	Indicatori display	11
7.3	Consigli sull'uso del telecomando	11
7.3.1	Blocco del telecomando	11
7.3.2	Modalità LIGHT	11
7.4	Accensione / Spegnimento dell'unità	11
7.5	Selezione della modalità operativa	12
7.5.1	Modalità automatica (AUTO)	12
7.5.2	Modalità raffreddamento (COOL)	13
7.5.3	Modalità deumidificazione (DRY)	14
7.5.4	Modalità fan (FAN)	15
7.5.5	Modalità riscaldamento (HEAT)	16
7.6	Regolazione della direzione del flusso dell'aria ..	16
7.7	Selezione di funzioni particolari	17
7.7.1	Funzione sleep	17
7.7.2	Funzione Timer On/Off (accensione/spegnimento tramite timer)	18
7.7.3	Funzione turbo	19
7.7.4	Funzione X-fan	19
7.7.5	Funzione Temp	20
7.7.6	Funzione I Feel	20
7.7.7	Funzione Active Ionizer	21
7.7.8	Funzione Freeze Protection	21
7.8	Indicatori dell'unità interna	22
7.9	Funzionamento d'emergenza	22

MANUTENZIONE

8	Consigli per il risparmio energetico	23
8.1	Temperatura ambiente adatta	23
8.2	Evitare dispersioni di energia	23
8.3	Funzionamento in modalità riscaldamento (pompa di calore)	23
8.4	Temperatura ambiente in caso di assenza	23
8.5	Riscaldamento uniforme	23
8.6	Riduzione dei consumi durante le ore notturne (funzione sleep)	23
8.7	Riduzione dei consumi con la programmazione dell'orario di funzionamento (funzione timer)	23
8.8	Manutenzione corretta dell'unità	23
9	Risoluzione dei problemi	24
10	Manutenzione	25
10.1	Pulizia del telecomando	25
10.2	Pulizia dell'unità interna	25
10.3	Pulizia dei filtri dell'aria	25
10.4	Pulizia dell'unità esterna	25
11	Stoccaggio per periodi di tempo prolungati ..	26
12	Smaltimento del prodotto	26

1 Istruzioni di sicurezza

1.1 Simboli utilizzati



PERICOLO:

Pericolo immediato per la vita e la salute.



PERICOLO:

Pericolo di scossa elettrica.



AVVERTENZA:

Situazione potenzialmente pericolosa per il prodotto e per l'ambiente.



NOTA:

Informazioni ed indicazioni utili.

1.2 Utilizzo conforme dell'unità

Questa unità è stata progettata e costruita per scopi di climatizzazione con aria condizionata. L'uso per scopi domestici o industriali di altro tipo è di esclusiva responsabilità di chi progetta, installa o utilizza l'unità per tali scopi.

Prima di manipolare, installare, avviare, utilizzare o mantenere l'unità, le persone preposte a compiere queste azioni devono essere consapevoli di tutte le istruzioni ed i consigli riportati nel manuale di installazione dell'unità e nel manuale d'uso.



NOTA:

Conservare i manuali per tutta la durata utile dell'unità.



NOTA:

Le informazioni relative a questa unità si dividono in due manuali: il manuale di installazione e il manuale d'uso.



NOTA:

L'impianto contiene refrigerante R-410A. Non immettere il refrigerante R-410A nell'atmosfera: R-410A, è un gas fluorurato con effetto serra, classificato nel Protocollo di Kyoto con un potenziale di riscaldamento globale (GWP) = 1975.



NOTA:

Prima dello smantellamento finale dell'apparecchio, il refrigerante contenuto in questo impianto deve essere adeguatamente raccolto per procedere al riciclaggio, riutilizzo o smaltimento.



NOTA:

Il personale incaricato delle operazioni di manutenzione relative alla manipolazione del fluido refrigerante, deve avere la necessaria certificazione emessa dall'ente locale preposto.

2 Condizioni operative estreme

Quest'unità è stata progettata per operare entro il campo di temperature indicato in Figura 2.1. Assicurarsi che tali i valori siano rispettati.

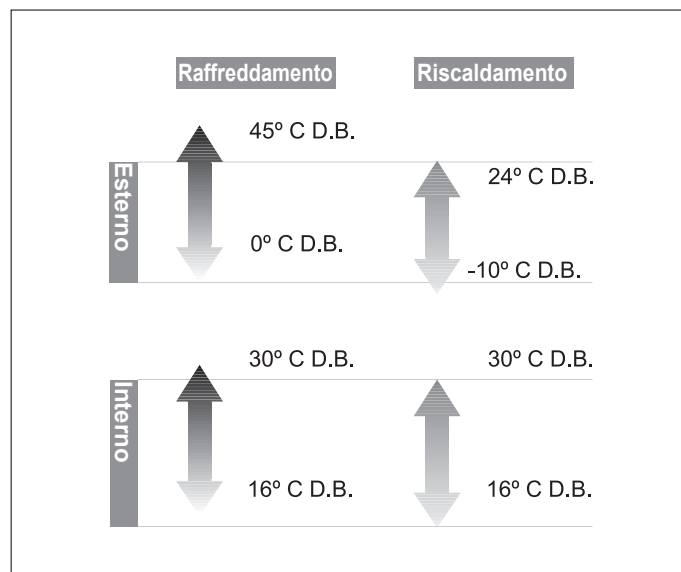

Fig. 2.1 Intervalli di funzionamento dell'unità.

Legenda

D.B. Temperatura misurata a bulbo secco

La capacità operativa dell'unità interna varia a seconda della temperatura di funzionamento dell'unità esterna.

3 Identificazione dell'unità

Questo manuale si riferisce alla serie Split. Per conoscere il modello specifico della propria unità, consultare la targhetta dati.

Le targhette dati sono poste sia sull'unità esterna che su quella interna.

4 Dichiarazione di conformità

Il costruttore dichiara che la presente unità è stata progettata e costruita in conformità alla norma in vigore ai fini della concessione del marchio CE.

Il modello di apparecchio soddisfa i requisiti essenziali contenuti nelle direttive e nelle norme:

- 2006/95/EEC compresi gli emendamenti:

"Direttiva concernente il ravvicinamento delle legislazioni degli Stati membri relative al materiale elettrico destinato ad essere adoperato entro taluni limiti di tensione"

Progettato e fabbricato in base alla normativa europea:

- EN 60335-1
- EN 60335-2-40
- EN 50366

- 2004/108/EEC compresi gli emendamenti:

"Direttiva concernente il ravvicinamento delle legislazioni degli Stati membri relative alla compatibilità elettromagnetica"

Progettato e fabbricato in bas alla normativa europea:

- EN 55014-1
- EN 55014-2
- EN 61000-3-2
- EN 61000-3-3
- EN 61000-3-11

5 Descrizione dell'unità

L'unità è composta dai seguenti elementi:

- Unità esterna.
- Unità interna.
- Telecomando.
- Collegamenti e tubazioni.

In Figura 5.1 sono indicati i componenti dell'unità.

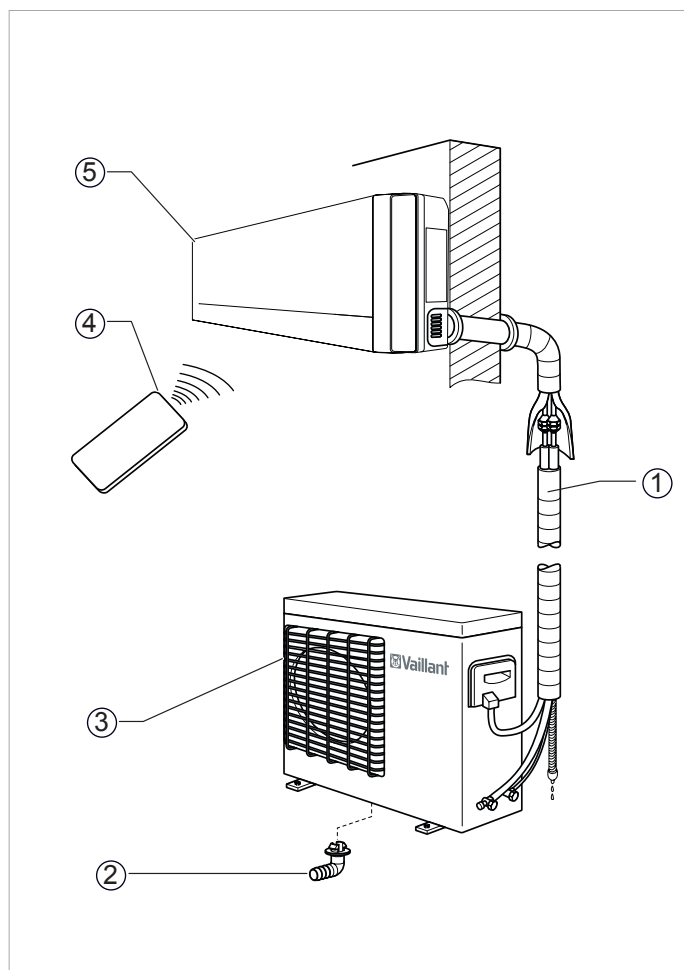

Fig. 5.1 Componenti dell'unità.

Legenda

- 1 Collegamenti e tubazioni
- 2 Tubo di scarico dell'acqua condensata
- 3 Unità esterna
- 4 Telecomando
- 5 Unità interna

5.1 Telecomando

Il telecomando consente l'utilizzo dell'unità. Affinché l'unità riceva correttamente i comandi, il telecomando deve puntare direttamente ad essa e non deve frapporsi alcun ostacolo.

5.2 Specifiche tecniche

Specifiche Tecniche	Pittogramma	Descrizione
Pompa Calore		Il dispositivo è reversibile. Può essere utilizzato sia per il raffreddamento che per il riscaldamento delle stanze.
Refrigerante R-410A		Refrigerante privo di cloro, ecologico ed ecocompatibile, con un coefficiente di trasferimento superiore all'R 407 C o all'R22 ed in grado di fornire valori di COP di gran lunga superiori.
Tecnologia inverter DC		Risparmio energetico superiore rispetto ai sistemi con inverter tradizionale.
Tecnologia inverter		Il consumo si adatta in modo controllato alle esigenze di climatizzazione, garantendo così costi energetici particolarmente bassi. Il dispositivo può funzionare anche a condizioni estreme di temperatura.
Filtro antipolvere		Filtro antipolvere.
Telecomando		Telecomando ad infrarossi.
Funzione Hot start		Accensione e spegnimento con batteria calda che evita il rilascio di aria fredda.
Funzione AUTO RESTART (riaccensione automatica)		Dopo un'interruzione di corrente, la funzione AUTO RESTART assicura la riaccensione automatica dell'unità in base alle impostazioni effettuate prima dell'interruzione.
Protezione delle valvole		Protezione dei rubinetti dell'unità esterna da condizioni meteorologiche avverse.
Anticongelamento		Evita il congelamento dell'unità esterna nei mesi invernali.
Cassa anticorrosione		L'unità esterna è costruita con acciaio zincato e materiali anticorrosivi. Resistente anche in ambienti particolarmente salini.

Tabella 5.1 Specifiche tecniche.

6 Impostazioni iniziali

6.1 Inserimento delle batterie del telecomando

Inserire due batterie R-03 (AAA) come descritto sotto (vedere Figura 6.1).

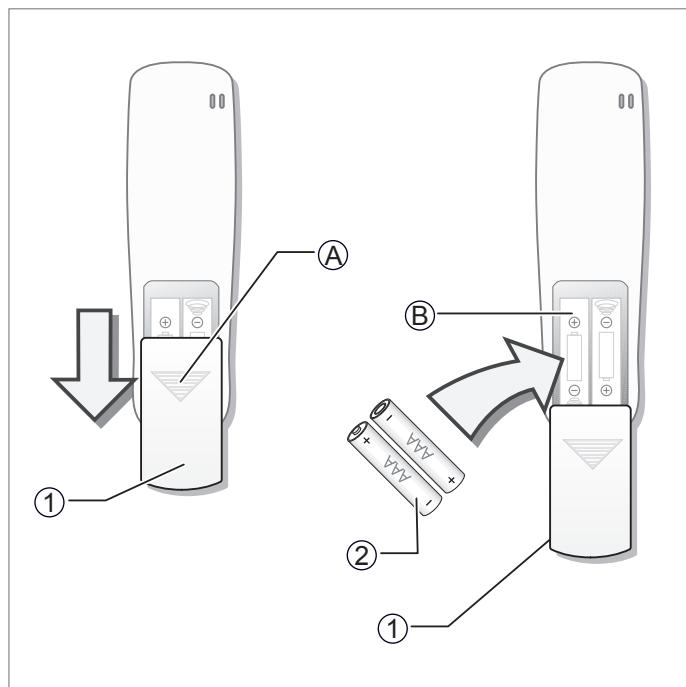

Fig. 6.1 Inserimento delle batterie del telecomando.

Legenda

- 1 Coperchio batterie
- 2 Batterie
- A Area da premere per l'apertura del coperchio
- B Compartimento batterie

- Rimuovere il coperchio batterie premendo leggermente sulla zona A e spingendo in giù il coperchio.
- Inserire le batterie nel telecomando verificando la corretta posizione dei poli positivo e negativo (indicata sul compartimento batterie).
- Riporre il coperchio.
- Premere il pulsante ON/OFF (vedere la Figura 7.1) per controllare che le batterie siano inserite correttamente.



NOTA:

Se sul display non compare alcun messaggio dopo aver premuto il pulsante ON/OFF, ricollocare le batterie. Sostituire sempre le due batterie contemporaneamente.



NOTA:

Se il telecomando non funziona correttamente, rimuovere le batterie e ricollocarle dopo qualche minuto.

Rimuovere le batterie se il climatizzatore non viene utilizzato a lungo. Se sul display compare ancora qualche messaggio, premere il pulsante reset.



AVVERTENZA:

Pericolo di contaminazione ambientale in caso di smaltimento non corretto delle batterie. Quando si sostituiscono le batterie del telecomando, depositare le batterie vecchie in appositi contenitori. Non gettarle mai nei rifiuti domestici.

6.2 Regolazione dell'orologio

Utilizzare il telecomando per regolare l'orologio la prima volta che si accende l'unità o dopo aver sostituito le batterie, vedere la Figura 6.2.

- Premere il pulsante CLOCK.

Gli indicatori di ora iniziano a lampeggiare sul display del telecomando.

- Premere i pulsanti + / - per impostare l'ora desiderata:

Premendo i pulsanti + / -, l'impostazione dell'ora aumenterà o diminuirà di 1 minuto.

Tenendo premuti i pulsanti + / -, l'ora aumenterà o diminuirà più velocemente.

- Premere il pulsante CLOCK.

Gli indicatori di ora smetteranno di lampeggiare e l'orologio inizierà a funzionare.

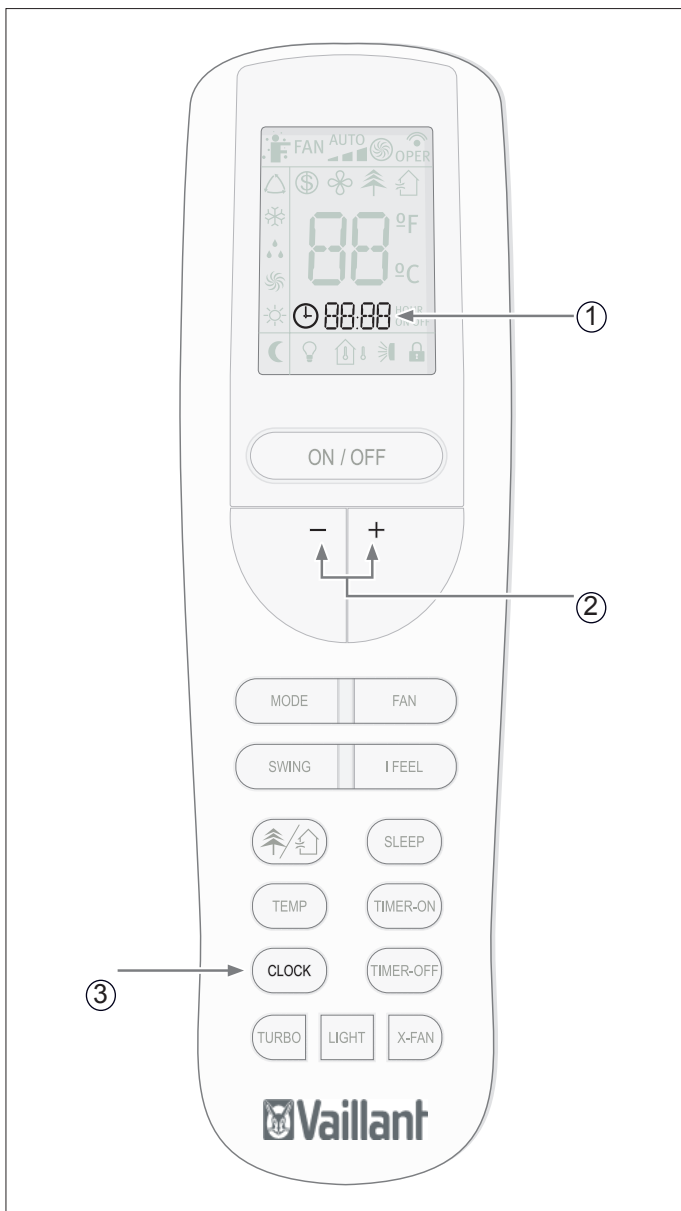

Fig. 6.2 Regolazione dell'orologio.

Legenda

- 1 Indicatore di ora
- 2 Pulsanti +/-
- 3 Pulsante CLOCK

7 Istruzione operative

7.1 Considerazioni generali sulla sicurezza durante l'uso



PERICOLO di lesioni fisiche!:

-Non consentire ai bambini di giocare con il climatizzatore. L'unità non è concepita per l'uso da parte di bambini o infermi in assenza di supervisione. Non consentire in nessun caso ai bambini di sedere sull'unità esterna.

-Non appoggiare alcun oggetto sull'unità.

-Non azionare l'unità durante l'uso di insetticidi o pesticidi. Queste sostanze potrebbero penetrare nell'unità e nuocere alla salute di coloro che sono allergici a determinate sostanze chimiche.

-Evitare l'esposizione prolungata all'aria condizionata o a temperature estreme nella stanza e non orientare il flusso d'aria verso le persone, soprattutto bambini, malati o anziani.

-Non utilizzare quest'unità per conservare generi alimentari, opere d'arte, dispositivi di precisione, piante o animali.

-Non coprire la griglia di ventilazione e non inserire le dita o altri oggetti negli sfii di ingresso e di uscita, o fra le alette dell'unità quando l'unità è in funzione. L'elevata velocità della ventola può essere causa di lesioni.

-Ricordarsi sempre di scollegare l'unità prima di aprire la griglia di ingresso. Non scollegare l'unità tirando il cavo di alimentazione.

-Non lasciare aggrovigliato il cavo di alimentazione ed evitare accuratamente di danneggiarlo. Dopo l'installazione, deve essere possibile raggiungere senza difficoltà il cavo di alimentazione.

-Non danneggiare i componenti dell'unità che contengono il refrigerante: non forare i tubi del climatizzatore con oggetti affilati o appuntiti, non schiacciare né torcere i tubi, non grattare via il trattamento superficiale. Se il refrigerante fuoriesce penetrando negli occhi, può causare gravi lesioni oculari.

-Non interrompere il funzionamento del climatizzatore tirando il cavo.



PERICOLO di lesioni fisiche!

Pericolo di incendio e di esplosione.

-I climatizzatori danneggiati non vanno rimessi in funzione. In presenza di dubbi, rivolgersi al proprio negoziante di fiducia.

-Il climatizzatore va collegato a massa in conformità alle sue caratteristiche tecniche.

-Non porre fonti di calore con fiamma nel flusso d'aria del dispositivo. Non utilizzare spray o altri gas infiammabili accanto all'unità. Ciò può essere causa di incendio.

-In caso di anomalie (es. odore di bruciato), scollegare immediatamente l'unità dall'alimentazione elettrica e contattare il proprio distributore affinché vengano prese le necessarie contromisure. Se il climatizzatore continua ad essere usato in condizioni di irregolarità può danneggiarsi e provocare un cortocircuito o un incendio.

-Se l'alimentazione è danneggiata, assicurarsi che sia sostituita dal costruttore o dall'addetto alla riparazione oppure da personale abilitato a tale scopo.

- Se il fusibile dell'unità interna è rotto, sostituirlo con uno di tipo T.3.15A/ 250V. Se il fusibile dell'unità esterna è rotto, sostituirlo con uno di tipo T.25A/ 250V.

-Il cablaggio va eseguito in conformità alle norme di cablaggio locali.

- Per proteggere l'unità, disattivare dapprima l'A/C e dopo almeno 30 secondi, scollegare l'alimentazione.

-Contattare un tecnico specializzato ed assicurarsi che vengano prese precauzioni per evitare fughe di refrigerante. Le fughe di refrigerante di una certa densità possono causare mancanza d'ossigeno.



PERICOLO:

Pericolo di scossa elettrica.

Non maneggiare l'unità con le mani umide o bagnate.



AVVERTENZA:

Pericolo di guasti o malfunzionamento.

- Non porre oggetti sull'unità esterna.

7.2 Identificazione delle funzioni

7.2.1 Pulsanti del telecomando

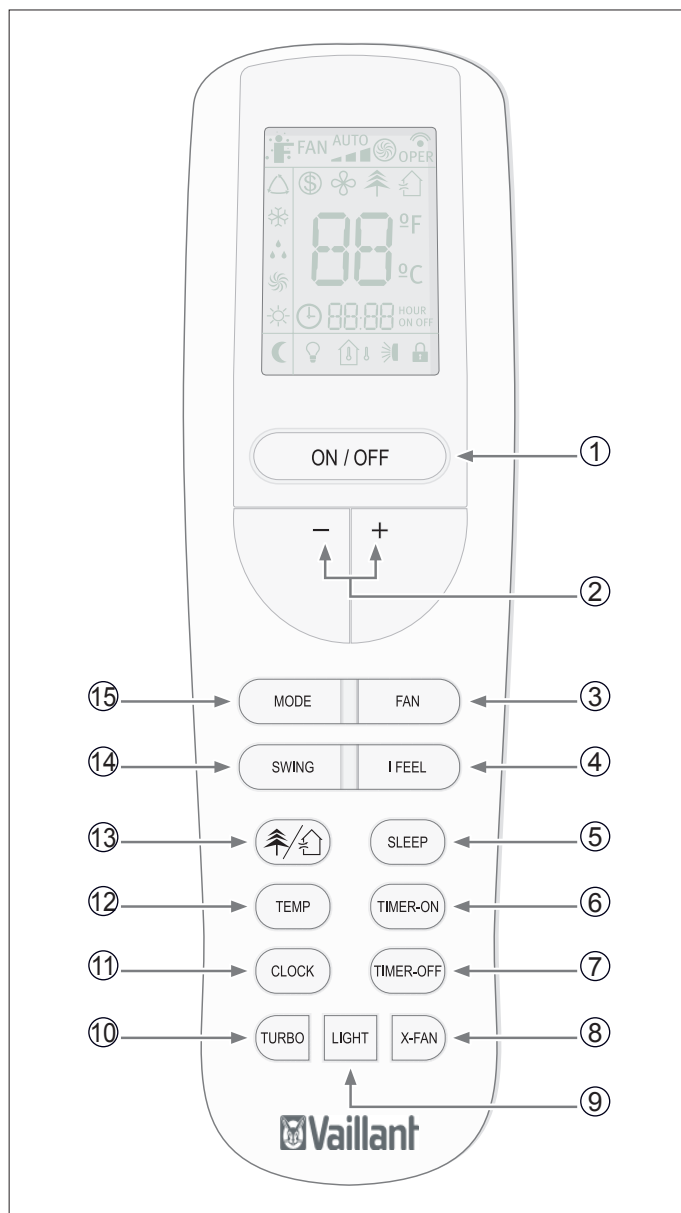

Fig. 7.1 Panoramica dei pulsanti.

Legenda

- 1 Pulsante ON/OFF
- 2 Pulsanti + / -
- 3 Pulsante FAN
- 4 Pulsante I FEEL
- 5 Pulsante SLEEP
- 6 Pulsante TIMER-ON
- 7 Pulsante TIMER-OFF
- 8 Pulsante X-FAN
- 9 Pulsante LIGHT
- 10 Pulsante TURBO
- 11 Pulsante CLOCK
- 12 Pulsante TEMP
- 13 Pulsante ACTIVE IONIZER
- 14 Pulsante SWING
- 15 Pulsante MODE

7.2.2 Indicatori display

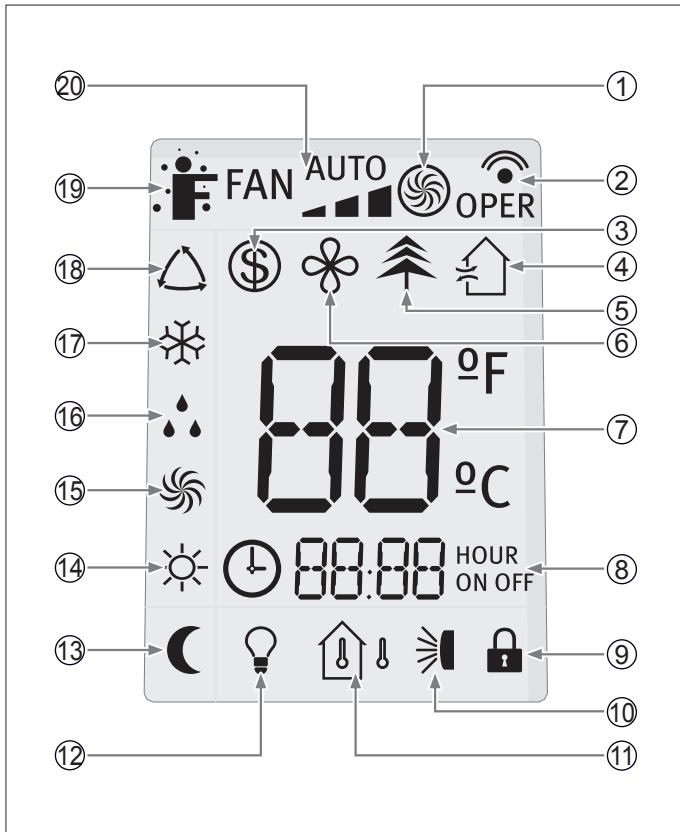

Fig. 7.2 Panoramica degli indicatori.

Legenda

- 1 Indicatore TURBO
- 2 Indicazione di TRASMISSIONE
- 3 Indicazione di FREEZE PROTECTION
- 4 Indicatore Air (funzione non disponibile per questi modelli)
- 5 Indicatore ACTIVE IONIZER
- 6 Indicatore X-FAN
- 7 Indicazione della TEMPERATURA
- 8 Indicatore TIMER
- 9 Indicatore LOCK
- 10 Indicatore SWING
- 11 Indicatore TEMP
- 12 Indicatore LIGHT
- 13 Indicatore SLEEP
- 14 Indicatore HEAT MODE
- 15 Indicatore FAN MODE
- 16 Indicatore DRY MODE
- 17 Indicatore COOL MODE
- 18 Indicatore AUTO MODE
- 19 Indicatore I FEEL
- 20 Indicatore FAN SPEED

7.3 Consigli sull'uso del telecomando

Attenersi ai seguenti consigli sull'uso del telecomando:

- Quando si usa il telecomando, orientare la testa del trasmettitore del segnale direttamente verso il ricevitore dell'unità interna.
- Mantenere una distanza massima fra il trasmettitore e il ricevitore di 7 m.
- Evitare ostacoli fra il trasmettitore ed il ricevitore.
- Ridurre la distanza fra il trasmettitore e l'unità interna in luoghi in cui siano presenti luci fluorescenti con attivazione elettronica o telefoni cordless.
- Non far cadere, non lanciare né colpire il telecomando.

7.3.1 Blocco del telecomando

Per bloccare i pulsanti ed il display del telecomando:

- Premere il pulsante - / + per più di 2 secondi.

Gli altri pulsanti sono disattivati.

Appare l'indicatore di blocco.

Per disattivare il blocco:

- Premere nuovamente il pulsante - / +.

Gli altri pulsanti sono riattivati.

L'indicatore di blocco scompare.

7.3.2 Modalità LIGHT

Premere il pulsante LIGHT per meno di 2 secondi per attivare la funzione LIGHT. Il display dell'unità interna viene spento. Per riaccendere il display, premere nuovamente il bottone LIGHT per meno di 2 secondi.

7.4 Accensione / Spegnimento dell'unità

Per accendere l'unità:

- Premere il pulsante ON sull'unità interna o sul telecomando: l'unità inizierà a funzionare.

Per spegnere l'unità:

- Premere il pulsante OFF sull'unità interna o sul telecomando: l'unità si arresterà.

7.5 Selezione della modalità operativa

7.5.1 Modalità automatica (AUTO)

In modalità Automatica (AUTO), il climatizzatore seleziona automaticamente il raffreddamento (COOL) o il riscaldamento (HEAT) a seconda della temperatura ambiente.

- In modalità RAFFREDDAMENTO la temperatura impostata è di 25 ° C.
- In modalità RISCALDAMENTO la temperatura impostata è di 20 ° C.

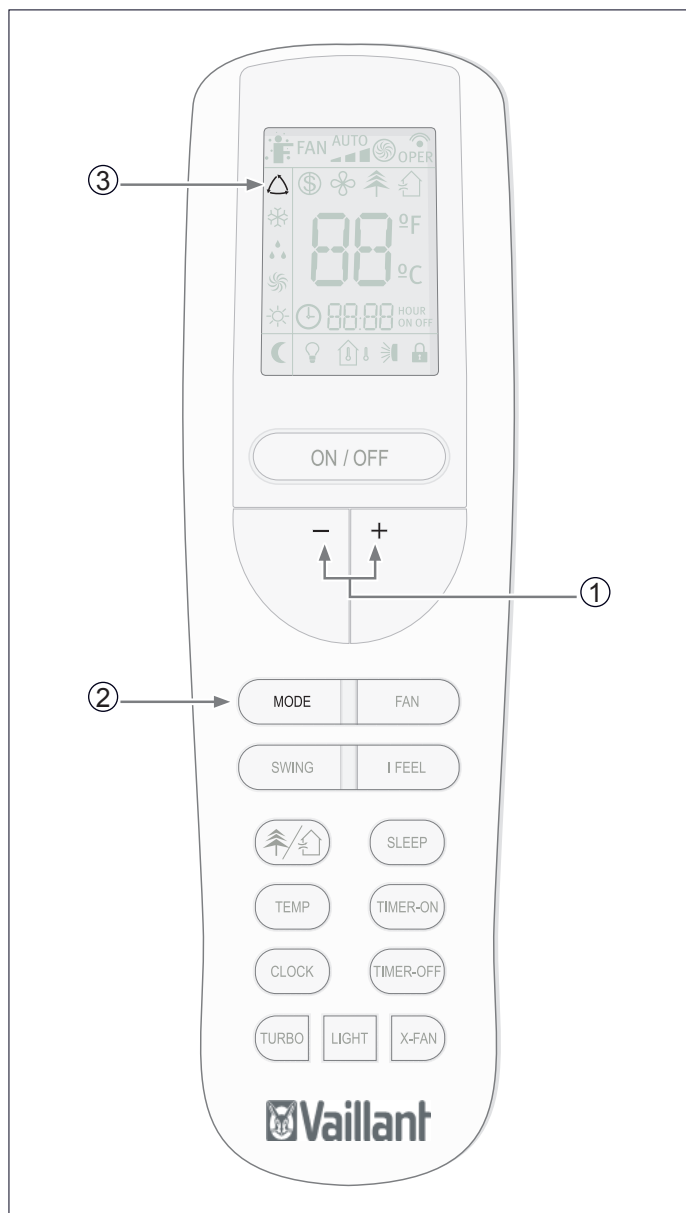

Fig. 7.3 Selezione della modalità Automatica.

Legenda

- 1 Pulsanti + / -
- 2 Pulsante MODE
- 3 Indicatore modalità AUTO

Per attivare questa modalità:

Con l'unità accesa (vedere sezione 7.4):

- Premere il pulsante MODE.

Vengono visualizzate le diverse modalità operative.

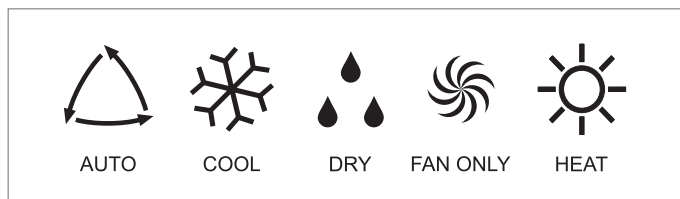

Fig. 7.4 Modalità operative.

- Selezionare la modalità operativa Automatica (AUTO).
- Premere i pulsanti TEMP per selezionare l'impostazione della temperatura.

Premendo i pulsanti - / +, l'impostazione della temperatura aumenterà o diminuirà di 1°C.

Quando la ventola viene impostata in modalità AUTO, il climatizzatore imposta automaticamente la velocità della ventola in base all'effettiva temperatura ambiente.

7.5.2 Modalità raffreddamento (COOL)

In modalità Raffreddamento (COOL), il climatizzatore consente solo di raffreddare.



NOTA:

In modalità Raffreddamento, si consiglia di orientare le griglie orizzontalmente.

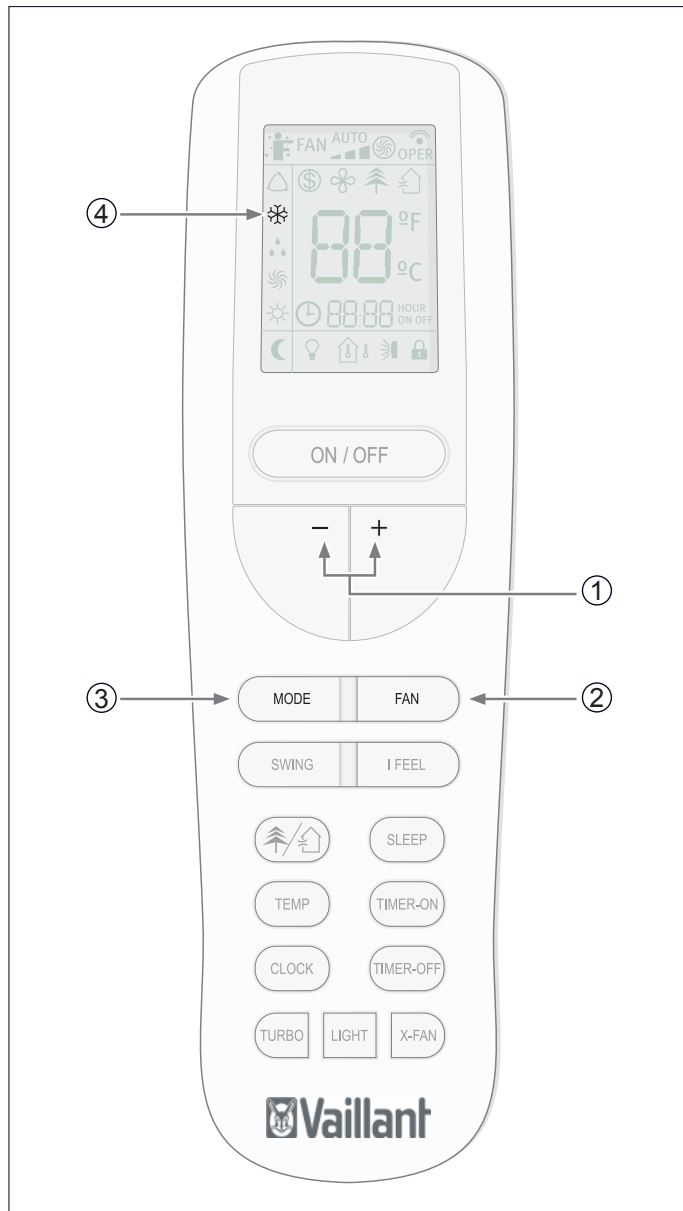

Fig. 7.5 Selezione della modalità Raffreddamento.

Legenda

- 1 Pulsanti + / -
- 2 Pulsante FAN
- 3 Pulsante MODE
- 4 Indicatore modalità COOL

Per attivare questa modalità:

Con l'unità accesa (vedere sezione 7.4):

- Premere il pulsante MODE.

Vengono visualizzate le diverse modalità operative.

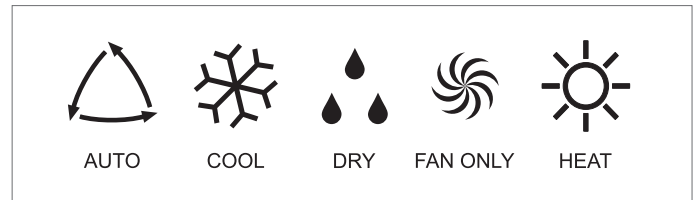

Fig. 7.6 Modalità operative.

- Selezionare la modalità operativa Raffreddamento (COOL).
- Premere i pulsanti - / + per selezionare l'impostazione della temperatura.

Premendo i pulsanti - / +, l'impostazione della temperatura aumenterà o diminuirà di 1°C.

- Premere il pulsante FAN per selezionare la velocità della ventola.

Ad ogni pressione del pulsante FAN, la velocità della ventola cambia come illustrato in Figura 7.7.



Fig. 7.7 Velocità della ventola.



NOTA:

In modalità Raffreddamento, l'uso prolungato dell'unità in condizioni di elevata umidità dell'aria può provocare la caduta di gocce d'acqua sulla griglia dell'uscita.

7.5.3 Modalità deumidificazione (DRY)

In modalità Deumidificazione (DRY), il climatizzatore elimina l'umidità dall'atmosfera.

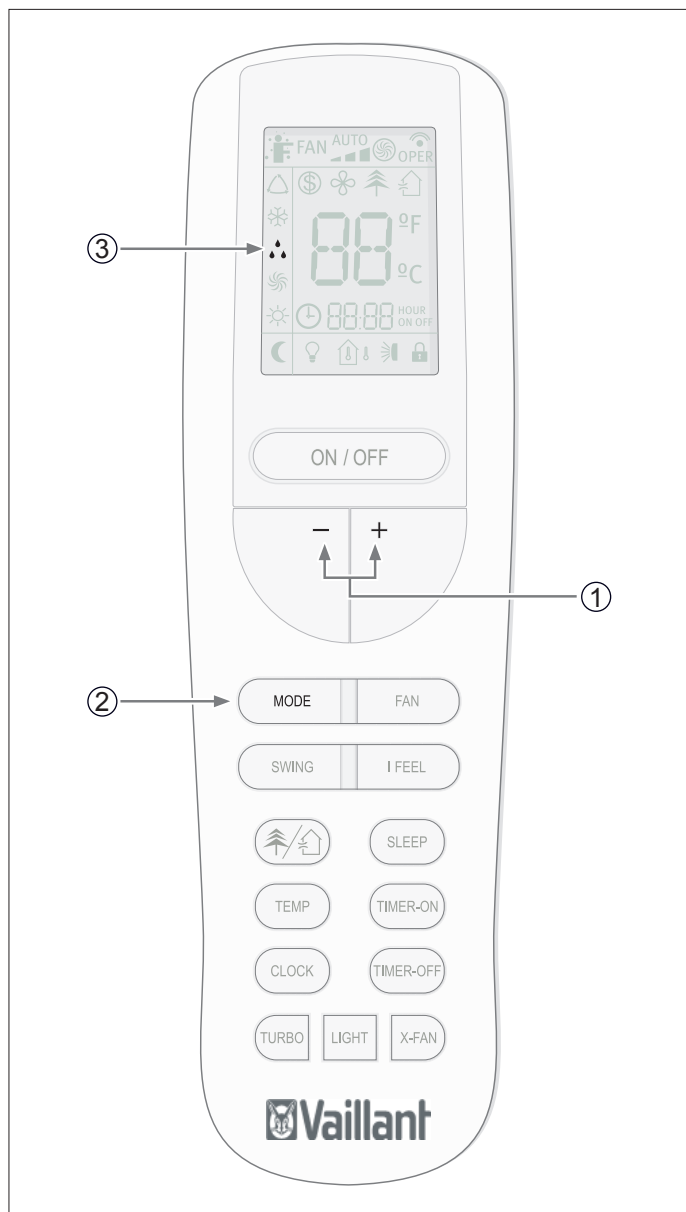

Fig. 7.8 Selezione della modalità Deumidificazione.

Legenda

- 1 Pulsanti + / -
- 2 Pulsante MODE
- 3 Indicatore della modalità DRY

Per attivare questa modalità:

Con l'unità accesa (vedere sezione 7.4):

- Premere il pulsante MODE.

Vengono visualizzate le diverse modalità operative.

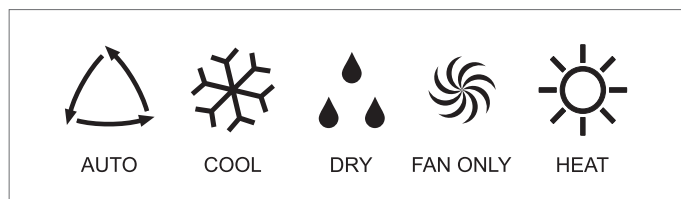

Fig. 7.9 Modalità operative.

- Selezionare la modalità operativa (DRY).
- Premere i pulsanti - / + per selezionare l'impostazione della temperatura.

Premendo i pulsanti - / +, l'impostazione della temperatura aumenterà o diminuirà di 1°C.

Quando la ventola viene impostata in modalità DRY, il climatizzatore imposta automaticamente la ventola a bassa velocità per fare il modo più efficace.



NOTA:

In modalità Deumidificazione, l'uso prolungato dell'unità in condizioni di elevata umidità dell'aria può provocare la caduta di gocce d'acqua sulla griglia di uscita.

7.5.4 Modalità fan (FAN)

In modalità Fan (FAN), l'impostazione della temperatura e la funzione SLEEP sono disabilitate.

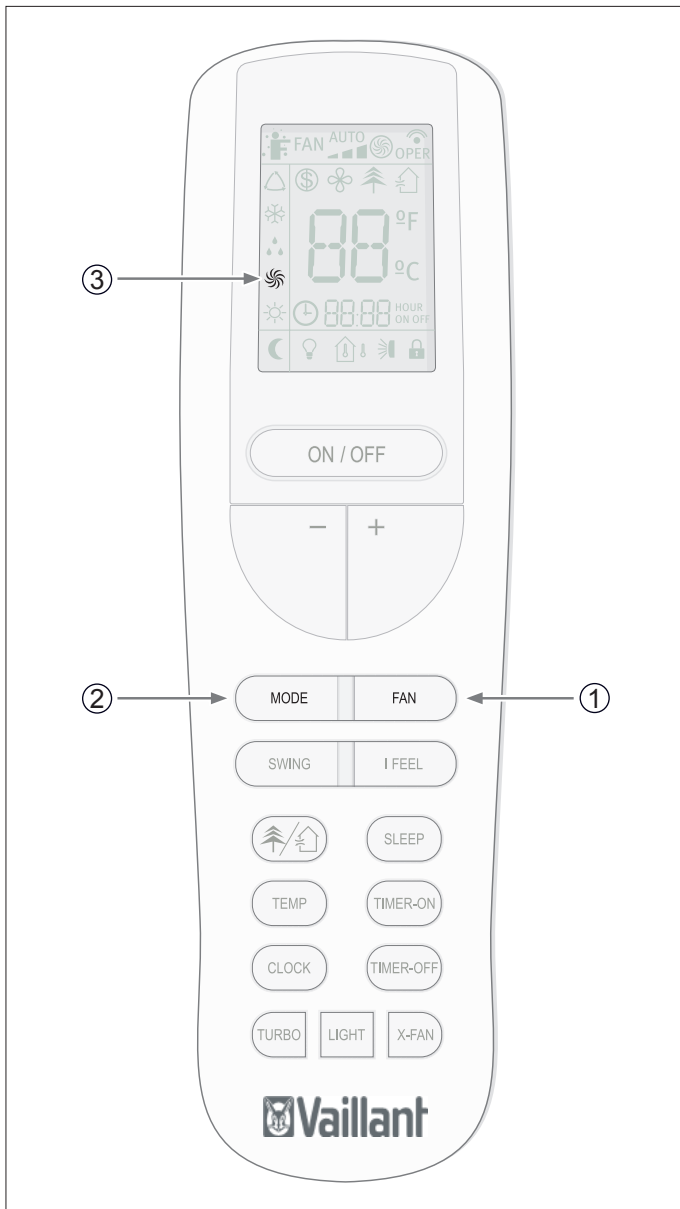

Fig. 7.10 Selezione della modalità Fan.

Legenda

- 1 Pulsante FAN
- 2 Pulsante MODE
- 3 Indicatore della modalità FAN

Per attivare la modalità Fan (FAN):

Con l'unità accesa (vedere sezione 7.4):

- Premere il pulsante MODE.

Vengono visualizzate le diverse modalità operative.

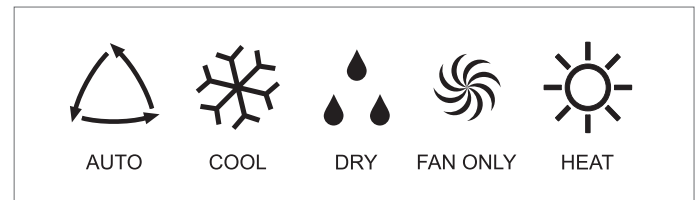

Fig. 7.11 Modalità operative.

- Selezionare la modalità operativa Fan (FAN).
- Premere il pulsante FAN per selezionare la velocità della ventola.

Ad ogni pressione del pulsante FAN, la velocità della ventola cambia come illustrato in Figura 7.12.



Fig. 7.12 Velocità della ventola.

7.5.5 Modalità riscaldamento (HEAT)

In modalità Riscaldamento, il climatizzatore consente solo di riscaldare.

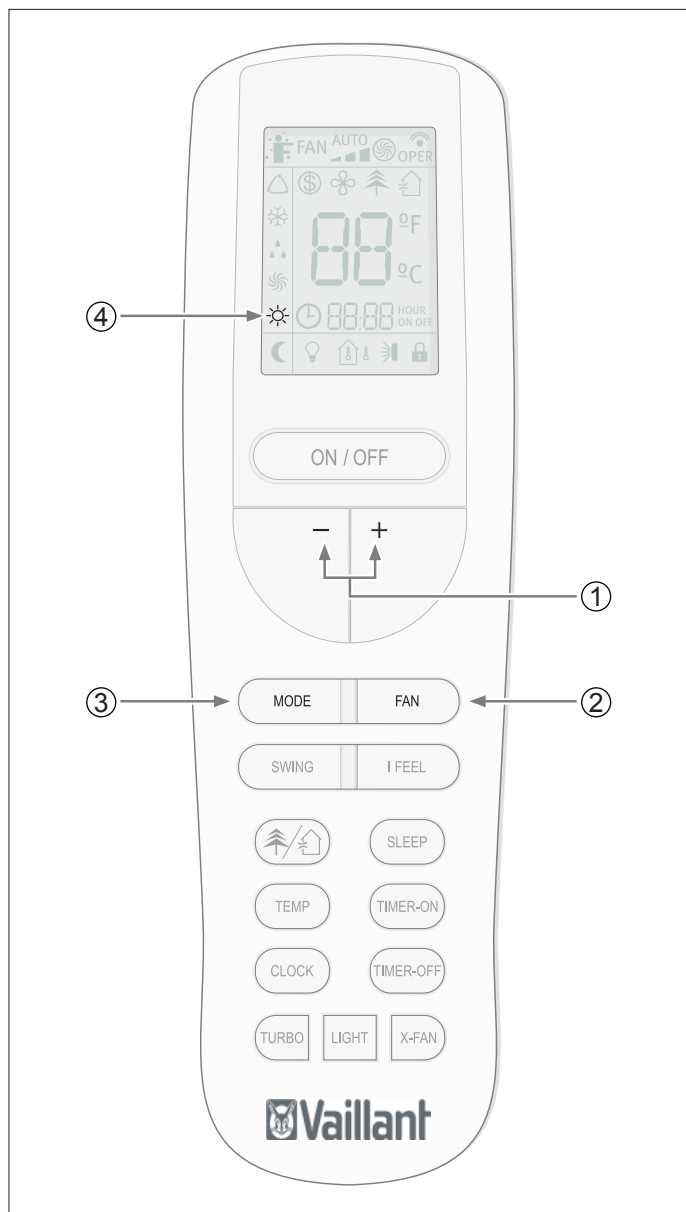

Fig. 7.13 Selezione della modalità Riscaldamento.

Legenda

- 1 Pulsanti + / -
- 2 Pulsante FAN
- 3 Pulsante MODE
- 4 Indicatore della modalità HEAT

Per attivare questa modalità:

Con l'unità accesa (vedere sezione 7.4):

- Premere il pulsante MODE.
- Vengono visualizzate le diverse modalità operative.

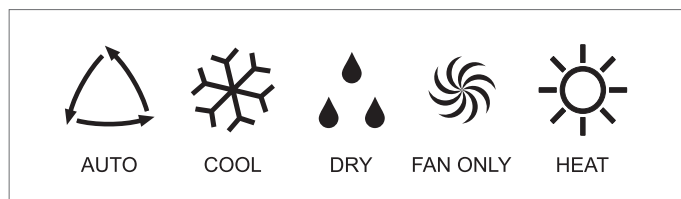

Fig. 7.14 Modalità operative.

- Selezionare la modalità operativa Riscaldamento (HEAT).
- Premere i pulsanti TEMP / TIME per selezionare l'impostazione della temperatura.

Premendo i pulsanti TEMP / TIME, l'impostazione della temperatura aumenterà o diminuirà di 1°C.

- Premere il pulsante FAN per selezionare la velocità della ventola.

Ad ogni pressione del pulsante FAN, la velocità della ventola cambia come illustrato in Figura 7.15.

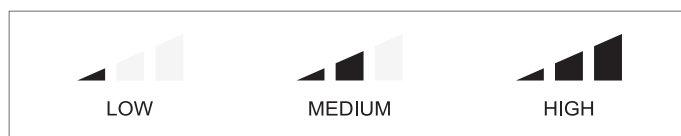

Fig. 7.15 Velocità della ventola.



NOTA:

Quando l'unità arresta il compressore da termostato, o quando la funzione sbrinamento è attiva, il ventilatore dell'unità interna rimane fermo per evitare l'espulsione di aria fredda.

7.6 Regolazione della direzione del flusso dell'aria

La direzione del flusso d'aria può essere regolato in direzione verticale su modalità HEAT (raffreddamento), e in direzione orizzontale in modalità COOL (freddo).



PERICOLO di lesioni fisiche!:

Evitare il contatto fisico diretto con i flussi d'aria, particolarmente potenti. Non esporre animali o piante al flusso d'aria diretto poiché potrebbero subire danni.



AVVERTENZA:

Pericolo di guasti o malfunzionamento. Non spostare manualmente la griglia dell'uscita.



NOTA:

Se la griglia non è in posizione corretta, arrestare l'unità per qualche minuto e riavviarla eseguendo le regolazioni richieste per mezzo del telecomando.

7.7 Selezione di funzioni particolari

7.7.1 Funzione sleep

Le modalità COOL e HEAT possono essere impostate durante le ore notturne per evitare un eccessivo aumento o diminuzione della temperatura.

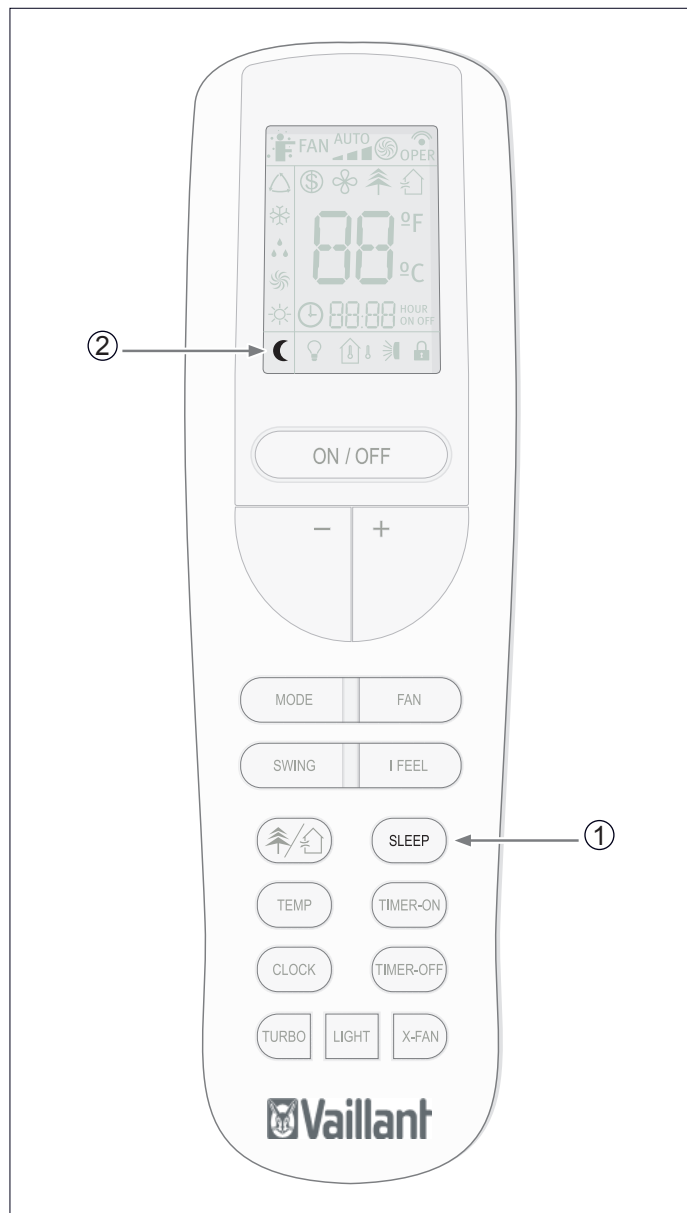

Fig. 7.16 Selezione della funzione SLEEP.

Legenda

- 1 Pulsante SLEEP
- 2 Indicatore della funzione SLEEP

Per attivare questa modalità:

- Selezionare la modalità operativa desiderata (vedere sezione 7.5).
- Premere il pulsante SLEEP.

In modalità COOL

Viene aumentato 1 °C ogni ora rispetto alla temperatura impostata durante le prime due ore. Raggiunto questo punto la temperatura è mantenuta per i successivi 5 ore, poi gradualmente diminuita nuovamente durante le successive due ore per raggiungere la temperatura impostata inizialmente.

In modalità HEAT

La temperatura ambiente è diminuita 1 °C ogni ora rispetto alla temperatura impostata durante le prime due ore. Raggiunto quel punto la temperatura è mantenuta per le successive 5 ore, e quindi recuperare la temperatura impostata inizialmente, crescente 1 °C ogni ora.



NOTA:

Quando la funzione SLEEP è attiva, la ventola funziona a bassa velocità.

7.7.2 Funzione Timer On/Off (accensione/ spegnimento tramite timer)

L'unità può essere accesa/spenta tramite il timer.

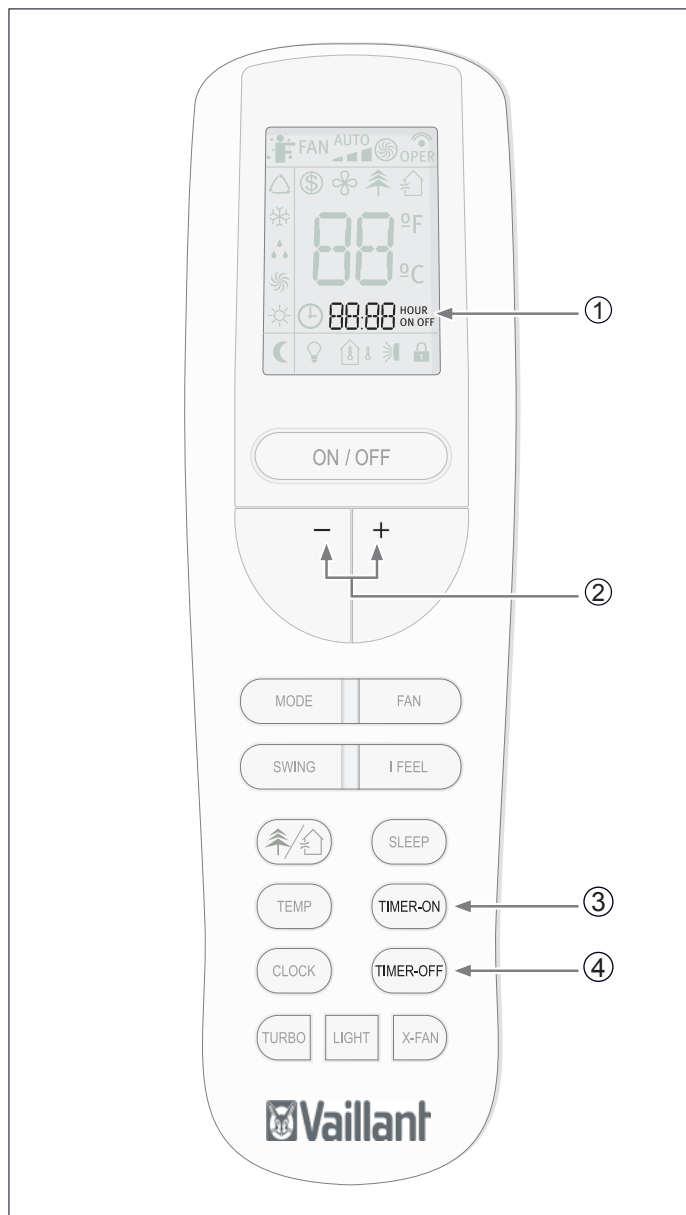

Fig. 7.17 Selezione della funzione TIMER.

Legenda

- 1 Indicatore della funzione TIMER ON/OFF
- 2 Pulsanti - / + (aumento/diminuzione)
- 3 Pulsante TIMER ON
- 4 Pulsante TIMER OFF

Per programmare un collegamento dell'unità:

- Con l'unità spenta, premere il pulsante TIMER ON. L'indicatore TIMER ON inizia a lampeggiare. Impostare l'orario di avvio desiderato per l'unità premendo i pulsanti - / +. Premere il pulsante TIMER ON per impostare l'ora desiderata.

Per programmare uno spegnimento dell'unità:

- Con l'unità accesa, premere il pulsante TIMER OFF due volte. L'indicatore TIMER OFF inizia a lampeggiare. Impostare l'orario di spegnimento desiderato per l'unità premendo i pulsanti - / +. Premere il pulsante TIMER OFF per impostare l'ora desiderata.

Per disattivare questa modalità:

- Premere il pulsante TIMER ON o TIMER OFF di nuovo.



NOTA:

REPEAT disponibili per impostazione predefinita. Se il programma non viene annullato, verrà ripetuta ogni giorno.



NOTA:

Prima di attivare il timer, impostare l'ora corretta.



NOTA:

Dopo la sostituzione delle batterie o l'eventuale mancanza di alimentazione, riavviare l'impostazione dell'ora.

7.7.3 Funzione turbo

Utilizzare la funzione TURBO se si desidera raffreddare (COOL MODE) o riscaldare (HEAT MODE) rapidamente.



Fig. 7.18 Selezione della funzione TURBO .

Legenda

- 1 Indicatore della funzione TURBO
- 1 Pulsante TURBO

Per attivare o disattivare la funzione TURBO:

- Premere il pulsante TURBO per meno di 2 secondi.

7.7.4 Funzione X-fan

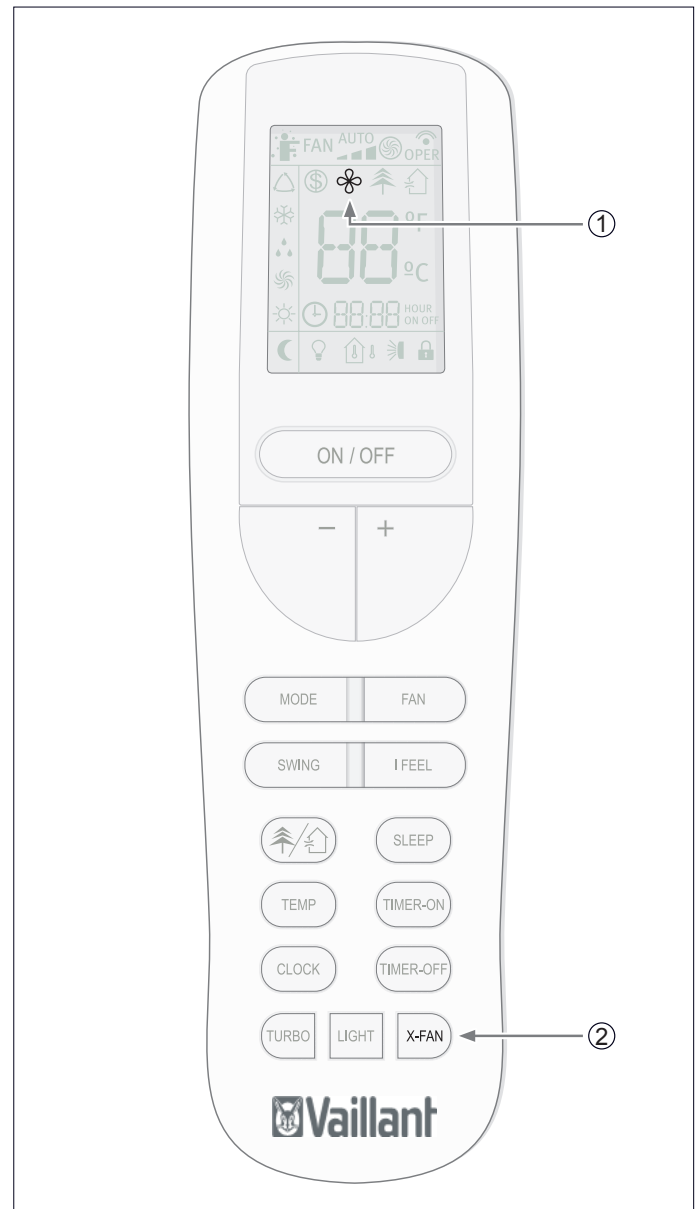

Fig. 7.19 Selezione della funzione X-FAN.

Legenda

- 1 Indicatore della funzione X-FAN
- 1 Pulsante X-FAN

Premendo il pulsante "X-fan", sia in modo COOL che in modo DRY, si illumina l'indicatore sul display del telecomando e il ventilatore dell'unità interna rimane in funzionamento per circa 2 minuti, anche se l'unità viene spenta o ne viene programmato lo spegnimento. Trascorso questo lasso di tempo, l'unità si spegne automaticamente e l'indicatore del modo COOL presente nell'unità interna lampeggia ogni 10 secondi.

Questo fa sì che l'umidità all'interno dell'unità venga espulsa, permettendo di mantenere la stessa asciutta ed evitando così la corrosione dei suoi componenti, nonché l'apparizione di batteri.

La funzione X-fan non è disponibile in modalità AUTO, FAN o HEAT.

7.7.5 Funzione Temp

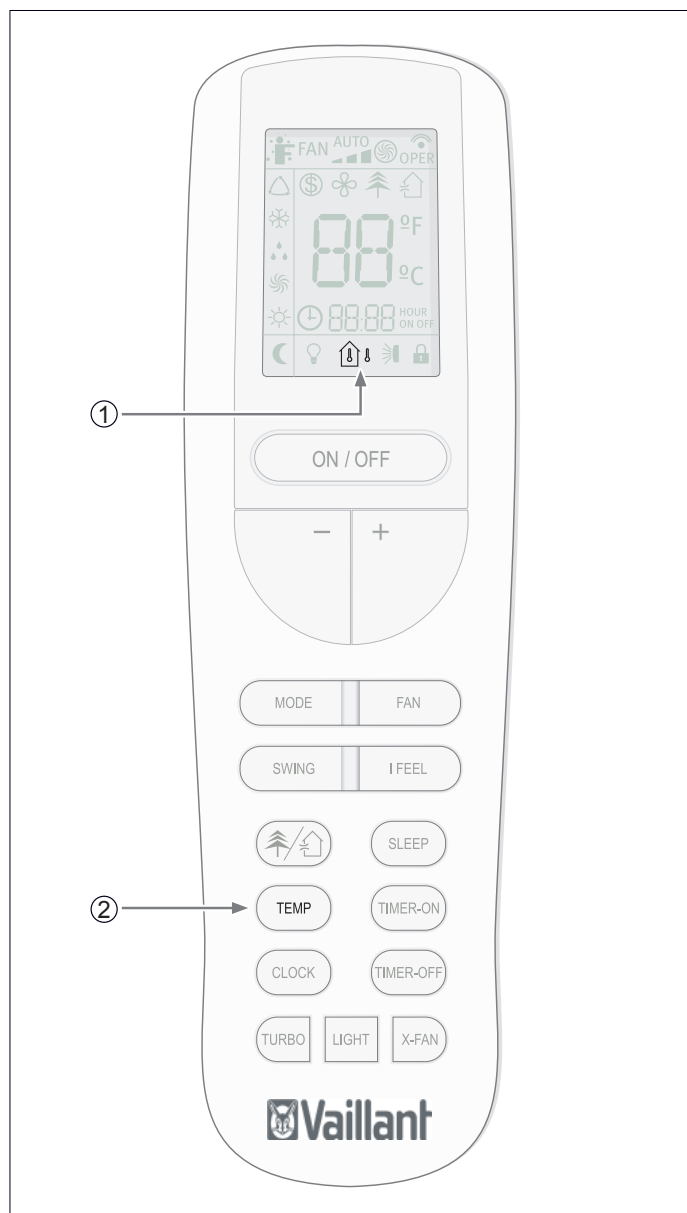

Fig. 7.20 Selezione della funzione TEMP.

Legenda

- 1 Indicatore della modalità TEMP
- 2 Pulsante TEMP

Questa funzione mostra la temperatura impostata e la temperatura ambiente sul display dell'unità interna.

Premere il pulsante TEMP visualizzerà:

	Temperatura programmata
	Temperatura ambiente
	Temperatura esterna (Non disponibile per questo modello)

7.7.6 Funzione I Feel

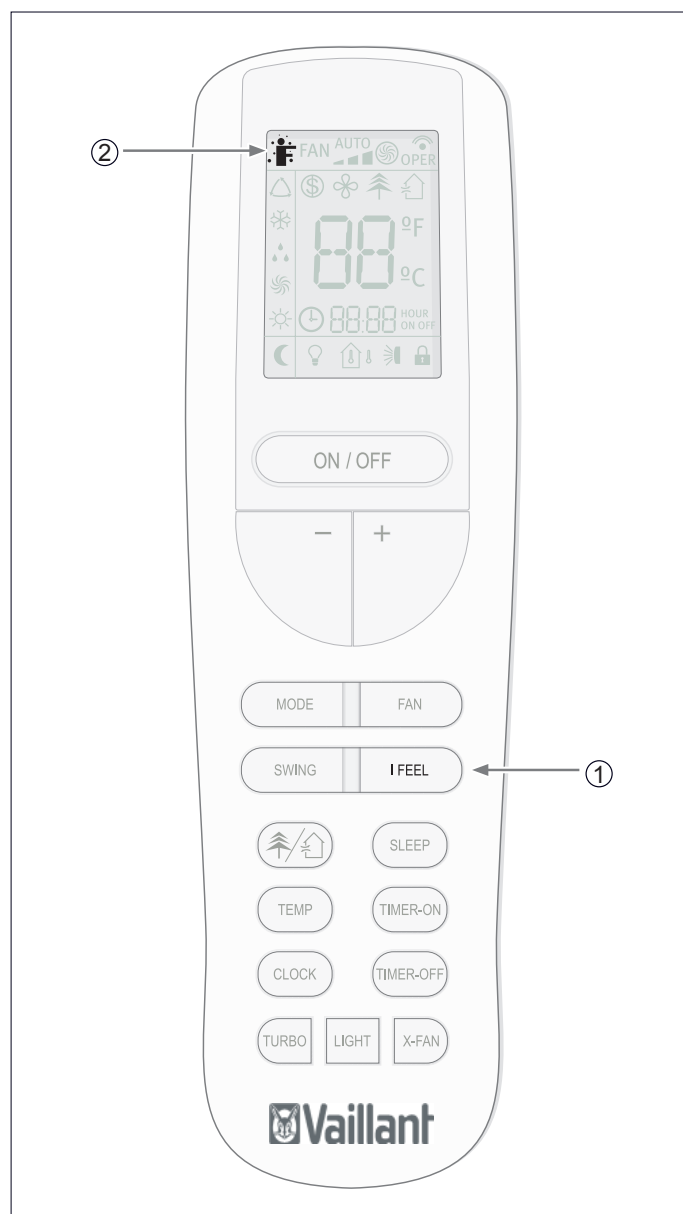

Fig. 7.21 Selezione della funzione I FEEL.

Legenda

- 1 Pulsante I FEEL
- 2 Indicatore della modalità I FEEL

Premere questo pulsante per attivare la funzione di I FEEL.

Con questa modalità la temperatura ambiente viene rilevata dal telecomando, che trasmette all'unità interna il segnale, regola automaticamente la velocità del ventilatore dell'unità interna per ottenere un comfort ottimale, ottenendo un risparmio energetico.

Premere nuovamente questo tasto per annullare la funzione di I FEEL.

7.7.7 Funzione Active Ionizer

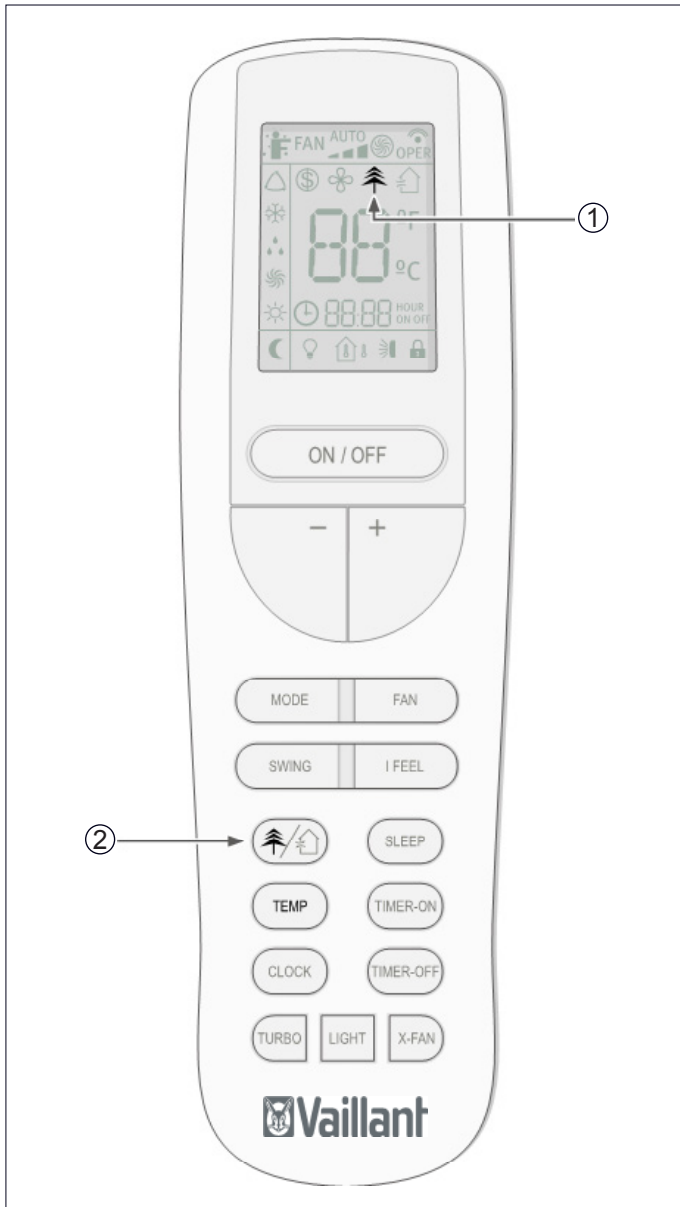

Fig. 7.21 Selezione della funzione ACTIVE IONIZER.

Legenda

- 1 Indicatore della modalità ACTIVE IONIZER
- 2 Pulsante ACTIVE IONIZER



viene visualizzato sul visore del telecomando quando si preme il pulsante ACTIVE IONIZER quattro volte consecutivamente.

Questa funzione immette nell'ambiente un flusso costante di ioni. Lo ionizzatore genera ioni che, dispersi nell'ambiente, eliminano le particelle microscopiche di polvere e sporcizia presenti nell'aria. Eliminano i batteri e gli odori, migliorando la qualità dell'aria e rendendola più fresca.

Premere nuovamente il pulsante per azzerare il visore.

7.7.8 Funzione Freeze Protection

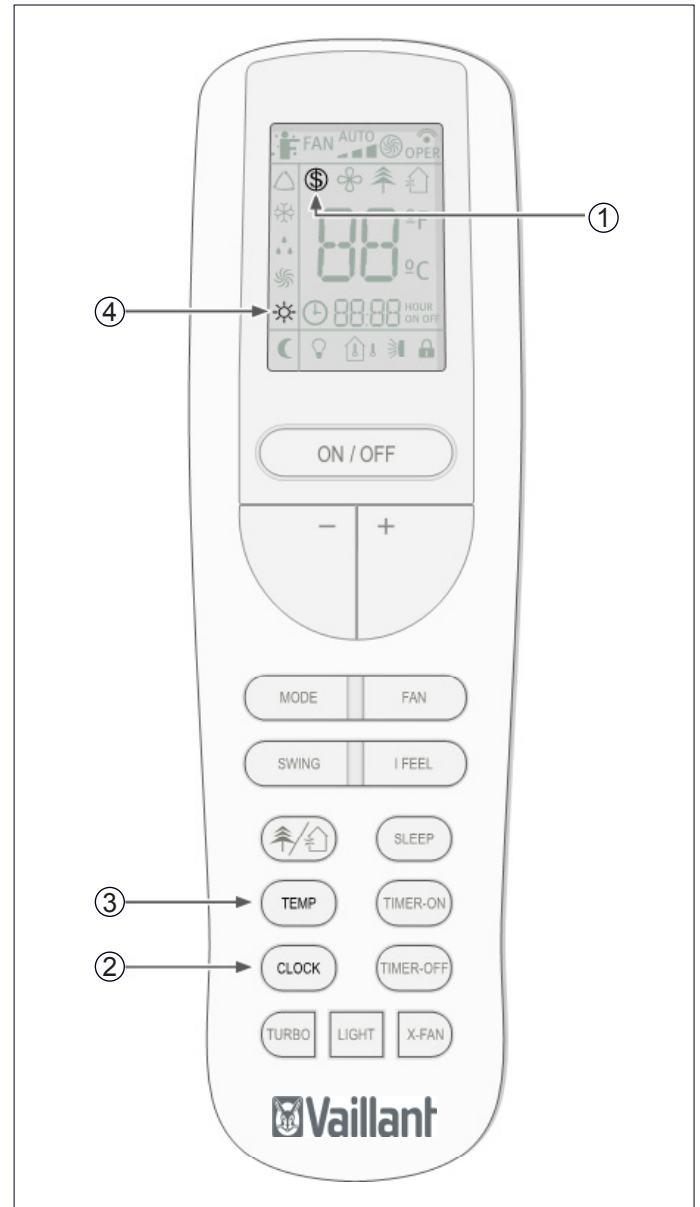

Fig. 7.22 Selezione della funzione FREEZE PROTECTION.

Legenda

- 1 Indicatore della modalità FREEZE PROTECTION
- 2 Pulsante CLOCK
- 3 Pulsante TEMP
- 4 Indicatore della modalità HEAT

Selezionando questa funzione l'unità si attiverà automaticamente in riscaldamento per non far abbassare la temperatura ambiente sotto gli 8°C.

Per attivare la protezione FREEZE PROTECTION: Premere il pulsante TEMP e CLOCK simultaneamente per più di 2 secondi. Ripetere per disabilitare.

7.8 Indicatori dell'unità interna



Fig. 7.21 Panoramica dello schermo nell'unità interna.

Legenda

- 1 Indicatore della modalità HEATING (Riscaldamento)
- 2 Indicatore della modalità COOLING (Raffreddamento)
- 3 Indicazione della TEMPERATURA
- 4 Indicatore ON-OFF
- 5 Indicatore della modalità DEFROST (Sbrinamento)

7.9 Funzionamento d'emergenza

Utilizzare questa funzione solo quando il telecomando è rotto o è stato piazzato in modo erraneo.

Per attivare:

- Premere l'interruttore di funzionamento d'emergenza.
- Si sentirà un bip, che indica che la funzione è attiva.

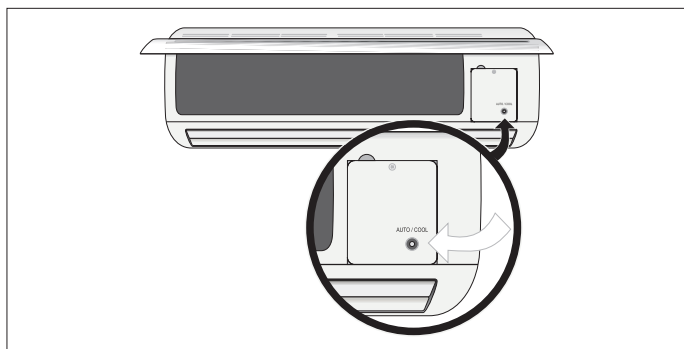

Fig 7.22 Interruttore di funzionamento d'emergenza.

Successione operativa:

- Alla prima pressione del pulsante, l'unità entra in modalità Auto.
- Alla seconda pressione del pulsante, l'unità si spegne.



NOTA:

Durante il funzionamento d'emergenza, l'unità opera, per impostazione predefinita, a 24°.

8 Consigli per il risparmio energetico

8.1 Temperatura ambiente adatta

Impostare la temperatura ambiente ad un livello adeguato al fine di garantire il benessere fisico, il confort e il rispetto delle norme di legge. Ogni grado al di sopra del valore indicato comporta un aumento significativo del consumo energetico.

La temperatura deve essere adatta all'uso specifico della stanza: la temperatura nelle stanze vuote e nelle camere da letto non deve essere uguale a quella della stanza principale.

8.2 Evitare dispersioni di energia

In estate, durante il funzionamento in raffrescamento evitare qualsiasi fonte di calore, in inverno (in modalità riscaldamento) evitare dispersioni di calore, ad esempio chiudendo le finestre o le porte rimaste parzialmente aperte.. In questo modo l'unità consumerà meno energia.

8.3 Funzionamento in modalità riscaldamento (pompa di calore)

Quando è in modalità Riscaldamento, l'unità opera come pompa di calore, ovvero preleva l'aria dall'esterno (tramite l'unità esterna) e la rilascia all'interno (tramite l'unità interna). I tradizionali sistemi di riscaldamento, invece, producono calore consumando energia. Riscaldare una stanza per mezzo di una pompa di calore risulta quindi più economico rispetto all'uso di sistemi di riscaldamento tradizionali (radiatori, stufe, caldaie, ecc.).

8.4 Temperatura ambiente in caso di assenza

In modalità Riscaldamento, è possibile risparmiare energia mantenendo la temperatura ambiente a circa 5 °C al di sotto della temperatura normale. Una riduzione superiore a 5° C non aumenta il risparmio energetico poiché è necessario un maggiore potere calorifico per garantire il funzionamento continuo in condizioni operative normali.

È utile invece ridurre ulteriormente la temperatura in caso di assenze prolungate, ad esempio durante le vacanze.

Durante l'inverno è necessario fornire protezione dal congelamento.

8.5 Riscaldamento uniforme

Spesso, all'interno della casa, è riscaldata solo una stanza. Oltre alle superfici di delimitazione delle stanze, ad esempio, pareti, porte, finestre, soffitti e pavimenti, anche le stanze adiacenti vengono riscaldate incontrollatamente, sprecando così energia. La stanza non viene perciò riscaldata adeguatamente e si avverte una spiacevole sensazione di freddo (lo stesso avviene in parte lasciando aperte le porte che separano le zone riscaldate dalle zone non riscaldate).

Si tratta di un'abitudine che comporta sprechi: il riscaldamento è acceso e ciononostante la temperatura ambiente non è confortevole. È possibile ottenere un confort maggiore ed una modalità di utilizzo più razionale riscaldando tutte le stanze della casa in modo uniforme, in base all'uso di ogni stanza (la temperatura delle stanze vuote e delle camere da letto non deve essere uguale alla temperatura della stanza principale).

8.6 Riduzione dei consumi durante le ore notturne (funzione sleep)

L'unità è dotata di una funzione SLEEP che modifica automaticamente la temperatura durante le ore notturne in base a valori predefiniti (in modalità Riscaldamento, la temperatura scende leggermente; in modalità Raffreddamento, aumenta leggermente). In tal modo, non solo si ottiene un maggior confort, ma anche un risparmio dei consumi elettrici. Per maggiori informazioni sulla funzione SLEEP, consultare la sezione 7.7.1).

8.7 Riduzione dei consumi con la programmazione dell'orario di funzionamento (funzione timer)

Utilizzando la funzione TIMER, è possibile regolare l'orario di attivazione dell'unità. È quindi possibile programmare il funzionamento dell'unità in modo da farla funzionare solo quando necessario, ottenendo così un funzionamento economico.

8.8 Manutenzione corretta dell'unità

Un'unità in perfette condizioni è in grado di funzionare in modo efficiente, sfruttando al massimo l'energia consumata. Assicurarsi che l'unità sia sottoposta a corretta manutenzione (per maggiori informazioni, consultare la sezione 10). In particolare, verificare che i filtri siano puliti e che gli sfii di ingresso e di uscita nell'unità interna ed esterna non siano ostruiti.

9 Risoluzione dei problemi

La tabella sottostante descrive una serie di problemi e le possibili cause e soluzioni (vedere la Tabella 9.1).

Se le soluzioni descritte non sono sufficienti a risolvere il problema, contattare l'installatore di fiducia o rivolgersi al centro di assistenza CAT Vaillant più vicino.

SINTOMI	POSSIBILI CAUSE	POSSIBILI SOLUZIONI
Il sistema non riparte immediatamente	Per la protezione del sistema, quando l'unità si ferma, non riparte prima che siano trascorsi 3 minuti	Attendere 3 minuti prima di far ripartire l'unità
	Quando si estrae e si reinsertisce la spina di corrente, il circuito di protezione entrerà in azione per tre minuti per proteggere il climatizzatore	Dopo aver reinsertito la spina, attendere 3 minuti prima di far ripartire l'unità
Il sistema non funziona (la ventilazione non parte)	La spina dell'alimentazione non è inserita	Inserire la spina e avviare l'unità posizionando il selettore su "I" (start)
	Interruzione dell'alimentazione	Riattivare l'alimentazione
	Il fusibile è saltato	Sostituire il fusibile. Usare solo i fusibili indicati per ogni modello. Non usare cavi o altro materiale per sostituire il fusibile. Sussiste il pericolo di incendio
Raffreddamento o riscaldamento insufficiente	Vi sono porte e/o finestre aperte	Chiudere le porte e/o finestre
	Fonte di calore nelle vicinanze (ad es. presenza di molte persone nella stanza)	Se possibile, eliminare la fonte di calore
	Il termostato è impostato su una temperatura troppo elevata in modalità Raffreddamento o eccessivamente bassa in modalità Riscaldamento	Impostare correttamente la temperatura
	Vi è un ostacolo di fronte agli sfianti dell'aria	Rimuovere l'ostacolo per consentire all'aria di circolare adeguatamente
	La temperatura ambiente non ha raggiunto il livello previsto	Attendere qualche istante
	Filtro dell'aria sporco od occluso	Pulire il filtro dell'aria (il filtro dell'aria andrebbe pulito ogni 15 giorni)
	Durante il funzionamento in modalità Raffreddamento, penetrano raggi di sole diretti attraverso la finestra?	Utilizzare una tenda per proteggere il climatizzatore
Il climatizzatore fa rumore	Durante il funzionamento o in fase di arresto del climatizzatore, si può percepire un gorgoglio. Questo rumore è maggiormente udibile durante i primi 2-3 minuti di funzionamento	Ciò è normale in un climatizzatore. Il rumore è provocato dal refrigerante che scorre all'interno del sistema).
	Durante il funzionamento si sente uno scricchiolio	Ciò è normale in un climatizzatore. Il rumore è provocato dall'involucro che si espande o si restringe a causa delle differenze di temperatura
	Se il rumore è forte ed è generato dal flusso d'aria durante il funzionamento, è possibile che i filtri dell'aria siano troppo sporchi	Pulire adeguatamente i filtri dell'aria
Il climatizzatore emette degli odori	Ciò è dovuto al fatto che il sistema mette in circolo gli odori provenienti dall'interno (mobili, sigarette)	La situazione non richiede contromisure
Il climatizzatore emette della nebbiolina o vapore	Durante il funzionamento in modalità COOL o DRY, l'unità interna può emettere della nebbiolina. Ciò è dovuto al rapido raffreddamento dell'aria interna.	La situazione non richiede contromisure

Tabella 9.1 Risoluzione dei problemi.

10 Manutenzione



PERICOLO:

Pericolo di scossa elettrica.
Scollegare l'unità e l'interruttore magnetotermico prima di eseguire la manutenzione sull'unità per evitare lesioni.



PERICOLO:

Pericolo di scossa elettrica.
Non pulire l'unità con acqua.



AVVERTENZA:

Pericolo di guasti o malfunzionamento.
Per pulire l'unità, non utilizzare benzina, diluenti o detergenti. Questi prodotti potrebbero danneggiare il rivestimento dell'unità.



AVVERTENZA:

L'uso di acqua calda con temperatura superiore ai 40°C può causare lo scolorimento o la deformazione dell'unità.

10.1 Pulizia del telecomando

- Pulire il telecomando con un panno asciutto. Non utilizzare acqua calda per la pulizia del telecomando.
- Non utilizzare detergenti per vetri o panni chimici.

10.2 Pulizia dell'unità interna

- Pulire la parte esterna dell'unità con un panno asciutto e soffice.
- Per le macchie ostinate, utilizzare un detergente neutro diluito con acqua. Eliminare dal panno l'acqua in eccesso prima di pulire. Eliminare ogni traccia di detergente dall'unità al termine della pulizia.

10.3 Pulizia dei filtri dell'aria

Il filtro dell'aria elimina la polvere proveniente dalla stanza e assorbita dall'unità interna.

Se il filtro è ostruito, la funzionalità del climatizzatore verrà ridotta, il compressore potrebbe danneggiarsi e la batteria dell'unità interna potrebbe bloccarsi.

Pulire regolarmente il filtro dell'aria per prevenire tali problemi. A tale scopo:

- Rimuovere i filtri dell'aria sollevando leggermente la linguetta centrale finché si sarà staccata dal fermo e togliere il filtro dal basso.
- Pulire il filtro rimuovendo la polvere o le impurità presenti per mezzo di un aspirapolvere o pulire i filtri con acqua fredda.
- Assicurarsi che i filtri siano completamente asciutti (mettendoli ad asciugare all'ombra) prima di ricollocarli nell'unità.

- Fissare il filtro correttamente e assicurarsi che sia ben bloccato dietro il fermo. Se i filtri di destra e di sinistra non sono fissati correttamente, ciò potrebbe causare malfunzionamenti.



AVVERTENZA:

Pericolo di guasti o malfunzionamento.
Non inserire profumi, sistemi antiodore o simili nel filtro o nel ritorno dell'aria interna.
Ciò potrebbe danneggiare e imbrattare la batteria di evaporazione. Se necessario, installare questi sistemi nel punto di uscita dell'unità e assicurarsi che siano in funzione solo quando la ventola è in funzione.

10.4 Pulizia dell'unità esterna



AVVERTENZA:

Utilizzare appositi dispositivi di protezione personale (elmetto, guanti, stivali di sicurezza ed occhiali di protezione).

- Pulire la parte esterna dell'unità con un panno asciutto.
- Rimuovere all'occorrenza la polvere dalla superficie degli sfiati.
- Se l'unità è collocata in un ambiente polveroso, pulire periodicamente la batteria del condensatore con una spazzola morbida.
- Controllare saltuariamente la base dell'unità esterna.



PERICOLO DI LESIONI FISICHE!

Se la base è danneggiata o deteriorata, l'apparecchio potrebbe cadere e causare danni fisici o materiali.



PERICOLO DI LESIONI FISICHE!

Non smontare l'uscita dell'unità esterna. Lasciare esposta la ventola può essere molto pericoloso.



NOTA:

Si consiglia di contattare un tecnico esperto di climatizzatori o l'Assistenza Tecnica Vaillant per richiedere un preventivo per un servizio di manutenzione. Ciò aiuterà a prolungare la durata operativa del climatizzatore e a migliorarne le prestazioni.

11 Stoccaggio per periodi di tempo prolungati

Se non si intende utilizzare l'unità entro breve:

- Azionare la ventola per due o tre ore ad una temperatura di 30°C, in modalità COOL e con la ventola ad alta velocità per evitare sedimenti od odori.
- Arrestare l'unità e scollegare l'interruttore magnetotermico.
- Pulire i filtri dell'aria.
- Pulire l'unità esterna.
- Rimuovere le batterie dal telecomando.

Prima di riaccendere l'unità:

- Inserire le batterie del telecomando.
- Assicurarsi che siano fissati sia il filtro di destra sia quello di sinistra prima di mettere in funzione il climatizzatore.
- Controllare che i filtri dell'aria non siano ostruiti.
- Controllare che l'uscita e l'ingresso dell'aria non siano ostruiti.
- Controllare che l'interruttore magnetotermico sia collegato.



PERICOLO DI LESIONI FISICHE!

In caso che l'apparecchio sia rimosso e rimontato successivamente, assicurarsi che sia installato correttamente da personale qualificato (vedere il manuale di installazione). Altrimenti si può verificare la fuoriuscita di acqua, la fuga di refrigerante, il corto circuito o addirittura un incendio.



Fig. 12.1 Simbolo di riciclaggio.

Il prodotto è contrassegnato da questo simbolo (vedere figura 12.1).

- Ciò significa che al termine della sua vita utile non potrà essere smaltito come rifiuto urbano bensì, in conformità al DLGS 151/2005 sul recupero dei RAEE, nel rispetto dell'ambiente, dovrà essere smaltito come rifiuto elettrico presso la piazzola ecologica comunale e/o secondo le disposizioni del Comune di residenza e del relativo pubblico servizio di igiene urbana, oppure, nel caso in cui il prodotto venisse sostituito da uno nuovo per lo stesso uso, potrà essere consegnato al rivenditore presso il quale si effettua l'acquisto del nuovo dispositivo.
- Nel caso in cui il rifiuto elettrico non venga smaltito in ottemperanza a quanto prescritto dalla Legge Italiana si contravverrà a quanto prescritto nell'articolo 14 del DLGS 22/1997 e si incorrerà quindi nelle sanzioni previste nell'articolo 50 del medesimo Decreto Legge.

12 Smaltimento del prodotto



PERICOLO DI LESIONI FISICHE!

Nell'effettuare lo smaltimento del prodotto, assicurarsi che siano adottate le necessarie precauzioni. A tale scopo, seguire a ritroso i passi descritti nel manuale di installazione e utilizzare gli strumenti e i mezzi di protezione necessari. Assicurarsi che lo smontaggio sia eseguito da tecnici qualificati ed appositamente addestrati.



AVVERTENZA:

Lo smaltimento dell'unità comporta il pericolo di inquinamento ambientale. Per evitare tale pericolo, seguire le istruzioni descritte in questa sezione.



AVVERTENZA:

I sistemi di climatizzazione contengono refrigeranti che richiedono lo smaltimento speciale. I materiali utili contenuti nel climatizzatore possono invece essere riciclati..

Vaillant reserves the right to add modifications without prior notice

Vaillant se reserva el derecho de introducir modificaciones sin previo aviso

Vaillant si riserva il diritto di apportare modifiche senza preavviso

Vaillant Ltd

Nottingham Road ■ Belper ■ Derbyshire ■ DE56 1JT

Telephone 0845 602 2922 ■ www.vaillant.co.uk ■ info@vaillant.co.uk

Vaillant, S.L.

Atención al cliente

Polígono Ugaldeguren III, Parcela 22 ■ 48170 Zamudio (Bizkaia)

Atención al profesional 902 11 63 56 ■ Asistencia Técnica 902 43 42 44

www.vaillant.es ■ info@vaillant.es

Vaillant S.p.A.

20159 Milano ■ Via Benigno Crespi 70 ■ Telefono 02/69 21 71

Telefax 02/69 71 22 00 • www.vaillant.it ■ info.italia@vaillant.de