



ARISTON

Climatizzatore d'aria

Air conditioner

Climatiseur

Klimagerät

Climatizador

Condicionador de ar

Airconditioning

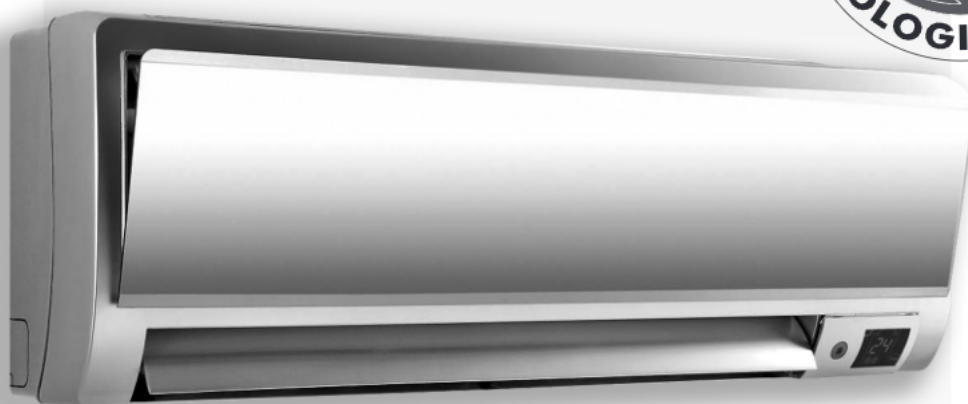

A-MW07-EX A-MW09-EX

A-MW12-EX

Instruction Manual

I Egregio Signore,
desideriamo ringraziarLa per aver preferito nel suo acquisto un nostro condizionatore. Siamo certi di averLe fornito un prodotto tecnicamente valido.
Questo libretto è stato preparato per informarLa, con avvertenze e consigli, sul suo uso corretto e la sua manutenzione per poterne apprezzare tutte le qualità.
Conservi con cura questo libretto per ogni ulteriore consultazione.
Il nostro servizio tecnico di zona rimane a Sua completa disposizione per tutte le occorrenze.
Distinti saluti.

Nonostante l'accurata attenzione avuta nella pubblicazione di questo libretto, qualche errore potrebbe essere sfuggito ai nostri servizi di verifica.
Vi preghiamo pertanto di comunicarci eventuali inesattezze riscontrate al fine di migliorare il nostro servizio.

UK Dear Customer,
We would like to thank you for having chosen one of our air conditioning units. We are confident in having supplied you a technically sound product.
This booklet is designed to provide you with instructions and helpful advice to inform you as to the correct use and maintenance of this high quality appliance.
Keep this booklet in a safe place for further reference.
Should need be, please feel free to contact your nearest technical after-sales service centre for any queries you may have.
Kind Regards.

Despite the painstaking care taken in publishing this booklet, errors may have been overlooked by our proof-reading department. Would you therefore kindly inform us of any mistakes you may have noticed, to help us improve the service we offer.

F Cher Monsieur,
nous tenons à vous remercier de nous avoir accordé la préférence lors de l'achat de votre climatiseur. Nous sommes certains de vous avoir fourni un produit techniquement valable.
Ce mode d'emploi a spécialement été conçu pour vous aider, par des renseignements et des conseils, à l'utiliser correctement et à assurer son entretien afin que vous puissiez apprécier à plein toutes ses qualités.
Conservez-le avec soin pour le consulter en cas de besoin.
Notre service après-vente est à votre entière disposition pour toute éventualité.
Veuillez agréer, Monsieur, nos salutations distinguées.

Malgré le soin apporté à la réalisation de ce livret, quelque erreur pourrait avoir échappé à nos services de contrôle.
Nous vous prions par conséquent de bien vouloir nous signaler les inexactitudes que vous seriez amené à constater pour nous permettre d'améliorer notre service.

D Lieber Kunde,
vielen Dank, dass Sie sich für unser Klimagerät entschieden haben. Ihre Entscheidung fiel auf ein technisch sicherlich sehr wertvolles Produkt.
Das vorliegende Handbuch dient dazu, Ihnen Hinweise und Ratschläge für den richtigen Gebrauch und die richtige Wartung Ihres Gerätes zu liefern, damit Sie lange Freude an einem gut funktionierenden Klimagerät haben können.
Heben Sie dieses Handbuch gut auf. Es kann Ihnen wichtige Hinweise liefern.
Unser technischer Kundendienst in Ihrer Nähe steht Ihnen jederzeit zur Verfügung.
Mit freundlichen Grüßen

Trotz der großen Aufmerksamkeit, mit der wir uns diesem Handbuch gewidmet haben, könnten sich dennoch einige Fehler eingeschlichen haben, die von unserem Überprüfungsdienst übersehen wurden.
Wir bitten Sie daher, uns eventuelle Fehler oder Ungenauigkeiten mitzuteilen, sodass wir unseren Service verbessern können.

E Estimado Señor:
deseamos agradecerle por haber elegido un acondicionador nuestro. Estamos seguros de haberle suministrado un producto técnicamente válido.
Este manual fue preparado para informarlo, con advertencias y consejos, sobre su uso correcto y su mantenimiento y así poder apreciar todas sus cualidades.
Conserve con cuidado este manual para cualquier futura consulta.
Nuestro servicio técnico zonal permanece a su completa disposición para todo lo que sea necesario.
Cordiales saludos.

No obstante la esmerada atención dedicada a la publicación de este manual, algunos errores se podrían haber escapado a nuestros servicios de verificación. Por lo tanto, les rogamos comunicarnos eventuales inexactitudes encontradas con la finalidad de mejorar nuestro servicio.

P

Prezado Cliente,

Ao fazer esta compra, desejamos agradecer-lo por ter dado preferência a um condicionador. Estamos certos de ter-lhe fornecido um produto tecnicamente válido.

Este manual, que contém advertências e sugestões, foi preparado com o objetivo de informá-lo sobre o uso correto e a manutenção do aparelho para que você possa apreciar todas as suas qualidades.

Conserve-o com cuidado para fazer futuras consultas.

O nosso serviço de assistência técnica de zona ficará sempre à sua completa disposição para qualquer eventualidade.

Cordialmente,

Apesar de todo o cuidado que tivemos na publicação deste manual, pode ser que algum erro tenha escapado ao nosso controle, por isso pedimos que nos comunique eventuais inexatidões para que possamos melhorar o nosso trabalho.

BE

Geachte Klant,

Wij danken u voor uw keuze van onze airconditioning. Wij zijn er van overtuigd dat wij u een technisch waardevol product hebben geleverd.

In deze gebruiksaanwijzing vindt u belangrijke aanwijzingen en tips voor het juiste gebruik van het product zodat u al zijn kwaliteiten kunt waarderen.











Bewaar deze gebruiksaanwijzing zorgvuldig voor eventuele verdere raadpleging in de toekomst.

Onze technische dienst staat altijd voor u klaar.

Hoogachtend.

Ondanks alle aandacht die wij besteden aan het publiceren van deze gebruiksaanwijzing is het desalniettemin mogelijk dat een foutje aan onze correctie ontgaat.

Wij verzoeken u daarom vriendelijk eventuele door u ontdekte onjuistheden aan ons te rapporteren zodat wij onze service kunnen verbeteren.

<p>Questo prodotto è conforme alla Direttiva EU 2002/96/EC</p> <p>Il simbolo del cestino barrato riportato sull'apparecchio indica che il prodotto, alla fine della propria vita utile, dovendo essere trattato separatamente dai rifiuti domestici, deve essere conferito in un centro di raccolta differenziata per apparecchiature elettriche ed elettroniche oppure riconsegnato al rivenditore al momento dell'acquisto di una nuova apparecchiatura equivalente.</p> <p>L'utente è responsabile del conferimento dell'apparecchio a fine vita alle appropriate strutture di raccolta.</p> <p>L'adeguata raccolta differenziata per l'avvio successivo dell'apparecchio dismesso al riciclaggio, al trattamento e allo smaltimento ambientalmente compatibile contribuisce ad evitare possibili effetti negativi sull'ambiente e sulla salute e favorisce il riciclo dei materiali di cui è composto il prodotto.</p> <p>Per informazioni più dettagliate inerenti i sistemi di raccolta disponibili, rivolgersi al servizio locale di smaltimento rifiuti, o al negozio in cui è stato effettuato l'acquisto.</p>	<p>I</p>  
<p>This product confirms to EU Directive 2002/96/EC</p> <p>The symbol of the crossed waste paper basket on the appliance indicates that at the end of its working life the product should be disposed of separately from normal domestic household rubbish, it must be disposed of at a waste disposal centre with dedicated facilities for electric and electronic appliances or returned to the retailer when a new replacement product is purchased.</p> <p>The user is responsible for the disposal of the product at the end of its life at an appropriate waste disposal centre. The waste disposal centre (using special treatment and recycling processes effectively dismantles and disposes of the appliance) helps to protect the environment by recycling the material from which the product is made.</p> <p>For further information about waste disposal systems visit your local waste disposal centre or the retailer from which the product was purchased.</p>	<p>UK</p>  
<p>Ce produit est conforme à la directive EU 2002/96/EC</p> <p>Le symbole "poubelle barré" reporté sur l'appareil indique que le produit, en fin de vie, devant être traité séparément des déchets domestiques, doit être rapporté dans un centre de tri des déchets pour les appareils électriques et électroniques ou alors rapporté au revendeur, le jour de l'achat d'un nouvel appareil équivalent.</p> <p>L'utilisateur doit s'assurer que l'appareil en fin de vie soit déposé dans un centre de collecte appropriée.</p> <p>Le tri sélectif, permettant le recyclage de l'appareil en fin de vie, le traitement de celui-ci et l'évacuation respectueux de l'environnement, contribue à éviter les éventuels effets négatifs sur l'environnement, sur la santé e favorise le recyclage des matières qui composent le produit.</p> <p>Pour en savoir plus sur les centre de collectes des déchets existants, adressez vous au service locale de collecte des déchets, ou auprès du magasin dans lequel vous avez effectué l'achat de votre appareil.</p>	<p>F</p>  
<p>Dieses Produkt entspricht der EU Richtlinie 2002/96/EG</p> <p>Das Symbol der durchgestrichenen Mülltonne welches am Produkt angebracht ist, bedeutet, daß das Produkt am Ende seines Lebenszyklus separat behandelt werden muss. Es muss in eigens dafür vorgesehene Sammelstellen, zurückgebracht werden, oder es kann, im Falles des Erwerbs eines entsprechenden neuen Gerätes, beim Händler zurückgegeben werden.</p> <p>Der Endkunde ist dafür verantwortlich dass das Produkt zu einer entsprechenden Sammelstelle zurückgegeben wird.</p> <p>Die gezielte Sammlung der Produkte trägt dazu bei, die nicht mehr benutzten Produkte der Wiederverwertung zu zuführen und eine umweltfreundliche Entsorgung zu gewährleisten. Dies hilft negative Einflüsse auf Ihre Gesundheit und die Umwelt zu verringern und es ermöglicht eine Wiederverwertung der Rohstoffe.</p> <p>Für detaillierte Informationen über das Elektro-Altgeräte Sammlung System, wenden Sie sich bitte an Ihren kommunalen Entsorgungsbetrieb oder an Ihren Händler.</p>	<p>D</p>  
<p>Dit product is conform aan de richtlijn EU 2002/96/EC</p> <p>Het symbool "vuilbak doorstreep" op het toestel, geeft weer dat het toestel op het einde van zijn levensduur afzonderlijk van de huishoudelijke afval verwerkt moet worden. Het dient gebracht te worden naar een centrum van afvalverwerking van elektrische en elektronische apparaten of teruggebracht naar de verdeler indien een nieuw gelijkaardig toestel wordt aangeschaft.</p> <p>De gebruiker dient ervoor te zorgen dat het toestel na de levensduur gedeponeerd wordt in een geschikt verzamelcentrum.</p> <p>Het selectief sorteren, wat toelaat het toestel of delen ervan te recycleren, de verwerking van dit sorteren en het verwijderen van de afval dragen op een positieve manier bij aan de omgeving en de gezondheid. Bovendien laat het toe om onderdelen te hergebruiken in de ontwikkeling van nieuwe producten.</p> <p>Om meer te weten betreffende de bestaande verzamelpunten van afval dient u zich te richten tot de lokale dienst van afvalverzameling of in de winkel waar u uw toestel heeft aangekocht.</p>	<p>BE</p>  
<p>Este producto está conforme a la Directiva EU 2002/96/EC</p> <p>El símbolo de papelera tachada reproducido en el aparato indica que el producto, al final de su vida útil, debiendo ser tratado separadamente de los residuos domésticos, debe ser tirado en un centro de recolección diferenciada para aparatos eléctricos y electrónicos o más bien devuelto al revendedor al momento de la compra de un nuevo aparato equivalente.</p> <p>El usuario es responsable de la entrega del aparato a fin de su vida útil a las estructuras de recolección establecidas.</p> <p>La correcta recogida diferenciada para el posterior envío del aparato en desuso al reciclaje, al tratamiento y a la recolección ambientalmente compatible contribuye a evitar posibles efectos negativos en el ambiente y en la salud y favorece el reciclaje de los materiales de los que está compuesto el producto.</p> <p>Para informaciones más detalladas acerca de sistemas de recogidas disponibles, dirigirse al servicio local de recolección de residuos, o a la tienda en la cual se hizo la compra.</p>	<p>ES</p>  

INDICE:

NORME DI SICUREZZA	pag	7
MODELLO A PARETE	pag	8
TELECOMANDO - TASTI FUNZIONI PRINCIPALI	pag	9
MODALITÀ DI FUNZIONAMENTO	pag	10
REGOLAZIONE DELLA DIREZIONE DEL FLUSSO DELL'ARIA	pag	12
PICCOLA MANUTENZIONE	pag	13
MANUTENZIONE DI FINE STAGIONE	pag	14
DATI TECNICI	pag	15

Ufficio Clienti

Merloni TermoSanitari SpA

Viale Aristide Merloni, 45

60044 Fabriano/Italia

Telefono 0732 6011

Telex 560160 - Fax 0732 602000

www.mtsgroup.com

NORME DI SICUREZZA:

CONSERVARE E CONSULTARE ATTENTAMENTE IL PRESENTE LIBRETTO IN QUANTO TUTTE LE AVVERTENZE FORNISCONO INDICAZIONI IMPORTANTI PER LA SICUREZZA NELLE FASI DI INSTALLAZIONE, USO E MANUTENZIONE.

NORMA

RISCHIO

Non effettuare operazioni che implicino l'apertura dell'apparecchio.	Folgorazione per presenza di componenti sotto tensione Lesioni personali per ustioni per presenza di componenti surriscaldati o per ferite per presenza di bordi e protuberanze taglienti.	
Non effettuare operazioni che implicino la rimozione dell'apparecchio dalla sua installazione.	Folgorazione per presenza di componenti sotto tensione. Lesioni personali per ustioni da raffreddamento per fuoriuscita gas dalle tubazioni scollegate.	
Non avviare o spegnere l'apparecchio inserendo o staccando la spina del cavo di alimentazione elettrica..	Folgorazione per danneggiamento del cavo, o della spina, o della presa.	
Non danneggiare il cavo di alimentazione elettrica.	Folgorazione per presenza di fili scoperti sotto tensione.	
Non lasciare oggetti sull'apparecchio.	Lesioni personali per la caduta dell'oggetto a seguito di vibrazioni.	
Non salire sull'apparecchio.	Lesioni personali per la caduta dall'apparecchio.	
Non salire su sedie, sgabelli, scale o supporti instabili per effettuare la pulizia dell'apparecchio.	Lesioni personali per la caduta dall'alto o per cesoiamento (scale doppie).	
Non effettuare operazioni di pulizia dell'apparecchio senza aver prima spento l'apparecchio, staccato la spina o disinserito l'interruttore dedicato.	Folgorazione per presenza di componenti sotto tensione.	
Non fare utilizzare l'apparecchio da bambini o persone inesperte.	Danneggiamento dell'apparecchio per uso improprio.	
Non dirigere il flusso dell'aria verso piani di cottura o stufe a gas.	Esplosioni, incendi o intossicazioni per efflusso gas dagli ugelli di alimentazione fiamme spente dal flusso d'aria.	
Non inserire le dita nelle bocchette di uscita aria e nelle griglie di aspirazione aria.	Folgorazione per presenza di componenti sotto tensione. Lesioni personali per tagli.	
Non bere l'acqua di condensa.	Lesioni personali per intossicazione.	
Nel caso si avverta odore di bruciato o si veda del fumo fuoriuscire dall'apparecchio, togliere l'alimentazione elettrica, aprire le finestre ed avvisare il tecnico.	Lesioni personali per ustioni o inalazioni fumi.	
Non effettuare operazioni che implicino la rimozione dell'apparecchio dalla sua installazione.	Allagamenti per perdita acqua dalle tubazioni scollegate.	
Non lasciare oggetti sull'apparecchio.	Danneggiamento dell'apparecchio o degli oggetti sottostanti per la caduta dell'apparecchio a seguito del distacco dal fissaggio.	
Non utilizzare insetticidi, solventi o detersivi aggressivi per la pulizia dell'apparecchio.	Danneggiamento delle parti in materiale plastico o verniciate.	
Non utilizzare l'apparecchio per scopi diversi da quello di un normale uso domestico.	Danneggiamento dell'apparecchio per sovraccarico di funzionamento. Danneggiamento degli oggetti indebitamente trattati.	
Non fare utilizzare l'apparecchio da bambini o persone inesperte.	Danneggiamento dell'apparecchio per uso improprio.	
Non dirigere il flusso dell'aria verso oggetti di valore, piante o animali.	Danneggiamento o deperimento per eccessivo freddo/caldo, umidità, ventilazione.	
Non usare il condizionatore per molto tempo in condizioni di umidità superiore all'80%.	Danneggiamento oggetti per gocciolamento eccessiva condensa dall'apparecchio.	

MODELLO A PARETE

Il climatizzatore è costituito da due unità collegate tra loro da tubazioni in rame (opportunamente isolate) e da un cavo elettrico di alimentazione.

L'Unità Interna va installata su una parete dell'ambiente da climatizzare.

L'Unità Esterna può essere installata a pavimento o a parete, su apposite staffe.

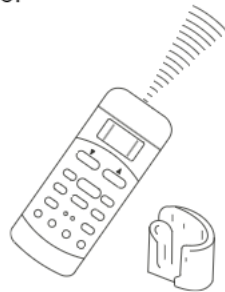

telecomando

NOTE:

- Affinchè il climatizzatore svolga al meglio la sua funzione deve essere stato scelto sulla base di un corretto dimensionamento. (rischio di cattiva resa dell'apparecchio)
- Non coprire le griglie di entrata ed uscita dell'aria con oggetti. (rischio di surriscaldamento dell'apparecchio).
- Nel caso di non utilizzo dell'apparecchio, per un lungo periodo di tempo, scollegare il cavo di alimentazione elettrica, in quanto la macchina è sempre sotto tensione. (rischio di lesioni personali per incendio ed esalazioni da fumo)

FUNZIONAMENTO

Il climatizzatore è un apparecchio progettato per creare le condizioni climatiche ideali per il benessere delle persone nell'ambiente. Esso è in grado di raffreddare, di deumidificare (nelle versioni pompa di calore anche di riscaldare) l'aria in modo totalmente automatico.

L'aria, aspirata dal ventilatore, entra dalla griglia del pannello frontale e poi passa attraverso il filtro, che trattiene la polvere. Quindi viene convogliata tra le alette di uno "scambiatore di calore": si tratta di una serpentina alettata, che raffresca e deumidifica l'aria, oppure la riscalda. Il calore sottratto all'ambiente viene smaltito all'aperto dall'Unità Esterna. Infine il ventilatore invia l'aria nell'ambiente: la direzione di uscita dell'aria viene regolata dalle alette "flap" in senso verticale (e dai deflettori automatici "Louver" in senso orizzontale).

NOTA: Il condizionatore è provvisto della funzione di auto restart, questa permette al condizionatore, in caso di black-out elettrico, di ripartire con l'ultima funzione impostata, dopo il ripristino dell'alimentazione.

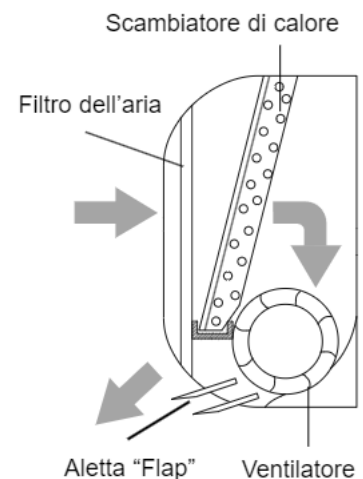
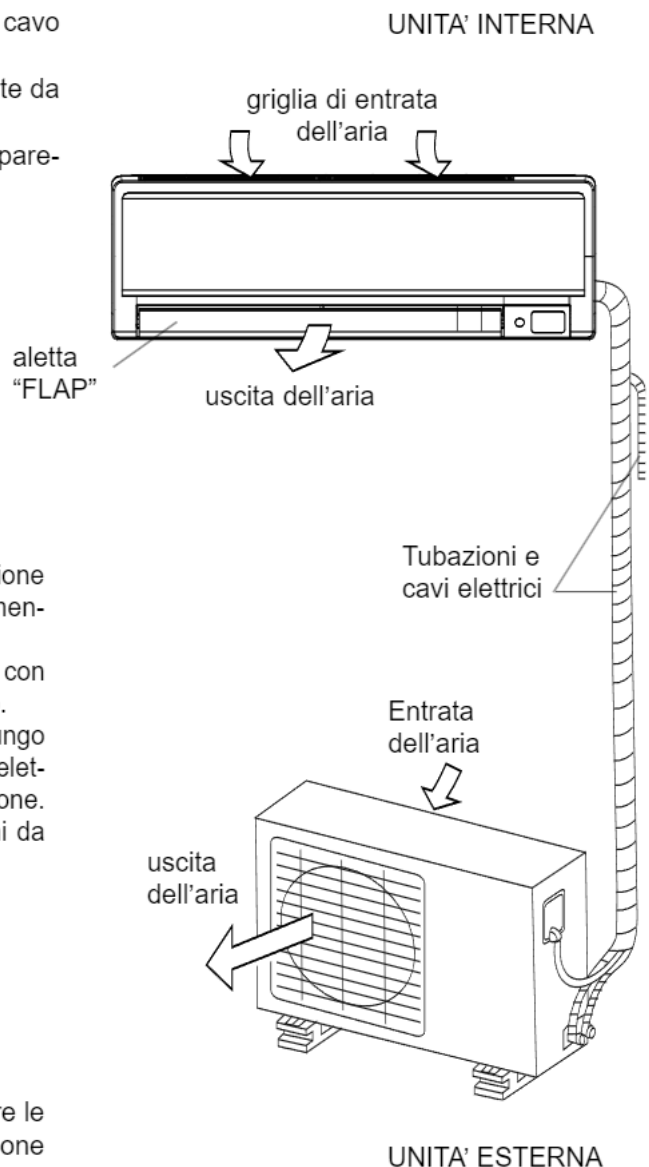

7 DISPLAY

Il climatizzatore è dotato di un display che permette la visualizzazione di alcuni parametri di funzionamento (vedi figura).

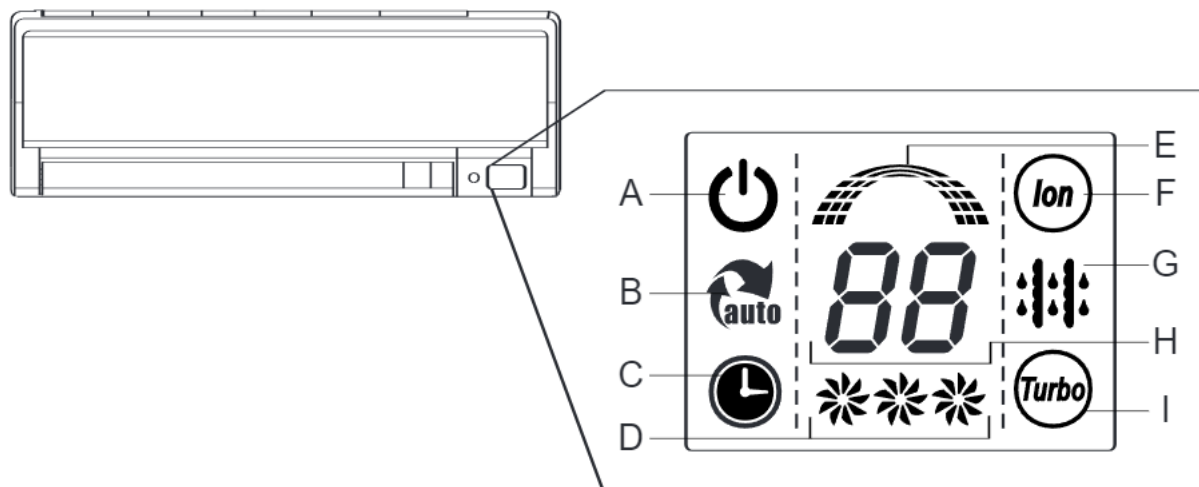

- A. Indica che la macchina è accesa.
- B. Indica il funzionamento in modalità **AUTO**.
- C. Indica che il **TIMER** è attivo
- D. Indica la velocità di funzionamento del ventilatore
LOW *
MED **
HIGH ***
- E. Indica che la macchina è in funzione
- F. indica la funzione **CLEAN AIR**
Il climatizzatore ha un dispositivo di "ionizzatore" il quale genera un'aria più confortevole all'interno dell'ambiente.
- G. Indica il funzionamento in **DEFROST**
- H. Indicano la temperatura impostata quando il climatizzatore è in funzione.
Se si attiva la modalità AUTO CLEAN il display visualizza SC. Questa modalità, realizzata con cicli alternati di raffreddamento, riscaldamento e di ventilazione, è prevista per ottenere la pulizia del climatizzatore. Il funzionamento è totalmente automatico e l'apparecchio lavora alla bassa velocità. Una volta finito il ciclo la macchina si spegne automaticamente.
La funzione può essere attivata solo dopo la modalità COOL o DRY.
- I. Indica il funzionamento **TURBO** attivo sia in modalità riscaldamento che in modalità raffreddamento.

PANNELLO DELL'UNITÀ INTERNA

TASTO "AUTO/COOL"

1) FUNZIONE "AUTO"

In questa posizione la macchina lavora in modalità AUTO.

2) FUNZIONE "COOL"

Questa funzione viene usata esclusivamente dall'installatore in fase di collaudo del climatizzatore.



ATTENZIONE:

non intervenire sul selettore con le mani bagnate.
(Rischio di lesioni personali per folgorazione).

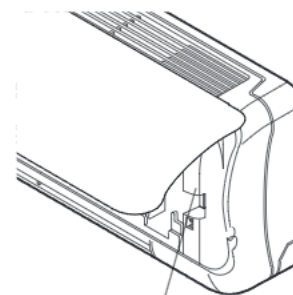

AUTO/COOL

TELECOMANDO - TASTI E FUNZIONI PRINCIPALI

7

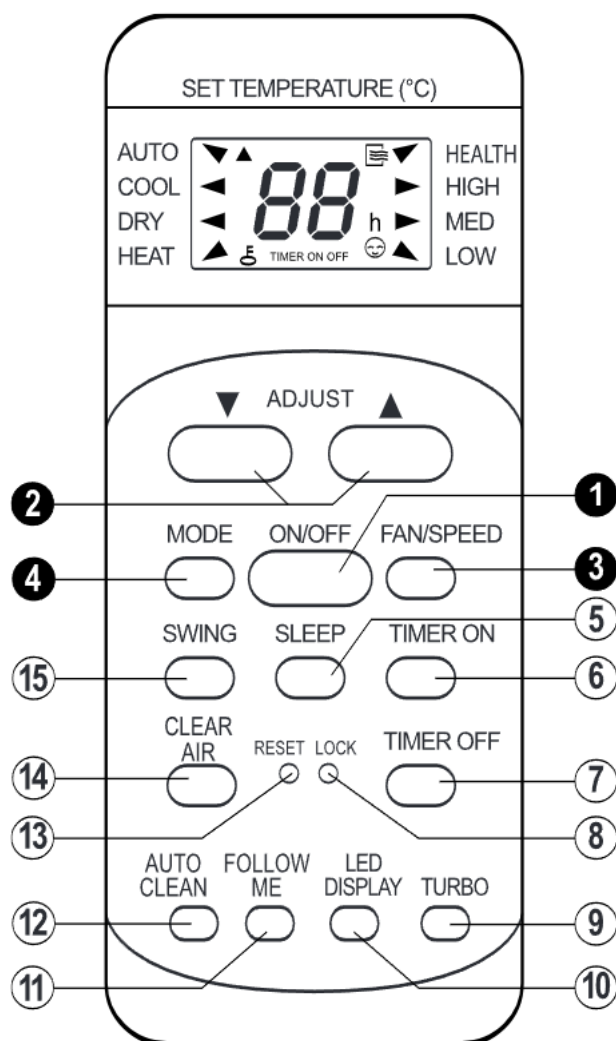

ATTENZIONE:

Non lasciare il telecomando alla portata dei bambini.
(rischio di danneggiamento dell'apparecchio per uso improprio)

N.B. L'unità conferma la corretta ricezione di ogni tasto premuto con un bip.

Per un corretto funzionamento del telecomando:

- essere sicuri che non ci siano ostruzioni
- non far cadere il telecomando
- il segnale del telecomando può essere ricevuto ad una distanza di circa 10 m
- non posizionare il telecomando in un luogo direttamente esposto alla luce solare (rischio danneggiamento componenti).

1. ON/OFF

Si utilizza per accendere e spegnere il climatizzatore.

2. ADJUST

Si utilizza per impostare la temperatura desiderata fra 17°C e 30°C. La temperatura aumenta o diminuisce premendo rispettivamente ▲▼

3. FAN SPEED

Si utilizza per selezionare la velocità del ventilatore, secondo la sequenza:

LOW (bassa)

MED (media)

HIGH (alta)

4. MODE

Seleziona la modalità di funzionamento

AUTO (funzionamento automatico)

COOL (raffreddamento)

DRY (deumidificazione)

HEAT (riscaldamento)

HEALTH (benessere)

5. SLEEP

Seleziona la modalità SLEEP

6. TIMER ON

Programma l'accensione temporizzata

7. TIMER OFF

Programma lo spegnimento temporizzato

8. LOCK

Blocco tasti telecomando

9. TURBO

Seleziona la modalità TURBO

10. LED DISPLAY

Attiva o disattiva il display

11. FOLLOW ME

Seleziona la modalità Follow me

12. AUTO CLEAN

Seleziona la modalità Auto Clean

13. RESET

Ripristina le condizioni iniziali

14. CLEAR AIR

Seleziona la modalità Clear Air

15. SWING

Attiva o disattiva il movimento delle alette "flap".

MODALITÀ DI FUNZIONAMENTO

AUTO *AUTOMATICA*

Premere il tasto ON-OFF sul telecomando. Premere il tasto MODE per selezionare la modalità AUTO.

Nel funzionamento "**AUTO**" il controllo elettronico seleziona automaticamente la modalità di funzionamento a seconda della temperatura ambiente (rilevata dalla sonda incorporata nell'Unità Interna):

- Se la temperatura della stanza è superiore di due gradi alla temperatura impostata tramite telecomando, la macchina funziona in modalità raffreddamento con il ventilatore alla bassa velocità.
- Se la temperatura ambiente è inferiore di 1°C alla temperatura impostata tramite telecomando, la macchina funziona in modalità riscaldamento.

La modalità "**AUTO**" si può attivare anche utilizzando il selettore posto sotto il pannello frontale dell'Unità Interna.

COOL *RAFFREDDAMENTO*

Premere il tasto ON-OFF sul telecomando. Premere il tasto MODE per selezionare la modalità raffreddamento.

In questa modalità il climatizzatore rinfresca l'ambiente e contemporaneamente riduce l'umidità dell'aria. Impostare con i tasti **ADJUST** la temperatura desiderata in ambiente. L'apparecchio modula automaticamente la potenza del compressore per mantenere l'ambiente alla temperatura desiderata.

Esempio: se nel locale c'è una temperatura di 28° C, perché parta il compressore e inizi il rinfrescamento occorre impostare una temperatura minore di 27° C.

DRY *DEUMIDIFICAZIONE*

Premere il tasto ON-OFF sul telecomando. Premere il tasto MODE per selezionare la modalità deumidificazione.

Questa modalità, realizzata con cicli alternati di raffreddamento e di ventilazione, è prevista per ottenere la deumidificazione dell'aria senza variare di molto la temperatura ambiente. Il funzionamento è totalmente automatico: l'apparecchio la bassa velocità del ventilatore.

HEAT *RISCALDAMENTO*

Premere il tasto ON-OFF sul telecomando. Premere il tasto MODE per selezionare la modalità riscaldamento sul display compare HEAT. In questa modalità il climatizzatore riscalda l'ambiente con funzionamento a "pompa di calore". In questa modalità infatti, il riscaldamento dell'ambiente è prodotto utilizzando il calore dell'aria esterna a bassa temperatura. Perché si avvii il ciclo in riscaldamento impostare con i tasti "**TEMP**" una temperatura superiore alla temperatura ambiente. L'apparecchio modula automaticamente la potenza del compressore per mantenere l'ambiente alla temperatura desiderata.

TURBO

Premere il tasto ON/OFF, scegliere una modalità di funzionamento tra COOL, HEAT o AUTO con il tasto MODE, impostare la temperatura. Premere il tasto TURBO. La funzione TURBO permetterà al climatizzatore di raggiungere la temperatura impostata sul telecomando in tempi molto brevi. Al raggiungimento della temperatura impostata, il climatizzatore ripristinerà il modo di funzionamento impostato in precedenza.

NOTE : Nel caso in cui siano impostati i modi DRY, le funzioni SLEEP e TURBO non possono essere attivate.

SEGUIMI

Premere il tasto ON/OFF, scegliere una modalità di funzionamento tra COOL, HEAT o AUTO con il tasto MODE. Premere il tasto FOLLOW ME. La funzione FOLLOW ME rileva la temperatura della stanza in cui è stato posizionato il telecomando, il quale invia ogni 3 minuti tale segnale al climatizzatore. Premendo nuovamente il tasto FOLLOW ME la funzione verrà disattivata. Se il condizionatore non riceve alcun segnale per 7 minuti la funzione si disattiverà automaticamente.

ANTIBATTERI

Dopo il funzionamento del climatizzatore nelle modalità COOL, HEAT, DRY o AUTO, premendo il tasto ON/OFF non si ha l'arresto immediato dell'apparecchio, perchè questo continuerà a funzionare alla bassa velocità per circa 10 minuti. Questo permetterà il dissolversi della condensa formatasi durante il funzionamento e quindi l'abbattimento degli eventuali batteri.

Per annullare questa funzione premere due volte il tasto ON/OFF.

CLEAN AIR

Premere il tasto CLEAN AIR per attivare lo ionizzatore. Questo dispositivo è in grado di generare anioni che migliorano la qualità dell'aria ed il comfort dell'ambiente.

AUTO CLEAN

Premere il tasto AUTO CLEAN durante il funzionamento cool o dry in tal modo si attiva la funzione di pulizia automatica dell'evaporatore. Per disattivare la funzione premere nuovamente il tasto AUTO CLEAN.

REGOLAZIONE DELLA VELOCITÀ DEL VENTILATORE

Premendo il tasto FAN SPEED si può scegliere la velocità del ventilatore fra:

LOW (bassa), **MED** (media) o **HIGH** (alta), quando sono selezionate le modalità raffreddamento e riscaldamento.

Nella funzione AUTO il controllo elettronico sceglie automaticamente la velocità del ventilatore se è necessario un maggior effetto di raffreddamento o di riscaldamento.

SLEEP

Premere il tasto ON/OFF, scegliere una modalità di funzionamento con il tasto MODE, impostare la temperatura, premere il tasto **SLEEP**. La funzione **SLEEP** adegua automaticamente la temperatura in modo da rendere l'ambiente più confortevole durante il periodo notturno. In modalità raffreddamento o deumidificazione la temperatura impostata viene aumentata progressivamente di 2°C durante le prime due ore di funzionamento. In modalità riscaldamento la temperatura impostata viene diminuita progressivamente di 2°C durante le prime 2 ore di funzionamento. Assieme alla funzione **SLEEP**, si può programmare lo spegnimento temporizzato fino ad un massimo di 7 ore premendo il tasto TIMER OFF, (vedi paragrafo spegnimento temporizzato).

N.B.: In funzione "SLEEP" si può solamente programmare lo spegnimento temporizzato "TIMER OFF".

FUNZIONAMENTO TIMER

La funzione permette di accendere (o spegnere) automaticamente il climatizzatore all'orario desiderato.

ACCENSIONE PROGRAMMATA "TIMER ON"

Prima di programmare l'accensione temporizzata verificare che la modalità di funzionamento del condizionatore sia quella desiderata.

Premere il tasto **TIMER ON** per attivare la funzione del timer di accensione. Ad ogni pressione del tasto corrisponderà un incremento del timer di 30 minuti, sino a 10 ore, successivamente l'incremento sarà di 60 minuti. Per cancellare l'impostazione, continuare a premere il tasto sino alla visualizzazione di 0:0.

SPEGNIMENTO PROGRAMMATO "TIMER OFF"

Prima di programmare lo spegnimento temporizzato verificare che la modalità di funzionamento del condizionatore sia quella desiderata.

Premere il tasto **TIMER OFF** per attivare la funzione del timer di spegnimento. Ad ogni pressione del tasto corrisponderà un incremento del timer di 30 minuti, sino a 10 ore, successivamente l'incremento sarà di 60 minuti. Per cancellare l'impostazione, continuare a premere il tasto sino alla visualizzazione di 0:0.

1 REGOLAZIONE DELLA DIREZIONE DEL FLUSSO DELL'ARIA

Tenendo premuto per 2 sec. il tasto **SWING** si attiva il movimento oscillante delle alette "**Flap**", il flusso dell'aria viene diretto alternativamente dall'alto verso il basso (e viceversa) per avere una diffusione uniforme dell'aria nell'ambiente.

Premendo il tasto **SWING** il movimento oscillante delle alette si arresta nella posizione desiderata e il flusso dell'aria viene diretto in un'unica direzione:

- in modalità raffreddamento è consigliabile orientarle verso l'alto (per non avere il flusso diretto di aria fresca).
- in modalità riscaldamento è consigliabile orientarle verso il basso (poiché l'aria calda tende a salire verso l'alto).

Attenzione: non posizionare le alette "Flap" manualmente altrimenti il meccanismo che le aziona può danneggiarsi

I "**deflettori**", posti sotto le alette "flap", vanno posizionati manualmente e consentono di dirigere il flusso dell'aria verso destra o verso sinistra.

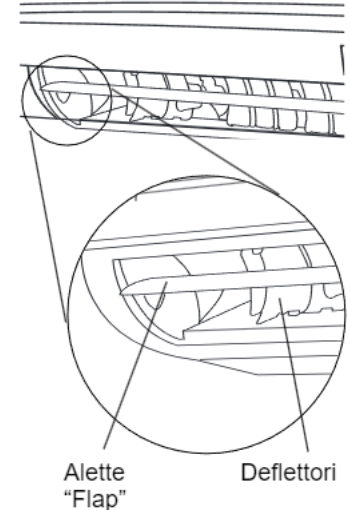

⚠ ATTENZIONE:

- Prima di qualsiasi operazione staccare la spina o l'interruttore dedicato (rischio di lesioni personali per folgorazione)
- Non indirizzare il flusso dell'aria direttamente verso persone, oggetti d'arte o animali (rischio di danneggiamento per cose e lesioni della cute alle persone)
- Non inserire o tentare di inserire le dita ne oggetti vari nell'uscita d'aria dell'unità interna ed esterna e nelle griglie di aspirazione (rischio di lesioni personali per tagli).
- Non toccare il condizionatore con mani bagnate (rischio di folgorazione).

ACCORGIMENTI AI FINI DEL RISPARMIO ENERGETICO

- Non programmare una temperatura troppo elevata (in riscaldamento) o troppo bassa (in raffreddamento).
- Evitare di installare le unità interna/esterna in punti direttamente esposti alla luce del sole (potrebbe non svolgere al meglio la sua funzione).
- Evitare di aprire e chiudere frequentemente porte e finestre; il continuo scambio termico con l'esterno ostacola il lavoro del condizionatore.
- Usare il "Timer" per l'accensione temporizzata dell'apparecchio, per evitare che il climatizzatore lavori inutilmente finché si è fuori casa.
- Usare la funzione "SLEEP" durante il periodo notturno.

⚠ ATTENZIONE:

- Non tentare mai di operare personalmente manutenzioni che implicino l'apertura della macchina: la presenza di elementi sotto tensione e del gas contenuto nel circuito frigorifero, rendono particolarmente pericolose queste operazioni (rischio di lesioni personali da folgorazione e ustioni da freddo).
- In caso di trasloco rivolgersi al personale specializzato autorizzato.

NOTE:

- In raffreddamento può capitare di veder uscire, per qualche secondo, una lieve nebbiolina dall'Unità Interna: è un fenomeno del tutto normale, dovuto alla differenza di temperatura tra l'aria che esce e l'aria della stanza.
- Durante il funzionamento si può udire, a volte, un rumore come di acqua che scorre: è un effetto normale, dovuto al liquido refrigerante che fluisce nelle tubazioni.
- Quando il climatizzatore si avvia o si ferma, specie in riscaldamento, si possono sentire degli scricchiolii: questo fatto è dovuto all'espansione termica delle parti che compongono l'apparecchio.

⚠ ATTENZIONE:

- Prima di qualsiasi operazione staccare la spina o l'interruttore dedicato (rischio di lesioni personali per folgorazione)
- Non toccare il condizionatore con mani bagnate (rischio di lesioni personali per folgorazione).
- Nel caso di pulizia non salire su un tavolo o una sedia instabile (rischio di lesioni personali per caduta dall'alto).
- Nel rimuovere i filtri attenzione a non toccare le parti in metallo in particolare fare attenzione allo scambiatore dell'unità interna (rischio di lesioni personali per tagli).

PULIZIA DEI FILTRI

Per un buon rendimento del climatizzatore, la pulizia dei filtri è essenziale.

Per ambienti domestici è consigliabile una pulizia ogni 15 giorni

FILTRI ANTIPOLVERE

Aprire il pannello frontale, afferrandolo alle due estremità e lasciando che si apra di circa 15° (Fig.1); spingerlo verso l'alto (fig.2) e sollevarlo (fig. 3).

Estrarre i filtri sfilandoli, tirando delicatamente verso il basso.

Pulirli con l'aspirapolvere o lavarli con acqua.

Per pulire la griglia superiore di ingresso aria, premerla alle due estremità e sollevarla.

Estrarre la griglia. Lavare con acqua ed asciugare bene prima di rimetterla in posizione.

FILTRI A CARBONI ATTIVI

I filtri a carboni attivi, posti sotto i filtri dell'aria, (vedi fig. 2) assorbono dall'ambiente odori e fumi; si consiglia di sostituirli ogni 3-6 mesi.

(la durata del filtro è subordinata all'utilizzo dell'apparecchio).

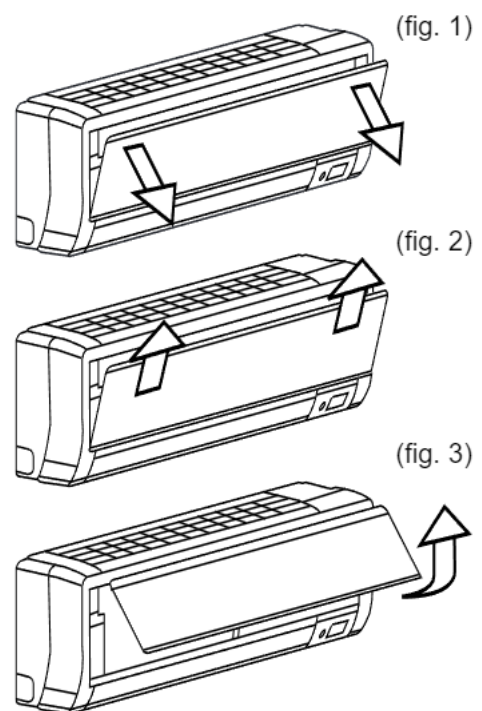

PULIZIA DEL CLIMATIZZATORE

ATTENZIONE:

Prima di qualsiasi operazione di pulizia staccare la spina e disinserire l'interruttore dedicato (rischio di lesioni personali per folgorazioni).

Pulire l'Unità Interna ed eventualmente il telecomando, usando un panno inumidito con acqua tiepida (non più di 40°C) e sapone neutro; non usare solventi o detergenti aggressivi, insetticida e spray. (rischio di danneggiamento e corrosioni parti in plastica dell'apparecchio)

Se la batteria dell'Unità Esterna è intasata: togliere le foglie e i detriti e poi eliminare la polvere con un getto d'aria o un po' d'acqua.



SOSTITUZIONE DELLE BATTERIE

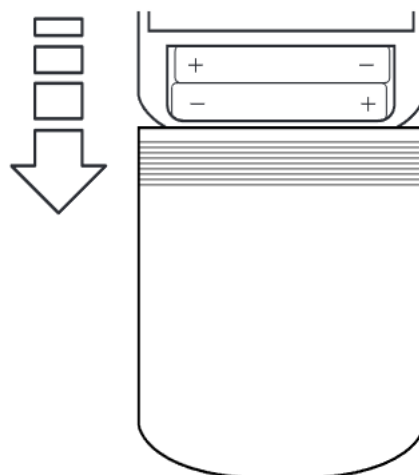

Quando:

- dall'Unità Interna non si riceve alcun Bip di conferma
- il display a cristalli liquidi non si attiva

Come:

- sfilare verso il basso il coperchietto come da disegno
- sistemare le nuove batterie rispettando i simboli + e -

N.B.

- Utilizzare solamente batterie nuove.
- Se non si usa il climatizzatore togliere le batterie dal telecomando.

MANUTENZIONE DI FINE STAGIONE:

⚠ ATTENZIONE:

- Prima di qualsiasi operazione staccare la spina o l'interruttore dedicato. (rischio di lesioni personali per folgorazione)
- Non toccare il condizionatore con mani bagnate. (rischio di lesioni personali per folgorazione)
- Nel caso di pulizia non salire su un tavolo o una sedia instabile. (rischio di lesioni personali per caduta dall'alto)
- Nel rimuovere i filtri attenzione a non toccare le parti in metallo in particolare fare attenzione allo scambiatore dell'unità interna. (rischio di lesioni personali per tagli)

1. Pulire i filtri e rimontarli.
2. In una giornata di sole far funzionare il climatizzatore in ventilazione per alcune ore, in modo che l'interno si possa asciugare completamente.
3. Staccare la spina o disinserire l'interruttore automatico.

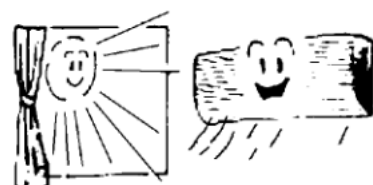
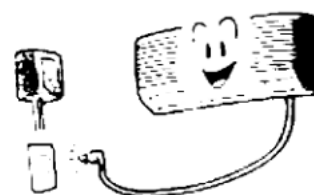

SE IL CLIMATIZZATORE NON FUNZIONA

1. Se l'apparecchio non dà segno di vita, controllare che vi sia la tensione di rete:
 - la spina è ben inserita?
 - è saltato l'interruttore automatico?
 - c'è stata un'interruzione dell'alimentazione?



2. Se l'effetto di raffreddamento (o di riscaldamento) sembra inferiore al normale:
 - la temperatura è stata impostata correttamente sul telecomando?
 - è stata aperta una porta o una finestra?
 - l'Unità Interna è esposta ai raggi diretti del sole?
 - i filtri sono intasati?
 - vi sono ostacoli che impediscono la libera circolazione dell'aria all'Unità Interna o all'Unità Esterna?



DATI TECNICI

E' importante considerare che le caratteristiche e i dati tecnici dichiarati dal costruttore fanno riferimento alla macchina alimentata alla tensione nominale di rete specificata: 230V 50Hz.

Modello		7000	9000	12000
Potenza raffreddamento	frig/h	1797	2287	3104
Potenza raffreddamento	W	2090	2660	3610
Potenza raffreddamento	BTU/h	7126	9070	12310
Potenza riscald. pompa calore	Kcal /h	1874	2322	3182
Potenza riscald. pompa calore	W	2180	2700	3700
Potenza riscald. pompa calore	BTU/h	7433	9207	12617
Umidità asportata	l / h	0,7	1	1,4
Potenza elettrica raffreddamento 1)	W	640	830	1120
Potenza elettrica riscaldamento 1)	W	670	880	1110
EER	W/W	3,26	3,21	3,22
COP	W/W	3,61	3,61	3,41
Classe Energetica Raffrescamento		A	A	A
Classe Energetica Riscaldamento		A	A	B
Tensione - frequenza - Nr. Fasi	V / Hz / Ph	230 / 50 / 1	230 / 50 / 1	230 / 50 / 1
Corrente nominale raffreddamento	A	2,78	3,60	4,86
Corrente nominale riscaldamento	A	2,91	3,82	4,82
Rumorosità massima unità interna	dBA	33	35	39
Rumorosità massima unità esterna	dBA	54	54	55
Portata aria u. interna (max/min)	m ³ / h	450	550	650
Peso unità interna	Kg	10	10	1
Peso unità esterna	Kg	29	31	35

Le prestazioni e le caratteristiche di qualsiasi macchina frigorifera sono notevolmente influenzate dalle condizioni ambientali in cui lavorano l'Unità Interna e l'Unità Esterna. Ciò significa che le grandezze misurate (temperature, pressioni, consumi elettrici, ecc.) variano secondo la situazione climatica.

	Raffreddamento	Riscaldamento
Unità INTERNA	27°C 50% UR	20°C 60% UR
Unità ESTERNA	35°C 40% UR	6°C 80% UR

Legenda: °C = gradi centigradi UR = umidità relativa

N.B.

I dati tecnici riportati nella tabella possono subire variazioni.



















Si consiglia di fare sempre riferimento ai dati riportati nell'etichetta caratteristica posta sul climatizzatore.

SAFETY NORMS:

READ THIS MANUAL THOROUGHLY AND KEEP IT IN A SAFE PLACE, AS IT CONTAINS IMPORTANT INFORMATION FOR THE SAFE INSTALLATION, USE AND MAINTENANCE OF YOUR NEW APPLIANCE.

NORM

RISK

Do not perform operations that involve opening the appliance.	Electrocution from live components. Personal injury from burns due to overheated components or wounds caused by sharp edges or protrusions.	
Do not perform operations that involve removing the appliance from its place of installation.	Electrocution from live components. Personal injury from burns due to cooling gases leaking from disconnected piping.	
Do not start or stop the appliance by simply plugging it into or out of the electricity mains.	Electrocution from a damaged cable or plug, or socket.	
Do not damage the power supply cable.	Electrocution from live unsheathed wires.	
Do not leave anything on top of the appliance.	Personal injury from an object falling off the appliance following vibrations.	
Do not climb onto the appliance.	Personal injury due to the appliance falling.	
Do not climb onto chairs, stools, ladders or unstable supports to clean the appliance.	Personal injury from falling from a height or from cuts (stepladders shutting accidentally).	
Do not attempt to clean the appliance without first turning it off and unplugging it or switching the dedicated switch off.	Electrocution from live components.	
Do not allow children or inexperienced people to use the appliance.	Damage to the appliance due to improper use.	
Do not direct the air flow towards gas hobs or gas stoves.	Explosions, fires or intoxication from the discharge of gas leaking from the burner nozzle once the air flow has put the flame out.	
Do not place your fingers in the air outlets or in the air inlet grilles.	Electrocution from live components. Personal injury from cuts.	
Do not drink the condensation water.	Personal injury from poisoning.	
Should the smell of burning be detected or smoke exit the appliance, disconnect it from the electricity supply, open all windows and call in the technician.	Personal injury from burns or smoke inhalation.	
Do not perform operations that involve removing the appliance from its place of installation.	Flooding due to water leaking from disconnected piping.	
Do not leave anything on top of the appliance.	Damage to the appliance or any objects underneath it due to the appliance falling off from its place of installation.	
Do not use any insecticides, solvents or aggressive detergents to clean the appliance.	Damage to the plastic and painted parts.	
Do not use the appliance for any use other than normal domestic use.	Damage to the appliance due to operation overload. Damage to objects treated inappropriately.	
Do not allow children or inexperienced people to use the appliance.	Damage to the appliance due to improper use.	
Do not direct the air flow towards valuable articles, plants or animals.	Damage or perishing due to excessive cold/heat, humidity, ventilation.	
Do not use the air conditioning unit for extended periods of time in conditions of more than 80% humidity.	Damage to objects due to excessive dripping of condensation from the appliance..	

WALL-HUNG MODEL

The air conditioning unit is made up of two separate units linked up to one another by copper piping (suitably insulated) and a power supply cable. The Internal Unit should be installed on a wall of the room to be air conditioned. The External Unit can be free standing on the floor or installed on a wall, on special supporting brackets.

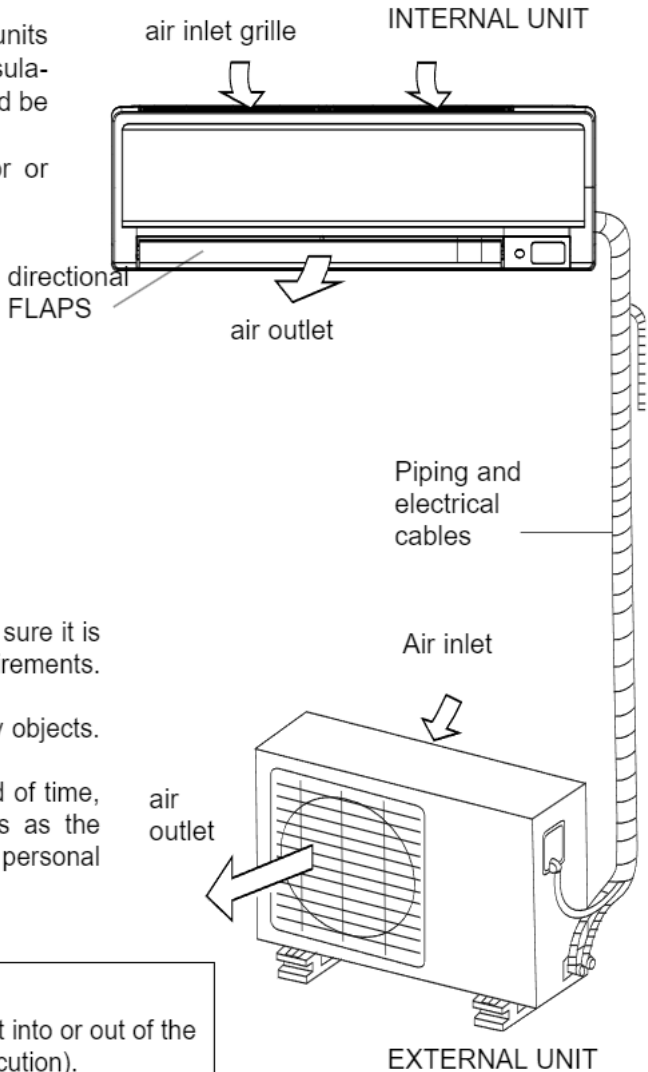
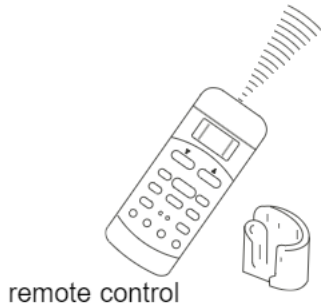

NOTES:

- For the air conditioning unit to work at its best, make sure it is suitably sized for your specific air conditioning requirements. (risk of poor appliance performance)
- Do not obstruct the air inlet and outlet grilles with any objects. (risk of the appliance overheating).
- If the appliance is left unused for an extended period of time, disconnect the power supply cable from the mains as the appliance would otherwise remain powered. (risk of personal injury from fire and fumes).

ATTENTION:

- Do not start or stop the appliance by simply plugging it into or out of the electricity mains (risk of personal injury due to electrocution).
- Do not climb onto the internal or external unit and do not place any objects on them at all (risk of personal injury and damage to any objects that fall from a height).
- Do not expose yourself to the direct air flow for a prolonged period of time (risk of personal injury from skin sensitisation).

OPERATION

The air conditioning unit is an appliance designed to create the ideal climatic conditions for the well-being of people in a room.

It is designed to cool, dehumidify (and also heat in the versions with a heat pump) fully automatically.

The air sucked in by the fan enters via the grille on the front panel and then passes through the filter that traps any dust it may contain. It is then conveyed through the fins of a "heat exchanger": namely a finned coil that cools the air and dehumidifies it, or even heats it.

The heat removed from the room is vented outside via the External Unit. The direction in which the air exits the unit is adjusted vertically by the manual deflectors (and horizontally by the automatic "Louver" flaps).

NOTE: The air conditioning unit is fitted with an auto restart function, which allows it to restart from the last function set as soon as the electricity comes back on following a power failure.

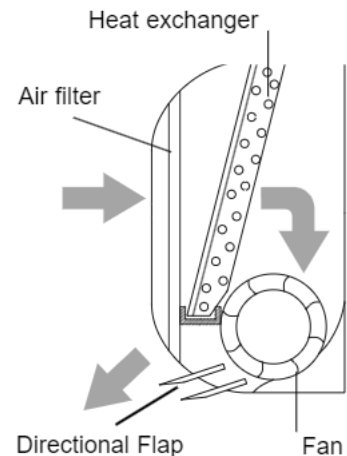

UK DISPLAY

The air conditioning unit is provided with a display which enables several operation parameters to be visualised (see figure).

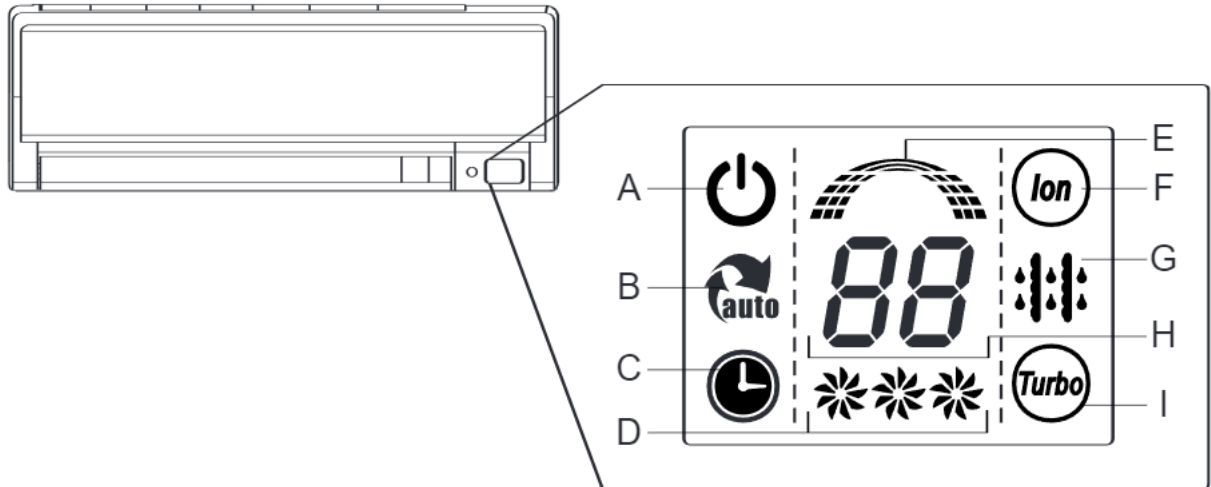

- A. Indicates that the machine is switched on.
- B. Operating in AUTO CLEAN mode.
- C. Indicates that the TIMER is active.
- D. Indicates the fan operating speed in the following sequence:
 - LOW *
MED **
HIGH ***
- E. Indicates that the machine is operating.
- F. Operating in CLEAN AIR mode.
The air conditioning unit has an "ioniser" device which generates a greater level of comfort in terms of the air inside the room.
- G. Operation in DEFROST mode.
- H. Indicate the temperature set when the air conditioning unit is in operation.
If the AUTO CLEAN mode is activated the display shows the text SC.
This mode, which consists of alternate cooling, heating and ventilation cycles, is intended to function as a cleaning mechanism for the air conditioning unit. Operation is completely automatic and the appliance operates at low speed. Once the cycle is complete the machine switches off automatically. The function can only be activated after the COOL or DRY mode is selected.
- I. Indicates that the TURBO function is active, either in heating or cooling mode.

INDOOR UNIT PANEL

"AUTO/COOL" BUTTON

- 1) "AUTO" FUNCTION
In this position, the appliance operates in AUTO mode.
- 2) "COOL" FUNCTION
This function is used exclusively by the installer when testing the air conditioning unit.

ATTENTION:

do not touch the selector with wet hands (risk of personal injury from electrocution).

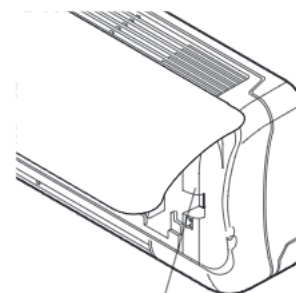

AUTO/COOL

REMOTE CONTROL - BUTTONS AND MAIN FUNCTIONS

UK

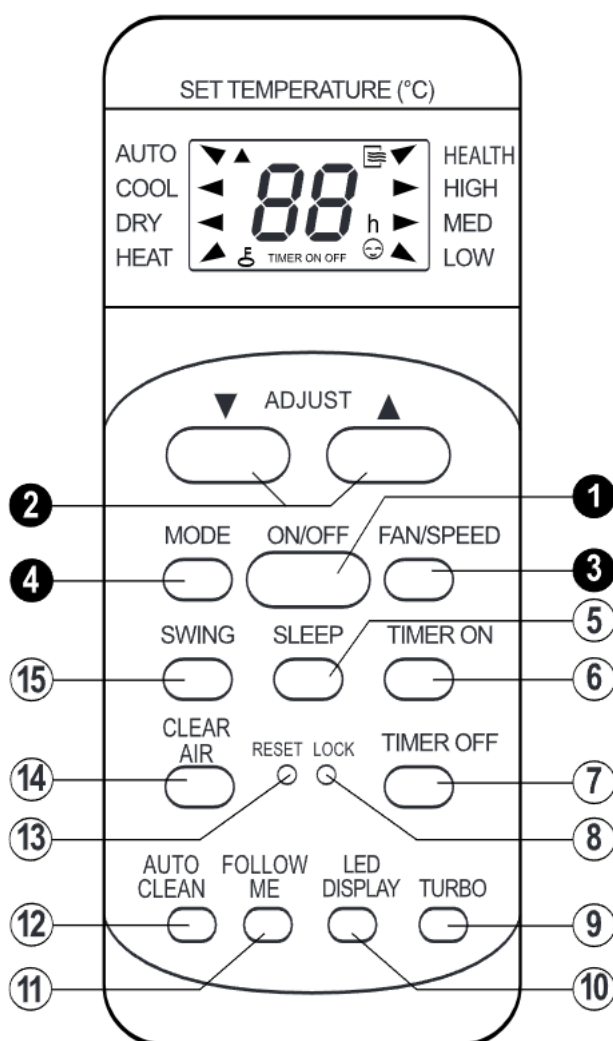

ATTENTION:

Never leave the remote control within children's reach. (Risk of damage to the appliance due to improper use).

N.B. The Unit beeps to confirm receipt of the command signal each time a button is pressed.

For the correct operation of the remote control:

- make sure there are no obstructions
- do not drop the remote control
- the remote control signal can be received at a distance of approximately 10 m
- do not leave the remote control directly exposed to sunlight (risk of damage to the components).

1. ON/OFF

Press it to turn the air conditioning unit on and off.

2. ADJUST

Use these buttons to set the desired temperature to between 17°C and 30°C. The temperature increases or decreases as you press respectively. ▲▼

3. FANS PEED

Use this button to Select the fan speed, according to the following sequence:

- LOW (low)
- MED (medium)
- HIGH (high)

4. MODE

Selects the operating mode, according to the following sequence:

- AUTO (automatic operation)
- COOL (cooling)
- DRY (dehumidification)
- HEAT (heating)
- HEALTH (benessere)

5. SLEEP

Use this button to Select the sleep mode

6. TIMER ON

Programmes the timed starting

7. TIMER OFF

Programmes the timed stopping

8. LOCK

Remote control temporary lock

9. TURBO

Selects the operating mode TURBO

10. LED DISPLAY

Pressing this button for to light up the display

11. FOLLOW ME

Selects the operating mode Follow me

12. AUTO CLEAN

Selects the operating mode Auto Clean

13. RESET

To restore the initial settings

14. CLEAR AIR

Selects the operating mode Clear Air

15. SWING

Pressing this button once enables or disables the movement of the directional flaps.

OPERATING MODES

AUTO *AUTOMATIC*

Press the ON-OFF button on the remote control. Press the MODE button to select the AUTO mode. In "AUTO" mode, the electronic control automatically selects the operating mode according to the room temperature (measured by the sensor incorporated into the Internal Unit):

- If the temperature of the room exceeds the temperature set using the remote control by two degrees, the appliance operates in cooling mode with the fan operating at low speed.
- If the ambient temperature is lower than the temperature set using the remote control by 1°C, then the appliance comes to heating mode.

The "AUTO" mode can also be enabled using the selector situated beneath the front panel on the Internal Unit.

COOL *COOLING*

Press the ON-OFF button on the remote control. Press the MODE button to select the cooling mode, the air conditioning unit cools down the room while at the same time reducing the humidity in the air. Set the desired room temperature using the ADJUST buttons. The appliance regulates the compressor's operation cycles automatically in order to keep the room at the desired temperature.

Example: if the temperature in the room is 28°C, you should set a temperature below 27°C for the compressor to start and the cooling to begin.

DRY *DEHUMIDIFICATION*

Press the ON-OFF button on the remote control. Press the MODE button to select the dehumidification mode, This mode, with its alternating cooling and ventilation cycles, is designed to obtain the dehumidification of the air without the room temperature being altered considerably. Operation is completely automatic: the appliance regulates the fan speed itself. If the temperature of the room exceeds the temperature set using the remote control by two degrees, the appliance operates in cooling mode with the fan operating at low speed.

HEAT *HEATING*

Press the ON-OFF button on the remote control. Press the MODE button to select the heating mode, the word HEAT will come up on the display screen. In this mode, the air conditioning unit heats the room by means of the "heat pump" operation. In fact, in this mode, the room is heated using the heat contained in the outside air at a low temperature. For the heating cycle to start, set a temperature above the room temperature using the "TEMP" buttons. The appliance regulates the compressor's operation cycles automatically in order to keep the room at the desired temperature.

TURBO

Press the ON/OFF button, select an operating mode (COOL, HEAT or AUTO) using the MODE button and set the desired temperature. Press the TURBO button

The TURBO function enables the air conditioning unit to reach the temperature set on the remote control within a very short space of time. When the set temperature has been reached, the air conditioning unit will revert to the operating mode set previously.

NOTES: While the DRY or FAN modes are set, the SLEEP and TURBO functions cannot be enabled.

FOLLOW ME

Press the ON/OFF button and select an operating mode (COOL, HEAT or AUTO) using the MODE button. Press the FOLLOW ME button. The FOLLOW ME function detects the temperature of the room in which the remote control is located (the remote control sends a temperature reading to the air conditioning unit every 3 minutes). The function can be deactivated by pressing the FOLLOW ME button again. If the air conditioning unit does not receive any reading for 7 minutes the function will be deactivated automatically.

ANTI-BACTERIAL

After the air conditioning unit has been operating in the COOL, HEAT, DRY and AUTO modes, the appliance will not stop immediately if the ON/OFF button is pressed; instead it will continue to operate at low speed for approximately 10 minutes. This enables the condensation which has formed during operation to evaporate, thereby preventing the formation of bacteria.

To cancel this function, press the ON/OFF button twice.

CLEAN AIR

Press the CLEAN AIR button to activate the ioniser. This device generates anions which improve the air quality (and consequently the comfort level) inside the room.

AUTO CLEAN

Press the AUTO CLEAN button during cool or dry operation in order to activate the automatic evaporator cleaning function. To deactivate the function press the AUTO CLEAN button again.

FAN SPEED SETTING

Press the FAN SPEED button to choose the fan speed from:

LOW (low), MED (medium), HIGH (high).

In AUTO mode, the electronic control chooses the operating mode (COOL- HIGH) and the fan speed. This function automatically increases the speed of the fan if a greater cooling or heating effect is required.

SLEEP

Press the ON/OFF button, select an operating mode using the MODE button and set the desired temperature.

Press the ECONOMIC RUNNING button and the symbol  will come up on the display screen. The SLEEP function adjusts the temperature automatically in order to make the room more comfortable at night.

In cooling or dehumidification mode, the temperature set is gradually increased by 2°C during the first two hours of operation. In heating mode, the temperature set is gradually decreased by 2°C during the first two hours of operation.

Together with the SLEEP, function, a timed stopping can be programmed up to a maximum of 24 hours by pressing the TIMER OFF button (see timed stopping paragraph).

In the example on the right, the "SLEEP" function has been enabled (in COOLING mode) with timed stopping.

N.B.: IN "SLEEP" function, you can only programme the "TIMER OFF" timed stopping.

TIMER OPERATION

This function allows you to turn the air conditioning unit on (or off) automatically at the desired time.

PROGRAMMED START-UP "TIMER ON"

Before programming the timed start-up, check that the air conditioning unit is set to the desired operating mode.

Press the TIMER ON button to enable the start-up timer function. Every time the button is pressed, the timer figure is increased by 30 minutes, up to a maximum time of 10 hours; after this point the timer figure increases by 60 minutes with each press of the button. To cancel the setting, press the button repeatedly until the display shows the figure 0:00.

PROGRAMMED STOP "TIMER OFF"

Press the TIMER OFF button to enable the stop timer function. Every time the button is pressed, the timer figure is increased by 30 minutes, up to a maximum time of 10 hours; after this point the timer figure increases by 60 minutes with each press of the button. To cancel the setting, press the button repeatedly until the display shows the figure 0:00.

ADJUSTING THE DIRECTION OF THE AIR FLOW

When you press the **SWING** button for 2 sec., the oscillating movement of the directional **flaps** is enabled and the air flow is directed alternately downwards and upwards to ensure the uniform diffusion of air throughout the room.

Press the **SWING** button again and the oscillating movement of the flaps stops in the desired position and the air flow is directed in one direction only:

- we recommend you direct them upwards in cooling mode (to avoid having the direct flow of cool air).
- we recommend you direct them downwards in heating mode (as hot air tends to rise).

Warning: do not position the directional “flaps” manually, as their delicate mechanism could be damaged.

The “**deflectors**”, situated beneath the directional “flaps”, should be positioned manually and allow the air flow to be directed towards the left or right.

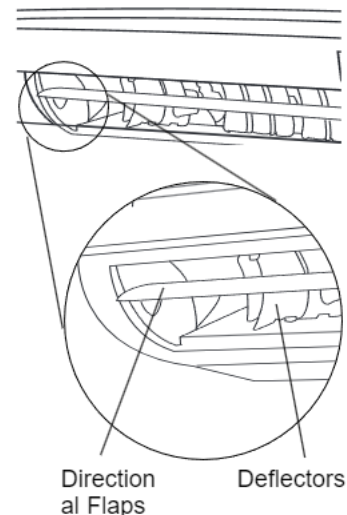

ATTENTION:

- Unplug the appliance or switch off the dedicated switch before performing any operations (risk of personal injury from electrocution).
- Do not direct the air flow directly towards people, artworks or animals (risk of causing damage to things and personal injury to people's skin)
- Do not insert or attempt to insert your fingers or various objects in the internal and external unit air outlets and in the inlet grilles (risk of personal injury from cuts).
- Do not touch the air conditioning unit with wet hands (risk of electrocution).

ADVICE ON ENERGY SAVINGS

- Do not programme too high a temperature (in heating mode) or too low a temperature (in cooling mode).
- Avoid installing the internal/external units in places directly exposed to sunlight (this could prevent the appliance from operating at its best).
- Avoid opening and closing doors and windows too frequently, as the ongoing heat exchange with the outside hinders the operation of the air conditioning unit.
- Use the “Timer” for the timed starting of the appliance to prevent the appliance from operating unnecessarily while you are out.
- Use the “SLEEP” function at night.

ATTENTION:

- Do not attempt to perform maintenance operations requiring the opening of the appliance yourself: the presence of live elements and the gas contained in the cooling circuit make these operations particularly dangerous (risk of personal injury from electrocution and cold burns).
- When moving home, contact an authorised specialist.

NOTES:

- In cooling mode, you may detect a slight mist coming out of the Internal Unit for a few seconds: this is completely normal and due to the difference in temperature between the air exiting the appliance and the air inside the room.
- During operation, you may hear a noise similar to the flowing of water: this is completely normal, owing to the liquid refrigerant flowing through the piping.
- When the air conditioning unit starts or stops, especially in heating mode, you may hear a little creaking: this is due to the thermal expansion of the parts making up the appliance.

ATTENTION:

- Unplug the appliance or switch off the dedicated switch before performing any operations (risk of personal injury from electrocution).
- Do not touch the air conditioning unit with wet hands (risk of personal injury from electrocution).
- When cleaning the appliance, do not climb onto a table or unstable chair (risk of personal injury from falling from a height).
- When removing filters, take care not to touch any metal parts, especially the heat exchanger inside the internal unit (risk of personal injury from cuts).

CLEANING THE FILTERS

Cleaning the filters regularly is essential for the optimal performance of the air conditioning unit. For domestic settings, we recommend that filters be cleaned fortnightly.

ANTI-DUST FILTERS

Open the front panel, holding the two ends and letting it open approximately 15° (Fig. 1);

push it upwards (fig. 2) and lift it (fig. 3).

Clean them using a vacuum cleaner or wash them in lukewarm water and neutral detergent.

Make sure you dry them thoroughly before replacing them.

Do not leave them exposed to sunlight.

Do not operate the air conditioning unit without the air filters.

To clean the upper grille of the air inlet, press it at both ends and lift it out. Remove the grille.

Wash it in water and dry thoroughly before replacing it.

ACTIVATED CARBON FILTERS

The activated carbon filters, situated beneath the air filters, absorb the odours and smoke from the room; we recommend you replace them every 3-6 months.

(the life of the filter depends on how much the appliance is used).

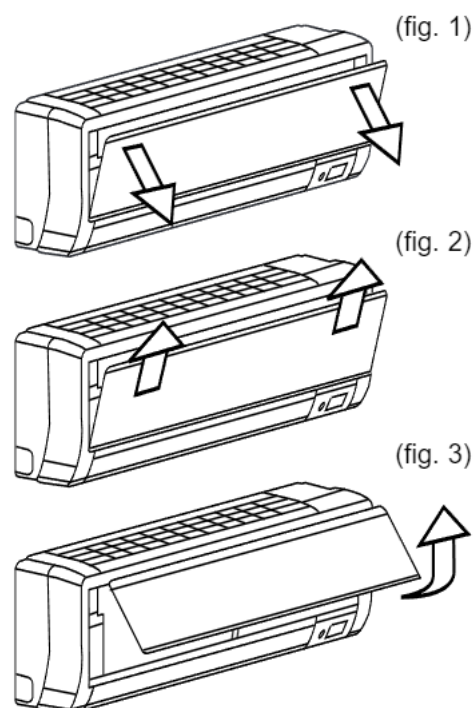

CLEANING THE AIR CONDITIONING UNIT

ATTENTION:

Unplug the appliance or switch off the dedicated switch before performing any cleaning operations (risk of personal injury from electrocution).

Clean the Internal Unit and remote control, if necessary, using a cloth moistened with lukewarm water (no hotter than 40°C) and mild soap; do not use solvents or aggressive detergents, insecticides or spray cleaners (these could damage and corrode the appliance's plastic parts).

If the battery in the External Unit is clogged: remove all leaves and deposits and then wash off all dust with a water jet or some water.



UK REPLACING THE BATTERIES



When:

- the Internal Unit does not emit a confirmation Beep
- the liquid crystal display does not come on

How:

- remove the cover by pulling it gently downwards as illustrated
- replace the batteries, respecting the + and - symbols

N.B.

- Use new batteries only.
- Remove the batteries from the remote control when the air conditioning unit is not in use.

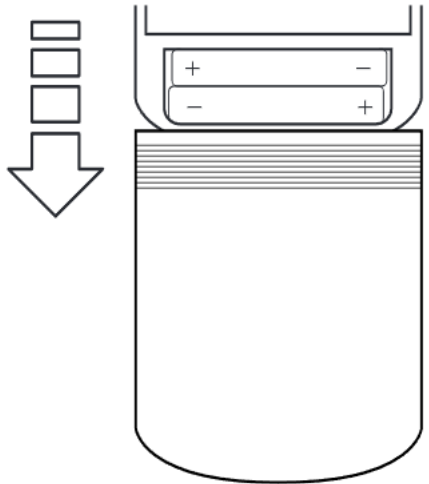

ATTENTION:

If the remote control doesn't work to verify the position of the selector set next to the batteries; the selector will have to be in position "B".

END OF SEASON MAINTENANCE:

ATTENTION:

- Unplug the appliance or switch off the dedicated switch before performing any operations. (risk of personal injury from electrocution).
- Do not touch the air conditioning unit with wet hands (risk of personal injury from electrocution).
- When cleaning the appliance, do not climb onto a table or unstable chair (risk of personal injury from falling from a height).
- When removing filters, take care not to touch any metal parts, especially the heat exchanger inside the internal unit (risk of personal injury from cuts).

1. Clean the filters and secure them back in place.
2. On a sunny day, operate the air conditioning unit in ventilation mode for a few hours, so that the inside is dried completely.
3. Unplug the appliance or disable the automatic switch.

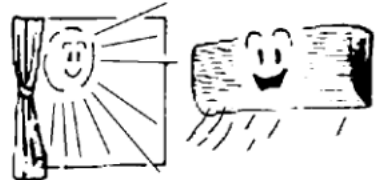
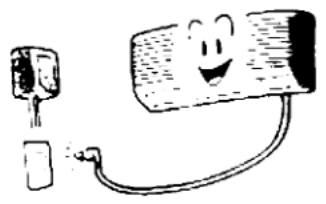

IF THE AIR CONDITIONING UNIT DOES NOT WORK

1. If the air conditioning unit gives no sign of life, check the supply voltage:
 - is the appliance plug fully in the socket?
 - has the automatic switch blown?
 - has there been a power failure?



2. If the cooling (or heating) effect seems to be lower than normal:
 - has the temperature been set correctly on the remote control?
 - has a door or window been opened?
 - is the Internal Unit exposed to direct sunlight?
 - are the filters clogged?
 - are there any obstacles obstructing the free circulation of air to the Internal Unit or External Unit?



TECHNICAL DATA

UK

It is important to consider that the characteristics and technical data stated by the manufacturer refer to the appliance supplied at the specified mains rated power: 230V 50Hz.

Model		7000	9000	12000
Cooling power	frig/h	1797	2287	3104
Cooling power	W	2090	2660	3610
Cooling power	BTU/h	7126	9070	12310
Heat pump heating power	Kcal /h	1874	2322	3182
Heat pump heating power	W	2180	2700	3700
Heat pump heating power	BTU/h	7433	9207	12617
Humidity removed	l / h	0,7	1	1,4
Cooling electric power 1)	W	640	830	1120
Heating electric power 1)	W	670	880	1110
EER	W/W	3,26	3,21	3,22
COP	W/W	3,61	3,61	3,41
Energy class cooling		A	A	A
Energy class heating		A	A	B
Voltage - frequency - No. of phases	V / Hz / Ph	230 / 50 / 1	230 / 50 / 1	230 / 50 / 1
Cooling rated current 1)	A	2,78	3,60	4,86
Heating rated current 1)	A	2,91	3,82	4,82
Max. noisiness internal unit 2)	dBA	33	35	39
Max. noisiness external unit 2)	dBA	54	54	55
Air flow internal unit (max. speed)	m³ / h	450	550	650
Weight of internal unit	Kg	10	10	1
Weight of external unit	Kg	29	31	35

The performance levels and the characteristics of any cooling appliance are noticeably affected by the environmental conditions where the Internal and External Units operate. This means that the values measured (temperature, pressure, electrical consumption, etc.) vary according to the climatic situation.

	Cooling	Heating
INTERNAL Unit	27°C 50% UR	20°C 60% UR
EXTERNAL Unit	35°C 40% UR	6°C 80% UR

Legend: °C = degrees centigrade UR = relative humidity

N.B.















The technical data in the chart can have variations. You advised to always make reference to the characteristic label on the air condition

NORMES DE SECURITE :

CONSULTEZ ATTENTIVEMENT CE MANUEL ET CONSERVEZ-LE CAR IL CONTIENT DES INSTRUCTIONS IMPORTANTES CONCERNANT LA SECURITE D'INSTALLATION, D'EMPLOI ET D'ENTRETIEN DE L'APPAREIL.

REGLEMENTATION

RISQUE

N'effectuez aucune opération exigeant l'ouverture de l'appareil	Electrocution par contact avec des composants sous tension Lésions sous forme de brûlures dues à la présence de composants surchauffés ou de blessures provoquées par des saillies et des bords tranchants.	
N'effectuez aucune opération exigeant la dépose de l'appareil	Electrocution par contact avec des composants sous tension. Lésions sous forme de brûlures dues au froid provoquées par le gaz s'échappant des tuyaux débranchés.	
N'utilisez pas la fiche du câble d'alimentation électrique pour brancher ou arrêter l'appareil	Electrocution provoquée par le mauvais état du câble, de la fiche ou de la prise	
N'abîmez pas le câble d'alimentation électrique	Electrocution provoquée par des fils sous tension dénudés.	
Ne posez jamais d'objets sur l'appareil	Lésions provoquées par la chute de l'objet par suite de vibrations	
Ne montez pas sur l'appareil	Lésions provoquées par la chute de l'appareil	
Ne grimpez pas sur des chaises, des tabourets, des échelles ou des supports instables pour nettoyer l'appareil.	Lésions provoquées par chute d'une hauteur élevée ou par coupure (échelle pliante)	
N'effectuez aucune opération de nettoyage de l'appareil sans avoir auparavant éteint l'appareil, débranché la fiche ou désactivé l'interrupteur dédié	Electrocution par contact avec des composants sous tension	
Ne permettez pas à des enfants ou à des personnes inexpérimentées d'utiliser l'appareil	Endommagement de l'appareil dû à un usage impropre	
Ne dirigez pas le flux de l'air vers des plans de cuisson ou des poêles à gaz	Explosions, incendies ou intoxications dus au gaz s'échappant des injecteurs qui alimentent les flammes éteintes par le flux d'air	
Ne glissez pas les doigts dans les bouches de sortie de l'air et dans les grilles d'aspiration de l'air	Electrocution par contact avec des composants sous tension. Lésions provoquées par des coupures	
Ne buvez pas l'eau condensée	Lésions dues à intoxication	
Si vous sentez une odeur de brûlé ou si vous voyez de la fumée s'échapper par l'appareil, coupez l'alimentation électrique, ouvrez les fenêtres et appelez un technicien	Lésions dues à des brûlures ou à inhalation de fumée	
N'effectuez aucune opération exigeant la dépose de l'appareil	Inondations dues à l'eau s'échappant des tuyaux débranchés	
Ne posez jamais d'objets sur l'appareil	Endommagement de l'appareil ou des objets placés en dessous par la chute de l'appareil détaché de ses supports.	
N'utilisez pas d'insecticides, de solvants ou de produits de nettoyage agressifs pour l'entretien de l'appareil	Endommagement des parties peintes ou en plastique	
N'utilisez pas l'appareil pour des usages autres qu'un usage domestique habituel.	Endommagement de l'appareil du fait d'une surcharge de fonctionnement. Endommagement des objets indûment traités.	
Ne permettez pas à des enfants ou à des personnes inexpérimentées d'utiliser l'appareil	Endommagement de l'appareil dû à un usage impropre	
Ne dirigez pas le flux de l'air vers des objets de valeur, des plantes ou des animaux	Endommagement ou dépérissement à cause de l'excès de froid/chaueur, humidité, ventilation.	
N'utilisez pas le climatiseur trop longtemps dans des conditions d'humidité dépassant 80%.	Endommagement d'objets par suintement excessif de l'appareil.	

MODELE MURAL

F

Le climatiseur se compose de deux unités reliées entre elles par des tuyaux en cuivre (dûment isolés) et par un câble électrique d'alimentation. L'Unité Interne doit être installée sur un mur de la pièce devant être climatisée. L'Unité Externe peut être installée au sol ou au mur, sur des pattes de fixation adéquates.

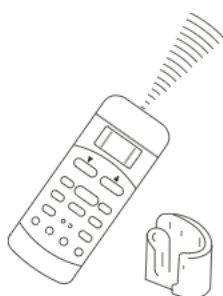

télécommande

REMARQUES :

- Pour que le climatiseur soit performant il faut faire attention à son dimensionnement. (risque de mauvais rendement de l'appareil)
- Ne couvrez jamais avec des objets les grilles d'entrée et de sortie de l'air. (risque de surchauffe de l'appareil).
- En cas d'arrêt prolongé de l'appareil, débranchez le câble d'alimentation électrique car l'appareil est toujours sous tension. (risque de lésions dues à incendie et émanation de fumée)

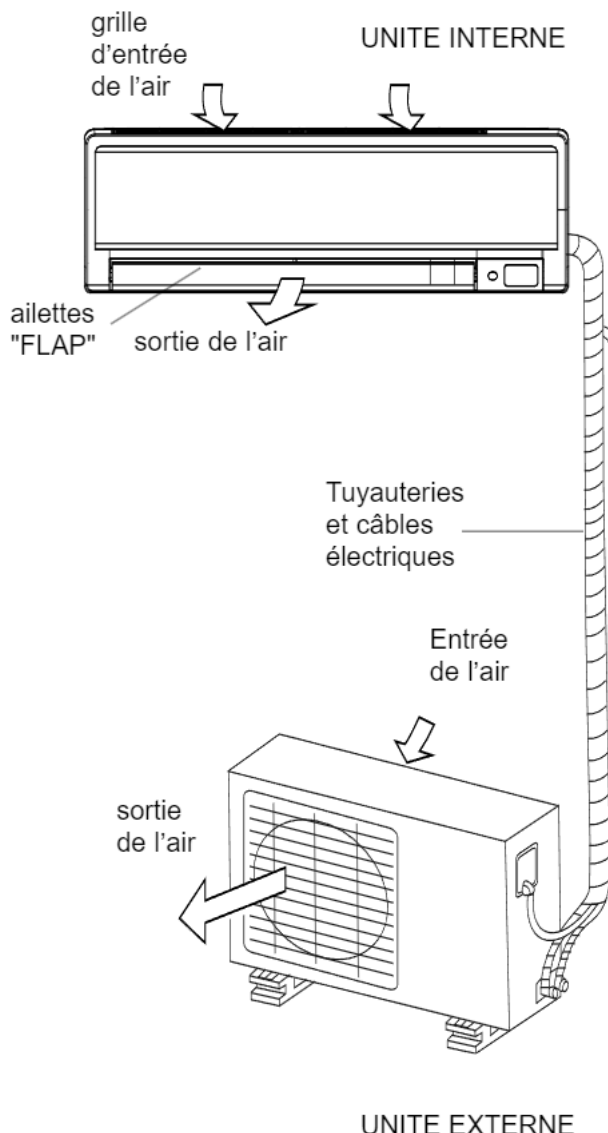

FONCTIONNEMENT

Le climatiseur est un appareil spécialement conçu pour créer dans une pièce des conditions climatiques idéales pour le bien-être des personnes.

Il peut refroidir et déshumidifier (chauffer aussi dans les versions avec pompe à chaleur) l'air de façon tout à fait automatique

L'air, aspiré par le ventilateur, entre par la grille du panneau frontal et passe ensuite à travers le filtre qui stoppe la poussière. Il est ensuite acheminé vers les ailettes d'un "échangeur de chaleur" : il s'agit d'un serpentin à ailettes qui refroidit et déshumidifie l'air ou bien le réchauffe.

La chaleur provenant de la pièce est évacuée à l'extérieur par l'Unité Externe.

La direction de sortie de l'air est réglée verticalement par les déflecteurs manuels (et horizontalement par les flaps automatiques "Louver").

REMARQUE : En cas de panne de courant, le climatiseur est équipé d'une fonction de redémarrage automatique qui lui permet de redémarrer en fonction de la dernière sélection effectuée, dès rétablissement du courant.

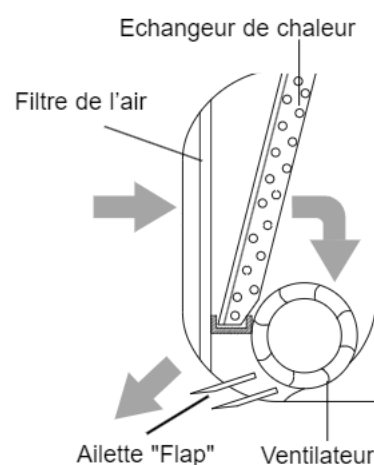

F AFFICHEUR

Le climatiseur est équipé d'un écran pour afficher certains paramètres de fonctionnement (voir figure).

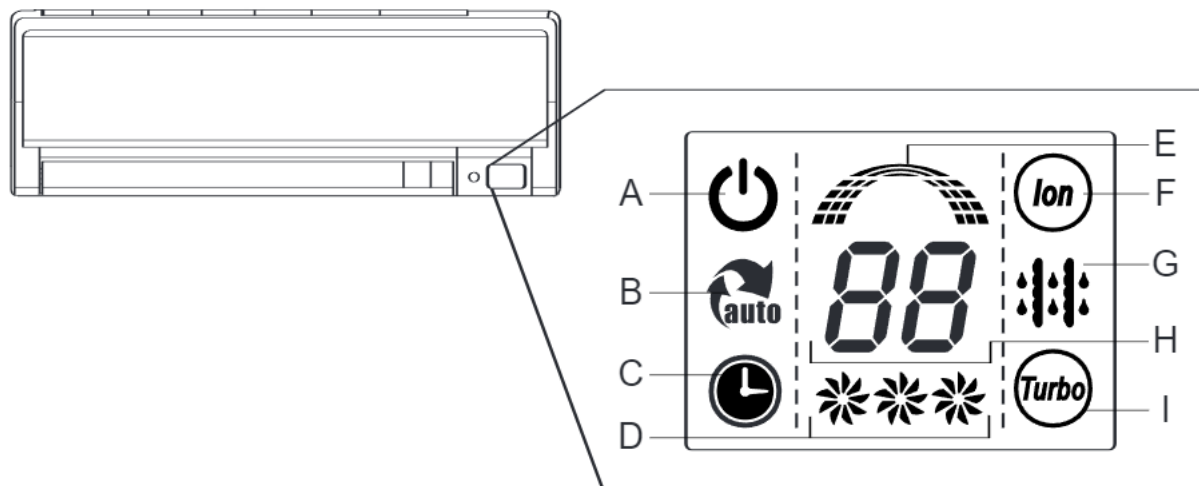

- A. Il indique que l'appareil est allumé.
- B. Fonctionnement en mode AUTO .
- C. Il indique que le TIMER est activé
- D. Il indique la vitesse de fonctionnement du ventilateur dans la séquence :
LOW *
MED **
HIGH ***
- E. Il indique que l'appareil est en marche
- F. Fonctionnement en mode CLEAN AIR
Le climatiseur est équipé d'un dispositif "ionisateur" pour un air ambiant plus pur et plus agréable.
- G. Fonctionnement en mode DEFROST
- H. Ils indiquent la température sélectionnée quand le climatiseur est en marche.
En cas d'activation du mode de fonctionnement AUTO CLEAN, l'afficheur visualise SC.
Ce mode de fonctionnement, qui alterne des cycles de refroidissement, de chauffage et de ventilation, est prévu pour procéder à un nettoyage du climatiseur. Ce fonctionnement est entièrement automatique et l'appareil travaille à basse vitesse. Dès que le cycle s'achève, l'appareil s'éteint automatiquement. Cette fonction ne peut être activée qu'après les modes de fonctionnement COOL ou DRY.
- I. Il indique que le fonctionnement TURBO est activé tant en mode chauffage qu'en mode refroidissement.

PANNEAU UNITE INTERNE

SELECTEUR AUTO/COOL

1) FONCTION "AUTO"

Dans cette position, l'appareil travaille en automatique AUTO.

2) FONCTION "COOL"

Cette fonction est réservée à l'installateur qui procède à la phase d'essai du climatiseur.

ATTENTION :

ne touchez pas au sélecteur les mains mouillées (risque de lésions personnelles par électrocution).

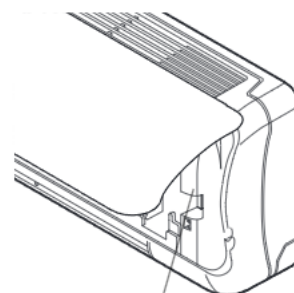

AUTO/COOL

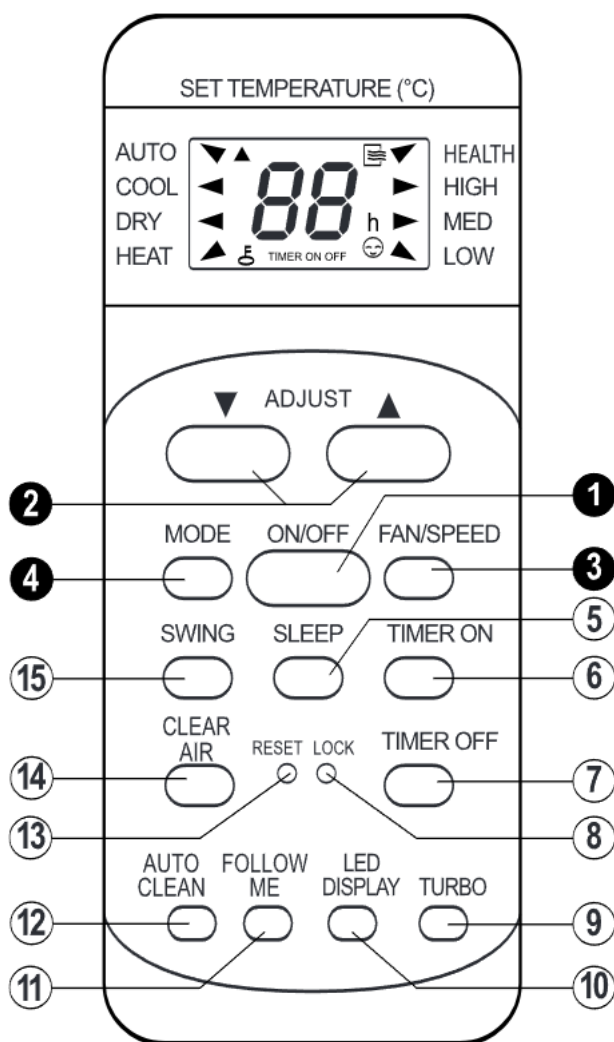

ATTENTION :
Ne laissez pas la télécommande à la portée des enfants (risque d'endommagement de l'appareil suite à un usage impropre).

N.B. L'unité confirme par émission d'un bip sonore la réception de la sélection effectuée en appuyant sur une touche.

Pour que la télécommande fonctionne bien :

- vérifier qu'il n'y ait pas d'obstructions
- ne pas faire tomber la télécommande
- que le signal de la télécommande puisse être reçu à 10 m de distance
- ne pas ranger la télécommande dans un endroit directement exposé à la lumière du soleil (les composants risquent de s'abîmer).

1. ON/OFF

A utiliser pour mettre en marche ou arrêter le climatiseur.

2. ADJUST

Pour sélectionner la température souhaitée entre 17 et 30°C. Pour augmenter ou diminuer la température, appuyez respectivement sur ou Adjust. ▲▼

3. FAN SPEED

Pour sélectionner la vitesse du ventilateur comme suit :

LOW (basse)
MED (moyenne)
HIGH (élevée)

4. MODE

Sert à sélectionner le mode de fonctionnement comme suit :

AUTO (fonctionnement automatique)
COOL (refroidissement)
DRY (déshumidification)
FAN (ventilation)
HEAT (chauffage)
HEALTH (benessere)

5. SLEEP

Pour sélectionner SLEEP

6. TIMER ON

Pour programmer la mise en marche différée

7. TIMER OFF

Pour programmer l'arrêt temporisé

8. LOCK

Blocco tasti telecomando

9. TURBO

Pour sélectionner TURBO

10. LED DISPLAY

Une seule pression sur cette touche permet allumage de display.

11. FOLLOW ME

Pour sélectionner Follow me

12. AUTO CLEAN

Pour sélectionner Auto Clean

13. RESET

Rétablit les conditions de départ

14. CLEAR AIR

Pour sélectionner Clear Air

15. SWING

Une seule pression sur cette touche permet d'activer ou de désactiver le mouvement des ailettes "flap".

MODE DE FONCTIONNEMENT

AUTO *AUTOMATIQUE*

Appuyez sur la touche ON-OFF de la télécommande. Appuyez sur la touche MODE pour choisir le mode de fonctionnement automatique AUTO. En fonctionnement "AUTO" le contrôle électronique sélectionne automatiquement le mode de fonctionnement en fonction de la température ambiante (détectée par la sonde comprise dans l'Unité Interne).

- Si la température de la pièce dépasse de deux degrés la température sélectionnée à l'aide de la télécommande, l'appareil se place en modalité refroidissement avec ventilateur fonctionnant à faible vitesse.

- Si la température ambiante est inférieure de 1°C à la température sélectionnée par télécommande, l'appareil en modalité chauffage.

Pour activer le mode de fonctionnement "AUTO" vous pouvez aussi utiliser le sélecteur placé sous le panneau frontal de l'unité interne.

COOL *REFROIDISSEMENT*

Appuyez sur la touche ON-OFF de la télécommande. Appuyez sur la touche MODE pour choisir le mode refroidissement. Dans ce mode, le climatiseur refroidit la pièce et réduit en même temps l'humidité présente dans l'air. Sélectionnez à l'aide des touches **ADJUST** la température souhaitée dans la pièce. L'appareil règle automatiquement les cycles de fonctionnement du compresseur pour garder la pièce à la température souhaitée.

Exemple : si la température de la pièce est de 28° C, pour que le compresseur démarre et commence à rafraîchir la pièce, sélectionnez une température inférieure à 27° C.

DRY *DESHUMIDIFICATION*

Appuyez sur la touche ON-OFF de la télécommande. Appuyez sur la touche MODE pour sélectionner le mode déshumidification. Ce mode de fonctionnement qui alterne des cycles de refroidissement et de ventilation, est prévu pour obtenir une déshumidification de l'air sans modifier de beaucoup la température ambiante. Le fonctionnement est entièrement automatique : l'appareil règle lui-même la vitesse du ventilateur. Si la température de la pièce dépasse de deux degrés la température sélectionnée à l'aide de la télécommande, l'appareil se place en modalité refroidissement avec ventilateur fonctionnant à faible vitesse.

HEAT *CHAUFFAGE*

Appuyez sur la touche ON-OFF de la télécommande. Appuyez sur la touche MODE pour sélectionner le mode chauffage, l'écran affiche le HEAT. Dans ce mode de fonctionnement, le climatiseur chauffe la pièce en utilisant le fonctionnement par "pompe à chaleur". Dans ce mode de fonctionnement, le chauffage de la pièce est en effet obtenu en utilisant la chaleur présente dans l'air extérieur à basse température. Pour faire démarrer le cycle en mode chauffage sélectionnez à l'aide des touches **TEMP** une température supérieure à la température ambiante. L'appareil règle automatiquement les cycles de fonctionnement du compresseur pour garder la pièce à la température souhaitée. Exemple : si la température de la pièce est de 18° C, pour que le compresseur démarre et commence à chauffer, il faut sélectionner une température supérieure ou égale à 19°C.

TURBO

Appuyez sur la touche ON/OFF, choisissez un mode de fonctionnement parmi COOL, HEAT ou AUTO à l'aide de la touche MODE, sélectionnez la température. Appuyez sur la touche TURBO. La fonction TURBO permet au climatiseur d'atteindre très rapidement la température sélectionnée sur la télécommande. Dès que la température sélectionnée est atteinte, le climatiseur rétablit le mode de fonctionnement sélectionné précédemment.

RAPPELS : Si les modes DRY ou FAN ont été sélectionnés, les fonctions SLEEP et TURBO ne peuvent pas être activées.

FOLLOW ME

Appuyez sur la touche ON/OFF, choisir un mode de fonctionnement parmi COOL, HEAT ou AUTO à l'aide de la touche MODE. Appuyez sur la touche FOLLOW ME. La fonction FOLLOW ME détecte la température de la pièce où est positionné la télécommande qui envoie ce signal au climatiseur toutes les 3 minutes. Appuyez à nouveau sur la touche FOLLOW ME pour désactiver la fonction. Si le climatiseur ne reçoit aucun signal pendant 7 minutes de suite, la fonction se désactive automatiquement.

ANTIBACTERIEN

Lorsque le climatiseur fonctionne en mode COOL, HEAT, DRY ou AUTO, toute pression sur la touche ON/OFF ne stoppe pas immédiatement l'appareil, ce dernier continue à fonctionner à basse vitesse pendant à peu près 10 minutes. Ceci permet d'éliminer la buée qui se forme en cours de fonctionnement et entraîne par conséquent la destruction de toute bactérie. Pour annuler cette fonction, appuyer deux fois de suite sur la touche ON/OFF.

CLEAN AIR

Appuyer sur la touche CLEAN AIR pour activer le ionisateur. Ce dispositif est un générateur d'anions qui améliorent la qualité de l'air et le confort ambiant.

AUTO CLEAN

Appuyer sur la touche AUTO CLEAN en cours de fonctionnement cool ou dry pour activer la fonction de nettoyage automatique de l'évaporateur. Pour désactiver cette fonction, appuyer à nouveau sur la touche AUTO CLEAN.

REGLAGE DE LA VITESSE DU VENTILATEUR

Appuyez sur la touche FAN **SPEED** pour choisir la vitesse du ventilateur:

Appuyez sur la touche FAN **SPEED** pour choisir la vitesse du ventilateur: LOW (basse), MED(intermédiaire), HIGH(élevée) ou **AUTO**. En fonction **AUTO** le contrôle électronique choisit à la fois le mode de fonctionnement (COOL - HEAT) et la vitesse du ventilateur. Cette fonction augmente automatiquement la vitesse du ventilateur si on souhaite davantage d'effet de refroidissement ou de chauffage.

SLEEP

Appuyez sur la touche ON/OFF, choisissez le mode de fonctionnement à l'aide de la touche MODE, sélectionnez la température. Appuyez sur la touche **ECONOMIC RUNNING** l'écran affiche le symbole

La fonction **SLEEP** règle automatiquement la température pour rendre la pièce plus confortable pendant la nuit. En mode de fonctionnement refroidissement ou déshumidification, la température sélectionnée est augmentée progressivement de 2°C pendant les deux premières heures de fonctionnement. En mode de fonctionnement chauffage, la température sélectionnée est diminuée progressivement de 2°C pendant les 2 premières heures de fonctionnement. En même temps que la fonction **SLEEP**, vous pouvez programmer un arrêt temporisé sur 24 h maximum en appuyant sur la touche **TIMER OFF**, (voir paragraphe arrêt temporisé).

Dans l'exemple en marge, la fonction "SLEEP" est activée (en mode REFROIDISSEMENT) avec arrêt temporisé.

N.B. : En fonction "SLEEP", seul l'arrêt temporisé "TIMER OFF" peut être programmé.

FONCTIONNEMENT TIMER (PROGRAMMATEUR)

Cette fonction permet d'allumer (ou d'éteindre) automatiquement le climatiseur à l'heure souhaitée.

ALLUMAGE DIFFERE TIMER ON

Avant de programmer une mise en marche différée, vérifiez si le mode de fonctionnement du climatiseur a bien été programmé comme vous le souhaitez. Appuyez sur la touche **TIMER ON** pour activer la fonction du programmeur de mise en marche. Chaque pression sur la touche fait avancer le minuteur de 30 minutes jusqu'à 10 heures; ensuite l'avancement sera de 60 minutes à chaque pression. Pour annuler la sélection, continuez à appuyer sur la touche jusqu'à affichage de 0:0.

ARRET TEMPORISE "TIMER OFF"

Appuyez sur la touche **TIMER OFF** pour activer la fonction du programmeur d'arrêt. Chaque pression sur la touche fait avancer le minuteur de 30 minutes jusqu'à 10 heures; ensuite l'avancement sera de 60 minutes à chaque pression. Pour annuler la sélection, continuez à appuyer sur la touche jusqu'à affichage de 0:0.

F REGLAGE DIRECTION DU FLUX D'AIR

Appuyez sur la touche **SWING** pour 2 sec. activer le mouvement oscillant des ailettes "**Flap**", le flux d'air est dirigé alternativement de haut en bas (et vice versa) pour obtenir une diffusion uniforme de l'air dans la pièce.

Appuyez à nouveau sur la touche **SWING** le mouvement oscillant des ailettes s'arrête dans la position souhaitée et le flux d'air est orienté dans une seule direction:

- en mode refroidissement, il est conseillé de les orienter vers le haut (pour ne pas avoir un flux direct d'air froid).
- en mode chauffage, il est conseillé de les orienter vers le bas (car l'air chaud a tendance à monter).

Attention : ne déplacez pas les volets "flap" à la main, le mécanisme qui les actionne pourrait s'abîmer.

Les "**défecteurs**", situés sous les ailettes "flap", à orienter à la main, permettent de diriger le flux d'air vers la droite ou vers la gauche.

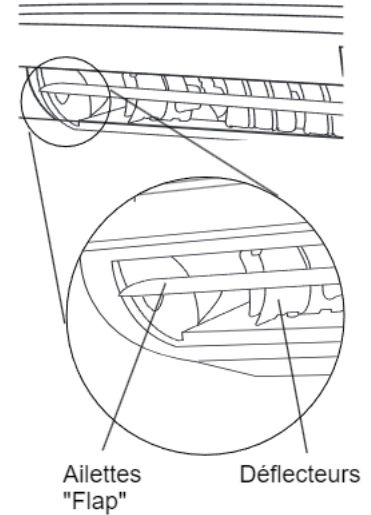

ATTENTION :

- Avant toute opération, débranchez la fiche ou l'interrupteur dédié. (risque de lésion par électrocution).
- N'orientez pas le flux d'air directement sur des personnes, des objets d'art ou des animaux (risque d'endommagement des choses et de lésions cutanées chez les personnes)
- N'essayez pas de glisser les doigts ou des objets divers dans les bouches de sortie de l'air de l'unité interne et dans les grilles d'aspiration (risque de coupures).
- Ne touchez pas au climatiseur les mains mouillées (risque d'électrocution).

QUELQUES CONSEILS POUR FAIRE DES ECONOMIES D'ENERGIE

- Ne programmez pas une température trop élevée (en mode chauffage) ou trop basse (en mode refroidissement).
- Evitez d'installer les unités interne/externe à des endroits exposés à la lumière directe du soleil (leur fonctionnement risquerait de ne pas être optimal)
- Evitez d'ouvrir et de fermer continuellement les portes et les fenêtres; un échange thermique continu avec l'extérieur entrave le travail du climatiseur.
- Utilisez le "Timer" (programmateur) pour la mise en marche temporisée de l'appareil pour éviter que le climatiseur travaille inutilement quand il n'y a personne à la maison.
- Utilisez la fonction "SLEEP" pendant la nuit.

ATTENTION :

- N'essayez jamais d'effectuer vous-même des opérations d'entretien qui exigent l'ouverture de l'appareil : la présence d'éléments sous tension et le gaz contenu dans le circuit réfrigérant rendent ces opérations particulièrement dangereuses (risque d'électrocution et de brûlures dues au froid).
- En cas de déménagement, adressez-vous à un professionnel agréé.

REMARQUES :

- En mode refroidissement, il peut arriver de voir une légère buée s'échapper pendant quelques secondes de l'Unité Interne : il s'agit d'un phénomène tout à fait normal, dû à l'écart de température entre l'air qui sort et l'air ambiant.
- Pendant le fonctionnement, on peut parfois entendre comme un bruit d'eau qui s'écoule : c'est tout à fait normal, c'est le liquide réfrigérant qui coule dans les tuyaux.
- Quand le climatiseur se met en marche ou s'arrête, on peut entendre des craquements : ceci est dû à l'expansion thermique des pièces composant l'appareil.

ATTENTION :

- Avant toute opération, débranchez la fiche ou l'interrupteur dédié. (risque de lésion par électrocution).
- Ne touchez pas au climatiseur les mains mouillées (risque d'électrocution).
- Pour procéder au nettoyage, ne grimpez pas sur une table ou une chaise instable (risque de lésions personnelles par suite de chute d'une hauteur élevée)
- Lorsque vous démontez les filtres, attention à ne pas toucher les parties en métal, faites tout particulièrement attention à l'échangeur de l'unité interne (risque de lésions personnelles par suite de coupures).

NETTOYAGE DES FILTRES

Le rendement du climatiseur dépend surtout d'un bon entretien des filtres. En cas d'utilisation domestique, un nettoyage est conseillé tous les 15 jours.

FILTRES A POUSSIERE

Saisir le panneau de façade à ses deux extrémités et l'ouvrir d'environ 15° (Fig.1); le pousser vers le haut (fig.2) et le soulever (fig. 3). Faire glisser les filtres vers le bas, délicatement, pour les extraire.

Nettoyer les filtres avec un aspirateur, les laver avec de l'eau tiède et du détergent neutre.

Attention à bien les essuyer avant de les remonter.

Ne pas les laisser au soleil.

Ne jamais faire fonctionner le climatiseur sans filtres à air.

Pour nettoyer la grille supérieure d'arrivée de l'air, pousser sur ses deux extrémités pour la soulever. Sortir la grille.

Laver la grille à l'eau et bien l'essuyer avant de la remettre à sa place.

FILTRES AU CHARBON ACTIF

Les filtres au charbon actif, placés sous le filtre à air (voir fig. 2) absorbent les odeurs et la fumée et désodorisent l'air ambiant, ils sont à renouveler tous les 3-6 mois.

(la durée de vie du filtre dépend de la fréquence d'utilisation de l'appareil).

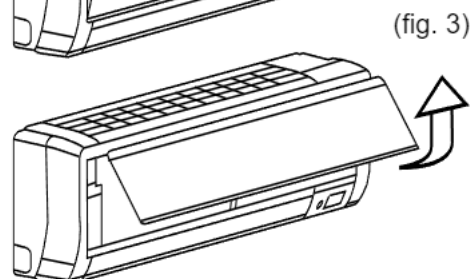
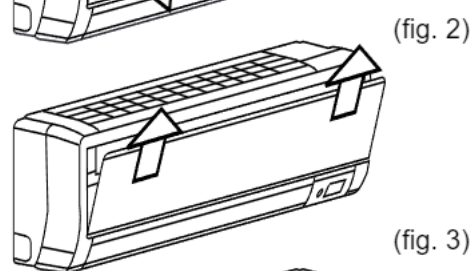
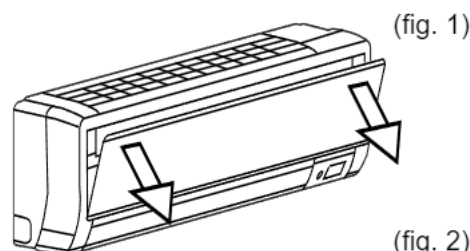

NETTOYAGE DU CLIMATISEUR

ATTENTION :

Avant toute opération de nettoyage, débranchez la fiche et désactivez l'interrupteur dédié (risque d'électrocution).

Nettoyez l'Unité Interne et au besoin, la télécommande, avec un chiffon mouillé d'eau tiède (pas plus de 40°C) et du savon neutre; n'utilisez ni solvants ni détergents agressifs et n'utilisez surtout pas d'insecticide ou de produits spray. (risque d'endommagement et de corrosion des parties en plastique de l'appareil).

Si la batterie de filtres de l'Unité Externe est bouchée : enlevez les feuilles et les débris et éliminez ensuite la poussière à l'aide d'un jet d'air ou avec un peu d'eau.



F REMPLACEMENT DES PILES



Quand :

- aucun bip de confirmation n'arrive de l'Unité Intérieure
- l'écran aux cristaux liquides ne s'allume pas

Comment :

- tirez le couvercle vers le bas comme illustré (voir dessin)
- installez les nouvelles piles en faisant attention aux symboles + et -

N.B.

- Utilisez des piles neuves.
- Si vous n'utilisez pas votre climatiseur, enlevez les piles de la télécommande.

ATTENTION:

Si la télécommande ne fonctionne pas vérifier la position du sélecteur mise près des batteries; le sélecteur devra être en position A

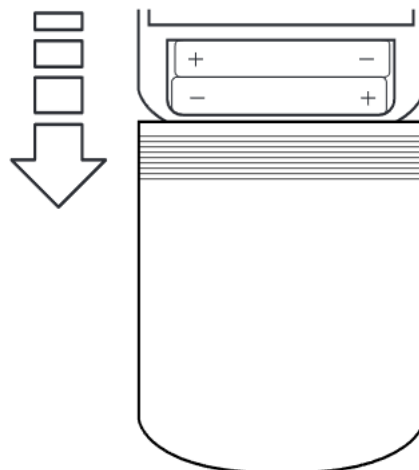

ENTRETIEN EN FIN DE SAISON :

ATTENTION :

- Avant toute opération, débranchez la fiche ou l'interrupteur dédié. (risque de lésion par électrocution).
- Ne touchez pas au climatiseur les mains mouillées (risque d'électrocution)
- Pour procéder au nettoyage, ne grimpez pas sur une table ou une chaise instable (risque de lésions personnelles par suite de chute d'une hauteur élevée)
- Lorsque vous démontez les filtres, attention à ne pas toucher les parties en métal, faites tout particulièrement attention à l'échangeur de l'unité interne (risque de lésions personnelles par suite de coupures).

1. Nettoyez les filtres et remontez-les.
2. Pendant une journée ensoleillée, faites fonctionner le climatiseur en ventilation pendant quelques heures pour que l'intérieur de l'appareil puisse sécher complètement.
3. Débranchez la fiche ou l'interrupteur automatique.

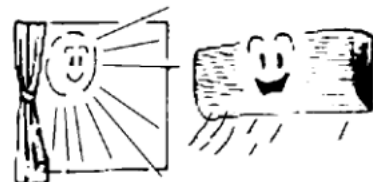
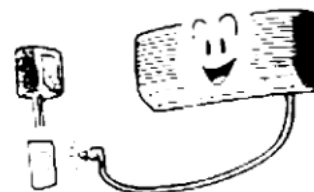

SI LE CLIMATISEUR NE FONCTIONNE PAS

1. Si l'appareil ne donne aucun signe de vie, vérifiez avant tout s'il y a du courant :

- est-ce que la fiche est bien branchée ?
- est-ce que le disjoncteur s'est déclenché ?
- y a-t-il eu une coupure de courant ?



2. Si l'effet de refroidissement (ou de chauffage) semble plus faible que d'habitude :

- la température a-t-elle été réglée correctement sur la télécommande ?
- est-ce qu'il y a une porte ou une fenêtre d'ouverte ?
- l'unité est-elle directement exposée aux rayons du soleil ?
- les filtres sont-ils bouchés ?
- y a-t-il des obstacles qui gênent la libre circulation de l'air vers l'Unité Interne ou l'Unité Externe ?



DONNEES TECHNIQUES

F

Ne pas oublier que les caractéristiques et les données techniques déclarées par le fabricant correspondent à un appareil dûment alimenté à la tension nominale de réseau indiquée. 230V 50Hz.

Model		7000	9000	12000
Puissance refroidissement	frig/h	1797	2287	3104
Puissance refroidissement	W	2090	2660	3610
Puissance refroidissement	BTU/h	7126	9070	12310
Puissance chauff. pompe à chaleur	Kcal /h	1874	2322	3182
Puissance chauff. pompe à chaleur	W	2180	2700	3700
Puissance chauff. pompe à chaleur	BTU/h	7433	9207	12617
Humidité extraite	l / h	0,7	1	1,4
Puissance électrique refroidissement 1)	W	640	830	1120
Puissance électrique chauffage 1)	W	670	880	1110
EER	W/W	3,26	3,21	3,22
COP	W/W	3,61	3,61	3,41
Energy class cooling		A	A	A
Energy class heating		A	A	B
Tension - fréquence - N° Phases	V / Hz / Ph	230 / 50 / 1	230 / 50 / 1	230 / 50 / 1
Courant nominal refroidissement 1)	A	2,78	3,60	4,86
Courant nominal chauffage 1)	A	2,91	3,82	4,82
Niveau sonore maximum unité interne 2)	dBA	33	35	39
Niveau sonore maximum unité externe 2)	dBA	54	54	55
Débit air unité interne (vitesse max.)	m ³ / h	450	550	650
Poids unité interne	Kg	10	10	1
Poids unité externe	Kg	29	31	35

Les performances et les caractéristiques de tout appareil frigorifique sont considérablement influencées par les conditions ambiantes où travaillent l'unité interne et l'unité externe. Ce qui veut dire que les grandeurs mesurées (températures, pressions, consommation d'électricité, etc.) varient en fonction de la situation climatique.

	Refroidissement	Chauffage
Unité INTERNE	27°C 50% UR	20°C 60% UR
Unité EXTERNE	35°C 40% UR	6°C 80% UR

Légende: °C = degrés centigrades UR = humidité relative

N.B.





















Les données techniques reportées dans le tableau peuvent subir variations. Il demande conseil de faire toujours référence à l'étiquette caractéristique sur le climatiseur

SICHERHEITSVORSCHRIFTEN:

LESEN SIE BITTE VORLIEGENDE BETRIEBS- UND WARTUNGSANLEITUNG AUFMERKSAM DURCH UND BEWAHREN SIE DIESE SORGFÄLTIG AUF. SIE ENTHÄLT WICHTIGE ANGABEN HINSICHTLICH DER SICHERHEIT BEI DER INSTALLATION, DEM GEBRAUCH UND DER WARTUNG.

VORSCHRIFT

GEFAHR

Keine Arbeiten ausführen, für die das Gerät geöffnet werden müsste.	Stromschlag aufgrund unter Spannung stehender Teile. Personenschäden durch Verbrennungen aufgrund vorhandener heißer Teile, oder Verletzungen durch scharfe Kanten und spitze Teile.	
Keine Arbeiten ausführen, für die das Gerät aus der installierten Anlage entfernt werden müsste.	Stromschlag aufgrund unter Spannung stehender Teile. Personenschäden, Verbrennungen durch Kälte aufgrund des aus den abgenommenen Rohren austretenden Gases.	
Das Gerät nicht durch Herausziehen bzw. Einstecken des Netzsteckers ein- oder ausschalten.	Stromschlag durch Beschädigung des Kabels, des Steckers oder der Steckdose.	
Das Versorgungskabel darf nicht beschädigt werden.	Stromschlag aufgrund freiliegender, unter Spannung stehender Drähte.	
Keine Gegenstände auf dem Gerät liegen lassen.	Personenschäden durch Herunterfallen des Gegenstandes in Folge von Vibrationen.	
Nicht auf das Gerät steigen.	Personenschäden durch Fallen bzw. Kippen des Gerätes.	
Nicht auf Stühle, Hocker, Leitern oder nicht standfeste Unterlagen steigen, um das Gerät zu reinigen.	Personenschäden durch Herunterfallen oder Schnitt- und Quetschwunden (Leichtmetalleitern)	
Gerät vor der Reinigung stets ausschalten, den Stecker ziehen oder den entsprechenden Schalter ausschalten.	Stromschlag aufgrund unter Spannung stehender Teile.	
Das Gerät darf nicht von Kindern oder unerfahrenen Personen bedient werden.	Beschädigung des Gerätes durch unsachgemäßen Einsatz.	
Den Luftstrom nicht in Richtung von Kochfeldern oder Gasherden leiten.	Explosionen, Brand oder Vergiftungen durch das aus den Zufuhrdüsen der durch den Luftzug gelöschten Flammen austretende Gas.	
Nicht die Finger in die Luftausgangsdüsen oder in die Luftansauggitter stecken.	Stromschlag aufgrund unter Spannung stehender Teile. Personenschäden durch Schnittwunden.	
Nicht das Kondenswasser trinken.	Personenschäden durch Vergiftung.	
Bei Brandgeruch oder Rauchaustritt aus dem Gerät ist umgehend die Stromzufuhr auszuschalten; daraufhin das Fenster öffnen und den Kundendienst anfordern.	Personenschäden durch Verbrennungen oder Rauchvergiftung.	
Keine Arbeiten ausführen, für die das Gerät aus der installierten Anlage entfernt werden müsste.	Überschwemmung durch das aus den abgenommenen Rohren auslaufende Wasser.	
Keine Gegenstände auf dem Gerät liegen lassen.	Beschädigung des Gerätes oder der darunter stehenden Gegenstände durch das aus seiner Befestigung ausgebrochene, herunterfallende Gerät.	
Zur Reinigung des Gerätes keine Insektiziden, Lösungs- oder scharfe Reinigungsmittel verwenden.	Beschädigung der Kunststoff- oder Lackteile.	
Das Gerät nicht für Zwecke verwenden, die von einem normalen, privaten Haushaltsgebrauch abweichen.	Beschädigung des Gerätes durch Betriebsüberbelastung. Beschädigung der unsachgemäß behandelten Teile.	
Das Gerät darf nicht von Kindern oder unerfahrenen Personen bedient werden.	Beschädigung des Gerätes durch unsachgemäßen Einsatz.	
Den Luftstrom nicht in Richtung von wertvollen Gegenständen, Pflanzen oder Tieren leiten.	Beschädigung bzw. Verkümmern durch zu hohe Kälte/Hitze, Feuchtigkeit, Zugluft.	
Das Klimagerät nicht für längere Zeit unter Feuchtigkeitsbedingungen von mehr als 80% einsetzen.	Beschädigung der Gegenstände durch Tropfen erhöhter Kondenswasserbildung.	

MODELL ZUR WANDMONTAGE

D

Das Klimagerät besteht aus 2 Einheiten (dem Außen- und dem Raumgerät), die durch (zweckmäßig isolierte) Kupferrohre untereinander verbunden sind, und einem Versorgungskabel.

Das Raumgerät wird an der Wand des zu klimatisierenden Raumes installiert.

Das Außengerät kann als Stand- oder auf entsprechenden Bügeln als Wandgerät installiert werden.

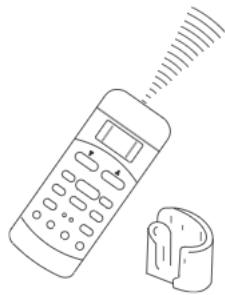

Fernbedienung

ANMERKUNG:

- Zur Gewährleistung der optimalen Leistung eines Klimagerätes muss es auf der Grundlage präziser Berechnungen gewählt werden. (Gefahr: ungenügende Leistung des Gerätes)
- Die Lufteingangs- und Luftausgangsgitter dürfen nicht verstopft werden. (Gefahr: Überhitzung des Gerätes)
- Vor einem längeren Stillstand des Gerätes ist der Stecker des Versorgungskabels herauszuziehen, da das Gerät stets unter Spannung steht. (Gefahr: Personenschaden durch Brand und Rauchbildung)

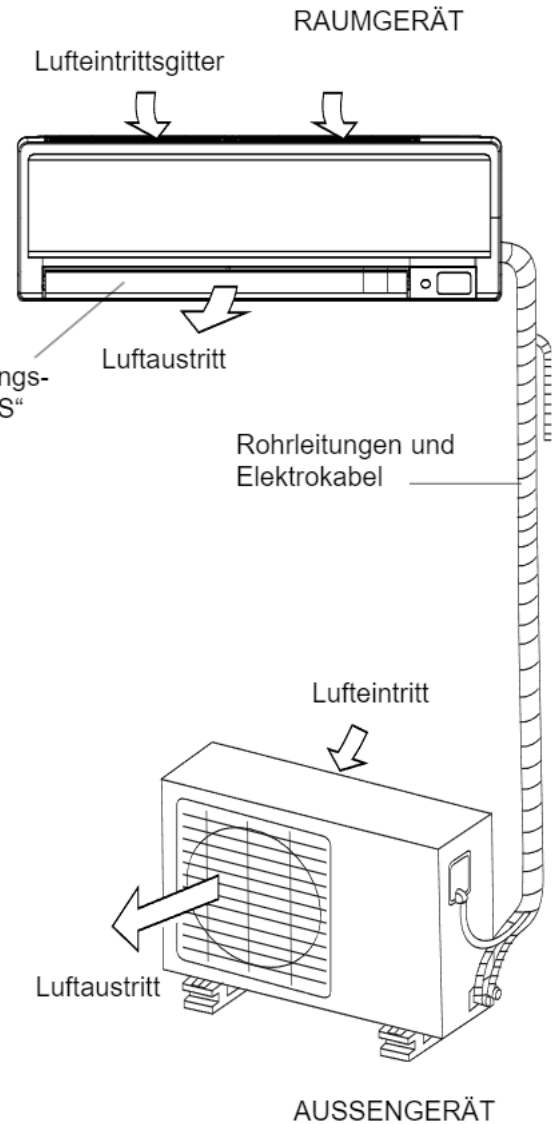

FUNKTIONSWEISE

Das Klimagerät soll die klimatischen Bedingungen schaffen, die für Komfort und Wohlbefinden im eigenen Zuhause sorgen.

Es ist in der Lage, die Luft zu kühlen, diese zu entfeuchten (bei Wärmepumpen-Modellen auch zu heizen), und dies voll automatisch. Die über das Frontpaneel-Gitter vom Gebläse angesaugte Luft durchläuft zunächst den Filter, der die Staubpartikel zurückhält. Danach wird die Luft über das Rippenrohr eines Wärmetauschers geleitet, der die Luft kühlt, entfeuchtet oder diese erwärmt.

Die dem Raum entzogene Wärme wird über das Außengerät ins Freie geleitet.

Die Richtung des austretenden Luftstroms kann mittels der manuellen Luftleiter senkrecht (und mittels der automatischen „Louver“-Flaps horizontal) reguliert werden.

ANMERKUNG: Das Klimagerät verfügt außerdem über die Funktion „AUTO RESTART“, dank derer es sich nach einem Stromausfall automatisch gemäß der letzten Fernbedienungseinstellung wieder in Gang setzt.

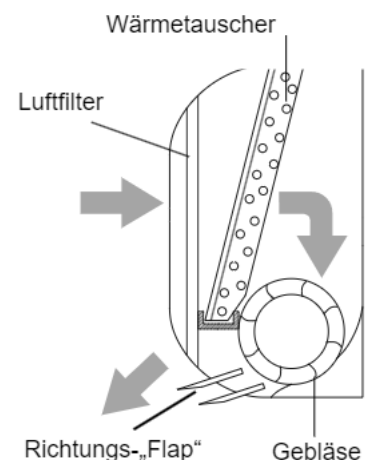

D DISPLAY

Das Klimagerät ist mit einem Display bestückt, das das Einblenden einiger Funktionsparameter ermöglicht (siehe Abbildung).

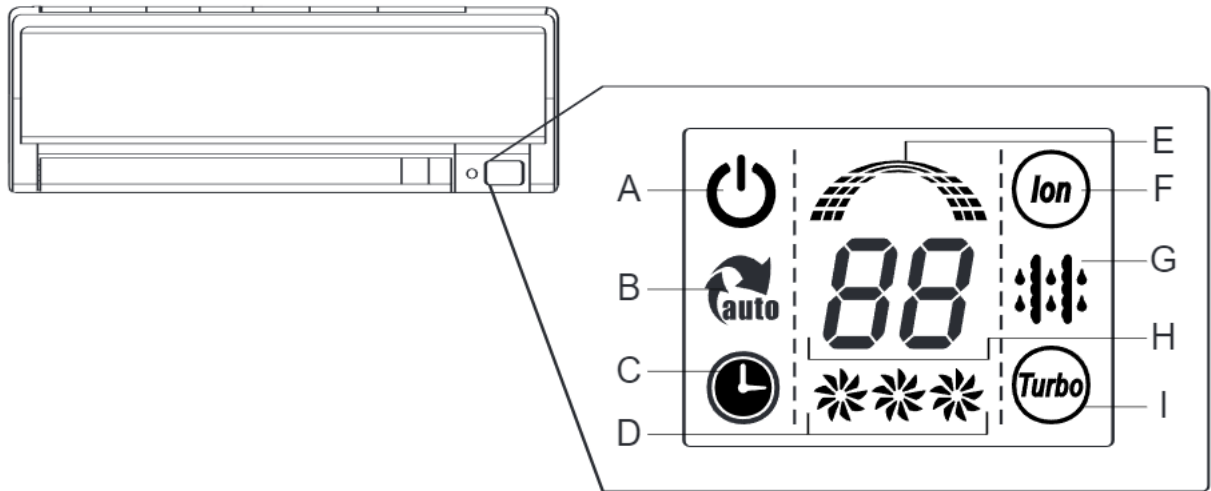

- A. Zeigt an, dass das Gerät in Betrieb ist.
- B. Funktion AUTO CLEAN
- C. Zeigt an, dass der TIMER aktiv ist.
- D. Zeigt die Gebläsestufen des Ventilators an:
LOW *
MED **
HIGH ***

- E. Zeigt an, dass das Gerät in Betrieb is.
- F. Funktion CLEAN AIR

Das Klimagerät verfügt über eine „Ionisator“-Vorrichtung, die die Luft im Rauminneren verbessert.

- G. Funktion DEFROST

- H. Zeigen die eingestellte Temperatur an, wenn das Klimagerät in Betrieb ist.

Wird der Betriebsmodus AUTO CLEAN angewählt, erscheint auf dem Display die Anzeige SC. Dieser Betriebsmodus sorgt durch abwechselndes Kühlen, Heizen und Ventilieren für die Reinhaltung des Klimagerätes. Es handelt sich um eine gänzlich automatische Betriebsweise und das Gerät arbeitet auf einer niedrigen Geschwindigkeitsstufe. Nach Beendigung des Zyklus schaltet sich die Maschine automatisch aus. Die Funktion kann erst im Anschluss an den Betriebsmodus COOL oder DRY aktiviert werden.

- I. Zeigt die Funktionsweise TURBO an, die sowohl im Heiz- als auch im Kühlbetrieb aktiv ist.

BEDIENFELD DES RAUMGERÄTES

FUNKTIONS-WAHLSCHALTER

1) FUNKTION "AUTO"

Auf dieser Einstellung arbeitet das Gerät voll automatisch.

2) FUNKTION "COOL"

Diese Funktion wird ausschließlich bei der Betriebskontrolle des Klimageräts durch den Installateur abgerufen.

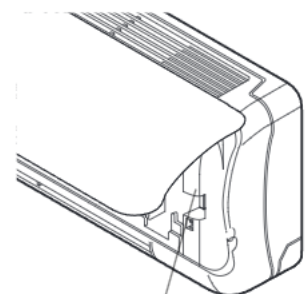

AUTO/COOL

ZUR BEACHTUNG:

Berühren Sie den Funktionswähler nicht mit nassen Händen.
(Gefahr: Personenschaden durch Stromschlag).

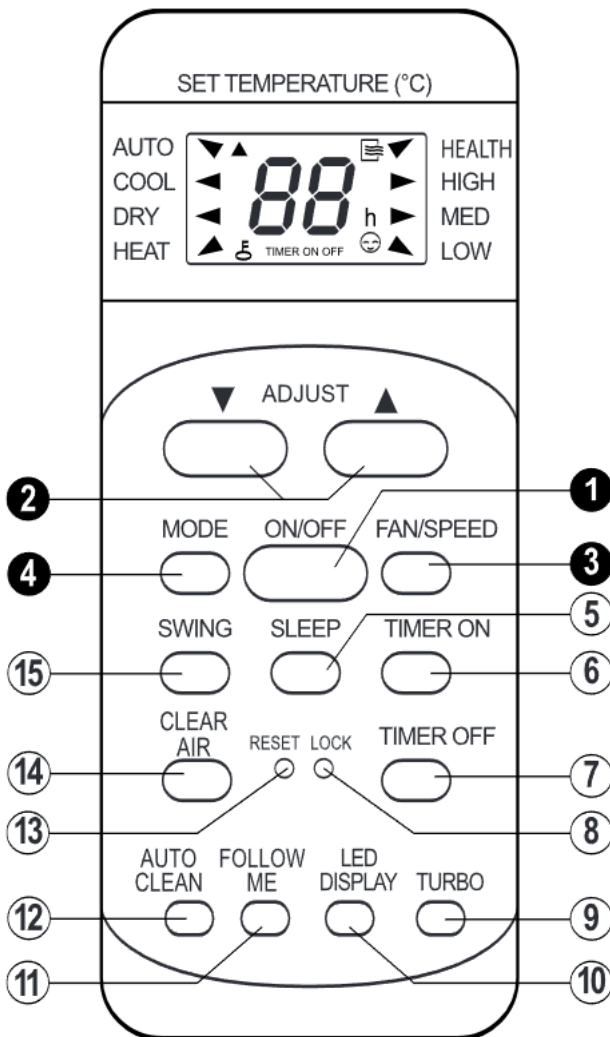

1. ON/OFF

Über diese Taste wird das Klimagerät ein- und ausgeschaltet.

2. ADJUST

Si utilizza per impostare la temperatura desiderata fra 17°C e 30°C. La temperatura aumenta o diminuisce premendo rispettivamente ▲▼

3. FAN SPEED

Einstellung der Gebläsestufen in folgender Reihenfolge:

LOW (niedrig)

MED (mittel)

HIGH (hoch)

4. MODE

Einstellung der Funktionen in folgender Reihenfolge:

AUTO (Automatikbetrieb)

COOL (Kühlen)

DRY (Entfeuchten)

FAN (Ventilation)

HEAT (Heizen)

HEALTH

5. SLEEP

Aktivierung der Funktion "SLEEP"

6. TIMER ON

Vorwahl für zeitgesteuertes Ausschalten

7. TIMER OFF

Vorwahl für zeitgesteuertes Einschalten

8. LOCK

Remote control temporary lock

9. TURBO

Aktivierung der Funktion TURBO

10. LED DISPLAY

Attiva o disattiva il display

11. FOLLOW ME

Aktivierung der Funktion Follow me

12. AUTO CLEAN

Aktivierung der Funktion Auto Clean

13. RESET

Ripristina le condizioni iniziali

14. CLEAR AIR

Aktivierung der Funktion Clear Air

15. SWING

Durch einmaligen Druck auf diese Taste, werden die Richtungs-„Flaps“-Bewegungen aktiviert bzw.

ZUR BEACHTUNG:

Bewahren Sie die Fernbedienung außerhalb der Reichweite von Kindern auf.
(Gefahr: Beschädigung des Gerätes durch unsachgemäße Bedienung.)

NB: Die Raumeinheit bestätigt den korrekten Erhalt eines jeden Tastendrucks durch ein kurzes Tonsignal.

Zur korrekten Betriebsweise der Fernbedienung ist sicherzustellen, dass:

- nichts verstopft ist,
- die Fernbedienung nicht fällt,
- das Fernbedienungs-Signal auf eine Entfernung von ungefähr 10 m empfangen wird,
- die Fernbedienung nicht den direkten Sonnenstrahlen ausgesetzt wird. (Gefahr: Beschädigung seiner Bauteile.)

FUNKTIONSMODALITÄTEN

AUTO *AUTOMATIKBETRIEB*

Drücken Sie die ON-OFF-Taste der Fernbedienung. Drücken Sie die MODE-Taste. Während der Betriebsweise "AUTO" wird über die elektronische Steuerung automatisch die der jeweiligen Raumtemperatur (ermittelt durch den im Raumgerät integrierten Fühler) angepasste Betriebsmodalität gewählt:

- Liegt die Raumtemperatur zwei Grade über der mittels der Fernbedienung eingestellten Temperatur funktioniert das Gerät auf Kühlbetrieb und niedriger Leistung des Ventilators.
- Liegt die Raumtemperatur 1°C unter der mittels Fernbedienung eingestellten Temperatur, schaltet sich das Gerät aus. Die Modalität „AUTO“ kann auch über den unter dem Frontpaneel des Raumgerätes befindlichen Wähler eingestellt werden..

COOL *KÜHLEN*

Drücken Sie die ON-OFF-Taste der Fernbedienung. Drücken Sie die MODE-Taste, und wählen Sie die Modalität Kühle. Die Räumlichkeiten werden gekühlt und die Luft gleichzeitig entfeuchtet. Stellen Sie über die Tasten **ADJUST** die gewünschte Raumtemperatur ein. Das Gerät regelt automatisch die Betriebszyklen des Kompressors, um die gewünschte Raumtemperatur konstant beizubehalten. Beispiel: Bei einer Raumtemperatur von 28°C muss eine Temperatur von weniger als 27°C eingestellt werden, andernfalls würde der Kompressor nicht starten, und der Kühlprozess nicht beginnen.

DRY *ENTFEUCHTEN*

Drücken Sie die ON-OFF-Taste der Fernbedienung. Drücken Sie die MODE-Taste, und wählen Sie die Modalität Entfeuchten. Dieser Betriebsmodus sorgt durch abwechselnde Kühlung und Ventilation für die Entfeuchtung der Luft ohne die Raumtemperatur wesentlich zu beeinflussen. Es handelt sich hier um eine gänzlich automatische Betriebsweise: Das Gerät selbst regelt die Geschwindigkeit des Ventilators. Liegt die Raumtemperatur zwei Grade über der mittels der Fernbedienung eingestellten Temperatur funktioniert das Gerät auf Kühlbetrieb und niedriger Leistung des Ventilators. Liegt die Raumtemperatur 2°C unter der mittels Fernbedienung eingestellten Temperatur, schaltet sich das Gerät aus.

HEAT *HEIZEN*

Drücken Sie die ON-OFF-Taste der Fernbedienung. Drücken Sie die MODE-Taste, und wählen Sie die Modalität Heizen. Auf dem Display erscheint das HEAT. Dieser Betriebsmodus sorgt für die Erwärmung des Raumes mittels des Betriebs der „Wärmepumpe“. Während dieser Betriebsmodalität erfolgt das Beheizen des Raumes durch Einsatz des in der Außenluft niedriger Temperatur enthaltenen Wärmeanteils. Stellen Sie mittels der Taste "ADJUST" eine Temperatur ein, die über der Raumtemperatur liegt, damit der Heizzyklus startet. Das Gerät regelt automatisch die Betriebszyklen des Kompressors, um die gewünschte Raumtemperatur konstant beizubehalten.

TURBO

Drücken Sie die Taste ON/OFF, wählen Sie über die Taste MODE zwischen den Betriebsweisen COOL, HEAT oder AUTO aus, stellen Sie die Temperatur ein. Drücken Sie die Taste TURBO. Dank der Funktion TURBO erreicht das Klimagerät in äußerst kurzer Zeit die über die Fernbedienung eingestellte Temperatur. Sobald die angewählte Temperatur erreicht wurde, schaltet das Klimagerät wieder auf die zuvor eingestellte Betriebsweise um.

ANMERKUNG: Sollten die Funktionen DRY oder FAN angewählt worden sein, können die Betriebsweisen SLEEP und TURBO nicht aktiviert werden.

FOLLOW ME

Drücken Sie die Taste ON/OFF, wählen Sie mittels der Taste MODE zwischen den Funktionen COOL, HEAT oder AUTO. Betätigen Sie die Taste FOLLOW ME. Die Funktion FOLLOW ME ermittelt die Raumtemperatur, in der sich die Fernbedienung befindet, welche alle 3 Minuten ein Signal an das Klimagerät sendet. Durch erneutes Drücken der Taste FOLLOW ME wird die Funktion deaktiviert. Erhält das Gerät für 7 Minuten kein Signal, schaltet sich die Funktion automatisch aus.

ANTI-BAKTERIEN

Nachdem das Klimagerät in den Funktionen COOL, HEAT, DRY oder AUTO gearbeitet hat, schaltet sich das Gerät bei Betätigung der Taste ON/OFF nicht sofort aus, sondern funktioniert für etwa 10 Minuten auf niedriger Geschwindigkeit weiter. Dies erlaubt das Verdunsten des Kondenswassers, welches sich während des Betriebs gebildet hat, und so den Abbau von etwaigen Bakterien. Zum Ausschalten dieser Funktion drücken Sie zweimal die Taste ON/OFF.

CLEAN AIR

Zum Aktivieren des Ionisators drücken Sie die Taste CLEAN AIR. Diese Vorrichtung ist in der Lage, Anionen zu bilden, die die Luftqualität und den Raumkomfort verbessern.

AUTO CLEAN

Drücken Sie die Taste AUTO CLEAN während die Funktion COOL oder DRY in Betrieb ist, wird die automatische Reinigung des Verdampfers in Gang gesetzt. Zum Deaktivieren der Funktion drücken Sie erneut die Taste AUTO CLEAN.

FAN EINSTELLUNG DER GEBLÄSESTUFE

Über die Taste FAN SPEED können bei Einstellung der Betriebsmodalitäten Drücken Sie die Taste FAN SPEED um nachstehende Gebläsestufen einzustellen: LOW (niedrig), MED (mittel), HIGH (hoch). Während der Betriebsweise AUTO wird die Einstellung der Betriebsweise (COOL -HEAT) und der Gebläsestufe elektronisch gesteuert. Die Geschwindigkeit wird automatisch erhöht, sobald sich eine stärkere Kühl- bzw. Heizleistung als erforderlich erweist.

SLEEP

Drücken Sie die Taste ON/OFF, wählen Sie mittels der Taste SLEEP eine Betriebsweise, stellen Sie die Temperatur ein. Drücken Sie die Taste **SLEEP**. Wird die Funktion **SLEEP** eingestellt, passt das Klimagerät die Temperatur automatisch an, und schafft so ein angenehmes Ambiente für die Nacht. Im Kühl- oder Entfeuchtungsmodus wird die eingestellte Temperatur während der ersten zwei Betriebsstunden nach und nach um jeweils 2°C erhöht. Im Heizmodus wird die eingestellte Temperatur während der ersten zwei Betriebsstunden nach und nach um jeweils 2°C gesenkt. Zu der Funktionseinstellung **SLEEP** kann auch das Ausschalten des Gerätes programmiert werden (maximal 24 Stunden). Drücken Sie hierzu die Taste TIMER OFF (siehe Abschnitt „Vorwahl für zeitgesteuertes Ausschalten“ Nebenstehendes Beispiel veranschaulicht die Einstellung der Funktion „SLEEP“ (im Betriebsmodus KÜHLEN), mit zeitgesteuerter Ausschaltung.

NB: Die Funktion „SLEEP“ ermöglicht nur die Vorwahl des zeitgesteuerten Ausschaltens „TIMER OFF“.

TIMER

Dank dieser Funktion kann das Klimagerät zu einer gewünschten Uhrzeit automatisch ein- bzw. ausgeschaltet werden.

PROGRAMMIERTES EINSCHALTEN „TIMER ON“

Stellen Sie vor der Programmierung des zeitgesteuerten Starts sicher, dass das Klimagerät auf die gewünschte Funktion eingestellt wurde. Zur Aktivierung der Funktion des zeitgesteuerten Starts drücken Sie die Taste TIMER ON. Mit jedem Tastendruck verzögert sich der Start um 30 Minuten (bis zu zehn Stunden); daraufhin wird mit jedem Tastendruck eine Verzögerung von 60 Minuten erreicht. Um die Einstellung zu löschen, drücken Sie die Taste so lange bis die Anzeige 0:0 erscheint.

PROGRAMMIERTES AUSSCHALTEN „TIMER OFF“

Zur Aktivierung der Funktion des zeitgesteuerten Ausschaltens drücken Sie die Taste TIMER OFF. Mit jedem Tastendruck verzögert sich das Ausschalten des Gerätes um 30 Minuten (bis zu zehn Stunden); anschließend wird mit jedem Tastendruck eine Verzögerung von 60 Minuten erreicht. Um die Einstellung zu löschen, drücken Sie die Taste so lange bis die Angabe 0:0 erscheint.

D STEUERUNG DES LUFTSTROMES

Über die Taste **SWING** werden 2 sec. die Richtungs-„Flaps“ (oszillierende Bewegungen) in Betrieb gesetzt; der Luftstrom wird so abwechselnd von oben nach unten (und umgekehrt) geleitet, was eine optimale Luftverteilung im Raum gewährleistet.

Wird die Taste **SWING** erneut gedrückt, stoppt das Gerät die oszillierenden Bewegungen der Richtungs-„Flaps“ in der gewünschten Stellung und der Luftstrom wird in nur eine Richtung geleitet:

- Bei Kühlbetrieb sollten sie so eingestellt werden, dass der Luftstrom nach oben geleitet wird, (um einen direkten Strom der Kaltluft zu vermeiden).
- Bei Heizbetrieb sollten sie so eingestellt werden, dass der Luftstrom nach unten geleitet wird, (da warme Luft nach oben steigt).

Achtung: Versetzen Sie nicht die „Flaps“ von Hand, der äußerst empfindliche Steuermechanismus könnte hierdurch beschädigt werden.

Die unter den Richtungs-„Flaps“ befindlichen „Luftleiter“ sind manuell einzustellen und ermöglichen ein Ausrichten des Luftstroms nach links oder nach rechts.

ZUR BEACHTUNG:

- Ziehen Sie vor jedem Eingriff den Stecker aus der Steckdose und schalten Sie das Gerät an dem entsprechenden Schalter aus. (Gefahr: Personenschaden durch Stromschlag).
- Richten Sie den Luftstrom nicht direkt auf Personen, Kunstgegenstände oder Tiere.
- Stecken Sie nicht die Finger und auch keine Gegenstände in die Luftausgangsdüsen oder in die Luftansauggitter des Raum- oder des Außengerätes. (Gefahr: Personenschaden durch Schnittwunden.)
- Berühren Sie das Klimagerät nicht mit nassen Händen. (Gefahr: Stromschlag).

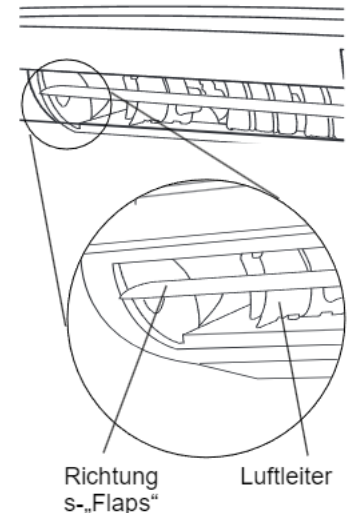

ENERGIESPARMASSNAHMEN

- Stellen Sie keine zu hohen Temperaturen (bei Heizbetrieb) oder zu niedrige Temperaturen (bei Kühlbetrieb) ein.
- Vermeiden Sie die Installation des Raum- oder des Außengerätes an Stellen, die der direkten Einwirkung von Sonnenstrahlen ausgesetzt sind. (Die optimale Leistung könnte beeinträchtigt werden.)
- Öffnen Sie nicht zu häufig Fenster und Türen, der laufende Temperaturwechsel könnte die Arbeit des Klimagerätes behindern.
- Programmieren Sie den „Timer“ zum zeitgesteuerten Start des Gerätes, damit dieses in Ihrer Abwesenheit nicht eingeschaltet bleibt.
- Stellen Sie das Gerät während der Nacht auf „SLEEP“.

ZUR BEACHTUNG:

- Versuchen Sie niemals, Wartungseingriffe, die eine Öffnung des Geräts erfordern, selbst durchzuführen. Sie können sich großer Gefahr aussetzen, da einige Teile des Geräts unter elektrischer Spannung stehen und sich im Kühlkreislauf Gas befindet. (Gefahr: Personenschaden durch Stromschlag und Verbrennungen durch Kälte.)
- Wenden Sie sich bei einem Umzug stets an anerkanntes Fachpersonal.

ANMERKUNG:

- Während des Kühlbetriebs könnte aus dem Raumgerät für einige Sekunden ein ganz leichter Nebel austreten: Dies ist absolut normal und ist auf die Temperaturdifferenz zwischen der austretenden Luft und der Raumluft zurückzuführen.
- Während des Betriebs könnte ebenfalls ein Geräusch fließenden Wassers zu vernehmen sein: auch dies ist normal, dieses Geräusch wird durch die in den Rohrleitungen zirkulierende Kühlflüssigkeit verursacht.
- Bei Start oder bei Ausschaltung des Klimagerätes, besonders bei Betrieb im Heizmodus, könnte ein leichtes Knistern zu vernehmen sein: Dieses ist auf die Wärmeausdehnung der Gerätebestandteile zurückzuführen.

ZUR BEACHTUNG:

- Ziehen Sie vor jedem Eingriff den Stecker aus der Steckdose oder schalten den entsprechenden Schalter aus.
(Gefahr: Personenschaden durch Stromschlag).
- Berühren Sie das Klimagerät nicht mit nassen Händen. (Gefahr: Personenschaden durch Stromschlag).
- Steigen Sie zur Reinigung des Gerätes nicht auf einen Tisch oder einen Stuhl.
(Gefahr: Personenschaden durch Sturz.)
- Achten Sie bei Abnahme des Filters darauf, keine Metallteile zu berühren, achten Sie auch auf den Wärmetauscher des Raumgerätes. (Gefahr: Personenschaden durch Schnittwunden).

REINIGUNG DER FILTER

Die Reinigung der Filter ist eine grundlegende Voraussetzung für die optimale Betriebsweise des Klimagerätes.

Bei Einsatz in Haushalten sollten die Filter alle 15 Tage gereinigt werden.

STAUBFILTER

Öffnen Sie das Frontpaneel, greifen Sie es hierzu an den beiden Enden und öffnen Sie es um etwa 15° (Abb. 1);

ziehen Sie es nach oben (Abb. 2) und heben Sie es an (Abb. 3).

Ziehen Sie die Filter vorsichtig nach unten hin heraus.

Reinigen Sie diese mit einem Staubsauger oder mit lauwarmem Wasser und einem neutralen Reinigungsmittel.

Vor dem Wiedereinsetzen sind die Filter sorgfältig zu trocknen.

Setzen Sie die Filter keiner direkten Sonnenbestrahlung aus.

Nehmen Sie das Klimagerät nicht ohne Luftfilter in Betrieb.

Zum Reinigen des oberen Luftzufuhr-Gitters drücken Sie es an beiden Enden und heben es an.

Ziehen Sie das Gitter heraus.

Waschen Sie es mit Wasser und trocknen Sie es sorgfältig, bevor Sie es wiedereinsetzen.

CATECHINAFILTER

Die unter den catechina filter (siehe Abb. 3) saugen die in der Raumluft befindlichen Gerüche, Zigarettenrauch und Staubpartikel auf; es ist empfehlenswert, sie alle 9-12 Wochen auszutauschen.

(Die Lebensdauer des Filters hängt von der Häufigkeit des Geräteinsatzes ab).

REINIGUNG DES KLIMAGERÄTES

ZUR BEACHTUNG:

Ziehen Sie vor jedem Reinigungseingriff den Stecker aus der Steckdose und schalten Sie das Gerät am entsprechenden Schalter aus. (Gefahr: Personenschaden durch Stromschlag).

Reinigen Sie die Raumeinheit und ggf. auch die Fernbedienung mit einem mit lauwarmem Wasser (nicht wärmer als 40°C) und einem neutralen Reinigungsmittel angefeuchteten Tuch; verwenden Sie bitte keine Lösungs- oder scharfe Reinigungsmittel, keine Insektiziden und keine Sprays. (Gefahr: Beschädigung und Korrosion der Kunststoffteile des Gerätes.)

Sollte die Batterie des Außengerätes verstopft sein: Blätter und sonstige Verschmutzungen herausnehmen und den Staub anschließend mit einem Luftstrahl oder etwas Wasser entfernen.

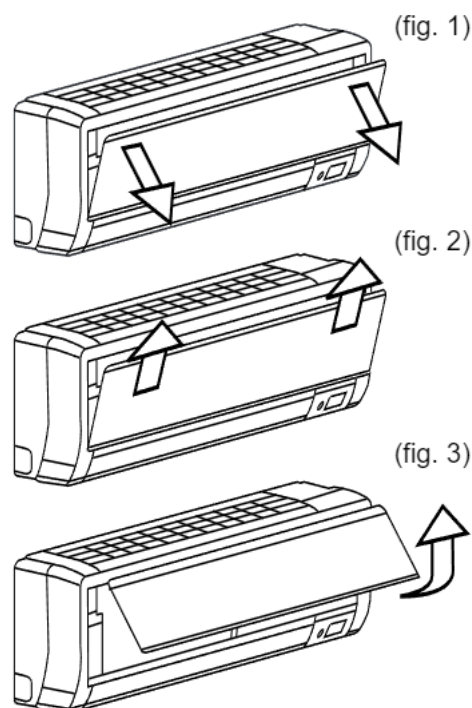

AUSTAUSCH DER BATTERIEN

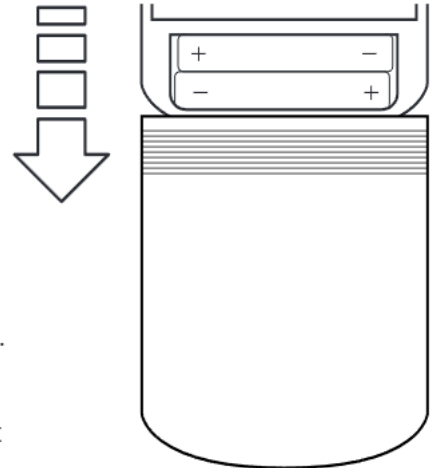

Wann?

- Wenn vom Raumgerät kein Bestätigungs-Tonsignal gegeben wird.
- Wenn sich das Flüssigkristall-Display nicht einschaltet.

Wie?

- Den kleinen Deckel nach unten hin abziehen (siehe Abbildung).
- Die neuen Batterien unter Beachtung der Symbole + und - einlegen.

NB:

- Verwenden Sie ausschließlich neue Batterien.
- Nehmen Sie die Batterien aus der Fernbedienung, wenn Klimagerät nicht gebraucht wird.

ATTENTION:

If the remote control doesn't work to verify the position of the selector set next to the batteries; the selector will have to be in position "B".

WARTUNG UND PFLEGE AM SAISONENDE

ZUR BEACHTUNG:

- Ziehen Sie vor jedem Eingriff den Stecker aus der Steckdose oder schalten den entsprechenden Schalter aus.
(Gefahr: Personenschaden durch Stromschlag).
- Berühren Sie das Klimagerät nicht mit nassen Händen. (Gefahr: Personenschaden durch Stromschlag).
- Steigen Sie zur Reinigung des Gerätes nicht auf einen Tisch oder einen Stuhl.
(Gefahr: Personenschaden durch Sturz.)
- Achten Sie bei Abnahme des Filters darauf, keine Metallteile zu berühren, achten Sie auch auf den Wärmetauscher des Raumgerätes. (Gefahr: Personenschaden durch Schnittwunden).

1. Reinigen Sie die Filter und setzen Sie diese wieder ein.
2. Lassen Sie das Klimagerät an einem sonnigen Tage für einige Stunden im Ventilationsbetrieb laufen, damit die Innenteile gut trocknen.
3. Ziehen Sie nun den Stecker oder schalten Sie den automatischen Schalter aus.

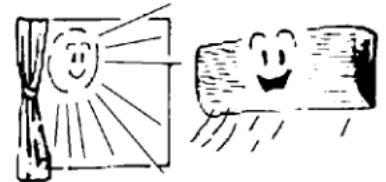
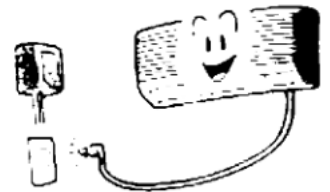

WAS TUN, WENN IHR KLIMAGERÄT NICHT FUNKTIONIERT?

1. Reagiert das Gerät auf keine Einstellung, vergewissern Sie sich, dass die Stromzufuhr nicht unterbrochen ist:
 - Sitzt der Stecker fest in der Steckdose?
 - Wurde der automatische Schalter ausgelöst?
 - Besteht ein Stromausfall?



2. Ist die Kühlleistung (oder Heizleistung) niedriger als normal?
 - Wurde die Temperatur über die Fernbedienung korrekt eingegeben?
 - Wurde eine Tür oder ein Fenster geöffnet?
 - Ist das Raumgerät zu direkt der Sonne ausgesetzt?
 - Sind die Filter verstopft?
 - Wird die freie Luftzirkulation des Raumgerätes oder des Außengerätes behindert?



TECHNISCHE DATEN

D

Wichtig: Bitte berücksichtigen Sie, dass sich die vom Hersteller deklarierten technischen Eigenschaften und Daten auf ein mit der angegebenen Netznominalspannung gespeistes Gerät beziehen: 230V 50Hz..

Model		7000	9000	12000
Kühlleistung	frig/h	1797	2287	3104
Kühlleistung	W	2090	2660	3610
Kühlleistung	BTU/h	7126	9070	12310
Heizleistung Wärmepumpe	Kcal /h	1874	2322	3182
Heizleistung Wärmepumpe	W	2180	2700	3700
Heizleistung Wärmepumpe	BTU/h	7433	9207	12617
Entfeuchtung	l / h	0,7	1	1,4
Elektrische Kühlleistung 1)	W	640	830	1120
Elektrische Heizleistung 1)	W	670	880	1110
EER	W/W	3,26	3,21	3,22
COP	W/W	3,61	3,61	3,41
Energy class cooling		A	A	A
Energy class heating		A	A	B
Spannung - Frequenz - Phasen	V / Hz / Ph	230 / 50 / 1	230 / 50 / 1	230 / 50 / 1
Nennstrom Kühlbetrieb 1)	A	2,78	3,60	4,86
Nennstrom Heizbetrieb 1)	A	2,91	3,82	4,82
Maximales Betriebsgeräusch Raumgerät 2)	dBA	33	35	39
Maximales Betriebsgeräusch Außengerät 2)	dBA	54	54	55
Luftmenge Raumgerät (Maximale Geschwindigkeit)	m ³ / h	450	550	650
Gewicht Raumgerät	Kg	10	10	1
Gewicht Außengerät	Kg	29	31	35

Die Leistungen und Eigenschaften eines jeden Kühlgerätes werden durch die jeweiligen Raumbedingungen, denen das Raum- und das Außengerät ausgesetzt wird, stark beeinflusst. Dies bedeutet, dass die erfassten Messgrößen (Temperatur, Druck, Stromverbrauch usw.) je nach den klimatischen Bedingungen ändern.

	Kühlen	Heizen
RAUM-Gerät	27°C 50% UR	20°C 60% UR
AUSSEN-Gerät	35°C 40% UR	6°C 80% UR

Legende: °C = Grad Celsius UR = relative Feuchtigkeit

N.B.



















The technical data in the chart can have variations. You advises to always make reference to the characteristic label on the air condition

NORMAS DE SEGURIDAD:

CONSERVE Y CONSULTE ATENTAMENTE EL PRESENTE MANUAL YA QUE TODAS LAS ADVERTENCIAS QUE CONTIENE SUMINISTRAN INDICACIONES IMPORTANTES PARA LA SEGURIDAD EN LAS FASES DE INSTALACIÓN, USO Y MANTENIMIENTO.

NORMA

RIESGOS

No realice operaciones que impliquen la apertura del aparato	Fulguración por la presencia de componentes bajo tensión Lesiones personales como quemaduras debido a la presencia de componentes recalentados o heridas producidas por bordes y protuberancias cortantes.	
No realice operaciones que impliquen la remoción del aparato del lugar donde está instalado	Fulguración por la presencia de componentes bajo tensión. Lesiones personales como quemaduras por enfriamiento debido al escape de gas de los tubos desconectados.	
No ponga en funcionamiento o apague el aparato conectándolo o desconectándolo de la alimentación eléctrica	Fulguración por daño del cable, del enchufe, o del toma	
No dañe el cable de alimentación eléctrica	Fulguración por la presencia de cables pelados bajo tensión	
No deje objetos sobre el aparato	Lesiones personales por la caída del objeto como consecuencia de las vibraciones	
No suba sobre el aparato	Lesiones personales por una caída desde el aparato	
No suba a sillas, taburetes, escaleras o soportes inestables para efectuar la limpieza del aparato.	Lesiones personales por la caída desde lo alto o por cortes (escaleras dobles)	
Antes de realizar operaciones de limpieza del aparato, apáguelo y desenchúfelo o desconecte el interruptor correspondiente	Fulguración por la presencia de componentes bajo tensión	
No permita que los niños o personas inexpertas utilicen el aparato	Daño del aparato por uso impropio	
No dirija el flujo de aire hacia encimeras o estufas a gas	Explosiones, incendios o intoxicaciones producidas por escape de gas de los picos de alimentación con llamas apagadas por el flujo de aire	
No introduzca los dedos en las bocas de salida de aire ni en las rejillas de aspiración de aire	Fulguración por la presencia de componentes bajo tensión. Lesiones personales como cortes	
No beba el agua de condensación	Lesiones personales como intoxicación	
En el caso en que se advierta olor a quemado o se vea salir humo del aparato, desconecte el aparato, abra las ventanas y llame al técnico.	Lesiones personales provocadas por quemaduras o inhalación de humo	
No realice operaciones que impliquen la remoción del aparato del lugar donde está instalado	Inundaciones por pérdida de agua de los tubos desconectados	
No deje objetos sobre el aparato	Daño del aparato o de los objetos que se encuentren debajo de él, por la caída del aparato como consecuencia de un desenganche de la fijación	
No utilice insecticidas, solventes o detergentes agresivos para la limpieza del aparato	Daño de las partes de material plástico o pintadas	
No utilice el aparato con finalidades diferentes a las de un uso doméstico normal	Daño del aparato por sobrecarga de funcionamiento. Daño de los objetos indebidamente tratados.	
No permita que los niños o personas inexpertas utilicen el aparato	Daño del aparato por uso impropio	
No dirija el flujo de aire hacia objetos de valor, plantas o animales	Daño o deterioro por excesivo frío/calor, humedad o ventilación.	
No use el acondicionador por mucho tiempo en condiciones de humedad superior al 80%	Daño de objetos por el goteo debido a una excesiva condensación en el aparato.	

MODELO DE PARED

El climatizador se compone de dos unidades que comunican entre sí mediante tubos de cobre (debidamente aislados) y de un cable para la alimentación eléctrica.

La Unidad Interna debe instalarse sobre una de las paredes del ambiente que se quiere climatizar.

La Unidad Externa puede instalarse a nivel del suelo o bien en la pared con soportes especiales.

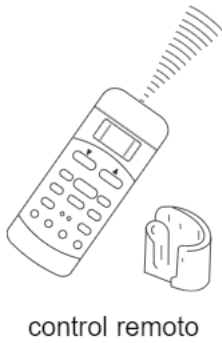

control remoto

IMPORTANTE:

- Para lograr que el climatizador desarrolle al máximo su función, se debe elegir basándose en un correcto dimensionamiento. (de lo contrario, se corre el riesgo de un bajo rendimiento del aparato)
- No cubra las rejillas de entrada y salida de aire con objetos. (riesgo de recalentamiento del aparato).
- Si el aparato no se utilizara por un largo período de tiempo, desconecte el cable de alimentación eléctrica ya que la máquina está siempre bajo tensión. (riesgo de lesiones personales por incendio y exhalaciones de humo)

FUNCIONAMIENTO

El climatizador ha sido diseñado para crear las condiciones climáticas ideales para el bienestar de las personas en cualquier ambiente.

Dicho aparato es capaz de enfriar, de deshumidificar (y en las versiones con bomba de calor también de calentar) el aire de modo totalmente automático.

El aire aspirado por el ventilador entra por la rejilla del panel frontal pasando, a continuación, a través del filtro que lo purifica reteniendo los residuos de polvo. Posteriormente, se canaliza entre las aletas de un "intercambiador de calor": se trata de un serpentín con aletas de refrigeración que refresca y deshumidifica el aire, o bien lo calienta.

El calor extraído del ambiente sale al exterior a través de la Unidad Externa.

La dirección de salida del aire está regulada por los deflectores manuales en sentido vertical (y por los flap automáticos "Louver" en sentido horizontal).

NOTA: El acondicionador posee la función auto restart que en el caso de una interrupción general de corriente eléctrica, le permite recomenzar a partir de la última función seleccionada, después del restablecimiento de la corriente.

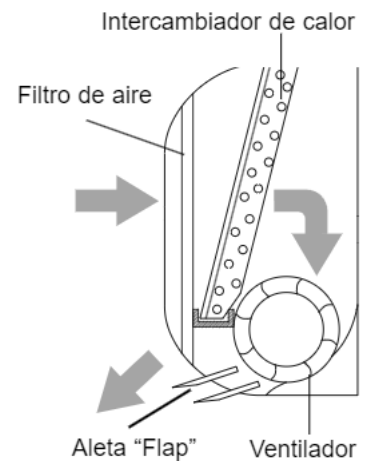
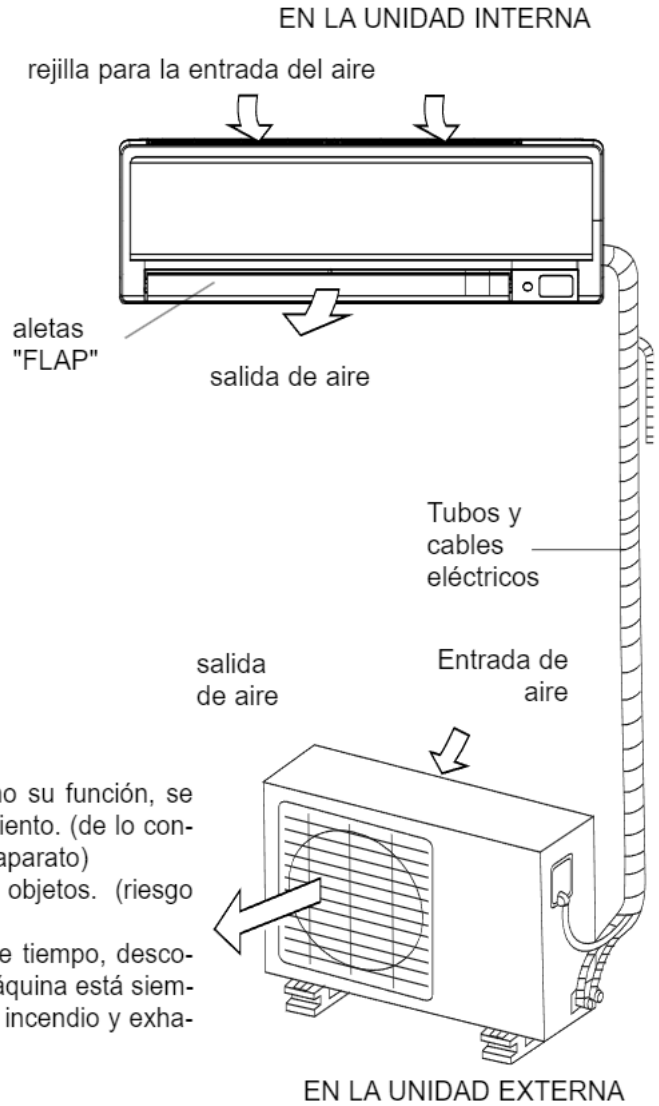

E DISPLAY

El climatizador posee un display que permite la visualización de algunos parámetros de funcionamiento (ver la figura).

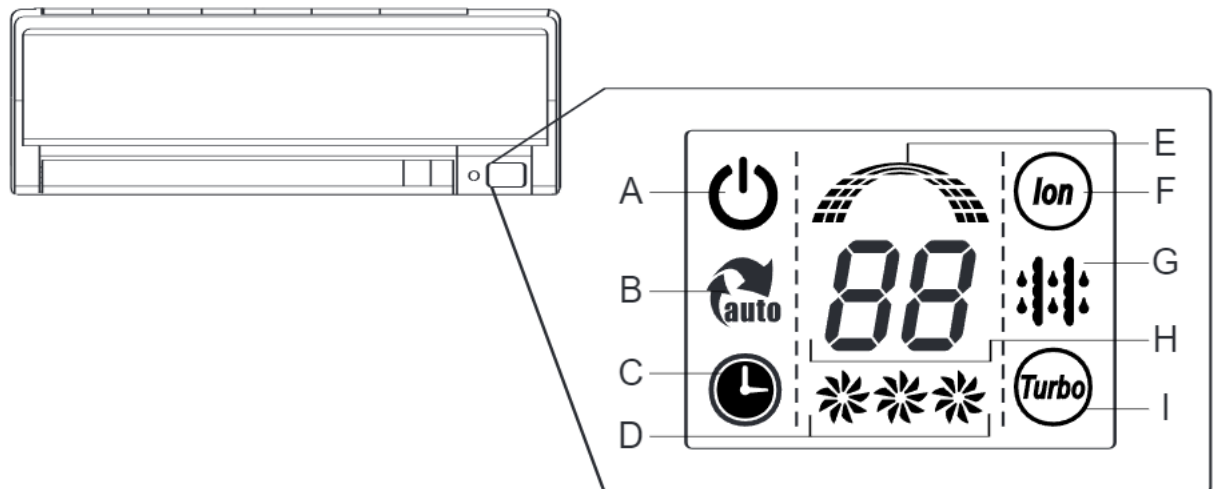

- A. Indica que la máquina está encendida.
 - B. Funcionamiento en la modalidad AUTO CLEAN.
 - C. Indica que el TEMPORIZADOR está funcionando
 - D. Indica la velocidad de funcionamiento del ventilador de la siguiente manera:
 - LOW (baja) *
 - MED (media) **
 - HIGH (alta) ***
 - E. Indica que la máquina está en funcionamiento
 - F. Funcionamiento en la modalidad CLEAN AIR
- El climatizador posee un dispositivo "ionizador" que genera aire más confortable en el interior del ambiente.
- G. Funcionamiento en la modalidad DEFROST
 - H. Indican la temperatura fijada cuando el climatizador está en funcionamiento. Si se activa la modalidad AUTO CLEAN la pantalla visualiza SC. Esta modalidad, compuesta por ciclos alternados de refrigeración, calefacción y ventilación, está prevista para limpiar el climatizador. El funcionamiento es totalmente automático y el aparato trabaja a baja velocidad. Una vez finalizado el ciclo, la máquina se apaga automáticamente. La función se puede activar sólo después de la modalidad COOL o DRY.
 - I. Indica que el funcionamiento TURBO ha sido activado, ya sea en la modalidad calefacción como en la modalidad refrigeración.

PANEL DE LA UNIDAD INTERNA

SELECTOR AUTO/COOL

- 1) FUNCIÓN "AUTO"
En esta posición la máquina trabaja en modalidad AUTO.
- 2) FUNCIÓN "COOL"
Esta función la usa exclusivamente el instalador durante la fase de prueba del climatizador.

ATENCIÓN:

no opere sobre el selector con las manos mojadas (riesgo de fulguración).

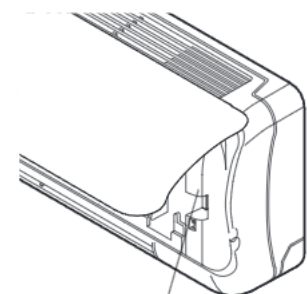

AUTO/COOL

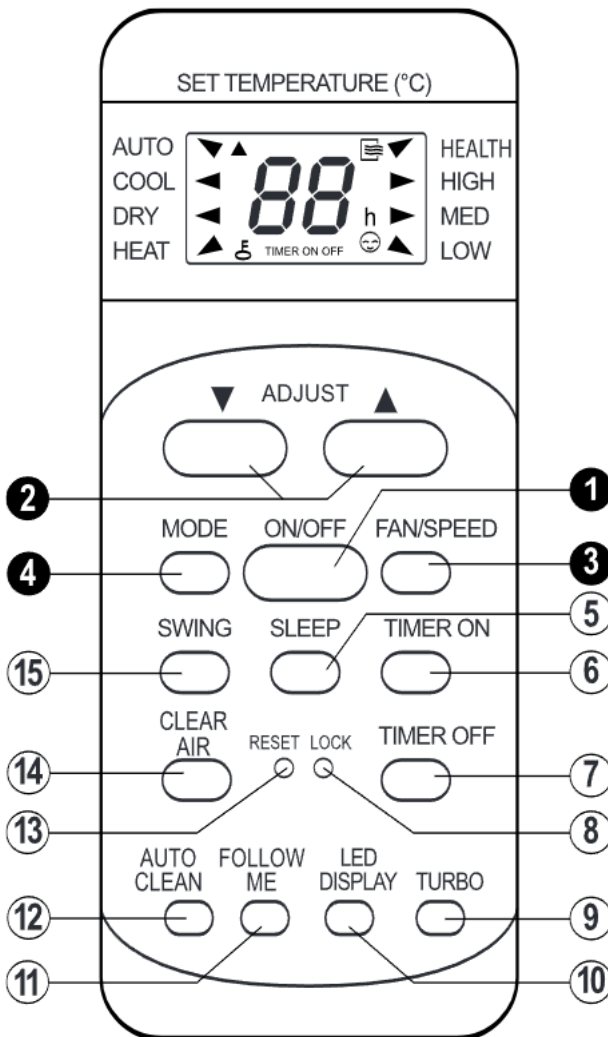

1. ON/OFF

Se utiliza para encender y apagar el climatizador.

2. ADJUST

Sirven para fijar la temperatura deseada entre 16°C y 30°C. La temperatura aumenta o disminuye pulsando Temp, respectivamente. ▲▼

3. FAN SPEED

Se utiliza para seleccionar la velocidad del ventilador de acuerdo con las siguientes modalidades:

- LOW (baja)
- MED (media)
- HIGH (alta)

4. MODE

Selecciona la modalidad de funcionamiento de acuerdo

- AUTO (funcionamiento automático)
- COOL (enfriamiento)
- DRY (deshumidificación)
- FAN (ventilación)
- HEAT (calefacción)
- HEALTH (benessere)

5. SLEEP

Se utiliza para seleccionar la modad SLEEP

6. TIMER ON

Programa el apagado temporizado

7. TIMER OFF

Programa el encendido temporizado

8. LOCK

Fija la hora actual.

9. TURBO

Selecciona la modal TURBO

10. LED DISPLAY

Activa o desactiva el display.

11. FOLLOW ME

Selecciona la modal Follow me

12. AUTO CLEAN

Selecciona la modal Auto Clean

13. RESET

Restablece las condiciones iniciales

14. CLEAR AIR

Selecciona la modal Clear Air

15. SWING

Activa o desactiva el movimiento de las aletas "Flap".

ATENCIÓN:

No deje el control remoto al alcance de los niños. (se corre el riesgo de dañar el aparato por uso impropio)

Nota: La unidad confirma la correcta recepción con un sonido, cada vez que se pulsa un botón.

Para un correcto funcionamiento del control remoto:

- verifique que no existan obstrucciones
- no lo deje caer
- la señal del control remoto se puede recibir a una distancia de aproximadamente 10 m
- no coloque el control remoto en un lugar expuesto directamente a la luz solar (riesgo de daño a los componentes).

MODALIDAD DE FUNCIONAMIENTO

AUTO *AUTOMATICA*

Pulse la tecla ON-OFF del control remoto. Pulse la tecla MODE para elegir la modalidad AUTO. En el funcionamiento "AUTO", el control electrónico selecciona automáticamente la modalidad de funcionamiento según la temperatura del ambiente (registrada por la sonda incorporada a la unidad interna).

- Si la temperatura de la habitación es mayor que la temperatura fijada con el control remoto, en dos grados, la máquina funciona en la modalidad enfriamiento con el ventilador a baja velocidad.

- Si la temperatura ambiente es menor que la temperatura fijada con el control remoto, en 1°C, la máquina funciona en la modalidad calefacción.

La modalidad "AUTO" también se puede activar utilizando el selector que se encuentra bajo el panel frontal de la Unidad Interna.

COOL *RAFFREDDAMENTO*

Pulse la tecla ON-OFF del control remoto. Pulse la tecla MODE para elegir la modalidad enfriamiento. En esta modalidad, el climatizador refresca el ambiente y simultáneamente reduce la humedad del aire. Con las teclas ADJUST, fije la temperatura deseada en el ambiente. El aparato modula automáticamente la potencia del compresor para mantener el ambiente a la temperatura deseada.

Ejemplo: si en el ambiente hay una temperatura de 28°C, para que el compresor comience a funcionar y comience el enfriamiento, es necesario fijar una temperatura inferior a 27°C.

DRY *DESHUMIDIFICACIÓN*

Pulse la tecla ON-OFF del control remoto. Pulse la tecla MODE para elegir la modalidad deshumidificación. Esta modalidad, en la que se suceden ciclos alternados de enfriamiento y de ventilación, ha sido concebida para obtener la deshumidificación del aire sin ocasionar cambios bruscos en la temperatura ambiente. El funcionamiento es totalmente automático: el aparato regula por sí solo la velocidad del ventilador. Si la temperatura de la habitación es mayor que la temperatura fijada con el control remoto, en dos grados, la máquina funciona en la modalidad enfriamiento con el ventilador a baja velocidad.

HEAT *CALEFACCIÓN*

Pulse la tecla ON-OFF del control remoto. Pulse la tecla MODE para elegir la modalidad calefacción, en la pantalla aparecerá el HEAT. En esta modalidad, el climatizador calienta el ambiente funcionando con "bomba de calor". En efecto, con esta modalidad se produce el calentamiento del ambiente utilizando el calor del aire exterior a baja temperatura. Para dar comienzo al ciclo en la modalidad calefacción, seleccione una temperatura superior a la temperatura ambiente con los botones "TEMP". El aparato regula automáticamente los ciclos de funcionamiento del compresor para mantener el ambiente a la temperatura deseada.

TURBO

Presione el botón ENCENDIDO/APAGADO (ON/OFF), elija una modalidad de funcionamiento entre COOL, HEAT o AUTO con la tecla MODE y seleccione la temperatura.

Presione la tecla TURBO y en el display aparecerá el símbolo "T".

La función TURBO permitirá que el climatizador alcance la temperatura seleccionada con el telemando en tiempos muy breves. Una vez alcanzada la temperatura seleccionada, el climatizador restablecerá el modo de funcionamiento fijado precedentemente.

FOLLOW ME

Presione el botón ENCENDIDO/APAGADO (ON/OFF) y elija una modalidad de funcionamiento entre COOL, HEAT o AUTO con la tecla MODE. Pulse el botón FOLLOW ME. La función FOLLOW ME mide la temperatura de la habitación en la que se ha colocado el telemando, para ello, éste último envía una señal al climatizador cada 3 minutos. Presionando nuevamente el botón FOLLOW ME, la función se desactivará. Si el acondicionador no recibe ninguna señal durante 7 minutos, la función se desactivará automáticamente.

ANTIBACTERIAS

Si después del funcionamiento del climatizador en las modalidades COOL, HEAT, DRY o AUTO, se presiona el botón ON/OFF, el aparato no se detiene inmediatamente sino que continuará funcionando a baja velocidad durante 10 minutos aproximadamente. Esto permitirá que se disuelva el condensado que se ha formado durante el funcionamiento y también, la eliminación de las posibles bacterias. Para anular esta función, presione dos veces el botón ON/OFF.

CLEAN AIR

Presione el botón CLEAN AIR para activar el ionizador. Este dispositivo es capaz de generar aniones que mejoran la calidad del aire y el confort del ambiente.

AUTO CLEAN

Presione el botón AUTO CLEAN durante el funcionamiento cool o dry, de este modo, se activa la función de limpieza automática del evaporador. Para desactivar la función, presione nuevamente el botón AUTO CLEAN.

FAN REGULACIÓN DE LA VELOCIDAD DEL VENTILADOR

Cuando están seleccionadas las modalidades de enfriamiento y calefacción, Pulsando la tecla FAN SPEED se puede elegir la velocidad del ventilador entre: LOW (baja), MED (media), HIGH (alta).

En la función AUTO, el control electrónico elige tanto la modalidad de funcionamiento (COOL - HEAT) como la velocidad del ventilador. Esta función aumenta automáticamente la velocidad del ventilador cuando resulta necesario obtener un mayor efecto de enfriamiento o de calefacción.

SLEEP

Pulse la tecla **ON/OFF**, elija una modalidad de funcionamiento con la tecla **MODE** y seleccione la temperatura. Pulse la tecla **SLEEP**. La función **SLEEP** adapta automáticamente la temperatura proporcionando, de esta forma, una mayor comodidad ambiental durante la noche. En la modalidad enfriamiento o deshumidificación, la temperatura seleccionada aumenta progresivamente 2°C durante las primeras dos horas de funcionamiento. En la modalidad calefacción, la temperatura seleccionada disminuye progresivamente 2°C durante las primeras dos horas de funcionamiento.

Junto con la función **SLEEP**, se puede programar el apagado temporizado hasta un máximo de 24 horas pulsando la tecla **TIMER OFF**, (véase el párrafo apagado temporizado). En el ejemplo del costado, está activa la función "**SLEEP**" (en la modalidad ENFRIAMIENTO) con apagado temporizado.

Nota: En la función "SLEEP" se puede programar solamente el apagado temporizado "TIMER OFF".

FUNCIONAMIENTO TIMER

La función permite encender (o apagar) automáticamente el climatizador a la hora deseada.

ENCENDIDO PROGRAMADO "TIMER-ON"

Antes de programar el encendido temporizado, verifique que la modalidad de funcionamiento del acondicionador sea la deseada. Presione el botón **TIMER ON** para activar la función de encendido del timer. Cada vez que se presiona el botón se producirá un incremento del timer de 30 minutos hasta llegar a 10 horas; a partir de ese momento, el incremento será de 60 minutos. Para cancelar la selección realizada, continúe presionando el botón hasta que se visualice 0:0.

APAGADO PROGRAMADO "TIMER-OFF"

Presione el botón **TIMER OFF** para activar la función de apagado del timer. Cada vez que se presiona el botón se producirá un incremento del timer de 30 minutos hasta llegar a 10 horas; a partir de ese momento, el incremento será de 60 minutos. Para cancelar la selección realizada, continúe presionando el botón hasta que se visualice 0:0.

E REGULACIÓN DE LA DIRECCIÓN DEL FLUJO DE AIRE

Pulsando la tecla SWING per 2 sec., se activa el movimiento oscilante de las aletas "Flap" y el flujo de aire se dirige alternativamente desde arriba hacia abajo (y viceversa) para obtener una difusión uniforme del aire en el ambiente. Pulsando nuevamente la tecla SWING, el movimiento oscilante de las aletas se detiene en la posición deseada y el flujo de aire se dirige en una única dirección:

- en la modalidad enfriamiento se aconseja orientarlas hacia arriba (para no recibir el flujo directo de aire fresco).
- en la modalidad calefacción, es aconsejable orientarlas hacia abajo (ya que el aire caliente tiende a dirigirse hacia arriba).

¡Atención!: No posicione las aletas "Flap" manualmente dado que el mecanismo que las acciona podría dañarse.

Los "deflectores" situados bajo las aletas "Flap" se posicionan manualmente y permiten dirigir el flujo de aire hacia la derecha o hacia la izquierda.

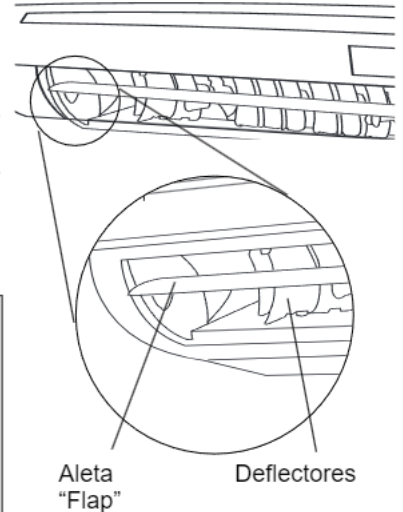

ATENCIÓN:

- Antes de realizar cualquier operación, desenchufe el aparato o desconecte el interruptor correspondiente (riesgo de lesiones personales por fulguración)
- No dirija el flujo de aire directamente hacia las personas, objetos de arte o animales (riesgo de daño a las cosas y lesiones de la piel de las personas)
- No introduzca o intente introducir los dedos u objetos varios en la salida de aire de las unidades interna y externa ni en las rejillas de aspiración (riesgo de lesiones personales como cortes).
- No toque el acondicionador con las manos mojadas (riesgo de fulguración).

CONSEJOS PRÁCTICOS PARA EL AHORRO ENERGÉTICO

- No programe una temperatura demasiado elevada (en la modalidad calefacción) o demasiado baja (en la modalidad de enfriamiento).
- Evite instalar las unidades interna/externa en puntos directamente expuestos a la luz del sol (podrían no funcionar en forma óptima).
- Evite abrir y cerrar frecuentemente las puertas y ventanas. El continuo intercambio térmico con el exterior obstaculiza el correcto funcionamiento del acondicionador.
- Use el "TIMER" para programar el encendido temporizado del aparato. De esta forma, se evita que el climatizador funcione inútilmente hasta el momento de salir de su casa.
- Use la función "SLEEP" durante el período nocturno.

ATENCIÓN:

- No intente nunca realizar personalmente operaciones de mantenimiento que impliquen la apertura del aparato: la presencia de elementos bajo tensión y del gas contenido en el circuito frigorífico vuelven particularmente peligrosas dichas operaciones (riesgo de lesiones personales por fulguración y quemaduras por el frío).
- En caso de traslado, llame a personal especializado y autorizado.

IMPORTANTE:

- En la modalidad de enfriamiento, puede suceder que, durante algunos segundos, se vea salir una neblina de la Unidad Interna. Se trata de un fenómeno completamente normal, resultado de la diferencia de temperatura entre el aire que sale y el aire de la habitación.
- Durante el funcionamiento del equipo, puede escucharse, en algunas ocasiones, un ruido similar al del agua que corre. Es un efecto normal debido al líquido refrigerante que fluye dentro de los tubos.
- Cuando el climatizador se enciende o se apaga, principalmente en la modalidad de calefacción, se pueden oír crujidos. Este hecho es el resultado de la expansión térmica de las partes que componen el aparato.

ATENCIÓN:

- Antes de realizar cualquier operación, desenchufe el aparato o desconecte el interruptor correspondiente (riesgo de lesiones personales por fulguración)
- No toque el acondicionador con las manos mojadas (riesgo de fulguración).
- Cuando deba realizar la limpieza del aparato no se suba sobre una mesa o una silla inestable (riesgo de lesiones personales por caída desde lo alto).
- Al extraer los filtros tenga cuidado de no tocar las partes de metal, en particular, tenga cuidado con el intercambiador de la unidad interna (riesgo de lesiones personales como cortes).

LIMPIEZA DE LOS FILTROS

Para lograr un buen rendimiento del climatizador, es esencial realizar la limpieza de los filtros.

En ambientes domésticos es aconsejable realizar una limpieza cada 15 días

FILTROS ANTIPOLVO

Abra el panel frontal tomándolo de los dos extremos y dejando que se abra aproximadamente 15° (Fig. 1); empuje hacia arriba (fig. 2) y levántelo (fig. 3). Extraiga los filtros tirando suavemente hacia abajo. Limpie los filtros con el aspirador de polvo o lávelos con agua templada y un detergente neutro. Séquelos bien antes de volver a introducirlos en su lugar. No los deje expuestos directamente a la luz del sol.

No ponga en funcionamiento el climatizador sin haber introducido antes los filtros del aire. Para limpiar la rejilla superior de entrada de aire, presione en sus dos extremos y elévela. Extraiga la rejilla. Lávela con agua y séquela bien antes de volver a colocarla en su lugar.

FILTROS DE CARBONES ACTIVOS

Los filtros de carbones activos, ubicados debajo de los filtros de aire, (ver la fig. 2) absorben del ambiente olores y humos; es aconsejable sustituirlos cada 3-6 meses.

(la duración del filtro depende del uso que se haga del aparato).

LIMPIEZA DEL CLIMATIZADOR

ATENCIÓN:

Antes de realizar cualquier operación de limpieza, desenchufe el aparato o desconecte el interruptor correspondiente, de lo contrario, se corre el riesgo de lesiones personales por fulguración

Limpie la Unidad Interna y eventualmente el control remoto usando un paño humedecido con agua tibia (no más de 40°C) y jabón neutro; no use solventes, detergentes agresivos, insecticidas ni aerosoles. (riesgo de daño y corrosión de las partes de plástico del aparato).

Si la batería de la Unidad Externa está atascada, extraiga las hojas y los detritos y elimine, a continuación, el polvo con un chorro de aire o un poco de agua.

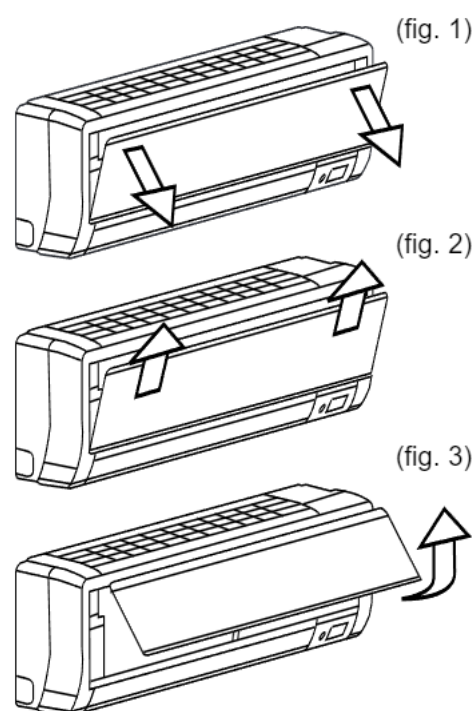

E SUSTITUCIÓN DE LAS PILAS



Cuándo:

- cuando no se recibe alguna señal o señal acústica de confirmación desde la Unidad Interna;
- cuando el display a cristales líquidos no se activa

Cómo:

- sfilare verso il basso il coperchietto come da disegno
- sistemare le nuove batterie rispettando i simboli + e -

NOTA:

- Utilice solamente pilas nuevas.
- Si no se usa el climatizador, extraiga las pilas del control remoto.

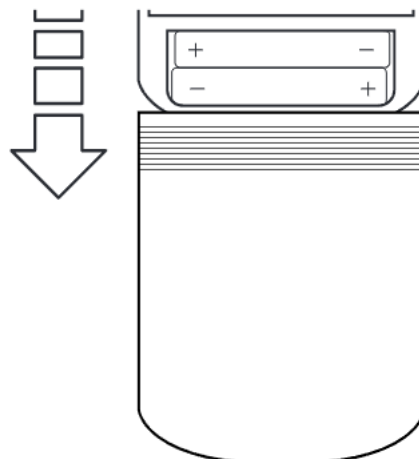

ATENCIÓN:

Si el mando de distancia no funciona averiguar la posición del selector puesto cerca de las baterías; el selector tendrá que estar en posición B

MANTENIMIENTO DE FIN DE TEMPORADA:

ATENCIÓN:

- Antes de realizar cualquier operación, desenchufe el aparato o desconecte el interruptor correspondiente. (riesgo de lesiones personales por fulguración)
- No toque el acondicionador con las manos mojadas (riesgo de fulguración).
- Cuando deba realizar la limpieza del aparato no se suba sobre una mesa o una silla inestable (riesgo de lesiones personales por caída desde lo alto)
- Al extraer los filtros, tenga cuidado de no tocar las partes de metal, en particular, tenga cuidado con el intercambiador de la unidad interna (riesgo de lesiones personales como cortes)

1. Limpie los filtros y vuelva a colocarlos en su lugar.
2. En un día de sol, ponga en funcionamiento el climatizador en modalidad ventilación y déjelo funcionar durante algunas horas para facilitar el secado completo del interior del aparato.
3. Desenchufe el aparato o desconecte el interruptor automático.

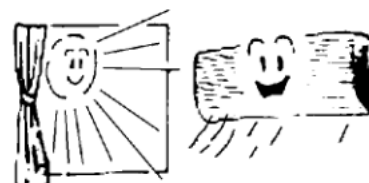
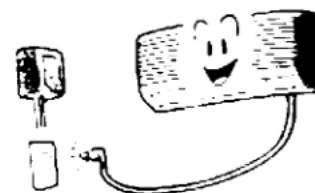

SI EL CLIMATIZADOR NO FUNCIONA

Si el aparato no funciona, controle que exista tensión de red:

- ¿ha introducido correctamente el enchufe?
- ¿ha saltado el interruptor automático?
- ¿se ha verificado una interrupción en la alimentación eléctrica?



2. Si el efecto de enfriamiento (o de calefacción) resulta inferior o está por debajo de lo normal, asegúrese de:

- haber seleccionado correctamente la temperatura en el control remoto;
- no haber abierto una puerta o una ventana;
- que la Unidad Interna no esté expuesta a los rayos directos del sol;
- que los filtros no estén atascados;
- que no haya ningún obstáculo que impida la libre circulación del aire hacia la Unidad Interna o hacia la Unidad Externa.



DATOS TÉCNICOS

E

Es importante tener en cuenta que las características y los datos técnicos declarados por el fabricante, se refieren al aparato alimentado a la tensión nominal de red especificada: 230V 50Hz.

Model		7000	9000	12000
Potencia de enfriamiento	frig/h	1797	2287	3104
Potencia de enfriamiento	W	2090	2660	3610
Potencia de enfriamiento	BTU/h	7126	9070	12310
Potencia de calefacción con bomba de calor	Kcal /h	1874	2322	3182
Potencia de calefacción con bomba de calor	W	2180	2700	3700
Potencia de calefacción con bomba de calor	BTU/h	7433	9207	12617
Humedad eliminada	l / h	0,7	1	1,4
Potencia eléctrica de enfriamiento 1)	W	640	830	1120
Potencia eléctrica de calefacción 1)	W	670	880	1110
EER	W/W	3,26	3,21	3,22
COP	W/W	3,61	3,61	3,41
Energy class cooling		A	A	A
Energy class heating		A	A	B
Tensión – Frecuencia – N° de fases	V / Hz / Ph	230 / 50 / 1	230 / 50 / 1	230 / 50 / 1
Corriente nominal de enfriamiento 1)	A	2,78	3,60	4,86
Corriente nominal de calefacción 1)	A	2,91	3,82	4,82
Nivel máximo de ruido de la unidad interna 2)	dBA	33	35	39
Nivel máximo de ruido de la unidad externa 2)	dBA	54	54	55
Caudal de aire de la unidad interna (máxima velocidad)	m ³ / h	450	550	650
Peso de la unidad interna	Kg	10	10	1
Peso de la unidad externa	Kg	29	31	35





















Las prestaciones y las características de cualquier máquina frigorífica están notablemente influenciadas por las condiciones ambientales en las que trabajan la Unidad Interna y la Unidad Externa. Este hecho significa que los valores medidos (temperatura, presión, consumo eléctrico, etc.) varían dependiendo de la situación climática

	Enfriamiento	Calefacción
Unidad INTERNA	27°C 50% UR	20°C 60% UR
Unidad EXTERNA	35°C 40% UR	6°C 80% UR

Leyenda: °C = grados centígrados UR = humedad relativa

REGRAS DE SEGURANÇA:

GUARDE E CONSULTE COM ATENÇÃO O PRESENTE LIBRETO PORQUE TODAS AS ADVERTÊNCIAS FORNECEM INDICAÇÕES IMPORTANTES PARA A SEGURANÇA NAS FASES DE INSTALAÇÃO, UTILIZAÇÃO E MANUTENÇÃO.

REGRA	RISCO	
Não realize operações que impliquem abertura do aparelho	Fulguração por causa da presença de componentes sob tensão. Lesões pessoais por queimadura por causa da presença de componentes superaquecidos ou por feridas por causa da presença de beiras e protuberâncias.	
Não realize operações que impliquem tirar o aparelho da sua instalação	Fulguração por causa da presença de componentes sob tensão. Lesões pessoais por queimadura de refrigeração por causa do vazamento gás dos encanamentos soltos.	
Para ligar e desligar o aparelho não coloque nem tire a ficha do cabo de alimentação eléctrica	Fulguração por causa de danos no cabo, ou da ficha, ou da tomada	
Não danifique o cabo de alimentação eléctrica	Fulguração por causa da presença de fios descobertos sob tensão	
Não deixe objectos sobre o aparelho	Lesões pessoais por causa da queda do objecto, se houver vibrações	
Não suba sobre o aparelho	Lesões pessoais por causa da queda do aparelho	
Não suba em cadeiras, bancos, escadas nem suportes instalados, para limpar o aparelho	Lesões pessoais por causa de queda de cima ou se as escadas duplas abrirem-se.	
Não realize operações de limpeza do aparelho sem antes tê-lo desligado, tirado a ficha da tomada ou desligado o respectivo interruptor.	Fulguração por causa da presença de componentes sob tensão	
Não deixe crianças nem pessoas não capazes utilizarem o aparelho	Danos ao aparelho por causa de utilização imprópria	
Não dirija o fluxo de ar na direcção de fogões nem esquentadores a gás	Explosões, incêndios ou intoxicação por causa da saída de gás dos bicos de alimentação das chamas apagadas pelo fluxo de ar	
Não coloque os dedos nos bocais de saída ar nem nas grelhas de aspiração de ar	Fulguração por causa da presença de componentes sob tensão. Lesões pessoais por causa de cortes.	
Não beba a água de condensação	Lesões pessoais por intoxicação	
Se sentir cheiro de queimado, ou vir fumo a sair do aparelho, interrompa a alimentação eléctrica, abra as janelas e chame um técnico.	Lesões pessoais por queimadura ou inalação de fumo.	
Não realize operações que impliquem tirar o aparelho da sua instalação	Alagamentos por causa de vazamento de água dos encanamentos soltos	
Não deixe objectos sobre o aparelho	Danos ao aparelho ou aos objectos em cima, por causa de queda do aparelho se soltar-se da fixação	
Não utilize insecticidas, solventes nem detergentes agressivos na limpeza do aparelho	Danos às peças em material plástico ou pintadas.	
Não utilize o aparelho para finalidades diferentes da normal utilização doméstica	Danos ao aparelho por causa de sobrecarga no funcionamento. Danos aos objectos indevidamente tratados.	
Não deixe crianças nem pessoas não capazes utilizarem o aparelho	Danos ao aparelho por causa de utilização imprópria	
Não dirija o fluxo de ar na direcção de objectos de valor, plantas nem animais.	Danos ou estragos por causa de excessivo frio/calor, humidade, ventilação.	
Não utilize o aparelho de ar condicionado muito tempo em condições de humidade superior a 80 %.	Danos aos objectos por causa de gotejamento excessivo de condensação do aparelho	

MODELO DE PAREDE

O aparelho de ar condicionado é constituído por duas unidades ligadas uma à outra por encanamentos em cobre (oportunamente isolados) e por um cabo eléctrico de alimentação.

O aparelho interior deve ser instalado numa da sala a ser condicionada.

O aparelho exterior pode ser instalado sobre o pavimento ou numa parede, sobre adequados suportes.

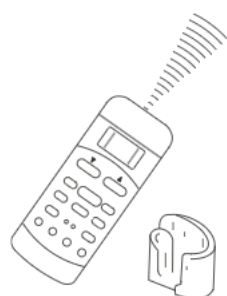

controlo remoto

OBSERVAÇÃO:

- Para o aparelho de ar condicionado poder desempenhar da melhor maneira a sua função, deve ser escolhido em base a um dimensionamento correcto. (risco de má performance do aparelho.)
- Não tape as grelhas de entrada e saída de ar com objectos. (risco de superaquecimento do aparelho).
- Se durante um longo período não for utilizar o aparelho, desligue o cabo de alimentação eléctrica, porque a máquina está sempre sob tensão. (risco de lesões pessoais por causa de incêndio e exalações de fumo)

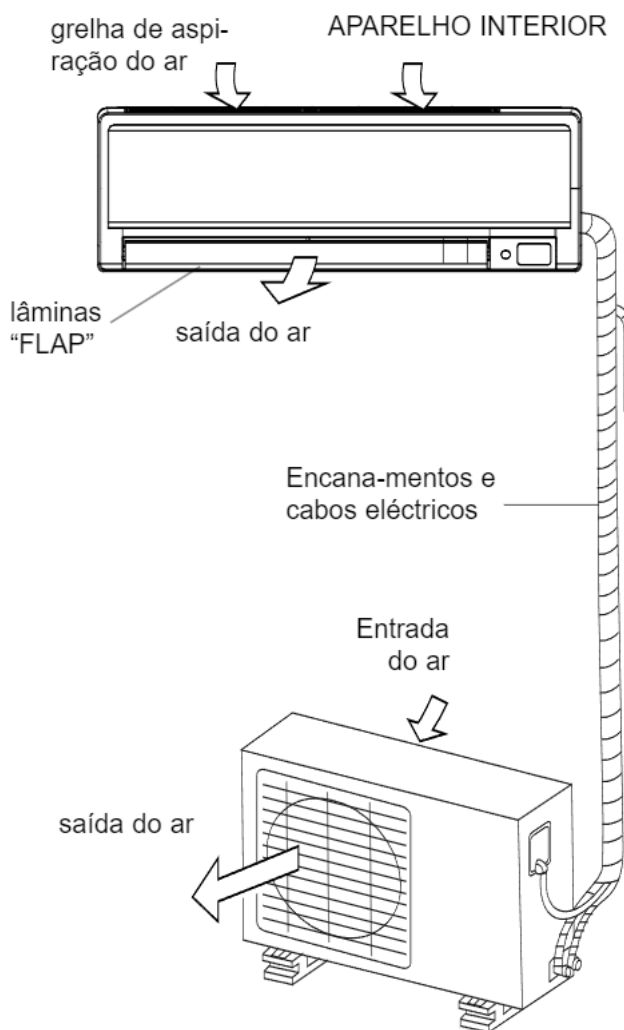

APARELHO EXTERIOR

FUNCIONAMENTO

Este aparelho de ar condicionado foi projectado para criar condições climáticas ideais para o bem-estar das pessoas na sala.

Tem capacidade para refrigerar, desumidificar (e também para esquentar nas versões com bomba de calor) o ar de maneira totalmente automática.

O ar, aspirado pela ventoinha, entra pela grelha do painel frontal e passa então através do filtro, que retém a poeira. Então é dirigido entre as lâminas de um "permutador de calor": trata-se de uma serpentina com lâminas que arrefece e desumidifica o ar, ou então aquece-o.

O calor tirado da sala é escoado para fora pelo aparelho exterior.

a direcção de saída do ar é regulada pelas lâminas manuais no sentido vertical (e dos deflectores automáticos "Louvers" no sentido horizontal).

OBSERVAÇÃO: Este aparelho de ar condicionado é equipado com a função para auto restart, que possibilita ao aparelho, no caso de interrupção do fornecimento eléctrico, reiniciar com a última função programada, quando a electricidade for restabelecida.

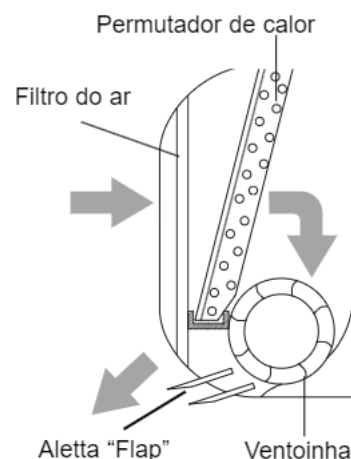

P DISPLAY

O aparelho de ar condicionado é dotado de um display que permite visualizar alguns parâmetros de funcionamento (veja figura).

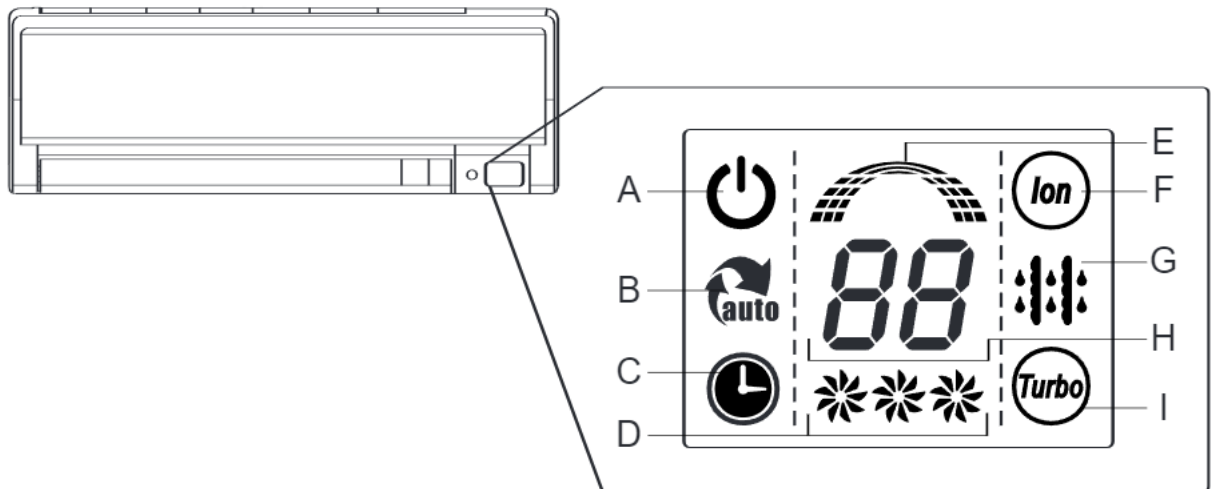

- A. Indica que o aparelho está ligado.
 - B. Funcionamento em modalidade AUTO CLEAN.
 - C. Indica que o TIMER está activo.
 - D. Indica a velocidade de funcionamento do ventilador na sequência:
LOW *
MED **
HIGH ***
 - E. Indica que a máquina está a funcionar.
 - F. Funcionamento em modalidade CLEAN AIR.
- O climatizador tem um dispositivo chamado “ionizador” que gera um ar mais confortável dentro do ambiente.
- G. Funcionamento em modalidade DEFROST.
 - H. Indicam a temperatura programada quando o climatizador está a funcionar. Activando-se a modalidade AUTO CLEAN o display visualiza SC. Esta modalidade, realizada com ciclos alternados de refrigeração, aquecimento e ventilação, é prevista para obter a limpeza do climatizador. O funcionamento é totalmente automático e o aparelho funciona com baixa velocidade. Uma vez terminado o ciclo, a máquina desliga-se automaticamente. A função pode ser activada somente depois da modalidade COOL ou DRY.
 - I. Indica o funcionamento TURBO activo tanto em modalidade de aquecimento quanto em modalidade de refrigeração.

PAINEL DA UNIDADE INTERNA

SELECTOR AUTO/COOL

- 1) FUNÇÃO “AUTO”
Nesta posição a máquina funcionará no modo AUTOMÁTICO.
- 2) FUNÇÃO “COOL”
Esta função é utilizada exclusivamente pelo instalador na fase de regulação do aparelho de ar condicionado.

ATENÇÃO:

não intervenha no selector com as mãos molhadas (risco de lesões pessoais por causa de fulguração).

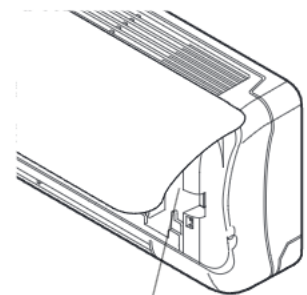

AUTO/COOL

CONTROLO REMOTO - TECLAS E FUNÇÕES PRINCIPAIS

P

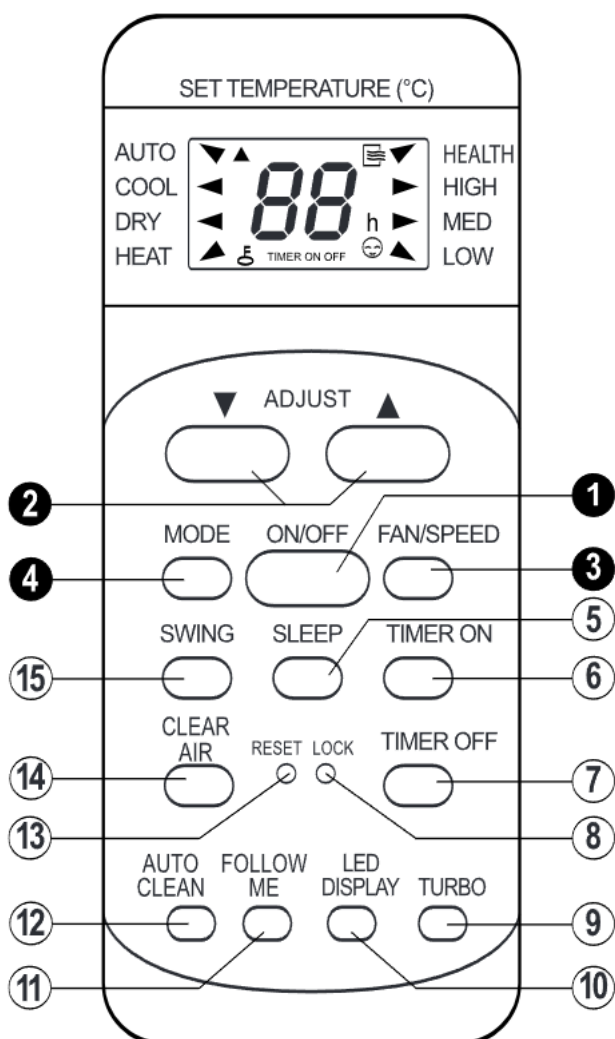

ATENÇÃO:

Não deixe o controlo remoto ao alcance de crianças.
(risco de danos ao aparelho por causa de utilização imprópria.)

Obs.: O aparelho confirma a correcta recepção de cada uma das teclas pressionada tocando um bip.

Para um funcionamento correcto do controlo remoto:

- certifique-se de que não há entupimentos
- não deixe cair o controlo remoto
- o sinal do controlo remoto poderá ser recebido a uma distância de aproximadamente 10 m.
- não deixe o controlo remoto muito tempo em um lugar directamente exposto à luz do sol (risco de danos às peças).

1. ON/OFF

Utiliza-se para ligar e desligar o aparelho de ar condicionado

2. ADJUST

Servem para definir a temperatura que desejar entre 17°C e 30°C. A temperatura aumenta ou diminui se carregar respectivamente em ▲▼

3. FAN SPEED

Selecciona a velocidade da ventoinha,:

LOW (baixa)
MED (média)
HIGH (alta)

4. MODE

Selecciona o modo de funcionamento em função

AUTO (funcionamento automático)
COOL (REFRIGERAÇÃO)
DRY (DESUMIDIFICAÇÃO)
FAN (VENTILAÇÃO)
HEAT (AQUECIMENTO)
HEALTH (BENESSERE)

5. SLEEP

Utiliza-se para la selección SLEEP

6. TIMER ON

Programa para desligar de maneira temporizada.

7. TIMER OFF

Programa para ligar de maneira temporizada.

8. LOCK

Blocco temporaneo telecomando

9. TURBO

Utiliza-se para la selección TURBO

10. LED DISPLAY

Utiliza-se para la selección display

11. FOLLOW ME

Utiliza-se para la selección Follow me

12. AUTO CLEAN

Utiliza-se para la selección Auto Clean

13. RESET

Restabelece as condições iniciais

14. CLEAR AIR

Utiliza-se para la selección Clear Air

15. SWING

Carregue na tecla uma só vez para activar ou desactivar o movimento das lâminas –'flap'.

MODOS DE FUNCIONAMENTO

AUTO *AUTOMÁTICA*

Carregue na tecla ON-OFF do controlo remoto. Carregue na tecla MODE para seleccionar o modo AUTO. No funcionamento "AUTO" o controlo electrónico selecciona automaticamente o modo de funcionamento em função de temperatura da sala (medida pela sonda incorporada no aparelho interior).

- Se a temperatura do ambiente estiver dois graus acima da temperatura definida mediante controlo remoto, a máquina funcionará no modo de refrigeração com baixa velocidade da ventoinha.

- Se a temperatura ambiente estiver 2°C abaixo da temperatura definida mediante o controlo remoto, a máquina função .

O modo "AUTO" também pode ser activado mediante o selector situado embaixo do painel frontal do aparelho interior.

COOL *REFRIGERAÇÃO*

Carregue na tecla ON-OFF do controlo remoto. Carregue na tecla MODE para seleccionar o modo de refrigeração. Neste modo o aparelho de ar condicionado refresca a sala e, ao mesmo tempo, reduz a humidade do ar. Defina mediante as teclas **ADJUST** a temperatura que desejar na sala. O aparelho regula automaticamente os ciclos de funcionamento do compressor para manter a sala na temperatura desejada.

Por exemplo: se na sala houver uma temperatura de 28° C, para iniciar o compressor e começar a refrigeração, é necessário definir uma temperatura menor do que 27° C.

DRY *DESUMIDIFICAÇÃO*

Carregue na tecla ON-OFF do controlo remoto. Carregue na tecla MODE para seleccionar o modo de desumidificação. Há este modo, realizado com ciclos alternados de refrigeração e de ventilação, para obter-se desumidificação do ar, sem mudar muito a temperatura da sala. O funcionamento é totalmente automático: o aparelho regula automaticamente a velocidade da ventoinha. Se a temperatura do ambiente estiver dois graus acima da temperatura definida mediante controlo remoto, a máquina funcionará no modo de refrigeração com baixa velocidade da ventoinha.

HEAT *AQUECIMENTO*

Carregue na tecla ON-OFF do controlo remoto. Carregue na tecla MODE para seleccionar o modo de aquecimento, no ecrã aparecerá escrito HEAT. Neste modo o aparelho de ar condicionado aquece a sala com o funcionamento da "bomba de calor". Neste modo, de facto, o aquecimento da sala é produzido a utilizar o calor do ar exterior com baixa temperatura. Para iniciar o ciclo com aquecimento defina, mediante as tecla "**TEMP**" uma temperatura superior à temperatura da sala. O aparelho regula automaticamente os ciclos de funcionamento do compressor para manter a sala na temperatura desejada. Por exemplo: se na sala a temperatura for 18° C, para iniciar o compressor e começar a aquecer será necessário definir uma temperatura maior ou igual a 19° C.

TURBO

Carregue na tecla ON/OFF, escolha a modalidade de funcionamento entre COOL, HEAT ou AUTO com a tecla MODE, programe a temperatura. Carregue na tecla TURBO. A função TURBO permitirá ao climatizador de alcançar a temperatura programada no telecomando em tempos muito rápidos. Ao alcançar a temperatura programada, o climatizador restabelecerá o modo de funcionamento programado anteriormente.

OBSERVAÇÕES: No caso em que tenham sido programados os modos DRY ou FAN, as funções SLEEP e TURBO não poderão ser activadas.

FOLLOW ME

Carregue na tecla ON/OFF, escolha a modalidade de funcionamento entre COOL, HEAT ou AUTO com a tecla MODE. Carregue na tecla FOLLOW ME. A função FOLLOW ME detecta a temperatura do ambiente no qual está posicionado o telecomando, o qual envia a cada 3 minutos este sinal ao climatizador. Carregando novamente na tecla FOLLOW ME a função será desactivada. Se o aparelho não receber algum sinal por 7 minutos, a função irá desactivar-se automaticamente.

ANTIBACTÉRIAS

Após o funcionamento do climatizador nas modalidades COOL, HEAT, DRY ou AUTO, carregando na tecla ON/OFF não haverá a paragem imediata do aparelho, porque o mesmo continuará a funcionar com baixa velocidade por aproximadamente 10 minutos. Isto consentirá a dissolução da condensação formada durante o funcionamento e portanto a eliminação de eventuais bactérias.

Para cancelar esta função carregue duas vezes na tecla ON/OFF.

CLEAN AIR

Carregue na tecla CLEAN AIR para activar o ionizador. Este dispositivo gera aniões que melhoram a qualidade do ar e o conforto do ambiente.

AUTO CLEAN

Carregue na tecla AUTO CLEAN durante o funcionamento COOL ou DRY para activar a função de limpeza automática do evaporador. Para desactivar a função, carregue novamente na tecla AUTO CLEAN.

REGULAÇÃO DA VELOCIDADE DA VENTONINHA

Se carregar na tecla FAN poderá definir a velocidade da ventoinha entre: LOW (baixa), MED (média), HIGH (alta), quando forem seleccionados os modos de refrigeração e aquecimento.

Na função AUTO o comando electrónico escolhe quer o modo de funcionamento (COOL -HEAT) quer a velocidade da ventoinha. Esta função aumenta automaticamente a velocidade da ventoinha se for necessário maior efeito de refrigeração ou de aquecimento.

SLEEP

Carregue no botão ON/OFF, escolha um modo de funcionamento mediante o botão **MODE**, defina a temperatura. Carregue no botão **SLEEP**.

A função **SLEEP** adapta automaticamente a temperatura de maneira a tornar a sala mais confortável durante o período nocturno. No modo de refrigeração ou desumidificação a temperatura definida será aumentada progressivamente de 2°C durante as duas primeiras horas de funcionamento. Na modalidade aquecimento a temperatura definida será baixada progressivamente de 2°C durante as duas primeiras horas de funcionamento.

Juntamente com a função **SLEEP**, é possível programar para desligar-se de maneira temporizada até no máximo 24 horas depois, se carregar no botão TIMER OFF, (veja o parágrafo para desligar de maneira temporizada).

No exemplo ao lado está activada a função **"SLEEP"** (no modo de REFRIGERAÇÃO) para desligar-se de maneira temporizada.

Obs.: Na função "SLEEP" é possível programar somente para desligar-se de maneira temporizada "TIMER OFF".

FUNCCIONAMENTO COM TIMER

Esta função possibilita ligar (ou desligar) automaticamente o aparelho de ar condicionado no horário que desejar.

ACTIVAÇÃO PROGRAMADA "TIMER ON"

Antes de realizar a programação para ligar de maneira temporizada, verifique se o modo de funcionamento do aparelho de ar condicionado é o que deseja. Carregue na tecla TIMER ON para activar a função do timer da activação. A cada pressão da tecla corresponderá um incremento do timer de 30 minutos até chegar a 10 horas; sucessivamente, o incremento será de 60 minutos a cada pressão. Para cancelar a programação, continuar a carregar na tecla até visualizar 0:0.

DEACTIVAÇÃO PROGRAMADA "TIMER OFF"

Carregue na tecla TIMER OFF para activar a função do timer da desactivação. A cada pressão da tecla corresponderá um incremento do timer de 30 minutos até chegar a 10 horas; sucessivamente, o incremento será de 60 minutos a cada pressão. Para cancelar a programação, continuar a carregar na tecla até visualizar 0:0.

P REGULAÇÃO DA DIRECÇÃO DO FLUXO DE AR

Mediante a tecla **SWING** per 2 sec (oscilação) activa-se o movimento de oscilação das lâminas "Flap" e o fluxo de ar será dirigido alternativamente de cima para baixo (e vice-versa), para obter uma difusão uniforme do ar na sala.

Se carregar outra vez na tecla **SWING**, o movimento oscilante das lâminas pára na posição desejada e o fluxo é dirigido directamente a uma única direcção:

- no modo de refrigeração é aconselhável vira-las para cima (para não ter-se um fluxo directo de ar fresco).
- no modo de aquecimento é aconselhável vira-las para baixo (porque o ar quente tende a subir).

Atenção: não posicione as lâminas "Flap" manualmente, o delicado mecanismo que as acciona poderá estragar-se.

Os "**deflectores**", situados embaixo das lâminas "flaps", devem ser colocados manualmente e possibilitam dirigir o fluxo de ar à direita ou à esquerda.

ATENÇÃO:

- Antes de realizar quaisquer operações, desligue a ficha eléctrica ou o interruptor dedicado.
(risco de lesões pessoais mediante fulguração)
- Não dirija o fluxo de ar directamente para pessoas, objectos de arte, nem animais (risco de danos materiais ou lesões na pele das pessoas)
- Não coloque nem tente colocar os dedos nem quaisquer objectos na saída do ar do aparelho interior ou exterior, nem nas grelhas de aspiração (risco de lesões pessoais por causa de corte).
- Não toque o aparelho de ar condicionado com as mãos molhadas (risco de fulguração).

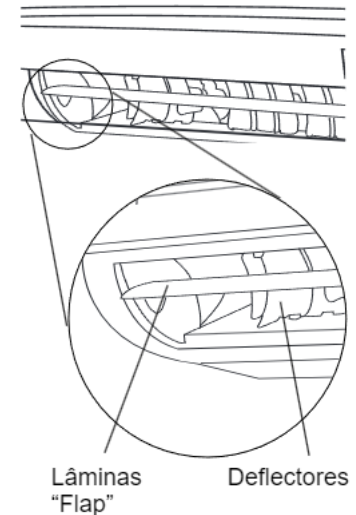

RECURSOS PARA POUPAR ENERGIA

- Não programe uma temperatura alta demais (no aquecimento) nem baixa demais (na refrigeração).
- Evite instalar os aparelhos interior/exterior em sítios directamente expostos à luz do sol (poderão não funcionar perfeitamente).
- Evite abrir e fechar frequentemente portas e janelas; uma contínua troca térmica com o exterior dificulta o funcionamento do aparelho de ar condicionado.
- Utilize o "Timer" para ligar o aparelho de modo temporizado, para evitar que o aparelho de ar condicionado funcione inutilmente enquanto estiver-se fora de casa.
- Utilize a função "SLEEP" durante o período nocturno.

ATENÇÃO:

- Nunca tente realizar pessoalmente operações de manutenção para as quais for necessário abrir a máquina: a presença de peças sob tensão e o gás contido no circuito frigorífero tornam especialmente perigosas estas operações (risco de lesões pessoais de fulguração e queimaduras de frio).
- No caso de mudança, contacte pessoal especializado autorizado.

OBSERVAÇÃO::

- Na refrigeração pode acontecer de ver-se sair, alguns segundos, uma pequena nuvem do aparelho interior: é um fenómeno perfeitamente normal, por causa da diferença de temperatura entre o ar que sai e o ar da sala.
- Durante o funcionamento pode ser que se ouça, às vezes, um ruído como água a escorrer: é um efeito normal, por causa do líquido refrigerante que corre nos encanamentos.
- Quando o aparelho de ar condicionado iniciar ou parar, principalmente no aquecimento, pode ser que se ouça pequenos estalos: isto é por causa da expansão térmica das peças que constituem o aparelho.

ATENÇÃO:

- Antes de realizar quaisquer operações, desligue a ficha eléctrica ou o interruptor dedicado.
(risco de lesões pessoais mediante fulguração)
- Não toque o aparelho de ar condicionado com as mãos molhadas (risco lesões pessoais por causa de fulguração).
- Quando for limpar, não suba sobre uma mesa, nem numa cadeira instável (risco de lesões pessoais por causa de quedas do alto).
- Ao tirar os filtros, preste atenção para não tocar nas peças em metal, preste atenção especialmente no permutador do aparelho interior (risco de lesões pessoais por corte).

LIMPEZA DOS FILTROS

Para uma boa performance do aparelho de ar condicionado, a limpeza dos filtros é essencial. Para ambientes domésticos é aconselhável uma limpeza de 15 em 15 dias.

FILTROS PARA POEIRA

Abra o painel frontal segurando-o nas duas extremidades, deixando que se abra de aproximadamente 15° (Fig. 1); empurre-o para cima (Fig. 2) e levante-o (Fig. 3).

Para retirar os filtros, desenfie-os a puxá-los delicadamente para baixo. Limpe-os com um aspirador de pó ou lave-os com água morna e detergente neutro. Antes de recolocá-los no lugar, enxugue-os bem. Não deixe-os expostos ao sol.

Não deixe o climatizador a funcionar sem os filtros de ar.

Para limpar a grelha superior da entrada do ar, pressione-a nas duas extremidades e levante-a. Tire a grelha.

Lave-a com água e enxugue bem antes de recolocá-la no lugar.

FILTROS DE CARVÃO ACTIVOS

Os filtros de carvão activo, situados embaixo dos filtros de ar, (veja a fig. 2) absorvem do ambiente odores e fumo; é aconselhável trocá-los a cada 3 - 6 meses.

(a durabilidade do filtro depende da utilização do aparelho).

LIMPEZA DO APARELHO DE AR CONDICIONADO

ATENÇÃO:

Antes de realizar quaisquer operações, desligue a ficha eléctrica e o interruptor dedicado (risco de lesões pessoais por causa de fulguração).

Limpe o aparelho interior e eventualmente o controlo remoto, utilize um pano húmido com água morna (não mais de 40°C) e sabão neutro; não utilize solventes nem detergentes agressivos, insecticidas, nem spray. (risco de danos e corrosão das peças em plástico do aparelho).

Se a pilha do aparelho exterior estiver encravada: tire as folhas e a sujidade e, em seguida, elimine a poeira com um jacto de ar ou um pouco d'água.

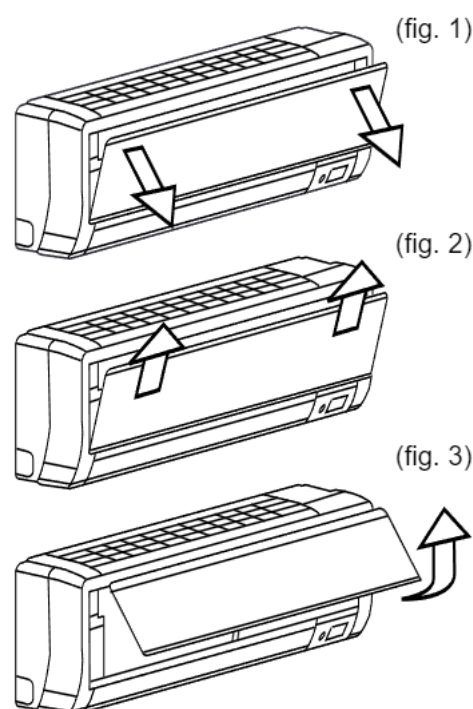

P TROCA DAS PILHAS



Quando:

- do aparelho interior não se receber o bip de confirmação.
- o visor de cristais líquidos não se activar.

Como:

- tire para baixo a tampa da maneira mostrada na ilustração.
- disponha as novas pilhas a respeitar os símbolos + e -.

Obs.:

- Utilize somente pilhas novas.
- Se não for utilizar o aparelho de ar condicionado, tire as pilhas do controlo remoto.

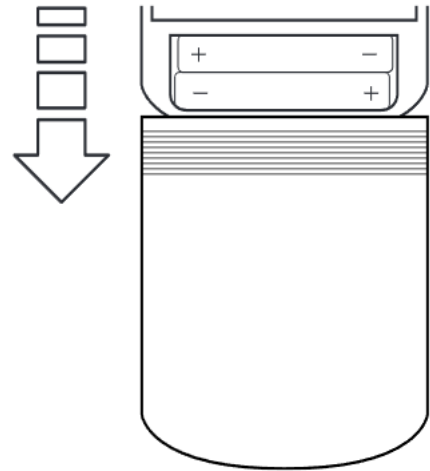

ATENÇÃO:

Se o controle remoto não trabalha para verificar a posição do seletor fixada próximo às baterias; o seletor terá que estar em posição B

MANUTENÇÃO NO FINAL DA ESTAÇÃO:

ATENÇÃO:

- Antes de realizar quaisquer operações, desligue a ficha eléctrica ou o interruptor dedicado.
(risco de lesões pessoais mediante fulguração)
- Não toque o aparelho de ar condicionado com as mãos molhadas (risco de lesões pessoais por causa de fulguração).
- Quando for limpar, não suba sobre uma mesa, nem numa cadeira instável (risco de lesões pessoais por causa de queda do alto)
- Ao tirar os filtros, preste atenção para não tocar nas peças em metal, preste atenção especialmente no permutador do aparelho interior (risco de lesões pessoais por causa de corte).

1. Limpe os filtros e monte-os novamente.
2. Num dia de sol, deixe o aparelho de ar condicionado a funcionar com ventilação algumas horas, para o interior poder enxugar-se inteiramente.
3. Desligue a ficha eléctrica ou o interruptor automático.

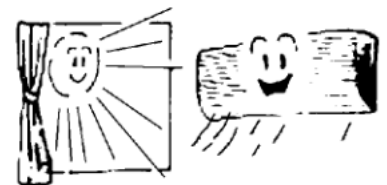
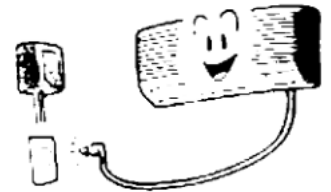

SE OU APARELHO DE AR CONDICIONADO NÃO FUNCIONAR

1. Se o aparelho não der sinal de vida, controle se há tensão na rede:
 - a ficha está bem colocada?
 - disparou o interruptor automático?
 - houve interrupção na alimentação eléctrica?



2. Se o efeito de refrigeração (ou de aquecimento) parecer inferior ao normal:
 - a temperatura foi definida correctamente no controlo remoto?
 - foi aberta uma porta ou uma janela?
 - o aparelho interior está exposto a raios directos do sol?
 - os filtros estão entupidos?
 - há obstáculos que impedem a livre circulação do ar até o aparelho interior ou ao aparelho exterior?



DADOS TÉCNICOS

É importante considerar que as características e os dados técnicos declarados referem-se à máquina alimentada com a tensão nominal de rede especificada: 230 V. 50 Hz.

Model		7000	9000	12000
Potência de refrigeração	frig/h	1797	2287	3104
Potência de refrigeração	W	2090	2660	3610
Potência de refrigeração	BTU/h	7126	9070	12310
Potência aquecimento da bomba de calor	Kcal / h	1874	2322	3182
Potência aquecimento da bomba de calor	W	2180	2700	3700
Potência aquecimento da bomba de calor	BTU/h	7433	9207	12617
Humidade extraída	l / h	0,7	1	1,4
Potência eléctrica de refrigeração 1)	W	640	830	1120
Potência eléctrica de aquecimento 1)	W	670	880	1110
EER	W/W	3,26	3,21	3,22
COP	W/W	3,61	3,61	3,41
Energy class cooling		A	A	A
Energy class heating		A	A	B
Tensão - frequência – N.º de fases	V / Hz / Ph	230 / 50 / 1	230 / 50 / 1	230 / 50 / 1
Corrente nominal de refrigeração 1)	A	2,78	3,60	4,86
Corrente nominal de aquecimento 1)	A	2,91	3,82	4,82
Nível de ruído máximo do aparelho interior 2)	dBA	33	35	39
Nível de ruído máximo do aparelho exterior 2)	dBA	54	54	55
Vazão do ar do aparelho interior (máx. velocidade)	m ³ / h	450	550	650
Peso do aparelho interior	Kg	10	10	1
Peso do aparelho exterior	Kg	29	31	35

As performances e as características de quaisquer máquinas frigoríferas são notavelmente influenciadas pelas condições ambientais em que funcionarem o aparelho interior e o aparelho exterior. Isto significa que as grandezas medidas (temperaturas, pressões, consumos eléctricos etc.) variam segundo a situação climática.

	Refrigeração	Aquecimento
Aparelho INTERIOR	27°C 50% UR	20°C 60% UR
Aparelho EXTERIOR	35°C 40% UR	6°C 80% UR

Legenda: °C = graus centígrados UR = humidade relativa

N.B.

The technical data in the chart can have variations. You advised to always make reference to the characteristic label on the air condition

VEILIGHEIDSVOORSCHRIFTEN:

BEWAAR EN RAADPLEEG DIT BOEKJE ZORGVULDIG, DAAR ALLE WAARSCHUWINGEN BELANGRIJKE INFORMATIE BEVATTEN VOOR DE VEILIGHEID TIJDENS INSTALLATIE, GEBRUIK EN ONDERHOUD.

VOORSCHRIFT

RISICO

Niets uitvoeren waarvoor men het apparaat moet openen.	Electrische schokken van onderdelen die onder spanning staan Persoonlijk letsel door hete onderdelen of snijwonden door scherpe randen of uitstekende delen.	
Niets uitvoeren waarvoor men het apparaat van zijn plaats moet halen.	Electrische schokken van onderdelen die onder spanning staan. Persoonlijk letsel: brandwonden door afkoeling vanwege gas dat uit losgemaakte leidingen stroomt.	
Zet het apparaat niet aan/uit door de stekker van de voedingskabel erin te steken of eruit te trekken.	Electrische schokken door beschadiging van de kabel, stekker of contactdoos.	
Beschadig niet de elektrische voedingskabel.	Electrische schokken door ongeïsoleerde draden onder spanning	
Laat geen voorwerpen op het apparaat achter	Persoonlijk letsel door voorwerpen die vallen doordat ze op een trillend apparaat liggen.	
Niet op het apparaat klimmen.	Persoonlijk letsel door voorwerpen die van het apparaat vallen	
Klim niet op instabiele stoelen, krukken, trappen of andere meubels om het apparaat schoon te maken.	Persoonlijk letsel door vallen van of beklemd raken tussen bijvoorbeeld dubbele trappen	
Geen schoonmaakwerkzaamheden op het apparaat uitvoeren voordat men het apparaat heeft uitgezet, de stekker eruit heeft getrokken of de speciaal voor het apparaat geïnstalleerde schakelaar uit heeft gezet	Electrische schokken door componenten, die onder spanning staan	
Laat het apparaat niet gebruiken door kinderen of onkundige personen.	Beschadiging van het apparaat door oneigenlijk gebruik	
Richt de luchtstroom niet naar gasfornuizen of gaskachels.	Explosies, brand of vergiftiging door uitstromend gas nadat de vlam door de luchtstroom is gedoofd	
Steek niet de vingers in de verschillende in- en uitgangen van de lucht.	Electrische schokken door componenten, die onder spanning staan. Persoonlijk letsel: snijwonden	
Drink het condenswater niet.	Persoonlijk letsel door vergiftiging	
In het geval dat men een brandlucht ruikt of rook uit het apparaat ziet komen, moet men de elektrische voeding afschakelen, de ramen openen en een technicus roepen.	Persoonlijk letsel door brandwonden of inademing van rook	
Niets uitvoeren waarvoor men het apparaat van zijn plaats moet halen	Water uit de losgemaakte leidingen over de vloer	
Laat geen voorwerpen op het apparaat achter	Beschadiging van het apparaat of onderliggende objecten doordat het apparaat van de muur valt.	
Gebruik geen insecticiden, oplosmiddelen of agressieve detergents om het apparaat schoon te maken	Beschadiging van plastic of gelakte onderdelen	
Gebruik het apparaat niet voor andere doeleinden, alleen voor normaal huishoudelijk gebruik.	Beschadiging van het apparaat door overbelasting. Beschadiging van de verkeerd gebruikte onderdelen.	
Laat het apparaat niet gebruiken door kinderen of onkundige personen.	Beschadiging van het apparaat door oneigenlijk gebruik.	
Richt de luchtstroom niet op kostbare voorwerpen, planten of dieren.	Beschadiging of nadelige invloeden door teveel koude/warmte, vochtigheid of ventilatie.	
Gebruik de airconditioner niet lang achter elkaar als de vochtigheid hoger is dan 80%.	Beschadiging van voorwerpen door druppelen van condenswater uit het apparaat.	

MUURMODEL

BE

De airconditioner bestaat uit twee eenheden, die met elkaar verbonden zijn door middel van goed geïsoleerde koperen leidingen en een elektrische voedingskabel.

De interne eenheid moet worden geïnstalleerd op een muur in het lokaal waarvan men het klimaat wenst te regelen.

De externe eenheid kan op de grond of met speciale beugels aan de muur worden gemonteerd.

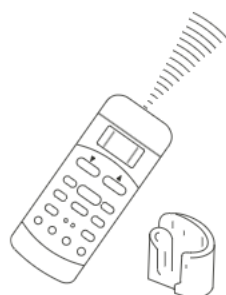

afstandsbediening

OPMERKINGEN:

- Men moet de airconditioner op de juiste wijze gedimensioneerd (berekend) hebben om de capaciteit zo goed mogelijk en met het beste rendement te benutten. (risico dat het apparaat niet optimaal presteert)
- Bedek niet de verschillende in- en uitgangen van de lucht. (risico oververhitting van het apparaat).
- Gebruikt men het apparaat voor lange tijd niet, dan moet men de elektrische voedingskabel losmaken aangezien het apparaat altijd onder spanning staat. (gevaar voor brand, inademen van rook en persoonlijk letsel).

GEBRUIK

De airconditioner is een apparaat dat ontworpen is om de ideale omgevingscondities te creëren voor het welzijn van de mensen in het lokaal. Het toestel is in staat om de lucht volledig automatisch te koelen, te ontvochtigen en - in het geval dat Uw toestel ook een warmtepomp is - te verwarmen. De lucht wordt door de ventilator aangezogen, komt door het rooster van het frontpaneel en gaat dan door het filter heen, dat de stof tegenhoudt. Daarna wordt de lucht langs de ribben van een warmtewisselaar geleid: deze bestaat uit een leiding met plaatjes ertussen, die de lucht koelt, ontvochtigt of verwarmt. De aan de lucht onttrokken warmte wordt door de externe eenheid aan de buitenlucht afgegeven. De lucht kan door middel van de handbediende luchtdeflectoren in verschillende verticale richtingen worden gestuurd. De horizontale richting wordt door de automatische "Louver"-flaps bepaald.

OPMERKING: De airconditioner heeft een auto-restart functie, die het apparaat na een stroomuitval weer zal opstarten in de laatst ingestelde bedrijfsmodus, uiteraard zodra de spanning weer op het net is.

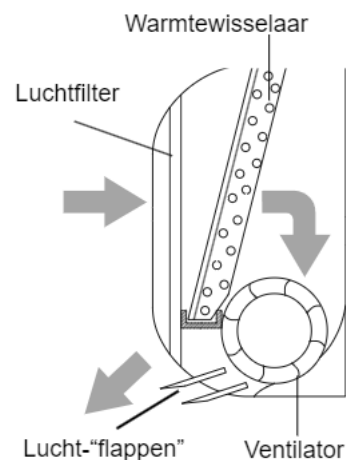
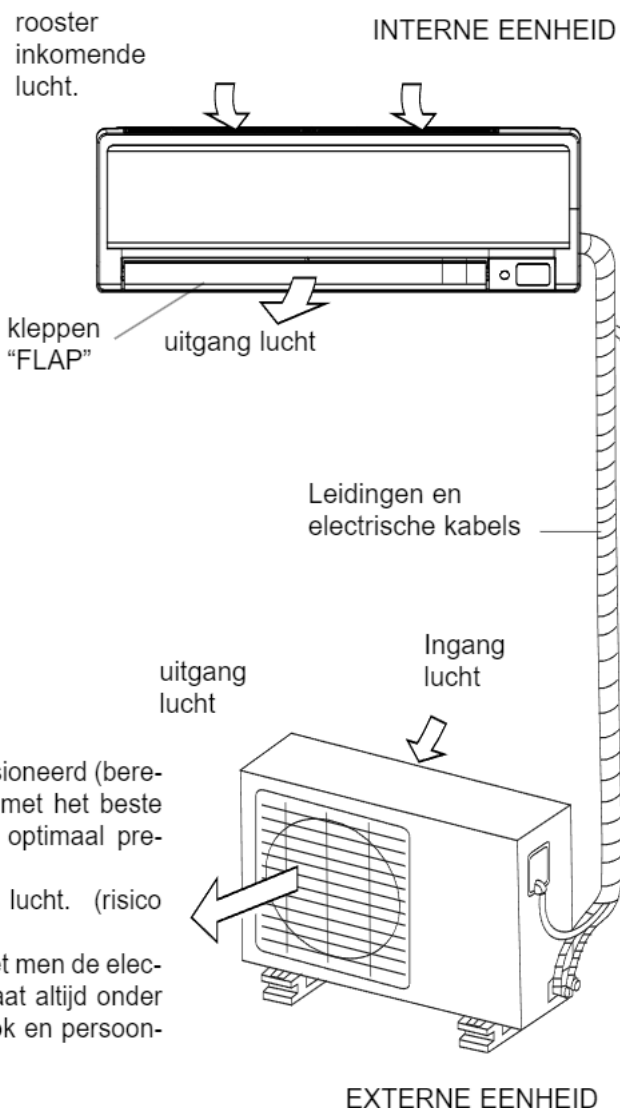

BE DISPLAY

De airconditioner beschikt over een display waarmee u enkele bedrijfsparameters kunt visualiseren (zie afbeelding).

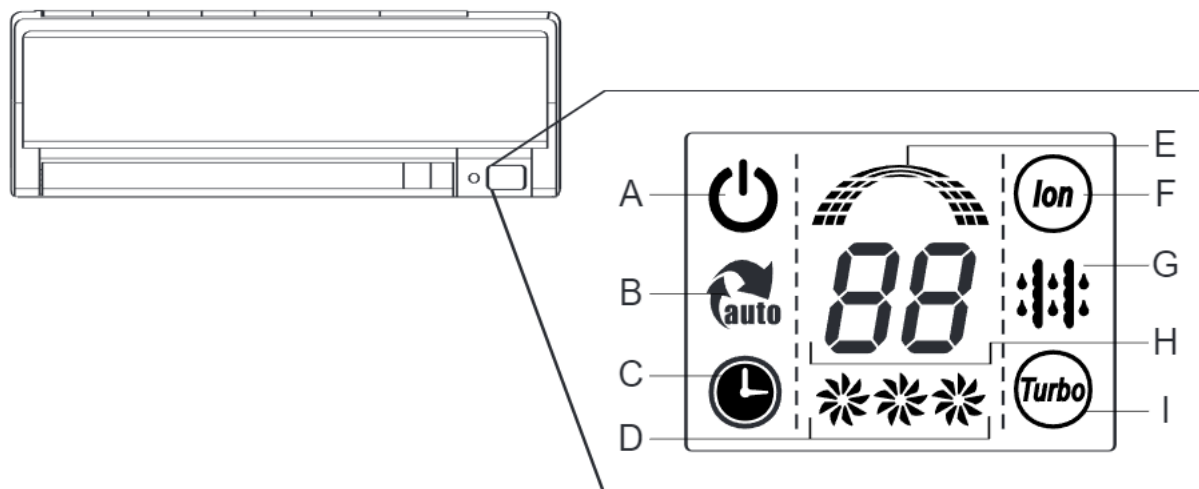

- A. Geeft aan dat het apparaat aan is.
- B. Werking in AUTO CLEAN modus.
- C. Geeft aan dat de TIMER actief is
- D. Geeft de werkingssnelheid van de ventilator aan in de sequentie:
LOW *
MED **
HIGH ***

- E. Geeft aan dat het apparaat in werking is
- F. Werking in CLEAN AIR modus

De airconditioner beschikt over een ionisator die ervoor zorgt dat de luchtkwaliteit in het vertrek verbetert.

- G. Werking in DEFROST modus

- H. Geeft de ingestelde temperatuur aan als de airconditioner in werking is.

Als u de AUTO CLEAN modus activeert, verschijnt op het display SC. Deze bedrijfsmodus werkt afwisselend op koeling-, verwarmings- en ventilatiecycli om de airconditioner te reinigen. De werking is volledig automatisch en het apparaat werkt op lage snelheid. Zodra de cyclus is beëindigd gaat het apparaat automatisch uit. Deze functie kan alleen worden geactiveerd na de modus COOL of DRY.

- I. Geeft aan dat de TURBO werking actief is, zowel in verwarmings- als in koelmodus.

BEDIENINGSPANEEL VAN DE INTERNE EENHEID

KEUZESCHAKELAAR AUTO/COOL

1) FUNCTIE "AUTO"

In deze stand werkt de machine in de modus AUTO.

2) FUNCTIE "COOL"

Deze functies mogen uitsluitend door de installateur, tijdens het testen van de airconditioner, worden gebruikt.

OPGELET:

Niet de keuzeschakelaar met natte handen gebruiken (risico voor persoonlijk letsel door elektrische schok).

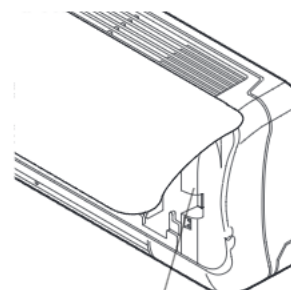

AUTO/COOL

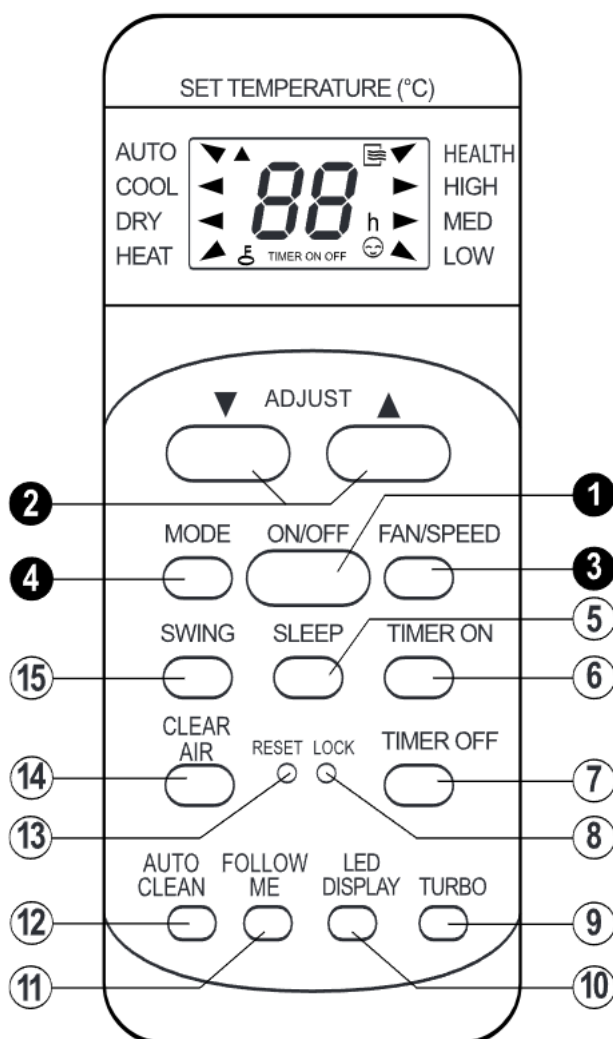

OPGELET:
 Houd de afstandsbediening buiten het bereik van kinderen. (risico van beschadiging van het apparaat door oneigenlijk gebruik)

N.B. De eenheid bevestigt de correcte ontvangst van elke ingedrukte toets met een "biep".

Om de afstandsbediening op de goede manier te laten werken moet men:

- Er zeker van zijn dat er geen dingen in de weg staan
- de afstandsbediening nooit laten vallen
- op een afstand van minder dan circa 10 m staan
- de afstandsbediening niet direct aan het zonlicht blootstellen (risico beschadiging van componenten).

1. ON/OFF

Deze dient om de airconditioner aan en uit te zetten.

2. ADJUST

Deze dienen om de gewenste temperatuur (tussen 17°C en 30°C) te kiezen. De temperatuur kan worden verhoogd of verlaagd door respectievelijk op ▲▼ te drukken.

3. FAN SPEED

Wordt gebruikt voor het selecteren van de snelheid van de ventilator:

- LOW (laag)
- MED (matig)
- HAIG (hoog)

4. MODE

Selecteert de bedrijfsmodus:
 AUTO (automatisch bedrijf)
 COOL (koeling)
 DRY (ontvochtiging)
 FAN (ventilatie)
 HEAT (verwarming)
 HEALTH(benessere)

5. SLEEP

Deze functie SLEEP

6. TIMER ON

Inschakelprogramma met timer

7. TIMER OFF

Uitschakelprogramma met timer

8. LOCK

Remote control temporary lock

9. TURBO

Deze functie TURBO

10. LED DISPLAY

Attiva o disattiva il display

11. FOLLOW ME

Seleziona la modalità Follow me

12. AUTO CLEAN

Deze functie Auto Clean

13. RESET

Herstelt de begincondities

14. CLEAR AIR

Deze functie Clear Air

15. SWING

Door één keer op deze toets te drukken schakelt u de beweging van de "flap" lamellen in of uit.

AUTO *AUTOAUTOMATISCH*

Druk op de toets ON-OFF op de afstandsbediening. Druk op de toets MODE voor het selecteren van de bedrijfsmodus AUTO. In de bedrijfsmodus "AUTO" selecteert de elektronische besturing automatisch de bedrijfsmodus op basis van de omgevingstemperatuur (gemeten door de ingebouwde sonde in de interne eenheid):

- Is de temperatuur van de kamer meer dan twee graden boven de op de afstandsbediening ingestelde temperatuur, dan werkt de machine in de bedrijfsmodus koeling met de ventilator op lage snelheid.
- Als de omgevingstemperatuur meer dan 1°C lager is dan de op de afstandsbediening ingestelde temperatuur, dan komt de machine tot stilstand.

Men kan de bedrijfsmodus "AUTO" ook activeren door middel van de keuzeschakelaar onder het frontpaneel van de interne eenheid.

COOL *KOELING*

Druk op de toets ON-OFF op de afstandsbediening. Druk op de toets MODE om de bedrijfsmodus koeling te selecteren. In deze bedrijfsmodus koelt de airconditioner het lokaal en reduceert tegelijkertijd de luchtvochtigheid. Stel met de toetsen ADJUST de gewenste binnentemperatuur in. Het apparaat regelt automatisch de bedrijfsmodus van de compressor om de binnentemperatuur op de waarde te houden.

Voorbeeld: Als in het lokaal een temperatuur heerst van 28° C moet men, om de compressor te starten en een koelcyclus te laten beginnen, een temperatuur instellen van minder dan 27° C.

DRY *ONTVOCHTIGING*

Druk op de toets ON-OFF op de afstandsbediening. Druk op de toets MODE om de bedrijfsmodus ontvochtiging te selecteren. Deze bedrijfsmodus werkt afwisselend met koel- en ventilatiecycli om de lucht te ontvochtigen zonder noemenswaardig de binnentemperatuur te veranderen. Deze bedrijfsmodus is geheel automatisch: het apparaat regelt zelfstandig de snelheid van de ventilator. Is de temperatuur van de kamer meer dan twee graden boven de op de afstandsbediening ingestelde temperatuur, dan werkt de machine in de bedrijfsmodus koeling met de ventilator op lage snelheid.

HEAT *VERWARMING*

Druk op de toets ON-OFF op de afstandsbediening. Druk op de toets MODE om de bedrijfsmodus verwarming te selecteren: op de display verschijnt de tekst HEAT. In deze bedrijfsmodus verwarmt de airconditioner de lokalen in de bedrijfsmodus "warmtepomp". Met andere woorden, de binnenruimte wordt verwarmd met de thermische energie van de koudere externe lucht. Om de verwarmingscyclus op te starten moet men met de toetsen "TEMP" een temperatuur instellen die hoger is dan de omgevingstemperatuur in de kamer. Het apparaat regelt automatisch de bedrijfsmodus van de compressor om de lokalen op de gewenste temperatuur te handhaven.

Voorbeeld: als er in het lokaal een temperatuur van 18° C heerst, dan moet men, om de compressor op te laten starten en met verwarmen te laten beginnen, een temperatuur van 19° C of hoger instellen.

TRUBO

Druk op de toets ON/OFF, kies een van de functies COOL, HEAT of AUTO met de toets MODE en stel de temperatuur in. Druk op de toets TURBO. Door middel van de TURBO functie bereikt de airconditioner de op de afstandsbediening ingestelde temperatuur binnen zeer kort tijdsbestek. Als de gekozen temperatuur is bereikt, zal de airconditioner terugkeren naar de voorheen ingestelde werking. **OPMERKINGEN:** Als de functies DRY of FAN zijn ingesteld, kunnen de SLEEP en TURBO functies niet worden geactiveerd.

FOLLOW ME

Druk op de ON/OFF toets en kies een van de functies COOL, HEAT of AUTO met de toets MODE. Druk op de toets FOLLOW ME. De functie FOLLOW ME meet de temperatuur in de kamer waar de afstandsbediening zich bevindt, die elke 3 minuten het signaal naar de airconditioner zendt. Als u nogmaals op de toets FOLLOW ME drukt wordt de functie uitgeschakeld. Als de airconditioner 7 minuten lang geen signaal ontvangt zal de functie automatisch worden uitgeschakeld.

ANTI-BACTERIËN

Als de airconditioner in de modus COOL, HEAT, DRY of AUTO heeft gewerkt en u drukt op de ON/OFF toets gaat het apparaat niet onmiddellijk uit. Het zal circa 10 minuten lang op lage snelheid werken. Dit zal ervoor zorgen dat de condens die zich tijdens de werking heeft gevormd verdwijnt, waardoor eventuele bacteriën worden gedood. Om deze functie te annuleren moet u twee maal op de ON/OFF toets drukken.

CLEAN AIR

Druk op de CLEAN AIR toets om de ionisator te activeren. Dit mechanisme is in staat anionen te genereren die de luchtkwaliteit en het comfort van de omgeving verbeteren.

AUTO CLEAN

Druk op de AUTO CLEAN toets tijdens de cool of de dry werking. Op die manier wordt de automatische reinigingsfunctie van de luchtbevochtiger geactiveerd. Om deze functie te desactiveren drukt u nogmaals op de toets AUTO CLEAN.

FAN REGELING VAN DE VENTILATORSNELHEID

Drukt men op de toets FAN SPEED dan kan men de snelheid van de ventilator kiezen uit: LOW (laag), MED (matig), HIGH (hoog).

Bij de functie AUTO kiest de elektronische besturing zowel de bedrijfsmodus (COOL - HIGH) als de snelheid van de ventilator. Deze functie verhoogt automatisch de snelheid van de ventilator als het noodzakelijk is om het koelings- of verwarmingseffect te verhogen.

SLEEP

Druk op de toets ON/OFF, kies een bedrijfsmodus met de toets MODE en stel de temperatuur in. Druk op de toets SLEEP. De functie SLEEP past automatisch de temperatuur zodanig aan dat gedurende de nacht een prettiger temperatuur wordt gehandhaafd. In de bedrijfsmodus koeling of ontvochtiging wordt de ingestelde temperatuur gedurende de eerste twee bedrijfsuren geleidelijk 2°C verhoogd. In de bedrijfsmodus verwarming wordt de ingestelde temperatuur gedurende de eerste twee bedrijfsuren geleidelijk 2°C verlaagd. Samen met de functie SLEEP, kan men de uitschakeling met timer programmeren tot maximaal 24 uur door op de toets TIMER OFF te drukken, (zie paragraaf "uitschakeling met timer").

In het voorbeeld hiernaast is de functie "SLEEP" geactiveerd (in bedrijfsmodus KOELING) met uitschakeling door timer.

N.B.: In de functie "SLEEP" men kan uitsluitend de uitschakeling met "TIMER OFF" programmeren.

BEDRIJFSMODUS TIMER

Deze functie maakt het mogelijk om automatisch de airconditioner op het gewenste tijdstip in te schakelen (of uit te zetten).

GEPROMGRAMMEERDE INSCHAKELING "TIMER ON"

Voordat u de inschakeling met de timer programmeert moet u controleren dat de airconditioner in de gewenste bedrijfsmodus staat. Druk op de toets TIMER ON om de functie van de ontstekingstimer te activeren. Elke keer dat u op de toets drukt zal de timer 30 minuten toevoegen, tot aan een totaal van 10 uur. Daarna zal de toename 60 minuten per keer zijn. Om de instelling te wissen, drukt u op de toets totdat 0:0 verschijnt.

GEPROMGRAMMEERDE UITSCHAKELING "TIMER OFF"

Druk op de toets TIMER OFF om de functie van de uitschakelingstimer te activeren. Elke keer dat u op de toets drukt zal de timer 30 minuten toevoegen, tot aan een totaal van 10 uur. Daarna zal de toename 60 minuten per keer zijn. Om de instelling te wissen, drukt u op de toets totdat 0:0 verschijnt.

BE REGELING VAN DE RICHTING VAN DE LUCHTSTROOM

Drukt men op de toets 2 sec SWING dan zullen de "flappen" automatisch van boven naar beneden en terug gaan zodat de uitgaande lucht uniform in het lokaal wordt geblazen.

Drukt men opnieuw op de toets SWING dan zal de oscillerende beweging van de flappen ophouden en de luchtstroom zal in de richting worden geblazen waarin de flappen tot stilstand kwamen:

- in bedrijfsmodus koeling is het raadzaam om de luchtstroom naar boven te richten (om directe blootstelling aan de koude lucht te voorkomen).
- in bedrijfsmodus verwarming is het raadzaam om de luchtstroom naar beneden te richten (omdat warme lucht vanzelf opstijgt).

Opgelet: niet de "flappen" met de hand positioneren, anders kan men het aandrijfmechanisme hiervan beschadigen

De "deflectoren" onder de "flappen" kan men wel met de hand bedienen, hiermee kan men de luchtstroom naar rechts of links richten.

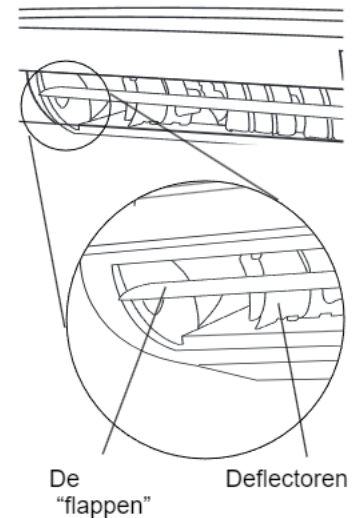

OPGELET:

- Voordat men een willekeurige ingreep op het apparaat uitvoert moet men eerst de stekker eruit trekken of de (eigen) schakelaar afschakelen. (risico van persoonlijk letsel door elektrische schokken)
- Richt de luchtstroom niet direct op personen, kunstvoorwerpen of dieren (risico van beschadiging van voorwerpen en nadelige invloed op de huid)
- steek geen vingers of voorwerpen in de verschillende in- en uitgangen van de lucht (intern of extern) (risico persoonlijk letsel, met name snijwonden).
- Niet de airconditioner met natte handen aanraken (risico elektrische schokken).

TIPS VOOR ENERGIEBESPARING

- Niet een onnodig hoge (bij verwarming) of lage (bij koeling) temperatuur programmeren.
- Indien mogelijk moet men de interne/externe eenheid niet op plaatsen installeren waar het zonlicht direct kan komen (de airconditioner kan dan met een lager rendement werken).
- Open niet voortdurend deuren en ramen, op die manier werkt de airconditioner voor niets.
- Gebruik de "Timer" om het apparaat in en uit te schakelen om te voorkomen dat de airconditioner werkt terwijl men van huis is.
- Gebruik de functie "SLEEP" gedurende de nacht.

OPGELET:

- Probeer niet zelf onderhoudsingenrepen uit te voeren waarvoor men de machine moet openen: de aanwezigheid van elementen onder spanning en van het gas in het koelcircuit maken deze ingrepen bijzonder gevaarlijk (risico van persoonlijk letsel door elektrische schokken en "brandwonden" door zeer koude oppervlakken).
- In het geval van een verhuizing moet men contact opnemen met gespecialiseerd en bevoegd personeel.

OPMERKINGEN:

- Tijdens koeling kan men soms gedurende enkele seconden een lichte nevel uit de interne eenheid zien komen: dit is een volkomen normaal verschijnsel en wordt veroorzaakt door het temperatuurverschil tussen de uitgaande lucht en die in de kamer.
- Gedurende het bedrijf kan men soms een geluid als van stromend water horen: ook dit is een normaal verschijnsel, veroorzaakt door de koelvloeistof die door de leidingen stroomt.
- Wanneer de airconditioner wordt gestart of gestopt hoort men soms getik, vooral bij verwarmingsbedrijf: dit wordt veroorzaakt door de thermische uitzetting van de verschillende onderdelen van het apparaat.

OPGELET:

- Voordat men een willekeurige ingreep op het apparaat uitvoert moet men eerst de stekker eruit trekken of de (eigen) schakelaar afschakelen. (risico van persoonlijk letsel door elektrische schokken)
- Niet de airconditioner met natte handen aanraken (risico elektrische schokken).
- In het geval dat men het apparaat moet reinigen moet men niet op instabiele stoelen of tafels klimmen (risico van persoonlijk letsel door vallen).
- Bij het verwijderen van de filters moet men oppassen om niet de metalen delen aan te raken, in het bijzonder dient men op de warmtewisselaar van de interne eenheid te letten (risico van snijwonden).

REINIGING VAN DE FILTERS

Om een goed rendement van de airconditioner te waarborgen is een goede reiniging van de filters essentieel.

Voor woningen is het raadzaam om elke 15 dagen het apparaat te reinigen

STOFFILTERS

Open het voorpaneel door het aan beide zijden beet pakken. Open het circa 15° (Afb. 1); druk het omhoog (afb. 2) en til het omhoog (afb. 3).

Trek de filters voorzichtig naar beneden eruit. Reinig ze met een stofzuiger of was ze met lauw water en een neutraal schoonmaakmiddel.

Voor u ze het apparaat weer inschuift moet u ze goed drogen. Laat ze niet in de zon liggen. Laat de airconditioner niet zonder luchtfilters werken. Om het bovenste rooster van de luchttoevoer te reinigen, drukt u op de twee uiteinden en haalt u het omhoog. Verwijder het rooster. Reinig met water en laat goed drogen voor u het weer op zijn plaats doet.

FILTERS MET ACTIEVE KOOLSTOF

De filters met actieve koolstof, die zich onder de luchtfilters bevinden, (zie fig. 2) absorberen de geuren en rook uit Uw woning; men raadt aan om ze elke 3-6 maanden te vervangen. (de duur van het filter is afhankelijk van hoe men het apparaat gebruikt).

REINIGING VAN DE AIRCONDITIONER.

OPGELET:

Voordat men enige reinigingsoperatie uitvoert moet men de stekker eruit trekken en de eigen schakelaar afschakelen (risico van persoonlijk letsel door elektrische schok).

Reinig de interne eenheid en ook eventueel de afstandsbediening met een vochtige doek (niet warmer dan 40°C) en neutrale zeep; gebruik geen oplosmiddelen of agressieve detergents, insecticiden of spray (risico van beschadiging en corrosie van de plastic onderdelen van het apparaat)

Als de externe eenheid verstopt is: de bladeren en het vuil verwijder en dan de stof verwijderen met een straal lucht of een beetje water.

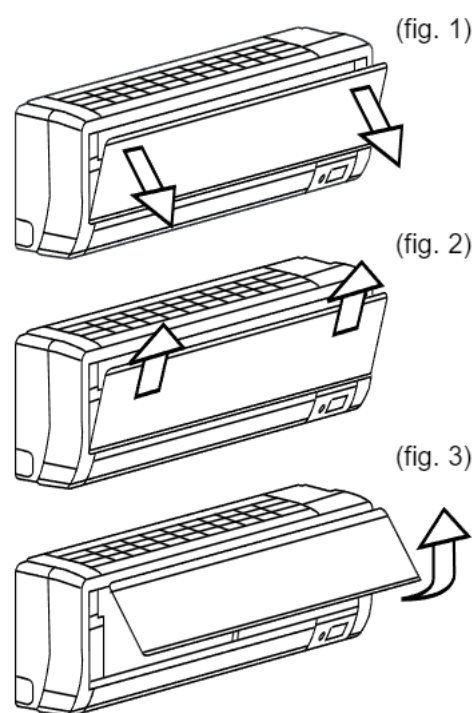

VERVANGING VAN DE BATTERIJEN



Wanneer:

- de interne eenheid geen bevestigingsbiep meer laat horen
- de display met vloeibare kristallen het niet meer doet

Wat men moet doen:

- het dekseltje van het batterijvak naar beneden schuiven, zoals op de tekening
- de nieuwe batterijen erin doen met de juiste polariteit (zie symbolen + en -)

N.B.

- Gebruik uitsluitend nieuwe batterijen.
- Als men de airconditioner niet gebruikt moet men de batterijen uit de afstand-sbediening halen.

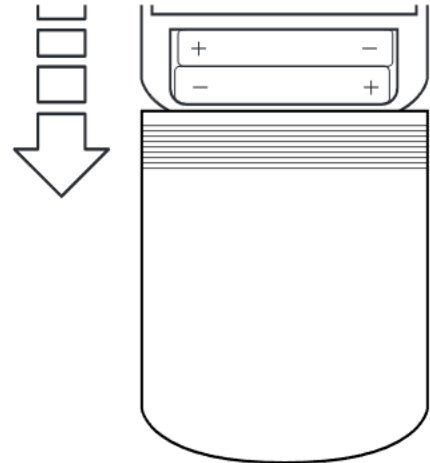

ATTENTION:

If the remote control doesn't work to verify the position of the selector set next to the batteries; the selector will have to be in position "B".

ONDERHOUD AAN EINDE SEIZOEN:

OPGELET:

- Voordat men een willekeurige ingreep op het apparaat uitvoert moet men eerst de stekker eruit trekken of de (eigen) schakelaar afschakelen. (risico van persoonlijk letsel door schokken)
- Niet de airconditioner met natte handen aanraken (risico elektrische schokken)
- In het geval dat men het apparaat moet reinigen moet men niet op instabiele stoelen of tafels klimmen (risico van persoonlijk letsel door vallen)
- Bij het verwijderen van de filters moet men oppassen om niet de metalen delen aan te raken, in het bijzonder dient men op de warmtewisselaar van de interne eenheid te letten (risico van snijwonden)

1. Reinig de filters en monteer ze weer.
2. Laat de airconditioner na een zonnige dag enkele uren in ventilatiebedrijf werken, op die manier kunnen de interne delen goed drogen.
3. Trek de stekker eruit of schakel de automatische schakelaar.

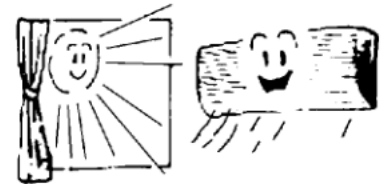
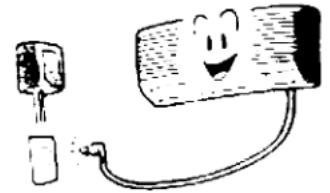

ALS DE AIRCONDITIONER HET NIET DOET

1. Als het apparaat geen teken van leven geeft, moet men controleren dat de netspanning er is:

- zit de stekker er goed in?
- is de automatische schakelaar misschien afgeschakeld?
- is er misschien een (korte) onderbreking van de netspanning geweest?



2. Als het koelings- of verwarmingseffect minder lijkt dan normaal:

- is de temperatuur goed ingesteld op de afstandsbediening?
- staat er een raam of deur open?
- Staat de interne eenheid in de zon?
- zijn de filters verstopt?
- zijn er hindernissen voor de vrije luchtcirculatie rondom de externe eenheid of de interne eenheid?



TECHNISCHE GEGEVENS

BE

Het is belangrijk te onthouden dat de eigenschappen en technische gegevens van de fabrikant betrekking hebben op de machine die bij de volgende netspanning werkt: 230V 50Hz.

Model		7000	9000	12000
Koelvermogen	frig/h	1797	2287	3104
Koelvermogen	W	2090	2660	3610
Koelvermogen	BTU/h	7126	9070	12310
Verwarmingsvermogen warmtepomp	Kcal /h	1874	2322	3182
Verwarmingsvermogen warmtepomp	W	2180	2700	3700
Verwarmingsvermogen warmtepomp	BTU/h	7433	9207	12617
Geëlimineerde vochtigheid	l / h	0,7	1	1,4
Electrisch vermogen bij koeling 1)	W	640	830	1120
Electrisch vermogen bij koeling 1)	W	670	880	1110
EER	W/W	3,26	3,21	3,22
COP	W/W	3,61	3,61	3,41
Energy class cooling		A	A	A
Energy class heating		A	A	B
Spanning - frequentie – Aantal Fasen	V / Hz / Ph	230 / 50 / 1	230 / 50 / 1	230 / 50 / 1
Nominale stroom bij koeling 1)	A	2,78	3,60	4,86
Nominale stroom bij verwarming 1)	A	2,91	3,82	4,82
Maximale geluidsproductie van de interne eenheid 2)	dBA	33	35	39
Maximale geluidsproductie van de externe eenheid 2)	dBA	54	54	55
Luchtverplaatsing interne eenheid (max snelheid)	m ³ / h	450	550	650
Gewicht interne eenheid	Kg	10	10	1
Gewicht externe eenheid	Kg	29	31	35

De prestaties en eigenschappen van elke willekeurige koelmachine zijn in hoge mate afhankelijk van de omgeving waarin de interne en externe eenheid moeten functioneren. Dat betekent dat de gemeten grootheden (temperaturen, drukken, elektrische verbuiken enz) afhankelijk van de klimatologische omstandigheden kunnen variëren.

	Koeling	Verwarming
INTERNE eenheid	27°C 50% UR	20°C 60% UR
EXTERNE eenheid	35°C 40% UR	6°C 80% UR

Legenda: °C = graden Celsius UR = relatieve vochtigheid

N.B.

The technical data in the chart can have variations. You advises to always make reference to the characteristic label on the air condition



Merloni TermoSanitari SpA

Viale Aristide Merloni, 45

60044 Fabriano/Italia

Telefono 0732 6011

Telex 560160 - Fax 0732 602000

www.mtsgroup.com

420010021700

