

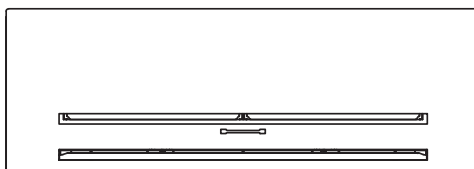

**OPERATING INSTRUCTIONS • ISTRUZIONI D'USO  
NOTICE D'UTILISATION • BEDIENUNGSANLEITUNG  
INSTRUCCIONES DE USO • MANUAL DE INSTRUÇÕES  
ΟΔΗΓΙΕΣ ΧΡΗΣΕΩΣ**

**AWIAS12DC**



EG

I

F

D

E

P

GR

**Split air conditioner system • Condizionatore d'aria split system  
Climatiseurs split • Split-klimagerät  
Acondicionador de aire de consola partida sistema split • Aparelho de ar condicionado-Sistema Split  
ΔΙΑΙΡΟΥΜΕΝΕΣ ΜΟΝΑΔΕΣ ΚΛΙΜΑΣΜΟΥ**

**CONTENTS**

EG

NAME OF PARTS AND OPERATION SELECTOR SWITCH	3
INSTALLATION LOCATION	4
ELECTRICAL REQUIREMENTS	4
SAFETY INSTRUCTIONS	4
USING THE REMOTE CONTROL UNIT	4
REMOTE CONTROL UNIT	5
HOW TO SET THE PRESENT TIME	6
COOLING	6
HEATING	6
AUTOMATIC OPERATION	6
DEHUMIDIFYING (DRY)	7
FAN ONLY	7
ADJUSTING THE FAN SPEED	7
FILTER TiO <sub>2</sub>	7
NIGHT MODE/ENERGY SAVING	7
HIGH POWER MODE	8
SETTING THE TIMER	8
SETTING THE 1 HOUR TIMER	8
SETTING THE HOLIDAY TIMER	8
ADJUSTING THE AIR FLOW DIRECTION	9
OPERATION WITHOUT THE REMOTE CONTROL UNIT	10
CARE AND CLEANING	10
TIPS FOR ENERGY SAVING	11
TROUBLESHOOTING	11

**PRODUCT INFORMATION**

If you have problems or questions concerning your Air Conditioner, you will need the following information. Model and serial numbers are on the nameplate on the bottom of the cabinet.

Model No. \_\_\_\_\_  
 Serial No. \_\_\_\_\_  
 Date of purchase \_\_\_\_\_  
 Dealer's address \_\_\_\_\_  
 Phone number \_\_\_\_\_

**ALERT SYMBOLS**

The following symbols used in this manual, alert you to potentially dangerous conditions to users, service personnel or the appliance:

**WARNING**

This symbol refers to a hazard or unsafe practice which can result in severe personal injury or death.

**CAUTION**

This symbol refers to a hazard or unsafe practice which can result in personal injury or product or property damage.

**NOTE**

This air conditioner is equipped with cooling, drying, heating and fan only functions. Details on these functions are provided below; refer on these descriptions when using the air conditioner.

**DECLARATION OF CONFORMITY**

This product is marked **CE** as it satisfies Directives:

– Low voltage no. 2006/95/EC (Standard: EN60335-2-40:2003 (incl. Corr.:2006) + A11:2004 + A12:2005 + A13:2012 + A1:2006 + A2:2009 con EN 60335-1:2002 + A11:2004 + A1:2004 + A12:2006 + A2:2006 + A13:2008 + A14:2010 + A15:2011).

– Electromagnetic compatibility no. 2004/108/EC, 92/31 EEC and 93/68 EEC. (Standard: EN55014-1 (2006) + A1(2009) + A2(2011), EN 55014-2 (1997) + A1(2001) + A2 (2008), EN 61000-3-2 (2006) + A1(2009) + A2(2009), EN 61000-3-3 (2008)

– RoHS2 no.2011/65/EU.

– Regulation (EU) no. 206/2012, of 6 march 2012, concerning the specifications for ecodesign requirements of air conditioners and fans.

– Regulation (EU) no. 626/2011, of 4 may 2011, concerning the labeling indicating the energy consumption of air conditioners.

This declaration will become void in case of misuse and/or non observance though partial of manufacturer's installation and/or operating instructions.

**NAME OF PARTS AND OPERATION SELECTOR SWITCH**

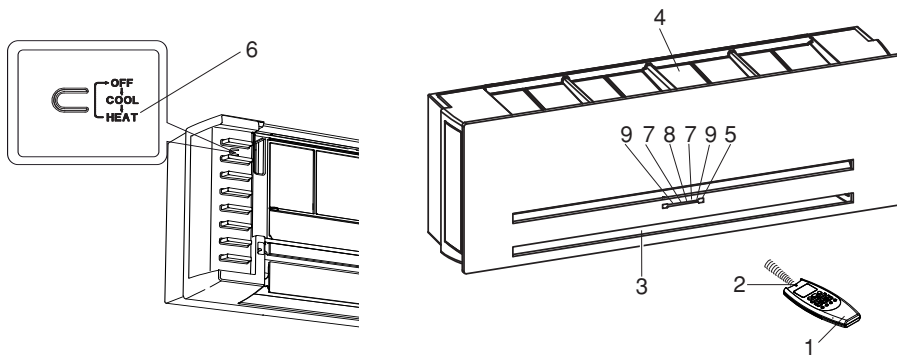

EG

1. **Remote control unit.**
2. **Remote control sensor:** Detects the room temperature around the remote control unit, the air conditioner is controlled accordingly.
3. **Air outlet:** Conditioned air is blown out of the air conditioner through the air outlet.
4. **Air intake:** Air from the room is drawn into this section and passes through air filter which removes dust.
5. **Remote control receiver:** This section picks up infrared signals from the remote control unit (Transmitter).
6. **Operation selector (without remote control):** Push the button to walk through the operation modes (OFF, COOL and HEAT)



**WARNING**

The OFF position does not disconnect the power. Use the main power switch to turn off power completely.

7. **OPERATION lamp:** This lamp lights up during operation. It blinks once to announce that the remote control signal has been received and stored.
8. **STANDBY lamp:** This lamp lights up when the air conditioner is connected to the power and ready to receive the remote control command.
9. **TIMER lamp:** This lamp lights up when the system is being controlled by the timer.

**NOTES**

- It is possible to set the air conditioner in order to let the OPERATION, TIMER and STANDBY lamps always OFF, even during operation. Be sure that CLEAN/FILTER TiO<sub>2</sub> mode is OFF. Press contemporary the IFEEL and FAN buttons on the remote control unit for more then 5 seconds. Repeat the same procedure to set again the normal operation conditions.
- In case of troubleshooting the air conditioner diagnostic system activates the lamps accordingly, even if they are set to OFF. See paragraph TROUBLESHOOTING for further details.

**MULTI SPLIT SYSTEM** only

The blinking of TIMER and STANDBY lamps and OPERATION lamp ON, indicates that:

1. Indoor unit has not been addressed.
2. Heating mode has been selected, when the system was in cooling mode, or vice versa. Select the correct mode, compatible with the system.

## INSTALLATION LOCATION

- We recommend this air conditioner to be installed properly by qualified installation technicians in accordance with the installation instructions provided with the unit.



### WARNING

EG

- Do not install this air conditioner where there are fumes or flammable gases, or in an extremely humid space such as a green house.
- Do not install the air conditioner where excessively high heat-generating objects are placed.
- Do not install the air conditioner where the atmosphere is extremely damp or humid (e.g. greenhouse or laundry) it could be wetted by drops of water (i.e. in laundries).
- To protect the air conditioner from heavy corrosion, avoid installing the outdoor unit where salty sea water can splash directly onto it or in sulphurous air near a spa.

## ELETRICAL REQUIREMENTS

- Before installation, check that the voltage of the electric supply in your home or office is the same as the voltage shown on the nameplate.
- All wiring must conform to the local electrical codes. Consult your dealer or a qualified electrician for details.
- Each unit must be properly grounded with a ground (or earth) wire or through the supply wiring.
- Wiring must be done by a qualified electrician.

## SAFETY INSTRUCTIONS

- Read this booklet carefully before using this air conditioner. If you still have any difficulties or problems, consult your dealer for help.
- This air conditioner is designed to give you comfortable room conditions. Use this only for its intended purpose as described in this Instruction Manual.



### WARNING

- Never use or store gasoline or other flammable vapor or liquid near the air conditioner. It is very dangerous.
- Never install electrical equipment, which is not protected with IPX1 protection (protection against vertical water drop), under the unit.
- The manufacturer assumes no responsibilities if the safety regulations or local codes are not observed.



### CAUTION

- Never use the power main switch to start or stop the air conditioner: always use the ON/OFF button on the remote control unit or the selector switch on the unit.
- Do not let children play with the air conditioner.
- Do not cool the room too much if babies or invalids are present.
- This air conditioner is not intended for use by persons (including children) with reduced physical, sensory or mental capabilities, or lack of experience and knowledge, unless they have been given supervision or instruction concerning use of the air conditioner by a person responsible for their safety.

## USING THE REMOTE CONTROL UNIT

### HOW TO INSTALL BATTERIES

- Remove the lid in the rear part of the remote control unit and check the settings of the four microswitches as shown below:

PLEASE, SEE THE END OF THIS MANUAL FOR DETAILS

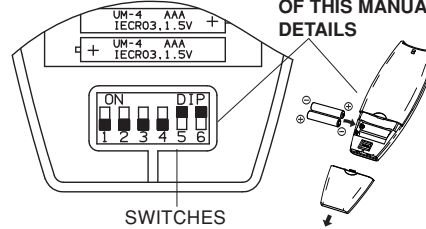

- Insert two AAA alkaline batteries of 1.5 V-DC making sure that point in the direction marked in the battery compartment. The displayed time flashes. Press the SEL TYPE button. Remote controller is now ready for operation.
- The batteries last average more than six months, anyway it depends on how much you use the remote control unit. Remove the batteries if you do not use the remote control unit for more than one month. Replace the batteries when the remote control unit lamp fails to light, or when the air conditioner does not receive the remote control unit signals.
- The batteries of the remote control contain polluted substances. Exhausted batteries must be disposed according to the laws in force.

**NOTE** IF YOU INSTALL MORE THAN ONE INDOOR UNIT IN THE SAME ROOM:

It is possible to utilise only one remote control for all the units.

On the contrary, if you want to address each remote control to its unit, follow the procedure "Remote control unit/indoor unit address" (see Installation Instructions).

### TEMPERATURE SENSOR SELECTOR

- Under normal conditions the room temperature is detected and checked by the temperature sensor placed in the remote controller (I FEEL icon displayed). This function is designed to provide a comfortable room temperature by transmitting the temperature control command from the location next to you. When using this function, the remote, control should always be pointed at the air conditioner, therefore it should be placed in a position in which it is visible by the indoor unit (for example, do not put it in a drawer).
- It is possible to disable the remote controller room sensor pressing the I FEEL button. In this case the I FEEL icon on the remote controller display lights off and only the sensor placed in the air conditioner becomes active.

### NOTE

The remote control unit transmits signals to the indoor unit each time you press a key and at any temperature change detected by the IFEEL sensor. In case of troubles (low batteries, remote control placed in a position not visible by the indoor unit,...) room temperature control is automatically switched to the sensor of the indoor unit. In this case, the temperature around the remote control unit may differ from the temperature detected in the air conditioner position.

### OPERATION WITH THE REMOTE CONTROL UNIT

When using the remote control unit, always point the unit transmitter head directly at the air conditioner receiver.

### HOW TO TURN ON THE AIR CONDITIONER

Press the ON/OFF button to turn the air conditioner on. The operation lamp will light up, indicating the unit is in operation.

## REMOTE CONTROL UNIT

**DISPLAY**  
Information is displayed when the remote controller is switched on. If switched off, only the operating mode, the room temperature and the clock are shown

**Operation mode**

- Automatic
- Cooling
- Heating
- Dehumidification
- Fan

**Fan speed**

- Automatic
- High speed
- Medium speed
- Low speed

**Other features:** Night mode, Oscillation Flap, HIGH POWER mode, I FEEL mode is active (remote controller sensor active), Filter T10, is ON, Displayed when transmitting data, Inverter model, Timer modes, Clock

**Room temperature**  
25°C

**Set point temperature**  
20°C

EG

**MODE SELECTOR BUTTON**  
Press this button to modify the air conditioner mode.

- (cooling)**  
The air conditioner makes the room cooler.
- (dry)**  
The air conditioner reduces the humidity in the room.
- (automatic)**  
When this setting is selected, the air conditioner calculates the difference between the thermostat setting and the room temperature and automatically switches to the "cool" or "heat" mode.
- (fan)**  
The air conditioner works only as a circulation fan.

**SENSOR**  
A temperature sensor inside the remote control unit detects the room temperature.

**TRANSMITTER**  
When you press the buttons of the remote control unit, the mark appears on the display to transmit the setting changes to the receiver in the air conditioner.

**MODE SELECTOR BUTTON**  
Press this button to modify the air conditioner mode.

- (heating)**  
blinking or fixed  
The air conditioner makes the room warmer.
- (automatic)**  
When this setting is selected, the air conditioner calculates the difference between the thermostat setting and the room temperature and automatically switches to the "cool" or "heat" mode.

**TEMPERATURE SETTING BUTTONS**

- (cooler)**  
Press this button to decrease the set temperature.
- + (warmer)**  
Press this button to increase the set temperature.

**"FAN" BUTTON (fan speed)**

- Fan speed is automatically selected by the microcomputer.
- High speed.
- Medium speed.
- Low speed.

**NIGHT/ECO BUTTON**  
Press this button in order to select the NIGHT/ECO mode.

**"HIGH POWER" BUTTON**  
Press this button in order to select the HIGH POWER mode.

**CLOCK AND TIMER SETTING BUTTON**  
Press this button in order to:

- set the clock
- set the ON/OFF timer

For details refer to paragraphs "SETTING THE HOUR" and "SETTING THE TIMER".

**HOURS AND MINUTES SETTING BUTTONS**  
With these buttons is possible to set the clock and the timer. For details refer to paragraphs "SETTING THE HOUR" and "SETTING THE TIMER".

**ON/OFF BUTTON**  
This button turns the air conditioner ON and OFF.

**FLAP BUTTON**  
Press this button in order to select the desired function.

- Fixed: six position
- Continuous oscillations
- Automatically oscillations

**IFEEL/IFEEL C SENSOR SELECTOR**  
Press this button to modify the active setting for room temperature detection (from remote controller to air conditioner and viceversa).

**CLEAN/FILTER T10- MENU BUTTON**  
Press this button in order to select the mode or to enter the functions menu.

**TIMER SELECTION BUTTON**  
Press this button to select the type of timer to activate. For details refer to paragraph "SETTING THE TIMER".

### HOW TO SET THE PRESENT TIME



1. Press the button ST three times.  
The time indication alone flashes.
2. Press the H button until the present time hour is displayed. Press the M button until the present time minutes are displayed. The display will automatically stop flashing.

EG

### COOLING

#### NOTE

Verify that the unit is connected to the main power and the STANDBY lamp is light up.

1. Set the  selector to COOL (symbol  on the display).
2. Press the +/- buttons (temperature selection) to set the desired temperature (the temperature range is between 32 °C max. and 10 °C min.).

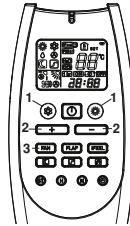



THE DISPLAY SHOWS THE SELECTED TEMPERATURE.



AFTER 5 SECONDS FROM THE REQUIRED TEMPERATURE SETTING THE DISPLAY WILL SHOW THE ROOM TEMPERATURE AGAIN.

3. Press the FAN button to select the fan speed.

### HEATING

1. Set the  selector to HEAT (symbol  on the display).
2. Press the +/- buttons (temperature selection) to set the desired temperature (the temperature range is between 32 °C max. and 10 °C min.).



THE DISPLAY SHOWS THE SELECTED TEMPERATURE.



AFTER 5 SECONDS FROM THE REQUIRED TEMPERATURE SETTING THE DISPLAY WILL SHOW THE ROOM TEMPERATURE AGAIN.

3. Press the FAN button to select the fan speed.

#### NOTE

For several minutes after the start of heating operation, the indoor fan will stop until the indoor heat exchanger coil has warmed up sufficiently. This is because the COLD DRAFT PREVENTION SYSTEM is operating. During this period, the STANDBY lamp remains lit.





### DEFROSTING OF OUTDOOR UNIT HEAT EXCHANGER

When the outdoor temperature is low, frost or ice may appear on the heat exchanger coil, reducing the heating performance. When this happens, a protection function for the heat exchanger defrosting is activated. During this function operation, the fan of the indoor unit stops. Heating operation restarts after several minutes. (This interval will vary slightly depending on the room and outdoor temperature).

### HEATING PERFORMANCE

A heat pump conditioner heats a room by taking heat from outside air. The heating efficiency will fall off when the outdoor temperature is very low. If enough heat is not obtained with this air conditioner, use another heating appliance in conjunction with it.

### AUTOMATIC OPERATION

1. Set the  or  selector to AUTO (symbol  on the display; also the symbol  or  remains displayed).
2. Press the +/- buttons (temperature selection) to set the desired temperature (the temperature range is between 32 °C max. and 10 °C min.).



THE DISPLAY SHOWS THE SELECTED TEMPERATURE.



AFTER 5 SECONDS FROM THE REQUIRED TEMPERATURE SETTING THE DISPLAY WILL SHOW THE ROOM TEMPERATURE AGAIN.

When this setting is selected, the air conditioner calculates the difference between the thermostat setting and the room temperature and automatically switches to the COOL or HEAT mode as appropriate, regardless of the symbol displayed.

3. Press the FAN selector button to the setting you want.

Example of operation diagram in the  (Auto) mode with the set room temperature at 23°C.

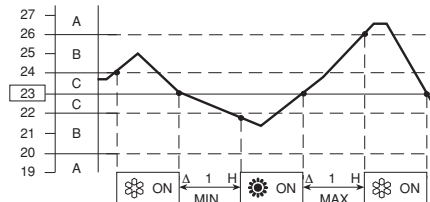

#### NOTE

The air conditioner changes the operation mode (from cool to heat or vice versa, if one of the following conditions occurs:



- **ZONE A:** changes if the difference between the room temperature and the temperature set on the remote control unit is at least 3°C.
- **ZONE B:** changes if the difference between the room temperature and the temperature set on the remote control unit is at least 1°C, one hour after the compressor stop.
- **ZONE C:** never changes if the difference between the room temperature and the temperature set on the remote control unit is no more than 1°C.

### AUTOMATIC OPERATION IN MULTISPLIT CONFIGURATION

When the air conditioning system configuration is multisplit and there is more than one indoor unit connected, the automatic mode operates as follows:

- the first unit that switches on the system also decides the operation mode (cooling or heating) for all the other units that will be switched on after the first one;
- when the system has been switched on in cooling mode and one unit is activated in heating mode, an error will be signaled for this unit (wrong operating mode). If the same unit is switched on in "automatic" mode and the desired temperature is lower than the detected ambient temperature, the unit will operate in cooling mode, like the other units of the system; on the contrary, if the desired temperature is higher than the detected one, the unit will operate in fan mode;
- when the system has been switched on in heating mode and one unit is activated in cooling mode, an error will be signaled for this unit (wrong operating mode). If the same unit is switched on in "automatic" mode and the desired temperature is higher than the detected ambient temperature, the unit will operate in heating mode, like the other units of the system; on the contrary, if the desired temperature is lower than the detected one, the unit will operate in fan mode.

### DEHUMIDIFYING (DRY)

1. Set the  button to DRY. The icon  is displayed.
2. Press the +/- buttons (temperature selection) to set the desired temperature (the temperature range is between 32 °C max. and 10 °C min.).



THE DISPLAY SHOWS THE SELECTED TEMPERATURE.





AFTER 5 SECONDS FROM THE REQUIRED TEMPERATURE SETTING THE DISPLAY WILL SHOW THE ROOM TEMPERATURE AGAIN.

#### NOTE

- Use DRY operation when you want to reduce the humidity in the room.
- Once the room temperature reaches the set level, the unit repeats the cycle of turning on and off automatically.
- During DRY operation, the fan speed is automatically set (Remote control lamp  is ON) to prevent overcooling.
- Dry operation is not possible if the indoor temperature is 10 °C or less.

### FAN ONLY

If you want to make air circulate without any temperature control, press  button until only the  fan symbol appears on the display.

### ADJUSTING THE FAN SPEED

#### AUTOMATIC



Simply set the FAN selector to the  position. A microcomputer automatically controls the fan speed when the AUTO mode is selected. When the air conditioner starts operating, in heating or cooling, the fan speed varies (high - medium - low - very low) according to the thermal load of the room.

#### NOTE



The automatic speed is not available in FAN ONLY mode.

#### MANUAL

If you want to manually adjust speed just set the FAN selector as desired.

 High speed    Med. speed    Low speed

### CLEAN/FILTER TiO<sub>2</sub> (if present)





Pressing the  button (symbol  on the display) the filtering system with titanium dioxide is activated; this is very effective to prevent bad odours and to eliminate bacteria and micro-organisms.

#### NOTE

The filter is active only if the internal fan is operating.

### NIGHT MODE / ENERGY SAVING

- This mode enables you to save energy.

1. Set the  or  selector to cool, dry or heat.
2. Press the  button.
3. The  mark appears on the display. Press the button again to release the function.

#### What does the NIGHT mode mean?

When you select the NIGHT mode, the air conditioner will modify automatically the set temperature after 60 minutes. This enables you to save energy without sacrificing your comfort.

OPERATING MODE	SET TEMPERATURE CHANGE
Heating	Lowered by 2 °C
Cooling and Dry	Raised by 1 °C

#### NOTA

During the NIGHT mode the internal fan speed is automatically lowered and reduces the noise.

### HIGH POWER MODE

When this mode is active the internal fan speed is set automatically and the air conditioner operates at the maximum power in the selected operating mode (cooling or heating).

#### NOTE

**EG** During the high power operation the room temperature could not correspond to the set temperature.

### SETTING THE TIMER

#### A) HOW TO SET THE ON TIME

1. Press the ST button once.  
The ON and time indications flash.
2. Press the H button until the designed hour is displayed.  
Press the M button until the designed minutes are displayed. The display will change automatically back to show the present time after 10 sec.
3. Press the ON/OFF button to start the air conditioner.
4. Press the  button to activate the ON timer.



#### B) HOW TO SET THE OFF TIME

1. Press the ST button twice.  
The OFF and time indications flash.
2. Press the H button until the designed hour is displayed.  
Press the M button until the designed minutes are displayed. The display will change automatically back to show the present time after 10 sec.
3. Press the ON/OFF button to start the air conditioner.
4. Press the  button two times to activate the OFF timer.



#### C) HOW TO SET A PROGRAM FOR DAILY ON/OFF OPERATION (OR VICEVERSA)

1. Set the timer ON/OFF as shown in A) and B).
2. Press the ON/OFF button to start the air conditioner.
3. Press three times the  button to activate the DAILY timer.

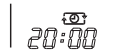

#### NOTE

After timer setting, press ST button in order to check the ON/OFF setting time.

### SETTING THE 1 HOUR TIMER

This function causes the unit to operate for one hour at the set conditions, regardless of whether the unit is on or off.

#### TIMER SETTING PROCEDURE.

- Press four times the  button. The 1 HOUR TIMER mark will appear on the display.



#### CANCELLATION PROCEDURE

- Press the ON/OFF button to turn the air conditioner off.
- Wait for the indoor unit to stop operating.
- Press the ON/OFF button again to turn the air conditioner on.

### SETTING THE HOLIDAY TIMER

The Holiday Timer function allows you to activate the indoor unit (either it is the only one of a monosplit system or one unit of a multisplit system), with a delay up to 99 days you can set for the Daily Timer, On Timer, Off Timer functions (not available for 1 HOUR TIMER) already explained in this manual.

With this function you can set the air conditioner to be switched on again after a long week end, a holiday of one week or more, ecc...

To activate this function you have to follow the following steps in order :

1. Keep pressed the button "TIMER SELECTION" of the remote control unit (clock figure) for more than 6~7 seconds. In this way you enter the menu to select the number of days of delay.
2. Select the desired timer (Daily Timer, On Timer, Off Timer) pressing on the same button "TIMER SELECTION".
3. Set the desired number of days of delay using the button "+".
4. Keep pressed again the button "TIMER SELECTION" for more than 6~7 seconds. You enter again the normal menu of the remote control unit.

At this point, the symbol of the desired timer will flash and the selected timer will be activated only after the set number of delay days.

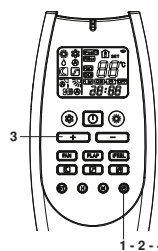



### ADJUSTING THE AIR FLOW DIRECTION

#### HORIZONTAL (manual)

The horizontal air flow can be adjusted by moving the vertical vanes to the left or right, as indicated in the following figures.

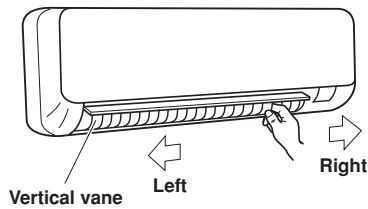

#### VERTICAL (with remote control unit)

Make sure that the remote control unit has been turned on. Press the FLAP button to select the flap function



Fixed:  
six  
position

Continous  
oscillations

Automatical  
oscillations

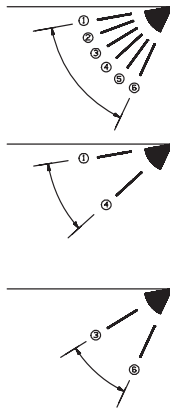

FLAP	MODE

FLAP	MODE

FLAP	MODE

#### NOTES

- The flap automatically closes when the unit is off.
- When the unit starts in heating operation, the fan stops and the flap is in the 4 position (if automatical oscillation is selected) until the air being blown out of the unit begins to warm. Once the air warms up, the flap position and fan speed change to the settings specified with the remote control.



**CAUTION**

Do not move the flap with your hands when the air conditioner is running.



**CAUTION**

- Use the FLAP button on the remote control to adjust the position of the flap. If you move the flap by hand, the factual flap position and the flap position on the remote control may no longer match. If this should happen, shut off the unit, wait for the flap to close, and then turn on the unit again; the flap position will now be normal again.
- Do not have the flap pointed down during cooling operation. Condensation may begin to form around the air vent and drip down.

EG

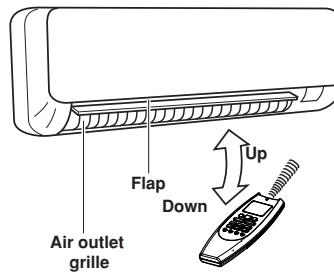

#### HOW TO ADJUST THE FLAP DIRECTION

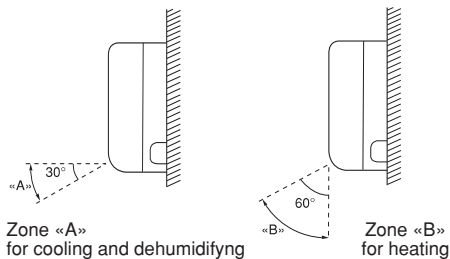

Zone «A»  
for cooling and dehumidifying

Zone «B»  
for heating



**CAUTION**

Set vertical vanes to the front position during COOLING/DRY operation if humidity is high. If the vertical vanes are set to the left-most or right-most position, condensation will form around the air outlet and drip off.

### OPERATION WITHOUT THE REMOTE CONTROL UNIT

If you have lost the remote control unit or it has troubles, follow the steps below.

#### 1. WHEN THE AIR CONDITIONER IS STOPPED

If you want to turn on the air conditioner push the OPERATION selector with a pen to select the desired mode (COOL or HEAT).

EG

#### NOTE

The air conditioner will start in HIGH fan speed. The temperature setting is 25°C for cooling mode and 21°C for heating mode.

#### 2. WHEN THE AIR CONDITIONER IS RUNNING

If you want to turn off the air conditioner push the OPERATION selector with a pen until the OPERATION lamp is turned off.

#### NOTE

##### Power failure during operation.

In the event of power failure, the unit will stop. When the power is resumed, the unit will restart automatically after 3 minutes.

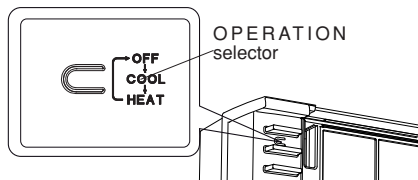

### CARE AND CLEANING



#### WARNING

- Maintenance operations must be carried out by specially trained personnel.
- For safety, be sure to turn the air conditioner off and also to disconnect the power before cleaning.
- Do not pour water on the indoor unit to clean it. This will damage the internal components and cause an electric shock hazard.

#### CASING AND GRILLE (INDOOR UNIT)

Clean the casing and grille of the indoor unit with a vacuum cleaner brush, or wipe them with a clean, soft cloth. If these parts are stained, use a clean cloth moistened with a mild liquid detergent.

When cleaning the grille, be careful not to force the vanes out of place.



#### CAUTION

- Never use solvents, or harsh chemicals when cleaning the indoor unit. Do not wipe the plastic casing using very hot water.
- Some metal edges and the vanes are sharp and may cause injury if handled improperly; be especially careful when you clean these parts.
- The internal coil and other components of the outdoor unit must be cleaned every year. Consult your dealer or service centre.

### AIR FILTER

The filter behind the front panel should be checked and cleaned at least once every two weeks.

#### HOW TO REMOVE THE FILTER

The front panel is fixed to the unit with four magnets.

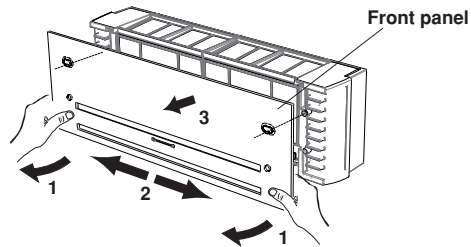

1. Grasp both ends of the front panel and pull the lower part slightly towards you, in order to detach the magnets.
2. Slide the panel to the right or left.
3. Pull the panel again towards you in order to detach the upper magnets.

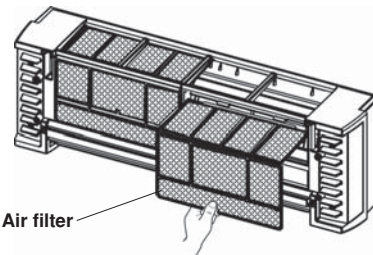

4. Push the filter up slightly, and then pull it down. Clean the air filter.
5. Replace the filter:
  - Slide the filter up into the unit and insert it in its place.
  - After installing the filter, replace the front panel.

#### FILTER CLEANING

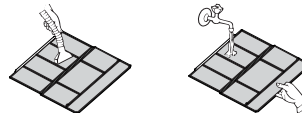

Use a vacuum cleaner to remove light dust. If there is sticky dust on the filter, wash the filter in lukewarm, soapy water, rinse it in clean water, and dry it.

## ACTIVATED CARBON AIR FILTER (ACCESSORY)

The activated carbon air filter is to be added to the standard filter.

It is made of two layers:

- the first layer consists in a synthetic honey comb high efficiency media to remove the dust and purifying the air.
- the second layer in charcoal media deodorizing the ambient air.

### NOTE

1. The activated carbon air filters are in a polyethylene bag.
2. Open the bag just before installing the activated carbon air filters, otherwise, the deodorizing effect durability of the filter may be decreased.



### WARNING

This activated carbon air filter cannot remove harmful gases or vapors nor ventilate air in the room. You must open doors or windows frequently when you use gas or oil heating appliances. Otherwise there is a risk of suffocation in an extreme case.

## REPLACEMENT OF ACTIVATED CARBON AIR FILTER

- The filter is disposable.
- Do not throw away the filter frame, if present.
- The used filter cannot be reused even after cleaning up.
- Obtain the filters for replacement at your nearest dealer.
- Check the state of dirtiness at least once every two weeks.
- Replace the filter after six months' operation.

## ACTIVATED CARBON AIR FILTER INSTALLATION PROCEDURE

The activated carbon air filter needs to be installed behind the air filter.

1. Remove the air filter.
2. Install the air clean filter in the position shown in the figure with the symbol "FRONT" facing you.
3. Reinstall the air filter.

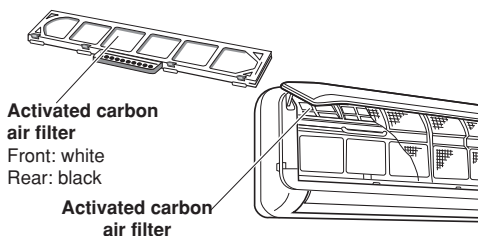

## TIPS FOR ENERGY SAVING

### DO NOT:

- Block the air intake and outlet of the unit. If they are obstructed, the unit will not work well, and may be damaged.
- Let direct sunlight into the room. Use sunshades, blind or curtain.

### DO:

- Always try to keep the air filter clean. A clogged filter will impair the performance of the unit.
- To prevent conditioned air from escaping, keep windows, doors and any other openings closed.

EG

## TROUBLESHOOTING



### WARNING

- The use of portable telephones near the air conditioner may cause disturbance to its normal operation and must be avoided. In case abnormal operation is noticed, (OPERATION lamp lights, but the air conditioner will not run) to restore normal operation turn-off electric supply for about 3 minutes, by disconnecting the main switch or the wall plug, then start again the air conditioner.

If your air conditioner does not work properly, first check the following points before requesting service. If it still does not work properly, contact your dealer or service centre.

**Trouble:** the air conditioner does not run at all.

#### Possible cause:

1. Power failure.
2. Leakage breaker tripped.
3. Operation button is OFF.
4. Batteries in remote control unit have run down.

#### Remedy:

1. Restore power.
2. Contact service centre.
3. Press the button again.
4. Replace batteries.

**Trouble:** Poor cooling or heating performance.

#### Possible cause:

1. Dirty or clogged air filters.
2. Heat source or many people in room.
3. Doors and/or windows are open.
4. Obstacle near air intake or air discharge port.
5. The set temperature on the remote control unit is too high.
6. Outdoor temperature is too low (heat pump version).
7. Defrosting system does not work (heat pump version).

#### Remedy:

1. Clean air filters to improve airflow.
2. Eliminate heat source if possible.
3. Shut them to keep the heat or cold out.
4. Remove it to ensure good airflow.
5. Set the right temperature on the remote control unit.
6. Try to use a back-up heater.
7. Consult your dealer.

**Trouble:** Clicking sound is heard from the air conditioner.

#### Possible cause:

1. During operation, any plastic parts may expand or shrink due to a sudden temperature change. In this event, a clicking sound may occur.

#### Remedy:

1. This is normal, and the sound will disappear when an even temperature is settled.

EG

**AUTO-DIAGNOSIS TABLE**

ERROR	LEDS TIMER		STANDBY	POSSIBLE CAUSE	SYSTEM BEHAVIOUR	SOLUTION
	OPERATION					
E0	•	F	F	Unit has not been addressed correctly. Operating mode selected is not compatible with the system (ex. heating mode has been selected, when the system was in cooling mode, or vice versa).	Fan is stopped and flap is closed. The system restarts automatically as soon as the unit is addressed correctly.	Set the outdoor/indoor unit refrigerant circuit address (see Installation Instructions)
					Fan is stopped and flap is closed. The system restarts automatically as soon as a correct operating mode is selected.	Select an available or compatible mode with the other units of the system.
E1	O	O	F	Error on the outdoor unit.	Fan is stopped and flap is closed. The system restarts automatically as soon as the problem on the outdoor unit is solved.	Check the error code using the appropriate LEDs on the PCB of the outdoor unit. Follow the indications of the diagnosis for the outdoor unit.

O = LED OFF • = LED ON F = Flashing LED

ERROR	OPERATION	LEDS TIMER	STANDBY	POSSIBLE CAUSE	SYSTEM BEHAVIOUR	SOLUTION
E3	F	F	F	Communication error between the outdoor unit and the indoor unit	Fan is stopped and flap is closed after 30 seconds of missing communication. The system restarts automatically as soon as the communication is recovered.	<p>Check that connections between C1 and C2 on outdoor and indoor terminal block are correct (C1 terminals connected together, C2 terminals connected together).</p> <p>Check that a shielded communication cable has been used.</p> <p>Check that the dip-switch SW1 for communication address setting is in the correct position.</p> <p>Check that all earth cables are properly connected to every terminal.</p> <p>Check that the shield of the communication cable is properly connected to every terminal.</p> <p>Check the communication fuse on outdoor and indoor unit.</p> <p>Check that the outdoor unit has power supply and that it is working.</p> <p>Check that all PCBs are powered on.</p> <p>Be sure that power supply has not been connected to the communication terminals.</p> <p>Check that there are no burnt signs on the PCBs, in particular close to communication cables.</p> <p>Check that the fan motor is not damaged and it doesn't create short circuit on the indoor PCB.</p>

O = LED OFF • = LED ON F = Flashing LED

EG

EG

ERROR	LEDS TIMER		POSSIBLE CAUSE	SYSTEM BEHAVIOUR	SOLUTION
	OPERATION	STANDBY			
E4	F	O	Defective or not connected indoor coil temperature sensor.	Fan is stopped and flap is closed. The system restarts automatically as soon as the sensor is repaired.	Check that the sensor is properly connected to the PCB as shown in the electrical wiring diagram.  Check that the sensor is not damaged and, if necessary, replace it.
	F	O			
E5	F	F	Defective or not connected room air temperature/humidity sensor.	Fan is stopped and flap is closed. The system restarts automatically as soon as the sensor is repaired.	Check that the sensor is properly connected to the PCB as shown in the electrical wiring diagram.  Check that the sensor is not damaged and, if necessary, replace it.
	F	F			
E6	O	F	Fan motor error.	Fan is stopped and flap is closed. The system restarts automatically after some seconds.	Check that the fan motor is properly connected to the PCB as shown in the electrical wiring diagram.  Check that the fan motor is not locked.  Check that the fan motor is not damaged and, if necessary, replace it.
	O	F			
E8	O	O	Combination between outdoor unit and indoor units is not correct.	Fan is stopped and flap is closed.	Check that you have selected, during the installation of the system, a proper combination between outdoor unit and indoor units.  Check that none of the indoor units of the system has a communication error. If present, first solve this error.
	O	O			

O = LED OFF • = LED ON F = Flashing LED

**NOTE: If the trouble is not solved with the above actions, contact your service centre.**

### EXPLANATION AND USE OF THE REMOTE CONTROL UNIT'S MICROSWITCHES

**Switch 1 and 2:** These switches are used to match the remote control with the specific internal units.

**Switch 3 and 4:** these switches have been provided for future use; they have no function today. Keep them in OFF position.

**Switch 5 and 6:** these switches set the remote control in WIRELESS or WIRED mode. Default position is ON (WIRELESS mode). For WIRED control, remove the batteries and set in OFF position.

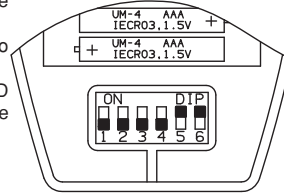

EG

#### HOW TO REMOVE BATTERIES

- Remove the lid.
- Press the battery toward the negative end and lift it out by its positive end (as shown in the figure).
- Remove the other battery in the same way.

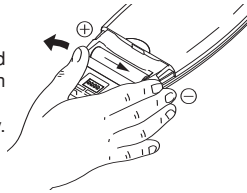

#### INFORMATION FOR CORRECT DISPOSAL OF THE PRODUCT IN ACCORDANCE WITH THE EUROPEAN DIRECTIVE 2012/19/EU

At the end of its working life this equipment must not be disposed of as an household waste.

It must be taken to special local community waste collection centres or to a dealer providing this service.

Disposing of an electrical and electronic equipment separately avoids possible negative effects on the environment and human health deriving from an inappropriate disposal and enables its components to be recovered and recycled to obtain significant savings in energy and resources.

In order to underline the duty to dispose of this equipment separately, the product is marked with a crossed-out dustbin.



#### INFORMATION FOR CORRECT DISPOSAL OF THE BATTERY IN ACCORDANCE WITH THE EUROPEAN DIRECTIVE 2006/66/EC

Please replace battery when its electricity charge is used up: please do not eliminate this battery together with normal household waste. It must be taken to special local community waste collection centres or to a dealer providing this service. Disposing of a battery separately avoids possible negative effects on the environment and human health deriving from an inappropriate disposal and enables its components to be recovered and recycled to obtain significant savings in energy and resources. In order to underline the duty to dispose of this equipment separately, the battery is marked with a crossed-out dustbin.

#### REGULATION (EU) No. 517/2014 - F-GAS

The unit contains R410A, a fluorinated greenhouse gas with a global warming potential (GWP) of 2087.50. Do not release R410A into the atmosphere.

**INDICE**

NOME DELLE PARTI E SELETTORE DI FUNZIONAMENTO	3
LUOGO DI INSTALLAZIONE	4
REQUISITI ELETTRICI	4
ISTRUZIONI DI SICUREZZA	4
USO DEL TELECOMANDO	4
TELECOMANDO	5
COME REGOLARE L'OROLOGIO	6
RAFFREDDAMENTO	6
RISCALDAMENTO	6
FUNZIONAMENTO IN AUTOMATICO	6
DEUMIDIFICAZIONE	7
VENTILAZIONE	7
SCELTA VELOCITÀ VENTILATORE	7
FILTRO TiO <sub>2</sub>	7
PROGRAMMA NOTTURNO/RISPARMIO ENERGIA	7
PROGRAMMA HIGH POWER	8
REGOLAZIONE DEL TIMER	8
REGOLAZIONE DEL TIMER 1 ORA	8
REGOLAZIONE DEL HOLIDAY TIMER	8
REGOLAZIONE DEL FLUSSO D'ARIA	9
FUNZIONAMENTO SENZA TELECOMANDO	10
CURA E MANUTENZIONE	10
CONSIGLI PER IL MASSIMO CONFORT E IL MINIMO CONSUMO	11
IDENTIFICAZIONE E SOLUZIONE PROBLEMI DI FUNZIONAMENTO	11

I

**— INFORMAZIONI RIGUARDANTI IL PRODOTTO —**

In caso di difficoltà o se si hanno dei dubbi riguardo al condizionatore d'aria, sono necessarie le seguenti informazioni. I numeri del modello e di serie si trovano sulla targhetta del nome, sulla parte inferiore del mobile.

No. del modello \_\_\_\_\_  
 No. di serie \_\_\_\_\_  
 Data di acquisto \_\_\_\_\_  
 Indirizzo del rivenditore \_\_\_\_\_  
 Numero di telefono \_\_\_\_\_

**— SIMBOLI DI AVVERTIMENTO —**

I seguenti simboli sono usati in questo manuale per mettere in guardia l'utente ed il personale di servizio sulle condizioni potenziali di pericoli personali o di danni al prodotto.

**AVVERTIMENTO**

Questo simbolo si riferisce a pericoli o a interventi che possono causare ferite gravi o la morte.

**PRECAUZIONE**

Questo simbolo si riferisce a pericoli o a interventi che possono causare danni al prodotto.

**NOTA**

Questo condizionatore d'aria è dotato delle funzioni di raffreddamento, deumidificazione, riscaldamento e ventilazione. I dettagli su queste funzioni sono forniti di seguito; riferitevi a queste descrizioni quando usate il condizionatore d'aria.

**DICHIARAZIONE DI CONFORMITÀ**

Questo prodotto è marcato **CE** in quanto conforme alle Direttive:  
 – Bassa Tensione n. 2006/95/CE (Standard: EN60335-2-40:2003 (incl. Corr.:2006) + A11:2004 + A12:2005 + A13:2012 + A1:2006 + A2:2009 with EN 60335-1:2002 + A11:2004 + A1:2004 + A12:2006 + A2:2006 + A13:2008 + A14:2010 + A15:2011).  
 – Compatibilità Elettromagnetica n. 2004/108/CE, 92/31 CEE e 93/68 CEE. (Standard: EN55014-1 (2006) + A1(2009) + A2(2011), EN 55014-2 (1997) + A1(2001) + A2 (2008), EN 61000-3-2 (2006) + A1(2009) + A2(2009), EN 61000-3-3 (2008).  
 – RoHS2 n.2011/65/UE.  
 – Regolamento (UE) n. 206/2012, del 6 marzo 2012, relativo alle specifiche per la progettazione ecocompatibile dei condizionatori d'aria e dei ventilatori.  
 – Regolamento (UE) n. 626/2011, del 4 maggio 2011, relativo all'etichettatura indicante il consumo d'energia dei condizionatori d'aria.  
 Questa dichiarazione sarà nulla nel caso di impiego diverso da quello dichiarato dal Fabbrikante e/o di mancata osservanza, anche solo parziale, delle istruzioni d'installazione e/o d'uso.



## NOME DELLE PARTI E SELETTORE DI FUNZIONAMENTO

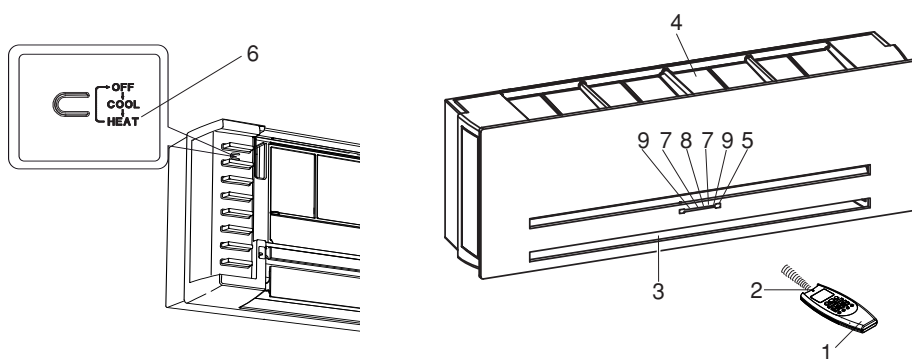

1. **Telecomando.**
2. **Sensore:** rileva la temperatura ambiente attorno al telecomando; il condizionatore è regolato dalla temperatura rilevata.
3. **Uscita aria:** distribuisce nel locale l'aria trattata.
4. **Aspirazione aria:** l'aria ambiente viene aspirata e passa attraverso il filtro che trattiene la polvere.
5. **Ricevitore:** riceve i segnali inviati dal telecomando.
6. **Selettore funzionamento (senza telecomando):**  
Premere questo tasto per passare da una funzione all'altra (OFF, COOL e HEAT).



### AVVERTIMENTO

La posizione OFF non interrompe l'alimentazione elettrica. Usate l'interruttore principale per isolare il condizionatore d'aria.

7. **Spia funzionamento (OPERATION):** si accende quando l'unità è in funzione.  
Lampeggia una volta per avvisare che il segnale del telecomando è stato ricevuto e memorizzato.
8. **Spia attesa (STANDBY):** Si accende quando il condizionatore è collegato alla corrente ed è pronto a ricevere il segnale dal telecomando.
9. **Spia TIMER:** si accende quando l'unità è controllata dal timer.

### NOTE

- E' possibile impostare il condizionatore in modo da mantenere sempre spente, anche durante il funzionamento, le spie OPERATION, TIMER e STANDBY.  
Per ottenere ciò assicurarsi che la funzione FILTRO TiO<sub>2</sub> sia OFF, poi premere contemporaneamente per più di 5 secondi i tasti IFEEL e FAN del telecomando. Ripetendo la procedura vengono ripristinate le normali condizioni di funzionamento.
- In tutte le situazioni di guasto rilevate dal sistema di diagnostica del condizionatore le spie, anche se impostate per lo spegnimento, vengono attivate in accordo all'anomalia da segnalare. Vedi paragrafo IDENTIFICAZIONE E PROBLEMI DI FUNZIONAMENTO per ulteriori informazioni.

Solo **SISTEMA MULTI SPLIT**

Il lampeggio contemporaneo delle spie TIMER e STANDBY e la spia OPERATION accesa, indica che:

1. L'unità interna non è stata indirizzata.
2. Si è selezionato il modo riscaldamento, quando il sistema era in raffreddamento, o viceversa.  
Selezionare un modo concorde a quello del sistema.

## LUOGO DI INSTALLAZIONE

- Si raccomanda di far installare questo condizionatore d'aria da un tecnico qualificato seguendo le istruzioni di installazione allegate.



### AVVERTIMENTO

- Non installare questo condizionatore d'aria dove ci sono fumi, gas infiammabili o molta umidità, come in una serra.
- Non installare il condizionatore dove ci sono apparecchiature che generano un calore eccessivo.
- Non installare l'unità interna in locali dove potrebbe essere investita da spruzzi d'acqua (es. lavanderia).
- Per proteggere il condizionatore d'aria dalla corrosione eccessiva, non installate l'unità esterna dove può essere esposta direttamente agli spruzzi d'acqua marina o a vapori solforosi nelle stazioni climatiche.

## REQUISITI ELETTRICI

- Prima dell'installazione assicuratevi che la tensione dell'alimentazione elettrica di rete sia uguale a quella indicata sulla targhetta del condizionatore d'aria.
- Tutti gli allacciamenti elettrici devono essere conformi alle normative elettriche locali. Per i dettagli consultare il rivenditore o un elettricista.
- Ciascuna unità deve essere collegata correttamente a massa, con un filo di terra.
- Gli allacciamenti elettrici devono essere eseguiti da un elettricista specializzato.

## ISTRUZIONI DI SICUREZZA

- Leggete attentamente questo manuale prima di usare il condizionatore d'aria. In caso di dubbi o problemi rivolgetevi al rivenditore o al centro assistenza autorizzato.
- Questo condizionatore d'aria è stato progettato per creare condizioni climatiche ideali nella vostra stanza. Usatelo soltanto per questo scopo specifico e come descritto in questo manuale.



### AVVERTIMENTO

- Mai usare o conservare benzina o altri liquidi infiammabili vicino al condizionatore. È molto pericoloso.
- Non installare sotto l'unità apparecchiature elettriche non protette con grado di protezione IPX1 (protezione all'acqua a caduta verticale).
- Il costruttore non si assume responsabilità alcuna nel caso in cui le norme di sicurezza e antinfortunistiche non vengano rispettate.



### PRECAUZIONE

- Non accendete e spegnete il condizionatore d'aria mediante l'interruttore generale. Usate sempre il pulsante ON/OFF sul telecomando o il selettore di funzionamento sull'unità.
- Non lasciate giocare i bambini con il condizionatore d'aria.
- Non raffreddate eccessivamente la stanza se ci sono bambini molto piccoli o degli invalidi.
- Il condizionatore non è destinato ad essere usato da persone (bambini compresi) le cui capacità fisiche, sensoriali o mentali siano ridotte, oppure con mancanza di esperienza o di conoscenza, a meno che esse abbiano potuto beneficiare, attraverso l'intermediazione di una persona responsabile della loro sicurezza, di una sorveglianza o di istruzioni riguardanti l'uso del condizionatore.

## USO DEL TELECOMANDO

### INSERIMENTO DELLE BATTERIE

- Rimuovere il coperchio sul retro del telecomando e verificare che i quattro microinterruttori siano impostati come in figura:

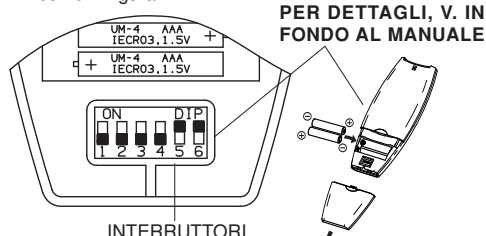

PER DETTAGLI, V. IN FONDO AL MANUALE

- Inserire due batterie da 1,5 V-DC tipo AAA alcaline rispettando la polarità indicata sul telecomando. L'indicazione dell'ora sul display lampeggia. Premere il tasto SEL TYPE. Il telecomando ora è pronto per funzionare.
- La durata media delle batterie è superiore ai sei mesi e comunque dipende dalla frequenza con cui si usa il telecomando. Rimuovere le batterie nel caso di lungo inutilizzo del telecomando (oltre un mese). Sostituire le batterie quando la spia di trasmissione dati del telecomando non lampeggia oppure quando il condizionatore non risponde ai comandi del telecomando.
- Le batterie del telecomando contengono sostanze inquinanti. Terminata la loro vita utile, devono essere smaltite secondo le vigenti normative.

### NOTA SE VIENE INSTALLATA PIÙ DI UN'UNITÀ NELLA STESSA STANZA:

È possibile utilizzare un solo telecomando per tutte le unità.

Se invece si vuole dedicare ogni telecomando alla propria unità, seguire la procedura "Indirizzo telecomando/unità interna (v. istruzioni di installazione).

### SELETTORE DEL SENSORE DI TEMPERATURA

- In condizioni normali la temperatura ambiente viene rilevata e controllata dal sensore di temperatura posizionato all'interno del telecomando (icona IFEEL attiva sul display). Questa funzione permette di creare una temperatura ambiente ottimale perché il telecomando trasmette la temperatura dalla posizione in cui vi trovate. Usando questa funzione, il telecomando deve sempre essere indirizzato verso il condizionatore, quindi è opportuno che si trovi in una posizione di visibilità rispetto all'unità interna (ad esempio non metterlo in un cassetto).
- È possibile disattivare il sensore di temperatura del telecomando premendo il tasto I FEEL. In tal caso la relativa icona sul display si spegne e diventa operativo solo il sensore presente all'interno dell'unità.

### NOTA

Il telecomando trasmette segnali all'unità interna ogni volta che si preme un tasto e ad ogni variazione della temperatura rilevata dal sensore IFEEL.

In caso di inconvenienti (batterie scariche, telecomando posizionato in area non visibile dall'unità interna,...), il controllo della temperatura ambiente viene automaticamente commutato sul sensore dell'unità interna. In questi casi la temperatura vicino al telecomando può differire dalla temperatura rilevata nella posizione del condizionatore d'aria.

### FUNZIONAMENTO CON IL TELECOMANDO

Indirizzare il telecomando con la testina del trasmettitore verso il ricevitore posto sul condizionatore d'aria.

### COME ACCENDERE IL CLIMATIZZATORE

Premere il tasto ON/OFF per accendere il climatizzatore. La spia funzionamento si accenderà, ad indicare che l'unità è in funzione.

## TELECOMANDO

**VISORE**  
Visualizza le informazioni quando il telecomando è acceso.

Indica che il climatizzatore funziona in modalità I FEEL (sensore telecomando attivo)

Indica che il filtro TiO<sub>2</sub> è acceso

Conferma trasmissione dati al climatizzatore

Modello inverter

Indica i tipi di timer

Orologio

**Modo di funzionamento**

- Automatico
- Raffreddamento
- Riscaldamento
- Deumidificazione
- Ventilazione

**Programma notturno**

**Oscillazione Flap**

**Programma HIGH POWER**

**Velocità ventilatore**

- Automatico
- Alta velocità
- Media velocità
- Bassa velocità

Temperatura ambiente

Temperatura impostata

### PULSANTE MODO DI FUNZIONAMENTO

Premere questo pulsante per modificare il funzionamento del condizionatore.

**(raffreddamento)**  
Il condizionatore raffredda l'aria abbassando la temperatura del locale.

**(deumidificazione)**  
Il condizionatore riduce l'umidità dell'aria ambiente.

**(automatico)**

Quando viene scelta la posizione "automatico" il microprocessore sceglie automaticamente tra raffreddamento e riscaldamento in base alla differenza tra la temperatura ambiente e quella impostata sul telecomando.

**(ventilazione)**  
Il condizionatore funziona solo come ventilatore.

### SENSORE

Un sensore di temperatura all'interno del telecomando rileva la temperatura ambiente.

### TRASMETTITORE

Quando vengono premuti i pulsanti del telecomando, il simbolo si accende sul visore per trasmettere cambiamenti della regolazione al ricevitore del climatizzatore.

### PULSANTE MODO DI FUNZIONAMENTO

Premere questo pulsante per modificare il funzionamento del condizionatore.

**(riscaldamento)**  
lampeggiante o fisso

Il condizionatore riscalda il locale.

**(automatico)**

Quando viene scelta la posizione "automatico" il microprocessore sceglie automaticamente tra raffreddamento e riscaldamento in base alla differenza tra la temperatura ambiente e quella impostata sul telecomando.

### PULSANTI SELEZIONE TEMPERATURA

**- (più freddo)**  
Premere questo pulsante per diminuire la temperatura selezionata.

**+ (più caldo)**  
Premere questo pulsante per aumentare la temperatura selezionata.

### PULSANTE "FAN" (velocità ventilatore)

La velocità del ventilatore viene scelta automaticamente dal microprocessore.

- Alta velocità ventilatore.
- Media velocità ventilatore.
- Bassa velocità ventilatore.

### PULSANTE NIGHT/ECO

Premere questo pulsante per selezionare la funzione NIGHT/ECO.

### PULSANTE "HIGH POWER"

Premere questo pulsante per selezionare la funzione HIGH POWER.

### PULSANTE REGOLAZIONE OROLOGIO E TIMER

Premere questo pulsante per selezionare le funzioni:

- impostazione dell'ora
  - impostazione del timer ON/OFF
- Per dettagli vedere le sezioni "COME REGOLARE L'OROLOGIO" e "REGOLAZIONE DEL TIMER".

### PULSANTI REGOLAZIONE ORE E MINUTI

Premendo questi pulsanti è possibile impostare l'ora e il timer. Per dettagli vedere le sezioni "COME REGOLARE L'OROLOGIO" e "REGOLAZIONE DEL TIMER".

### PULSANTE ON/OFF (accesso/spento)

Il pulsante serve per mettere in funzione o arrestare il climatizzatore.

### PULSANTE FLAP

Premere questo pulsante per selezionare la funzione desiderata.

- Fissa: 6 posizioni
- Oscillazione continua
- Oscillazione automatica

### SELETTORE SENSORE IFEEL/IFEEL C

Premere il pulsante I FEEL per modificare l'impostazione del sensore di temperatura attivo (da telecomando a Condizionatore e viceversa).

### PULSANTE CLEAN/FILTER TiO<sub>2</sub>- MENU'

Premere questo pulsante per selezionare la funzione o per entrare nel menù delle funzioni.

### PULSANTE SELEZIONE TIMER

Premendo questo pulsante sul display viene attivata la procedura per l'impostazione del timer. Per dettagli vedere esempio "REGOLAZIONE DEL TIMER".



### COME REGOLARE L'OROLOGIO

1. Premere tre volte il pulsante ST. L'indicazione dell'ora inizierà a lampeggiare.
2. Premere il pulsante H fino a visualizzare l'ora desiderata. Premere il pulsante M fino a visualizzare i minuti desiderati. L'indicazione dell'ora sul visore cesserà automaticamente di lampeggiare dopo 10 secondi.

### RAFFREDDAMENTO

#### NOTA

Verificare che l'unità sia collegata alla rete elettrica e che la spia STANDBY sia accesa.

1. Premere il pulsante  fino a far apparire sul visore il simbolo RAFFREDDAMENTO .
2. Premere i pulsanti +/- (selezione temperatura) per impostare la temperatura desiderata (il campo di regolazione varia tra 32 °C massimo e 10 °C minimo).

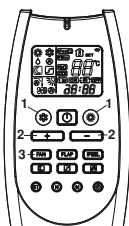



IL VISORE INDICHERÀ IL VALORE DELLA TEMPERATURA SELEZIONATA.



TRASCORSI 5 SECONDI DALL'IMPOSTAZIONE DELLA TEMPERATURA DESIDERATA IL VISORE TORNERÀ A INDICARE LA TEMPERATURA AMBIENTE.

3. Premere il pulsante FAN per impostare la velocità ventilatore.

### RISCALDAMENTO

1. Premere il pulsante  fino a far apparire sul visore il simbolo RISCALDAMENTO .
2. Premere i pulsanti +/- (selezione temperatura) per impostare la temperatura desiderata (il campo di regolazione varia tra 32 °C massimo e 10 °C minimo).



IL VISORE INDICHERÀ IL VALORE DELLA TEMPERATURA SELEZIONATA.



TRASCORSI 5 SECONDI DALL'IMPOSTAZIONE DELLA TEMPERATURA DESIDERATA IL VISORE TORNERÀ A INDICARE LA TEMPERATURA AMBIENTE.

3. Premere il pulsante FAN per impostare la velocità ventilatore.

#### NOTA

Dopo l'attivazione della funzione riscaldamento, il ventilatore si fermerà. Questo perché è operativa una protezione "Prevenzione corrente aria fredda" che abiliterà il normale funzionamento del ventilatore solo dopo che lo scambiatore di calore dell'unità interna sarà sufficientemente caldo. Durante questo periodo la spia STANDBY rimane accesa.





### SBRINAMENTO DELLO SCAMBIATORE DI CALORE DELL'UNITÀ ESTERNA

Quando la temperatura esterna scende sotto lo zero sullo scambiatore di calore esterno si forma del ghiaccio che riduce la potenzialità in riscaldamento. Quando questo accade viene attivata un'opportuna protezione che consente lo sbrinamento dello scambiatore. In queste condizioni operative il ventilatore dell'unità interna si ferma. Il funzionamento in riscaldamento riprende dopo alcuni minuti in relazione alle temperature ambiente ed esterna.

### FUNZIONAMENTO E CAPACITÀ DI UN SISTEMA IN "POMPA DI CALORE"

Un condizionatore in versione pompa di calore riscalda l'ambiente sottraendo il calore all'aria esterna. La capacità (efficienza) del sistema si riduce quando la temperatura esterna scende sotto lo zero. Se il condizionatore non riesce a mantenere un valore sufficiente della temperatura si dovrà integrare il riscaldamento con un'altra apparecchiatura.

### FUNZIONAMENTO IN AUTOMATICO

1. Premere il pulsante  o  fino a far apparire sul Visore il simbolo AUTOMATICO  (anche il simbolo  o  rimarrà visualizzato).
2. Premere i pulsanti +/- (selezione temperatura) per impostare la temperatura desiderata (il campo di regolazione varia tra 32 °C massimo e 10 °C minimo).



IL VISORE INDICHERÀ IL VALORE DELLA TEMPERATURA SELEZIONATA.



TRASCORSI 5 SECONDI DALL'IMPOSTAZIONE DELLA TEMPERATURA DESIDERATA IL VISORE TORNERÀ A INDICARE LA TEMPERATURA AMBIENTE.

Il condizionatore automaticamente funzionerà passando dal funzionamento riscaldamento in raffreddamento (o viceversa) in modo da mantenere la temperatura rilevata, indipendentemente dal simbolo visualizzato.

3. Premere il pulsante FAN per impostare la velocità ventilatore.

Esempio: schema funzionamento in modalità  (Auto) con temperatura ambiente impostata a 23 gradi.

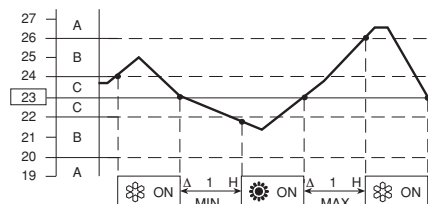

#### NOTE

Il climatizzatore cambia il modo di funzionamento (da freddo a caldo o viceversa) al verificarsi di una delle seguenti condizioni:



- **ZONA A:** cambia se la temperatura varia di almeno 3°C da quella impostata sul telecomando.
- **ZONA B:** cambia se la temperatura varia di almeno 1°C da quella impostata sul telecomando dopo un'ora dallo stop del compressore.
- **ZONA C:** non cambia mai se la temperatura non varia più di 1°C rispetto a quella impostata sul telecomando.

## FUNZIONAMENTO AUTOMATICO IN CONFIGURAZIONE MULTISPLIT

Quando il sistema di climatizzazione è in configurazione multisplit e vi è più di una unità interna collegata, il modo di funzionamento in automatico rispetta le seguenti procedure:

- la prima unità che accende il sistema decide anche la modalità di funzionamento (raffreddamento o riscaldamento) per tutte le altre che verranno accese dopo la prima;
- quando il sistema è stato avviato in raffreddamento ed una unità viene attivata in riscaldamento, su quella unità verrà segnalato un errore per modo di funzionamento errato. Se la stessa unità viene avviata in modalità "automatico" e la temperatura desiderata è inferiore a quella rilevata in ambiente, l'unità lavorerà in raffreddamento come il resto del sistema; se invece la temperatura desiderata è superiore a quella rilevata in ambiente, l'unità lavorerà in ventilazione;
- quando il sistema è stato avviato in riscaldamento ed una unità viene attivata in raffreddamento, su quella unità verrà segnalato un errore per modo di funzionamento errato. Se la stessa unità viene avviata in modalità "automatico" e la temperatura desiderata è superiore a quella rilevata in ambiente, l'unità lavorerà in riscaldamento come il resto del sistema; se invece la temperatura desiderata è inferiore a quella rilevata in ambiente, l'unità lavorerà in ventilazione.

## DEUMIDIFICAZIONE

1. Premere il pulsante  fino a far apparire sul visore il simbolo DEUMIDIFICAZIONE .
2. Premere i pulsanti +/- (selezione temperatura) per impostare la temperatura desiderata (il campo di regolazione varia tra 32 °C massimo e 10 °C minimo).



IL VISORE INDICHERÀ IL VALORE DELLA TEMPERATURA SELEZIONATA.





TRASCORSI 5 SECONDI DALL'IMPOSTAZIONE DELLA TEMPERATURA DESIDERATA IL VISORE TORNERÀ A INDICARE LA TEMPERATURA AMBIENTE.

### NOTE

- Usare la funzione deumidificazione quando volete ridurre l'umidità dell'aria ambiente.
- Quando la temperatura ambiente raggiunge il valore impostato sul telecomando (termostato) il condizionatore ripete in automatico dei cicli di acceso o spento.
- In modalità deumidificazione, la velocità del ventilatore è impostata automaticamente (spia telecomando ) accesa) per evitare di raffreddare troppo.
- La funzione deumidificazione non può essere attivata quando la temperatura interna è 10 °C o inferiore.

## VENTILAZIONE

Se si vuole soltanto far circolare aria nel locale senza modificare la temperatura, premere il pulsante  fino a far apparire sul visore solo il simbolo ventilazione .

## SCELTA VELOCITÀ VENTILATORE

### AUTOMATICO

Impostare con il pulsante FAN la posizione "AUTOMATICO" . Il microprocessore controllerà automaticamente la velocità del ventilatore. Quando il climatizzatore comincia a funzionare, in riscaldamento o raffreddamento, la velocità del ventilatore varia (massima - media - minima - superbassa) in funzione al carico termico della stanza.

### NOTA



La velocità automatica non è attiva nella modalità VENTILAZIONE.

### MANUALE

Per regolare manualmente la velocità del ventilatore agire sul pulsante FAN scegliendo la velocità desiderata:

 Alta velocità  Media velocità  Bassa velocità

## FILTRO TiO<sub>2</sub> (se presente)



Premendo il tasto  (simbolo  acceso sul display) viene attivato il sistema di filtrazione al biossido di titanio che svolge un'azione efficace nella prevenzione dei cattivi odori e nell'eliminazione di batteri e microrganismi.

### NOTA

Il dispositivo è attivo solo nel caso di ventilatore interno in funzione.

## PROGRAMMA NOTTURNO/RISPARMIO ENERGIA

• Questo programma serve per risparmiare energia elettrica.

1. Premere il pulsante  o  per predisporre il condizionatore in raffreddamento, deumidificazione o riscaldamento.
2. Premere il pulsante .
3. Il simbolo  appare sul visore. Per rilasciare il programma premere nuovamente il pulsante NIGHT.

### Cos'è il Programma Notturno?

Quando viene selezionato il programma notturno il condizionatore d'aria modifica automaticamente la temperatura impostata trascorsi 60 minuti dalla selezione.

In questo modo si risparmia energia senza pregiudicare il comfort del locale.

MODO DI FUNZIONAMENTO	MODIFICA TEMPERATURA IMPOSTATA
Riscaldamento	Diminuzione di 2 °C
Raffreddamento e Deumidificazione	Aumento 1 °C

### NOTA

Durante il programma notturno il ventilatore interno riduce automaticamente la velocità migliorando la silenziosità.

### PROGRAMMA HIGH POWER

Quando questa selezione è attiva la velocità del ventilatore interno è impostata automaticamente ed il condizionatore funziona alla massima potenza nella modalità selezionata (raffreddamento o riscaldamento).

#### NOTA

Durante il funzionamento ad alta potenza la temperatura del locale potrebbe non coincidere con la temperatura impostata.

I

### REGOLAZIONE DEL TIMER

#### A) COME REGOLARE L'ORA DI PARTENZA (ON)

1. Premere una sola volta il pulsante ST. L'indicazione ON e quelle dell'ora inizieranno a lampeggiare.
2. Premere il pulsante H fino a quando viene visualizzata l'ora desiderata. Premere il pulsante M fino a quando sono visualizzati i minuti desiderati. L'indicazione sul visore ritornerà ad indicare l'ora corrente dopo 10 secondi.
3. Premere il pulsante ON/OFF per mettere in funzione il condizionatore.
4. Premere il pulsante  per impostare il timer sulla funzione ON TIME (partenza).



#### B) COME REGOLARE L'ORA DI FERMATA (OFF)

1. Premere due volte il pulsante ST. L'indicazione OFF e quella dell'ora inizieranno a lampeggiare.
2. Premere il pulsante H fino a quando viene visualizzata l'ora desiderata. Premere il pulsante M fino a quando sono visualizzati i minuti desiderati. L'indicazione sul visore tornerà ad indicare l'ora corrente dopo 10 secondi.
3. Premere il pulsante ON/OFF per mettere in funzione il condizionatore.
4. Premere due volte il pulsante  per impostare il timer sulla funzione "OFF TIME" (fermata).

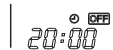

#### C) COME REGOLARE IL PROGRAMMA GIORNALIERO ACCESO/SPENTO (O VICEVERSA)

1. Regolare il timer come illustrato ai punti A e B.
2. Premere il pulsante ON/OFF per mettere in funzione il condizionatore.
3. Premere tre volte il pulsante  per impostare il programma del timer acceso/spento o viceversa.

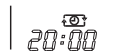

#### NOTA

Dopo la regolazione del timer, per verificare l'orario di impostazione in accensione/spengimento (ON/OFF) premere il pulsante ST.

### REGOLAZIONE DEL TIMER 1 ORA

Questa funzione permette al condizionatore di funzionare per 1 ora alle condizioni impostate, indipendentemente se questo sia acceso o spento.

OPERAZIONI DI IMPOSTAZIONE TIMER.

- Premere quattro volte il pulsante . Sul visore appare il simbolo del TIMER 1 ORA.



CANCELLAZIONE DEL TIMER.

- Premere il pulsante ON/OFF per spegnere il condizionatore.
- Attendere che l'unità interna sia spenta.
- Premere di nuovo il pulsante ON/OFF per riaccendere il condizionatore.

### REGOLAZIONE DEL HOLIDAY TIMER

La funzione Holiday Timer consente di attivare l'unità interna (sia essa la sola di un sistema monosplit o una delle unità di un sistema multisplit), con un ritardo programmabile fino a 99 giorni rispetto alle funzioni Timer giornaliero, On Timer, Off Timer (non valido per TIMER 1 ORA) già descritte in questo manuale.

Con questa funzione si può programmare la riaccensione del climatizzatore dopo un week end lungo, una vacanza di una o più settimane ecc...

Per attivare la funzione bisogna seguire nell'ordine i seguenti passi:

1. Tenere premuto il tasto "SELEZIONE TIMER" del telecomando (figura dell'orologio) per più di 6~7 secondi. Si entra così nel menù di selezione del numero di giorni di ritardo.
2. Selezionare il timer desiderato (Daily Timer, On Timer, Off Timer) premendo sullo stesso tasto "SELEZIONE TIMER".
3. Impostare con il tasto "+" il numero di giorni di ritardo desiderato.
4. Tenere premuto nuovamente il tasto "SELEZIONE TIMER" per più di 6~7 secondi. Si ritorna così al menù normale del telecomando.

A questo punto, l'icona del timer desiderato risulterà lampeggiante ed il timer corrispondente verrà attivato solo dopo i giorni di ritardo impostati.

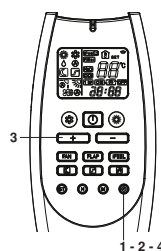

## REGOLAZIONE DEL FLUSSO D'ARIA

### ORIZZONTALE (manuale)

Il flusso d'aria può essere regolato orizzontalmente spostando le alette verticali verso sinistra o verso destra come indicato nelle figure successive.

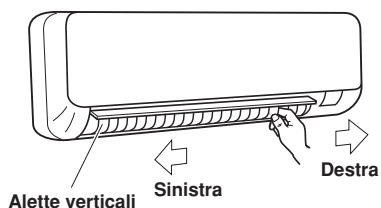

### VERTICALE (con telecomando)

Accertarsi che il telecomando sia acceso. Premere il pulsante FLAP per selezionare la funzione desiderata.

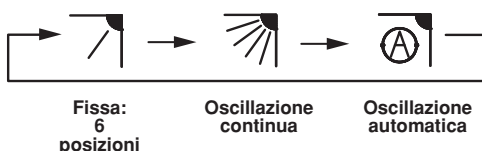

Fissa:  
6  
posizioni

Oscillazione  
continua

Oscillazione  
automatica

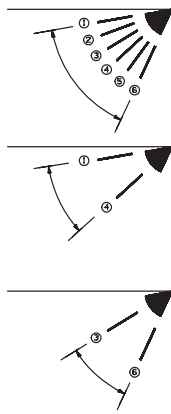

FLAP	MODE

FLAP	MODE

FLAP	MODE

#### NOTA

- Il deflettore si chiude automaticamente quando il sistema è spento.
- Quando il sistema parte in riscaldamento, la ventola si ferma e il deflettore è in posizione 4 (se è ipostato in oscillazione automatica) finché l'aria che è soffiata dal sistema comincia a riscaldarsi. Quando l'aria si è riscaldata, la posizione del deflettore e la velocità della ventola cambiano secondo le regolazioni specificate con il telecomando.



#### PRECAUZIONE

Non muovete il deflettore con le mani durante il funzionamento



#### PRECAUZIONE

- Usate il pulsante FLAP sul telecomando per regolare la posizione del deflettore. Se spostate il deflettore a mano, la posizione del deflettore secondo il telecomando e la posizione reale potrebbero non corrispondere. Se ciò accadesse spegnete il sistema, aspettate che il deflettore si chiuda e poi accendete di nuovo il condizionatore; ora la posizione del deflettore è di nuovo normale.
- Non orientare il deflettore verso il basso durante il funzionamento di raffreddamento. La condensa può iniziare a formarsi attorno all'uscita dell'aria causando un gocciolamento.

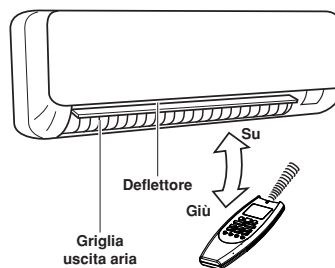

#### INCLINAZIONE CONSIGLIATA DEL DEFLETTORE

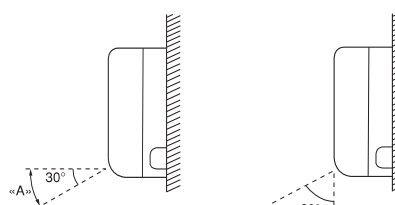

Zona «A» per il raffreddamento e deumidificazione

Zona «B» per il riscaldamento



#### PRECAUZIONE

Durante il raffreddamento o la deumidificazione, specialmente in presenza di alta umidità in ambiente, orientare frontalmente le alette verticali. Orientamenti delle alette all'estrema sinistra o destra potrebbero causare la formazione di condensa e gocciolamenti dalla griglia di mandata aria.

## FUNZIONAMENTO SENZA TELECOMANDO

Se il telecomando non funziona o è stato smarrito, operare come segue.

### 1.CONDIZIONATORE FERMO

Se volete avviare il condizionatore premere il selettore di funzionamento con una penna per selezionare la modalità desiderata (COOL o HEAT).

#### NOTA

**Il condizionatore si avvierà con la velocità ALTA del ventilatore.**

I

**L'impostazione della temperatura é di 25°C per la modalità raffreddamento e di 21°C per il riscaldamento.**

### 2.CONDIZIONATORE IN FUNZIONE

Se volete fermare il condizionatore premere il selettore di funzionamento con una penna fino allo spegnimento della spia OPERATION.

#### NOTA

**Interruzione di corrente durante il funzionamento.** Se si verifica un'interruzione di corrente, il condizionatore d'aria si arresta. Quando l'alimentazione elettrica viene ripristinata il condizionatore riparte automaticamente dopo 3 minuti.

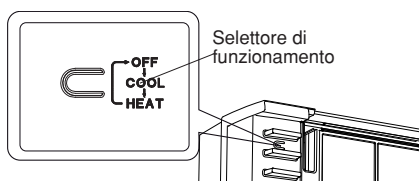

## CURA E MANUTENZIONE



### AVVERTIMENTO

- Le operazioni di manutenzione devono essere eseguite da personale dell'assistenza tecnica.
- Per la vostra sicurezza accertarsi che il condizionatore sia spento e che la corrente elettrica sia disinserita prima di procedere con le operazioni di pulizia.
- Non versate acqua sull'unità interna durante la pulizia. Questa potrebbe danneggiare le parti interne dell'unità e provocare un corto circuito.

### COPERTURA E GRIGLIA

Pulire la copertura e la griglia dell'unità interna con la spazzola di un aspirapolvere, o con un panno morbido e asciutto.

Se queste parti fossero macchiate usate un panno inumidito con un detergente leggero.

Nel pulire la griglia fare attenzione a non spingere le alette fuori dalla loro sede.



### PRECAUZIONE

- Non usate solventi, detersivi o forti sostanze chimiche. Non usate acqua bollente per pulire l'unità interna.
- Alcuni spigoli metallici e le alette del condensatore sono taglienti; prestate molta attenzione quando pulite queste parti.
- Lo scambiatore e altri componenti dell'unità esterna devono essere puliti almeno una volta all'anno. Consultate il Servizio Assistenza.

## FILTRO ARIA

Il filtro aria dietro la griglia di aspirazione deve essere pulito almeno una volta ogni due settimane.

### COME TOGLIERE IL FILTRO

Il pannello frontale è fissato all'unità con quattro magneti.

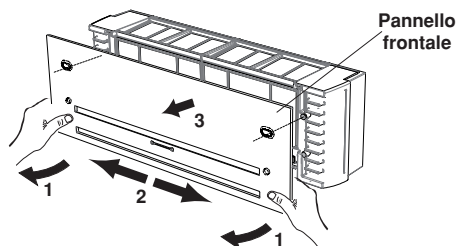

1. Afferrare entrambe le estremità del pannello e tirate leggermente verso di voi la parte inferiore, in modo da far staccare i magneti.
2. Far scivolare il pannello verso destra o sinistra.
3. Tirate di nuovo verso di voi per staccare i magneti superiori.

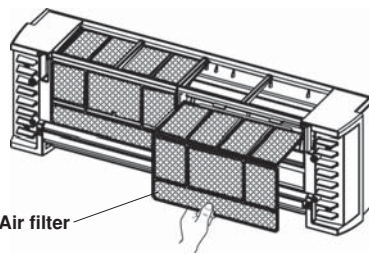

4. Spingere leggermente verso l'alto il filtro ed estraetelo tirandolo verso il basso. Eseguire la pulizia del filtro.
5. Rimettere il filtro:
  - Fate scorrere verso l'alto il filtro riposizionandolo nella sua sede.
  - Dopo aver installato il filtro, riposizionate il pannello frontale.

### PULIZIA FILTRO

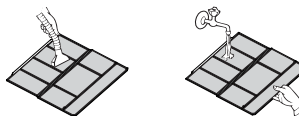

Pulire il filtro con una aspirapolvere. In presenza di polvere oleosa lavate con acqua saponata tiepida, risciacquate e lasciate asciugare.



## FILTRO ARIA A CARBONE ATTIVO (ACCESSORIO)

Il filtro aria a carbone attivo va applicato in aggiunta al filtro standard.

E' formato da due strati:

- il primo ha la funzione di filtro ad alta efficienza e trattiene anche le particelle molto piccole presenti nell'aria
- il secondo strato é formato da un composto di carbone attivo che purifica l'aria dagli odori.

### NOTE

1. I filtri aria a carbone attivo sono contenuti in un sacchetto di polietilene.
2. Aprire il sacchetto solo immediatamente prima di installare i filtri, altrimenti si abbrevia la durata dell'effetto deodorante del filtro.



### AVVERTIMENTO

Il filtro aria a carbone attivo non può eliminare i gas o i vapori nocivi né far circolare l'aria nella stanza. Dovete aprire frequentemente porte e finestre se usate apparecchiature di riscaldamento a gas o a cherosene. In caso contrario possono verificarsi casi di asfissia.

## SOSTITUZIONE DEL FILTRO ARIA A CARBONE ATTIVO

- Il filtro è smaltibile.
- Non gettare il telaio del filtro, se presente
- Il filtro usato non può essere riutilizzato anche dopo pulitura.
- Procurarsi i filtri per la sostituzione presso il rivenditore più vicino.
- Controllare lo stato di contaminazione almeno ogni due settimane.
- Sostituire il filtro dopo sei mesi di utilizzo.

## COME INSTALLARE IL FILTRO ARIA A CARBONE ATTIVO

Il filtro aria a carbone attivo deve essere installato dietro al filtro aria.

1. Togliere il filtro aria.
2. Installare il filtro aria a carbone attivo nella posizione mostrata in figura, con il simbolo "FRONT" rivolto verso la parte anteriore.
3. Reinstallare il filtro aria.

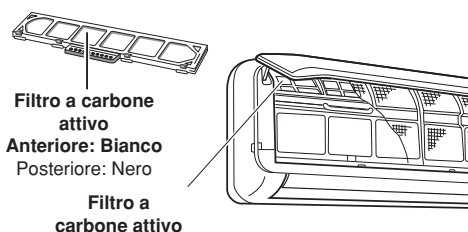

## CONSIGLI PER IL MASSIMO COMFORT ED UN MINIMO CONSUMO

### EVITARE:

- Di ostruire le griglie di mandata e aspirazione dell'unità, se queste sono ostruite l'unità non lavora correttamente e potrebbe danneggiarsi.
- L'irraggiamento diretto in ambiente usando tende parasole esterne oppure tirando le tende interne.

### VERIFICARE:

- Che il filtro aria sia sempre pulito. Un filtro sporco diminuisce il passaggio dell'aria e riduce la resa dell'unità.
- Che porte e finestre siano chiuse per evitare infiltrazione di aria non condizionata.

## IDENTIFICAZIONE E SOLUZIONE PROBLEMI DI FUNZIONAMENTO



### AVVERTIMENTO

- L'uso di telefoni cellulari in prossimità del climatizzatore deve essere evitato perché può causare disturbi al regolare funzionamento dello stesso. Qualora fosse notato questo funzionamento anomalo (la spia di funzionamento - OPERATION si accende, ma il climatizzatore non funziona) ripristinare il normale funzionamento togliendo l'alimentazione elettrica per circa 3 minuti, tramite l'interruttore generale o la spina, quindi rimettete in funzione il climatizzatore.

Se il vostro climatizzatore non funziona regolarmente, prima di chiamare il Servizio Assistenza eseguite i controlli sottoelencati. Se il problema permane, contattare il Rivenditore o il Servizio Assistenza.

**Difetto:** Il climatizzatore è completamente fermo.

#### Possibile causa:

1. Alimentazione interrotta.
2. Interruttore automatico aperto o fusibile interrotto.
3. Il pulsante di avviamento è nella posizione OFF.
4. Batterie del telecomando scariche.

#### Rimedio:

1. Ripristinare l'alimentazione.
2. Contattare il Servizio Assistenza.
3. Premere il pulsante di avviamento ON/OFF.
4. Sostituire le batterie.

**Difetto:** Il condizionatore non raffredda o non riscalda a sufficienza.

#### Possibile causa:

1. Filtri sporchi o ostruiti.
2. Carico termico eccessivo.
3. Porte o finestre aperte.
4. Ostruzione in prossimità della ripresa o della mandata d'aria.
5. Temperatura impostata sul telecomando troppo alta.
6. Temperatura aria esterna molto bassa (versione pompa calore).
7. Il sistema di sbrinamento sull'unità esterna in riscaldamento non funziona (versione pompa calore).

#### Rimedio:

1. Pulire i filtri.
2. Eliminare sorgenti di calore in eccesso.
3. Chiudere porte e finestre.
4. Rimuovere le ostruzioni per ripristinare una corretta circolazione d'aria.
5. Modificare la temperatura impostata sul telecomando.
6. Usare un'altra fonte di calore aggiuntiva.
7. Contattare il Servizio Assistenza.

**Difetto:** Il climatizzatore emette dei leggeri scricchiolii.

#### Possibile causa:

1. Durante il funzionamento con il variare della temperatura le parti in plastica subiscono delle dilatazioni che causano questo inconveniente.

#### Rimedio:

1. Situazione da ritenersi normale; i leggeri scricchiolii percepiti scompariranno allo stabilizzarsi della temperatura.

I

TABELLA AUTO-DIAGNOSI

ERRORE	SPIE TIMER		STANDBY	POSSIBILE CAUSA	EFFETTI SUL SISTEMA	RIMEDIO
	OPERATION					
E0	•	F	F	L'unità non è stata indirizzata correttamente. Il modo di funzionamento selezionato non è compatibile con lo stato del Sistema (es. si è selezionato il modo riscaldamento, quando il sistema era in raffreddamento, o viceversa).	Il ventilatore si spegne e il flap si chiude. Il sistema riparte automaticamente quando si imposta l'indirizzo correttamente. Il ventilatore si spegne e il flap si chiude. Il sistema riparte automaticamente quando viene selezionato un modo di funzionamento corretto.	Impostare l'indirizzo circuito refrigerante unità esterna/interna (v. libretto installazione)  Selezionare un modo disponibile o con corde a quello delle altre unità del Sistema
E1	O	O	F	Guasto sull'unità esterna.	Il ventilatore si spegne e il flap si chiude. Il sistema riparte automaticamente quando viene selezionato un modo di funzionamento corretto. Il ventilatore si spegne e il flap si chiude. Il sistema riparte automaticamente quando viene risolto il problema sull'unità esterna.	Verificare il codice errore attraverso i LEDs sulla scheda dell'unità esterna. Seguire le indicazioni della diagnosi dell'unità esterna.

O = SPIA spenta      • = SPIA accesa      F = SPIA intermittente

ERRORE	SPIE			POSSIBILE CAUSA	EFFETTI SUL SISTEMA	RIMEDIO
	OPERATION	TIMER	STANDBY			
E3	F	F	F	Anomalia nella comunicazione tra unità interna/esterna.	Il ventilatore si spegne e il flap si chiude dopo 30 secondi di mancanza di comunicazione. Il sistema riparte automaticamente quando la comunicazione viene ristabilita.	<p>Controllare che i collegamenti tra C1 e C2 sulla morsetteria dell'unità esterna e interna siano corretti (terminali C1 collegati insieme, terminali C2 collegati insieme).</p> <p>Controllare di avere installato un cavo di comunicazione schermato.</p> <p>Controllare che il microinterruttore SW1 per l'impostazione dell'indirizzo di comunicazione sia nella posizione corretta.</p> <p>Controllare che tutti i cavi di terra siano collegati correttamente.</p> <p>Controllare che la schermatura del cavo di comunicazione sia collegata correttamente.</p> <p>Controllare il fusibile di comunicazione dell'unità esterna e interna.</p> <p>Controllare che l'unità esterna sia alimentata e stia funzionando.</p> <p>Controllare che tutte le schede siano alimentate.</p> <p>Controllare che il cavo di alimentazione non sia collegato ai terminali di comunicazione.</p> <p>Controllare che non ci siano segni di bruciatura sulle schede, in particolare vicino a i cavi di comunicazione.</p> <p>Controllare che il motore ventilatore non sia danneggiato e non ci sia un corto circuito sulla scheda dell'unità interna.</p>

O = SPIA spenta    ● = SPIA accesa    F = SPIA intermittente

I

ERRORE	SPIE TIMER		STANDBY	POSSIBILE CAUSA	EFFETTI SUL SISTEMA	RIMEDIO
	OPERATION					
E4	F	F	O	Sonda scambiatore unità interna difettosa o non collegata.	Il ventilatore si spegne e il flap si chiude. Il sistema riparte automaticamente quando la sonda viene riparata.	Controllare che la sonda sia collegata correttamente alla scheda come da schema elettrico.  Controllare che la sonda non sia danneggiata e, nel caso, sostituirla.
E5	F	O	F	Sonda aria/umidità difettosa o non collegata.	Il ventilatore si spegne e il flap si chiude. Il sistema riparte automaticamente quando la sonda viene riparata.	Controllare che la sonda sia collegata correttamente alla scheda come da schema elettrico.  Controllare che la sonda non sia danneggiata e, nel caso, sostituirla.
E6	O	F	F	Anomalia sul motore del ventilatore.	Il ventilatore si spegne e il flap si chiude. Il sistema riparte automaticamente dopo alcuni secondi.	Controllare che il motore ventilatore sia collegato correttamente alla scheda come da schema elettrico.  Controllare che il motore ventilatore non sia bloccato.
E8	O	F	O	Combinazione tra unità esterna ed unità interne non corretta.	Il ventilatore si spegne e il flap si chiude.	Controllare che il motore ventilatore non sia danneggiato e, nel caso, sostituirlo.  Controllare di aver selezionato, in fase di installazione dell'impianto, una combinazione corretta tra unità esterna ed unità interne.  Controllare che su nessuna delle unità interne del sistema ci sia un errore di comunicazione. Se presente, risolvere prima questo errore.

O = SPIA spenta    ● = SPIA accesa    F = SPIA intermittente

**NOTA: Se non si risolve con le azioni precedenti, contattare il servizio assistenza.**

## SIGNIFICATO E UTILIZZO DEI MICROINTERRUTTORI DEL TELECOMANDO

**Microinterruttori 1 e 2:** Questi microinterruttori vengono usati per abbinare il telecomando con le unità interne specifiche.

**Microinterruttori 3 e 4:** questi microinterruttori sono stati predisposti per un uso futuro; al momento non hanno nessuna funzione. Lasciarli in posizione OFF.

**Microinterruttori 5 e 6:** questi microinterruttori impostano il telecomando in modalità INFRAROSSI o A FILO. La posizione di default é ON (modalità INFRAROSSI). Per il comando A FILO, rimuovere le batterie e mettere in posizione OFF.

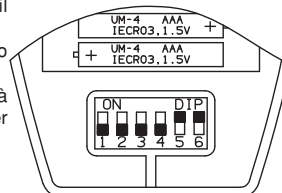

### COME RIMUOVERE LE BATTERIE

- Rimuovere il coperchio.
- Premere la batteria verso il polo negativo ed estrarla dalla parte del polo positivo (come mostrato in figura).
- Rimuovere l'altra batteria allo stesso modo.

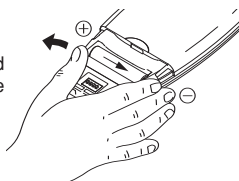

**INFORMAZIONE PER IL CORRETTO SMALTIMENTO DEL PRODOTTO ai sensi dell'art.26 D.Lgs. 14/03/14, no.49 "ATTUAZIONE DELLA DIRETTIVA EUROPEA 2012/19/UE SUI RIFIUTI DA APPARECCHIATURE ELETTRICHE ED ELETTRONICHE**

Alla fine della sua vita utile questo apparecchio non deve essere smaltito insieme ai rifiuti domestici. Richiamiamo l'importante ruolo del consumatore nel contribuire al riutilizzo, al riciclaggio e ad altre forme di recupero di tali rifiuti. L'apparecchio deve essere consegnato in modo differenziato presso appositi centri di raccolta comunali oppure gratuitamente presso i rivenditori, all'atto dell'acquisto di una nuova apparecchiatura di tipo equivalente.

Per prodotti di dimensione esterna inferiore a 25 cm tale servizio di ritiro gratuito del rifiuto deve essere obbligatoriamente fornito gratuitamente dai rivenditori di grandi dimensioni (superficie di vendita di almeno 400 m<sup>2</sup>) anche nel caso in cui non venga acquistata alcuna apparecchiatura equivalente.

Smaltire separatamente un apparecchio elettrico ed elettronico consente di evitare possibili effetti negativi sull'ambiente e sulla salute umana derivanti da uno smaltimento inadeguato e permette di recuperare e riciclare i materiali di cui è composto, con importanti risparmi di energia e risorse.

Per sottolineare l'obbligo di smaltire separatamente queste apparecchiature, sul prodotto è riportato il simbolo del cassonetto barrato.



**INFORMAZIONE PER IL CORRETTO SMALTIMENTO DELLE BATTERIE AI SENSI DELLA DIRETTIVA EUROPEA 2006/66/CE**

Prego sostituire la batteria quando la sua carica elettrica è esaurita: alla fine della sua vita utile questa pila non deve essere smaltita insieme ai rifiuti indifferenziati. Deve essere consegnata presso appositi centri di raccolta differenziata oppure presso i rivenditori che forniscono questo servizio. Smaltire separatamente una batteria consente di evitare possibili effetti negativi sull'ambiente e sulla salute umana derivanti da uno smaltimento inadeguato e permette di recuperare e riciclare i materiali di cui è composta, con importanti risparmi di energia e risorse. Per sottolineare l'obbligo di smaltire separatamente le batterie, sulla pila è riportato il simbolo del cassonetto barrato. Lo smaltimento abusivo del prodotto da parte dell'utente comporta l'applicazione delle sanzioni amministrative previste dalla normativa vigente.

### REGOLAMENTO (UE) N. 517/2014 - F-GAS

L'unità contiene R410A, un gas fluorurato a effetto serra, con potenziale di riscaldamento globale (GWP) = 2087,50. Non disperdere R410A nell'ambiente.

**SOMMAIRE**

NOM DES DIFFERENTES PARTIES ET SELECTEUR DE FONCTIONNEMENT	3
EMPLACEMENT D'INSTALLATION	4
PRECAUTIONS ELECTRIQUES	4
INSTRUCTIONS DE SECURITE	4
UTILISATION DE LA TELECOMMANDE	4
TELECOMMANDE	5
REGLAGE DE L'HEURE	6
REFROIDISSEMENT	6
CHAUFFAGE	6
FONCTIONNEMENT AUTOMATIQUE	6
DESHUMIDIFICATION	7
VENTILATION	7
REGLAGE DE LA VITESSE DU VENTILATEUR	7
FILTRE TiO <sub>2</sub>	7
PROGRAMME NOCTURNE/ECONOMIE DE L'ENERGIE	7
PROGRAMME HIGH POWER	8
REGLAGE DU TEMPORISATEUR	8
REGLAGE DU TEMPORISATEUR 1 HEURE	8
REGLAGE DU HOLIDAY TIMER	8
REGLAGE DU FLUX D'AIR	9
FONCTIONNEMENT SANS LA TELECOMMANDE	10
ENTRETIEN ET NETTOYAGE	10
CONSEILS POUR LE CONFORT ET L'ECONOMIE DE L'ENERGIE	11
GUIDE DE DEPANNAGE	11

**F****INFORMATIONS SUR LE PRODUIT**

Pour tout problème ou toute question relatifs au climatiseur, il faudra les informations ci-dessous. Les numéros de série et de modèle figurent sur la plaque signalétique placée sur le fond du coffret.

No. de modèle \_\_\_\_\_  
 No. de série \_\_\_\_\_  
 Date d'achat \_\_\_\_\_  
 Adresse du vendeur \_\_\_\_\_  
 Numéro de téléphone \_\_\_\_\_

**SYMBOLES D'AVERTISSEMENT**

Les symboles suivants utilisés dans ce manuel avertissement d'un danger potentiel pour l'utilisateur, le personnel d'entretien ou l'appareil proprement dit:

**AVERTISSEMENT**

Ce symbole signale un danger ou des opérations dangereuses qui risquent d'entraîner des blessures physiques graves, ou mortelles.

**ATTENTION**

Ce symbole signale un danger ou des opérations dangereuses qui risquent d'entraîner des blessures physiques ou des dommages matériels, notamment du produit.

**REMARQUE**

Ce climatiseur est doté des fonctions de refroidissement, déshumidification, chauffage e ventilation. Vous trouverez ci-après des détails à leur sujet. Veuillez vous référer à ces explications lors de l'utilisation de ce climatiseur.

**DECLARATION DE CONFORMITÉ**

Ce produit est marqué **CE** puisque il est conforme aux Directives:

– Basse Tension n° 2006/95/CE (Standard: EN60335-2-40:2003 (incl. Corr.:2006) + A11:2004 + A12:2005 + A13:2012 + A1:2006 + A2:2009 with EN 60335-1:2002 + A11:2004 + A1:2004 + A12:2006 + A2:2006 + A13:2008 + A14:2010 + A15:2011).

– Compatibilité Electromagnétique n° 2004/108/CE, 92/31 CEE et 93/68 CEE. (Standard: EN55014-1 (2006) + A1(2009) + A2(2011), EN 55014-2 (1997) + A1(2001) + A2 (2008), EN 61000-3-2 (2006) + A1(2009) + A2(2009), EN 61000-3-3 (2008)

– RoHS2 n° 2011/65/UE.

– Regolamento (UE) n. 206/2012, del 6 marzo 2012, relativo alle specifiche per la progettazione ecocompatibile dei condizionatori d'aria e dei ventilatori.

– Regolamento (UE) n. 626/2011, del 4 maggio 2011, relativo all'etichettatura indicante il consumo d'energia dei condizionatori d'aria.

Questa dichiarazione sarà nulla nel caso di impiego diverso da quello dichiarato dal Fabbricante e/o di mancata osservanza, anche solo parziale, delle istruzioni d'installazione e/o d'uso.

## NOM DES DIFFERENTES PARTIES ET SELECTEUR DE FONCTIONNEMENT

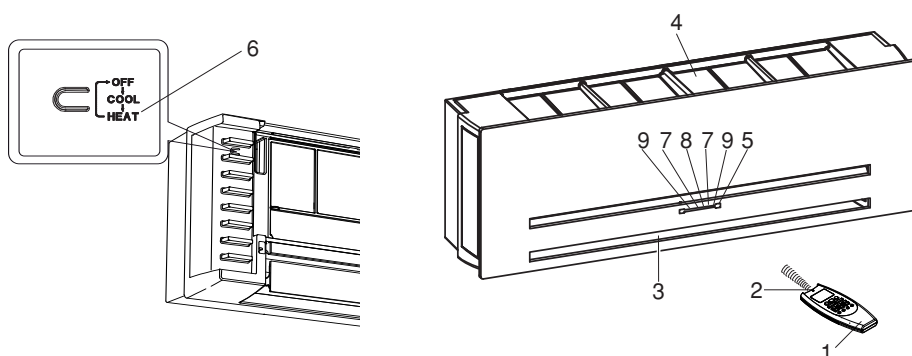

F

1. Télécommande.
2. Sonde de température de la télécommande: elle détecte la température de la pièce où se trouve la commande et donc du climatiseur.
3. Sortie d'air : distribue l'air traité et filtré dans le local.
4. Entrée d'air : l'air ambiant est aspiré et filtré à travers des filtres spéciaux.
5. Récepteur : reçoit les signaux de la télécommande.
6. Sélecteur de fonctionnement (sans télécommande): Appuyer ce bouton pour sélectionner le fonctionnement OFF, COOL et HEAT.



### AVERTISSEMENT

La position OFF ne coupe pas l'alimentation électrique. Pour éteindre complètement l'appareil, utiliser l'interrupteur principal d'alimentation.

7. Voyant de fonctionnement (OPERATION): Il s'allume quand le climatiseur est en marche. Il clignote une fois pour indiquer que le signal de la télécommande a été reçu et mémorisé.
8. Voyant d'attente (STANDBY) : Il s'allume quand le climatiseur est connecté à la courant et peut recevoir le signal de la télécommande.
9. Voyant du temporisateur (TIMER): Ce voyant s'allume lorsque l'unité est contrôlée par le temporisateur.

### REMARQUES

- Il est possible régler le climatiseur de façon à que les voyants OPERATION, TIMER et STANDBY soient toujours éteints, pendant le fonctionnement. S'assurer que la fonction FILTRE TiO<sub>2</sub> soit OFF. Appuyer en même temps sur les boutons IFEEL et FAN de la télécommande pendant plus de 5 secondes. Répéter la procédure pour rétablir les conditions normales de fonctionnement.
- En cas de panne, le climatiseur active les voyants correspondants, même s'ils sont réglés sur la fonction "éteint". Voir paragraphe DEPANNAGE pour détails additionnels.

### SYSTEME MULTI SPLIT seulement

Lorsque les voyants TIMER et STANDBY clignotent en même temps et le voyant OPERATION est allumé, cela signifie que:

1. L'unité intérieure n'est pas adressée.
2. On a sélectionné le mode chauffage, lorsque le système était en refroidissement, ou vice versa. Sélectionner un mode compatible avec le système.

## EMPLACEMENT D'INSTALLATION

- Il est recommandé de faire installer le climatiseur par un technicien qualifié en suivant les instructions d'installation fournies avec l'appareil.



### AVERTISSEMENT

- Ne pas installer le climatiseur dans un local où l'on détecte des émanations gazeuses ou des gaz inflammables, ni à un endroit extrêmement humide, une serre par exemple.
- Ne pas installer le climatiseur aux endroits où se trouvent des appareils dégageant une chaleur excessive.
- Ne pas installer le climatiseur dans un local, où il pourrait être mouillé par des jets d'eau (par exemple dans la buanderie).
- Pour protéger le climatiseur de toute corrosion, ne pas installer directement l'unité extérieure à des embruns d'eau de mer ou à des vapeurs sulfureuses.

F

## PRECAUTIONS ELECTRIQUES

- Avant l'installation, s'assurer que la tension du réseau d'alimentation de votre maison ou de votre bureau est la même que celle indiquée sur la plaque signalétique du climatiseur.
- Tous les branchements électriques devront être conformes aux normes et réglementations en vigueur. Consulter éventuellement le revendeur ou un technicien qualifié.
- Chaque unité doit être correctement raccordée à la terre avec une prise de terre.
- Le branchement électrique doit être fait par un technicien qualifié.

## INSTRUCTIONS DE SECURITE

- Avant d'utiliser le climatiseur, consultez avec soin ce manuel d'instructions. En cas de doutes ou de problèmes, adressez-vous au revendeur, ou au Service Après-Vente.
- Le climatiseur a été étudié pour créer des conditions climatiques confortables. Ne l'utilisez que dans le but pour lequel il a été prévu et en suivant les indications indiquées dans ce manuel.



### AVERTISSEMENT

- Ne jamais utiliser d'essence ou d'autres liquides inflammables près du climatiseur. Cela serait extrêmement dangereux.
- De plus, ne pas installer sous l'unité des appareillages électriques qui ne sont pas protégés avec la protection IPX1 (protection à l'eau avec chute verticale).
- Le constructeur décline toute responsabilité pour le non respect des normes de sécurité et des mesures pour la prévention des accidents.



### ATTENTION

- Ne jamais utiliser l'interrupteur général pour mettre en route ou arrêter le climatiseur. Utiliser seulement la touche ON/OFF de la télécommande ou le sélecteur placé sur l'unité.
- Ne pas laisser les enfants jouer avec le climatiseur.
- Ne pas refroidir excessivement la pièce en présence des bébés ou des malades.
- Ce climatiseur n'est pas prévu pour être utilisé par des personnes (compris les enfants) dont les capacités physiques, sensorielles ou mentales sont réduites, ou des personnes dénouées d'expérience ou de connaissance, sauf si elles peuvent bénéficier, par l'intermédiaire d'une personne responsable pour leur sûreté, d'une surveillance ou d'instruction préalable concernant l'utilisation du climatiseur.

## UTILISATION DE LA TELECOMMANDE

### INSTALLATION DES PILES

- Enlever le couvercle des piles de la télécommande et vérifier que les 4 interrupteurs sont placés comme représenter:

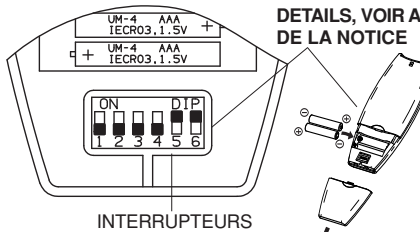

POUR PLUS DE  
DETAILS, VOIR A LA FIN  
DE LA NOTICE

- Placer deux piles alcalines du format AAA de 1.5V-DC. S'assurer que les piles sont bien installées dans le compartiment en respectant les pôles. L'affichage de l'heure sur le display clignote. Appuyer sur la touche SEL TYPE.
- Les piles ont une autonomie en moyenne de plus de six mois, mais ce dépend de la fréquence d'utilisation de la télécommande. Enlever les piles, si vous prévoyez de ne pas utiliser la commande à distance pendant plus d'un mois.
- Les piles de la télécommande contiennent des agents polluants. Une fois usées, les jeter en respectant la réglementation locale concernant les déchets.

### REMARQUE SI ON INSTALLE PLUS D'UNE UNITE INTERIEURE DANS LA MEME PIECE:

Vous pouvez utiliser une seule télécommande pour toutes les unités.

Au contraire, si vous voulez adresser chaque télécommande à sa unité, suivre la procédure "Adresse télécommande/unité intérieure" (voir la Notice d'installation).

### SELECTEUR DE LA SONDRE DE TEMPERATURE

- En conditions normales, la température ambiante est détectée et contrôlée par la sonde de température placée dans la télécommande (icône IFEEL active sur le display). Cette fonction permet de personnaliser la température ambiante en transmettant le signal de une position près vous. En utilisant cette fonction, la télécommande doit toujours être dirigé vers le climatiseur, sans obstacles, donc il convient qu'elle soit visible de l'unité intérieure (par exemple, ne pas la mettre dans un tiroir).
- On peut désactiver le capteur de température de la télécommande en appuyant sur la touche I FEEL, dans ce cas, l'icône relative sur le display s'éteint et c'est seulement le capteur présent à l'intérieur de l'unité qui devient opérationnel.

### REMARQUE

La télécommande transmet des signaux à l'unité intérieure chaque fois que vous appuyez sur une touche et à toutes les variations de la température détectée par le capteur IFEEL.

En cas de incon vénients (piles faibles, télécommande placée dans une position non visible de l'unité intérieure,...), le contrôle de la température ambiante est automatiquement commuté sur le capteur de l'unité intérieure. Dans ce cas, la température proche de la télécommande peut différer de la température relevée dans le conditionneur d'air.

### FONCTIONNEMENT AVEC LA TELECOMMANDE

Diriger l'émetteur de la commande à distance vers le récepteur placé sur le climatiseur.

### COMMENT METTRE EN MARCHÉ LE CLIMATISEUR

Appuyer sur le bouton ON/OFF pour mettre en marche le climatiseur. Le voyant de fonctionnement s'allume, en indiquant que l'unité est en marche.



## TELECOMMANDE

**AFFICHAGE**  
Les informations sur le mode de fonctionnement s'affichent lorsque la télécommande est en fonction.

**Mode de fonctionnement**

- Auto
- Refroidissement
- Chauffage
- Deshumidification
- Ventilation

Programme nocturne    Aileron d'oscillation    Programme HIGH POWER

**Vitesse de ventilation**

- Auto
- Grande vitesse
- Moyenne vitesse
- Petite vitesse

Indique que le climatiseur fonctionne en mode I FEEL (capteur télécommande actif)

Indique que le filtre T10<sub>2</sub> est allumé

Confirme la transmission des données au climatiseur et bloc de la télécommande

Modèle inverter

Indique les types des temporisateurs

Horloge heures/minutes

Température ambiante

Température sélectionnée

F

### BOUTON MODE DE FONCTIONNEMENT

Appuyer sur ce bouton pour choisir le mode de fonctionnement du climatiseur.

- (refroidissement)**  
Le climatiseur refroidit la pièce.
- (deshumidification)**  
Le climatiseur réduit l'humidité de l'air de la pièce.
- (auto)**

Sur cette position le microprocesseur calcule automatiquement la différence entre le réglage du thermostat et la température de la pièce, puis il commuté automatiquement sur le mode refroidissement ou chauffage.

- (ventilation)**  
Le climatiseur fonctionne uniquement en ventilation.

### BOUTONS DE REGLAGE DE LA TEMPERATURE

- **(plus froid)**  
Appuyer sur ce bouton pour réduire la température.

+ **(plus chaud)**  
Appuyer sur ce bouton pour augmenter la température.

### BOUTON "FAN" (Vitesse de ventilation)

Le microprocesseur choisit automatiquement la vitesse de ventilation.

- Grande vitesse de ventilation.
- Moyenne vitesse de ventilation.
- Petite vitesse de ventilation.

### BOUTON NIGHT/ECO

Appuyer sur ce bouton pour choisir la fonction NIGHT/ECO.

### BOUTON "HIGH POWER"

Appuyer sur ce bouton pour choisir la fonction HIGH POWER.

### BOUTON DE REGLAGE HEURE ET TEMPORISATEUR

Appuyer sur ce bouton pour sélectionner les fonctions:

- réglage de l'heure
- réglage du temporisateur ON/OFF

Pour les détails voir "REGLAGE DE L'HEURE" et "REGLAGE DU TEMPORISATEUR".

### CAPTEUR

Le capteur de température incorporé à la télécommande détecte la température de la pièce.

### EMETTEUR

Lorsque l'on appuie sur les boutons de la télécommande, le voyant clignote pour transmettre la modification des réglages au récepteur du climatiseur.

### BOUTON MODE DE FONCTIONNEMENT

Appuyer sur ce bouton pour choisir le mode de fonctionnement du climatiseur.

- (chauffage)**  
clignote ou fixe  
Le climatiseur réchauffe la pièce.
- (auto)**

Sur cette position le microprocesseur calcule automatiquement la différence entre le réglage du thermostat et la température de la pièce, puis il commuté automatiquement sur le mode refroidissement ou chauffage.

### BOUTON ON/OFF (enmarche/arrêt)

Ce bouton permet de mettre le climatiseur en marche et de l'arrêter.

### Bouton FLAP

Appuyer sur ce bouton pour choisir la fonction désirée.

- Fixe: 6 positions
- Oscillation continue
- Oscillation automatique

### SELECTEUR DE LA SONDE IFEEL/IFEEL C

Appuyer sur le bouton I FEEL pour modifier l'affichage du capteur de température actif (de la télécommande au climatiseur et vice-versa).

### BOUTON CLEAN/FILTER T10<sub>2</sub>- MENU

Appuyer sur ce bouton pour choisir la fonction ou pour accéder au menu des fonctions.

### BOUTON SELECTION DU TIMER

En appuyant sur ce bouton on active sur l'affichage la procédure pour le réglage ON/OFF du temporisateur. Pour les détails, voir "REGLAGE DU TEMPORISATEUR".

### BOUTONES POUR LE REGLAGE DE L'HEURE ET DES MINUTES

En appuyant sur ces boutons est activée le réglage de l'heure et du temporisateur. Pour les détails voir "REGLAGE DE L'HEURE" et "REGLAGE DU TEMPORISATEUR".



## REGLAGE DE L'HEURE

- Appuyer trois fois sur le bouton ST.  
L'indication de l'heure seule clignote.
- Appuyer sur le bouton H jusqu'à ce que l'heure désirée s'affiche.  
Appuyer sur le bouton M jusqu'à ce que les minutes désirées s'affichent.  
L'affichage de l'heure cesse automatiquement de clignoter (à l'exception du symbol après 10 seconds).

## REFROIDISSEMENT

### REMARQUE

Vérifier que l'unité est connecté à l'alimentation électrique et que le voyant STANDBY est allumé.

- Appuyer sur le bouton  jusqu'à ce que le signal REFROIDISSEMENT  apparaisse or l'affichage .
- Appuyer sur les boutons +/- (sélection de la température) pour choisir la température (la plage de réglage de la température est entre 32 °C max. et 10 °C min.).

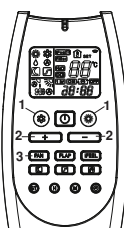

LA VALEUR DE LA TEMPERATURE SELECTIONNEE S'AFFICHE.



 20°C

5 SECONDES APRES LA PROGRAMMATION DE LA TEMPERATURE CHOISIE SUR L'AFFICHAGE APPARAÎT DE NOUVEAU LA TEMPERATURE AMBIANTE.

 25°C

- Appuyer sur le bouton FAN pour régler la vitesse de ventilation.

## CHAUFFAGE

- Appuyer sur le bouton  jusqu'à ce que le signal CHAUFFAGE  apparaisse à l'affichage .
- Appuyer sur les boutons +/- (sélection de la température) pour choisir la température (la plage de réglage de la température est entre 32 °C max. et 16 °C min.).

LA VALEUR DE LA TEMPERATURE SELECTIONNEE S'AFFICHE.

 25°C

5 SECONDES APRES LA PROGRAMMATION DE LA TEMPERATURE CHOISIE SUR L'AFFICHAGE APPARAÎT DE NOUVEAU LA TEMPERATURE AMBIANTE.

 20°C

- Appuyer sur le bouton FAN pour régler la vitesse de ventilation.

### REMARQUE

Après la mise en marche en chauffage, le ventilateur de l'unité intérieure ne fonctionnera pas, grâce à une protection "prévention courants air froid" qui permettra le fonctionnement du ventilateur seulement lorsque l'échangeur de chaleur de l'unité intérieure sera suffisamment chaud. Pendant cette période le voyant STANDBY sera allumé.

## DEGIVRAGE DE L'ÉCHANGEUR DE CHALEUR DE L'UNITÉ EXTERIEURE

Lorsque la température extérieure descend au-dessous de zéro, de la glace se forme sur l'échangeur extérieur; ceci réduit la puissance en chauffage. Dans ce cas une protection est activée qui permettra le dégivrage de l'échangeur. Lorsque cette fonction est activée, le ventilateur de l'unité intérieure s'arrête.





Le fonctionnement en chauffage reprend après quelques minutes en fonction de la température ambiante et de la température extérieure.

## FONCTIONNEMENT ET RENDEMENT D'UN SYSTEME "REVERSIBLE"

Un climatiseur en version "Reversible" rechauffe l'air ambiant en prélevant la chaleur de l'air extérieur. La capacité (rendement) du système diminue donc lorsque la température extérieure descend au-dessous de zéro.

Si le climatiseur ne réussit pas à maintenir une valeur suffisante de la température, on devra compléter le chauffage avec un autre appareil.

## FONCTIONNEMENT AUTOMATIQUE

- Appuyer sur le bouton  ou  jusqu'à ce que le signal AUTOMATIQUE  apparaisse à l'affichage (aussi le signal  ou  reste affiché).
- Appuyer sur les boutons +/- (sélection de la température) pour choisir la température (la plage de réglage de la température est entre 32 °C max. et 10 °C min.).

LA VALEUR DE LA TEMPERATURE SELECTIONNEE S'AFFICHE.

 20°C

5 SECONDES APRES LA PROGRAMMATION DE LA TEMPERATURE CHOISIE SUR L'AFFICHAGE APPARAÎT DE NOUVEAU LA TEMPERATURE AMBIANTE.

 25°C

Le climatiseur change automatiquement le mode de fonctionnement de chauffage en refroidissement (ou vice versa) pour maintenir la température détectée, quel que soit le signal affiché.

- Appuyer sur le bouton FAN pour régler la vitesse de ventilation.

Exemple de schema de fonctionnement en mode  (Auto) avec la température ambiante sélectionnée à 23°C.

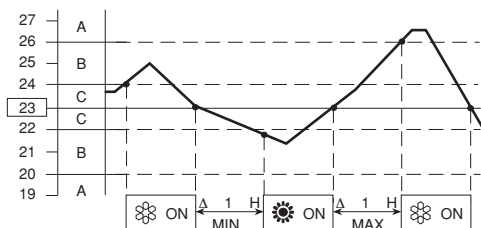

### REMARQUE

Le climatiseur change automatiquement le mode de fonctionnement (de refroidissement en chauffage, ou vice versa) quand se vérifie une des conditions suivantes:



- **ZONE A:** change si la différence entre la température ambiante et la température sélectionnée sur la télécommande est au moins 3°C.
- **ZONE B:** change si la différence entre la température ambiante et la température sélectionnée sur la télécommande est au moins 1°C, une heure après l'arrêt du compresseur.
- **ZONE C:** ne change jamais si la différence entre la température ambiante et la température sélectionnée sur la télécommande n'est pas plus de 1°C.

## FONCTIONNEMENT AUTOMATIQUE EN CONFIGURATION MULTISPLIT

Lorsque le système de climatisation est en configuration multisplit et il y a plus d'une unité intérieure connectée, le mode de fonctionnement automatique suit les procédures suivantes:

- la première unité qui allume le système décide également le mode de fonctionnement (refroidissement ou chauffage) pour toutes les autres qui vont être mis en marche après la première;
- lorsque le système a été mis en marche en refroidissement et une unité est activée en chauffage, une erreur sera signalée pour cette unité (mode de fonctionnement faux). Si la même unité a démarré en mode "automatique" et la température désirée est inférieure à celle détectée dans l'ambiant, l'unité fonctionnera en refroidissement comme le reste du système; mais si la température désirée est supérieure à celle détectée, l'unité fonctionnera en ventilation;
- lorsque le système a été mis en marche en chauffage et une unité est activée en refroidissement, une erreur sera signalée pour cette unité (mode de fonctionnement faux). Si la même unité a démarré en mode "automatique" et la température désirée est supérieure à celle détectée dans l'ambiant, l'unité fonctionnera en chauffage comme le reste du système; mais si la température désirée est inférieure à celle détectée, l'unité fonctionnera en ventilation.

## DESHUMIDIFICATION

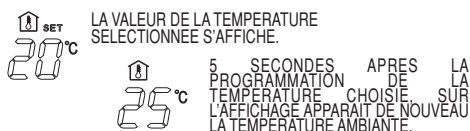

1. Appuyer sur le bouton  jusqu'à l'affichage du signal DESHUMIDIFICATION .
2. Appuyer sur les boutons +/- (sélection de la température) pour choisir la température (la plage de réglage de la température est entre 32 °C max. et 10 °C min.)



### REMARQUE

- Utilisez la fonction déshumidification quand vous voulez réduire l'humidité de l'air ambiant.
- Avec la fonction déshumidification sélectionnée, la vitesse du ventilateur est réglée automatiquement (symbol  sur la télécommande) pour éviter le trop refroidissement.
- La fonction déshumidification ne peut pas être activée quand la température extérieure est 10 °C au-dessous.

## VENTILATION

Si l'on désire que l'air circule dans la pièce sans modifier la température, appuyer sur le bouton  jusqu'à l'affichage seul du signal VENTILATION .

## REGLAGE DE LA VITESSE DU VENTILATEUR

### AUTOMATIQUE

Mettre le sélecteur FAN SPEED (vitesse du ventilateur) en position . Le microprocesseur du climatiseur règle automatiquement la vitesse du ventilateur. Quand le climatiseur commence à fonctionner, en chauffage ou refroidissement, la vitesse du ventilateur varie en fonction de la charge thermique de la pièce.

### REMARQUE



La vitesse automatique ne pas active en mode VENTILATION.

### MANUEL

Pour régler la vitesse du ventilateur manuellement, il suffit de mettre le sélecteur FAN (vitesse du ventilateur) sur la position désirée.

 Grande vitesse  Moyenne vitesse  Petite vitesse





## FILTRE TiO<sub>2</sub> (si disponible)

En appuyant sur le bouton  (signal  allumé sur l'affichage) est activé le système de filtration avec bioxyde de titane qui est efficace pour prévenir les mauvais odeurs et éliminer bactéries et micro-organismes.

### REMARQUE

Le filtre est activé seulement si le ventilateur intérieur fonctionne.

## PROGRAMME NOCTURNE/ECONOMIE DE L'ENERGIE

- Ce programme permet d'économiser l'énergie électrique.
1. Appuyer sur le bouton  ou  pour choisir le mode de fonctionnement refroidissement, déshumidification ou chauffage.
  2. Appuyer sur le bouton .
  3. Le signal  s'affiche. Pour libérer la fonction d'économie nocturne, appuyer à nouveau sur le bouton NIGHT.

### Définition du programme nocturne

Quand vous sélectionnez le programme nocturne, le climatiseur modifie automatiquement la température sélectionnée après 60 minutes.

Ceci permet d'économiser l'énergie sans sacrifier le confort dans la pièce.

MODE DE FONCTIONNEMENT	MODIFICATION TEMP. SELECTIONNEE
Chauffage	Diminution 2 °C
Refroidissement et Déshumidification	Augmentation de 1 °C

### REMARQUE

Pendant le programme nocturne le ventilateur intérieur réduit automatiquement la vitesse pour réduire le bruit.

### PROGRAMME HIGH POWER

Quand ce programme est sélectionné la vitesse du ventilateur intérieur est réglée automatiquement et le climatiseur fonctionne à la puissance maximum en dans le mode de fonctionnement sélectionné (refroidissement ou chauffage).

### REMARQUE

Pendant le fonctionnement à la haute puissance la température ambiante pourrait ne pas coïncider avec la température sélectionnée.

F

### REGLAGE DU TEMPORISATEUR

#### A) REGLAGE DE L'HEURE DE MISE EN MARCHÉ (ON)

- Appuyer une fois sur le bouton ST. Les indications d'arrêt (ON) et de l'heure clignotent.
- Appuyer sur le bouton H (heures) jusqu'à ce que l'heure désirée s'affiche. Appuyer sur le bouton M (minutes) jusqu'à ce que les minutes désirées s'affichent. L'affichage revient automatiquement à l'heure actuelle après 10 secondes.
- Appuyer sur le bouton de marche/arrêt (ON/OFF) pour mettre le climatiseur en marche.
- Appuyer sur le sélecteur  pour activer l'heure de mise en marche.

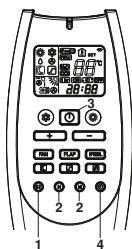
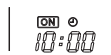

#### B) REGLAGE DE L'HEURE D'ARRÉT (OFF)

- Appuyer deux fois sur le bouton ST. Les indications de marche (OFF) et de l'heure clignotent.
- Appuyer sur le bouton H (heures) jusqu'à ce que l'heure désirée s'affiche. Appuyer sur le bouton M (minutes) jusqu'à ce que les minutes désirées s'affichent. L'affichage revient automatiquement à l'heure actuelle après 10 secondes.
- Appuyer sur le bouton de marche/arrêt (ON/OFF) pour mettre le climatiseur en marche.
- Appuyer deux fois sur le sélecteur  pour activer l'heure d'arrêt (OFF TIME).

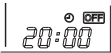

#### C) REGLAGE DE MISE EN MARCHÉ/ARRÉT QUOTIDIEN

- Régler les heures de mise en marche et d'arrêt comme indiqué aux paragraphes A) et B).
- Appuyer sur le bouton de marche/arrêt (ON/OFF) pour mettre le climatiseur en marche.
- Appuyer trois fois sur le sélecteur  pour mettre en service (ON/OFF) la minuterie combinée.

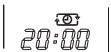

### REMARQUE

Après la programmation du temporisateur, appuyer sur le bouton ST pour vérifier l'heure de programmation de mise en marche/arrêt (ON/OFF).

### REGLAGE DU TEMPORISATEUR 1 HEURE

Cette fonction permet au climatiseur de travailler pendant 1 heure aux conditions sélectionnées, que le climatiseur soit en fonction ou soit arrêté.

#### REGLAGE DU TEMPORISATEUR.

- Appuyer quatre fois sur le sélecteur . Le signal du TEMPORISATEUR 1 HEURE en mode de mise en marche s'affiche.



#### ANNULATION DU REGLAGE.

- Appuyer sur le bouton ON/OFF pour arrêter le climatiseur.
- Attendre que l'unité intérieure s'arrête.
- Appuyer de nouveau sur le bouton ON/OFF pour remettre en marche le climatiseur.

### REGLAGE DU HOLIDAY TIMER

La fonction Holiday Timer vous permet d'activer l'unité intérieure (qu'elle soit celle d'un système monosplit ou une unité d'un système multisplit), avec un retard programmable jusqu'à 99 jours pour les fonctions Temporisateur quotidien, Temporisateur On, Temporisateur Off (pas valable pour TEMPORISATEUR 1 HEURE) déjà décrit dans cette notice. Avec cette fonction vous pouvez programmer la mise en marche du climatiseur après un long week end, un séjour d'une semaine ou plus, ecc...

Pour activer cette fonction vous devez suivre les points suivants dans l'ordre:

- Appuyez et maintenez enfoncé le bouton "SELECTION DU TIMER" de la télécommande (horloge figure) pendant plus de 6~7 secondes. Vous allez entrer dans le menu pour sélectionner le nombre de jours de retard.
- Sélectionnez le temporisateur désiré (Temporisateur quotidien, Temporisateur On, Temporisateur Off) en appuyant sur le même bouton "SELECTION DU TIMER".
- Réglez avec le bouton "+" le nombre de jours de retard désiré.
- Appuyez et maintenez enfoncé de nouveau le bouton "SELECTION DU TIMER" pendant plus de 6~7 secondes. Vous revenez au menu normal de la télécommande.

A ce point, le symbole du temporisateur désiré clignote et le temporisateur correspondante sera activé seulement après les jours de retard réglés.

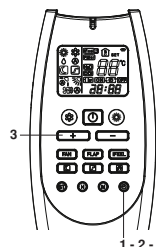

## REGLAGE DU FLUX D'AIR

### HORIZONTALEMENT (manuel)

Le flux de l'air peut être réglé horizontalement en déplaçant les ailettes verticales vers la gauche ou vers la droite, comme indiqué dans les figures de chaque modèle.

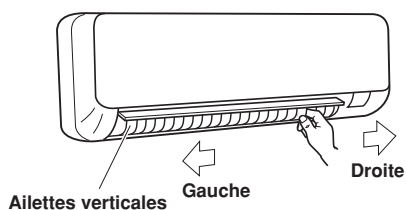

### VERTICALEMENT (avec télécommande)

S'assurer que la télécommande est allumée. La télécommande permet de régler le volet.

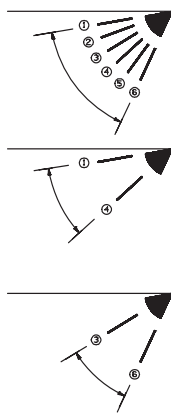
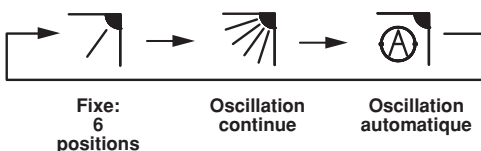

FLAP	MODE

FLAP	MODE

FLAP	MODE

### REMARQUE

- Le volet se referme automatiquement quand l'appareil est mis hors tension.
- Quand l'unité commence à fonctionner en chauffage, le ventilateur s'arrête et le volet reste en position 4 (si l'oscillation automatique est sélectionnée) jusqu'à ce que l'air soufflé par l'appareil commence à se réchauffer. Une fois que l'air est réchauffé, la position du volet et la vitesse du ventilateur passent aux réglages spécifiés par la télécommande.



### ATTENTION

Ne pas déplacer le volet à la main pendant le fonctionnement



### ATTENTION

- Utiliser le bouton FLAP de la télécommande pour ajuster la position du volet. Si l'on déplace le volet de la main, il y aura un décalage entre la position préconisée par la télécommande et la position réelle. Dans ce cas, mettre l'appareil hors tension, attendre que le volet se referme, puis remettre l'appareil sous tension. La position du volet sera à nouveau normale.
- Ne pas diriger le volet vers le bas pendant le refroidissement car une condensation risque de se produire autour de la sortie d'air et de s'égoutter.

F

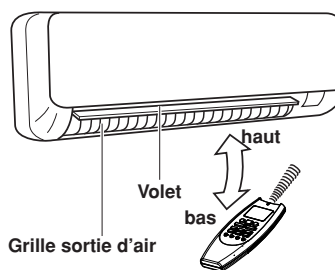

### POSITION RECOMMANDÉE DU VOLET

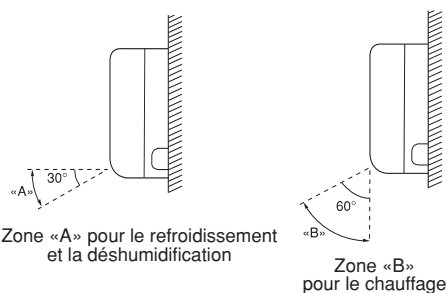

### ATTENTION

Pendant le refroidissement ou la déshumidification, surtout avec beaucoup d'humidité dans la pièce, régler les ailettes verticales droites. Si les ailettes sont réglées nettement vers la gauche ou vers la droite, des goutelettes de condensation sur la grille de sortie d'air pourraient se former.

**FONCTIONNEMENT SANS LA TELECOMMANDE**

Si la télécommande a été perdue ou si elle ne fonctionne pas, procéder comme suit:

**1. CLIMATISEUR ARRETE.**

Pour mettre le climatiseur en marche, appuyer le sélecteur de fonctionnement avec une plume pour sélectionner le mode désiré (COOL ou HEAT).

**REMARQUE**

**Le climatiseur se mettra en marche avec la GRANDE vitesse du ventilateur.**  
**Le réglage de la température est de 25°C pour le mode refroidissement et 21°C pour le chauffage.**

**F****2. CLIMATISEUR EN MARCHÉ.**

Pour éteindre le climatiseur, appuyer le sélecteur de fonctionnement avec un plume jusqu'à ce que le voyant OPERATION s'étende.

**REMARQUE**

**Coupure de courant pendant le fonctionnement.**  
En cas de coupure de courant, l'appareil s'arrête. Quand l'alimentation est rétablie, l'appareil se redémarre automatiquement après 3 minutes.

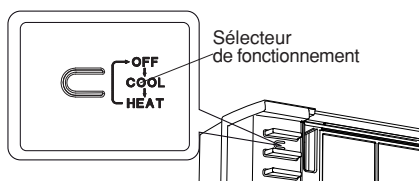
**ENTRETIEN ET NETTOYAGE****AVERTISSEMENT**

- Les opérations d'entretien doivent être effectuées par du personnel de l'assistance technique.
- Pour toute sécurité, éteindre le climatiseur et le débrancher de la prise secteur, avant de commencer le nettoyage.
- Ne pas verser de l'eau sur l'unité intérieure pour la nettoyer. Cela pourrait abîmer les composants internes et provoquer des décharges électriques.

**CARROSSERIE ET GRILLE**

Nettoyer la carrosserie et la grille de l'unité intérieure avec la brosse d'un aspirateur ou avec un chiffon propre et doux. Si ces parties sont sales, les nettoyer avec un chiffon propre humecté d'un détergent liquide doux.

Quand on nettoie la grille, faire attention de ne pas modifier la place des ailettes en frottant.

**ATTENTION**

- Ne jamais utiliser de dissolvants ni de produits chimiques puissants. Ne pas nettoyer l'unité intérieure avec de l'eau très chaude.
- Certains bords métalliques et les ailettes de l'échangeur, étant coupants, doivent être manipulés avec précautions lors du nettoyage sous peine de provoquer des blessures.
- L'échangeur et les autres composants de l'unité extérieure doivent être nettoyés tous les ans. Consulter le Service Après Vente.

**FILTRE A AIR**

Le filtre situé derrière la grille d'arrivée d'air doit être vérifié et nettoyé au moins une fois toutes les deux semaines.

**RETRAIT DU FILTRE**

Le panneau frontal est fixé à l'unité avec quatre aimants.

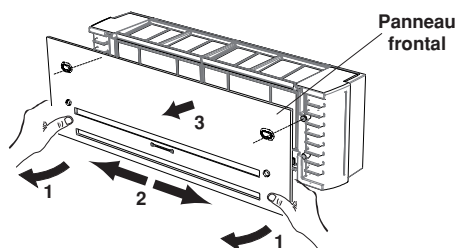

1. Saisir les deux extrémités du panneau frontal et tirer légèrement vers soi la partie inférieure, de manière à déconnecter les aimants.
2. Faire glisser le panneau vers la droite ou la gauche.
3. Tirer de nouveau vers soi pour déconnecter les aimants supérieurs.

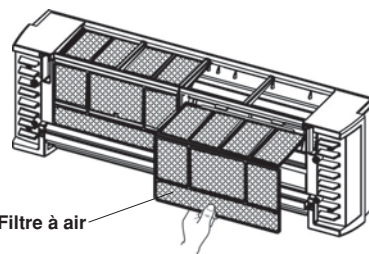

4. Pousser le filtre légèrement vers le haut, puis le tirer vers le bas. Nettoyer le filtre à air.
5. Mise en place du filtre:
  - Glisser le filtre vers le haut dans l'appareil et insérer le dans la rainure de l'appareil.
  - Après l'installation du filtre, refermer le panneau frontal.

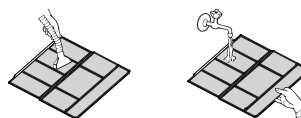
**NETTOYAGE DU FILTRE**

Utiliser un aspirateur pour enlever la poussière. Si la poussière colle au filtre, laver le filtre avec de l'eau tiède et savonneuse, le rincer à l'eau claire et le sécher.

## FILTRE AIR A CHARBON ACTIF (ACCESSOIRE)

Le filtre à charbon actif doit être monté en addition du filtre standard

Il est formé de deux couches:

- La première fonctionne comme filtre à haute efficacité et elle retient aussi les petites particules dans l'air.
- La deuxième couche est formée de charbon actif qui purifie l'air des odeurs.

### REMARQUES

1. Les filtres à charbon actif sont dans un sac en polyéthylène.
2. Ouvrir le sac juste avant le montage des filtres à charbon actif, sinon la durée de l'effet désodorisant du filtre peut être réduite.



### AVERTISSEMENT

Ce filtre à charbon actif ne permet ni d'éliminer les vapeurs et les gaz nocifs ni de ventiler l'air de la salle. Il faut donc ouvrir fréquemment les portes ou les fenêtres si l'on utilise des appareils de chauffage au gaz ou au pétrole. Sinon dans des cas extrêmes les risques d'asphyxie ne sont pas exclus

### REPLACEMENT DU FILTRE A CHARBON ACTIF

- Le filtre est démontable.
- Ne jeter pas le cadre du filtre, si présent.
- Un filtre usagé ne peut pas être réutilisé même après un nettoyage.
- Des filtres peuvent être obtenus auprès de votre revendeur le plus proche.
- Contrôler l'encrassement du filtre au moins une fois toutes les deux semaines.
- Remplacer le filtre après six mois d'utilisation.

### MISE EN PLACE DU FILTRE A CHARBON ACTIF

Le filtre à charbon actif doit être installé derrière le filtre à air.

1. Déposer le filtre à air.
2. Installer le filtre à charbon actif dans la position illustrée sur le schéma en dirigeant vers l'avant les caractères "FRONT".
3. Réinstaller le filtre à air.

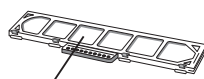

Filtre à charbon actif

Devant: blanc  
Derrière: noir

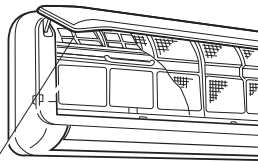

Filtre à charbon actif

## CONSEILS POUR LE CONFORT ET L'ECONOMIE DE L'ENERGIE

### EVITER:

- D'obstruer les grilles d'arrivée et de sortie d'air de l'appareil. Si elles sont bouchées, l'appareil ne fonctionnera pas de façon satisfaisante et il risque d'être endommagé.
- De laisser le soleil pénétrer pleinement dans la pièce. Utiliser des persiennes ou des rideaux.

### VERIFIER:

- Que le filtre à air soit toujours propre. Un filtre colmaté diminue les performances de l'appareil
- Que toutes les portes, les fenêtres et autres ouvertures soient fermées pour éviter des infiltrations d'air.

F

## GUIDE DE DEPANNAGE



### AVERTISSEMENT

- Ne pas utiliser de téléphone portable près du climatiseur, pour éviter des perturbations au bon fonctionnement de celui-ci. Dans le cas où un fonctionnement anormal est remarqué (le voyant de fonctionnement (OPERATION) s'allume, mais l'unité extérieure ne fonctionne pas), rétablir le fonctionnement normal en coupant l'alimentation électrique pendant à peu près 3 minutes, au moyen du disjoncteur général ou de la fiche, ensuite remettre en marche le climatiseur.

Si le climatiseur ne marche pas correctement, effectuer les vérifications suivantes avant d'appeler le Service Après Vente. Si le problème persiste, prendre contact avec le vendeur ou le Service Après Vente.

**Panne:** Le climatiseur ne fonctionne pas du tout.

#### Cause possible:

1. Coupure de courant.
2. Disjoncteur activé.
3. La touche de marche/arrêt de fonctionnement est positionnée sur OFF.
4. Les piles de la télécommande sont usées.

#### Remède:

1. Rétablir l'alimentation.
2. Prendre contact avec un service après-vente.
3. Appuyer à nouveau sur la touche.
4. Remplacer les piles.

**Panne:** Refroidissement ou chauffage insuffisant.

#### Cause possible:

1. Filtre à air sale ou obstrué.
2. Source de chaleur ou trop de monde dans la pièce.
3. Portes et/ou fenêtres ouvertes.
4. Obstacle devant l'arrivée ou la sortie d'air.
5. Température réglée sur la télécommande trop haute.
6. La température extérieure est insuffisante (version réversible).
7. Le système de dégivrage ne fonctionne pas (version réversible).

#### Remède:

1. Nettoyer les filtres à air afin d'améliorer la circulation d'air.
2. Si possible, éliminer la source de chaleur.
3. Les fermer pour empêcher la pénétration d'air froid ou chaud.
4. Retirer l'obstacle pour assurer une bonne circulation d'air.
5. Régler de nouveau la température sur la télécommande.
6. Essayer d'utiliser un chauffage d'appoint.
7. Consulter le concessionnaire.

**Panne:** Le climatiseur émet des craquements.

#### Cause possible:

1. Pendant le fonctionnement, à la suite d'un changement de température les pièces en plastique de l'appareil se dilatent ou se rétrécissent, ce qui provoque un léger craquement.

#### Remède:

1. C'est normal et le bruit disparaît quand les températures du climatiseur se sont stabilisées.

F

TABLEAU AUTODIAGNOSTIC

ERREUR	VOYANTS		STANDBY	CAUSE POSSIBLE	EFFETS SUR LE SYSTEME	REMEDE
	OPERATION	TIMER				
E0	•	F	F	Vous n'avez pas adressé l'unité correctement. Le mode de fonctionnement sélectionné n'est pas compatible avec le Système (par exemple, on a sélectionné le mode chauffage, lorsque le système était en refroidissement, ou vice versa).	Le ventilateur s'arrête et le volet se referme. Le système redémarre automatiquement lorsque vous sélectionnez l'adresse correctement. Le ventilateur s'arrête et le volet se referme. Le système redémarre automatiquement lorsque vous sélectionnez un mode de fonctionnement correct.	Régler l'adresse circuit de réfrigération unité extérieure/intérieure (voir la notice d'installation). Sélectionner un mode disponible ou compatible avec les autres unités du Système.
E1	O	O	F	Panne de l'unité extérieure.	Le ventilateur s'arrête et le volet se referme. Le système redémarre automatiquement lorsque le problème sur de l'unité extérieure est résolu.	Vérifier le code d'erreur par les voyants sur la carte de l'unité extérieure. Suivre les indications de autodiagnostic

O = VOYANT éteint • = VOYANT allumé F = VOYANT qui clignote



ERREUR	VOYANTS			EFFETS SUR LE SYSTEME	REMEDE
	OPERATION	TIMER	STANDBY		
E3	F	F	F	<p>Le ventilateur s'arrête et le volet se referme après 30 secondes de manque de communication.</p> <p>Le système redémarre automatiquement lorsque la communication est rétablie.</p>	<p>Vérifier que la connexion entre C1 et C2 sur le bornier de l'unité extérieure est correcte (bornes C1 reliées entre elles, bornes C2 reliées entre elles).</p> <p>Vérifiez que vous avez installé un câble de communication blindé.</p> <p>Vérifier que l'interrupteur SW1 pour le réglage de l'adresse de communication est placé correctement.</p> <p>Vérifier que tous les câbles de terre sont connectés correctement.</p> <p>Vérifier que le blindage du câble de communication est connecté correctement.</p> <p>Vérifier le fusible de communication de l'unité extérieure et intérieure.</p> <p>Vérifier que l'unité extérieure est branchée et fonctionne.</p> <p>Vérifier que toutes les cartes électroniques sont branchés.</p> <p>Vérifier que le câble d'alimentation n'est pas connecté aux bornes de communication.</p> <p>Vérifier qu'il n'y a pas des traces de brûlures sur les cartes, en particulier à proximité des câbles de communication.</p> <p>Vérifier que le moteur du ventilateur n'est pas endommagé et qu'il n'y a pas un court-circuit sur la carte de l'unité intérieure.</p>

O = VOYANT éteint • = VOYANT allumé F = VOYANT qui clignote

F

F

ERREUR	VOYANTS			CAUSE POSSIBLE	EFFETS SUR LE SYSTEME	REMEDE
	OPERATION	TIMER	STANDBY			
E4	F	F	O	Sonde échangeur intérieure défectueuse ou débranchée.	Le ventilateur s'arrête et le volet se referme. Le système redémarre automatiquement lorsque la sonde est réparée.	Vérifiez que la sonde est correctement connectée à la carte selon le schéma électrique. Vérifiez que la sonde n'est pas endommagée et, si nécessaire, remplacez-la.
E5	F	O	F	Sonde air/humidité défectueuse ou débranchée.	Le ventilateur s'arrête et le volet se referme. Le système redémarre automatiquement lorsque la sonde est réparée.	Vérifiez que la sonde est correctement connectée à la carte selon le schéma électrique. Vérifiez que la sonde n'est pas endommagée et, si nécessaire, remplacez-la.
E6	O	F	F	Erreur du moteur-ventilateur.	Le ventilateur s'arrête et le volet se referme. Le système redémarre automatiquement après quelques secondes.	Vérifiez que le moteur-ventilateur est correctement connecté à la carte selon le schéma électrique. Vérifiez que le moteur-ventilateur n'est pas verrouillé. Vérifiez que le moteur-ventilateur n'est pas endommagé et, si nécessaire, remplacez-le.
E8	O	F	O	Combinaison entre l'unité extérieure et les unités intérieures n'est pas correcte.	Le ventilateur s'arrête et le volet se referme.	Vérifiez que vous avez sélectionné, lors de l'installation du système, une combinaison correcte entre l'unité extérieure et les unités intérieures. Vérifiez qu'aucun des unités intérieures du système a une erreur de communication. Si présent, d'abord résoudrez cette erreur.

O = VOYANT éteint • = VOYANT allumé F = VOYANT qui clignote

**REMARQUE: Si ce n'est pas résolu avec les actions ci-dessus, contactez votre service après-vente.**

## SIGNIFICATION ET UTILISATION DES INTERRUPTEURS DE LA TELECOMMANDE

**Interrupteurs 1 et 2:** Ces interrupteurs sont utilisés pour coupler la télécommande avec les unités intérieures spécifiques.

**Interrupteurs 3 et 4:** ces interrupteurs ont été développés pour une utilisation future; actuellement n'ont aucune fonction. Les laisser en position OFF.

**Interrupteurs 5 et 6:** ces interrupteurs règlent la télécommande en mode INFRAROUGES ou CABLEE. La position normale est ON (mode INFRAROUGES). Pour le commande CABLEE, enlever les piles et régler-les en position OFF.

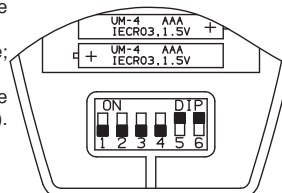

### COMMENT ENLEVER LES PILES

- Enlever le couvercle.
- Pousser la pile vers le pôle négatif et enlever le pôle positif (comme représenté dans la figure).
- Enlever l'autre pile de la même manière.

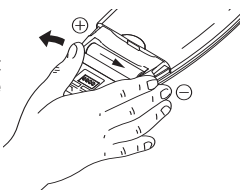

F



### AVERTISSEMENT POUR L'ELIMINATION CORRECT DU PRODUIT AUX TERMES DE LA DIRECTIVE EUROPEENNE 2012/19/UE

Au terme de son utilisation cet équipement ne doit pas être éliminé avec les ordures ménagères. Le produit doit être remis à l'un des centres de collecte sélective locaux ou auprès des revendeurs assurant ce service. Eliminer séparément un équipement électrique et électronique permet d'éviter des potentielles retombées négatives pour l'environnement et la santé humaine dérivant d'une élimination incorrect et permet de récupérer les matériaux qui le composent dans le but d'une économie importante en termes d'énergie et de ressources. Pour rappeler l'obligation d'éliminer séparément ces équipements, le produit porte le symbole d'un caisson à ordures barré.



### INFORMATIONS SUR L'ELIMINATION CORRECTE DE LA BATTERIE SELON LA DIRECTIVE EUROPEENNE 2006/66/CE

Veillez remplacer la batterie quand sa charge électrique est vide. Ne pas éliminez cette batterie avec les déchets ménagers. On doit livrer la batterie aux centres spéciaux pour la récolte des déchets de la communauté locale ou à un marchand qui peut rendre ce service. L'élimination séparée d'une batterie empêche tous les effets négatifs sur l'ambiance et la santé et permet de recycler les composants pour obtenir une épargne considérable d'énergie et de ressources. Pour souligner l'obligation d'éliminer la batterie séparément, on a marqué la batterie avec le symbole d'un caisson à ordures barré.

### REGLEMENT (UE) n ° 517/2014 RELATIF AUX GAZ À EFFET DE SERRE

L'appareil contient R410A, un gaz fluoré à effet de serre, avec un potentiel de réchauffement global (PRG) de 2087.50. Ne déchargez pas de R410A dans l'atmosphère.

**INHALTSVERZEICHNIS**

BEZEICHNUNG DER TEILE UND BETRIEBSWAHLSCHALTER	3
AUFSTELLUNGSSORT	4
ELEKTRISCHE ERFORDERNISSE	4
SICHERHEITSANWEISUNGEN	4
BENUTZUNG DER FERNBEDIENUNG	4
FERNBEDIENUNG	5
EINSTELLUNG DER UHR	6
KÜHLUNG	6
HEIZUNG	6
AUTOMATISCHER BETRIEB	6
ENTFEUCHTUNG	7
VENTILATION	7
WAHL DER VENTILATOR-GESCHWINDIGKEIT	7
FILTER TiO <sub>2</sub>	7
NACHT-PROGRAMM / ENERGIESPAREN	7
HIGH POWER-PROGRAMM	8
TIMER-EINSTELLUNG	8
1-STUNDEN TIMER-EINSTELLUNG	8
HOLIDAY TIMER-EINSTELLUNG	8
LUFTSTROM-EINSTELLUNG	9
BETRIEBSWEISE OHNE FERNBEDIENUNG	10
PFLEGE UND WARTUNG	10
RATSCHLÄGE FÜR HÖCHSTEN KOMFORT UND NIEDRIGSTEN VERBRAUCH	11
FESTSTELLUNG UND BEHEBUNG VON BETRIEBSSTÖRUNGEN	11

D

**INFORMATIONEN ÜBER DAS PRODUKT**

Falls Schwierigkeiten oder Fragen zu diesem Klimagerät entstehen, werden nachfolgende Informationen verlangt. Die Modell- und Seriennummern sind auf dem Namensschild ersichtlich, das sich auf dem unteren Teil des Klimageräts befindet.

Modellnummer \_\_\_\_\_  
 Seriennummer \_\_\_\_\_  
 Kaufdatum \_\_\_\_\_  
 Anschrift des Fachhändlers \_\_\_\_\_  
 Telefonnummer \_\_\_\_\_

**WARNZEICHEN**

In dieser Bedienungsanleitung werden die folgenden Zeichen verwendet um den Benutzer und das Kundendienstpersonal gegen persönliche oder Gefahren für das Produkt zu warnen.

**WARNUNG**

Dieses Zeichen warnt gegen Gefahren oder Eingriffe, welche schwere Verletzungen oder sogar den Tod verursachen könnten.

**VORSICHT**

Dieses Zeichen warnt gegen Gefahren oder Eingriffe, welche das Produkt schwer beschädigen könnten.

**HINWEIS**

Dieses Klimagerät ist mit der Kühlung, Heizung, Entfeuchtung und Ventilation Funktionen ausgestattet. Weitere Details zu diesen Funktionen werden nachfolgend aufgeführt. Bei der Verwendung dieses Klimagerät müssen folgende Anweisungen befolgt werden.

**KONFORMITÄTSERKLÄRUNG**

Dieses Produkt ist mit **CE**-Zeichen gekennzeichnet, weil es den folgenden Richtlinien entspricht:

- Niederspannungsrichtlinie 2006/95/EG (Standard: EN60335-2-40:2003 (incl. Corr.:2006) + A11:2004 + A12:2005 + A13:2012 + A1:2006 + A2:2009 with EN 60335-1:2002 + A11:2004 + A1:2004 + A12:2006 + A2:2006 + A13:2008 + A14:2010 + A15:2011).
- Elektromagnetische Verträglichkeit 2004/108/EG, 92/31 EWG und 93/68 EWG. (Standard: EN55014-1 (2006) + A1 (2009) + A2(2011), EN 55014-2 (1997) + A1(2001) + A2 (2008), EN 61000-3-2 (2006) + A1(2009) + A2(2009), EN 61000-3-3 (2008)
- RoHS2 n.2011/65/EU.
- Verordnung (EU) nr. 206/2012, vom 6 März 2012, über die Spezifikationen für Ecodesign von Klimaanlage und Ventilatoren.
- Verordnung (EU) nr. 626/2011, vom 4 Mai 2011, über die Kennzeichnung des Energieverbrauches von Klimaanlage. Bei falschem Einsatz des Gerätes und/oder Nichtbeachtung auch nur von Teilen der Bedienungsanleitung und der Installationsanweisungen wird diese Erklärung ungültig.

## BEZEICHNUNG DER TEILE UND BETRIEBSWAHLSCHALTER

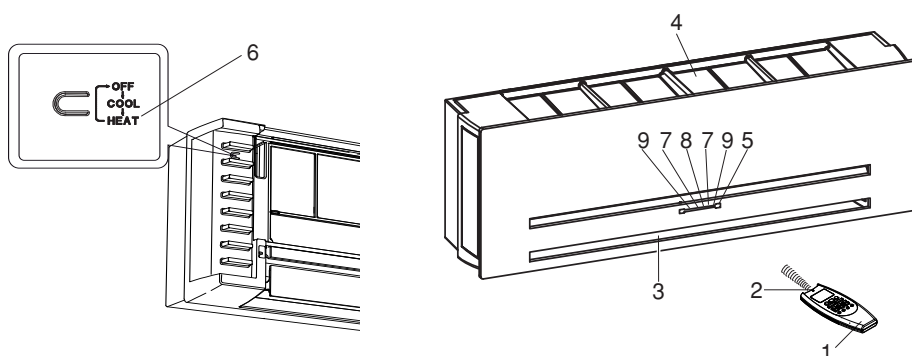

D

1. **Fernbedienung.**
2. **Sensor der Fernbedienung:** Mißt die Raumtemperatur in der Umgebung der Fernbedienung. Das Klimagerät wird in Abhängigkeit zur Raumtemperatur eingestellt.
3. **Luftausgang:** Verteilt die behandelte und gefilterte Luft im Raum.
4. **Lufteingang:** Die Raumluft wird angesaugt und mit Spezialfiltern gefiltert.
5. **Empfänger:** Empfängt die von der Fernsteuerung ausgesandten Signale.
6. **Betriebstaste (ohne Fernbedienung):**  
Diese Taste drücken, um von einem Funktion zu dem anderen (OFF, COOL und HEAT) zu ändern.



### WARNUNG

Die Position OFF unterbricht die Stromversorgung nicht. Den Hauptschalter zum Ausschalten des Klimagerätes benutzen.

7. **Betriebsleuchte (OPERATION):** Leuchtet bei Inbetriebnahme der Einheit auf.  
Sie blinkt einmal, um zu warnen, daß das Signal der Fernbedienung empfangen und gespeichert werden ist.
8. **STANDBY Anzeige:** Sie leuchtet auf, wenn das Klimagerät zur Stromversorgung verbunden ist und es fertig ist, das Signal von der Fernbedienung zu empfangen.
9. **Leuchtanzeige TIMER:** Sie leuchtet auf, wenn die Einheit vom Timer kontrolliert wird.

### ANMERKUNGEN

- Es ist möglich das Klimagerät einzustellen, so daß die Anzeigen OPERATION, TIMER und STANDBY immer ausgeschaltet sind, auch während des Betriebs. Vergewissern Sie sich, daß das Funktion FILTER TiO<sub>2</sub> OFF ist. Drücken Sie die Taste IFEEL und FAN der Fernbedienung während 5 Sekunden. Wiederholen Sie dasselbe Verfahren, um die normalen Betriebsbedingungen einzustellen.
- Wenn das System des Klimagerätes feststellt Betriebsstörungen, werden die korrekte Anzeigen aufgeleuchtet, auch wenn sie für Ausschaltung eingestellt sind. Sehen Sie für weitere Details das Paragraph FESTSTELLUNG UND BEHEBUNG VON BETRIEBSSTÖRUNGEN.

nur **MULTI SPLIT SYSTEM**

Das gleichzeitige Blinken der Kontrolllampen TIMER und STANDBY und die eingeschaltete Lampe OPERATION besagt, daß:

1. Die Inneneinheit nicht die Adresse hat.
2. Die Heizung Betriebsweise eingestellt wurde, wenn das System in Kühlung funktionierte, oder umgekehrt.  
Stellen Sie eine verfügbare Betriebsweise mit dem System ein.

## AUFSTELLUNGORT

- Es wird empfohlen, dieses Klimagerät von einem qualifizierten Techniker unter Beachtung der beiliegenden Aufstellungsanweisung aufstellen zu lassen.



### WARNUNG

- Dieses Klimagerät nicht an Orten aufstellen, in denen Rauch, brennbares Gas oder viel Feuchtigkeit vorhanden sind, wie z.B. in einem Treibhaus.
- Das Klimagerät nicht dort aufstellen, wo Geräte übermäßig Hitze erzeugen.
- Das Klimagerät nicht an Orten aufstellen, in denen es von Wassertropfen naß gemacht werden könnte (z.B. in den Waschküchen).
- Um das Klimagerät vor übermäßiger Korrosion zu schützen, ist die äußere Einheit nicht dort aufzustellen, wo sie direkt Meerwasserspritzern oder schwefeligen Dämpfen in Luftkurorten ausgesetzt ist.

D

## ELEKTRISCHE ERFORDERNISSE

- Vergewissern Sie sich vor der Aufstellung, daß die Netzspannung in Ihrem Büro oder Haus die gleiche ist, die auf dem Typenschild des Klimagerätes angegeben wurde.
- Alle elektrische Anschlüsse müssen den örtlichen elektrischen Vorschriften entsprechen. Wegen Einzelheiten den Händler oder einen Elektriker fragen.
- Jede Einheit muß ordnungsgemäß mit einer Masseleitung geerdet sein.
- Die elektrischen Anschlüsse müssen von einem spezialisierten Elektriker durchgeführt werden.

## SICHERHEITSANWEISUNGEN

- Lesen Sie dieses Handbuch aufmerksam durch, bevor Sie die Klimaanlage anschließen. In Zweifelsfällen wenden Sie sich bitte an den Händler oder an das autorisierte Kundendienstzentrum.
- Diese Klimaanlage wurde konzipiert, um ideale klimatische Bedienung in Ihrem Zimmer zu schaffen. Sie soll nur für diesen spezifischen Zweck und wie in diesem Handbuch beschrieben, benutzt werden.



### WARNUNG

- Niemals Benzin oder andere entzündbare Flüssigkeiten in der Nähe der Klimaanlage anwenden oder aufbewahren. Dies ist sehr gefährlich.
- Dazu keine Schaltgeräte, die keinen Schutz IPX1 (Schutz gegen senkrechten Wasseranfall) haben, unter der Einheit installieren.
- Der Hersteller übernimmt keinerlei Verantwortung in den Fällen, in denen die Sicherheits- und Unfallverhütungs-Vorschriften nicht beachtet werden.



### VORSICHT

- Niemals den Stromversorgungs- Hauptschalter benutzen, um das Klimagerät ein/auszuschalten. Immer die ON/OFF-Taste auf der Fernbedienung oder den Wahlschalter auf der Einheit benutzen.
- Kinder nicht mit der Klimaanlage spielen lassen.
- Das Zimmer nicht zu stark abkühlen, wenn sich darin kleine Kinder oder Kranke aufhalten.
- Dieses Klimagerät sollte nicht von Personen mit eingeschränkten körperlichen, sensorischen und geistigen Fähigkeiten, Personen mit wenig Erfahrung und Kenntnis über dem Umgang mit dem Klimagerät und von Kindern bedient werden. Im Bedarfsfall sind solche Personen von einer verantwortlichen Person entsprechend zu überwachen oder einzuweisen.

## BENUTZUNG DER FERNBEDIENUNG

### EINSETZEN DER BATTERIEN

- Die Abdeckung auf der Rückseite der Fernbedienung entfernen und überprüfen Sie, daß die Schalter wie in Abbildung aufgestellt sind:

FÜR DETAILS SEHEN SIE AM ENDE DIESER ANLEITUNG

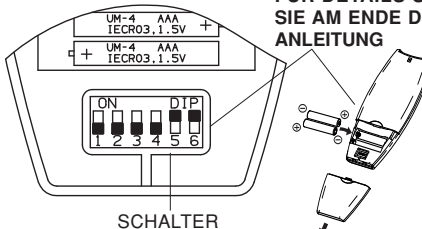

- Zwei Batterien von 1,5 V-DC Art AAA alkaline einsetzen. Die Pole, wie auf der Fernbedienung angegeben, beachten. Die Uhrzeitanzeige auf dem Bildschirm blinkt. Drücken Sie die Taste SEL TYPE.
- Die mittlere Betriebsdauer der Batterien ist mehr als 6 Monate, sondern hängt sie davon ab, wie oft die Fernbedienung benutzt wird. Die Batterien bei längerer Nichtbenutzung der Fernbedienung (mehr als 1 Monat) herausnehmen. Die Batterien auswechseln, wenn die Leuchtanzeige zur Signalübertragung von der Fernbedienung nicht blinkt oder, wenn das Klimagerät auf die Fernbedienungsbefehle nicht reagiert.
- Die Batterien der Fernbedienung enthalten verunreinigen Substanzen. Die erschöpfte Batterien sollen gemäß der örtlichen Vorschriften beseitigt werden.

**ANMERKUNG** WENN SIE STELLEN MEHR ALS EINE INNENEINHEIT IN DEMSELBEN ZIMMER AUF:

Sie können eine einzige Fernbedienung für alle Einheiten verwenden.

Umgekehrt, wenn Sie wollen jede Fernbedienung für ihre Einheit verwenden, folgen Sie das Verfahren "Fernbedienung/Inneneinheit Adresse" (Siehe die Installationsanleitungen).

### WAHLSCHALTER DES TEMPERATURSENSORS

- Unter Normalbedingungen wird die Raumtemperatur vom Temperatursensor in der Fernbedienung ermittelt und kontrolliert (auf dem Bildschirm erscheint das FEEL-Symbol). Diese Funktion erlaubt die beste Raumtemperatur zu haben, weil die Fernbedienung die Temperatur von dem Platz überträgt, wo Sie sich befinden. Indem Sie diese Funktion benutzen, muß die Fernbedienung immer auf dem Klimagerät richten werden, darum ist es angebracht, daß sie sichtbar von der Inneneinheit ist (zum Beispiel, legen Sie sie nicht in eine Schublade).
- Man kann den Temperatursensor durch Druck auf die IFEEL-Taste ausschalten. In dem Fall erlischt das entsprechende Symbol auf dem Bildschirm und nur der Sensor im Innern des Geräts wird eingeschaltet.

### ANMERKUNG

Die Fernbedienung sendet Signale zu der Inneneinheit jedes Mal, wenn Sie eine Tasten drücken und wenn es gibt eine Änderung von Temperatur. Im Falle von Problemen (Schwache Batterien, die Fernbedienung ist nicht sichtbar von der Inneneinheit,...) wird automatisch der Sensor der Inneneinheit zur Überwachung der Raumtemperatur eingeschaltet. In solchen Fällen kann die Temperatur in der Nähe der Fernbedienung von der in der Umgebung des Geräts abweichen.

### BETRIEBSWEISE MIT FERNBEDIENUNG

Der IR-Sender der Fernbedienung auf den Empfänger auf dem Klimagerät richten.

### WIE DAS KLIMAGERÄT EINZUSCHALTEN

Drücken Sie die Taste ON/OFF, um das Klimagerät einzuschalten.

Die Betriebsanzeigelampe einschaltet, um zu zeigen, daß die Einheit in Betrieb ist.

## FERNBEDIENUNG

**ANZEIGE**  
Zeigt Informationen an, wenn die Fernbedienung in Betrieb ist.

Es zeigt an, dass die Klimaanlage in der Betriebsart I FEEL funktioniert (der Fernbedienungssensor ist eingeschaltet)

**Betriebsweise**

- Automatik
- Kühlung
- Heizung
- Entfeuchtung
- Ventilation

Nacht - Programm    Pendelbewegung klappe

HIGH POWER - Programm

**Ventilator - Geschwindigkeit**

- Automatisch
- Mittlere Geschwindigkeit
- Hohe Geschwindigkeit
- Niedrige Geschwindigkeit

Filter TiO<sub>2</sub> (eingeschaltet)  
Datenverkehrsbestätigung oder Fernbedienung Sperre  
Inverter Modell  
Zeigt die Timer Typen  
Orologio

Raumtemperatur  
Eingegebene Temperatur

D

**BETRIEBSWEISE TASTE**  
Diese Taste drücken, um die Betriebsweise des Klimagerätes zu ändern.

**(Kühlung)**  
Das Klimagerät kühlt die Luft und senkt die Raumtemperatur.

**(Entfeuchtung)**  
Das Klimagerät senkt die Raumfeuchte.

**(Automatik)**  
Wird die Position "Automatik" eingestellt, wählt der Mikroprozessor zwischen Kühlung und Heizung aufgrund des Unterschieds zwischen der Raumtemperatur und der auf der Fernbedienung eingestellten Temperatur.

**(Ventilation)**  
Das Klimagerät funktioniert nur als Ventilator.

**SENSOR**  
Ein Temperatursensor im Innern der Fernbedienung mißt die Raumtemperatur.

**SENDER**  
Wenn die Fernbedienungstasten gedrückt werden, leuchtet die Lampe auf dem Display auf, um die Einstellungsänderungen des Klimagerätes überzutragen.

**BETRIEBSWEISE TASTE**  
Diese Taste drücken, um die Betriebsweise des Klimagerätes zu ändern.

**(Heizung)**  
licht oder blinkend

Das Klimagerät erwärmt den Raum.

**(automatik)**  
Wird die Position "Automatik" eingestellt, wählt der Mikroprozessor zwischen Kühlung und Heizung aufgrund des Unterschieds zwischen der Raumtemperatur und der auf der Fernbedienung eingestellten Temperatur.

**TEMPERATURWAHLTASTEN**

**- (kälter)**  
Diese Taste zur Senkung der gewählten Temperatur drücken.

**+ (wärmer)**  
Diese Taste zur Erhöhung der gewählten Temperatur drücken.

**TASTE "FAN" (Ventilator-Geschwindigkeit)**  
Die Ventilator-Geschwindigkeit wird automatisch vom Mikroprozessor gewählt.

- Hohe Ventilator-Geschwindigkeit.
- Mittlere Ventilator Geschwindigkeit.
- Niedrige Ventilator-Geschwindigkeit.

**TASTE NIGHT/ECO**  
Diese Taste drücken, um die Funktion NIGHT/ECO zu aktivieren.

**TASTE "HIGH POWER"**  
Diese Taste drücken, um die Funktion HIGH POWER zu aktivieren.

**EINSTELLUNG DER UHR UND TIMERZEIT TASTE**  
Drücken Sie diese Taste, um die folgende Funktionen zu wählen:

- Einstellung der Uhr
- Timer ON/OFF Einstellung

Für Einzelheiten siehe Beispiel "EINSTELLUNG DER UHR" und "TIMER EINSTELLUNG".

**TASTEN VON EINSTELLUNG DER UHR UND MINUTEN**  
Durch Drücken der Taste "Program" wird die Einstellung aktiviert. Für Einzelheiten siehe Beispiel "EINSTELLUNG DER UHR" und "TIMER EINSTELLUNG".

**TASTE ON/OFF (ein/aus)**  
Diese Taste dient zum Ein- und Ausschalten des Klimagerätes.

**TASTE FLAP (Luftverteilung)**  
Diese Taste drücken, um die Klappenbewegungsfunktion zu aktivieren.

Fest: 6 position  
Die Anhaltende bewegung  
Die automatische bewegung

**WAHLSCHALTER DES IFEEL/IFEE C SENSORS**  
Drücken Sie diese Taste, um die Einstellung des eingeschalteten Temperatursensors zu verändern (von Fernbedienung auf Klimaanlage und umgekehrt).

**TASTE CLEAN/FILTER TiO<sub>2</sub>- MENÜ**  
Diese Taste drücken, um die Funktion zu aktivieren oder das Funktionsmenü zu öffnen.

**TIMER WAHLSCHALTER**  
Indem Sie die Taste TIMER drücken wird auf dem Display das Verfahren aktiviert, um die ON/OFF Timer Einstellung. Für Einzelheiten siehe Beispiel "TIMER EINSTELLUNG".



### EINSTELLUNG DER UHR

1. Die Taste ST dreimal drücken. Die Stundenangabe beginnt zu blinken.
2. Die Taste H solange drücken, bis die gewünschte Stunde angezeigt wird. Die Taste M solange drücken, bis die gewünschten Minuten angezeigt werden. Die Stundenanzeige auf dem Display hört nach 10 Sekunden automatisch zu blinken auf.



### KÜHLUNG



#### ANMERKUNG

Nachprüfen, daß die Einheit an die Stromversorgung verbunden ist und die STANDBY Anzeige aufgeleuchtet ist.

1. Die Taste  drücken, bis das Zeichen KÜHLUNG  auf dem Display erscheint.
2. Die Tasten +/- (Wahl der Temperatur) drücken, um die gewünschte Temperatur einzugeben (Der Einstellungsbereich liegt zwischen 10 °C minimum und 32 °C maximum).





 **DER GEWÄHLTE TEMPERATURWERT WIRD ANGEZEIGT.**  
 20°C

 **5 SEKUNDEN NACH DER EINSTELLUNG DER GEWÄHLTEN TEMPERATUR DIE RAUMTEMPERATUR WIRD WIEDER ANGEZEIGT.**  
 20°C

3. Die Taste FAN drücken, um die Ventilator-Geschwindigkeit einzugeben.

### HEIZUNG

1. Die Taste  drücken, bis das Zeichen HEIZUNG  auf dem Display erscheint.
2. Die Tasten +/- (Wahl der Temperatur) drücken, um die gewünschte Temperatur einzugeben (Der Einstellungsbereich liegt zwischen 10 °C minimum und 32 °C maximum).

 **DER GEWÄHLTE TEMPERATURWERT WIRD ANGEZEIGT.**  
 25°C

 **5 SEKUNDEN NACH DER EINSTELLUNG DER GEWÄHLTEN TEMPERATUR DIE RAUMTEMPERATUR WIRD WIEDER ANGEZEIGT.**  
 25°C

3. Die Taste FAN drücken, um die Ventilator-Geschwindigkeit einzugeben.

#### ANMERKUNG

Wird die Funktion "Heizung" gewählt, hält der Ventilator der Inneneinheit an, um einen Kaltluftstrom zu vermeiden. Die Ventilator-Drehzahl nimmt erst zu, wenn der Wärmeaustauscher der Inneneinheit warm genug ist. Während dieses Vorgangs leuchtet die STANDBY-Anzeige auf.

### ABTAUUNG DER KONDENSATOREINHEIT (AUßENEINHEIT)





Wenn die Außentemperatur unter 0 °C absinkt, vermindert Eisbildung auf der Kondensatoreinheit die Heizleistung. In diesem Fall wird eine Schutz-Funktion aktiviert, die die Abtauung der Kondensatoreinheit erlaubt. Während dieser Funktion bleibt der Ventilator der Inneneinheit stehen. Je nach Raum- und Außentemperatur arbeitet das Gerät nach einigen Minuten wieder.

### BETRIEB UND LEISTUNG EINES SYSTEMS IN WÄRMEPUMPEN-AUSFÜHRUNG

Ein Klimagerät in Wärmepumpen-Ausführung heizt den Raum, indem es der Außenluft Wärme entzieht. Wenn die Außentemperatur unter 0°C absinkt, kann sich die Leistung des Gerätes vermindern.

Wird der gewünschte Temperaturwert mit einem Klimagerät nicht erreicht, muß ein weiteres Klimagerät verwendet werden.

### AUTOMATISCHER BETRIEB

1. Die Taste  oder  drücken, bis das Zeichen AUTOMATIK  auf dem Display erscheint (auch das Zeichen  oder  bleibt angezeigt).
2. Die Tasten +/- (Wahl der Temperatur) drücken, um die gewünschte Temperatur einzugeben (Der Einstellungsbereich liegt zwischen 10 °C minimum und 32 °C maximum).

 **DER GEWÄHLTE TEMPERATURWERT WIRD ANGEZEIGT.**  
 20°C

 **5 SEKUNDEN NACH DER EINSTELLUNG DER GEWÄHLTEN TEMPERATUR DIE RAUMTEMPERATUR WIRD WIEDER ANGEZEIGT.**  
 25°C

Das Klimagerät wählt automatisch zwischen Heizung und Kühlung (bzw. umgekehrt), so daß die festgestellte Temperatur ständig gehalten wird, unabhängig von dem angezeigten Zeichen).

3. Die Taste FAN drücken, um die Ventilator-Geschwindigkeit einzugeben.

Beispiel eines Betriebsschema in  (Auto) Betriebsweise mit einer eingestellten Raumtemperatur von 23°C.

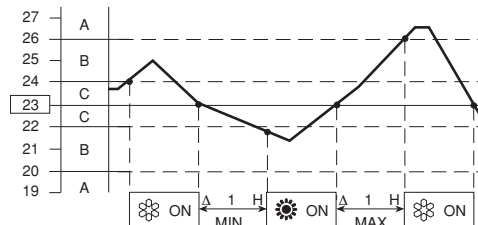

#### HINWEIS

Das Klimagerät wechselt die Betriebsweise (von kalt auf warm oder umgekehrt) je nach dem welcher Fall auftritt:

- **BEREICH A:** ändert, wenn die temperatur mindestens 3°C von der auf der Fernbedienung eingegebenen temperatur variiert.
- **BEREICH B:** ändert nach einer stunde nach dem der kompressor gestoppt wurde, wenn die temperatur mindestens 1°C von der auf der Fernbedienung eingegebenen temperatur variiert.
- **BEREICH C:** ändert nie, wenn die temperatur nicht mindestens mehr als 1°C gegenüber der auf der Fernbedienung eingegebenen temperatur variiert.





## AUTOMATISCHER BETRIEB IN DER KONFIGURATION MULTISPLIT

Wenn die Klimaanlage ist in der Konfiguration multisplit und es gibt mehr als eine verbundene Inneneinheit, arbeitet der automatische Betrieb nach den folgenden Verfahren:

- die erste Einheit, die das System einschaltet, entscheidet auch die Betriebsweise (Kühlung oder Heizung) für alle anderen, die nach der Erste eingeschaltet werden;
- wenn das System wird im Kühlungsbetrieb eingeschaltet und eine Einheit wird im Heizungsbetrieb aktiviert, wird diese Einheit auf einen Fehler bei falscher Betriebswahlschalter gemeldet. Wenn dieselbe Einheit wird im "automatischen" Betrieb eingeschaltet und die gewünschte Temperatur ist niedriger als die in der Umgebung gemessene Temperatur, wird die Einheit im Kühlungsbetrieb wie die anderen Einheiten des Systems arbeiten; im Gegenteil, wenn die gewünschte Temperatur ist höher als die gemessene Temperatur, wird die Einheit im Ventilationsbetrieb arbeiten;
- wenn das System wird im Heizungsbetrieb eingeschaltet und eine Einheit wird im Kühlungsbetrieb aktiviert, wird diese Einheit auf einen Fehler bei falscher Betriebswahlschalter gemeldet. Wenn dieselbe Einheit wird im "automatischen" Betrieb eingeschaltet und die gewünschte Temperatur ist höher als die in der Umgebung gemessene Temperatur, wird die Einheit im Heizungsbetrieb wie die anderen Einheiten des Systems arbeiten; im Gegenteil, wenn die gewünschte Temperatur ist niedriger als die gemessene Temperatur, wird die Einheit im Ventilationsbetrieb arbeiten.

## ENTFEUCHTUNG

1. Die Taste  drücken, bis das Zeichen ENTFEUCHTUNG  auf dem Display erscheint.
2. Die Tasten +/- (Wahl der Temperatur) drücken, um die Raumtemperatur einzugeben (Der Einstellungsbereich liegt zwischen 32 °C Maximum und 10 °C Minimum).



DER GEWÄHLTE TEMPERATURWERT WIRD ANGEZEIGT





5 SEKUNDEN NACH DER EINSTELLUNG DER GEWÄHLTEN TEMPERATUR DIE RAUMTEMPERATUR WIRD WIEDER ANGEZEIGT.

## ANMERKUNG

- Wählen Sie die Funktion "Entfeuchtung", wenn Sie die Raumluftfeuchte senken wollen.
- Wenn die Raumtemperatur erreicht den auf der Fernbedienung eingestellten Wert (Thermostat), wiederholt das Gerät das ON/OFF Programm automatisch.
- Wenn die Funktion "Entfeuchtung" gewählt wird, läuft der Ventilator mit automatischer Geschwindigkeit (Symbol  der Fernbedienung), um nicht zu zu kühlen.
- Die Funktion "Entfeuchtung" darf bei einer Innentemperatur unter 10 °C nicht gewählt werden!

## VENTILATION

Will man lediglich die Luft im Zimmer umwälzen, ohne die Temperatur zu verändern, drücken Sie die Taste , bis nur das Ventilationssymbol  angezeigt wird.

## WAHL DER VENTILATOR-GESCHWINDIGKEIT

### AUTOMATIK

Mit der Taste FAN die Position "AUTO"  eingeben. Der Mikroprozessor wird automatisch die Ventilator-Geschwindigkeit kontrollieren. Beim Anlauf des Klimageräts, in Heizung oder Kühlung, ändert sich die Ventilator-Geschwindigkeit entsprechend der thermischen Belastung des Raumes.

### ANMERKUNG



Die automatische Geschwindigkeit ist nicht verfügbar im Ventilationsmodus.

### MANUELL

Zur manuellen Einstellung der Ventilator-Geschwindigkeit die Taste FAN betätigen und die gewünschte Geschwindigkeit wählen. **D**

Hohe  Mittlere  Niedrige   
Geschwindigkeit Geschwindigkeit Geschwindigkeit





## FILTER TiO<sub>2</sub> (wenn verfügbar)

Indem Sie die Taste  drücken (Symbol  auf der Anzeige) wird das System von Filterung mit Bioxyd von Titan aktiviert, dass eine gute Wirkung auf die schlechte Gerüche und die Beseitigung von Bakterie und Mikroorganismus hat.

### ANMERKUNG

Der Filter ist aktiv nur wenn der innere Ventilator läuft.

## NACHT-PROGRAMM/ENERGIESPAREN

- Dieses Programm dient zum Energiesparen.
- 1. Die Taste  oder  drücken, um Kühlung, Entfeuchtung oder Heizung einzustellen.
- 2. Die Taste  drücken.
- 3. Das Symbol  erscheint auf dem Display. Zum Löschen desselben nochmals die Taste NIGHT drücken.

### Was ist das Nacht-Programm?

Wenn dieses Programm wird gewählt, verändert das Klimagerät nach 60 Minuten automatisch die Raumtemperatur.

Auf diese Weise wird Energie gespart, ohne auf den nächtlichen Komfort im Raum verzichten zu müssen.

BETRIEBSWEISE	ÄNDERUNG DER EINGEGEBENEN TEMPERATUR
Heizung	Senkung um 2 °C
Kühlung und Entfeuchtung	Erhöhung um 1 °C

### ANMERKUNG

Während des Nachtprogrammes ist die Ventilatorgeschwindigkeit automatisch niedriger, indem er das Geräusch reduziert.

## HIGH POWER PROGRAMM

Wenn dieses Programm ist aktiv, läuft der innere Ventilator mit automatischer Geschwindigkeit und arbeitet das Klimagerät zu maximum Kraft in der ausgewählten Betriebsart (Kühlung oder Heizung).

### ANMERKUNG

Während des Betriebs mit hohen Kraft könnte die Raumtemperatur nicht dieselbe der gewählten Temperatur sein.

## TIMER - EINSTELLUNG

D

### A) WIE DIE EINSCHALT-UHRZEIT EINZUSTELLEN IST (ON)

1. Nur einmal die Taste ST drücken. Die Anzeige ON und die Uhrzeit beginnen zu blinken.
2. Die Taste H solange drücken, bis die gewünschte Stunde angezeigt wird. Die Taste M solange drücken, bis die gewünschten Minuten angezeigt werden. Die Anzeige auf dem Display zeigt die laufende Zeit wieder nach 10 Sekunden an.
3. Die Taste ON/OFF drücken, um das Klimagerät zu starten.
4. Die Taste  drücken, um den Timer auf die Funktion "ON TIME" einzustellen. (Start).

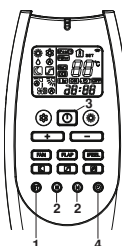
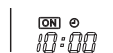

### B) WIE DIE AUSSCHALT-UHRZEIT EINZUSTELLEN IST (OFF)

1. Zweimal die Taste ST drücken. Die Anzeige OFF und die Zeitanzeige beginnen zu blinken.
2. Die Taste H solange drücken, bis die gewünschte Stunde angezeigt wird. Die Taste M solange drücken, bis die gewünschten Minuten angezeigt werden. Die Anzeige auf dem Display zeigt nach 10 Sekunden wieder die laufende Zeit an.
3. Die Taste ON/OFF drücken, um das Klimagerät zu starten.
4. Die Taste  zweimal drücken, um den Timer auf die Funktion "OFF TIME" (Ausschalten) einzustellen.

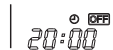

### C) WIE DAS TAGES-PROGRAMM EINSCHALTEN/AUSSCHALTEN (ODER UMGEKEHRT) EINZUSTELLEN IST

1. Den Timer wie unter den Punkten "A" und "B" beschrieben einstellen.
2. Die Taste ON/OFF drücken, um das Klimagerät zu starten.
3. Die Taste  dreimal drücken, um das Programm des Timers eingeschaltet/ausgeschaltet, oder umgekehrt, einzustellen.

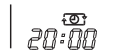

### ANMERKUNG

Nach der Timereinstellung die Taste ST drücken, um die eingeegebene Ein/Aus-Uhrzeit zu kontrollieren.

## 1-STUNDE TIMER-EINSTELLUNG

Durch diese Einstellung läuft das Klimagerät eine Stunde lang, sei es, daß es ein- oder ausgeschaltet ist.

TIMER-EINSTELLUNG.

- Betätigen Sie 4 mal die Taste . Dann erscheint auf der Anzeige das Symbol 1-STUNDE TIMER.



1-STUNDE TIMER-EINSTELLUNGS-LOESCHEN.

- Die Taste ON/OFF zum Ausschalten des Klimagerätes drücken.
- Warten, bis das Klimagerät ausgeschaltet ist.
- Nochmals die Taste ON/OFF zum Wiedereinschalten des Klimagerätes drücken.

## HOLIDAY TIMER - EINSTELLUNG

Die Funktion Holiday Timer ermöglicht es Ihnen, die Inneneinheit (entweder sie die einzige von einem monosplit System oder eine Einheit von einem multisplit System) mit einer programmierbaren Verzögerungszeit bis zu 99 Tagen, für die bereits in diesem Handbuch beschriebene Funktionen Tages-Programm Zeitschaltuhr, On Zeitschaltuhr, Off Zeitschaltuhr (nicht gültig für 1 STUNDE TIMER) einzuschalten.

Mit dieser Funktion können Sie das Einschalten des Klimagerätes nach einem langen Wochenende oder einem Urlaub von einer Woche oder mehr programmieren.

Um diese Funktion zu aktivieren, müssen Sie die folgenden Schritte beachten:

1. Drücken und halten Sie die Taste der Fernbedienung "TIMER WAHLSCHALTER" (Uhr-Symbol) für mehr als 6~7 Sekunden. Dadurch werden Sie das Menü zur Auswahl der Anzahl von Verzögerungstagen eintreten.
2. Wählen Sie die gewünschte Zeitschaltuhr (Tages-Programm Zeitschaltuhr, On Zeitschaltuhr, Off Zeitschaltuhr), indem Sie dieselbe Taste "TIMER WAHLSCHALTER" drücken.
3. Stellen Sie mit der Taste "+" den gewünschte Anzahl von Verzögerungstagen ein.
4. Drücken und halten Sie wieder die Taste "TIMER WAHLSCHALTER" für mehr als 6~7 Sekunden. Sie kehren zum regulären Menü der Fernbedienung.

Nun wird das Symbol der gewünschte Timer-Anzeige blinken und wird der entsprechenden Timer nur nach den eingestellten Verzögerungstagen aktiviert.

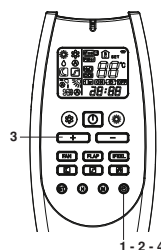

## LUFTSTROM-EINSTELLUNG

### HORIZONTAL (manuell)

Der Luftstrom kann horizontal eingestellt werden, indem die vertikalen Luftleitlamellen nach links oder rechts gestellt werden, wie auf nächsten Abbildungen gezeigt ist.

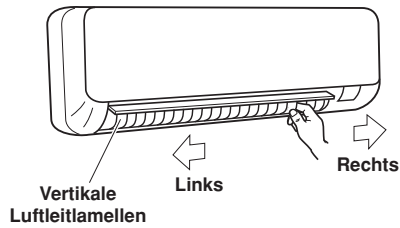

### VERTIKAL (mit Fernbedienung)

Sich vergewissern, daß die Fernbedienung eingeschaltet ist. Mit der Fernbedienung können Sie die Klappe-Funktionen wählen.

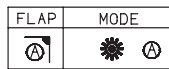
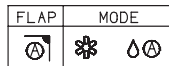
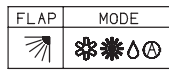
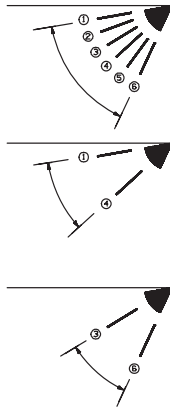
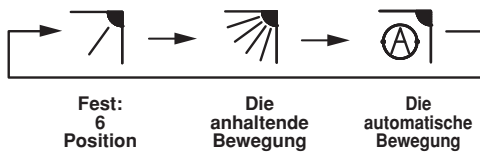

### ANMERKUNG

- Beim Ausschalten des Geräts schließt sich die Klappe automatisch.
- Wenn das Klimagerät fängt das Heizbetrieb an, hält der Ventilator an, und die Klappe befindet sich in der Position 4 (wenn die automatische Bewegung wird gewählt), bis Warmluft aus dem Gerät zu strömen beginnt. Sobald sich die Luft erwärmt, ändern sich Klappenposition und Gebläsedrehzahl auf die mit der Fernbedienung angegebenen Einstellungen.



**VORSICHT**

Die Luftleitlamelle nicht mit den Händen bewegen bei Inbetriebnahme der Einheit auf.



**VORSICHT**

- Die Klappentaste (FLAP) an der Fernbedienung verwenden, um die Klappe auf die gewünschte Position einzustellen. Wenn die Klappe von Hand verstellt wird, stimmt ihre tatsächliche Position nicht mehr mit der an der Fernbedienung registrierten Stellung überein. In einem solchen Fall das Gerät ausschalten, warten, bis sich die Klappe schließt, und das Gerät dann wieder einschalten. Dadurch wird die normale Klappenposition wiederhergestellt.

- Beim Kühlbetrieb darf die Klappe nicht nach unten weisen. Anderenfalls kann sich Kondenswasser im Umfeld des Luftauslaßgitters bilden und auf den Boden tropfen.

D

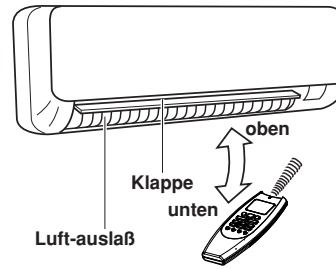

### EMPFOHLENE LUFTLEITLAMELLEN-EINSTELLUNG

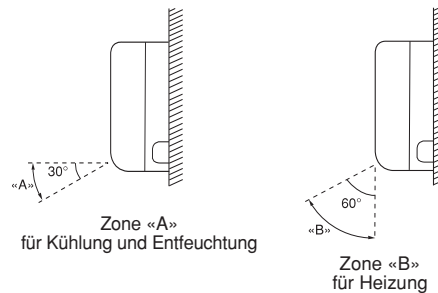

**VORSICHT**

Während der Kühlung oder Entfeuchtung, besonders mit großem Feuchtigkeitsgehalt im Raum, stellen Sie die vertikalen Luftleitlamellen stirnseitig ein. Wenn die Luftleitlamellen äußerst nach links oder nach rechts gestellt werden, könnten sich Kondenswasser und Tropfen auf dem Luftauslaßgitter bilden.

**BETRIEBSWEISE OHNE FERNBEDIENUNG**

Wenn die Fernbedienung nicht funktioniert oder verloren ging, wie folgt vorgehen:

**1. KLIMAGERÄT AUßER BETRIEB**

Wenn Sie das Klimagerät in Betrieb setzen wollen, ist den Betriebswählschalter zu drücken, um die gewünschte Funktion auszuwählen (COOL oder HEAT).

**ANMERKUNG**

Die Klimaanlage beginnt in der **HOHEN** Gebläse-Drehzahl.

Die **Temperatur-Einstellung** wird 25°C für die Kühlung Betriebsweise und 21°C für die Heizung Betriebsweise sein.

**2. KLIMAGERÄT IN BETRIEB**

**D** Wollen Sie das Klimagerät abstellen, ist den Betriebswählschalter zu drücken, bis zum Ausschalten der Betriebsleuchte.

**ANMERKUNG****Stromunterbrechung während des Betriebs.**

Beim Auftreten einer Stromunterbrechung hält das Klimagerät an. Wird die Versorgung wiederhergestellt, schaltet sich das Klimagerät nach 3 Minuten automatisch wieder ein.

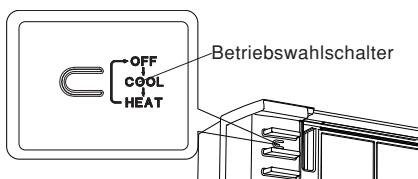
**PFLEGE UND WARTUNG****WARNUNG**

- Instandhaltungs-Vorgänge müssen von speziell ausgebildetem Personal ausgeführt werden.
- Zu Ihrer Sicherheit vergewissern Sie sich, daß das Klimagerät aus - und der Strom abgeschaltet ist, bevor Sie mit den Reinigungsvorgängen beginnen.
- Kein Wasser auf die innere Einheit gießen. Es könnte während der Reinigung die inneren Teile der Einheit beschädigen und einen Kurzschluß verursachen.

**ABDECKUNG UND GRILL**

Abdeckung und Grill der inneren Einheit mit der Bürste eines Staubsaugers oder weichen Tuch reinigen. Wenn diese Teile Flecken aufweisen, ein feuchtes Tuch und leichtes Reinigungsmittel benutzen.

Bei der Reinigung des Grills ist darauf zu achten, daß die Luftleitlamellen nicht aus ihren Sitz gedrückt werden.

**VORSICHT**

- Keine Lösungsmittel, starke Reinigungsmittel oder chemische Substanzen benutzen. Kein heißes Wasser zum Reinigen der inneren Einheit verwenden.
- Einige Metallkanten und die Luftleitlamellen des Klimageräts sind scharf. Diese Teile sind daher mit großer Sorgfalt zu reinigen.
- Der Kondensatoreinheit und andere Komponenten der äußeren Einheit müssen wenigstens einmal im Jahr gereinigt werden. Wenden Sie sich bitte an den Technischen Kundendienst.

**LUFTFILTER**

Der Luftfilter hinter dem Luftereinlaßgitter sollte mindestens **alle zwei Wochen** überprüft und gereinigt werden.

**ENTFERNEN DES FILTERS**

Das Stirnpaneel ist an die Einheit mit vier Magneten befestigt.

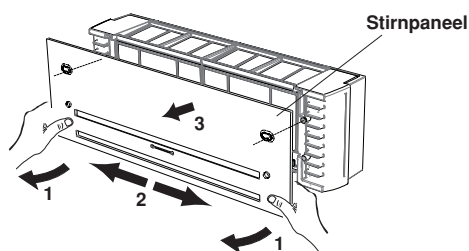

1. Das Stirnpaneel an beiden Enden anfassen und das Unten leicht zu Ihnen ziehen, um die Magnete zu entfernen.
2. Schieben Sie das Paneel nach Rechts oder Links.
3. Ziehen Sie nochmal zu Ihnen, um die obere Magnete zu entfernen.

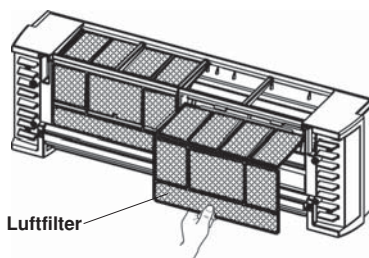

4. Den Filter nach oben drücken und dann nach unten ziehen. Den Luftfilter reinigen.
5. Einsetzen des filters:
  - Den Filter in das Gerät einschieben und den Filter in die Nut am Gerät einsetzen.
  - Nach Einsetzen des Filters, schließen Sie das Stirnpaneel.

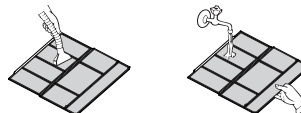
**FILTERREINIGUNG**

Den Filter mit einem Staubsauger reinigen. Ist öliges Staub vorhanden, ist der Filter mit lauwarmen Seifenwasser zu waschen, zu spülen und trocknen zu lassen.

## AKTIVKOHLEFILTER (ZUBEHÖRTEIL)

Der Aktivkohlfiter soll zum Standardfilter angebaut werden. Er besteht aus 2 Schichten:

- Die erste funktioniert als Vorfilter mit großer Leistungsfähigkeit und hält auch die winzigen Teilchen in der Luft ab.
- Die zweite Schicht besteht aus Aktivkohlen, die die Luft von Gerüchen reinigen.

### ANMERKUNG

1. Einer Polyethylenbeutel enthält die Aktivkohlfiter.
2. Den Beutel unmittelbar vor der Installation der Filter öffnen, andernfalls kann die Deodorantwirkung und die Haltbarkeit des Filters Schaden nehmen.



### WARNUNG

Der Aktivkohlfiter ist nicht in der Lage der Luft schädliche Gase und Dämpfe zu entziehen oder den Raum zu belüften. Bei Betrieb eines Gas oder Ölheizgeräts im Raum müssen Türen und Fenster regelmäßig geöffnet werden um Frischluft einzulassen. Anderenfalls besteht in extremen Fällen Erstickungsgefahr.

## AUSTAUSCH DES AKTIVKOHLFILTERS

- Der Aktivkohlfiter ist ein Einwegfilter.
- Den Filterrahmen nicht wegwerfen, falls vorhanden.
- Der alte Filter kann auch nach Reinigung nicht wiederverwendet werden.
- Kaufen Sie den Austauschfilter bei Ihrem nächsten Händler.
- Den Verschmutzungsgrad mindestens alle zwei Wochen prüfen.
- Der Filter muß nach sechs Monaten von Betrieb ausgetauscht werden.

## EINSETZEN DES AKTIVKOHLFILTERS

Der Aktivkohlfiter muß hinter den Luftfilter eingesetzt werden.

1. Den Luftfilter entfernen.
2. Den Aktivkohlfiter mit nach vorn weisender Markierung "FRONT" einsetzen, wie in der Abbildung gezeigt ist.
3. Den Luftfilter wiedereinsetzen.

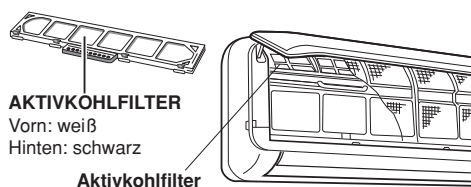

## RATSCHLÄGE FÜR HÖCHSTEN KOMFORT UND NIEDRIGSTEN VERBRAUCH

### VERMEIDEN SIE:

- Den Luftzufuhr und Luftansauggrill der Einheit zu versperren. Sind diese nicht frei, arbeitet die Einheit nicht einwandfrei und könnte Schaden erleiden.
- Notfalls Sonnenschutz benutzen oder Vorhänge zuziehen, um Sonnenbestrahlung des Raumes zu verhindern.

### ÜBERPRÜFEN SIE:

- Daß der Luftfilter immer sauber ist. Ein schmutziger Filter vermindert den Luftdurchlauf und setzt die Leistung der Einheit herab.
- Daß Fenster und Türen geschlossen sind, um das Eindringen nicht konditionierter Luft zu vermeiden.

## FESTSTELLUNG UND BEHEBUNG VON BETRIEBSSTÖRUNGEN

D



### WARNUNG

- Der Gebrauch von mobilen Telefonen muß in der Nähe des Klimagerätes vermieden werden, weil sie beim Betrieb des Gerätes Störungen verursachen können.

Im Falle einer Betriebsstörung (die Betriebslampe OPERATION leuchtet, aber die Außeneinheit läuft nicht) schalten Sie die Stromversorgung für etwa 3 Minuten am Hauptschalter oder durch Ziehen des Steckers ab und schalten das Gerät anschließend wieder ein.

Falls das Klimagerät nicht richtig funktioniert, führen Sie bitte die unten aufgeführten Überprüfungen durch, bevor Sie den technischen Kundendienst rufen. Falls die Störung bleibt, wenden Sie sich an den Händler oder den Technischen Kundendienst.

**Störung:** Das Klimagerät läuft überhaupt nicht.

### Mögliche Ursache:

1. Keine Stromzufuhr.
2. Niederdruckschalter wurde ausgelöst.
3. Betriebstaste ist ausgeschaltet (OFF).
4. Batterien in der Fernbedienung sind erschöpft.

### Abhilfe:

1. Für erneute Stromzufuhr sorgen.
2. Wenden Sie sich an eine Kundendienststelle.
3. Taste ON/OFF erneut drücken.
4. Batterien auswechseln.

**Störung:** Schlechte Kühl- oder Heizleistung.

### Mögliche Ursache:

1. Luftfilter ist schmutzig oder zugesetzt.
2. Eine Wärmequelle oder viele Leute befinden sich im Raum.
3. Türen und/oder Fenster sind geöffnet.
4. Ein Hindernis befindet sich in der Nähe des Lufteinlasses oder -auslasses.
5. Die mit der Fernbedienung geregelte Temperatur ist zu hoch.
6. Außentemperatur ist zu niedrig (Wärmepumpe Ausführung).
7. Entfrostsungssystem arbeitet nicht (Wärmepumpe Ausführung).

### Abhilfe:

1. Luftfilter reinigen.
2. Die Wärmequelle möglichst abschalten.
3. Diese schließen, damit keine Wärme bzw. Kälte von außen eindringt.
4. Hindernis entfernen, um einen unbehinderten Luftstrom zu gewährleisten.
5. Regeln Sie wieder die Temperatur mit der Fernbedienung.
6. Ein zweites Heizgerät einsetzen.
7. Lassen Sie sich von Ihrem Fachhändler beraten.

**Störung:** Knackgeräusche werden vom Klimagerät gehört.

### Mögliche Ursache:

1. Während dem Betrieb können plötzliche Temperaturwechsel eine Ausdehnung bzw. ein Schrumpfen von Kunststoffteilen verursachen. In einem solchen Fall werden u.U. Knackgeräusche gehört.

### Abhilfe:

1. Dies ist normal, und die Geräusche wieder aufhören, wenn eine beständige temperatur erreicht wird.

D

**AUTODIAGNOSE TABELLE**

FEHLER	LAMPEN TIMER		STANDBY	MÖGLICHE URSACHE	SYSTEMEFFECETE	ABHILFE
	OPERATION					
E0	•	F	F	<p>Sie haben nicht die Adresse der Einheit richtig gewählt.</p> <p>Die gewählte Betriebsart ist nicht verfügbar für das System (zB. Die Heizung Betriebsweise wurde eingestellt, wenn das System funktionierte in Kühlung, oder umgekehrt).</p>	<p>Der Ventilator anhält und die Klappe schließt sich. Das System wird automatisch neu gestartet, wenn Sie stellen die richtige Adresse ein.</p> <p>Der Ventilator anhält und die Klappe schließt sich. Das System wird automatisch neu gestartet, wenn Sie wählen eine richtige Betriebsart.</p>	<p>Stellen Sie die Außen/Inneninheit Kühlrohre Adresse ein (Sehen Sie die Installationsanleitungen).</p> <p>Wählen Sie eine verfügbare Betriebsweise mit dem System.</p>
E1	O	O	F	<p>Ausseneinheit Störung.</p>	<p>Der Ventilator anhält und die Klappe schließt sich. Das System wird automatisch neu gestartet, wenn das Problem der Ausseneinheit gelöst wird.</p>	<p>Überprüfen Sie den Fehlercode in die entsprechenden LEDs auf der PCB der Außeninheit. Folgen Sie die Beschreibung von der Diagnose für der Außeninheit.</p>

O = Ausgeschaltete Lampe • = Eingeschaltete Lampe F = die Lampe blinkt

FEHLER	OPERATION	LAMPEN TIMER	STANDBY	MÖGLICHE URSACHE	SYSTEMEFFECCTE	ABHILFE
E3	F	F	F	Kommunikationsstörung zwischen Innen und Außeninheit.	Der Ventilator anhält und die Klappe schließt sich nach 30 Sekunden von fehlenden Kommunikation. Das System wird automatisch neu gestartet, wenn die Kommunikation wird wiederherstellt.	Überprüfen Sie, ob die Verbindungen zwischen C1 und C2 auf dem Terminal der Ausseneinheit und der Inneneinheit richtig sind (C1 Anschlüsse miteinander verbunden, C2 Anschlüsse miteinander verbunden). Überprüfen Sie, ob Sie ein abgeschirmtes Kommunikationskabel installiert haben. Überprüfen Sie, ob der Schalter SW1 für die Einstellung der Kommunikationsadresse in der richtigen Position. Überprüfen Sie, daß alle die Erdungskabel ordnungsgemäß angeschlossen sind. Überprüfen Sie, daß der Kommunikationskabelschirm richtig verbunden ist. Überprüfen Sie die Sicherung der Kommunikation der Ausseneinheit und der Inneneinheit. Überprüfen Sie, daß die Ausseneinheit angeschlossen ist und funktioniert. Überprüfen Sie, daß alle PCB angeschlossen sind. Überprüfen Sie, daß das Stromversorgungskabel nicht an der Kommunikationsklemmen geschlossen ist. Überprüfen Sie, daß es keine Brandstellen auf den Karten gibt, besonders am Kommunikationskabel. Überprüfen Sie, daß der Ventilatormotor nicht beschädigt ist und es keinen Kurzschluß auf dem PCB der Ausseneinheit gibt.

O = Ausgeschaltete Lampe • = Eingeschaltete Lampe F = die Lampe blinkt

D

D

FEHLER	LAMPEN			MÖGLICHE URSACHE	SYSTEMEFFEFTE	ABHILFE
	OPERATION	TIMER	STANDBY			
E4	F	F	O	Fehlerhafter Sensor von dem Wärmetauscher (oder nicht angeschlossen).	Der Ventilator anhält und die Klappe schließt sich. Das System wird automatisch neu gestartet, wenn der Sensor wird repariert.	Überprüfen Sie, daß der Sensor richtig an der Karte, nach dem Schaltplan, verbunden ist.  Überprüfen Sie, daß der Sensor nicht beschädigt ist und, wenn nötig, ersetzen Sie es.
E5	F	O	F	Fehlerhafter Luft/Feuchtigkeit Sensor (oder nicht angeschlossen).	Der Ventilator anhält und die Klappe schließt sich. Das System wird automatisch neu gestartet, wenn der Sensor wird repariert.	Überprüfen Sie, daß der Sensor richtig an der Karte, nach dem Schaltplan, verbunden ist.  Überprüfen Sie, daß der Sensor nicht beschädigt ist und, wenn nötig, ersetzen Sie es.
E6	O	F	F	Fehler des Lüftermotors.	Der Ventilator anhält und die Klappe schließt sich. Das System wird automatisch nach einigen Sekunden neu gestartet.	Überprüfen Sie, daß der Lüftermotor richtig an der Karte, nach dem Schaltplan, verbunden ist.  Überprüfen Sie, daß der Lüftermotor nicht gesperrt ist.  Überprüfen Sie, daß der Lüftermotor nicht beschädigt ist und, wenn nötig, ersetzen Sie es.
E8	O	F	O	Kombination zwischen Außeneinheit und Inneneinheiten ist nicht richtig.	Der Ventilator anhält und die Klappe schließt sich.	Überprüfen Sie, daß Sie, bei der Installation des Systems, eine geeignete Kombination zwischen Außeneinheit und Inneneinheiten ausgewählt haben.  Überprüfen Sie, daß keine der Inneneinheiten des Systems ein Kommunikationsfehler hat. Auf diesem Fall, lösen Sie dieses Fehler zuerst.

O = Ausgeschaltete Lampe • = Eingeschaltete Lampe F = die Lampe blinkt

**BEMERKUNG: Wenn das Problem wird nicht mit den oben genannten Maßnahmen gelöst, wenden Sie sich an eine Kundendienststelle.**



## BEDEUTUNG UND BENUTZUNG DER FERNBEDIENUNGSSCHALTER

**Schalter 1 und 2:** Diese Schalter werden verwendet, um die Fernbedienung auf die spezifische Inneneinheiten zu entsprechen.

**Schalter 3 und 4:** diese Schalter wurden für den zukünftigen Gebrauch entwickelt; gegenwärtig haben sie keine Funktion. Lassen Sie sie auf der Position OFF.

**Schalter 5 und 6:** diese Schalter stellen die Fernbedienung wie INFRAROT oder KABEL ein. Die normale Position ist auf ON (INFRAROT). Für die Kabel-Funktion, entfernen Sie die Batterien und stellen Sie sie auf die Position OFF.

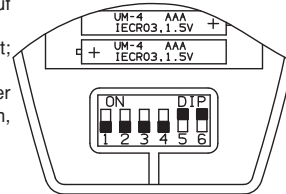

### WIE DIE BATTERIEN ZU ENTFERNEN

- Die Abdeckung entfernen.
- Drücken Sie die Batterie nach dem negativen Pol und entfernen Sie sie vom positiven Pol (wie in Abbildung gezeigt ist).
- Entfernen Sie ebenso die andere Batterie.

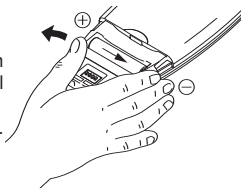

D



### HINWEIS FÜR DIE KORREKTE ENTSORGUNG DES PRODUKTS IN ÜBEREINSTIMMUNG MIT DER EUROPÄISCHEN RICHTLINIE 2012/19/EU

Am Ende seiner Nutzzeit darf dieses Gerät nicht zusammen mit dem Hausmüll beseitigt werden.

Es darf zu den örtlichen Sammelstellen oder zu den Fachhändlern, die einen Rücknahmeservice anbieten, gebracht werden.

Die getrennte Entsorgung eines elektrischen und elektronischen Gerätes vermeidet mögliche negative Auswirkungen auf die Umwelt und die menschliche Gesundheit, die durch eine nicht vorschriftsmäßige Entsorgung bedingt ist. Zudem ermöglicht wird die Wiederverwertung der Materialien, aus denen sich das Gerät zusammensetzt, was wiederum eine bedeutende Einsparung an Energie und Ressourcen mit sich bringt.

Zur Erinnerung an die Verpflichtung, die diese Geräte getrennt zu beseitigen, ist das Produkt mit einer durchgestrichen Mülltonne gekennzeichnet.



### ENTSORGUNG VON BATTERIEN GEMÄSS EG-RICHTLINIE 2006/66/EG

Batterien werden ausgewechselt, wenn sie leer sind: bitte entsorgen Sie diese Batterien nicht zusammen mit dem Hausmüll. Bringen Sie die Batterie in die entsprechenden Sammelstellen in Ihrem Wohnort oder zu Geschäften, die diesen Service anbieten. Die getrennte Entsorgung von Batterien verhindert Umwelt- und Gesundheitsschäden, die durch unsachgemäße Entsorgung entstehen. Zudem können die Komponenten ggf. recycelt werden, um Energie und Rohstoffe zu sparen. Diese Batterien sind in jedem Fall getrennt zu entsorgen und das Symbol mit dem durchgestrichen Mülltonne weist Sie genau darauf hin.

### VERORDNUNG (EU) F-Gase Nr. 517/2014

Das Gerät enthält R410A, fluorierte Treibhausgase mit einem Treibhauspotential (GWP) = 2087.50. Zerstören Sie R410A in Atmosphäre nicht.

**INDICE**

COMPONENTES Y SELECTOR DE FUNCIONAMIENTO	3
LUGAR DE INSTALACION	4
REQUISITOS ELECTRICOS	4
INSTRUCCIONES DE SEGURIDAD	4
USO DEL MANDO A DISTANCIA	4
MANDO A DISTANCIA	5
REGULACION DEL RELOJ	6
REFRIGERACION	6
CALEFACCION	6
FUNCIONAMIENTO EN AUTOMATICO	6
DESHUMIDIFICACION	7
VENTILACION	7
SELECCION DE LA VELOCIDAD DEL VENTILADOR	7
FILTRO TiO <sub>2</sub>	7
PROGRAMA NOCTURNO / AHORRO DE ENERGIA	7
PROGRAMA HIGH POWER	8
REGULACION DEL TEMPORIZADOR	8
REGULACION DEL TEMPORIZADOR 1 HORA	8
REGULACION DEL HOLIDAY TIMER	8
REGULACION DEL FLUJO DE AIRE	9
FUNCIONAMIENTO SIN MANDO A DISTANCIA	10
CUIDADO Y MANTENIMIENTO	10
CONSEJOS PARA OBTENER MAXIMO CONFORT CON MINIMO CONSUMO	11
PROBLEMAS DE FUNCIONAMIENTO IDENTIFICACION Y SOLUCIONES	11

**E****INFORMACIONES SOBRE EL PRODUCTO**

Si surgen dudas o problemas con su acondicionador de aire,

Ud necesita conocer las siguientes informaciones.

Los números del modelo y de la serie se encuentran en la tarjeta del nombre, en la parte inferior del mueble.

No. del modelo \_\_\_\_\_

No. de serie \_\_\_\_\_

Fecha de compra \_\_\_\_\_

Dirección del distribuidor \_\_\_\_\_

Número de teléfono \_\_\_\_\_

**SIMBOLOS DE ADVERTENCIA**

Estos símbolos aparecen en este manual como señal de advertencia, para que tanto el usuario como el personal de servicio presten atención a los posibles peligros que se pueden acarrear a las personas y/o al producto.

**ADVERTENCIA**

Este símbolo avisa de peligros que pueden causar heridas graves o incluso muerte.

**PRECAUCION**

Este símbolo avisa de los daños que se pueden causar al producto.

**NOTA**

Este aparato de aire acondicionado dispone de las funciones de refrigeración, deshumidificación, calefacción y ventilación. Estas funciones se describen detalladamente a continuación; consultar el manual cada vez que se utiliza el aparato.

**DECLARACION DE CONFORMIDAD**

Este Producto está marcado **CE** porque responde a las Directivas:

– Baja Tensión n° 2006/95/CE (Standard: EN60335-2-40:2003 (incl. Corr.:2006) + A11:2004 + A12:2005 + A13:2012 + A1:2006 + A2:2009 with EN 60335-1:2002 + A11:2004 + A1:2004 + A12:2006 + A2:2006 + A13:2008 + A14:2010 + A15:2011).

– Compatibilidad Electromagnética n° 2004/108/CE, 92/31 CEE y 93/68 CEE. (Standard: EN55014-1 (2006) + A1(2009) + A2(2011), EN 55014-2 (1997) + A1(2001) + A2 (2008), EN 61000-3-2 (2006) + A1(2009) + A2(2009), EN 61000-3-3 (2008)

– RoHS2 n° 2011/65/UE.

– Reglamento (UE) n. 206/2012, de 6 de marzo de 2012, relativo a las especificaciones para el ecodiseño de los acondicionadores de aire y ventiladores.

– Reglamento (UE) n. 626/2011, de 4 de mayo 2011, relativo al etiquetado que indique el consumo energético de los acondicionadores de aire.

Esta declaración no tendrá efecto en sólo caso de que se haga un uso diferente al declarado por el Fabricante, y/o por el no respeto, incluso parcial, de las instrucciones de instalación y/o de uso.

## COMPONENTES Y SELECTOR DE FUNCIONAMIENTO

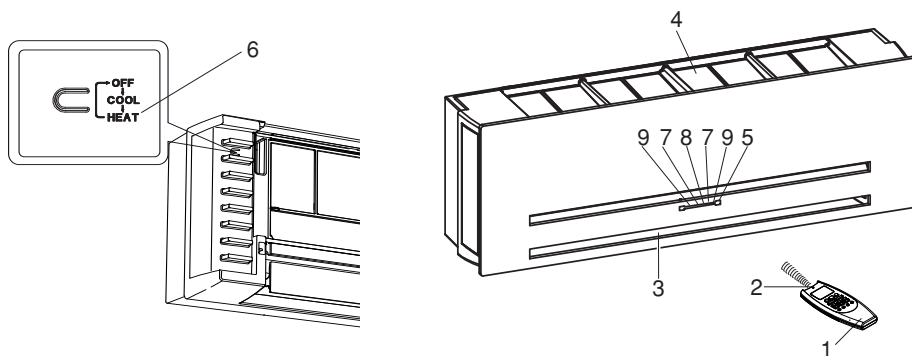

E

1. **Mando a distancia.**
2. **Sensor del mando a distancia:** detecta la temperatura del ambiente que rodea al mando a distancia; el acondicionador se regula a partir de esta temperatura.
3. **Salida de aire:** distribuye en el local el aire tratado.
4. **Entrada de aire:** el aire del ambiente es aspirado y filtrado mediante filtros.
5. **Receptor:** recibe las señales enviadas por el mando a distancia.
6. **Selector de funcionamiento (sin mando a distancia):** Pulsar este botón para elegir los modos de funcionamiento OFF, COOL y HEAT.



**PELIGRO**

La posición OFF no interrumpe la alimentación eléctrica. Para cortar la corriente es preciso usar el interruptor principal.

7. **Testigo de funcionamiento (OPERATION):** se enciende cuando la unidad está funcionando. El parpadea una vez para indicar que el señal del mando a distancia a sido recibido y memorizado.
8. **Testigo de espera (STANDBY):** Se enciende cuando el acondicionador está conectado a la corriente y listo para recibir el señal del mando a distancia.
9. **Testigo del temporizador (TIMER):** se enciende cuando la unidad es controlada por el temporizador.

### NOTAS

- Es posible regular el acondicionador de modo que los testigos OPERATION, TIMER y STANDBY sean siempre apagados, también durante el funcionamiento. Verificar que la función FILTRO TiO<sub>2</sub> sea OFF. Presionar en el mismo tiempo los pulsadores IFEEL y FAN del mando a distancia por más que 5 segundos. Repetir el mismo procedimiento para volver a las normales condiciones de funcionamiento.
- En todos casos de problemas de funcionamiento el acondicionador activa los testigos correspondientes, también si están regulados para apagarse. Ver párrafo PROBLEMAS DE FUNCIONAMIENTO - IDENTIFICACIÓN Y SOLUCIONES para informaciones adicionales.

Sólo SISTEMA MULTI SPLIT

Si los pilotos TIMER y STANDBY parpadean al mismo tiempo y el testigo OPERATION está encendido quiere decir que:

1. La unidad interior no tiene dirección.
2. Se ha seleccionado el modo de calefacción, cuando el equipo funcionaba en refrigeración, o viceversa. Seleccionar un modo compatible al equipo.

## LUGAR DE INSTALACION

- Es importante que la instalación del acondicionador de aire sea realizada por un técnico autorizado siguiendo las instrucciones de instalación del aparato.



### PELIGRO

- No instalar el acondicionador de aire en lugares donde haya humos, gases inflamables o mucha humedad, como por ejemplo en un invernadero.
- No instalar el acondicionador de aire si en el mismo ambiente existen otros aparatos que generan excesivo calor.
- No instalar la unidad interna en locales donde puede ser alcanzada por chorros de agua (por ejemplo, una lavandería).
- Para proteger el acondicionador de aire de la corrosión, no instalar la unidad externa directamente a chorros de agua marina o vapores sulfurosos (por ejemplo, en estaciones termales).

## E

## REQUISITOS ELECTRICOS

- Antes de realizar la instalación verificar que la tensión de alimentación de la red eléctrica corresponde con la indicada en la tarjeta del acondicionador de aire.
- Todas las conexiones eléctricas deben realizarse de conformidad con las normativas eléctricas locales. Para más información dirigirse al distribuidor o a un electricista.
- Todas las unidades deben estar correctamente conectadas a tierra.
- Las conexiones eléctricas debe realizarlas un electricista especializado.

## INSTRUCCIONES DE SEGURIDAD

- Leer atentamente este manual antes de usar el acondicionador de aire. En caso de dudas o problemas dirigirse al distribuidor o al centro de asistencia autorizado.
- Este acondicionador de aire ha sido diseñado para crear las condiciones climáticas ideales en habitaciones. Debe ser usado con este fin, tal como describe este manual.



### PELIGRO

- Es muy peligroso usar o conservar gasolina u otros líquidos inflamables cerca del acondicionador de aire.
- No instalar debajo de la unidad aparatos eléctricos que no tengan protección de grado IPX1 (protección contra la caída vertical de agua).
- El constructor no se hace responsable de los daños producidos por no respetar las normas de seguridad y contra accidentes.



### PRECAUCION

- No apagar ni encender el acondicionador de aire con el interruptor general. Usar siempre el pulsador ON/OFF sobre el mando a distancia o el selector de encendido/apagado sobre la unidad.
- No dejar que los niños jueguen con el acondicionador de aire.
- No refrigerar excesivamente las habitaciones en las que hay niños pequeños o personas discapacitadas.
- Este acondicionador no está diseñado para ser utilizado por personas (incluidos los niños) con discapacidades físicas, sensoriales o mentales o que carezcan de la experiencia y el conocimiento necesarios, salvo que hayan recibido la debida supervisión o capacitación para el uso del acondicionador por parte de una persona responsable de su seguridad.

## INSTALACION Y USO DEL MANDO A DISTANCIA

### COMO COLOCAR LAS PILAS

- Remover la tapa detrás del mando a distancia y controlar que los 4 interruptores estén configurados como en figura:

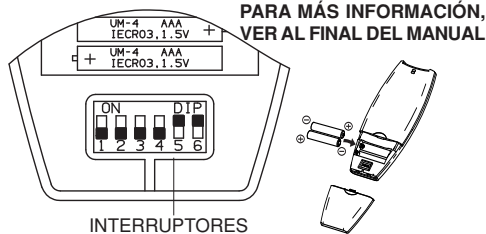

PARA MÁS INFORMACIÓN,  
VER AL FINAL DEL MANUAL

- Colocar dos pilas alcalinas tipo AAA de 1,5 V-DC. Respetar la polaridad indicada en el mando a distancia. La señalización de la hora en la pantalla parpadea. Pulse el botón SEL TYPE.
- La duración media de las pilas es de más de seis meses, pero varía según la frecuencia de uso del mando a distancia. Quitar las pilas si el mando a distancia no va a ser utilizado durante un período de tiempo prolongado (más de un mes). Sustituir las pilas cuando el testigo de transmisión de datos no parpadea o cuando el acondicionador de aire no responde al mando a distancia.
- Las pilas del control contienen elementos contaminantes. Cuando se descarguen deben tirarse según los requisitos locales.

### NOTA

SI SE INSTALA MAS DE UNA UNIDAD INTERIOR DENTRO DE LA MISMA HABITACION

Se puede utilizar un solo mando a distancia para todas las unidades.

Por el contrario, si quiere utilizar cada mando a distancia para su unidad, siga el procedimiento "Dirección mando a distancia/unidad interior" (ver Instrucciones de Instalación).

### SELECTOR DEL SENSOR DE TEMPERATURA

- En condiciones normales, el sensor de temperatura colocado dentro del mando a distancia (símbolo IFEEL activo en el display) detecta y controla la temperatura ambiente. Esta función tiene el objetivo de personalizar la temperatura ambiente porque el mando a distancia transmite la temperatura desde el lugar cerca de ustedes. Utilizando esta función, el mando a distancia debe ser dirigido siempre al acondicionador, sin obstrucciones, por eso es conveniente que sea en una posición desde se pueda ver de la unidad interior (por ejemplo, no lo ponga en un cajón).
- Es posible desactivar el sensor de temperatura del mando a distancia pulsando el botón I FEEL. En esto caso el símbolo IFEEL en el visor se apaga y se activa solo el sensor de temperatura del acondicionador.

### NOTA

El mando a distancia transmite señales a la unidad interior cada vez que se pulsa un botón y cuando varía la temperatura detectada por el sensor IFEEL. En caso de inconvenientes (pilas descargas, mando a distancia colocado en una posición no visible de la unidad interior,...) el control de la temperatura ambiente se conecta automáticamente al sensor de la unidad interior. En estos casos la temperatura cercana al mando a distancia puede ser diferente de la temperatura detectada en la posición del acondicionador.

### FUNCIONAMIENTO DE LA UNIDAD CON EL MANDO A DISTANCIA

Al usar el mando a distancia, dirija la cabeza de transmisión directamente al receptor del acondicionador.

### COMO ENCENDER EL ACONDICIONADOR

Presionar el pulsador ON/OFF para encender el acondicionador.

El testigo de funcionamiento se encenderá para indicar que la unidad está en funcionamiento.

## MANDO A DISTANCIA

**VISOR**  
Visualiza las informaciones cuando el mando a distancia está encendido.

**Indica que el acondicionador funciona en modo I FEEL (sensor del mando a distancia activado)**

**Indica que el filtro TiO<sub>2</sub> está encendido**

**Confirmación de la transmisión de los datos al acondicionador**

**Modelo inverter**

**Indica los tipos de programadores**

**Reloj**

**Temperatura ambiente**

**Temperatura seleccionada**

**Modo de funcionamiento**

- Automático
- Refrigeración
- Calefacción
- Deshumidificación
- Ventilación

**Programa nocturno**

**Aleta de la oscilación**

**Programa HIGH POWER**

**Velocidad del ventilador**

- Automática
- Velocidad alta
- Velocidad media
- Velocidad baja

### PULSADOR MODO DE FUNCIONAMIENTO

Presionar este pulsador para modificar el funcionamiento del acondicionador.

**(refrigeración)**  
El acondicionador refrigera el aire haciendo disminuir la temperatura del local.

**(deshumidificación)**  
El aire acondicionado reduce la humedad ambiente.

**(automático)**

Al seleccionar la posición "automático" el microprocesador selecciona automáticamente entre refrigeración y calefacción en base a la diferencia entre la temperatura ambiente y la temperatura introducida en el mando a distancia.

**(ventilación)**  
Sólo se activa la función de ventilación.

### SENSOR

Este sensor de temperatura interna detecta la temperatura ambiente.

### TRANSMISOR

Al presionar los pulsadores del mando a distancia, el símbolo se enciende en el visor para transmitir los cambios de regulación al receptor del acondicionador de aire.

### PULSADOR MODO DE FUNCIONAMIENTO

Presionar este pulsador para modificar el funcionamiento del acondicionador.

**(calefacción)**  
fijo o parpadeante

El aire acondicionado calienta el local.

**(automático)**

Al seleccionar la posición "automático" el microprocesador selecciona automáticamente entre refrigeración y calefacción en base a la diferencia entre la temperatura ambiente y la temperatura introducida en el mando a distancia.

### PULSADORES DE SELECCION TEMPERATURA

- (más frío)

Presionar este pulsador para disminuir la temperatura seleccionada.

+ (más calor)

Presionar este pulsador para aumentar la temperatura seleccionada.

### PULSADOR "FAN" (velocidad del ventilador)

La velocidad del ventilador es seleccionada automáticamente por el microprocesador.

Velocidad alta.  
Velocidad media.  
Velocidad baja.

### PULSADOR NIGHT/ECO

Presionar este pulsador para seleccionar la función NIGHT/ECO.

### PULSADOR "HIGH POWER"

Presionar este pulsador para seleccionar la función HIGH POWER.

### PULSADOR REGULACION RELOJ Y TEMPORIZADOR

Presionar este pulsador para seleccionar las funciones:

- regulación de la hora
  - regulación del temporizador ON/OFF
- Para más información ver "REGULACION DEL RELOJ" y "REGULACION DEL TEMPORIZADOR".

### PULSADORES DE REGULACION DE LAS HORAS Y MINUTOS

Presionando estos pulsadores se activa la regulación del reloj y del temporizador. Para más información ver "REGULACION DEL RELOJ" y "REGULACION DEL TEMPORIZADOR".

### PULSADOR ON/OFF (encendido/ apagado)

Pone en marcha el acondicionador o lo para.

### PULSADOR FLAP (oscilación del deflector)

Presionar este pulsador para seleccionar la función de direccionamiento del aire.

Fijo: 6 posiciones  
Oscilación  
Oscilación automática

### SELECTOR DEL SENSOR IFEE/IFEEL C

Presionar el pulsador I FEEL para modificar la programación del sensor de temperatura activo (desde el mando a distancia al acondicionador o viceversa).

### PULSADOR CLEAN/FILTER TiO<sub>2</sub>- MENÚ

Presionar este pulsador para seleccionar la función o para entrar en el menú de funciones.

### PULSADOR SELECCION DEL TIMER

Presionando este pulsador, en el visor se activa el procedimiento para la regulación ON/OFF del temporizador. Para más información ver el ejemplo "REGULACION DEL TEMPORIZADOR".



### REGULACION DEL RELOJ

1. Presionar tres veces el pulsador ST.  
La hora indicada en el visor comienza a parpadear.
2. Presionar el pulsador H hasta que se visualiza la hora deseada. Presionar el pulsador M hasta que se visualizan los minutos deseados.  
La hora indicada en el visor deja de parpadear automáticamente después de 10 segundos.

### REFRIGERACION

#### NOTA

Verificar que la unidad está conectada a la alimentación eléctrica y que el testigo STANDBY está encendido.

1. Presionar el pulsador  hasta que aparezca en el visor el símbolo REFRIGERACIÓN .
2. Presionar los pulsadores +/- (selección de la temperatura) para introducir la temperatura deseada (el campo de regulación varía entre 32 °C máximo y 10 °C mínimo).





E

 EL VISOR INDICARÁ EL VALOR DE LA TEMPERATURA SELECCIONADA.

 A LOS 5 SEGUNDOS DE INTRODUCIR LA TEMPERATURA DESEADA EL VISOR VOLVERÁ A INDICAR LA TEMPERATURA AMBIENTE.

3. Presionar el pulsador FAN para introducir la velocidad del ventilador.

### CALEFACCION (Bomba de calor)

1. Presionar el pulsador  hasta que aparezca en el visor el símbolo CALEFACCIÓN .
2. Presionar los pulsadores +/- (selección de la temperatura) para introducir la temperatura deseada (el campo de regulación varía entre 32 °C máximo y 10 °C mínimo).

 EL VISOR INDICARÁ EL VALOR DE LA TEMPERATURA SELECCIONADA.

 A LOS 5 SEGUNDOS DE INTRODUCIR LA TEMPERATURA DESEADA EL VISOR VOLVERÁ A INDICAR LA TEMPERATURA AMBIENTE.

3. Presionar el pulsador FAN para introducir la velocidad del ventilador.

#### NOTA

Una vez activada la función de calefacción el ventilador de la unidad interna se parará. Esto se debe a la protección "Prevención corriente aire frío", que habilita el funcionamiento del ventilador cuando el intercambiador de calor de la unidad interna se ha calentado lo suficiente. Durante éste período el testigo STANDBY está encendido.

### DESCONGELACION DEL INTERCAMBIADOR DE CALOR DE LA UNIDAD EXTERNA





Si la temperatura externa desciende por debajo de 0 °C la formación de hielo en el intercambiador externo reduce la capacidad de calefacción.

Cuando esto sucede una función de protección es activada que habilita la descongelación del intercambiador. Con esta función activada el ventilador de la unidad interna se para. Después de unos segundos, el funcionamiento en modo calefacción inicia de nuevo en relación con la temperatura ambiente y la temperatura externa.

### FUNCIONAMIENTO COMO "BOMBA DE CALOR"

Un acondicionador de aire que funciona como bomba de calor calienta el ambiente absorbiendo calor del aire exterior. La capacidad (eficiencia) del sistema disminuye cuando la temperatura externa desciende por debajo de 0 °C. Si el acondicionador de aire no consigue mantener un valor de temperatura suficientemente alto se debe complementar la calefacción con la instalación de otro aparato.

### FUNCIONAMIENTO EN AUTOMATICO

1. Presionar el pulsador  o  hasta que aparezca en el visor el símbolo AUTOMÁTICO  (también el símbolo  o  permanece).
2. Presionar los pulsadores +/- (selección de la temperatura) para introducir la temperatura deseada (el campo de regulación varía entre 32 °C máximo y 10 °C mínimo).



EL VISOR INDICARÁ EL VALOR DE LA TEMPERATURA SELECCIONADA.



A LOS 5 SEGUNDOS DE INTRODUCIR LA TEMPERATURA DESEADA EL VISOR VOLVERÁ A INDICAR LA TEMPERATURA AMBIENTE.

El acondicionador de aire pasará automáticamente del modo calefacción al modo refrigeración (o viceversa) para mantener la temperatura detectada, independientemente del símbolo visualizado.

3. Presionar el pulsador FAN para introducir la velocidad del ventilador.

Ejemplo: esquema de funcionamiento en modo  (Auto) con temperatura ambiente seleccionada de 23 grados.

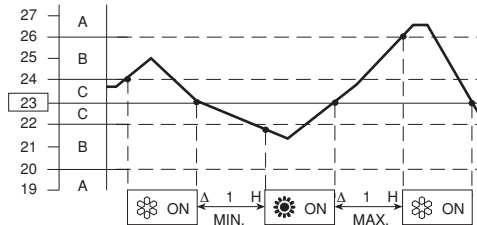

#### NOTA

El climatizador cambia el modo de funcionamiento (de frío a calor o viceversa) al verificarse alguna de las siguientes condiciones:



- **ZONA A:** cambia si la temperatura varía como mínimo 3°C con respecto a la introducida en el mando a distancia.
- **ZONA B:** cambia si la temperatura varía como mínimo 1°C con respecto a la introducida en el mando a distancia una hora después de que se para el compresor.
- **ZONA C:** no cambia mientras la temperatura no varíe más de 1°C con respecto a la introducida en el mando a distancia.

## FUNCIONAMIENTO AUTOMATICO EN CONFIGURACION MULTISPLIT

Cuando el sistema de aire acondicionado está en configuración multisplit y hay más de una unidad interior conectada, el modo de funcionamiento automático funciona de acuerdo con los siguientes procedimientos:

- la primera unidad que enciende el sistema también decide el modo de funcionamiento (refrigeración o calefacción) para todas las otras que se encenderán después de la primera;
- cuando el sistema se arranca en refrigeración y una unidad se activa en calefacción, se produce un error en esta unidad debido al modo de funcionamiento incorrecto. Si la misma unidad se arranca en modo "automático" y la temperatura deseada está inferior que la detectada en el ambiente, la unidad funcionara en refrigeración como el resto del sistema; si en lugar la temperatura deseada está superior que la detectada, la unidad funcionara en ventilación;
- cuando el sistema se arranca en calefacción y una unidad se activa en refrigeración, se produce un error en esta unidad debido al modo de funcionamiento incorrecto. Si la misma unidad se arranca en modo "automático" y la temperatura deseada está superior que la detectada en el ambiente, la unidad funcionara en calefacción como el resto del sistema; si en lugar la temperatura deseada está inferior que la detectada, la unidad funcionara en ventilación.

## DESHUMIDIFICACION

1. Presionar el pulsador  hasta que aparezca en el visor el símbolo DESHUMIDIFICACION .
2. Presionar los pulsadores +/- (selección de la temperatura) para introducir la temperatura ambiente (el campo de regulación varía entre 32 °C máximo y 10 °C mínimo).



EL VISOR INDICARÁ EL VALOR DE LA TEMPERATURA SELECCIONADA.





AL OS 5 SEGUNDOS DE INTRODUCIR LA TEMPERATURA DESEADA EL VISOR VOLVERÁ A INDICAR LA TEMPERATURA AMBIENTE.

### NOTA

- Usar la función de deshumidificación para reducir la humedad ambiente del aire.
- Cuando la temperatura ambiente alcanza el valor ajustado con el mando a distancia (termostato) el acondicionador de aire automáticamente repite varios ciclos de encendido o apagado.
- Con la función de deshumidificación accionada, el ventilador gira a velocidad automática (símbolo del mando a distancia  encendido) para evitar la demasiada refrigeración.
- La función de deshumidificación no puede ser activada si la temperatura interna no supera los 10 °C.

## VENTILACION

Si desea hacer circular el aire sin modificar la temperatura, presionar el pulsador  hasta que aparezca en el visor solamente el símbolo VENTILACION .

## SELECCION DE LA VELOCIDAD DEL VENTILADOR

### AUTOMÁTICO

Activar con el pulsador FAN la posición . El microprocesador controlará automáticamente la velocidad del ventilador. Cuando el acondicionador comienza a funcionar, en calefacción o refrigeración, la velocidad del ventilador varía (máxima - media - mínima - súper baja) en función de la carga térmica de la habitación.

### NOTA

La velocidad automática no está activa en la modalidad de VENTILACION.



### MANUAL

Para regular manualmente la velocidad del ventilador utilizar el pulsador FAN y seleccionar la velocidad deseada.

 Velocidad alta  Velocidad media  Velocidad baja

E





## FILTRO TiO<sub>2</sub> (si disponible)

Presionando el pulsador  (símbolo  encendido sobre el visor) está activado el sistema de filtración con óxido de titanio que es muy eficaz para prevenir los malos olores y para eliminar bacteria y microorganismos.

### NOTA

El filtro está activo solo si el ventilador interno está funcionando.

## PROGRAMA NOCTURNO/AHORRO DE ENERGIA

- Este programa sirve para ahorrar energía eléctrica.
1. Presionar el pulsador  o  para poner el acondicionador de aire en refrigeración, deshumidificación o calefacción.
  2. Presionar el pulsador .
  3. El símbolo  aparece en el visor. Para abandonar el programa presionar nuevamente el pulsador NIGHT.

### ¿Qué es el Programa Nocturno?

Cuando se selecciona el programa nocturno el acondicionador modifica la temperatura introducida después de 60 minutos. De este modo se ahorra energía sin perjudicar el confort nocturno del local.

MODO DE FUNCIONAMIENTO	MODIFICACION TEMPERATURA
Calefacción	Disminuye 2 °C
Refrigeración y Deshumidificación	Aumenta 1 °C

### NOTA

Durante el programa nocturno el ventilador interno gira automáticamente a la baja velocidad reduciendo el ruido.

### PROGRAMA HIGH POWER

Cuando este programa está activo el ventilador interno gira a la velocidad automática y el acondicionador funciona a la máxima fuerza en el modo de funcionamiento seleccionado (refrigeración o calefacción).

#### NOTA

Durante el funcionamiento a la alta fuerza la temperatura ambiente podría ser diferente de la temperatura seleccionada.

### REGULACION DEL TEMPORIZADOR

E

#### A) CÓMO REGULAR LA HORA DE INICIO (ON)

1. Presionar una vez el pulsador ST. La indicación ON y la indicación de la hora parpadean.
2. Presionar el pulsador H hasta visualizar la hora deseada. Presionar el pulsador M hasta visualizar los minutos deseados. El visor vuelve a indicar la hora actual a los 10 segundos.
3. Presionar el pulsador ON/OFF para poner en marcha el acondicionador de aire.
4. Presionar el pulsador  para activar el temporizador en la función "ON TIME" (inicio).



#### B) CÓMO REGULAR LA HORA DE PARADA (OFF)

1. Presionar dos veces el pulsador ST. La indicación OFF y las indicaciones de la hora parpadean.
2. Presionar el pulsador H hasta visualizar la hora deseada. Presionar el pulsador M hasta visualizar los minutos deseados. El visor vuelve a indicar la hora actual a los 10 segundos.
3. Presionar el pulsador ON/OFF para poner en marcha el acondicionador de aire.
4. Presionar dos veces el pulsador  para poner el temporizador en la función "OFF TIME" (parar).



#### C) CÓMO REGULAR EL PROGRAMA DIARIO ENCENDIDO/APAGADO (O VICEVERSA)

1. Regular el temporizador como se indica en los puntos "A" y "B".
2. Presionar el pulsador ON/OFF para poner en marcha el acondicionador de aire.
3. Presionar tres veces el pulsador  para introducir el programa del temporizador encendido/apagado o viceversa.





#### NOTA

Después de regular el temporizador presionar el pulsador ST para verificar el horario de encendido/apagado (ON/OFF) introducido.

### REGULACIÓN DEL TEMPORIZADOR 1 HORA

Esta función permite el funcionamiento del acondicionador de aire durante 1 hora en las condiciones introducidas, independientemente de que se encuentre encendido o apagado.

OPERACIONES DE AJUSTE DEL TEMPORIZADOR.

- Presionar cuatro veces el botón . En el visor aparece el símbolo del  10:20

TEMPORIZADOR 1 HORA encendido.

CANCELAR EL TEMPORIZADOR 1 HORA.

- Presionar el pulsador ON/OFF para apagar el acondicionador de aire.
- Comprobar que la unidad interna está apagada.
- Volver a presionar el pulsador ON/OFF para encender de nuevo el acondicionador de aire.

### REGULACION DEL HOLIDAY TIMER

La función Holiday Timer permite activar la unidad interior (ja sea la sola de un sistema monosplit o una unidad de un sistema multisplit), con un retraso programable de hasta 99 días para las funciones Programa diario del temporizador, temporizador On, temporizador Off (no es válido para el TEMPORIZADOR 1 HORA) ja descritas en este manual. Con esta función se puede programar el re-encendido del acondicionador de aire después de un largo fin de semana, unas vacaciones de una semana o más, ecc...

Para activar la función se debe respetar los siguientes pasos en orden:

1. Mantener presionado el pulsador "SELECCION DEL TIMER" del mando a distancia (figura del reloj) por más de 6~7 segundos. Así se entra en el menú para seleccionar el número de días de retraso.
2. Seleccionar el temporizador deseado (Programa diario del temporizador, temporizador On, temporizador Off) presionando el mismo pulsador "SELECCION DEL TIMER".
3. Introducir con el pulsador "+" el número de días de retraso deseado.
4. Mantener presionado de nuevo el pulsador "SELECCION DEL TIMER" por más de 6~7 segundos. Se vuelve así al menú regular del mando a distancia.

Ahora el símbolo del temporizador deseado parpadea y el temporizador correspondiente se activara sólo después de los días de retraso fijados.

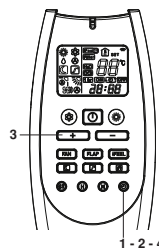



### AJUSTE DEL FLUJO DE AIRE

#### HORIZONTAL (MANUAL)

Para regular horizontalmente el flujo de aire, dirigir las aletas verticales hacia la izquierda o hacia la derecha como puede verse a continuación.

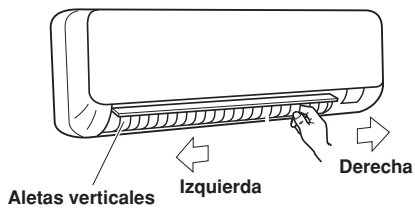

#### VERTICAL (con mando a distancia)

Comprobar que el mando a distancia está encendido. El mando a distancia permite de regular el deflector.



Fijo:  
6  
posiciones

Oscilación

Oscilación  
automática

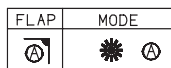
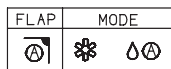
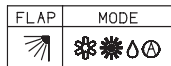
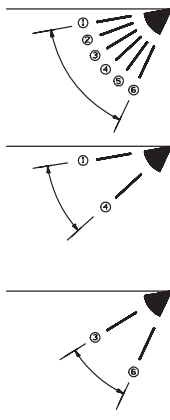

#### NOTA

- El deflector se cierra automáticamente cuando el sistema se apaga.
- Cuando se activa la función de calefacción, el ventilador se para y el deflector está en posición 4 (si está seleccionada la oscilación automática) hasta que el aire que sale del sistema empieza a calentarse. Cuando el aire se calienta, la posición del deflector y la velocidad del ventilador cambian dependiendo de los datos introducidos con el mando a distancia.



#### PRECAUCION

No quitar el deflector con las manos mientras funciona el aparato.



#### PRECAUCION

- Usar el pulsador FLAP del mando a distancia para regular la posición del deflector. Si se regula a mano, la posición en el mando a distancia podría no corresponder con la posición real. Cuando esto ocurre, apagar el sistema, esperar a que el deflector se cierre y volver a encender el acondicionador de aire; el deflector vuelve a su posición normal.
- No orientar el deflector hacia abajo durante la función de refrigeración. El vapor de aire puede condensarse y las gotas saldrán por la rejilla.

E

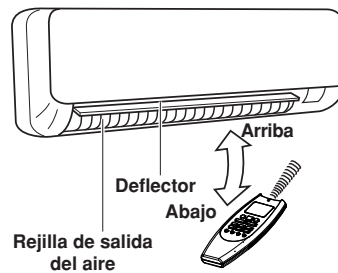

#### INCLINACION ACONSEJADA DEL DEFLECTOR

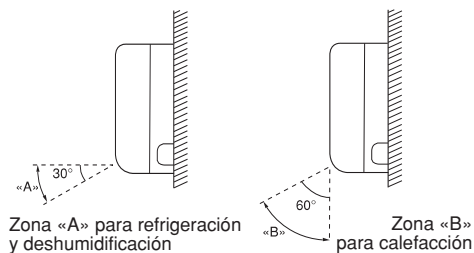

#### PRECAUCION

Durante la refrigeración o la deshumidificación, sobre todo con un alto nivel de humedad en el ambiente, orientar frontalmente las aletas verticales. Si se orientan hacia la derecha o hacia la izquierda el vapor se puede condensar y formar gotas que saldrán por la rejilla de salida del aire.

**FUNCIONAMIENTO SIN MANDO A DISTANCIA**

Si el mando a distancia no funciona o se ha perdido, actuar como se indica a continuación.

**1. ACONDICIONADOR DE AIRE PARADO**

Para poner en marcha el acondicionador de aire presionar el selector de funcionamiento con una pluma y seleccionar la modalidad deseada (COOL o HEAT).

**NOTA**

**El acondicionador se pondrá en marcha con la velocidad ALTA del ventilador.**  
**La programación de la temperatura es 25°C para la modalidad de refrigeración y 21°C para la calefacción.**

**2. ACONDICIONADOR DE AIRE EN MARCHA**

Para parar el acondicionador de aire presionar el selector de funcionamiento con una pluma hasta apagar el testigo de funcionamiento.

**E****NOTA****Corte de corriente durante el funcionamiento.**

Si se produce un corte de corriente el acondicionador de aire se para. Cuando se restablece la alimentación eléctrica el acondicionador de aire reinicia automáticamente a los 3 minutos.

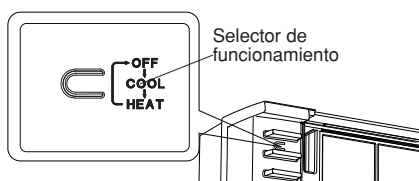
**CUIDADO Y MANTENIMIENTO****PELIGRO**

- Las operaciones de mantenimiento deben ser efectuadas por personal especialmente preparado.
- Como medida de seguridad comprobar que el acondicionador está apagado y la corriente eléctrica desconectada antes de realizar cualquier operación de limpieza.
- No mojar la unidad interna durante la limpieza. El agua podría dañar las partes internas de la unidad y provocar un cortocircuito.

**TAPA Y REJILLA**

Limpiar la tapa y la rejilla de la unidad interna con el cepillo de un aspirador o con un paño suave y seco. Las manchas pueden limpiarse con un paño húmedo y detergente neutro. Al limpiar la rejilla no descolocar las aletas.

**PRECAUCION**

- No usar disolventes, detergentes o sustancias químicas corrosivas. No usar agua hirviendo para limpiar la unidad interna.
- Algunas aristas metálicas y las aletas del condensador son cortantes; limpiarlas con cuidado.
- Limpiar como mínimo una vez al año el intercambiador y los demás componentes de la unidad externa. Consultar al Servicio de Asistencia.

**FILTRO DE AIRE**

Limpiar el filtro de aire colocado detrás del panel frontal una vez cada dos semanas como mínimo.

**CÓMO QUITAR EL FILTRO**

El panel frontal está fijado a la unidad con cuatro imanes.

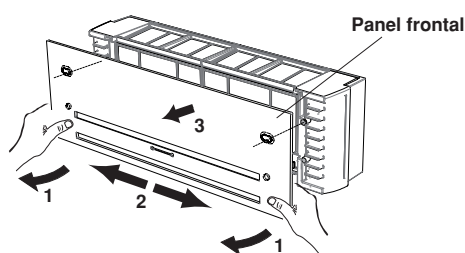

1. Sujetar las dos extremidades del panel y tirar ligeramente hacia Usted la parte inferior, para desconectar los imanes.
2. Deslizar el panel hacia la derecha o la izquierda.
3. Tirar de nuevo el panel hacia Usted, para desconectar los imanes superiores.

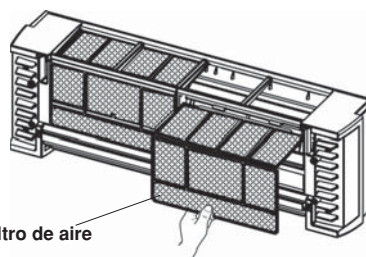

4. Empujar ligeramente hacia arriba el filtro y extraerlo. Limpiar el filtro del aire y volver a colocarlo.
5. Volver a colocar el filtro:
  - Deslizar hacia arriba el filtro y a continuación introducirlo en la ranura del sistema.
  - Después de haber instalado el filtro, cerrar el panel frontal.

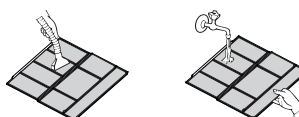
**LIMPIEZA DEL FILTRO**

Elimine el polvo fino con un aspirador. Si se ha adherido suciedad al filtro, lávelo con agua templada jabonosa, aclárelo después y séquelo.

## FILTRO AIRE DE CARBON ACTIVO (ACCESORIO)

Este filtro aire de carbón activo se añade al filtro estándar. Está formado por dos capas:

- la primera tiene la función de filtro de alta eficacia y retiene hasta las partículas más pequeñas del aire.
- la segunda capa está formada por un compuesto de carbón activo que purifica el aire de olores.

### NOTA

1. Una bolsa de polietileno contiene los filtros aire de carbón activo.
2. Abrir la bolsa exclusivamente en el momento en que se van a instalar los filtros, en caso contrario se reduce el efecto desodorante del filtro.



### PELIGRO

El filtro aire de carbón activo no elimina gases y vapores nocivos ni hace circular el aire en la habitación. Es necesario abrir frecuentemente puertas y ventanas si se usan aparatos de calefacción de gas o queroseno. De no ser así pueden producirse casos de asfixia.

## SUSTITUCIÓN DEL FILTRO AIRE DE CARBON ACTIVO

- El filtro puede sustituirse.
- No desechar el bastidor del filtro, si presente.
- El filtro usado no se puede volver a utilizar ni siquiera limpiándolo.
- Los filtros pueden adquirirse a través del distribuidor más cercano.
- Controlar el nivel de contaminación cada dos semanas como mínimo.
- Sustituir el filtro después de seis meses de utilizzo.

## CÓMO INSTALAR EL FILTRO AIRE DE CARBON ACTIVO

Instalar el filtro aire de carbón activo detrás del filtro de aire.

1. Retirar el filtro de aire.
2. Instalar el filtro aire de carbón activo en la posición que indica la figura, con el símbolo "FRONT" hacia la parte frontal.
3. Reinstalar el filtro de aire.

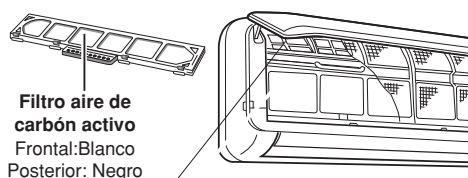

**Filtro aire de carbón activo**  
Frontal: Blanco  
Posterior: Negro

**Filtro aire de carbón activo**

## CONSEJOS PARA OBTENER MAXIMO CONFORT CON MINIMO CONSUMO

### EVITAR

- Obstruir las rejillas de envío y de aspiración de la unidad; en caso contrario la unidad no trabaja correctamente y podría llegar a dañarse.
- La radiación solar directa usando toldos o cerrando las cortinas.

### VERIFICAR

- Que el filtro de aire esté siempre limpio. Un filtro sucio disminuye el paso del aire y reduce el rendimiento de la unidad.
- Que las puertas y ventanas están cerradas para evitar infiltraciones de aire no acondicionado.

## PROBLEMAS DE FUNCIONAMIENTO, IDENTIFICACION Y SOLUCIONES



### ADVERTENCIA

E

- Debe evitarse el uso de teléfonos celulares en proximidad del acondicionador porque podría crear interferencias y anomalías en su funcionamiento. Si se detectase un funcionamiento anómalo (el testigo de funcionamiento OPERATION se enciende, pero la unidad no funciona) desactivar la alimentación eléctrica del mismo durante aprox. 3 minutos y después volver a poner en marcha el acondicionador.

Si su acondicionador de aire no funciona correctamente, compruebe los siguientes aspectos antes de llamar al servicio de reparación. Si el problema no puede ser solucionado, contacte con el Servicio de Asistencia.

**Problema:** El acondicionador de aire no arranca.

#### Possible causa:

1. Fallo en la corriente.
2. Rotura del fusible.
3. Botón ON/OFF en posición OFF.
4. Las pilas del mando a distancia están gastadas.

#### Solución:

1. Restablecer la corriente.
2. Contactar Servicio de Asistencia.
3. Pulsar el botón ON/OFF.
4. Colocar pilas nuevas.

**Problema:** La refrigeración o la calefacción son insuficiente.

#### Possible causa:

1. Filtros del aire sucios o obstruidos.
2. Fuente de calor cercana o habitación demasiado concurrencia
3. Puertas y/o ventanas abiertas.
4. Obstrucción cerca de la entrada o salida del aire.
5. Temperatura reglada con el mando a distancia demasiado alta.
6. Temperatura del aire externo muy baja (versión bomba de calor).
7. El sistema de descongelación de la unidad externa en modo calefacción no funciona (versión bomba de calor).

#### Solución:

1. Limpiar los filtros de aire.
2. Eliminar la fuente de calor.
3. Cerrarlas para evitar corriente.
4. Eliminar para asegurar un buen flujo de aire.
5. Ajuste de la Temperatura reglada con el mando a distancia.
6. Añadir otra fuente de calor.
7. Avisar al Servicio de Asistencia.

**Problema:** El acondicionador produce ligeros crujidos.

#### Possible causa:

1. En fase de calefacción o refrigeración las partes de plástico sufren dilataciones/contracciones que causan este fenómeno.

#### Solución:

1. Situación totalmente normal; los ligeros crujidos desaparecerán cuando se alcanzara una temperatura regular.

F

TABLA AUTODIAGNÓSTICO

ERROR	LUCES		STANDBY	POSIBLE CAUSA	EFECTOS EN EL SISTEMA	REMERDIO
	OPERATION	TIMER				
E0	•	F	F	La dirección de la unidad no ha sido seleccionada correctamente. El modo de funcionamiento seleccionado no es compatible con el sistema (por ejemplo, se ha seleccionado el modo de calefacción, cuando el sistema funcionaba en refrigeración, o viceversa).	El ventilador se para y el deflector se sierra. El sistema vuelve a arrancar automáticamente cuando se selecciona la dirección correctamente. El ventilador se para y el deflector se sierra. El sistema vuelve a arrancar automáticamente cuando se selecciona un modo de funcionamiento correcto.	Regular la dirección del circuito de refrigeración unidad exterior/interior (ver las instrucciones de instalación) Seleccionar un modo disponible o compatible con las otras unidades del Sistema
E1	O	O	F	Avería de la unidad externa.	El ventilador se para y el deflector se sierra. El sistema vuelve a arrancar automáticamente cuando el problema en la unidad exterior se resuelve.	Compruebe el código de error con los LEDs correspondientes en el PCB de la unidad exterior. Siga las indicaciones del diagnóstico para la unidad exterior.

O = LUCE apagada • = LUCE encendida F = LUCE que parpadea

ERROR	OPERATION	LUCES TIMER	STANDBY	POSIBLE CAUSA	EFFECTOS EN EL SISTEMA	REMEDIO
E3	F	F	F	Problema de comunicación entre unidad interna/externa.	El ventilador se para y el deflector se sierra después de 30 segundos de falta de comunicación. El sistema vuelve a arrancar automáticamente cuando se restablece la comunicación.	<p>Compruebe que las conexiones entre unidad exterior y interior son correctas (terminales C1 conectados juntos, terminales C2 conectados juntos).</p> <p>Compruebe que ha instalado un cable de comunicación blindado.</p> <p>Compruebe que el interruptor SW1 para la regulación de la dirección de comunicación está en la posición correcta.</p> <p>Compruebe que todos los cables de tierra están conectados correctamente.</p> <p>Compruebe que el blindaje del cable de comunicación está conectado correctamente.</p> <p>Compruebe el fusible de comunicación de la unidad exterior y interior.</p> <p>Compruebe que la unidad exterior está alimentada y está funcionando.</p> <p>Compruebe que todos los PCB están alimentados.</p> <p>Compruebe que el cable de alimentación no está conectado a los terminales de comunicación.</p> <p>Compruebe que no hay marcas de quemadura en los PCB, sobre todo cerca de los cables de comunicación.</p> <p>Compruebe que el motor-ventilador no está dañado y no hay un cortocircuito en el PCB de la unidad interior.</p>

O = LUCE apagada • = LUCE encendida F = LUCE que parpadea

F

**m**

ERROR	LUCES			POSIBLE CAUSA	EFECTOS EN EL SISTEMA	REMEDIO
	OPERATION	TIMER	STANDBY			
E4	F	F	O	Sonda batería defectuosa o desconectada.	El ventilador se para y el deflector se sierra. El sistema vuelve a arrancar automáticamente cuando se repara la sonda.	Compruebe que la sonda está conectada correctamente al PCB de acuerdo con el diagrama eléctrico.  Compruebe que la sonda no está dañada y, si es necesario, sustituiría.
	F	O	F			
E5	F	F	F	Sonda aire/humedad defectuosa o desconectada.	El ventilador se para y el deflector se sierra. El sistema vuelve a arrancar automáticamente cuando se repara la sonda.	Compruebe que la sonda está conectada correctamente al PCB de acuerdo con el diagrama eléctrico.  Compruebe que la sonda no está dañada y, si es necesario, sustituiría.
	F	F	F			
E6	O	F	F	Error del motor-ventilador.	El ventilador se para y el deflector se sierra. El sistema vuelve a arrancar automáticamente después algunos segundos.	Compruebe que el motor-ventilador está conectado correctamente al PCB de acuerdo con el diagrama eléctrico.  Compruebe que el motor-ventilador no está bloqueado.  Compruebe que el motor-ventilador no está dañado y, si es necesario, sustituirlo.
	O	F	F			
E8	O	F	O	La combinación entre la unidad exterior y las unidades interiores no es correcta.	El ventilador se para y el deflector se sierra.	Compruebe que ha seleccionado, durante la instalación del sistema, una combinación adecuada entre la unidad exterior y las unidades interiores.  Compruebe que en ninguna de las unidades internas del sistema hay un error de comunicación. Si está presente, primero resolver este error.
	O	F	O			

O = SPIA spenta      ● = SPIA accesa      F = SPIA intermitente

**NOTA: Si no se resuelve con las acciones anteriores, contactar el servicio de asistencia.**



## SIGNIFICADO Y USO DE LOS INTERRUPTORES DEL MANDO A DISTANCIA

**Interruptores 1 y 2:** Estos interruptores se utilizan para que coincida el mando a distancia con las unidades internas específicas.

**Interruptores 3 y 4:** estos interruptores se han desarrollado para su uso futuro; actualmente no tienen ninguna función. Dejarlos en la posición OFF.

**Interruptores 5 y 6:** estos interruptores regulan el mando a distancia en modo INFRARROJOS o CON CABLE. La posición normal está en ON (modo INFRARROJOS). Para la función CON CABLE, remover las pilas y ajustarlos en la posición OFF.

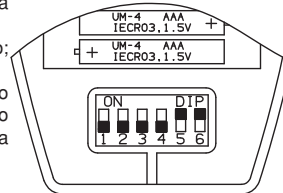

### COMO REMOVER LAS PILAS

- Remover la tapa.
- Apretar la pila hacia el polo negativo y remover el polo positivo (como en figura).
- Remover así también la otra pila.

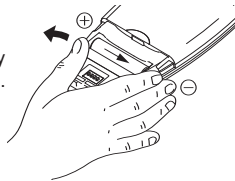

E



### ADVERTENCIA PARA LA ELIMINACIÓN CORRECTA DEL PRODUCTO SEGÚN LA DIRECTIVA EUROPEA 2012/19/UE

Al final de su vida útil, este equipo no debe eliminarse junto a los desechos domésticos. Debe entregarse a centros específicos de recogida diferenciada locales o a distribuidores que facilitan este servicio. Eliminar por separado un equipo eléctrico y electrónico significa evitar posibles consecuencias negativas para el medio ambiente y la salud derivadas de una eliminación inadecuada y permite reciclar los materiales que lo componen, obteniendo así un ahorro importante de energía y recursos. Para subrayar la obligación de eliminar por separado estos equipos, en el producto aparece un contenedor de basura tachado.



### INFORMACIÓN PARA EL CORRECTO DESECHO DE LAS PILAS DE CONFORMIDAD CON LA DIRECTIVA 2006/66/CE

Cambie las pilas una vez que se hayan agotado, pero no las deseche junto con los normales residuos domésticos. Las pilas deben entregarse a los centros especiales de recogida selectiva municipales o privados encargados del servicio. La recogida selectiva de las pilas contribuye a evitar efectos perjudiciales al medio ambiente y a la salud y permite recuperar y reciclar sus componentes a fin de obtener un ahorro significativo en materia de energía y recursos. A fin de recordar el deber de desecharla separadamente, la pila presenta el símbolo del contenedor de basura tachado.

### REGLAMENTO (UE) n.º 517/2014 - F-GAS

La unidad contiene R410A, un gas fluorado de efecto invernadero con un potencial de calentamiento global (GWP) de 2.087.50. No dispersar R410A en la atmósfera.

**INDICE**

NOMENCLATURA DAS PEÇAS E SELECTOR DE OPERAÇÃO	3
LOCALIZAÇÃO DA INSTALAÇÃO	4
REQUISITOS ELÉTRICOS	4
INSTRUÇÕES DE SEGURANÇA	4
UTILIZAÇÃO DA UNIDADE DE CONTROLE REMOTO	4
UNIDADE DE CONTROLE REMOTO	5
COMO AJUSTAR O RELÓGIO	6
ARREFECIMENTO	6
AQUECIMENTO	6
OPERAÇÃO AUTOMÁTICA	6
DESUMIDIFICAÇÃO	7
VENTILAÇÃO	7
AJUSTE DA VELOCIDADE DO VENTILADOR	7
FILTRO TiO <sub>2</sub>	7
PROGRAMA NOTURNO / POUPANÇA DE ENERGIA	7
PROGRAMA HIGH POWER	8
AJUSTE DO "TIMER"	8
AJUSTE DO "TIMER 1 HORA"	8
AJUSTE DO "HOLIDAY TIMER"	8
AJUSTE DA DIREÇÃO DO FLUXO DE AR	9
OPERAÇÃO SEM A UNIDADE DE CONTROLE REMOTO	10
CUIDADOS E MANUTENÇÃO	10
SUGESTÕES PARA GARANTIR O MÁXIMO CONFORTO E O MÍNIMO CONSUMO	11
POSSÍVEIS CAUSAS E REPARAÇÃO DE AVARIAS	11

P

**INFORMAÇÕES SOBRE O PRODUTO**

Se tem alguma questão ou problema respeitante ao seu aparelho de ar condicionado vai necessitar da informação que se segue. O número do modelo e da série encontram-se na placa identificadora na parte inferior do aparelho.

Número do modelo \_\_\_\_\_  
 Número de série \_\_\_\_\_  
 Data da compra \_\_\_\_\_  
 Endereço do representante \_\_\_\_\_  
 Telefone \_\_\_\_\_

**N.B.**

Este aparelho de ar condicionado está equipado com as funções de arrefecimento, aquecimento, desumidificação e ventilação. Detalhes sobre estas funções são indicados abaixo; refira-se a estas descrições quando utilizar o aparelho de ar condicionado.

**SÍMBOLOS DE ALERTA**

Os símbolos que se seguem são utilizados neste manual para o alertar para condições potencialmente perigosas para os utilizadores, manutenção ou o próprio aparelho:

**AVVERTIMENTO**

Este símbolo refere-se a um perigo ou mau manuseamento que pode resultar em danos pessoais severos ou morte.

**PRECAUZIONE**

Este símbolo refere-se a um perigo ou mau manuseamento que pode resultar em danos pessoais, do produto ou dos objectos que o cercam.

**DECLARAÇÃO DE CONFORMIDADE**

Este produto tem a marca **CE** porque responde às Directrizes:

– Baixa tensão N° 2006/95/CE (Standard: EN60335-2-40:2003 (incl. Corr.:2006) + A11:2004 + A12:2005 + A13:2012 + A1:2006 + A2:2009 with EN 60335-1:2002 + A11:2004 + A1:2004 + A12:2006 + A2:2006 + A13:2008 + A14:2010 + A15:2011).

– Compatibilidade eletromagnética n° 2004/108/CE, 92/31/CEE e 93/68/CEE. (Standard: EN55014-1 (2006) + A1(2009) + A2(2011), EN 55014-2 (1997) + A1(2001) + A2 (2008), EN 61000-3-2 (2006) + A1(2009) + A2(2009), EN 61000-3-3 (2008)

– RoHS2 n° 2011/65/UE.

– Regulamento (UE) n° 206/2012, de 6 de março de 2012, relativo as especificações para o ecodesign dos condicionadores de ar e ventiladores.

– Regulamento (UE) n° 626/2011, de 4 de maio 2011, relativo à rotulagem indicando o consumo de energia dos condicionadores de ar condicionado.

Esta declaração será considerada nula se a sua utilização for diferente da do fabricante e/ou se não forem seguidas, mesmo que parcialmente, as instruções de instalação e/ou de modo de emprego.



## NOMENCLATURA DAS PEÇAS E SELECTOR DE OPERAÇÃO

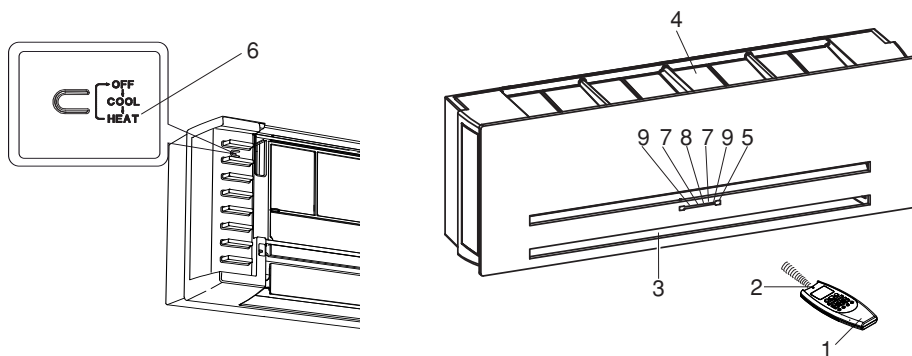

P

1. **Mando a distancia.**
2. **Sensor temperatura:** Este sensor indica a temperatura próxima à unidade de controle remoto. O ajuste da temperatura do condicionador é feito a partir desta temperatura.
3. **Saída de ar:** O ar condicionado sai do aparelho através da saída de ar.
4. **Entrada de ar:** O ar do ambiente é aspirado e passa através do filtro que retém a poeira.
5. **Receptor do Controle Remoto:** Esta secção recebe os sinais infra-vermelhos emitidos pelo controle remoto (transmissor).
6. **Selector de operação (sem a unidade de controle remoto):** Pressione o botão para seleccionar os modos de operação OFF, COOL e HEAT.



### ADVERTÊNCIA

A posição OFF não desliga o aparelho da alimentação motriz. Para desligar o aparelho completamente, utilize o interruptor da alimentação motriz.

7. **Lâmpada OPERATION:** Esta lâmpada acende-se quando o sistema está em funcionamento. Lampeja uma vez para avisar que o sinal do controle remoto foi recebido e memorizado.
8. **Lâmpada STANDBY:** Esta lâmpada acende-se quando o condicionador está conectado à corrente e está pronto para receber o sinal pelo controle remoto.
9. **Lâmpada TIMER:** Esta lâmpada acende-se quando controlada pelo timer.

### N.B.

- É possível programar o condicionador de maneira a manter sempre apagadas, mesmo durante o funcionamento, as lâmpadas OPERATION, TIMER e STANDBY.

Para obter isto, assegure-se que a função FILTRO TiO<sub>2</sub> seja OFF, depois pressione por mais de 5 segundos os botões I FEEL e FAN da unidade de controle remoto. Repetindo esta sequência torna-se às normais condições de funcionamento.

- Em todas as situações de mau funcionamento ou estrago, mesmo se programadas na modalidade desligado, as lâmpadas serão acesas de acordo ao desgaste porque o problema será relevado pelo sistema de diagnóstica do condicionador. Veja o paragrafo POSSÍVEIS CAUSAS E REPARAÇÃO DE AVARIAS.

Sòmente **SISTEMA MULTI SPLIT**

Se os indicadores luminosos TIMER e STANDBY piscarem, ao mesmo tempo, e a lâmpada OPERATION é acesa significa que:

1. A unidade interior não tiver endereço.
2. Selecionou o modo de aquecimento, quando o sistema foi de arrefecimento, ou viceversa. Selecionar um modo compatível com o do sistema.

## LOCALIZAÇÃO DA INSTALAÇÃO

- Recomenda-se que este aparelho de ar condicionado seja adequadamente instalado por um técnico de instalação qualificado segundo as Instruções de Instalação fornecidas com o aparelho.



### ADVERTÊNCIA

- Não coloque este aparelho de ar condicionado num local com fumos ou gases inflamáveis, ou num local extremamente húmido tal como uma serra.
- Não coloque este aparelho de ar condicionado perto de fontes de calor.
- Não colocar a unidade interior em locais onde possa ser atingido por água (tal como uma lavanderia).
- Para proteger o aparelho de ar condicionado de alta corrosão, não instale a unidade exterior onde possa ser atingida por água do mar ou por água sulfurosa perto de termas, por exemplo.

## REQUISITOS ELÉTRICOS

P

- Antes da instalação, assegure-se que a voltagem da corrente corresponda àquela indicada no aparelho de ar condicionado.
- Todas as ligações devem estar de acordo com os requisitos elétricos locais. Consulte o seu concessionário ou um electricista qualificado para maiores detalhes.
- Cada unidade deve ser adequadamente ligada à terra mediante um fio de terra.
- Todas as ligações devem ser feitas por um electricista qualificado.

## INSTRUÇÕES DE SEGURANÇA

- Leia este manual de instruções com muita atenção antes de usar este aparelho de ar condicionado. Se ainda tiver algumas dúvidas ou dificuldades, consulte o seu representante.
- Este aparelho tem por finalidade oferecer-lhe condições climáticas ideais no seu aposento. Utilize-o apenas para esse fim como descrito neste Manual de Instruções.



### ADVERTÊNCIA

- Nunca armazene ou utilize gasolina ou outros líquidos inflamáveis perto do aparelho de ar condicionado. É muito perigoso.
- Não instale outros aparelhos elétricos (não protegidos com grau de proteção IPX1 - contra água em caída vertical) nas proximidades deste aparelho.
- O construtor não assume nenhuma responsabilidade se as leis vigentes de Segurança do Trabalho não forem respeitadas.



### PRECAUÇÃO

- Não ligue e desligue o aparelho de ar condicionado utilizando o interruptor principal. Use o botão de operação ON-OFF.
- Não deixe que crianças brinquem com o aparelho.
- Não resfriar excessivamente o ambiente em presença de recém-nascidos e/ou pessoas com handicap.
- Este climatizador não é destinado a pessoas (meninos inclusos) com reduzidas capacidades físicas, sensoriais ou mentais, ou sem a necessária experiência e conhecimento, se não há formação para a utilização do climatizador por uma pessoa responsável para suas segurança.

## UTILIZAÇÃO DA UNIDADE DE CONTROLE REMOTO

### COLOCAÇÃO DAS PILHAS

- Remover a tampa que está atrás do telecomando e verificar que o 4 DIP SWITCH esteja na mesma posição indicada na figura:

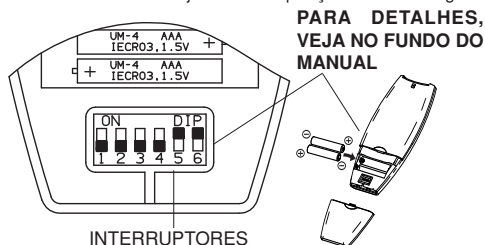

PARA DETALHES,  
VEJA NO FUNDO DO  
MANUAL

- Coloque duas pilhas AAA alcalinas de 1,5 V - DC. A indicação da hora no painel pisca. Pisar o botão SEL TYPE.
- As pilhas duram em média mais do que 6 meses dependendo do uso da unidade de controle remoto. Retire as pilhas se a unidade não for utilizada por mais de um mês. Substituir as pilhas quando o visor na unidade de controle remoto deixar de acender ou quando não for possível utilizar o controle remoto para mudar os ajustes no aparelho de ar condicionado.
- As pilhas do comando contém elementos poluentes. Quando ficarem descarregadas devem destruir-se em locais próprios e segundo às normas locais em vigor.

N.B.

QUANDO SE INSTALOU MAIS DE UMA UNIDADE INTERIOR DENTRO DA MESMA SALA

Você pode usar um único controle remoto para todas as unidades.

Por outro lado, se você quiser se dedicar cada controle remoto para sua unidade, siga o procedimento "Endereço unidade de controle remoto/unidade interior" (ver Instruções de Instalação).

### SELECTOR DO SENSOR DE TEMPERATURA

- Em condições normais, a temperatura ambiente é registrada e controlada através do sensor que é posicionado no controle remoto (símbolo IFEEL activo no visor). Esta função permite de criar uma temperatura ambiente ótima pois o controle remoto transmite a temperatura da posição onde nos encontramos. Usando esta função, o controle remoto deve sempre ser direcionado para o acondicionador, então é conveniente que o controle remoto está em uma posição de visibilidade em relação à unidade interna (por exemplo, não colocá-lo em uma gaveta).
- É possível desactivar o sensor de temperatura do telecomando carregando no botão I FEEL. Neste caso o relativo símbolo no visor apaga-se e activa-se o sensor no interno do acondicionador.

N.B.

- O telecomando transmite sinais a unidade interna cada vez que você pressionar um botão e à qualquer mudança na temperatura detectada pelo sensor IFEEL. Em caso de problemas (pilhas, controle remoto colocado em área não visível da unidade interior,...) o equipamento não receber o sinal do telecomando, o controle da temperatura ambiente é automaticamente transferido para o sensor da unidade interior. Nestes casos a temperatura junto do telecomando pode ser diferente da temperatura detectada na posição do acondicionador.

### OPERAÇÃO COM A UNIDADE DE CONTROLE REMOTO

Aponte sempre a cabeça da unidade transmissora diretamente para o receptor no aparelho de ar condicionado.

### COMO LIGAR O APARELHO DE AR CONDICIONADO

Pressione o botão ON/OFF para ligar o aparelho de ar condicionado.

A lâmpada de operação acende-se e indica o funcionamento da unidade

## UNIDADE DE CONTROLE REMOTO

**VISOR**  
Mostra informações relativas às condições de operação quando a unidade de controle remoto está ligada.

**Modos de operação**

- Automático
- Frio
- Quente
- Seco
- Ventilação

Programa noturno | Aleta da oscilação | Programa HIGH POWER

**Velocidad del ventilador**

- Operación automática
- Alta
- Média
- Baixa

Indica que o ar condicionado funciona na modalidade I FEEL (sensor do telecomando activado)

Indica que o filtro TiO<sub>2</sub> está ligado

Confirma transmissão de dados

Modelo inverter

Indica os timer

Relógio

Temperatura ambiente

Temperatura seleccionada

### BOTÃO SELECTOR DO MODO DE OPERAÇÃO

Pressionar este botão para mudar o modo de funcionamento do aparelho de ar condicionado.

- (Arrefecimento)**  
Nesta função, o aparelho esfria o ar e abaixa a temperatura do ambiente.
- (Desumificação)**  
Nesta função, o aparelho reduz a humidade existente no ambiente.
- (Operação automática)**  
Quando esta função é seleccionada, o microprocessor escolhe automaticamente entre aquecimento e arrefecimento segundo a diferença de temperatura entre o ambiente e a temperatura desejada.
- (Ventilação)**  
Nesta função, o aparelho funciona somente como ventilador.

### SENSOR DE TEMPERATURA

Este sensor é posicionado na parte interior da unidade de controle remoto e serve para a leitura da temperatura ambiente.

### TRANSMISSOR

Quando é acionado o botão da unidade de controle remoto, o símbolo aparece no visor e os dados para o reajuste do aparelho de ar condicionado são transmitidos ao receptor.

### BOTÃO SELECTOR DO MODO DE OPERAÇÃO

Pressionar este botão para mudar o modo de funcionamento do aparelho de ar condicionado.

- (Aquecimento)**  
lamejante continuo  
Nesta função, o aparelho aquece o ambiente.
- (Operação automática)**  
Quando esta função é seleccionada, o microprocessor escolhe automaticamente entre aquecimento e arrefecimento segundo a diferença de temperatura entre o ambiente e a temperatura desejada.

### BOTÕES DE AJUSTE DA TEMPERATURA

- (mais frio)**  
Pressione este botão para diminuir a temperatura seleccionada.
- + (mais quente)**  
Pressione este botão para aumentar a temperatura seleccionada

### BOTÃO "FAN" (Velocidade do ventilador)

- A velocidade do ventilador é seleccionada automaticamente pelo micro processor.
- Alta velocidade.
  - Velocidade média.
  - Velocidade baixa.

### BOTÃO NIGHT/ECO

Pressione este botão tanto para seleccionar a função NIGHT/ECO.

### BOTÃO "HIGH POWER"

Pressione este botão tanto para seleccionar a função HIGH POWER.

### BOTÃO DE REGULAGEM RELÓGIO E TIMER

Pressionar este botão para seleccionar as funções:

- Programação da hora
- Programação do timer ON/OFF

Para detalhes ver as secções "COMO REGULAR O RELÓGIO" e "REGULAGEM DO TIMER".

### BOTÕES DE REGULAGEM HORAS E MINUTOS

Pressionado estes botões é ativada a programação da hora e do timer. Para detalhes ver as secções "COMO REGULAR O RELÓGIO" e "REGULAGEM DO TIMER".

### BOTÃO DE OPERAÇÃO (ON/OFF)

Este botão serve para ligar e desligar o aparelho.

### BOTÃO "FLAP" (OSCILADOR DEFLETOR)

Pressione este botão tanto para seleccionar a função de varrimento.

- Fixo: 6 posição
- Oscilação
- Oscilação automática

### SELECTOR SENSOR IFEEL/IFEEL C

Pressione o botão I FEEL para modificar a programação do sensor de temperatura activo (ou do telecomando ou do ar condicionado).

### BOTÃO CLEAN/FILTER TiO<sub>2</sub>- MENU

Pressione este botão tanto para seleccionar a função ou para entrar no menu de funções.

### BOTÃO SELECTOR DO TIMER

Pressionado este botão no display é ativado o procedimento para a programação ON/OFF do timer. Para detalhes ver a secção "REGULAGEM DO TIMER".



## COMO AJUSTAR O RELÓGIO

1. Pressione três vezes o botão ST.  
O indicador da hora começará a piscar.
2. Pressione o botão H até ver a hora desejada.  
Pressione o botão M até ver os minutos desejados.  
O indicador retornará automaticamente ao normal após 10 segundos.

## ARREFECIMENTO

### N.B.

Verifique se a unidade está ligada à rede de corrente elétrica e se a lâmpada STANDBY está acesa.

1. Pressione o botão  e selecione a função ARREFECIMENTO (símbolo  no visor).
2. Pressione os botões de ajuste da temperatura +/- para mudar a temperatura desejada. Gama de temperatura ajustável: 32 ° Max - 10 ° Min.

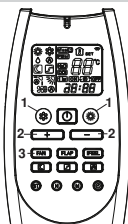

### P





O VISOR INDICARÁ O VALOR DA TEMPERATURA DESEJADA.



APÓS 5 SEGUNDOS O VISOR VOLTA A INDICAR A TEMPERATURA AMBIENTE.

3. Pressione o botão FAN para o ajuste da velocidade do ventilador.

## AQUECIMENTO (Bomba de calor)

1. Pressione o botão  e selecione a função AQUECIMENTO (símbolo  no visor)
3. Pressione os botões de ajuste da temperatura +/- para selecionar a temperatura desejada. Gama de temperatura ajustável: 32 ° Max - 10 ° Min.



O VISOR INDICARÁ O VALOR DA TEMPERATURA DESEJADA.



APÓS 5 SEGUNDOS O VISOR VOLTA A INDICAR A TEMPERATURA AMBIENTE.

3. Pressione o botão FAN para o ajuste da velocidade do ventilador.

### N.B.

Após a ativação da função AQUECIMENTO o ventilador da unidade interior não funciona. Isto porque estará ativada uma proteção de prevenção de corrente de ar frio que permitirá o funcionamento do ventilador somente depois que o dispositivo de troca térmica se esquentar. Durante este período o teste STANDBY está encendido.

## DESCONGELAÇÃO DO TROCADOR DE CALOR EXTERNO

Quando a temperatura externa for muito baixa, pode formar-se gelo ou geada na serpentina do trocador de calor, reduzindo o rendimento do aquecimento.





Quando isto acontece, uma adequada proteção vem activada e consente o descongelamento do trocador.

Nestas situações, o ventilador na unidade interior para. A operação de aquecimento recomeça passados alguns minutos. Este intervalo varia ligeiramente dependendo da temperatura exterior e do modo como a formação do gelo ocorreu.

## FUNCIONAMENTO E RENDIMENTO DE UM SISTEMA COM BOMBA DE CALOR

O modelo de aparelho de ar condicionado com bomba de calor aquece o ambiente tirando calor do ar externo. A eficiência desse sistema diminui ao passo que a temperatura do ar externo diminua, especialmente se atingir temperaturas abaixo de zero. Se o aquecedor não conseguir manter uma temperatura suficientemente estável, utilize, em simultâneo, outro aparelho de aquecimento.

## OPERAÇÃO AUTOMÁTICA

1. Pressione o botão  ou  e selecione a função AUTOMÁTICO (símbolo  no visor; também o símbolo  permanece exibido).
2. Pressione os botões de ajuste da temperatura +/- para selecionar a temperatura desejada. Gama de temperatura ajustável: 32 ° Max. - 10 ° Min.



EL VISOR INDICARÁ EL VALOR DE LA TEMPERATURA SELECCIONADA.



ALOS 5 SEGUNDOS DE INTRODUCIR LA TEMPERATURA DESEADA EL VISOR VOLVERA A INDICAR LA TEMPERATURA AMBIENTE.

O aparelho de ar condicionado passa automaticamente de função de aquecimento à de arrefecimento (ou vice-versa) mantendo, assim, constante a temperatura detectada, independentemente do símbolo exibido.

3. Pressione o botão FAN para o ajuste da velocidade do ventilador.

Exemplo esquema funcionamento em modalidade  (Auto) com temperatura ambiente fixada em 23 graus.

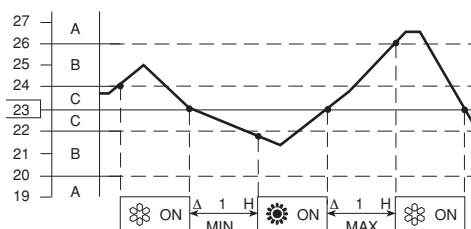

### N.B.

O climatizador muda o modo de funcionamento (de frio para quente e vice-versa) quando se verifica uma das seguintes condições:



- **ZONA A:** muda se a temperatura varia de pelo menos 3°C em relação à fixada no telecomando.
- **ZONA B:** muda se a temperatura varia de pelo menos 1°C em relação à fixada no telecomando após 1 hora da paragem do compressor.
- **ZONA C:** nunca muda se a temperatura não varia de mais de 1°C em relação à fixada no telecomando.

## OPERAÇÃO AUTOMÁTICA NA CONFIGURAÇÃO MULTISPLIT

Quando o sistema de ar condicionado é configurado para multi-split e há mais do que uma unidade interior ligada, a operação automática funciona de acordo com os seguintes pontos:

- a primeira unidade que acende o sistema decide também o modo de operação (arrefecimento ou aquecimento) para todos as outras que acende-se após a primeira;
- quando o sistema foi iniciado em refrigeração e uma unidade é ativada no aquecimento, em esta unidade irá sinalizar um erro para modo de operação errado. Se a mesma unidade é iniciada no modo "automático" e a temperatura desejada é menor do que a detectada no ambiente, a unidade irá funcionar no arrefecimento como o resto do sistema, mas, se a temperatura desejada é maior do que a detectada no ambiente, a unidade irá funcionar na ventilação;
- quando o sistema foi iniciado no aquecimento e uma unidade é ativada arrefecimento em refrigeração, em esta unidade irá sinalizar um erro para modo de operação errado. Se a mesma unidade é iniciada no modo "automático" e a temperatura desejada é maior do que a detectada no ambiente, a unidade irá funcionar no aquecimento como o resto do sistema, mas, se a temperatura desejada é menor do que a detectada no ambiente, a unidade irá funcionar na ventilação.

## DESUMIFICAÇÃO

1. Pressione o botão  e selecione a função "desumificação" .
3. Pressione os botões de ajuste da temperatura +/- . (Gama de temperatura ajustável: 32° Max. - 10° Min.)



EL VISOR INDICARÁ EL VALOR DE LA TEMPERATURA SELECCIONADA.





AL OS 5 SEGUNDOS DE INTRODUCIR LA TEMPERATURA DESEADA EL VISOR VOLVERÁ A INDICAR LA TEMPERATURA AMBIENTE.

### N.B.

- Use esta função quando quiser reduzir a humidade do ambiente.
- Quando a temperatura ambiente atinge a mesma do termostato, o aparelho repete a ciclo de ativação/desativação automaticamente.
- Durante esta operação, a velocidade do ventilador é automática (símbolo  no visor) para impedir o demasiado arrefecimento.
- A operação DESUMIFICAÇÃO não pode ser ativada quando a temperatura interior é de 10° ou menos.

## VENTILAÇÃO

No caso quiser somente arejar o ambiente sem modificar a temperatura, pressione o botão  e selecione a função VENTILAÇÃO .

## AJUSTE DA VELOCIDADE DO VENTILADOR

### AUTOMÁTICO

Coloque simplesmente o selector de FAN na posição . Um microcomputador, no aparelho de ar condicionado, controla a velocidade de ventilação quando o modo AUTOMATICO é selecionado. Quando o aparelho de ar condicionado começa a funcionar, em aquecimento ou arrefecimento, a velocidade do ventilador varia de acordo com a carga térmica da sala.

### N.B.

A velocidade automática não está activa na modalidade de VENTILAÇÃO.

### MANUAL

Se desejar ajustar a velocidade do ventilador manualmente durante a operação, coloque a selector "FAN SPEED" na posição desejada.





Alta velocidade

Média velocidade

Baixa velocidade

## FILTRO TiO<sub>2</sub> (se disponível)





Carregando no botão  (símbolo  aceso no display) o sistema de filtração ao biossido de titânio é activo e tem uma acção eficaz na prevenção dos mau-cheiros e elimina as bactérias e os micro-organismos.

### N.B.

O dispositivo é activo só no caso em que o ventilador interno esteja em funcionamento.

## PROGRAMA NOTURNO/POUPANÇA DE ENERGIA

- Esta função serve para poupar energia.

1. Pressione o botão  ou  e selecione a função "ARREFECIMENTO", "AQUECIMENTO" ou "DESUMIDIFICAÇÃO".
2. Pressione o botão .
3. O símbolo  aparecerá no visor. Para desativar o programa, pressione novamente o botão NIGHT.

### O que é o Programa Noturno?

Quando se seleciona o programma noturno, o condicionador de ar modifica automaticamente a temperatura programada passados 60 segundos depois da selecção. Desta maneira poupa-se energia sem prejudicar o comfort do ambiente.

MODO DE FUNCIONAMENTO	VARIAÇÃO DA TEMPERATURA PRÉ-SELECIONADA
Aquecimento	Diminuição de 2 °C
Arrefecimento ou desumidificação	Aumento de 1 °C

### N.B.

Durante o programma noturno, o ventilador interior reduz automaticamente a velocidade melhorando o funcionamento silêncio da unidade.

## PROGRAMA HIGH POWER

Quando esta modalidade è activa, a velocidade do ventilador interno está automaticamente programada e o condicionador funciona na potencia maxima no modo de funcionamento seleccionado (arrefecimento - aquecimento).

### N.B.

Durante o funcionamento em potência elevada, a temperatura do ambiente poderá não coincidir com a temperatura programada.

## AJUSTE DO TIMER

### A) COMO PROGRAMAR A HORA DE ATIVAÇÃO.

1. Pressione uma só vez o botão ST. A indicação ON e a das horas começarão a piscar.
2. Pressione o botão H e o botão M para seleccionar a hora e os minutos desejados.
3. Pressione o botão ON/OFF para ligar o aparelho.
4. Pressione o botão  para seleccionar a função ON TIME (ativação) do timer.

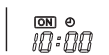

### B) COMO PROGRAMAR A HORA DE DESATIVAÇÃO.

1. Pressione duas vezes o botão ST. A indicação OFF e a das horas começarão a piscar.
2. Pressione o botão H e seleccione a hora desejada. Faça o mesmo para seleccionar os minutos desejados agindo da mesma forma no botão M. O visor voltará a indicar a hora atual após 10 segundos.
3. Pressione o botão ON/OFF para ligar o aparelho.
4. Pressione duas vezes o botão  para seleccionar a função OFF TIME (desativação) do timer.

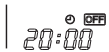

### C) COMO AJUSTAR O PROGRAMA DIÁRIO ACESO/APAGADO (OU VICE-VERSA)

1. Ajuste o Timer como ilustrado em A e B.
2. Pressione o botão ON/OFF para ligar o aparelho.
3. Pressione o botão  tres vezes para seleccionar o programa do Timer aceso/apagado e vice-versa.



### N.B.

Após a programação do Timer, para verificar a hora seleccionada de ativação e desativação, pressione o botão ST.

## AJUSTE DO TIMER DE 1 HORA

Esta função faz com que o aparelho funcione durante uma hora e em seguida pare, independentemente do aparelho estar ligado ou desligado quando este botão é pressionado.

### PROCEDIMENTO DE ATIVAÇÃO:

- Pressione quatro vezes o botão . No visor aparece o símbolo de TIMER 1 HORA.



### PROCEDIMENTO DE DESATIVAÇÃO:

- Pressione o botão de operação ON/OFF para desligar o aparelho.
- Espere que o aparelho deixe de funcionar e, em seguida.
- Pressione o botão ON/OFF outra vez.

## AJUSTE DO HOLIDAY TIMER

A função timer férias permite que você gire a unidade interna (ou a de um único sistema de divisão ou de uma unidade de um sistema multi-split), com um atraso programável de até 99 dias, para os funções Timer diário, Timer ON, Timer OFF (não é válido para TIMER 1 hora) já descritas neste manual.

Com esta função, você pode programar o re-ignição do ar condicionado depois de um longo fim de semana, um feriado de uma semana ou mais, etc ...

Para ativar a função, você deve seguir os seguintes passos em ordem:

1. Pressione e segure o botão "SELECTOR DO TIMER" no controle remoto (Figura relógio) por mais de 6 ~ 7 secondi. Desta maneira entra-se no menu para seleccionar o número de dias de atraso.
2. Seleccione o timer desejado (Timer diário, Timer ON, Timer OFF) pressionando o mesmo botão "SELECTOR DO TIMER".
3. Definir pressionando o botão "+" o número de dias de atraso desejados.
4. Pressione e segure novamente o botão "SELECTOR DO TIMER" por mais de 6 ~ 7 segundos. Você retorna ao menu regular do controle remoto.

Neste ponto, o ícone do timer desejado pisca e o timer correspondente será ativado somente depois de dias de atraso definidos.

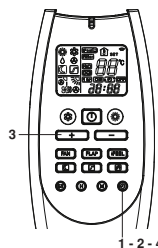

### AJUSTE DA DIREÇÃO DO FLUXO DE AR

#### HORIZONTAL (manual)

O fluxo de ar horizontal pode ser ajustado movendo as palhetas verticais para a direita ou para a esquerda como indicado nos seguintes diagramas.

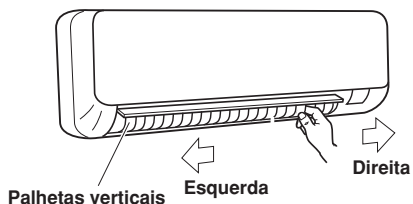

#### VERTICAL (Com uso da unidade de controle remoto)

A unidade de controle remoto deve estar acesa.

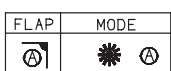
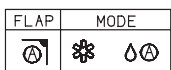
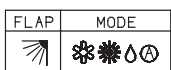
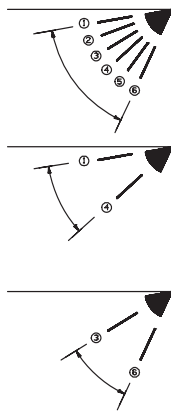
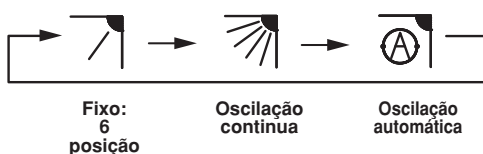

#### NOTA

- A placa fecha-se automaticamente quando o aparelho está desligado.
- Durante a operação de aquecimento, o ventilador para e a placa estará na posição 4 (si é seleccionada a oscilação automática). Quando o ar está quente, a posição da placa e a velocidade do ventilador muda para os ajustes especificados com a unidade de controle remoto.



#### PRECAUÇÃO

Não direcione as palhetas manualmente durante o funcionamento.



#### PRECAUÇÃO

- Utilize o botão FLAP na unidade de controle remoto para ajustar a posição da placa. Se movimentar a placa com as mãos, a posição da placa na unidade de controle remoto e a posição actual da placa pode não ser a mesma. Se isto acontecer, desligue o aparelho, espere que a placa feche e em seguida ligue o aparelho outra vez; a posição da placa será normal outra vez.
- Não tenha a placa dirigida para baixo durante a operação de arrefecimento. Pode formar-se condensação à volta da saída do ar e pingar para o chão.



P

#### INCLINAÇÃO SUGERIDA DO DEFLETOR

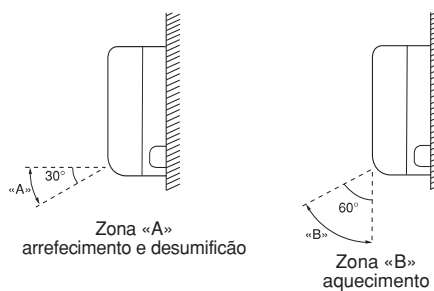

#### PRECAUÇÃO

Durante a função de arrefecimento ou desumificação, especilmamente, as palhetas devem estar na posição vertical. Se estiverem completamente para a esquerda ou para a direita, pode-se formar condensação na zona da saída do ar e pingar ao chão.

**OPERAÇÃO SEM A UNIDADE DE CONTROLE REMOTO**

Em caso de perda, dano do controle remoto, siga os seguintes conselhos:

**1. APARELHO DE AR CONDICIONADO DESLIGADO**

Se quiser ligar o aparelho, pressione o selector de operação através de uma caneta para selecionar a função desejada (COOL ou HEAT).

**N.B.**

O condicionador de ar trabalhará com a **ALTA velocidade do ventilador**.

O ajuste da temperatura é 25°C para a função "arrefecimento" e 21°C para a função "aquecimento".

**2. APARELHO DE AR CONDICIONADO LIGADO**

Se quiser desligar o aparelho, pressione o selector de operação através de uma caneta até a lâmpada OPERATION se apaga.

**N.B.****P**

Se houver uma perda de corrente elétrica durante o funcionamento do aparelho, este se desliga. Uma vez restabelecida a condição original, o aparelho se ativa automaticamente após 3 minutos.

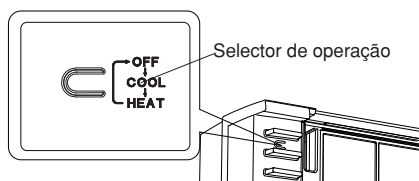
**CUIDADOS E MANUTENÇÃO****ADVERTÊNCIA**

- Por motivos de segurança, desligue o aparelho de ar condicionado e desligue-o-também da rede antes de proceder à sua limpeza.
- Não derrame água sobre a unidade interior para limpeza. Poderá danificar os componentes internos e causar descargas elétricas.

**A CAIXA E A GELHA (UNIDADE INTERIOR)**

Limpe a caixa e a gelha da unidade interior com um aspirador ou com um pano macio e limpo. Se estas partes estiverem muito sujas utilize um pano limpo humedecendo-o em um líquido detergente suave. Quando limpar a gelha, tenha cuidado para não mover as palhetas do seu lugar de instalação.

**PRECAUÇÃO**

- Nunca utilize solventes ou produtos químicos fortes quando limpar a unidade interior. Não esfregue a caixa de plástico com água muito quente.
- Algumas bordas metálicas e as pás do condensador são pontiagudas e podem causar ferimentos se não forem manuseadas com cuidado; tenha cuidado especial ao limpar essas partes.
- A serpentina interna e outros componentes da unidade exterior devem ser limpos todos os anos. Contate o seu concessionário ou centro de reparações.

**O FILTRO DE AR**

O Filtro de ar, atrás da grelha de entrada de ar, deve ser verificado e limpo pelo menos uma vez em cada duas semanas.

**COMO EXTRAIR O FILTRO**

O painel frontal é fixado à unidade com quatro ímãs.

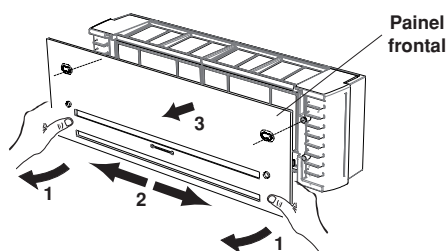

1. Pegue nas duas extremidades do apinel e puxe levemente para si a parte inferior la parte inferiore, de modo a desligar os ímãs.
2. Deslize o painel para a direita ou a esquerda.
3. Puxe novamente para si para desligar os ímãs superiores.

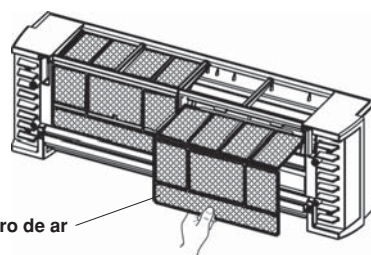

4. Empurre o filtro levemente para cima e em seguida puxe-o para baixo. Limpe o filtro.
5. Substituir o filtro:
  - Deslize o filtro para cima no aparelho e em seguida coloque-o no aparelho.
  - Depois de ter colocado o filtro, feche painel frontal.

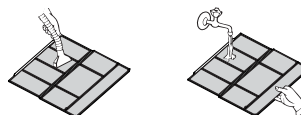
**LIMPEZA DO FILTRO**

Limpe o filtro com um aspirador do pó. Em caso de poeira oleosa, lave com água morna e sabão. Enxague bem e deixe enxugar.



## FILTRO DE AR DE CARBONIO ATIVO (ACESSORIO)

Este filtro é aplicado sobre o filtro standard.

É formado por duas camadas:

- a primeira tem a função de filtro altamente eficiente e retém até as partículas presentes no ar
- a segunda é formada por composto de carbônio ativo que purifica o ar eliminando cheiros desagradáveis.

### N.B.

1. Uma bolsa de polietileno contém os filtros de ar de carbônio ativo.
2. Abra a bolsa apenas momentos antes de instalar os filtros, de contrário a durabilidade do poder desodorizante do filtro pode ser sofrer degradação.



### ADVERTÊNCIA

O filtro de ar de carbônio ativo não retira gases e vapores nocivos nem ventila o ar da habitação. Deve abrir frequentemente portas ou janelas quando utilizar aquecimentos a gás ou óleo. De contrário em casos extremos existe perigo de sufocação.

## SUBSTITUIÇÃO DO FILTRO DE AR DE CARBONIO ATIVO

- O filtro não é recuperável.
- Não deite fora a armação do filtro, se presente.
- O filtro usado não é reutilizável mesmo depois de limpo.
- Adquira estes filtros de ar junto do seu agente mais próximo.
- Pelo menos uma vez de duas em duas semanas verifique o estado de sujidade.
- Substitua o filtro após seis meses de funcionamento.

## MÉTODO DE INSTALAÇÃO DO FILTRO DE AR DE CARBONIO ATIVO

O filtro de ar de carbônio ativo necessita de ser instalado atrás do filtro de ar.

1. Retire o filtro de ar.
2. Coloque o filtro de ar de carbônio ativo na posição mostrada no ilustração com os símbolos "FRONT" virados para a frente.
3. Volte a colocar o filtro de ar.

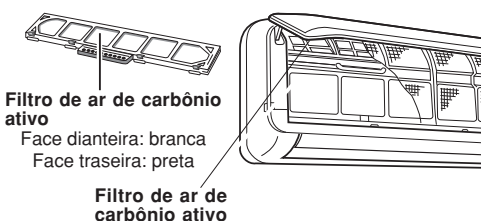

## SUGESTÕES PARA GARANTIR O MÁXIMO CONFORTO E O MÍNIMO CONSUMO

### NÃO FAÇA

- Bloquear a entrada e saída de ar do aparelho. Se estiverem obstruídas, o aparelho não funcionará adequadamente e poderá estragar-se.
- Deixar luz solar direta na habitação. Use cortinas, venezianas, etc.

### FAÇA

- Procure manter o filtro de ar sempre limpos.
- Para evitar a saída do ar condicionado, mantenha janelas, portas e outras aberturas fechadas.

## POSSÍVEIS CAUSAS E REPARAÇÃO DE AVARIAS



### ADVERTENCIA

- O uso de telefones celulares nas proximidades do aparelho de ar condicionado deve ser evitado porque pode causar interferências e portanto um mal funcionamento do aparelho. Quando essa anomalia acontecer (a lâmpada de funcionamento OPERATION acende-se mas a unidade exterior não funciona), recomece o procedimento de operação após ter eliminado a corrente do aparelho por cerca 3 minutos através do interruptor principal.

Se o seu aparelho não funciona corretamente, verifique primeiro os seguintes pontos antes de solicitar assistência. Se não conseguir solucionar o problema, contate o seu concessionário ou o serviço de assistência.

**Defeito:** O aparelho não funciona de maneira nenhuma.

#### Possível causa:

1. Falha de alimentação.
2. Disjuntor ativado.
3. O botão de operações está posicionado em "OFF".
4. As pilhas do controle remoto estão gastas.

#### Possível solução:

1. Reponha a alimentação.
2. Contate o serviço de assistência.
3. Pressione o botão outra vez.
4. Substitua as pilhas.

**Defeito:** Rendimento de arrefecimento (ou aquecimento) deficiente.

#### Possível causa:

1. Filtros de ar sujo ou obstruído.
2. Fonte de calor ou demasiadas pessoas na habitação.
3. Portas e janelas abertas.
4. Obstáculos perto da entrada ou saída de ar.
5. Temperatura ajustada com a unidade de controle remoto demasiado alta.
6. Temperatura exterior muito baixa (modelo com bomba de calor).
7. O sistema de descongelação não funciona (modelo com bomba de calor).

#### Possível solução:

1. Limpe o filtros de ar.
2. Elimine a fonte de calor.
3. Feche as janelas.
4. Retire os obstáculos para assegurar uma boa circulação de ar.
5. Ajustar novamente a temperatura com a unidade de controle remoto.
6. Tente utilizar outra unidade de aquecimento.
7. Consulte o seu concessionário.

**Defeito:** Ouve-se estalido no aparelho de ar condicionado.

#### Possível causa:

1. Durante a operação as partes plásticas podem expandir ou encolher devido à uma mudança súbita de temperatura. Neste caso, pode-se ouvir um estalido.

#### Possível solução:

1. Os chios leves percebidos irão desaparecer com a estabilização da temperatura.

P

TABELA AUTO-DIAGNÓSTICO

ERRO	LAMPADAS		STANDBY	POSSÍVEL CAUSA	EFEITOS SOBRE O SISTEMA	SOLUÇÃO
	OPERATION	TIMER				
E0	•	F	F	Endereço da unidade não selecionado corretamente. O modo de funcionamento selecionado não é compatível com o Sistema (por exemplo, selecionou o modo de aquecimento, quando o sistema foi de arrefecimento, ou viceversa).	O ventilador para e o defletor fecha-se. O sistema reinicia automaticamente quando você ajustar o endereço corretamente. O ventilador para e o defletor fecha-se. O sistema reinicia automaticamente quando você selecionar um modo de funcionamento correto.	Ajustar o endereço de tubagens de refrigerante unidade exterior/interior (ver Instruções de Instalação)  Selecionar um modo disponível o compatível com as outras unidades do Sistema
E1	O	O	F	Unidade externa estragada.	O ventilador para e o defletor fecha-se. O sistema reinicia automaticamente quando o problema na unidade exterior for resolvido.	Verifique o código de erro nos LEDs apropriados no PCB da unidade exterior. O sistema reinicia automaticamente quando o problema na unidade exterior for resolvido.

O = LÂMPADA apagada • = LAMPADA acesa F = LAMPADA que pisca

ERRO	LAMPADAS TIMER	STANDBY	POSSÍVEL CAUSA	EFEITOS SOBRE O SISTEMA	SOLUÇÃO
E3	F	F	Mã comunicação entre unidade interna/externa.	O ventilador para e o defletor fecha-se depois de 30 segundos de falta de comunicação. O sistema reinicia automaticamente quando a comunicação é restabelecida.	<p>Verifique se as conexões entre C1 e C2 no bloco terminal da unidade exterior e interior estão corretas (terminais C1 conectados juntos, terminais C2 conectados juntos).</p> <p>Verifique se você tiver instalado um cabo de comunicação blindado.</p> <p>Verifique se o interruptor SW1 para a ajustação do endereço de comunicação esteja na posição correta.</p> <p>Verifique se todos o fios de terra estão conectados corretamente.</p> <p>Verifique se a blindagem do cabo de ligação é conectada corretamente.</p> <p>Verifique o fusível de comunicação da unidade exterior e interior.</p> <p>Verifique se a unidade exterior é alimentada e está operando.</p> <p>Verifique se todos os PCB estão alimentados.</p> <p>Verifique se o cabo de alimentação não está conectado aos terminais de comunicação.</p> <p>Verificar que não há marcas de queimaduras nos PCB, especialmente perto dos cabos de comunicação.</p> <p>Verificar que o motor ventilador não está danificado e que não há um curto-circuito no PCB da unidade interior.</p>

O = LÂMPADA apagada      ● = LAMPADA acesa    F = LAMPADA que pisca

P

P

ERRO	LAMPADAS		STANDBY	POSSÍVEL CAUSA	EFEITOS SOBRE O SISTEMA	SOLUÇÃO
	OPERATION	TIMER				
E4	F	F	O	Sonda trocador de calor defeituosa ou designada.	O ventilador para e o defletor fecha-se. O sistema reinicia automaticamente quando a sonda for reparada.	Verifique se a sonda está devidamente conectada ao PCB de acordo com o esquema elétrico. Verifique se a sonda não está danificada e, em caso afirmativo, substitua-a.
E5	F	O	F	Sonda ar/umidade defeituosa ou designada.	O ventilador para e o defletor fecha-se. O sistema reinicia automaticamente quando a sonda for reparada.	Verifique se a sonda está devidamente conectada ao PCB de acordo com o esquema elétrico. Verifique se a sonda não está danificada e, em caso afirmativo, substitua-a.
E6	O	F	F	Erro motor ventilador.	O ventilador para e o defletor fecha-se. O sistema reinicia automaticamente depois de alguns segundos.	Verifique se o motor ventilador está devidamente conectado ao PCB de acordo com o esquema elétrico. Verifique se o motor do ventilador não está bloqueado. Verifique se o motor ventilador não está danificado e, em caso afirmativo, substitua-o.
E8	O	F	O	A combinação entre a unidade exterior e as unidades interiores não é correta.	O ventilador para e o defletor fecha-se.	Verifique se você selecionou, durante a instalação do sistema, uma combinação adequada entre a unidade exterior e as unidades interiores. Verifique que nenhuma das unidades internas no sistema há um erro de comunicação. Se estiver presente, em primeiro lugar resolver este erro.

O = LÂMPADA apagada • = LAMPADA acesa F = LAMPADA que pisca

**N.B: Se não for resolvido com as ações acima, contate o serviço assistência.**

## SIGNIFICADO E USO DOS INTERRUPTORES DA UNIDADE DE CONTROLE REMOTO

**Interruptores 1 e 2:** Estes interruptores são usados para combinar a unidade de controle remoto para as unidades internas específicas.

**Interruptores 3 e 4:** estes interruptores têm sido desenvolvidos para uso futuro; atualmente não têm nenhuma função. Deixe-os na posição OFF.

**Interruptores 5 e 6:** estes interruptores regulam a unidade de controle remoto como INFRAVERMELHO ou CABO. A posição normal está ON (modo INFRAVERMELHO). para a função CABO, remover as pilhas e movê-los para a posição OFF.

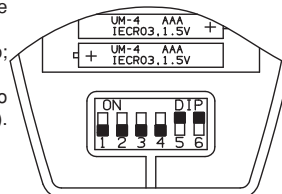

### COMO REMOVER AS PILHAS

- Remover a tampa.
- Premir a pilha para o polo negativo e remover a parte do polo positivo (como indicado na figura).
- Remover a outra pilha ao mesmo modo.

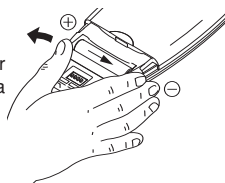

P



### ADVERTÊNCIA PARA A ELIMINAÇÃO CORRECTA DO PRODUTO NOS TERMOS DA DIRECTIVA EUROPÉIA 2012/19/UE

No fim da sua vida útil, este equipamento não deve ser eliminado juntamente com o lixo doméstico. Deve ser depositado nos centros especializados de recolha diferenciada locais ou nos revendedores que forneçam este serviço.

Eliminar separadamente um equipamento eléctrico e electrónico permite evitar possíveis consequências negativas para o ambiente e para a saúde pública resultantes de uma eliminação inadequada, além de que permite recuperar e reciclar os materiais constituintes para, assim, obter uma importante poupança de energia e de recursos.

Para assinalar a obrigação de eliminar estes equipamentos separadamente, o produto apresenta a marca de um bidão do lixo com uma cruz por cima.



### INFORMAÇÃO PARA A ELIMINAÇÃO CORRECTA DA BATERIA DE ACORDO COM A DIRECTIVA EUROPÉIA 2006/66/CE

Por favor, substitua a bateria quando a carga de energia eléctrica é usado para cima: por favor não eliminar esta bateria junto com o lixo doméstico normal. Ele deve ser levado para centros de recolha diferenciada locais especiais ou nos revendedores que forneçam este serviço. Descarte de uma bateria evita separadamente possíveis efeitos negativos no ambiente e na saúde humana decorrentes de uma eliminação inadequada e permite aos seus componentes a serem recuperados e reciclados para obter economias significativas em energia e recursos. Para assinalar a obrigação de dispor deste equipamento separadamente, a bateria está marcada com um bidão do lixo com uma cruz por cima.

### REGULAMENTO (UE) no 517/2014 - F-GAS

A unidade contém R410A, um gás fluorado com efeito estufa, com um potencial de aquecimento global (GWP) = 2.087.50. Não liberta o R410A no ambiente.

**ΠΕΡΙΕΧΟΜΕΝΑ**

ΟΝΟΜΑΣΙΑ ΤΜΗΜΑΤΩΝ ΚΑΙ ΕΠΙΛΟΓΕΑΣ ΛΕΙΤΟΥΡΓΙΑΣ	3
ΕΓΚΑΤΑΣΤΑΣΗ	4
ΗΛΕΚΤΡΟΛΟΓΙΚΕΣ ΑΠΑΙΤΗΣΕΙΣ	4
ΟΔΗΓΙΕΣ ΓΙΑ ΑΣΦΑΛΕΙΑ	4
ΧΡΗΣΗ ΤΟΥ ΤΗΛΕΧΕΙΡΙΣΤΗΡΙΟΥ	4
ΤΗΛΕΧΕΙΡΙΣΤΗΡΙΟ	5
ΡΥΘΜΙΣΗ ΩΡΟΛΟΓΙΟΥ	6
ΨΥΞΗ	6
ΘΕΡΜΑΝΣΗ	6
ΑΥΤΟΜΑΤΗ ΛΕΙΤΟΥΡΓΙΑ	6
ΑΦΥΓΡΑΝΣΗ	7
ΜΟΝΟ ΑΝΕΜΙΣΤΗΡΑΣ	7
ΥΘΜΙΣΗ ΤΑΧΥΤΗΤΑΣ ΑΝΕΜΙΣΤΗΡΑ	7
ΦΙΛΤΡΟ ΤΙΟ <sub>2</sub>	7
ΝΥΧΤΕΡΙΝΟ ΠΡΟΓΡΑΜΜΑ	7
HIGH POWER ΠΡΟΓΡΑΜΜΑ	8
ΡΥΘΜΙΣΗ ΤΟΥ ΧΡΟΝΟΔΙΑΚΟΠΤΗ	8
ΡΥΘΜΙΣΗ ΤΟΥ ΧΡΟΝΟΔΙΑΚΟΠΤΗ 1 ΩΡΑ	8
ΡΥΘΜΙΣΗ ΤΟΥ "HOLIDAY TIMER"	8
ΡΥΘΜΙΣΗ ΤΗΣ ΡΟΗΣ ΤΟΥ ΑΕΡΑ	9
ΛΕΙΤΟΥΡΓΙΑ ΧΩΡΙΣ ΤΗΛΕΧΕΙΡΙΣΤΗΡΙΟ	10
ΣΥΝΤΗΡΗΣΗ ΚΑΙ ΦΡΟΝΤΙΔΑ	10
ΣΥΜΒΟΥΛΕΣ ΓΙΑ ΜΕΓΙΣΤΗ ΑΝΕΣΗ ΚΑΙ ΕΛΑΧΙΣΤΗ ΚΑΤΑΝΑΛΩΣΗ	11
ΕΞΑΚΡΙΒΩΣΗ ΚΑΙ ΛΥΣΗ ΠΡΟΒΛΗΜΑΤΩΝ ΛΕΙΤΟΥΡΓΙΑΣ	11

GR

**ΠΛΗΡΟΦΟΡΙΕΣ ΣΧΕΤΙΚΕΣ ΜΕ ΤΟ ΠΡΟΙΟΝ**

Σε περίπτωση δυσκολίας ή όταν υπάρχουν αμφιβολίες σχετικά με το κλιματιστικό, είναι αναγκαίες οι παρακάτω πληροφορίες. Οι αριθμοί σειράς και μοντέλου βρίσκονται στην ετικέτα με το όνομα, στο κάτω μέρος της συσκευής.

Αρ. μοντέλου \_\_\_\_\_

Αρ. σειράς \_\_\_\_\_

Ημερομηνία αγοράς \_\_\_\_\_

Διεύθυνση του πωλητή \_\_\_\_\_

Αρ. τηλεφώνου \_\_\_\_\_

**ΣΥΜΒΟΛΑ ΠΡΟΕΙΔΟΠΟΙΗΣΗΣ**

Τα ακόλουθα σύμβολα σ' αυτό το εγχειρίδιο χρησιμεύουν για να ενημερώσουν τον αγορατή και το προσωπικό υπηρεσίας σχετικά με τους προσωπικούς κινδύνους ή με τις ζημιές του προιόντος.

**ΠΡΟΕΙΔΟΠΟΙΗΣΗ**

Το σύμβολο αυτό αναφέρεται σε κινδύνους ή σε επεμβάσεις που μπορούν να προκαλέσουν τραυματισμούς και θάνατο.

**ΠΡΟΦΥΛΑΞΗ**

Το σύμβολο αυτό αναφέρεται σε κινδύνους ή σε επεμβάσεις που μπορούν να προκαλέσουν ζημιές στο προιόν.

**ΣΗΜΕΙΩΣΗ**

Το κλιματιστικό αυτό είναι εξοπλισμένο με τις λειτουργίες ψύξης, αφύγρανσης, θέρμανσης και μόνο αερισμού. Περισσότερες λεπτομέρειες για τις λειτουργίες αυτές ακολουθούν πιο κάτω. Αναφερθείτε στις περιγραφές αυτές όταν χρησιμοποιείτε το κλιματιστικό.

**ΔΗΛΩΣΗ ΣΥΜΜΟΡΦΩΣΗΣ**

Το προιόν αυτό φέρει το σήμα **CE** διότι ανταποκρίνεται στις απαιτήσεις των ακόλουθων οδηγιών:

- Χαμηλή τάση αριθ. 2006/95/ΕΚ (Standard: EN60335-2-40:2003 (incl. Corr.:2006) + A11:2004 + A12:2005 + A13:2012 + A1:2006 + A2:2009 with EN 60335-1:2002 + A11:2004 + A1:2004 + A12:2006 + A2:2006 + A13:2008 + A14:2010 + A15:2011).
- Ηλεκτρομαγνητική συμβατικότητα αριθ. 2004/108/ΕΚ, 92/31 ΕΟΚ και 93/36 ΕΟΚ. (Standard: EN55014-1 (2006) + A1(2009) + A2(2011), EN 55014-2 (1997) + A1(2001) + A2 (2008), EN 61000-3-2 (2006) + A1(2009) + A2(2009), EN 61000-3-3 (2008)
- RoHS2 αρ.2011/65/ΕΕ.
- Κανονισμός (ΕΕ) αρ. 206/2012, της 6 Μαρτίου 2012, σχετικός με τις προδιαγραφές για τον οικολογικό σχεδιασμό των εγκαταστάσεων κλιματισμού και των ανεμιστήρων.
- Κανονισμός (ΕΕ) αρ. 626/2011, της 4 Μαΐου 2011, σχετικός με την επισήμανση που υποδεικνύει την κατανάλωση ενέργειας των εγκαταστάσεων κλιματισμού.

Η παρούσα δήλωση είναι άκυρη σε περίπτωση χρήσης διαφορετικής από αυτήν που ενδείκνυται από τον Κατασκευαστή και/ή μη τήρησης, ακόμη και εν μέρει, των οδηγιών εγκατάστασης και/ή χρήσης.

## ΟΝΟΜΑΣΙΑ ΤΜΗΜΑΤΩΝ ΚΑΙ ΕΠΙΛΟΓΕΑΣ ΛΕΙΤΟΥΡΓΙΑΣ

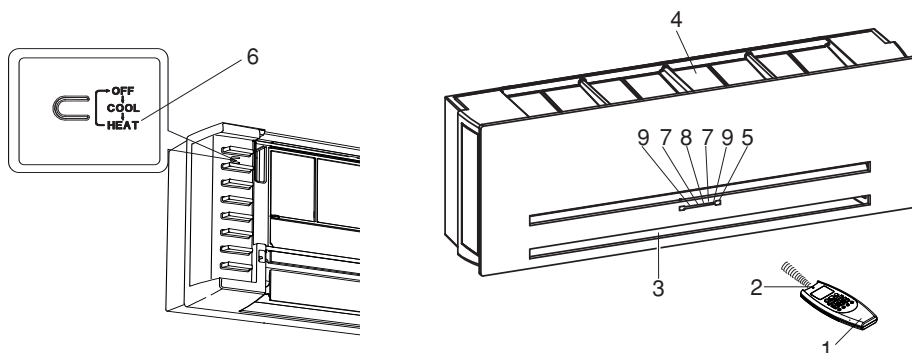

1. **Τηλεχειριστήριο.**
2. **Λειτουργία:** Μέσα στο τηλεχειριστήριο ο μηχανισμός αυτός αντιλαμβάνεται τη θερμοκρασία του δωματίου.
3. **Εξόδος αέρα:** Ο κλιματισμένος αέρας βγαίνει έξω από τη μονάδα από αυτό το σημείο.
4. **Είσοδος αέρα:** Ο αέρας του δωματίου αντλείται μέσα σε αυτό το τμήμα και περνά από ένα φίλτρο που συγκαταεί.
5. **Δείκτης τηλεχειριστηρίου:** Ο δείκτης αυτός λαμβάνει την υπεριώδη ακτίνα από το τηλεχειριστήριο και θετεί σε λειτουργία την μονάδα.
6. **Επιλογέας λειτουργίας (χωρίς τηλεχειριστήριο):** Πατήστε αυτό το πλήκτρο για να περάσετε από την μία λειτουργία στην άλλη (OFF, COOL και HEAT).



### ΠΡΟΕΙΔΟΠΟΙΗΣΗ

Στη θέση ΟΦΦ δεν διακόπτεται η ηλεκτρική τροφοδοσία.  
Χρησιμοποιήστε τον κεντρικό διακόπτη για να απομονώσετε το κλιματιστικό.

7. **Λυχνία λειτουργίας (OPERATION):** ανάβει όταν η μονάδα σε λειτουργία.  
Αναβοσβήνει μία φορά για να προειδοποιήσει ότι ελήφθη και καταχωρήθηκε η σήμανση του τηλεχειριστηρίου.
8. **Λυχνία αναμονής (STANDBY):** ανάβει όταν το κλιματιστικό είναι συνδεδεμένο στο ρεύμα και είναι έτοιμο να δεχτεί την σήμανση του τηλεχειριστηρίου.
9. **Λυχνία χρονοδιακόπτη (TIMER):** ανάβει όταν η μονάδα ελέγχεται από το τιμερ.

### ΣΗΜΕΙΩΣΗ

- Είναι δυνατή η ρύθμιση του κλιματιστικού έτσι ώστε τα ενδεικτικά λαμπάκια OPERATION, TIMER και STANDBY να είναι πάντα σθηστά, ακόμα και όταν λειτουργεί κανονικά.

Για την ανάκτηση αυτού του αποτελέσματος βεβαιωθείτε ότι η λειτουργία ΦΙΛΤΡΟ TiO<sub>2</sub> είναι OFF, στην συνέχεια πατήστε ταυτόχρονα για περισσότερα από 5 δευτερόλεπτα τα πλήκτρα IFEEL και FAN του τηλεχειριστηρίου.

Επαναλαμβάνοντας την διαδικασία, γίνεται αποκατάσταση των κανονικών συνθηκών λειτουργίας.

- Σε όλες τις καταστάσεις θλάθης που διαπιστώθηκαν από το σύστημα διάγνωσης του κλιματιστικού, τα ενδεικτικά λαμπάκια ακόμα και αν είναι ρυθμισμένα για το σθήσιμο, ενεργοποιούνται σε συνάρτηση της ανωμαλίας που επισημαίνεται. Για περισσότερες πληροφορίες, παραπέμπουμε στην παράγραφο ΕΞΑΚΡΙΒΩΣΗ ΠΡΟΒΛΗΜΑΤΩΝ ΚΑΙ ΕΡΙΑΥΣΗ ΤΟΥΣ.

### ΣΗΜΕΙΩΣΗ

#### MULTI SPLIT

Αν αναβοσβήνουν ταυτόχρονα οι ενδεικτικές λυχνίες χρονοδιακόπτη (TIMER), και αναμονής (STANDBY), ενώ είναι αναμμένη η ενδεικτική λυχνία λειτουργίας (OPERATION) σημαίνει πως:

1. Η εσωτερική μονάδα δεν έχει προγραμματισμένη κατεύθυνση
2. Επιλέξατε τον τρόπο λειτουργίας στην θέρμανση, ενώ το σύστημα ήταν στον τρόπο λειτουργίας δροσίμου ή αντίστροφα. Επιλέξτε ένα τρόπο λειτουργίας συμβατό με τη λειτουργία του συστήματος.

GR

## ΕΓΚΑΤΑΣΤΑΣΗ

- Προτείνουμε το κλιματιστικό να τοποθετείται από ειδικευμένο τεχνικό και σύμφωνα με τις οδηγίες εγκατάστασης που παρέχονται με το μηχάνημα.



### ΠΡΟΕΙΔΟΠΟΙΗΣΗ

- Μην τοποθετείται αυτό το κλιματιστικό όπου υπάρχουν αναθυμιάσεις υγραερίου ή υπερβολική υγρασία όπως σε θερμότητα.
- Μην τοποθετείται αυτό το κλιματιστικό σε μέρη όπου υπάρχουν αντικείμενα που παράγουν υπερβολικά υψηλή θερμότητα.
- Μην τοποθετείτε την εσωτερική μονάδα σε χώρους όπου μπορεί να πεταχτεί νερό (π.χ. πλυντήριο).
- Για να προστατέψετε το κλιματιστικό από την οξείδωση, μην τοποθετήσετε την εξωτερική μονάδα σε μέρος όπου μπορεί να πεταχτεί αλμυρό θαλασσινό νερό ή σε αέρα με θειάφι κοντά σε ιαματική πηγή.

## ΗΛΕΚΤΡΟΛΟΓΙΚΕΣ ΑΠΑΙΤΗΣΕΙΣ

- Πριν την εγκατάσταση κάντε έλεγχο αν η τάση της ηλεκτρικής εγκατάστασης στο σπίτι ή στο γραφείο σας είναι η ίδια που αναγράφεται στην πινακίδα του μηχανήματος.
- Όλες οι ηλεκτρικές συνδέσεις πρέπει να είναι σύμφωνα με τους τοπικούς ηλεκτρικούς κανονισμούς. Για λεπτομέρειες απευθυνθείτε στον πωλητή ή σε έναν ηλεκτρολόγο.
- Κάθε μονάδα πρέπει να γειωθεί κανονικά με ένα καλώδιο γείωσης.
- Οι ηλεκτρικές συνδέσεις πρέπει να γίνουν από έναν εξειδικευμένο ηλεκτρολόγο.

GR

## ΟΔΗΓΙΕΣ ΑΣΦΑΛΕΙΑΣ

- Διαβάστε αυτό το φυλλάδιο προσεκτικά πριν χρησιμοποιήσετε το κλιματιστικό. Αν εξακολουθείτε να έχετε δυσκολίες ή προβλήματα απαντήστε στον αντιπρόσωπο ή στο εγκεκριμένο κέντρο τεχνικής υποστήριξης.
- Το κλιματιστικό έχει σχεδιαστεί για να σας προσφέρει άνετες συνθήκες διαμώσιου. Χρησιμοποιήστε το μόνο για τον σκοπό που προορίζεται. Όπως περιγράφεται σε αυτό το εγχειρίδιο οδηγιών.



### ΠΡΟΕΙΔΟΠΟΙΗΣΗ

- Μην χρησιμοποιείτε ή αποθηκεύετε βενζίνη ή άλλα εύλεκτα κοντά στο μηχάνημα. Είναι πολύ επικίνδυνο. Επιπλέον, μην εγκαταστήσετε κάτω από τη μονάδα ηλεκτρικές συσκευές που δεν προστατεύονται με βαθμό προστασίας IPX1 (προστασία από κάθετη πτώση νερού).
- Ο κατασκευαστής δεν φέρει καμία ευθύνη στην περίπτωση κατά την οποία δεν τηρούνται οι κανονισμοί ασφαλείας για την πρόληψη των ατυχημάτων.



### ΠΡΟΣΟΧΗ

- Μην χρησιμοποιείτε ποτέ τον κεντρικό διακόπτη για να ανοίγετε ή να κλείνετε το μηχάνημα. Χρησιμοποιείτε το κουμπί ON/OFF απ το χειριστήριο ή τον διακόπτη πάνω στο μηχάνημα.
- Μην αφήνετε παιδιά να παίζουν με το κλιματιστικό.
- Μην ψύχετε υπερβολικά το χώρο αν υπάρχουν πολύ μικρά παιδιά ή άτομα με ειδικές ανάγκες.
- Αυτό το κλιματιστικό δεν προορίζεται για χρήση από άτομα (συμπεριλαμβανομένων παιδιών) με περιορισμένες σωματικές, αισθητήριες ή διανοητικές ικανότητες ή έλλειψη εμπειρίας και γνώσης, εκτός αν υπάρχει επίτηρηση ή έχουν δοθεί οδηγίες σχετικά με τη χρήση του κλιματιστικού bu από πρόσωπο υπεύθυνο για τους ασφάλειά τους.

## ΧΡΗΣΗ ΤΗΛΕΧΕΙΡΙΣΤΗΡΙΟΥ

### ΤΟΠΟΘΕΤΗΣΗ ΜΠΑΤΑΡΙΩΝ

- Βγάλτε το κάλυμμα που υπάρχει στην πίσω πλευρά του τηλεχειριστηρίου και βεβαιωθείτε ότι οι τέσσερις μικροδιακόπτες είναι ρυθμισμένοι όπως φαίνεται στο σχήμα:

**ΓΙΑ ΛΕΠΤΟΜΕΡΕΙΕΣ, ΔΕΙΤΕ ΣΤΟ ΤΕΛΟΣ ΤΟΥ ΕΓΧΕΙΡΙΔΙΟΥ**

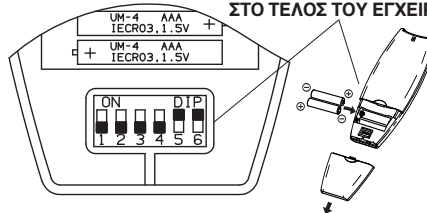

- Βάλτε δύο μπαταρίες του 1,5 V-DC τύπου AAA αλκαλικές. Πηρήστε την πολικότητα σύμφωνα με τις ενδείξεις στο τηλεχειριστήριο. Η ένδειξη της ώρας στην οθόνη αναβοσβήνει. Πατήστε το κουμπί SEL TYPE.
- Η μέση διάρκεια των μπαταριών είναι έξι μήνες εξαρτάται όμως και από τη συχνότητα με την οποία χρησιμοποιείται το τηλεχειριστήριο. Βγάλτε τις μπαταρίες σε περίπτωση που δεν χρησιμοποιείτε το τηλεχειριστήριο για πολύ καιρό (πάνω από ένα μήνα). Αντικαταστήστε τις μπαταρίες όταν η λυχνία μετάδοσης δεδομένων του τηλεχειριστηρίου δεν αναβοσβήνει πλέον ή όταν το κλιματιστικό δεν ανταποκρίνεται στις εντολές του τηλεχειριστηρίου.
- Οι μπαταρίες που βρίσκονται στο τηλεχειριστήριο, περιέχουν υλικά που μολύνουν το περιβάλλον. Όταν χρειαστεί να τις αλλάξετε, πετάξτε τις σε μέρος για την απομάκρυνση τέτοιων υλικών.

### ΣΗΜΕΙΩΣΗ

**ΑΝ ΕΓΚΑΤΑΣΤΑΘΟΥΝ ΣΤΟ ΙΔΙΟ ΔΩΜΑΤΙΟ, ΠΕΡΙΣΣΟΤΕΡΕΣ ΑΠΟ ΜΙΑ ΕΣΩΤΕΡΙΚΕΣ ΜΟΝΑΔΕΣ**

Για περισσότερες λεπτομέρειες δείτε τα **ΟΔΗΓΙΕΣ ΤΟΠΟΘΕΤΗΣΗΣ**.

### ΕΠΙΛΟΓΕΑΣ ΤΟΥ ΑΙΣΘΗΤΗΡΑ ΘΕΡΜΟΚΡΑΣΙΑΣ

- Σε κανονικές συνθήκες, η θερμοκρασία χώρου καταγράφεται και ελέγχεται από το αισθητήριο θερμοκρασίας που βρίσκεται μέσα στο τηλεχειριστήριο (το εικονίδιο I FEEL εμφανίζεται στην οθόνη).
- Μπορείτε, αν θέλετε, να απενεργοποιήσετε τη θερμοκρασία του τηλεχειριστηρίου, πατώντας το κουμπί I FEEL. Μετά από αυτό, το σχετικό εικονίδιο της οθόνης σβήνει και ενεργοποιείται το αισθητήριο που υπάρχει στο εσωτερικό της μονάδας.

### ΣΗΜΕΙΩΣΗ

Το τηλεχειριστήριο μεταδίδει το σήμα της μετρηθείσας θερμοκρασίας χώρου κάθε φορά που πατάτε κάποιο κουμπί και, αυτόματα, κάθε πέντε λεπτά. Αν, εξαιτίας κάποιου προβλήματος, η μονάδα δεν δέχεται το σήμα από το τηλεχειριστήριο, το κλιματιστικό χρησιμοποιεί, για τον έλεγχο της θερμοκρασίας χώρου, το αισθητήριο που υπάρχει στο εσωτερικό της μονάδας. Στις περιπτώσεις αυτές, η θερμοκρασία που επικρατεί κοντά στο τηλεχειριστήριο μπορεί να διαφέρει από αυτήν που καταγράφεται στη θέση του κλιματιστικού.

Ελέγξτε αν ο γενικός διακόπτης τροφοδοσίας είναι κλειστός και αν ο επιλογέας λειτουργίας της εσωτερικής μονάδας βρίσκεται στη θέση ON.

### ΠΩΣ ΧΡΗΣΙΜΟΠΟΙΕΙΤΑΙ ΤΟ ΤΗΛΕΧΕΙΡΙΣΤΗΡΙΟ

Κατευθύνετε το τηλεχειριστήριο με την κεφαλή του αναμεταδότη προς τον αποδέκτη που είναι τοποθετημένος στο κλιματιστικό.



## ΤΗΛΕΧΕΙΡΙΣΤΗΡΙΟ

**ΘΘΝΗ**  
Εμφανίζονται οι πληροφορίες όταν το τηλεχειριστήριο είναι αναμμένο..

**Τρόπος λειτουργίας**

- Αυτόματη λειτουργία
- Ψύξη
- Θέρμανση
- Αφύγρανση
- Αερισμός

Νυχτερινό πρόγραμμα TALLANTEΥΣH FLAP πρόγραμμα HIGH POWER

**Ταχύτητα εξαεριστήρα**

- Αυτόματη λειτουργία
- Υψηλή ταχύτητα
- Μέση ταχύτητα
- Χαμηλή ταχύτητα

Επισημαίνει ότι το κλιματιστικό λειτουργεί με τον τρόπο I FEEL (αισθητήριο τηλεχειριστηρίου ενεργό)

Δείχνει πως είναι αναμμένο το φίλτρο TiO2

Επιβεβαίωση μετάδοσης δεδομένων στο κλιματιστικό MONTELLA Inverter

Ρολόι ώρες/λεπτά

θερμοκρασία περιβάλλοντος

θερμοκρασία που επιλέχθηκε για 5 λεπτά

### ΜΠΟΥΤΟΝ ΤΡΟΠΟΥ ΛΕΙΤΟΥΡΓΙΑΣ

Πατήστε αυτό το μπουτόν για να μεταβάλλετε τη λειτουργία του κλιματιστικού.

**(Ψύξη)**  
Το κλιματιστικό ψύχει τον αέρα χαμηλώνοντας την θερμοκρασία του περιβάλλοντος.

**(αφύγρανση)**  
Το κλιματιστικό μειώνει την υγρασία του περιβάλλοντος.

**(αυτόματη λειτουργία)**

Όταν επιλέξετε αυτή τη θέση "αυτόματη λειτουργία" ο μικροεπεξεργαστής επιλέγει αυτόματα μεταξύ ψύξης και θέρμανσης με βάση την διαφορά θερμοκρασίας μεταξύ θερμοκρασίας περιβάλλοντος και καταγραφείσας θερμοκρασίας στο τηλεχειριστήριο.

**(ventilazione)**  
Η μονάδα δουλεύει μόνο σαν ανεμιστήρας.

### ΜΠΟΥΤΟΝ ΕΠΙΛΟΓΗΣ ΘΕΡΜΟΚΡΑΣΙΑΣ

- (περισσότερο κρύο)  
Πατήστε αυτό το μπουτόν για να χαμηλώσετε την επιλεγμένη θερμοκρασία.

+ (περισσότερη ζέση)  
Πατήστε αυτό το μπουτόν για να ανεβάσετε την επιλεγμένη θερμοκρασία.

### ΜΠΟΥΤΟΝ FAN (ταχύτητα εξαεριστήρα)

Η ταχύτητα του εξαεριστήρα επιλέγεται αυτόματα από τον μικροεπεξεργαστή.

Υψηλή ταχύτητα ανεμιστήρα.  
Μέση ταχύτητα ανεμιστήρα.  
Χαμηλή ταχύτητα ανεμιστήρα.

### ΜΠΟΥΤΟΝ NIGHT/ECO

Πατήστε αυτό το μπουτόν για να επιλέξετε τη λειτουργία NIGHT/ECO.

### ΜΠΟΥΤΟΝ "HIGH POWER"

Πατήστε αυτό το μπουτόν για να επιλέξετε τη λειτουργία HIGH POWER.

### ΠΛΗΚΤΡΑ ΡΥΘΜΙΣΗΣ ΡΟΛΟΓΙΟΥ ΚΑΙ ΡΥΘΜΙΣΗ ΤΗΣ ΩΡΑΣ ΣΤΟ TIMER

Πατήστε το πλήκτρο αυτό για την επιλογή των ακόλουθων λειτουργιών:

- Ρύθμιση της ώρας
- Ρύθμιση του timer ON/OFF

Για περισσότερες λεπτομέρειες δείτε τα κεφάλαια "ΠΩΣ ΡΥΘΜΙΖΕΤΑΙ ΤΟ ΡΟΛΟΙ" και "ΡΥΘΜΙΖΕΤΑΙ ΤΟΥ TIMER".

### ΑΙΣΘΗΤΗΡΑΣ

Στο εσωτερικό του τηλεχειριστηρίου, ένας αισθητήρας θερμοκρασίας σημειώνει τη θερμοκρασία του περιβάλλοντος

### ΑΝΑΜΕΤΑΔΟΣΗΣ

Όταν παπιούνται τα πλήκτρα του τηλεχειριστηρίου, το σύμβολο παρουσιάζεται στην οθόνη και μεταδίδει τις αλλαγές ρύθμισης στον αποδέκτη του κλιματιστικού.

### ΜΠΟΥΤΟΝ ΤΡΟΠΟΥ ΛΕΙΤΟΥΡΓΙΑΣ

Πατήστε αυτό το μπουτόν για να μεταβάλλετε τη λειτουργία του κλιματιστικού.

**(θέρμανση)**

Αναβοσβήνει ή στερεά

Το κλιματιστικό θερμαίνει το περιβάλλον.

**(αυτόματη λειτουργία)**

Όταν επιλέξετε αυτή τη θέση "αυτόματη λειτουργία" ο μικροεπεξεργαστής επιλέγει αυτόματα μεταξύ ψύξης και θέρμανσης με βάση την διαφορά θερμοκρασίας μεταξύ θερμοκρασίας περιβάλλοντος και καταγραφείσας θερμοκρασίας στο τηλεχειριστήριο.

### Μπουτόν ON/OFF (αναμμένο/σβησμένο)

Το μπουτόν αυτό χρησιμοποιεί για να τεθεί σε λειτουργία ή να σταματήσει το κλιματιστικό.

### ΜΠΟΥΤΟΝ FLAP

Πατήστε αυτό το μπουτόν για να επιλέξετε τη λειτουργία.

6 θέσεις  
κίνηση περσίδων  
κίνηση περσίδων αυτόματα

### ΕΠΙΛΟΓΕΑΣ ΑΙΣΘΗΤΗΡΑ IFEEL/IFEEL C

Πατήστε το κουμπί I FEEL για να αλλάξετε την επιλογή του νργού αισθητηρίου θερμοκρασίας (από τηλεχειριστήριο σε κλιματιστικό και αντίστροφα).

### ΜΠΟΥΤΟΝ CLEAN/FILTER TiO<sub>2</sub>- MENOY

Πατήστε αυτό το μπουτόν για να επιλέξετε τη λειτουργία ή για να εισέλθετε στο μενού των λειτουργιών.

### ΜΠΟΥΤΟΝ ΕΠΙΛΟΓΗ TIMER

Πατώντας το πλήκτρο TIMER στην οθόνη ενεργοποιείται η διαδικασία για την ρύθμιση ON/OFF του timer. Για περισσότερες λεπτομέρειες δείτε τα κεφάλαια "ΡΥΘΜΙΖΕΤΑΙ ΤΟΥ TIMER".

### ΜΠΟΥΤΟΝ ΡΥΘΜΙΣΗ ΩΡΕΣ ΚΑΙ ΛΕΠΤΑ

Πατώντας τα πλήκτρα SET H ή SET M ενεργοποιείται η ρύθμιση της ώρας και του timer. Για περισσότερες λεπτομέρειες δείτε τα κεφάλαια "ΠΩΣ ΡΥΘΜΙΖΕΤΑΙ ΤΟ ΡΟΛΟΙ" και "ΡΥΘΜΙΖΕΤΑΙ ΤΟΥ TIMER".



GR

**ΡΥΘΜΙΣΗ ΩΡΟΛΟΓΙΟΥ**

1. Πατήστε το μπουτόν ST φορές.  
Ο δείκτης ώρας αναβοσβήνει.
2. Πατήστε το μπουτόν H timer set έως ότου φθάσετε στην επιθυμητή ώρα.  
Το ίδιο με μπουτόν M για τα λεπτά.  
Η ώρα θα πάψει να αναβοσβήνει μετά από 10 δευτερόλεπτα.

**ΨΥΞΗ****ΣΗΜΕΙΩΣΗ**

Επαληθεύστε αν η μονάδα είναι συνδεδεμένη στο ρεύμα και αν η φωτεινή ένδειξη STANDBY είναι αναμμένη.

1. Πατήστε το μπουτόν  μέχρι που στην οθόνη να εμφανιστεί το σύμβολο ΨΥΞΗ .
2. Πατήστε τα μπουτόν +/- για να καταγράψετε την επιθυμητή θερμοκρασία (ο τομέας ρύθμισης είναι μεταξύ 32 °C μέγιστο και 10 °C ελάχιστο).

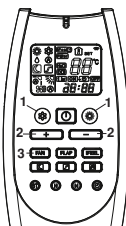



GR

 ΣΤΗΝ ΟΘΟΝΗ ΘΑ ΕΜΦΑΝΙΣΤΕΙ Η ΕΠΙΛΕΓΜΕΝΗ ΘΕΡΜΟΚΡΑΣΙΑ

 ΔΕΥΤΕΡΟΛΕΠΤΑ ΜΕΤΑ ΤΗ ΡΥΘΜΙΣΗ ΤΗΣ ΕΠΙΘΥΜΗΤΗΣ ΘΕΡΜΟΚΡΑΣΙΑΣ ΣΤΗΝ ΟΘΟΝΗ ΘΑ ΕΜΦΑΝΙΣΤΕΙ =ΑΝΑ Η ΘΕΡΜΟΚΡΑΣΙΑ ΠΕΡΙΒΑΛΛΟΝΤΟΣ.

3. Πατήστε το μπουτόν FAN για να επαναρυθμίσετε την ταχύτητα του εξαεριστήρα.

**ΘΕΡΜΑΝΣΗ**

1. Πατήστε το μπουτόν  (τρόπος λειτουργίας) μέχρι που στην οθόνη να εμφανιστεί το σύμβολο ΨΥΞΗ .
2. Πατήστε τα μπουτόν +/- για να καταγράψετε την επιθυμητή θερμοκρασία (ο τομέας ρύθμισης είναι μεταξύ 32 °C μέγιστο και 10 °C ελάχιστο).

 ΣΤΗΝ ΟΘΟΝΗ ΘΑ ΕΜΦΑΝΙΣΤΕΙ Η ΕΠΙΛΕΓΜΕΝΗ ΘΕΡΜΟΚΡΑΣΙΑ

 ΔΕΥΤΕΡΟΛΕΠΤΑ ΜΕΤΑ ΤΗ ΡΥΘΜΙΣΗ ΤΗΣ ΕΠΙΘΥΜΗΤΗΣ ΘΕΡΜΟΚΡΑΣΙΑΣ ΣΤΗΝ ΟΘΟΝΗ ΘΑ ΕΜΦΑΝΙΣΤΕΙ =ΑΝΑ Η ΘΕΡΜΟΚΡΑΣΙΑ ΠΕΡΙΒΑΛΛΟΝΤΟΣ.

3. Πατήστε το μπουτόν FAN για να επαναρυθμίσετε την ταχύτητα του εξαεριστήρα.

**ΣΗΜΕΙΩΣΗ**

Μετά την ενεργοποίηση της λειτουργίας θέρμανσης ο ανεμιστήρας της εσωτερικής μονάδας θα παραμείνει σταματημένος. Αυτό γίνεται διότι υπάρχει η προστασία "Πρόληψη ρεύματος ψυχρού αέρα" με βάση την οποία θα ενεργοποιηθεί η λειτουργία του ανεμιστήρα μόνο όταν ο εναλλακτής θερμότητας της εσωτερικής μονάδας θα είναι αρκετά ζεστός.





**ΑΠΟΨΥΞΗ ΤΟΥ ΕΝΑΛΛΑΚΤΗ ΘΕΡΜΟΤΗΤΑΣ ΕΞΩΤΕΡΙΚΗ ΜΟΝΑΔΑ**

Όταν η εξωτερική θερμοκρασία πέφτει κάτω από το μηδέν στην εξωτερική μπαταρία σχηματίζεται πάγος που μειώνει την ικανότητα θέρμανσης.ια του περιβάλλοντος και την εξωτερική. Όταν συμβαίνει αυτό, ενεργοποιείται μια κατάλληλη προστασία που επιτρέπει την απόψυξη του εναλλακτή. Υπό αυτές τις λειτουργικές συνθήκες σταματάει ο ανεμιστήρας της εσωτερικής μονάδας. Η λειτουργία θέρμανσης επανέρχεται μετά από λίγα λεπτά σε σχέση με την θερμοκρασία του περιβάλλοντος και την εξωτερική.

**ΛΕΙΤΟΥΡΓΙΑ ΚΑΙ ΑΠΟΔΟΣΗ ΕΝΟΣ ΣΥΣΤΗΜΑΤΟΣ ΜΕ ΘΕΡΜΟΑΝΤΛΙΑ**

Ένα κλιματιστικό στην έκδοση με θερμοαντλία θερμαίνει το περιβάλλον αποσπώντας τη θερμότητα του εξωτερικού αέρα. Κατά συνέπεια η απόδοση (αποτελεσματικότητα) του συστήματος μειώνεται όταν η εξωτερική θερμοκρασία πέφτει κάτω από το μηδέν. Αν το κλιματιστικό δεν κατορθώνει να διατηρήσει μια ικανοποιητική θερμοκρασία η θέρμανση θα πρέπει να ολοκληρωθεί με μια άλλη συσκευή.

**ΑΥΤΟΜΑΤΗ ΛΕΙΤΟΥΡΓΙΑ**

1. Πατήστε το μπουτόν  ή  μέχρι που στην οθόνη να εμφανιστεί το σύμβολο ΑΥΤΟΜΑΤΙΚΟ  (θα εμφανιστεί επίσης και το σύμβολο  ή .
3. Πατήστε τα μπουτόν +/- για να καταγράψετε την επιθυμητή θερμοκρασία (ο τομέας ρύθμισης είναι μεταξύ 32 °C μέγιστο και 10 °C ελάχιστο).

 ΣΤΗΝ ΟΘΟΝΗ ΘΑ ΕΜΦΑΝΙΣΤΕΙ Η ΕΠΙΛΕΓΜΕΝΗ ΘΕΡΜΟΚΡΑΣΙΑ

 ΔΕΥΤΕΡΟΛΕΠΤΑ ΜΕΤΑ ΤΗ ΡΥΘΜΙΣΗ ΤΗΣ ΕΠΙΘΥΜΗΤΗΣ ΘΕΡΜΟΚΡΑΣΙΑΣ ΣΤΗΝ ΟΘΟΝΗ ΘΑ ΕΜΦΑΝΙΣΤΕΙ =ΑΝΑ Η ΘΕΡΜΟΚΡΑΣΙΑ ΠΕΡΙΒΑΛΛΟΝΤΟΣ.

Το κλιματιστικό θα λειτουργήσει αυτόματα περνώντας από τη λειτουργία θέρμανσης στην ψύξη (ή αντίθετα) έτσι ώστε να διατηρήσει την καταγεγραμμένη θερμοκρασία, ανεξάρτητα από το σύμβολο που έχει εμφανιστεί.

3. Πατήστε το μπουτόν FAN για να επαναρυθμίσετε την ταχύτητα του εξαεριστήρα.

**ΛΕΙΤΟΥΡΓΙΑ ΜΕΤΟ ΤΗΛΕΧΕΙΡΙΣΤΗΡΙΟ**

Παράδειγμα σχήμα λειτουργίας στη θέση  με τη θερμοκρασία περιβάλλοντος ρυθμισμένη στους 23 βαθμούς.

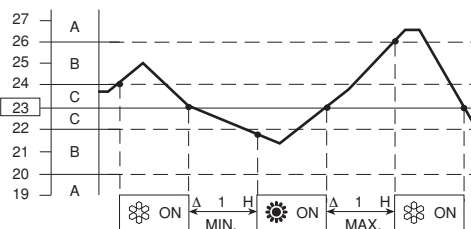
**ΣΗΜΕΙΩΣΗ**

Το κλιματιστικό αλλάζει τρόπο λειτουργίας (από ζεστό σε χύο αέρα ή και αντίστροφα) όταν παρουσιάζεται μία από τις παρακάτω περιπτώσεις:



- **ΖΩΝΗ Α:** Αλλάζει αν η θερμοκρασία διαφοροποιείται κατά τουλάχιστον 3° C από εκείνη που έχει ρυθμιστεί στο τηλεχειριστήριο.
- **ΖΩΝΗ Β:** Αλλάζει αν η θερμοκρασία διαφοροποιείται κατά τουλάχιστον 1° C ώρα από το σταμάτημα του συμπιεστή.
- **ΖΩΝΗ C:** Δεν αλλάζει ποτε αν η θερμοκρασία δεν διαφοροποιηθεί περισσότερο από 1° C από εκείνη που έχει ρυθμιστεί στο τηλεχειριστήριο.

**ΑΥΤΟΜΑΤΗ ΛΕΙΤΟΥΡΓΙΑ ΣΕ ΔΙΑΜΟΡΦΩΣΗ MULTISPLIT**

Όταν το σύστημα κλιματισμού βρίσκεται υπό διαμόρφωση multisplit και υφίστανται περισσότερες από μια εσωτερικές μονάδες συνδεδεμένες, ο τρόπος αυτόματης λειτουργίας ακολουθεί τις ακόλουθες διαδικασίες:

- η πρώτη μονάδα που ενεργοποιεί το σύστημα αποφασίζει και τον τρόπο λειτουργίας (ψύξη ή θέρμανση) για όλες τις άλλες που θα ενεργοποιηθούν στην συνέχεια μετά την πρώτη;
- όταν το σύστημα εκκινηθεί σε ψύξη και μια μονάδα ενεργοποιείται σε θέρμανση, σε εκείνη την μονάδα θα σηματοδοτηθεί ένα σφάλμα για λανθασμένο τρόπο λειτουργίας. Η ίδια μονάδα εκκινείται σε "αυτόματη" λειτουργία και η επιθυμητή θερμοκρασία είναι μικρότερη από εκείνη που ανιχνεύεται στο περιβάλλον, η μονάδα θα εργαστεί για την ψύξη όπως και στο υπόλοιπο σύστημα. Αν αντίθετα η επιθυμητή θερμοκρασία είναι μεγαλύτερη από την ανιχνευόμενη στο περιβάλλον, η μονάδα θα λειτουργήσει ως ανεμιστήρας;
- όταν το σύστημα εκκινηθεί σε θέρμανση και μια μονάδα ενεργοποιείται σε ψύξη, σε εκείνη την μονάδα θα σηματοδοτηθεί ένα σφάλμα για λανθασμένο τρόπο λειτουργίας. Αν η ίδια μονάδα εκκινείται σε "αυτόματη" λειτουργία και η επιθυμητή θερμοκρασία είναι μεγαλύτερη από την ανιχνευόμενη στο περιβάλλον, η μονάδα θα λειτουργήσει σε θέρμανση όπως και το υπόλοιπο σύστημα. Αν αντίθετα η επιθυμητή θερμοκρασία είναι μικρότερη από εκείνη που ανιχνεύεται στο περιβάλλον, η μονάδα θα εργαστεί ως ανεμιστήρας.

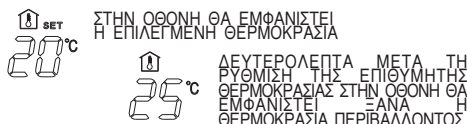

**ΑΦΥΓΡΑΝΣΗ**

1. Πατήστε το μπουτόν  μέχρι να εμφανιστεί στην οθόνη το σύμβολο ΑΦΥΓΡΑΝΣΗ .
2. Πατήστε τα μπουτόν +/- για να καταγράψετε την επιθυμητή θερμοκρασία (ο τομέας ρύθμισης είναι μεταξύ 32 °C μέγιστο και 10 °C ελάχιστο).

**ΣΗΜΕΙΩΣΗ**

- Χρησιμοποιήστε τη λειτουργία αφύγρανσης όταν θέλετε να μειώσετε την υγρασία του περιβάλλοντος.
- Όταν η θερμοκρασία περιβάλλοντος φτάνει την καταγραμμένη τιμή στο τηλεχειριστήριο (θερμοστάτης) το κλιματιστικό επαναλαμβάνει αυτόματα τους κύκλους αναμμένο ή σβησμένο.
- Κατά τη λειτουργία αφύγρανσης η ταχύτητα του εσωτερικού ανεμιστήρα ρυθμίζεται αυτόματα για να αποφεύγεται η υπερβολική ψύξη ().
- Η λειτουργία αφύγρανσης δεν μπορεί να ενεργοποιηθεί όταν η εσωτερική θερμοκρασία είναι κάτω από 10 °C.

**ΜΟΝΟ ΑΝΕΜΙΣΤΗΡΑΣ**

Όταν θέλετε μόνο κυκλοφορία αέρος, Πατήστε το μπουτόν  μέχρι να εμφανιστεί στην οθόνη το σύμβολο ΜΟΝΟ ΑΝΕΜΙΣΤΗΡΑΣ .

**ΕΠΙΛΟΓΗ ΤΑΧΥΤΗΤΑΣ ΕΞΑΕΡΙΣΤΗΡΑ****ΑΥΤΟΜΑΤΗ ΛΕΙΤΟΥΡΓΙΑ**

Με το μπουτόν FAN πηγαίνετε στη θέση . Ο μικροεπεξεργαστής θα ελέγξει αυτόματα την ταχύτητα του εξαεριστήρα. Όταν το κλιματιστικό αρχίσει να λειτουργεί, σε θέρμανση ή ψύξη, η ταχύτητα του ανεμιστήρα ποικίλλει ανάλογα με το θερμικό φορτίο του χώρου.

**ΣΗΜΕΙΩΣΗ**

Η αυτόματη ταχύτητα δεν είναι ενεργή στη λειτουργία αερισμού.

**ΧΕΙΡΟΚΙΝΗΤΗ ΡΥΘΜΙΣΗ**

Για να ρυθμίσετε με χειροκίνητο τρόπο τον εξαεριστήρα πατήστε το μπουτόν FAN επιλέγοντας την επιθυμητή ταχύτητα.



Υψηλή ταχύτητα





Μέση ταχύτητα



Χαμηλή ταχύτητα

**ΦΙΛΤΡΟ ΤΙΟ<sub>2</sub> (αν διατίθεται)**

Πατώντας το πλήκτρο  (σύμβολο  αναμμένο στην οθόνη) ενεργοποιείται το σύστημα φιλτραρίσματος με διοξειδίο τιτανίου που επιτυγχάνει μια αποτελεσματική πρόληψη της δυσοσμίας και εξαλείφει βακτηρίδια και μικρόβια.





**ΣΗΜΕΙΩΣΗ**

Η διάταξη είναι ενεργή μονάχα όταν λειτουργεί ο εσωτερικός ανεμιστήρας.

GR

**ΝΥΧΤΕΡΙΝΟ ΠΡΟΓΡΑΜΜΑ**

- Το νυχτερινό πρόγραμμα χρησιμεύει για την εξοικονόμηση ηλεκτρικής ενέργειας.

1. Πατήστε το μπουτόν  ή  για να προδιατάξετε το κλιματιστικό στην ψύξη, αφύγρανση ή θέρμανση.
2. Πατήστε το μπουτόν .
3. Το σύμβολο  εμφανίζεται στην οθόνη. Για να βγείτε από το πρόγραμμα πατήστε εκ νέου το μπουτόν NIGHT.

**Τι είναι το πρόγραμμα νυχτερινής λειτουργίας?**

Όταν επιλέγεται το νυχτερινό πρόγραμμα το κλιματιστικό τροποποιεί αυτόματα τη ρυθμισμένη θερμοκρασία, αφού περάσουν 60 λεπτά από την επιλογή. Έτσι εξοικονομείται ενέργεια, χωρίς να μειώνεται η άνεση του χώρου.

ΤΡΟΠΟΣ ΛΕΙΤΟΥΡΓΙΑΣ	ΜΕΤΑΒΟΛΗ ΕΠΙΛΕΧΘΕΙΣΑΣ ΘΕΡΜΟΚΡΑΣΙΑΣ
Θέρμανση	Μείωση κατά 2 °C
Ψύξη και αφύγρανση	Αύξηση κατά 1 °C

**ΣΗΜΕΙΩΣΗ**

Κατά την διάρκεια του νυχτερινού προγράμματος ο εσωτερικός ανεμιστήρας μειώνει αυτόματα την ταχύτητα, βελτιώνοντας την αθορυβή λειτουργία.

**HIGH POWER ΠΡΟΓΡΑΜΜΑ**

Όταν είναι ενεργή αυτή η επιλογή, η ταχύτητα του εσωτερικού ανεμιστήρα ρυθμίζεται αυτόματα και το κλιματιστικό λειτουργεί στη μέγιστη ισχύ στην επιλεγμένη λειτουργία (ψύξη ή θέρμανση).

**ΣΗΜΕΙΩΣΗ**

Κατά τη λειτουργία υψηλής ισχύος η θερμοκρασία του χώρου μπορεί να μη συμπίπτει με τη ρυθμισμένη θερμοκρασία.

**ΡΥΘΜΙΣΗ ΧΡΟΝΟΔΙΑΚΟΠΤΗ****A) ΡΥΘΜΙΣΗ ΩΡΑΣ ΕΝΑΡΞΗΣ (ON)**

1. Πατήστε το μπουτόν ST μία φορά. Αναβοσβήνει το σήμα ON και η ένδειξη ώρας.
2. Πατήστε το κουμπί H έως ότου να εμφανιστεί στην οθόνη η επιθυμητή ώρα. Πατήστε το κουμπί M έως ότου εμφανιστούν τα επιθυμητά λεπτά. Η ένδειξη στην οθόνη θα δείξει την ώρα μετά από 10 δευτερόλεπτα.

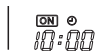

3. Πατήστε το μπουτόν ON/OFF ώστε να ξεκινήσει η μονάδα.

4. Πατήστε το μπουτόν για να ρυθμίσετε τον χρονοδιακόπτη στη λειτουργία "ON TIME" (έναρξη λειτουργίας).

**B) ΡΥΘΜΙΣΗ ΩΡΑΣ ΠΑΥΣΗΣ ΛΕΙΤΟΥΡΓΙΑΣ (OFF)**

1. Πατήστε το μπουτόν ST δύο φορές. Το σήμα OFF και οι ενδείξεις ώρας αναβοσβήνουν.

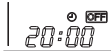

2. Πατήστε το μπουτόν H για να ρυθμίσετε την ώρα και το μπουτόν M για τα λεπτά. Μετά από 10 δευτερόλεπτα θα εμφανισθεί στην οθόνη η παρούσα ώρα.

3. Πατήστε το μπουτόν ON/OFF ώστε να λειτουργήσει η μονάδα.

4. Πατήστε το μπουτόν μέχρι να επιλέξετε την θέση "OFF TIME" (σταμάτημα).

**C) ΡΥΘΜΙΣΗ ΤΟΥ ΗΜΕΡΗΣΙΟΥ ΠΡΟΓΡΑΜΜΑΤΟΣ ΑΝΑΜΜΕΝΟ / ΣΒΗΣΜΕΝΟ (Ή ΑΝΤΙΣΤΡΟΦΑ)**

1. Ρυθμίστε τον χρονοδιακόπτη με τον τρόπο που αναφέρεται στις παραγράφους "Α" και "Β".
2. Πατήστε το πλήκτρο ON/OFF για να θέσετε σε λειτουργία το κλιματιστικό.
3. Πατήστε 3 φορές το πλήκτρο για να ρυθμίσετε το πρόγραμμα του χρονοδιακόπτη αναμμένο/σβησμένο ή αντίθετα.

**ΣΗΜΕΙΩΣΗ**

Μετά τη ρύθμιση του χρονοδιακόπτη, για να ελέγξετε το ωράριο αναμμένο/σβησμένο (ON/OFF) που ρυθμίσατε πατήστε το πλήκτρο ST.

**ΡΥΘΜΙΣΗ ΤΟΥ ΧΡΟΝΟΔΙΑΚΟΠΤΗ 1 ΩΡΑ**

Η λειτουργία αυτή επιτρέπει στο κλιματιστικό να λειτουργήσει για 1 ώρα με τις συνθήκες που έχουν καταγραφεί ανεξάρτητα αν είναι σβησμένο ή αναμμένο.

ΡΥΘΜΙΣΗ ΤΟΥ TIMER.

- Πατήστε τέσσερις φορές το κουμπί . Στη οθόνη εμφανίζεται το σύμβολο TIMER 1 ΩΡΑ.



Σβήσιμο του TIMER 1 ΩΡΑ.

- Πατήστε το μπουτόν ON/OFF για να σβήσετε το κλιματιστικό.
- Περιμένετε μέχρι να σβήσει η εσωτερική μονάδα.
- Πατήστε ξανά το μπουτόν ON/OFF για να ξανανάψετε το κλιματιστικό.

**ΡΥΘΜΙΣΗ ΤΟΥ HOLIDAY TIMER**

Η λειτουργία Holiday Timer επιτρέπει την ενεργοποίηση της εσωτερικής μονάδας (είτε σαν μονάδα ενός συστήματος monosplit ή μια εκ των μονάδων ενός συστήματος multisplit), με μια προγραμματιζόμενη καθυστέρηση μέχρι 99 ημέρες σε σχέση με τις λειτουργίες του ημερήσιου Timer, On Timer, Off Timer (όχι έγκυρο για TIMER 1 ΩΡΑΣ) του οποίου η περιγραφή δόθηκε σε αυτό το εγχειρίδιο.

Με αυτή την λειτουργία μπορεί να επαναπρογραμματιστεί μια επανέναυση του κλιματιστικού μετά από ένα Σαββατοκύριακο, διακοπές μιας ή περισσότερων εβδομάδων κλπ...

Για την ενεργοποίηση της λειτουργίας θα πρέπει να ακολουθηθούν με την σειρά τα ακόλουθα βήματα:

1. Κρατήστε πατημένο το πλήκτρο "ΕΠΙΛΟΓΗ TIMER" του τηλεχειριστηρίου (εικόνα του ρολογιού) για περισσότερα από 6~7 δευτερόλεπτα. Με αυτό τον τρόπο εισέρχετε στο μενού επιλογής του αριθμού των ημερών καθυστέρησης.
2. Επιλογή του επιθυμητού timer (Daily Timer, On Timer, Off Timer) πατώντας στο πλήκτρο "ΕΠΙΛΟΓΗ TIMER".
3. Ρύθμιση με το πλήκτρο "+" του αριθμού των ημερών επιθυμητής καθυστέρησης.
4. Κρατήστε πατημένο και πάλι το πλήκτρο "ΕΠΙΛΟΓΗ TIMER" για περισσότερο από 6~7 δευτερόλεπτα. Επιστρέψετε με αυτό τον τρόπο στο κανονικό μενού τηλεχειριστηρίου.

Σε αυτό το σημείο η εικόνα του επιθυμητού timer θα αρχίσει να αναβοσβήνει και ο αντίστοιχος timer θα ενεργοποιηθεί μόνο μετά τις καθορισμένες ημέρες καθυστέρησης.

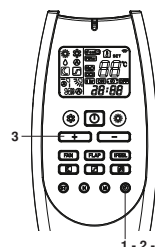

**ΡΥΘΜΙΣΗ ΤΗΣ ΡΟΗΣ ΚΑΙ ΚΑΤΕΥΘΥΝΣΗΣ ΤΟΥ ΑΕΡΑ****ΟΡΙΖΟΝΤΙΑ (χειροκίνητη ρύθμιση)**

Ρυθμίστε αλλάζοντας τη θέση των περσίδων αριστερά ή δεξιά όπως φαίνεται στις εικόνες που ακολουθούν για κάθε μοντέλο.

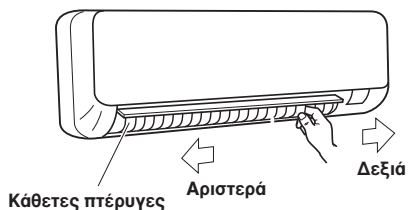
**ΚΑΘΕΤΑ (με τηλεχειριστήριο για)**

Το τηλεχειριστήριο πρέπει να είναι ON.

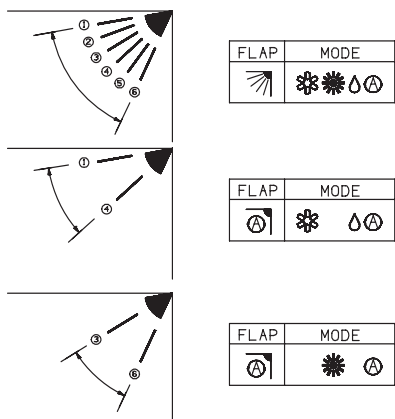
**ΣΗΜΕΙΩΣΗ**

- Το όργανο παρέκκλισης του αέρα κλείνει αυτόματα όταν σβήνει το σύστημα.
- Όταν το σύστημα τίθεται σε λειτουργία στην θέρμανση, ο ανεμιστήρας σταματάει και ο εκτροπέας είναι στην θέση 4 (αν είναι ρυθμισμένος για αυτόματη αιώρηση) μέχρις ότου αρχίσει να θερμαίνεται ο αέρας που φυσάει το σύστημα. Όταν ζεσταθεί ο αέρας, η θέση του οργάνου παρέκκλισης του αέρα και η ταχύτητα του ανεμιστήρα αλλάζουν σύμφωνα με τις ρυθμίσεις του τηλεχειριστηρίου.

**ΠΡΟΣΟΧΗ**

Μη μετακινείτε τα διαφράγματα με το χέρι κατά τη διάρκεια λειτουργίας

**ΠΡΟΣΟΧΗ**

- Χρησιμοποιείτε το πλήκτρο FLAP στο τηλεχειριστήριο για να ρυθμίσετε τη θέση του οργάνου παρέκκλισης του αέρα. Αν μετακινήσετε το όργανο παρέκκλισης του αέρα με το χέρι, τότε η θέση του σύμφωνα με το τηλεχειριστήριο και η ραγματική του θέση ίσως να μην αντιστοιχούν. Αν μπει κάτι τέτοιο, σβήστε το σύστημα, περιμένετε να κλείσει το όργανο παρέκκλισης του αέρα και ξαναάψτε το κλιματιστικό. Τώρα η θέση του είναι πάλι σωστή.
- Μην ρυθμίζετε το όργανο παρέκκλισης του αέρα προς τα κάτω όταν πρόκειται για ψύξη. Η συμπύκνωση της υγρασίας που μπορεί να σχηματιστεί στην έξοδο του αέρα μπορεί να αρχίζει να στάζει κάτω.

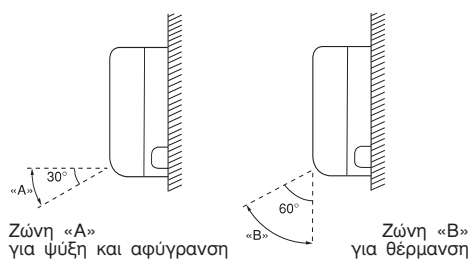

GR

**ΣΩΣΤΗ ΘΕΣΗ ΤΩΝ ΔΙΑΦΡΑΓΜΑΤΩΝ****ΠΡΟΣΟΧΗ**

Κατά την ψύξη ή την αφύγρανση, ειδικά παρουσία υψηλής υγρασίας στον χώρο, στρέψτε τα κάθετα πτερύγια ώστε να έλθουν σε μετωπία θέση. Αν στέψετε τα πτερύγια εντελώς αριστερά ή εντελώς δεξιά μπορεί να προκαλέσουν τον σχηματισμό υδρατμών και σταγόνων από την γρίλια της εξόδου του αέρος.

**ΛΕΙΤΟΥΡΓΙΑ ΧΩΡΙΣ ΤΟ ΤΗΛΕΧΕΙΡΙΣΤΗΡΙΟ**

Σε περίπτωση απώλειας ή άλλου προβλήματος του χειριστήριου ακολουθήστε τις εξής ενέργειες:

**1. ΚΛΙΜΑΤΙΣΤΙΚΟ ΣΤΑΜΑΤΗΜΕΝΟ.**

Αν θέλετε να θέσετε σε κίνηση το κλιματιστικό πατήστε το Επιλογέας λειτουργίας με ένα στυλό για να επιλέξετε την λειτουργία που επιθυμείτε (COOL ή HEAT).

**ΣΗΜΕΙΩΣΗ**

Το κλιματιστικό θα λειτουργήσει με την ΥΨΗΛΗ ταχύτητα του ανεμιστήρα.

Η ρύθμιση της θερμοκρασίας είναι 25 °C για την ψύξη και 21 °C για την θέρμανση.

**2. ΚΛΙΜΑΤΙΣΤΙΚΟ ΣΕ ΛΕΙΤΟΥΡΓΙΑ.**

Αν θέλετε να σταματήσετε το κλιματιστικό πατήστε το Επιλογέας λειτουργίας με ένα στυλό μέχρι που να σβήσει η φωτεινή ένδειξη OPERATION.

**ΣΗΜΕΙΩΣΗ****GR**

Σε περίπτωση διακοπής ρεύματος η μονάδα θα σταματήσει. Όταν επανέλθει το ρεύμα η μονάδα θα ξεκινήσει μετά από 3 λεπτά.

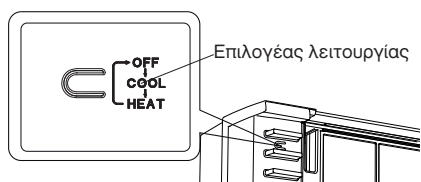
**ΚΑΘΑΡΙΣΜΟΣ ΚΑΙ ΦΡΟΝΤΙΔΑ ΤΗΣ ΜΟΝΑΔΑΣ****ΠΡΟΕΙΔΟΠΟΙΗΣΗ**

- Διακόψτε τη λειτουργία του μηχανήματος και κλείστε την παροχή ρεύματος πριν καθαρίσετε.
- Μην ρίχνετε νερό στην εσωτερική μονάδα για να καθαρίσετε γιατί υπάρχει κίνδυνος ηλεκτροπληξίας.

**ΜΑΣΚΑ ΚΑΙ ΓΡΙΛΙΑ (ΕΣΩΤΕΡΙΚΗ ΜΟΝΑΔΑ)**

Καθαρίστε τη μάσκα και τις γρίλιες της εσωτερικής μονάδας με την βούρτσα μιάς ηλεκτρικής σκούπας ή με ένα μαλακό πανί.

Αν τα μέρη αυτά είναι λεκιασμένα χρησιμοποιήστε ένα βρεγμένο πανί με ένα όχι σκληρό απορρυπαντικό. Όταν καθαρίζετε τις γρίλιες προσέξτε να μη βγάλετε από την θέση τους τις περσίδες.

**ΠΡΟΣΟΧΗ**

- Μη χρησιμοποιείτε βραστό νερό για να καθαρίσετε την εσωτερική μονάδα.
- Μερικές μεταλλικές άκρες και οι περσίδες είναι κοφτερές: μεγάλη προσοχή κατά την καθαριότητα.
- Το εσωτερικό στοιχείο και τα άλλα μέρη της μονάδας πρέπει να καθαρίζονται μία φορά τον χρόνο. Συμβουλευτείτε το Κέντρο Τεχνικής Υποστήριξης.

**ΦΙΛΤΡΟ ΑΕΡΑ**

Το φίλτρο για τη μούχλα πίσω από τη σχάρα αναρρόφησης του αέρα πρέπει να ελέγχεται και να καθαρίζεται τουλάχιστον μία φορά κάθε δύο εβδομάδες.

**ΠΩΣ ΘΑ ΒΓΑΛΕΤΕ ΤΟ ΦΙΛΤΡΟ**

Το μπροστινό φύλλο είναι στερεωμένο στη μονάδα με τέσσερις μαγνήτες.

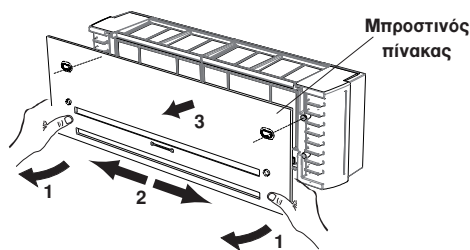

1. Πιάστε και τις δύο άκρες του φύλλου και τραβήξτε προς εσάς το πίσω μέρος έτσι ώστε να αποσπάσετε τους μαγνήτες.
2. Σύρετε το φύλλο προς τα δεξιά ή προς τα αριστερά.
3. Τραβήξτε ξανά προς εσάς για να αποσπάσετε τους επάνω μαγνήτες.

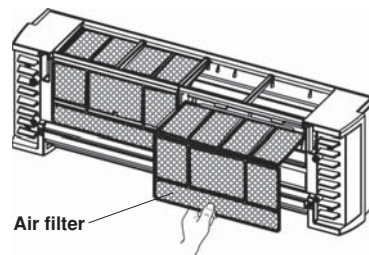

4. Ωθήστε ελαφρά προς τα πάνω το φίλτρο και αφαιρέστε το τραβώντας το προς τα κάτω. Εκτελέστε τον καθαρισμό του φίλτρου.
5. Επανατοποθετήστε το φίλτρο:
  - Με την ένδειξη «FRONT» στραμμένη προς εσάς (αν υπάρχει), σύρετε προς τα πάνω το φίλτρο επανατοποθετώντας το στη θέση του.
  - Αφού εγκαταστήσετε το φίλτρο, επανατοποθετήστε το μπροστινό φύλλο.

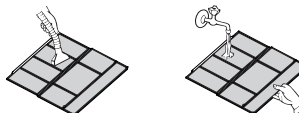
**ΚΑΘΑΡΙΣΜΟΣ ΦΙΛΤΡΟΥ**

Χρησιμοποιήστε ηλεκτρική σκούπα για να καθαρίσετε τις ελαφρές σκόνες. Αν υπάρχει καθολού κολλώδης σκόνη στο φίλτρο πλύνετε το μέσα σε χλιαρό νερό με σαπουνάδα και ξεβγάλετε το

## ΦΙΛΤΡΟ ΑΕΡΟΣ ΥΨΗΛΗΣ ΙΚΑΝΟΤΗΤΑΣ (ΕΞΑΡΤΗΜΑ)

Το φίλτρο τοποθετείται επάνω στο φίλτρο στάνταρ. Αποτελείται από δύο στρώματα:

- το πρώτο λειτουργεί σαν προ-φιλτράρισμα υψηλής ικανότητας και κατακρατά ακόμη και τα πολύ μικρά μόρια σκόνης που κυκλοφορούν στον αέρα.
- το δεύτερο στρώμα αποτελείται από μία ανθρακική ένωση που καθαρίζει τον αέρα που περιέχει διάφορες οσμές.

### ΣΗΜΕΙΩΣΗ

Η σακούλα από πολυαιθυλένιο περιέχει δύο φίλτρα καθαρισμού του αέρα για μια μονάδα εισόδου. Ανοίξτε τη σακούλα μόνο πριν την εγκατάσταση των φίλτρων, αλλιώς μειώνεται η διάρκεια της αποσμητικής δράσης του φίλτρου.



### ΠΡΟΕΙΔΟΠΟΙΗΣΗ

Το φίλτρο καθαρισμού του αέρα δεν παρακρατά τα αέρια και τις βλαβερές αναθυμιάσεις ούτε ανακυκλώνει τον αέρα του δωματίου. Πρέπει να ανοίγετε συχνά πόρτες και παράθυρα αν χρησιμοποιείτε συσκευές θέρμανσης με υγραέριο ή κηροζίνη. Σε αντίθετη περίπτωση μπορεί να προκληθεί ασφυξία.

### ΑΝΤΙΚΑΤΑΣΤΑΣΗ ΤΟΥ ΦΙΛΤΡΟΥ ΚΑΘΑΡΙΣΜΟΥ ΤΟΥ ΑΕΡΑ

- Το φίλτρο είναι αφαιρούμενο
- Μην πετάίσιο του φίλτρου
- Το χρησιμοποιημένο φίλτρο δεν μπορεί να ξαναχρησιμοποιηθεί ακόμα και μετά από καθαρισμό
- Αγοράστε τα φίλτρα για την αντικατάσταση στο πλησιέστερο κατάστημα πώλησης.
- Ελέγχετε την κατάσταση του φίλτρου τουλάχιστον κάθε δύο εβδομάδες
- **ΑΝΤΙΚΑΤΑΣΤΗΣΑΤΕ ΤΟ ΦΙΛΤΡΟ ΜΕΤΑ ΑΠΟ ΕΞΙ ΜΗΝΕΣ ΛΕΙΤΟΥΡΓΙΑΣ**

### ΔΙΑΔΙΚΑΣΙΑ ΓΙΑ ΤΗΝ ΕΓΚΑΤΑΣΤΑΣΗ ΤΟΥ ΦΙΛΤΡΟΥ ΚΑΘΑΡΙΣΜΟΥ ΤΟΥ ΑΕΡΑ

Το φίλτρο καθαρισμού του αέρα πρέπει να εγκατασταθεί πίσω από το αντιμυτητικό φίλτρο.

1. Αγαιρέστε το αντιμυτητικό φίλτρο.
2. Εγκαταστήστε το φίλτρο καθαρισμού του αέρα στη θέση που δείχνει η εικόνα, με το σύμβολο να βλέπει προς τα εμπρός.
3. Εγκαταστήστε ξανά το αντιμυτητικό φίλτρο.

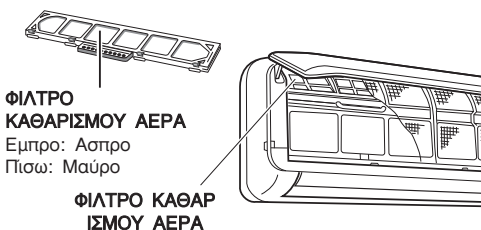

**ΦΙΛΤΡΟ ΚΑΘΑΡΙΣΜΟΥ ΑΕΡΑ**

Εμπρο: Ασπρο  
Πίσω: Μαύρο

**ΦΙΛΤΡΟ ΚΑΘΑΡΙΣΜΟΥ ΑΕΡΑ**

### ΣΥΜΒΟΥΛΕΣ ΓΙΑ ΜΕΓΙΣΤΗ ΑΝΕΣΗ ΚΑΙ ΕΛΑΧΙΣΤΗ ΚΑΤΑΝΑΛΩΣΗ

#### ΑΠΟΦΕΥΓΕΤΕ:

- Την ύπαρξη εμποδίων στη γρίλια εισόδου και εξόδου του αέρα στη μονάδα, αν υπάρχουν εμποδία η μονάδα δεν λειτουργεί κανονικά και μπορεί να προκληθεί βλάβη.
- Την άμεση έκθεση στην ηλιακή ακτινοβολία χρησιμοποιώντας εξωτερικές τέντες ή κλείνοντας τις εσωτερικές κουρτίνες.

#### ΕΛΕΓΕΤΕ:

- Αν το φίλτρο είναι πάντα καθαρό. Ένα φίλτρο λερωμένο μειώνει την ροή του αέρα και ελαττώνεται η απόδοση της μονάδας.
- Αν οι πόρτες και τα παράθυρα είναι καλά κλεισμένα για να αποφεύγεται η είσοδος μη κλιματιζόμενου αέρα.

### ΕΞΑΚΡΙΒΩΣΗ ΠΡΟΒΛΗΜΑΤΩΝ ΚΑΙ ΕΡΙΑΥΣΗ ΤΟΥΣ



### ΠΡΟΕΙΔΟΠΟΙΗΣΗ

- Η χρήση κινητού τηλεφώνου κοντά στο κλιματιστικό ίσως προκαλέσει ανωμαλία στη λειτουργία του και πρέπει να αποφεύγεται. Πρέπει να αποφεύγετε τη χρήση κινητών τηλεφώνων κοντά στη συσκευή γιατί δημιουργεί παράσιτα στο ρυθμιστή λειτουργίας της.

Αν διαπιστώσετε αυτή τη λειτουργική ανωμαλία (ανάβει το ενδεικτικό λαμπάκι λειτουργίας OPERATION, αλλά το κλιματιστικό δεν λειτουργεί), αποκαταστήστε την κανονική λειτουργία διακόπτοντας την ηλεκτρική τροφοδοσία για 180 δευτερόλεπτα περίπου, μέσω του γενικού διακόπτη ή βγάζοντας το φως από την πρίζα. Στη συνέχεια, ξαναθέστε σε λειτουργία το κλιματιστικό.

Αν το κλιματιστικό δεν λειτουργεί, πριν καλέσετε τους τεχνικούς κάντε τους παρακάτω ελέγχους. Αν εξακολουθεί να μη λειτουργεί κανονικά τότε επικοινωνήστε με το κατάστημα πώλησης ή την αντιπροσωπεία.

**Βλάβη:** Η συσκευή κλιματισμού δε λειτουργεί.

#### Πιθανή Αιτία:

1. Έχει διακοπεί η τροφοδοσία ηλεκτρικού ρεύματος.
2. Ο αυτόματος διακόπτης είναι ανοιχτός ή η ασφάλεια καμμένη.
3. Το κουμπί χειρισμού στο τηλεχειριστήριο είναι κλειστό.
4. Οι μπαταρίες του τηλεχειριστηρίου είναι εξασθενημένες.

#### Επανόρθωση:

1. Επαναφέρατε την τροφοδοσία ηλεκτρικού ρεύματος.
2. Απευθυνθείτε την Υπηρεσία Τεχνικής Υποστήριξης.
3. Πιέστε πάλι το κουμπί ON/OFF στο χειριστήριο.
4. Αντικαταστήστε τις μπαταρίες.

**Βλάβη:** Ανεπαρκής απόδοση ψύξης ή θέρμανσης.

#### Πιθανή Αιτία:

1. Ακαθαρό ή βουλωμένο φίλτρο.
2. Υπερβολική ψύξη.
3. Πόρτες και/ή παράθυρα ανοιχτά.
4. Εμπόδιο κοντά στην είσοδο ή έξοδο αέρα.
5. Ο θερμοστάτης είναι ρυθμισμένος πολύ ψηλά για ψύξη (ή πολύ χαμηλά για θέρμανση).
6. Εξωτερική θερμοκρασία πολύ χαμηλή (έκδοση με θερμοαντλία).
7. Εξωτερική θερμοκρασία είναι πολύ χαμηλή (έκδοση με θερμοαντλία).

#### Επανόρθωση:

1. Καθαρίστε το φίλτρο αέρα.
2. Εξαλείψτε τις περιττές πηγές θερμότητας.
3. Κλείστε πόρτες και παράθυρα.
4. Απομακρύνετε το εμπόδιο για να επανέλθει η κανονική κυκλοφορία του αέρα.
5. Επιβραδύνετε τον θερμοστάτη.
6. Χρησιμοποιήστε μια πρόσθετη συσκευή θέρμανσης.
7. Απευθυνθείτε την Υπηρεσία Τεχνικής Υποστήριξης.

**Βλάβη:** Από το κλιματιστικό ακούγονται τριξίματα.

#### Πιθανή αιτία:

1. Με την αλλαγή της θερμοκρασίας κατά τη λειτουργία θέρμανσης ή ψύξης τα πλαστικά εξαρτήματα διαστέλλονται και προκαλούν αυτόν τον θόρυβο.

#### Επανόρθωση:

1. Είναι κανονικό και τα τριξίματα θα σταματήσουν σε μικρό χρονικό διάστημα.

GR

## ΠΙΝΑΚΑΣ ΑΥΤΟΔΙΑΓΝΩΣΗ

ΛΑΘΟΥΣ	Λυχνίες TIMER		Πιθανή αιτία	Επιδράσεις του συστήματος	Επανόρθωση
	OPERATION	STANDBY			
E0	• F	F	Η μονάδα δεν είναι προγραμματισμένη. Ο επιλεγμένος τρόπος λειτουργίας δεν είναι συμβατός με την κατάσταση του Συστήματος (π.χ. έχετε επιλέξει θέρμανση ενώ το σύστημα είναι στον δροσισμό ή αντίστροφα).	Ο ανεμιστήρας σβήνει και το πτερύγιο κλείνει. Το σύστημα επανεκκινείται ή αυτόματα όταν ρυθμίζεται η αωστή διέυθυνση. Ο ανεμιστήρας σβήνει και το πτερύγιο κλείνει. Το σύστημα ενεργοποιείται αυτόματα όταν επιλέγεται ένας αωστός τρόπος λειτουργίας.	Προγραμματίστε την κατεύθυνση της μονάδας από (διαβάστε το εγχειρίδιο εγκατάστασης). Επιλέξτε έναν τρόπο λειτουργίας συμβατό με τη λειτουργία του συστήματος.
E1	• O	O	Βλάβη της εξωτερικής μονάδας.	Ο ανεμιστήρας σβήνει και το πτερύγιο κλείνει. Το σύστημα επανεκκινείται αυτόματα όταν επιλυθεί το πρόβλημα στην εξωτερική μονάδα.	Ελέγξτε τον κωδικό του λάθους μέσω των ειδικών LED που βρίσκονται στην κάρτα της εξωτερικής μονάδας. Ακολουθήστε τις οδηγίες της διαγνώσης για την εξωτερική μονάδα.

O = Φως σβησμένο • = Φως αναμένο F = Φως που αναβοσβήνει



ΛΑΘΥΣ	Λυχνίες TIMER	STANDBY	Πιθανή αιτία	Επιδράσεις του συστήματος	Επανόρθωση
E3	F	F	Ανομαλία στην επικοινωνία μεταξύ εσωτερικής και εξωτερικής μονάδας εσωτερική/εξωτερική .	<p>Ο ανεμιστήρας σβήνει και το πτερόγιο κλείνει μετά από 30 δευτερόλεπτα έλλειψης επικοινωνίας.</p> <p>Το σύστημα επανεκκινείται όταν αποκατασταθεί η επικοινωνία.</p>	<p>Βεβαιωθείτε ότι οι συνδέσεις μεταξύ των C1 και C2 στην πλακέτα ακροδεκτών της εξωτερικής και εσωτερικής μονάδας είναι σωστές (ακροδέκτες C1 συνδεδεμένα μαζί, ακροδέκτες C2 συνδεδεμένα μαζί).</p> <p>Βεβαιωθείτε ότι έχετε εγκαταστήσει ένα θωρακισμένο καλώδιο επικοινωνίας.</p> <p>Βεβαιωθείτε ότι ο μικροδιακόπτης SW1 για τη ρύθμιση της διεύθυνσης επικοινωνίας είναι στη σωστή θέση.</p> <p>Βεβαιωθείτε ότι όλα τα καλώδια είναι στη σωστή θέση.</p> <p>Βεβαιωθείτε ότι η θωράκιση του καλωδίου επικοινωνίας έχει συνδεθεί σωστά.</p> <p>Ελέγξτε την ασφάλεια επικοινωνίας της εξωτερικής και εσωτερικής μονάδας.</p> <p>Βεβαιωθείτε ότι η εξωτερική μονάδα είναι ενεργοποιημένη και λειτουργεί.</p> <p>Βεβαιωθείτε ότι είναι ενεργοποιημένες όλες οι κάρτες.</p> <p>Βεβαιωθείτε ότι το τροφοδοτικό καλώδιο δεν είναι συνδεδεμένο με τους ακροδέκτες επικοινωνίας.</p> <p>Βεβαιωθείτε ότι δεν υπάρχουν σημάδια καύσης στις κάρτες, ιδιαίτερα κοντά στα καλώδια επικοινωνίας.</p> <p>Βεβαιωθείτε ότι ο κινητήρας του ανεμιστήρα δεν έχει υποστεί ζημιά και ότι δεν υπάρχει βραχυκύκλωμα στην κάρτα της εσωτερικής μονάδας.</p>

Ο = Φως σβησμένο • = Φως αναμμένο F = Φως που αναβοσβήνει

GR

GR

ΛΑΘΥΣ	OPERATION	Λυχνίες TIMER	STANDBY	Πιθανή αιτία	Επιδράσεις του συστήματος	Επανόρθωση
E4	F	F	O	Αισθητήρας εναλλάκτη ελαττωματικός ή αποσυνδεδεμένος.	Ο ανεμιστήρας σβήνει και το πτερόγιο κλείνει. Το σύστημα επανεκκινείται αυτόματα όταν έχει επισκευαστεί ο αισθητήρας.	Βεβαιωθείτε ότι ο αισθητήρας του εναλλάκτη είναι συνδεδεμένος σωστά στην κάρτα σύμφωνα με το ηλεκτρικό διάγραμμα. Βεβαιωθείτε ότι δεν έχει καταστραφεί ο αισθητήρας του εναλλάκτη. Αν συμβαίνει κάτι τέτοιο αντικαταστήστε τον.
E5	F	O	F	Αισθητήρας αέρα ελαττωματικός ή αποσυνδεδεμένος.	Ο ανεμιστήρας σβήνει και το πτερόγιο κλείνει. Το σύστημα επανεκκινείται αυτόματα όταν έχει επισκευαστεί ο αισθητήρας.	Βεβαιωθείτε ότι ο αισθητήρας του αέρα είναι συνδεδεμένος σωστά στην κάρτα σύμφωνα με το ηλεκτρικό διάγραμμα. Βεβαιωθείτε ότι δεν έχει καταστραφεί ο αισθητήρας του αέρα. Αν συμβαίνει κάτι τέτοιο αντικαταστήστε τον.
E6	O	F	F	Ανωμαλία στον κινητήρα του ανεμιστήρα.	Ο ανεμιστήρας σβήνει και το πτερόγιο κλείνει. Το σύστημα επανεκκινείται αυτόματα μετά από μερικά δευτερόλεπτα	Βεβαιωθείτε ότι ο κινητήρας του ανεμιστήρα είναι συνδεδεμένος σωστά στην κάρτα σύμφωνα με το ηλεκτρικό διάγραμμα. Βεβαιωθείτε ότι δεν έχει μπλοκάρει ο κινητήρας του ανεμιστήρα.
E8	O	F	O	Λάθος συνδυασμός μεταξύ της εξωτερικής και της εσωτερικής μονάδας.	Ο ανεμιστήρας σβήνει και το πτερόγιο κλείνει.	Βεβαιωθείτε ότι ο κινητήρας του ανεμιστήρα δεν έχει υποστεί ζημιά. Αν συμβαίνει κάτι τέτοιο αντικαταστήστε τον. Βεβαιωθείτε ότι έχετε επιλέξει, στη φάση εγκατάστασης του εξοπλισμού, το σωστό συνδυασμό μεταξύ της εξωτερικής και της εσωτερικής μονάδας. Βεβαιωθείτε ότι δεν υπάρχει λάθος επικοινωνίας σε καμία από τις εξωτερικές μονάδες του συστήματος. Αν υπάρχει, επιλύστε πρώτα το λάθος αυτό.

O = Φως σβησμένο • = Φως αναμένο F = Φως που αναβοσβήνει

**ΣΗΜΕΙΩΣΗ: Αν δεν λυθεί με τις παραπάνω διαδικασίες, επικοινωνήστε με την υπηρεσία τεχνικής υποστήριξης.**

**ΣΗΜΑΣΙΑ ΚΑΙ ΧΡΗΣΗ ΤΩΝ ΜΙΚΡΟΔΙΑΚΟΠΤΩΝ ΤΟΥ ΤΗΛΕΧΕΙΡΙΣΤΗΡΙΟΥ**

**Μικροδιακόπτες 1 και 2:** Αυτοί οι μικροδιακόπτες χρησιμοποιούνται για τον συνδυασμό του τηλεχειριστηρίου με τις εσωτερικές ειδικές μονάδες.

**Μικροδιακόπτες 3 και 4:** αυτοί οι μικροδιακόπτες διατίθενται για μελλοντικές χρήσεις. Αυτή την στιγμή δεν έχουν καμία λειτουργία. Αφήστε τους στην θέση OFF.

**Μικροδιακόπτες 5 και 6:** αυτοί οι μικροδιακόπτες ρυθμίζουν το τηλεχειριστήριο σε λειτουργία ΥΠΕΡΥΘΡΩΝ ή ΝΗΜΑΤΟΣ. Η default θέση είναι ON (λειτουργία ΥΠΕΡΥΘΡΩΝ). Για την εντολή ΜΕ ΚΑΛΩΔΙΟ, αφαιρέστε τις μπαταρίες και βάλτε στη θέση OFF.

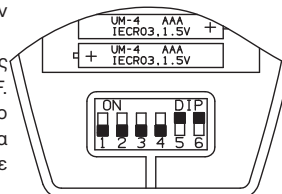
**ΠΩΣ ΝΑ ΑΦΑΙΡΕΣΕΤΕ ΤΙΣ ΜΠΑΤΑΡΙΕΣ**

- Πιέστε την μπαταρία προς τον αρνητικό πόλο και αφαιρέστε την από τη μεριά του θετικού πόλου (όπως φαίνεται στην εικόνα).
- Αφαιρέστε την άλλη μπαταρία με τον ίδιο τρόπο.

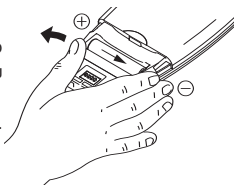

GR

**Προειδοποιήσεις για τη σωστή διάθεση του προϊόντος σύμφωνα με την Ευρωπαϊκή Οδηγία 2012/19/ΕΕ**

Στο τέλος της ωφέλιμης ζωής του, το προϊόν δεν πρέπει να διατίθεται με τα αστικά απορρίμματα. Μπορεί να διατεθεί σε ειδικά κέντρα διαφοροποιημένης συλλογής που ορίζουν οι δημοτικές αρχές, ή στις αντιπροσωπείες που παρέχουν αυτήν την υπηρεσία. Η διαφοροποιημένη διάθεση μιας ηλεκτρικής συσκευής επιτρέπει την αποφυγή πιθανών αρνητικών συνεπειών για το περιβάλλον και την υγεία από την ακατάλληλη διάθεση καθώς και την ανακύκλωση υλικών από τα οποία αποτελείται ώστε να επιτυγχάνεται σημαντική εξοικονόμηση ενέργειας και πόρων. Για την επισημάνση της υποχρεωτικής χωριστής διάθεσης, το προϊόν φέρει το σήμα του διαγραμμένου τροχοφόρου κάδου απορριμμάτων.

**ΠΛΗΡΟΦΟΡΙΕΣ ΓΙΑ ΤΗΝ ΣΩΣΤΗ ΑΠΟΡΡΙΨΗ ΤΗΣ ΜΠΑΤΑΡΙΑΣ ΣΥΜΦΩΝΑ ΜΕ ΤΗΝ ΕΥΡΩΠΑΙΚΗ ΟΔΗΓΙΑ 2006/66/ΕΚ**

Παρακαλώ αντικαταστήστε τη μπαταρία όταν η φόρτιση της ηλεκτρικής ενέργειας που χρησιμοποιείται μέχρι: παρακαλώ μην εξαλείψει αυτή την μπαταρία μαζί με τα συνήθη οικιακά απορρίμματα. Θα πρέπει να ληφθούν για την ειδική τοπικά κέντρα περισυλλογής απορριμμάτων ή στις αντιπροσωπείες που παρέχουν αυτήν την υπηρεσία. Απόρριψη της μπαταρίας επιτρέπει την αποφυγή πιθανών αρνητικών συνεπειών για το περιβάλλον και την ανθρώπινη υγεία που απορρέουν από την ακατάλληλη διάθεση καθώς και επιτρέπει να ανακτηθούν και να ανακυκλωθούν να επιτυγχάνεται σημαντική εξοικονόμηση ενέργειας και πόρων των συστατικών του. Για να υπογραμμίσει την υποχρέωση να απορρίψετε τον εξοπλισμό αυτό χωριστά, η μπαταρία είναι η σήμανση του διαγραμμένου κάδου απορριμμάτων.

**ΚΑΝΟΝΙΣΜΟΣ (ΕΕ) αριθ 517/2014 - F-GAS**

Η μονάδα περιέχει R410A, μια φθοριούχα αέρια θερμοκηπίου με δυναμικό θέρμανσης του πλανήτη (GWP) = 2.087.50. Μην εκπέμπετε R410A στο περιβάλλον.



---

**argoclima** s.p.a.  
Via Varese, 90 - 21013 Gallarate - Va - Italy  
Tel. +39 0331 755111 - Fax +39 0331 776240  
[www.argoclima.com](http://www.argoclima.com)

---

