

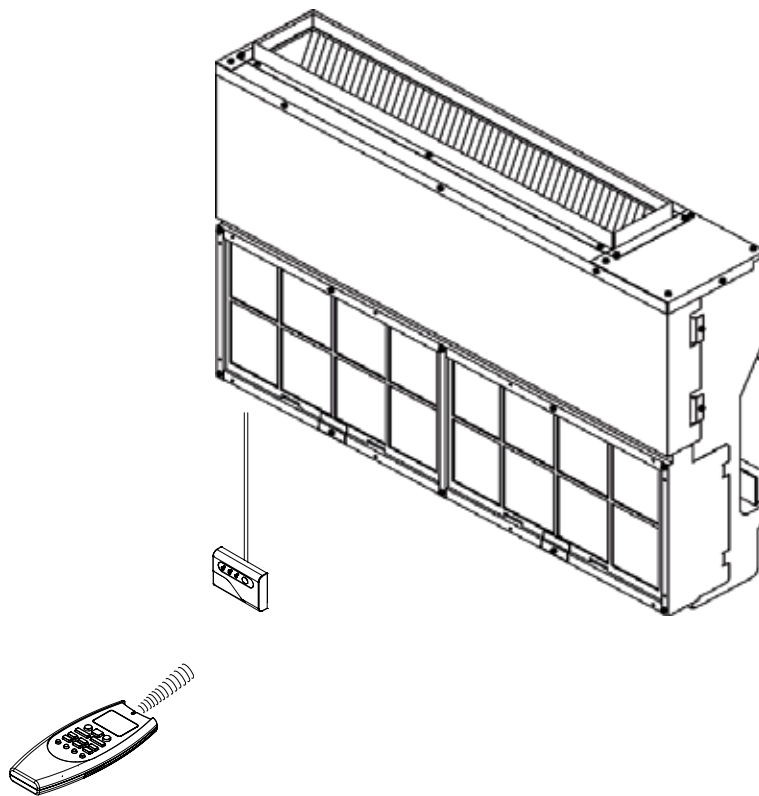

**OPERATING INSTRUCTIONS • ISTRUZIONI D'USO
NOTICE D'UTILISATION • BEDIENUNGSANLEITUNG
INSTRUCCIONES DE USO • MANUAL DE INSTRUÇÕES
ΟΔΗΓΙΕΣ ΧΡΗΣΕΩΣ**

**SDIAS8DC
SDIBS9DC**



EG

I

F

D

E

P

GR

Split air conditioner system • Condizionatore d'aria split system

Climatiseurs split • Split-klimagerät

Acondicionador de aire de consola partida sistema split • Aparelho de ar condicionado-Sistema Split

ΔΙΑΙΡΟΥΜΕΝΕΣ ΜΟΝΑΔΕΣ ΚΛΙΜΑΣΜΟΥ

INDICE

NOME DELLE PARTI E SELETTORE DI FUNZIONAMENTO	3
LUOGO DI INSTALLAZIONE	4
REQUISITI ELETTRICI	4
ISTRUZIONI DI SICUREZZA	4
USO DEL TELECOMANDO	4
TELECOMANDO	5
COME REGOLARE L'OROLOGIO	6
RAFFREDDAMENTO	6
RISCALDAMENTO	6
FUNZIONAMENTO IN AUTOMATICO	6
DEUMIDIFICAZIONE	7
VENTILAZIONE	7
SCELTA VELOCITÀ VENTILATORE	7
PROGRAMMA NOTTURNO/RISPARMIO ENERGIA	7
PROGRAMMA HIGH POWER	7
REGOLAZIONE DEL TIMER	8
REGOLAZIONE DEL TIMER 1 ORA	8
REGOLAZIONE DEL HOLIDAY TIMER	8
FUNZIONAMENTO SENZA TELECOMANDO	9
CURA E MANUTENZIONE	9
CONSIGLI PER IL MASSIMO CONFORT E IL MINIMO CONSUMO	10
IDENTIFICAZIONE E SOLUZIONE PROBLEMI DI FUNZIONAMENTO	10
SIGNIFICATO E UTILIZZO DEI MICROINTERRUTTORI DEL TELECOMANDO	14

— INFORMAZIONI RIGUARDANTI IL PRODOTTO —

In caso di difficoltà o se si hanno dei dubbi riguardo al condizionatore d'aria, sono necessarie le seguenti informazioni. I numeri del modello e di serie si trovano sulla targhetta del nome, sulla parte inferiore del mobile.

No. del modello _____

No. di serie _____

Data di acquisto _____

Indirizzo del rivenditore _____

Numero di telefono _____

NOTA

Questo condizionatore d'aria è dotato delle funzioni di raffreddamento, deumidificazione, riscaldamento e ventilazione. I dettagli su queste funzioni sono forniti di seguito; riferitevi a queste descrizioni quando usate il condizionatore d'aria.

— SIMBOLI DI AVVERTIMENTO —

I seguenti simboli sono usati in questo manuale per mettere in guardia l'utente ed il personale di servizio sulle condizioni potenziali di pericoli personali o di danni al prodotto.



AVVERTIMENTO

Questo simbolo si riferisce a pericoli o a interventi che possono causare ferite gravi o la morte.



PRECAUZIONE

Questo simbolo si riferisce a pericoli o a interventi che possono causare danni al prodotto.

DICHIARAZIONE DI CONFORMITÀ

Questo prodotto è marcato  in quanto conforme alle Direttive:

– Bassa Tensione n. 2006/95/CE (Standard: EN60335-2-40:2003 (incl. Corr.:2006) + A11:2004 + A12:2005 + A13:2012 + A1:2006 + A2:2009 with EN 60335-1:2002 + A11:2004 + A1:2004 + A12:2006 + A2:2006 + A13:2008 + A14:2010 + A15:2011).

– Compatibilità Elettromagnetica n. 2004/108/CE, 92/31 CEE e 93/68 CEE. (Standard: EN55014-1 (2006) + A1(2009) + A2(2011), EN 55014-2 (1997) + A1(2001) + A2 (2008), EN 61000-3-2 (2006) + A1(2009) + A2(2009), EN 61000-3-3 (2008)

– RoHS2 n.2011/65/UE.

– Regolamento (UE) n. 206/2012, del 6 marzo 2012, relativo alle specifiche per la progettazione ecocompatibile dei condizionatori d'aria e dei ventilatori.

– Regolamento (UE) n. 626/2011, del 4 maggio 2011, relativo all'etichettatura indicante il consumo d'energia dei condizionatori d'aria.

Questa dichiarazione sarà nulla nel caso di impiego diverso da quello dichiarato dal Fabbricante e/o di mancata osservanza, anche solo parziale, delle istruzioni d'installazione e/o d'uso.

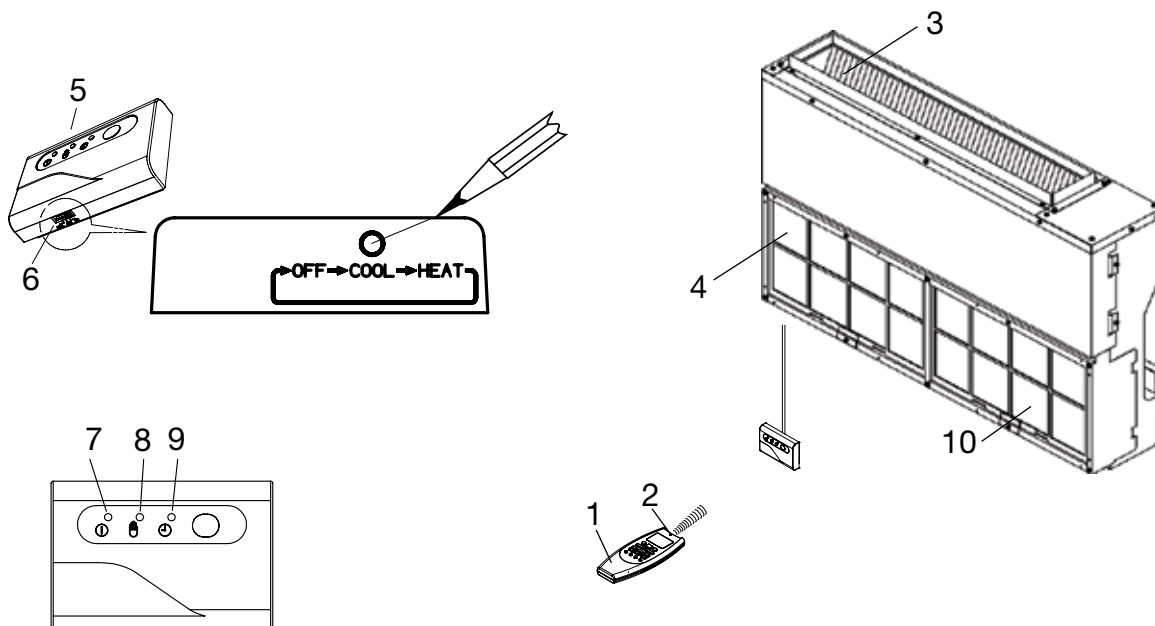

1. **Telecomando.**
2. **Sensore:** rileva la temperatura ambiente attorno al telecomando; il condizionatore è regolato dalla temperatura rilevata.
3. **Uscita aria:** distribuisce nel locale l'aria trattata.
4. **Aspirazione aria:** l'aria ambiente viene aspirata e passa attraverso il filtro che trattiene la polvere.
5. **Ricevitore:** riceve i segnali inviati dal telecomando.
6. **Selettore funzionamento (senza telecomando):** Premere questo tasto per passare da una funzione all'altra (OFF, COOL e HEAT).



AVVERTIMENTO

La posizione **OFF** non interrompe l'alimentazione elettrica. Usate l'interruttore principale per isolare il condizionatore d'aria.

7. **Spia funzionamento (OPERATION):** si accende quando l'unità è in funzione.
Lampeggia una volta per avvisare che il segnale del telecomando è stato ricevuto e memorizzato.
8. **Spia attesa (STANDBY):** Si accende quando il condizionatore è collegato alla corrente ed è pronto a ricevere il segnale dal telecomando.
9. **Spia TIMER:** si accende quando l'unità è controllata dal timer.
10. **Filtro aria.**

NOTA

Alla ricezione di un segnale del telecomando, tutte e tre le spie (OPERATION, TIMER e STANDBY) si accendono per un istante per indicare la corretta ricezione del segnale.

FUNZIONE SPEGNIMENTO SPIE

È possibile impostare il condizionatore in modo da mantenere sempre spente, anche durante il funzionamento, le spie OPERATION, TIMER e STANDBY.

Per ottenere ciò assicurarsi che il telecomando sia acceso (tramite il tasto ON/OFF) e che il simbolo **Filter** sul display del telecomando sia spento, poi premere contemporaneamente per più di 5 secondi i tasti IFEEL e FAN del telecomando.

Ripetendo la procedura vengono ripristinate le normali condizioni di funzionamento.

Se il climatizzatore è alimentato, ma le spie sono spente, provare a riattivarle con questa procedura.

In tutte le situazioni di guasto rilevate dal sistema di diagnostica del condizionatore le spie, anche se impostate per lo spegnimento, vengono attivate in accordo all'anomalia da segnalare. Vedi paragrafo IDENTIFICAZIONE E PROBLEMI DI FUNZIONAMENTO per ulteriori informazioni.

Solo **SISTEMA MULTI SPLIT**

Il lampeggio contemporaneo delle spie **TIMER** e **STANDBY** e la spia **OPERATION** accesa, indica che:

1. L'unità interna non è stata indirizzata.
2. Si è selezionato il modo riscaldamento, quando il sistema era in raffreddamento, o viceversa. Selezionare un modo concorde a quello del sistema.

VEDI TABELLA AUTO-DIAGNOSI

LUOGO DI INSTALLAZIONE

- Si raccomanda di far installare questo condizionatore d'aria da un tecnico qualificato seguendo le istruzioni di installazione allegate.



AVVERTIMENTO

- Non installare questo condizionatore d'aria dove ci sono fumi, gas infiammabili o molta umidità, come in una serra.
- Non installare il condizionatore dove ci sono apparecchiature che generano un calore eccessivo.
- Non installare l'unità interna in locali dove potrebbe essere investita da spruzzi d'acqua (es. lavanderia).
- Per proteggere il condizionatore d'aria dalla corrosione eccessiva, non installate l'unità esterna dove può essere esposta direttamente agli spruzzi d'acqua marina o a vapori solforosi nelle stazioni climatiche.

REQUISITI ELETTRICI

- Prima dell'installazione assicuratevi che la tensione dell'alimentazione elettrica di rete sia uguale a quella indicata sulla targhetta del condizionatore d'aria.
- Tutti gli allacciamenti elettrici devono essere conformi alle normative elettriche locali. Per i dettagli consultare il rivenditore o un elettricista.
- Ciascuna unità deve essere collegata correttamente a massa, con un filo di terra.
- Gli allacciamenti elettrici devono essere eseguiti da un elettricista specializzato.

ISTRUZIONI DI SICUREZZA

- Leggete attentamente questo manuale prima di usare il condizionatore d'aria. In caso di dubbi o problemi rivolgetevi al rivenditore o al centro assistenza autorizzato.
- Questo condizionatore d'aria è stato progettato per creare condizioni climatiche ideali nella vostra stanza. Usatelo soltanto per questo scopo specifico e come descritto in questo manuale.



AVVERTIMENTO

- Mai usare o conservare benzina o altri liquidi infiammabili vicino al condizionatore. È molto pericoloso.
- Non installare sotto l'unità apparecchiature elettriche non protette con grado di protezione IPX1 (protezione all'acqua a caduta verticale).
- Il costruttore non si assume responsabilità alcuna nel caso in cui le norme di sicurezza e antinfortunistiche non vengano rispettate.



PRECAUZIONE

- Non accendete e spegnete il condizionatore d'aria mediante l'interruttore generale. Usate sempre il pulsante ON/OFF sul telecomando o il selettore di funzionamento sull'unità.
- Non lasciate giocare i bambini con il condizionatore d'aria.
- Non raffreddate eccessivamente la stanza se ci sono bambini molto piccoli o degli invalidi.
- Il condizionatore non è destinato ad essere usato da persone (bambini compresi) le cui capacità fisiche, sensoriali o mentali siano ridotte, oppure con mancanza di esperienza o di conoscenza, a meno che esse abbiano potuto beneficiare, attraverso l'intermediazione di una persona responsabile della loro sicurezza, di una sorveglianza o di istruzioni riguardanti l'uso del condizionatore.

USO DEL TELECOMANDO

INSERIMENTO DELLE BATTERIE

- Rimuovere il coperchio sul retro del telecomando e verificare che i quattro microinterruttori siano impostati come in figura:

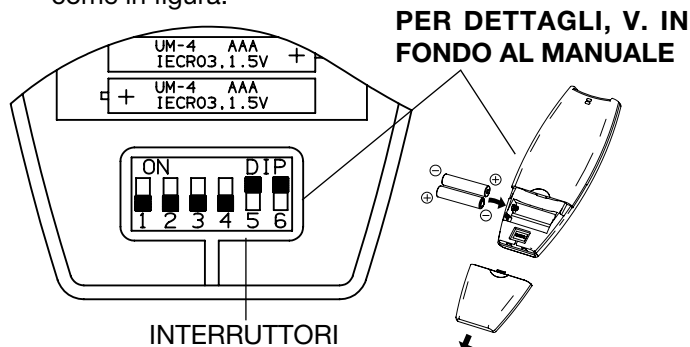

- Inserire due batterie da 1,5 V-DC tipo AAA alcaline rispettando la polarità indicata sul telecomando. L'indicazione dell'ora sul display lampeggia. Premere il tasto SEL TYPE. Il telecomando ora è pronto per funzionare.
- La durata media delle batterie è superiore ai sei mesi e comunque dipende dalla frequenza con cui si usa il telecomando. Rimuovere le batterie nel caso di lungo inutilizzo del telecomando (oltre un mese). Sostituire le batterie quando la spia di trasmissione dati del telecomando non lampeggia oppure quando il condizionatore non risponde ai comandi del telecomando.
- Le batterie del telecomando contengono sostanze inquinanti. Terminata la loro vita utile, devono essere smaltite secondo le vigenti normative.

NOTA

SE VIENE INSTALLATA PIÙ DI UN'UNITÀ NELLA STESSA STANZA:

È possibile utilizzare un solo telecomando per tutte le unità.

Se invece si vuole dedicare ogni telecomando alla propria unità, seguire la procedura "Indirizzo telecomando/unità interna (v. istruzioni di installazione).

SELETTORE DEL SENSORE DI TEMPERATURA

- In condizioni normali la temperatura ambiente viene rilevata e controllata dal sensore di temperatura posizionato all'interno del telecomando (icona IFEEL attiva sul display). Questa funzione permette di creare una temperatura ambiente ottimale perché il telecomando trasmette la temperatura dalla posizione in cui vi trovate. Usando questa funzione, il telecomando deve sempre essere indirizzato verso il condizionatore, quindi è opportuno che si trovi in una posizione di visibilità rispetto all'unità interna (ad esempio non metterlo in un cassetto).
- È possibile disattivare il sensore di temperatura del telecomando premendo il tasto I FEEL. In tal caso la relativa icona sul display si spegne e diventa operativo solo il sensore presente all'interno dell'unità.

NOTA

Il telecomando trasmette segnali all'unità interna ogni volta che si preme un tasto e ad ogni variazione della temperatura rilevata dal sensore IFEEL.

In caso di inconvenienti (batterie scariche, telecomando posizionato in area non visibile dall'unità interna,...), il controllo della temperatura ambiente viene automaticamente commutato sul sensore dell'unità interna. In questi casi la temperatura vicino al telecomando può differire dalla temperatura rilevata nella posizione del condizionatore d'aria.

FUNZIONAMENTO CON IL TELECOMANDO

Indirizzare il telecomando con la testina del trasmettitore verso il ricevitore posto sul condizionatore d'aria.

COME ACCENDERE IL CLIMATIZZATORE

Premere il tasto ON/OFF per accendere il climatizzatore. La spia funzionamento si accenderà, ad indicare che l'unità è in funzione.

TELECOMANDO

VISORE

Visualizza le informazioni quando il telecomando è acceso.

Modo di funzionamento

- Automatico
- Raffreddamento
- Riscaldamento
- Deumidificazione
- Ventilazione

- Programma notturno
- Oscillazione Flap
- Programma HIGH POWER

Velocità ventilatore

- Automatico
- Alta velocità
- Media velocità
- Bassa velocità

Indica che il climatizzatore funziona in modalità I FEEL (sensore telecomando attivo)

Indica che il filtro TiO₂ è acceso

Conferma trasmissione dati al climatizzatore Modello inverter

Indica i tipi di timer

Orologio

Temperatura ambiente

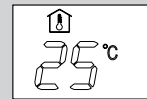

Temperatura impostata



PULSANTE MODO DI FUNZIONAMENTO

Premere questo pulsante per modificare il funzionamento del condizionatore.

(raffreddamento)

Il condizionatore raffredda l'aria abbassando la temperatura del locale.

(deumidificazione)

Il condizionatore riduce l'umidità dell'aria ambiente.

(automatico)

Quando viene scelta la posizione "automatico" (+ IFEEL ON) l'unità sceglie automaticamente tra raffreddamento e riscaldamento in base alla differenza tra la temperatura ambiente percepita e quella impostata sul telecomando.

(ventilazione)

Il condizionatore funziona solo come ventilatore.

PULSANTI SELEZIONE TEMPERATURA

- **(più freddo)**

Premere questo pulsante per diminuire la temperatura selezionata.

+ **(più caldo)**

Premere questo pulsante per aumentare la temperatura selezionata.

PULSANTE "FAN" (velocità ventilatore)

La velocità del ventilatore viene scelta automaticamente dal microprocessore.

Alta velocità ventilatore.

Media velocità ventilatore.

Bassa velocità ventilatore.

PULSANTE NIGHT/ECO

Premere questo pulsante per selezionare la funzione NIGHT/ECO.

PULSANTE "HIGH POWER"

Premere questo pulsante per selezionare la funzione HIGH POWER.

PULSANTE REGOLAZIONE OROLOGIO E TIMER

Premere questo pulsante per selezionare le funzioni:

- impostazione dell'ora
 - impostazione del timer ON/OFF
- Per dettagli vedere le sezioni "COME REGOLARE L'OROLOGIO" e "REGOLAZIONE DEL TIMER".

SENSORE

Un sensore di temperatura all'interno del telecomando rileva la temperatura ambiente.

TRASMETTITORE

Quando vengono premuti i pulsanti del telecomando, il simbolo si accende sul visore per trasmettere i cambiamenti della regolazione al ricevitore del climatizzatore.

PULSANTE MODO DI FUNZIONAMENTO

Premere questo pulsante per modificare il funzionamento del condizionatore.

(riscaldamento)

Il condizionatore riscalda il locale.

Simbolo fisso: il ventilatore si ferma al superamento della temperatura impostata.

Simbolo lampeggiante (FUNZIONE RICIRCOLO DI CALORE): il ventilatore continua a funzionare anche dopo il superamento della temperatura impostata.

(automatico)

Quando viene scelta la posizione "automatico" (+ IFEEL ON) l'unità sceglie automaticamente tra raffreddamento e riscaldamento in base alla differenza tra la temperatura ambiente percepita e quella impostata sul telecomando.

PULSANTE ON/OFF (accesso/spento)

Il pulsante serve per mettere in funzione o arrestare il climatizzatore.

PULSANTE FLAP NON DISPONIBILE

SELETTORE SENSORE IFEEL/IFEEL C

Premere il pulsante I FEEL per modificare l'impostazione del sensore di temperatura attivo (da telecomando a Condizionatore e viceversa).

PULSANTE MENU'

Usare questo pulsante per entrare nel menù delle funzioni.

PULSANTE SELEZIONE TIMER

Premendo questo pulsante sul display viene attivata la procedura per l'impostazione del timer. Per dettagli vedere esempio "REGOLAZIONE DEL TIMER".

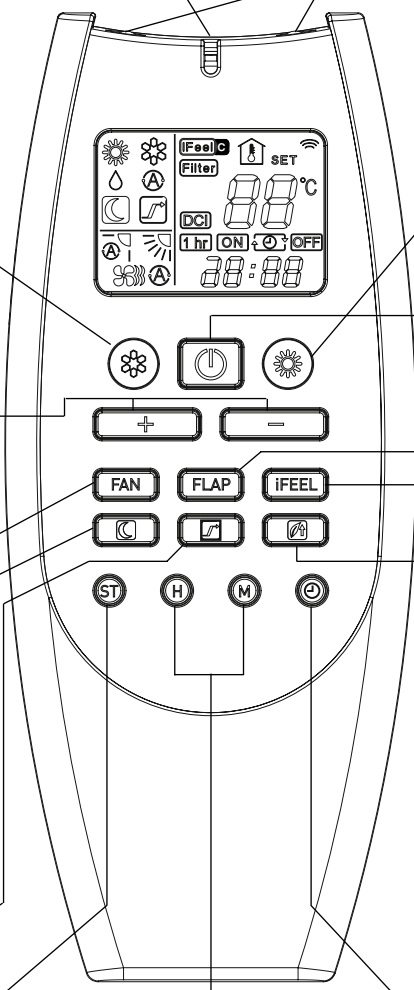

PULSANTI REGOLAZIONE ORE E MINUTI

Premendo questi pulsanti è possibile impostare l'ora e il timer. Per dettagli vedere le sezioni "COME REGOLARE L'OROLOGIO" e "REGOLAZIONE DEL TIMER".



COME REGOLARE L'OROLOGIO

1. Premere tre volte il pulsante ST.
L'indicazione dell'ora inizierà a lampeggiare.
2. Premere il pulsante H fino a visualizzare l'ora desiderata.
Premere il pulsante M fino a visualizzare i minuti desiderati.
L'indicazione dell'ora sul visore cesserà automaticamente di lampeggiare dopo 10 secondi.

RAFFREDDAMENTO

NOTA

Verificare che l'unità sia collegata alla rete elettrica e che la spia STANDBY sia accesa.

1. Premere il pulsante  fino a far apparire sul visore il simbolo RAFFREDDAMENTO .
2. Premere i pulsanti +/- (selezione temperatura) per impostare la temperatura desiderata (il campo di regolazione varia tra 32 °C massimo e 10 °C minimo).

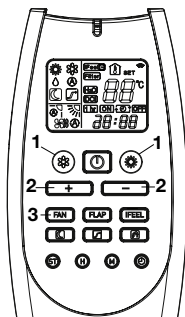

IL VISORE INDICHERÀ IL VALORE DELLA TEMPERATURA SELEZIONATA.

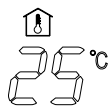

TRASCORSI 5 SECONDI DALL'IMPOSTAZIONE DELLA TEMPERATURA DESIDERATA IL VISORE TORNERÀ A INDICARE LA TEMPERATURA AMBIENTE.

3. Premere il pulsante FAN per impostare la velocità ventilatore.

RISCALDAMENTO

1. Premere il pulsante  fino a far apparire sul visore il simbolo RISCALDAMENTO  (lampeggiante o fisso).
2. Premere i pulsanti +/- (selezione temperatura) per impostare la temperatura desiderata (il campo di regolazione varia tra 32 °C massimo e 10 °C minimo).



IL VISORE INDICHERÀ IL VALORE DELLA TEMPERATURA SELEZIONATA.



TRASCORSI 5 SECONDI DALL'IMPOSTAZIONE DELLA TEMPERATURA DESIDERATA IL VISORE TORNERÀ A INDICARE LA TEMPERATURA AMBIENTE.



3. Premere il pulsante FAN per impostare la velocità ventilatore.

NOTE

Dopo l'attivazione della funzione riscaldamento, il ventilatore si fermerà. Questo perché è operativa una protezione "Prevenzione corrente aria fredda" che abiliterà il normale funzionamento del ventilatore solo dopo che lo scambiatore di calore dell'unità interna sarà sufficientemente caldo. Durante questo periodo la spia STANDBY rimane accesa.

Normalmente il ventilatore si ferma al superamento della temperatura impostata (quando è stato selezionato il simbolo RISCALDAMENTO  fisso).

FUNZIONE RICIRCOLO DI CALORE

Se si desidera far funzionare il ventilatore anche dopo il superamento della temperatura impostata, in modo, ad esempio, da far circolare il calore prodotto da una fonte aggiuntiva vicina (es. camino installato sotto al condizionatore), premere il pulsante  fino a far apparire il simbolo RISCALDAMENTO lampeggiante .

SBRINAMENTO DELLO SCAMBIATORE DI CALORE DELL'UNITÀ ESTERNA

Quando la temperatura esterna scende sotto lo zero sullo scambiatore di calore esterno si forma del ghiaccio che riduce la potenzialità in riscaldamento. Quando questo accade viene attivata un'opportuna protezione che consente lo sbrinamento dello scambiatore. In queste condizioni operative il ventilatore dell'unità interna si ferma. Il funzionamento in riscaldamento riprende dopo alcuni minuti in relazione alle temperature ambiente ed esterna.

FUNZIONAMENTO E CAPACITÀ DI UN SISTEMA IN "POMPA DI CALORE"

Un condizionatore in versione pompa di calore riscalda l'ambiente sottraendo il calore all'aria esterna. La capacità (efficienza) del sistema si riduce quando la temperatura esterna scende sotto lo zero. Se il condizionatore non riesce a mantenere un valore sufficiente della temperatura si dovrà integrare il riscaldamento con un'altra apparecchiatura.

FUNZIONAMENTO IN AUTOMATICO

1. Premere il pulsante  o  fino a far apparire sul Visore il simbolo AUTOMATICO  (anche il simbolo  o  rimarrà visualizzato).
2. Premere i pulsanti +/- (selezione temperatura) per impostare la temperatura desiderata (il campo di regolazione varia tra 32 °C massimo e 10 °C minimo).



IL VISORE INDICHERÀ IL VALORE DELLA TEMPERATURA SELEZIONATA.

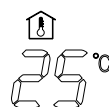

TRASCORSI 5 SECONDI DALL'IMPOSTAZIONE DELLA TEMPERATURA DESIDERATA IL VISORE TORNERÀ A INDICARE LA TEMPERATURA AMBIENTE.

3. Premere il pulsante FAN per impostare la velocità ventilatore.

Durante il funzionamento in Automatico (+ IFEEL ON) la temperatura che viene impostata è intesa come percepita, quindi il sistema si regola in automatico non solo in base alla temperatura dell'aria, ma anche in base all'umidità relativa, secondo l'indice "humidex".

Il condizionatore funzionerà passando automaticamente dal funzionamento riscaldamento al funzionamento raffreddamento (o viceversa) in modo da mantenere la temperatura impostata (indipendentemente dal simbolo visualizzato).

Esempio: schema funzionamento in modalità  (Auto) con temperatura ambiente impostata a **23 gradi**.

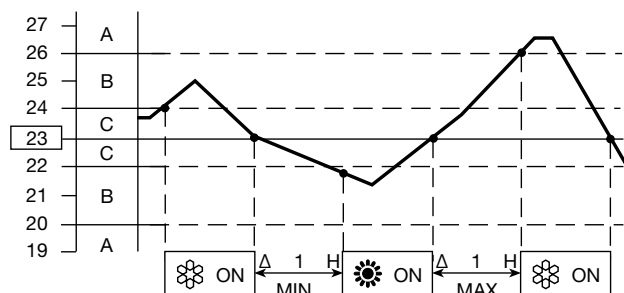

NOTE

Il climatizzatore cambia il modo di funzionamento (da freddo a caldo o viceversa) al verificarsi di una delle seguenti condizioni:



- **ZONA A:** cambia se la temperatura varia di almeno 3°C da quella impostata sul telecomando.
- **ZONA B:** cambia se la temperatura varia di almeno 1°C da quella impostata sul telecomando dopo un'ora dallo stop del compressore.
- **ZONA C:** non cambia mai se la temperatura non varia più di 1°C rispetto a quella impostata sul telecomando.

FUNZIONAMENTO AUTOMATICO IN CONFIGURAZIONE MULTISPLIT

Quando il sistema di climatizzazione è in configurazione multisplit e vi è più di una unità interna collegata, il modo di funzionamento in automatico rispetta le seguenti procedure:

- la prima unità che accende il sistema decide anche la modalità di funzionamento (raffreddamento o riscaldamento) per tutte le altre che verranno accese dopo la prima;
- quando il sistema è stato avviato in raffreddamento ed una unità viene attivata in riscaldamento, su quella unità verrà segnalato un errore per modo di funzionamento errato. Se la stessa unità viene avviata in modalità "automatico" e la temperatura desiderata è inferiore a quella rilevata in ambiente, l'unità lavorerà in raffreddamento come il resto del sistema; se invece la temperatura desiderata è superiore a quella rilevata in ambiente, l'unità lavorerà in ventilazione;
- quando il sistema è stato avviato in riscaldamento ed una unità viene attivata in raffreddamento, su quella unità verrà segnalato un errore per modo di funzionamento errato. Se la stessa unità viene avviata in modalità "automatico" e la temperatura desiderata è superiore a quella rilevata in ambiente, l'unità lavorerà in riscaldamento come il resto del sistema; se invece la temperatura desiderata è inferiore a quella rilevata in ambiente, l'unità lavorerà in ventilazione.

DEUMIDIFICAZIONE

1. Premere il pulsante  fino a far apparire sul visore il simbolo DEUMIDIFICAZIONE .
2. Premere i pulsanti +/- (selezione temperatura) per impostare la temperatura desiderata (il campo di regolazione varia tra 32 °C massimo e 10 °C minimo).



IL VISORE INDICHERÀ IL VALORE DELLA TEMPERATURA SELEZIONATA.





TRASCORSI 5 SECONDI DALL'IMPOSTAZIONE DELLA TEMPERATURA DESIDERATA IL VISORE TORNERÀ A INDICARE LA TEMPERATURA AMBIENTE.

NOTE

- Usare la funzione deumidificazione quando volete ridurre l'umidità dell'aria ambiente.
- Il funzionamento in Deumidificazione è regolato sia dalla differenza tra temperatura impostata e temperatura aria, sia dal valore dell'umidità relativa rilevata dalla sonda.
- In modalità deumidificazione, la velocità del ventilatore è impostata automaticamente (spia telecomando  accesa) per evitare di raffreddare troppo.
- La funzione deumidificazione non può essere attivata quando la temperatura interna è 10 °C o inferiore.
- Quando la temperatura ambiente è superiore al valore impostato, l'unità funziona in modo da deumidificare il più possibile.
- Quando la temperatura ambiente è inferiore al valore impostato, l'unità non si fermerà, continuerà a funzionare a bassa potenza per deumidificare e, in piccoli ambienti, la temperatura potrebbe scendere sotto la temperatura impostata.

VENTILAZIONE

Se si vuole soltanto far circolare aria nel locale senza modificare la temperatura, premere il pulsante  fino a far apparire sul visore solo il simbolo ventilazione .

SCELTA VELOCITÀ VENTILATORE

AUTOMATICO

Impostare con il pulsante FAN la posizione "AUTOMATICO" . L'unità controllerà automaticamente la velocità del ventilatore. Quando il climatizzatore comincia a funzionare, in riscaldamento o raffreddamento, la velocità del ventilatore varia in funzione al carico termico della stanza.

NOTA





La velocità automatica non è attiva nella modalità VENTILAZIONE.

MANUALE

Per regolare manualmente la velocità del ventilatore agire sul pulsante FAN scegliendo la velocità desiderata:

 Alta velocità  Media velocità  Bassa velocità

PROGRAMMA NOTTURNO/RISPARMIO ENERGIA

- Questo programma serve per risparmiare energia elettrica.
1. Premere il pulsante  o  per predisporre il condizionatore in raffreddamento, deumidificazione o riscaldamento.
 2. Premere il pulsante .
 3. Il simbolo  appare sul visore. Per disattivare il programma premere nuovamente il pulsante NIGHT/ECO.

Cos'è il Programma Notturno?

Quando viene selezionato il programma notturno il condizionatore d'aria modifica automaticamente la temperatura impostata trascorsi 60 minuti dalla selezione.

In questo modo si risparmia energia senza pregiudicare il comfort del locale.



MODO DI FUNZIONAMENTO	MODIFICA TEMPERATURA IMPOSTATA
Riscaldamento	Diminuzione di 2 °C
Raffreddamento e Deumidificazione	Aumento 1 °C

NOTA

Durante il programma notturno il ventilatore interno riduce automaticamente la velocità migliorando la silenziosità.

PROGRAMMA HIGH POWER

Quando questa selezione è attiva la velocità del ventilatore interno è impostata automaticamente ed il condizionatore funziona alla massima potenza nella modalità selezionata (raffreddamento o riscaldamento).

1. Premere il pulsante  HIGH POWER.
3. Il simbolo  appare sul visore. Per disattivare il programma premere nuovamente il pulsante HIGH POWER.

NOTA

Durante il funzionamento ad alta potenza la temperatura del locale potrebbe non coincidere con la temperatura impostata.

REGOLAZIONE DEL TIMER

A) COME REGOLARE L'ORA DI PARTENZA (ON)

1. Premere una sola volta il pulsante ST.
L'indicazione ON e quelle dell'ora inizieranno a lampeggiare.
2. Premere il pulsante H fino a quando viene visualizzata l'ora desiderata.
Premere il pulsante M fino a quando sono visualizzati i minuti desiderati.
L'indicazione sul visore ritornerà ad indicare l'ora corrente dopo 10 secondi.
3. Premere il pulsante ON/OFF per mettere in funzione il condizionatore.
4. Premere il pulsante  per impostare il timer sulla funzione ON TIME (partenza).

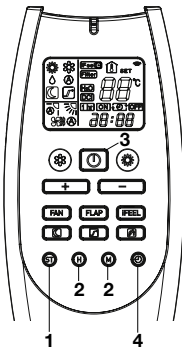
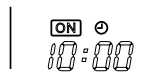

B) COME REGOLARE L'ORA DI FERMATA (OFF)

1. Premere due volte il pulsante ST.
L'indicazione OFF e quella dell'ora inizieranno a lampeggiare.
2. Premere il pulsante H fino a quando viene visualizzata l'ora desiderata.
Premere il pulsante M fino a quando sono visualizzati i minuti desiderati.
L'indicazione sul visore tornerà ad indicare l'ora corrente dopo 10 secondi.
3. Premere il pulsante ON/OFF per mettere in funzione il condizionatore.
4. Premere due volte il pulsante  per impostare il timer sulla funzione "OFF TIME" (fermata).

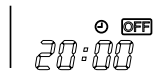

C) COME REGOLARE IL PROGRAMMA GIORNALIERO ACCESO/SPENTO (O VICEVERSA)

1. Regolare il timer come illustrato ai punti A e B.
2. Premere il pulsante ON/OFF per mettere in funzione il condizionatore.
3. Premere tre volte il pulsante  per impostare il programma del timer acceso/spento o viceversa.

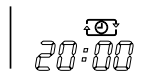

NOTA

Dopo la regolazione del timer, per verificare l'orario di impostazione in accensione/spegnimento (ON/OFF) premere il pulsante ST.

REGOLAZIONE DEL TIMER 1 ORA

Questa funzione permette al condizionatore di funzionare per 1 ora alle condizioni impostate, indipendentemente se questo sia acceso o spento.

OPERAZIONI DI IMPOSTAZIONE TIMER.

- Premere quattro volte il pulsante . Sul visore appare il simbolo del TIMER 1 ORA.

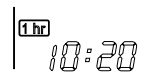

CANCELLAZIONE DEL TIMER.

- Premere il pulsante ON/OFF per spegnere il condizionatore.
- Attendere che l'unità interna sia spenta.
- Premere di nuovo il pulsante ON/OFF per riaccendere il condizionatore.

REGOLAZIONE DEL HOLIDAY TIMER

La funzione Holiday Timer consente di attivare l'unità interna (sia essa la sola di un sistema monosplit o una delle unità di un sistema multisplit), con un ritardo programmabile fino a 99 giorni rispetto alle funzioni Timer giornaliero, On Timer, Off Timer (non valido per TIMER 1 ORA) già descritte in questo manuale.

Con questa funzione si può programmare la riaccensione del climatizzatore dopo un week end lungo, una vacanza di una o più settimane ecc...

Per attivare la funzione bisogna seguire nell'ordine i seguenti passi:

1. Tenere premuto il tasto "SELEZIONE TIMER" del telecomando (figura dell'orologio) per più di 6~7 secondi. Si entra così nel menù di selezione del numero di giorni di ritardo.
2. Selezionare il timer desiderato (Daily Timer, On Timer, Off Timer) premendo sullo stesso tasto "SELEZIONE TIMER".
3. Impostare con il tasto "+" il numero di giorni di ritardo desiderato.
4. Tenere premuto nuovamente il tasto "SELEZIONE TIMER" per più di 6~7 secondi. Si ritorna così al menù normale del telecomando.

A questo punto, l'icona del timer desiderato risulterà lampeggiante ed il timer corrispondente verrà attivato solo dopo i giorni di ritardo impostati.

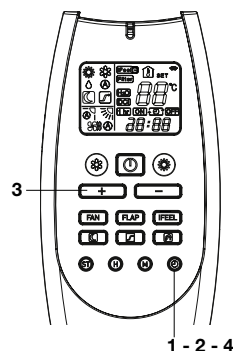

FUNZIONAMENTO SENZA TELECOMANDO

Se il telecomando non funziona o è stato smarrito, operare come segue.

1.CONDIZIONATORE FERMO

Se volete avviare il condizionatore premere il selettore di funzionamento con una penna per selezionare la modalità desiderata (COOL o HEAT).

NOTA

Il condizionatore si avvierà con la velocità ALTA del ventilatore.

L'impostazione della temperatura é di 25°C per la modalità raffreddamento e di 21°C per il riscaldamento.

2.CONDIZIONATORE IN FUNZIONE

Se volete fermare il condizionatore premere il selettore di funzionamento con una penna fino allo spegnimento della spia OPERATION.

NOTA

Interruzione di corrente durante il funzionamento. Se si verifica un'interruzione di corrente, il condizionatore d'aria si arresta. Quando l'alimentazione elettrica viene ripristinata il condizionatore riparte automaticamente dopo 3 minuti.

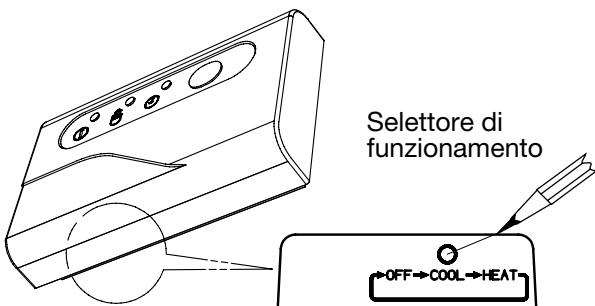

CURA E MANUTENZIONE



AVVERTIMENTO

- Le operazioni di manutenzione devono essere eseguite da personale dell'assistenza tecnica.
- Per la vostra sicurezza accertarsi che il condizionatore sia spento e che la corrente elettrica sia disinserita prima di procedere con le operazioni di pulizia.
- Non versate acqua sull'unità interna durante la pulizia. Questa potrebbe danneggiare le parti interne dell'unità e provocare un corto circuito.

COPERTURA E GRIGLIA

Pulire la copertura e la griglia dell'unità interna con la spazzola di un aspirapolvere, o con un panno morbido e asciutto.

Se queste parti fossero macchiate usate un panno inumidito con un detergente leggero.

Nel pulire la griglia fare attenzione a non spingere le alette fuori dalla loro sede.



PRECAUZIONE

- Non usate solventi, detersivi o forti sostanze chimiche. Non usate acqua bollente per pulire l'unità interna.
- Alcuni spigoli metallici e le alette del condensatore sono taglienti; prestate molta attenzione quando pulite queste parti.
- Lo scambiatore e altri componenti dell'unità esterna devono essere puliti almeno una volta all'anno. Consultate il Servizio Assistenza.

FILTRO ARIA

La pulizia del filtro deve essere eseguita almeno ogni sei mesi o più di frequente; dipende dalle reali condizioni di funzionamento.

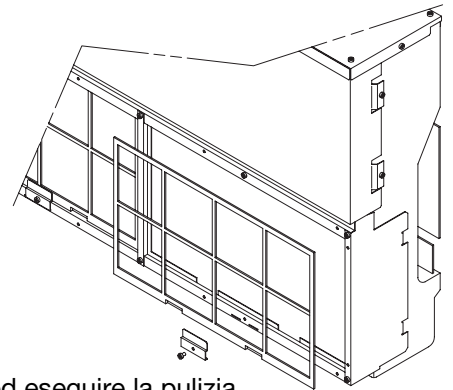

- 1.Togliere la vite.
- 2.Togliere il filtro ed eseguire la pulizia.
- 3.Reinserire il filtro e fissare la vite.

PULIZIA FILTRO

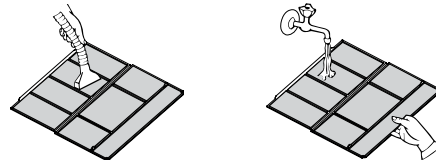

Pulire il filtro con una aspirapolvere. In presenza di polvere oleosa lavate con acqua saponata tiepida, risciacquate e lasciate asciugare.

CONSIGLI PER IL MASSIMO COMFORT ED UN MINIMO CONSUMO

EVITARE:

- Di ostruire le griglie di mandata e aspirazione dell'unità, se queste sono ostruite l'unità non lavora correttamente e potrebbe danneggiarsi.
- L'irraggiamento diretto in ambiente usando tende parasole esterne oppure tirando le tende interne.

VERIFICARE:

- Che il filtro aria sia sempre pulito. Un filtro sporco diminuisce il passaggio dell'aria e riduce la resa dell'unità.
- Che porte e finestre siano chiuse per evitare infiltrazione di aria non condizionata.

IDENTIFICAZIONE E SOLUZIONE PROBLEMI DI FUNZIONAMENTO



AVVERTIMENTO

- L'uso di telefoni cellulari in prossimità del climatizzatore deve essere evitato perché può causare disturbi al regolare funzionamento dello stesso. Qualora fosse notato questo funzionamento anomalo (la spia di funzionamento - OPERATION si accende, ma il climatizzatore non funziona) ripristinare il normale funzionamento togliendo l'alimentazione elettrica per circa 3 minuti, tramite l'interruttore generale o la spina, quindi rimettete in funzione il climatizzatore.

Se il vostro climatizzatore non funziona regolarmente, prima di chiamare il Servizio Assistenza eseguite i controlli sottoelencati. Se il problema permane, contattare il Rivenditore o il Servizio Assistenza.

Difetto: Il climatizzatore è completamente fermo.

Possibile causa:

1. Alimentazione interrotta.
2. Interruttore automatico aperto o fusibile interrotto.
3. Il pulsante di avviamento è nella posizione OFF.
4. Batterie del telecomando scariche.

Rimedio:

1. Ripristinare l'alimentazione.
2. Contattare il Servizio Assistenza.
3. Premere il pulsante di avviamento ON/OFF.
4. Sostituire le batterie.

Difetto: Il condizionatore non raffredda o non riscalda a sufficienza.

Possibile causa:

1. Filtri sporchi o ostruiti.
2. Carico termico eccessivo.
3. Porte o finestre aperte.
4. Ostruzione in prossimità della ripresa o della mandata d'aria.
5. Temperatura impostata sul telecomando troppo alta.
6. Temperatura aria esterna molto bassa (versione pompa calore).
7. Il sistema di sbrinamento sull'unità esterna in riscaldamento non funziona (versione pompa calore).

Rimedio:

1. Pulire i filtri.
2. Eliminare sorgenti di calore in eccesso.
3. Chiudere porte e finestre.
4. Rimuovere le ostruzioni per ripristinare una corretta circolazione d'aria.
5. Modificare la temperatura impostata sul telecomando.
6. Usare un'altra fonte di calore aggiuntiva.
7. Contattare il Servizio Assistenza.

Difetto: Il climatizzatore emette dei leggeri scricchiolii.

Possibile causa:

1. Durante il funzionamento con il variare della temperatura le parti in plastica subiscono delle dilatazioni che causano questo inconveniente.

Rimedio:

1. Situazione da ritenersi normale; i leggeri scricchiolii percepiti scompariranno allo stabilizzarsi della temperatura.

TABELLA AUTO-DIAGNOSI

ERRORE	SPIE		STANDBY	POSSIBILE CAUSA	EFFETTI SUL SISTEMA	RIMEDIO
	OPERATION	TIMER				
E0	●	F		L'unità non è stata indirizzata correttamente. Il modo di funzionamento selezionato non è compatibile con lo stato del Sistema (es. si è selezionato il modo riscaldamento, quando il sistema era in raffreddamento, o viceversa).	Il ventilatore si spegne e il flap si chiude. Il sistema riparte automaticamente quando si imposta l'indirizzo correttamente. Il ventilatore si spegne e il flap si chiude. Il sistema riparte automaticamente quando viene selezionato un modo di funzionamento corretto.	Impostare l'indirizzo circuito refrigerante unità esterna/interna (v. libretto installazione) Selezionare un modo disponibile o concorde a quello delle altre unità del Sistema
E1	O	O	F	Guasto sull'unità esterna.	Il ventilatore si spegne e il flap si chiude. Il sistema riparte automaticamente quando viene risolto il problema sull'unità esterna.	Verificare il codice errore attraverso i LEDs sulla scheda dell'unità esterna. Seguire le indicazioni della diagnosi dell'unità esterna.

O = SPIA spenta

● = SPIA accesa

F = SPIA intermittente

ERRORE	OPERATION	SPIE TIMER	STANDBY	POSSIBILE CAUSA	EFFETTI SUL SISTEMA	RIMEDIO
E3	F	F	F	Anomalia nella comunicazione tra unità interna/esterna.	Il ventilatore si spegne e il flap si chiude dopo 30 secondi di mancanza di comunicazione. Il sistema riparte automaticamente quando la comunicazione viene ristabilita.	<p>Controllare che i collegamenti tra C1 e C2 sulla morsettiera dell'unità esterna e interna siano corretti (terminali C1 collegati insieme, terminali C2 collegati insieme).</p> <p>Controllare di avere installato un cavo di comunicazione schermato.</p> <p>Controllare che il microinterruttore SW2 per l'impostazione dell'indirizzo di comunicazione sia nella posizione corretta.</p> <p>Controllare che tutti i cavi di terra siano collegati correttamente.</p> <p>Controllare che la schermatura del cavo di comunicazione sia collegata correttamente.</p> <p>Controllare il fusibile di comunicazione dell'unità esterna e interna.</p> <p>Controllare che l'unità esterna sia alimentata e stia funzionando.</p> <p>Controllare che tutte le schede siano alimentate.</p> <p>Controllare che il cavo di alimentazione non sia collegato ai terminali di comunicazione.</p> <p>Controllare che non ci siano segni di bruciatura sulle schede, in particolare vicino a i cavi di comunicazione.</p> <p>Controllare che il motore ventilatore non sia danneggiato e non ci sia un corto circuito sulla scheda dell'unità interna.</p>

O = SPIA spenta

● = SPIA accesa

F = SPIA intermittente



ERRORE	SPE TIMER		STANDBY	POSSIBILE CAUSA	EFFETTI SUL SISTEMA	RIMEDIO
	OPERATION					
E4	F	F	O	Sonda scambiatore unità interna difettosa o non collegata.	Il ventilatore si spegne e il flap si chiude. Il sistema riparte automaticamente quando la sonda viene riparata.	Controllare che la sonda sia collegata correttamente alla scheda come da schema elettrico. Controllare che la sonda non sia danneggiata e, nel caso, sostituirla.
E5	F	O	F	Sonda aria/umidità difettosa o non collegata.	Il ventilatore si spegne e il flap si chiude. Il sistema riparte automaticamente quando la sonda viene riparata.	Controllare che la sonda sia collegata correttamente alla scheda come da schema elettrico. Controllare che la sonda non sia danneggiata e, nel caso, sostituirla.
E6	O	F	F	Anomalia sul motore del ventilatore.	Il ventilatore si spegne e il flap si chiude. Il sistema riparte automaticamente dopo alcuni secondi.	Controllare che il motore ventilatore sia collegato correttamente alla scheda come da schema elettrico. Controllare che il motore ventilatore non sia bloccato. Controllare che il motore ventilatore non sia danneggiato e, nel caso, sostituirla.
E8	O	F	O	Combinazione tra unità esterna ed unità interne non corretta.	Il ventilatore si spegne e il flap si chiude.	Controllare di aver selezionato, in fase di installazione dell'impianto, una combinazione corretta tra unità esterna ed unità interne. Controllare che su nessuna delle unità interne del sistema ci sia un errore di comunicazione. Se presente, risolvere prima questo errore.

O = SPIA spenta ● = SPIA accesa F = SPIA intermittente

NOTA: Se non si risolve con le azioni precedenti, contattare il servizio assistenza.

SIGNIFICATO E UTILIZZO DEI MICROINTERRUTTORI DEL TELECOMANDO

Microinterruttori 1 e 2: Questi microinterruttori vengono usati per abbinare il telecomando con le unità interne specifiche.

Microinterruttori 3 e 4: questi microinterruttori sono stati predisposti per un uso futuro; al momento non hanno nessuna funzione. Lasciarli in posizione OFF.

Microinterruttori 5 e 6: questi microinterruttori impostano il telecomando in modalità INFRAROSSI o A FILO. La posizione di default é ON (modalità INFRAROSSI). Per il comando A FILO, rimuovere le batterie e mettere in posizione OFF.

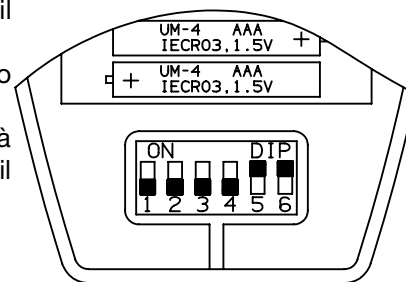

COME RIMUOVERE LE BATTERIE

- Rimuovere il coperchio.
- Premere la batteria verso il polo negativo ed estrarla dalla parte del polo positivo (come mostrato in figura).
- Rimuovere l'altra batteria allo stesso modo.

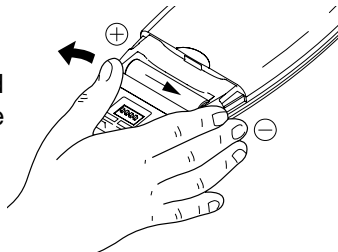

INFORMAZIONE PER IL CORRETTO SMALTIMENTO DEL PRODOTTO ai sensi dell'art.26 D.Lgs. 14/03/14, no.49 "ATTUAZIONE DELLA DIRETTIVA EUROPEA 2012/19/UE SUI RIFIUTI DA APPARECCHIATURE ELETTRICHE ED ELETTRONICHE

Alla fine della sua vita utile questo apparecchio non deve essere smaltito insieme ai rifiuti domestici. Richiamiamo l'importante ruolo del consumatore nel contribuire al riutilizzo, al riciclaggio e ad altre forme di recupero di tali rifiuti. L'apparecchio deve essere consegnato in modo differenziato presso appositi centri di raccolta comunali oppure gratuitamente presso i rivenditori, all'atto dell'acquisto di una nuova apparecchiatura di tipo equivalente. Per prodotti di dimensione esterna inferiore a 25 cm tale servizio di ritiro gratuito del rifiuto deve essere obbligatoriamente fornito gratuitamente dai rivenditori di grandi dimensioni (superficie di vendita di almeno 400 m²) anche nel caso in cui non venga acquistata alcuna apparecchiatura equivalente. Smaltire separatamente un apparecchio elettrico ed elettronico consente di evitare possibili effetti negativi sull'ambiente e sulla salute umana derivanti da uno smaltimento inadeguato e permette di recuperare e riciclare i materiali di cui è composto, con importanti risparmi di energia e risorse. Per sottolineare l'obbligo di smaltire separatamente queste apparecchiature, sul prodotto è riportato il simbolo del cassonetto barrato.



INFORMAZIONE PER IL CORRETTO SMALTIMENTO DELLE BATTERIE AI SENSI DELLA DIRETTIVA EUROPEA 2006/66/CE

Prego sostituire la batteria quando la sua carica elettrica è esaurita: alla fine della sua vita utile questa pila non deve essere smaltita insieme ai rifiuti indifferenziati. Deve essere consegnata presso appositi centri di raccolta differenziata oppure presso i rivenditori che forniscono questo servizio. Smaltire separatamente una batteria consente di evitare possibili effetti negativi sull'ambiente e sulla salute umana derivanti da uno smaltimento inadeguato e permette di recuperare e riciclare i materiali di cui è composta, con importanti risparmi di energia e risorse. Per sottolineare l'obbligo di smaltire separatamente le batterie, sulla pila è riportato il simbolo del cassonetto barrato. Lo smaltimento abusivo del prodotto da parte dell'utente comporta l'applicazione delle sanzioni amministrative previste dalla normativa vigente.

REGOLAMENTO (UE) N. 517/2014 - F-GAS

L'unità contiene R410A, un gas fluorurato a effetto serra, con potenziale di riscaldamento globale (GWP) = 2087,50. Non disperdere R410A nell'ambiente.

argoclima S.p.A.

Via Varese, 90 - 21013 Gallarate - Va - Italy
Tel. +39 0331 755111 - Fax +39 0331 776240

www.argoclima.com
