



Libretto istruzioni

AS25PBAHRA

AS35PBAHRA

AS50PDAHRA



**Leggere attentamente questo manuale prima dell'installazione.
Il dispositivo contiene refrigerante R32.**



CE 1312

Indice

Parti e funzioni	5
Funzionamento	7
Installazione unità interna	11
Manutenzione	14
Avvertenze	15
Risoluzione dei problemi	16



Leggere attentamente le precauzioni in questo manuale prima di utilizzare l'unità.



Questo apparecchio contiene R32.

Tenere questo manuale dove l'utente può trovarlo facilmente.

ATTENZIONE:

- Non utilizzare mezzi per accelerare il processo di sbrinamento o per pulire che siano diversi da quelli raccomandati dal produttore.
- L'apparecchio deve essere conservato in una stanza senza fonti di ignizione a funzionamento continuo (ad esempio: fiamme libere, un apparecchio a gas in funzione o un riscaldatore elettrico in funzione).
- Non perforare né bruciare.
- Siate consapevoli del fatto che i refrigeranti potrebbero non avere un odore.
- L'apparecchio deve essere installato, messo in funzione e conservato in una stanza con una superficie del suolo più grande di 3m².
- Se il cavo di alimentazione è danneggiato, deve essere sostituito dal produttore, il suo agente dei servizi o da persone similmente qualificate per evitare rischi.
- Questo apparecchio può essere usato dai bambini di età pari o superiore agli 8 anni e da persone con ridotte capacità fisiche, sensoriali o mentali o mancanza di esperienza e conoscenza nel caso in cui abbiano ricevuto supervisione o istruzioni riguardanti l'uso dell'apparecchio in modo sicuro e capiscano i rischi coinvolti. I bambini non devono giocare con l'apparecchio. Le operazioni di pulizia e manutenzione non devono essere effettuate dai bambini senza supervisione.
- Il metodo di cablaggio deve essere conforme allo standard locale di cablaggio.
- Il tipo di cavo di connessione è H07RN-F.
- Tutti i cavi devono possedere il certificato di autenticazione europeo. Durante l'installazione, quando si interrompono i cavi di collegamento, è necessario assicurarsi che il filo di messa a terra sia l'ultimo ad essere interrotto.
- L'interruttore del condizionatore dovrebbe essere un interruttore onnipolare; e la distanza tra i due contatti non dovrebbe essere inferiore a 3mm. Tali mezzi di scollegamento devono essere incorporati nel cablaggio.
- Assicurarsi che l'installazione venga eseguita secondo la regolazione locale di cablaggio da parte di professionisti.
- Assicurarsi che la connessione al suolo sia corretta e affidabile.
- Gli interruttori devono essere installati.
- Non utilizzare un refrigerante diverso da quello specificato sull'unità esterna (R32) durante l'installazione, lo spostamento e la riparazione. L'utilizzo di altri refrigeranti potrebbe causare problemi o danneggiare l'unità, e lesionare la persona.



Questo apparecchio contiene una lampada UVC.

ATTENZIONE:

- Leggere le istruzioni di uso e manutenzione prima di aprire l'apparecchio.
- L'esposizione dalla ripresa d'aria superiore e dalla parte interna, può causare l'irritazione degli occhi o della pelle. Durante la rimozione e la manutenzione del filtro dell'aria, assicurarsi che l'alimentazione sia interrotta prima di avvicinarsi al prodotto.
- I pannelli delle lampade UVC munite di simbolo di pericolo delle radiazioni ultraviolette, non devono essere rimossi.
- Apparecchi chiaramente danneggiati non devono essere messi in funzione.
- Non utilizzare lampade UVC fuori dall'unità
- L'unità deve essere scollegata dall'alimentazione prima di sostituire, pulire o eseguire altre operazioni di manutenzione della lampada UVC.
- Il tipo di lampada UVC è 0011012908.
- I pannelli frontali con il simbolo di pericolo di radiazioni ultraviolette, sono dotati di un interruttore di ingresso per interrompere l'alimentazione alle lampade UVC, per la vostra sicurezza. Non sostituire l'interruttore con magneti e altri materiali simili.
- Prima di aprire i pannelli frontali con il simbolo di pericolo di radiazioni ultraviolette, per la manutenzione da parte dell'utente, si consiglia di scollegare l'alimentazione.
- Se la lampada UVC è danneggiata, deve essere sostituita dal produttore, installatore o da persone qualificate, per evitare rischi.
- L'uso non intenzionale dell'apparecchio o il danneggiamento dell'alloggiamento possono provocare la fuoriuscita di pericolose radiazioni UVC. Le radiazioni UV-C possono, anche a piccole dosi, causare danni agli occhi e alla pelle.

Parti e funzioni

Descrizione della funzione Wi-Fi

Il diagramma dell'architettura del sistema

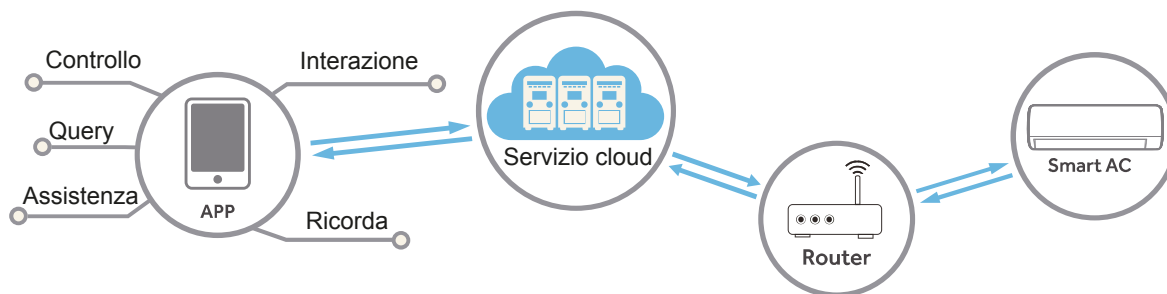

L'ambiente dell'applicazione

Sono necessari uno smartphone e un router wireless, il router wireless deve essere in grado di connettersi a Internet.

Lo smartphone deve avere un sistema IOS o Android:



Sistema IOS
necessita di supporto IOS9.0 o superiore



Sistema Android
necessita di supporto Android 5.0 o superiore

Metodo di configurazione

Scansiona il codice QR qui sotto per scaricare l' APP " hOn ".

Per altre opzioni di download: si prega di ricercare l'APP

hOn su:

- App Store (IOS)
- Google Play (Android)
- Huawei AppGallery (Android)



Dopo il download dell'app, registrati, collega il condizionatore d'aria e divertiti a usare hOn per gestire il tuo dispositivo. Fai riferimento alla sezione AIUTO all'interno dell'APP per maggiori dettagli su come registrarsi, collegare l'unità e altre operazioni.

Parti e funzioni

Unità interna

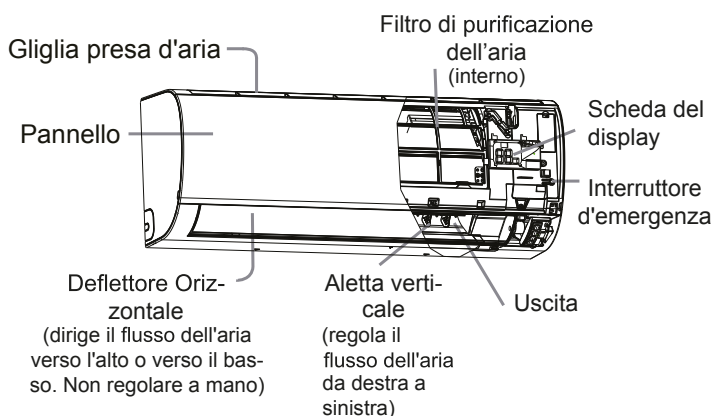

Display

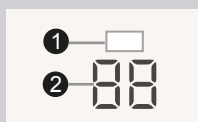

- 1 Ricevitore segnale emesso dal telecomando
- 2 Display temperatura ambiente

La griglia di aspirazione può variare da quella indicata nel manuale a seconda del prodotto acquistato

Unità esterna

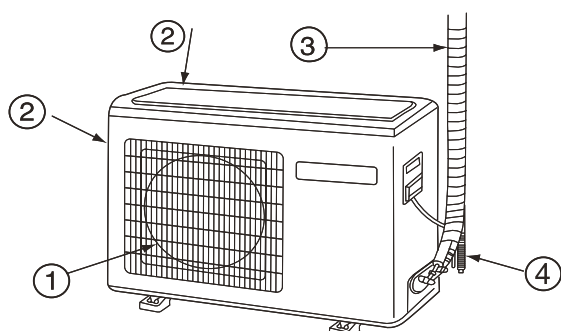

- 1 USCITA DELL'ARIA
- 2 PRESA D'ARIA
- 3 TUBATURE DI COLLEGAMENTO
- 4 TUBO SCARICO CONDENZA

L'immagine in alto è solo di riferimento e potrebbe non riprodurre esattamente il prodotto acquistato.

Telecomando

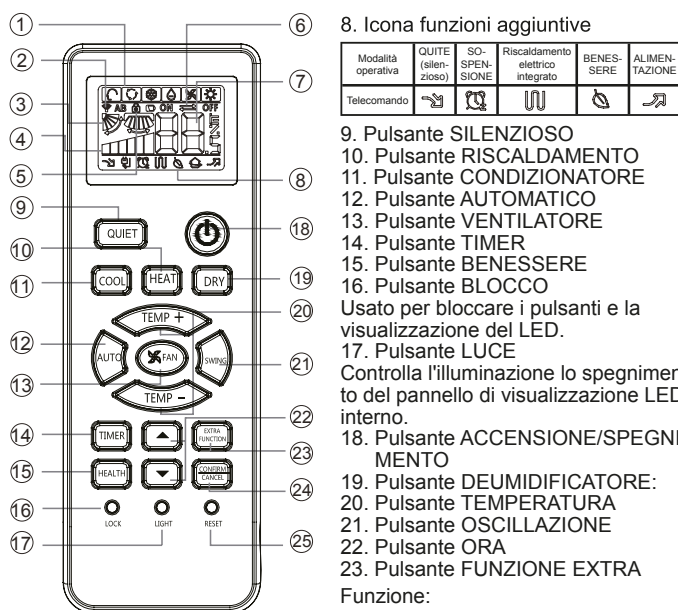

1. Icona modalità

Modalità operativa	AUTO (automatico)	COOL (condizionatore)	DRY (deumidificatore)	HEAT (riscaldamento)	VENTILATORE
Telecomando					

2. Icona invio del segnale

3. Icona OSCILLA

4. Icona VELOCITÀ VENTILATORE



5. Icona BLOCCO

6. Icona TIMER DISATTIVA TIMER

7. Icona ATTIVA TIMER

8. Icona funzioni aggiuntive

Modalità operativa	QUIET (silenzioso)	SO-SPENSIONE	Riscaldamento elettrico integrato	BENESSERE	ALIMENTAZIONE
Telecomando					

9. Pulsante SILENZIOSO
10. Pulsante RISCALDAMENTO
11. Pulsante CONDIZIONATORE
12. Pulsante AUTOMATICO
13. Pulsante VENTILATORE
14. Pulsante TIMER
15. Pulsante BENESSERE
16. Pulsante BLOCCO
- Usato per bloccare i pulsanti e la visualizzazione del LED.
17. Pulsante LUCE
- Controlla l'illuminazione lo spegnimento del pannello di visualizzazione LED interno.
18. Pulsante ACCENSIONE/SPEGNIMENTO
19. Pulsante DEUMIDIFICATORE:
20. Pulsante TEMPERATURA
21. Pulsante OSCILLAZIONE
22. Pulsante ORA
23. Pulsante FUNZIONE EXTRA

Funzione:

Sospensione --->

Posizione flusso d'aria benessere 1 --->

Posizione flusso d'aria benessere 2 --->

Alimentazione --->

Aria inviata ---> A-B yard --->

Ajuste del flujo de aire hacia la izquierda y hacia la derecha

24. Pulsante ANNULLA / CONFERMA
Funzione: Imposta e annulla il timer e altre funzioni aggiuntive.

25. Pulsante REIMPOSTA
Se il telecomando avesse un aspetto anomalo, usare un oggetto appuntito per premere questo pulsante e resettare il telecomando

La funzione benessere non è disponibile per alcune unità.

Installazione delle batterie

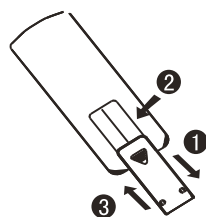

4 Caricare la batteria, quindi rimettere a posto il coperchio.

Nota:

- La distanza tra la testina di trasmissione del segnale e il foro del ricevitore deve essere di massimo 7 metri, senza ostacoli.
- Se nella stanza è installata una lampada al neon con starter elettronico o un telefono wireless, il ricevitore potrebbe essere disturbato nella ricezione del segnale, pertanto la distanza con il condizionatore deve essere diminuita.
- Una visualizzazione di tutte le icone o poco chiara, sta ad indicare che le batterie sono quasi esaurite. Sostituirle.
- Se il telecomando non funziona normalmente, rimuovere le batterie e rimetterle a posto qualche minuto più tardi.

Suggerimento:

Rimuovere le batterie se l'unità non viene utilizzata per periodi prolungati. Se dovessero apparire delle icone una volta spento, basta premere il tasto di reset.

Funzionamento

Funzionamento di base

Telecomando

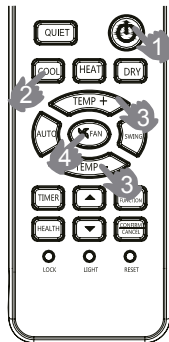

1. Avviare l'unità
Tenere premuto ON/OFF sul telecomando finché l'unità si avvia.
2. Selezione della modalità operativa
Pulsante Cool: modalità raffreddamento
Pulsante Heat: modalità riscaldamento
Pulsante DRY: Modalità deumidificatore
3. Selezionare l'impostazione della temperatura
Premere il pulsante TEMP+ / TEMP-.
TEMP+ Ogni volta che viene premuto il pulsante, le impostazioni temperatura aumentano di 1°C. Se il pulsante viene tenuto premuto, la temperatura aumenterà rapidamente.
TEMP- Ogni volta che viene premuto il pulsante, le impostazioni temperatura diminuiscono di 1°C. Se il pulsante viene tenuto premuto, la temperatura diminuirà rapidamente.
Selezionare una temperatura desiderata.
4. Selezione della velocità del ventilatore
Premere il pulsante Fan. A ciascuna pressione la velocità del ventilatore cambia come segue:
Telecomando:



Il condizionatore funziona alla velocità del ventilatore visualizzata.

Se ventilatore è impostato in modalità automatica, l'unità regolerà automaticamente la velocità del ventilatore in base alla temperatura ambiente.

Modalità di funzionamento	Telecomando	Nota
AUTOMATICO		In modalità di funzionamento automatico, il condizionatore selezionerà automaticamente il funzionamento condizionatore o riscaldamento in base alla temperatura ambiente. Se ventilatore è impostato in modalità automatica, il condizionatore regolerà automaticamente la velocità della ventola in base alla temperatura ambiente.
RAFFREDDAMENTO		Il climatizzatore funziona per raffreddare l'ambiente interno
DEUMIDIFICATORE		In modalità deumidificatore, quando la temperatura d'ambiente supera di 2 °C la temperatura impostata, l'unità si avvierà ad intervalli a velocità bassa indipendentemente dall'impostazione del ventilatore.
RISCALDAMENTO		In modalità riscaldamento, l'aria calda uscirà dopo un breve periodo a causa della funzione di prevenzione dei flussi d'aria fredda. Se ventilatore è impostato in modalità automatica, l'unità regolerà automaticamente la velocità del ventilatore in base alla temperatura ambiente. Passando da una singola unità interna a due o più unità, l'unità disattiva non invierà flusso d'aria nei primi 7 minuti e la temperatura visualizzata potrebbe essere differente dalla temperatura effettiva.
FAN		In modalità ventilatore, l'unità non funzionerà in modalità condizionatore o riscaldamento ma solo in modalità ventilatore. La modalità automatica non è disponibile in modalità ventilatore. Inoltre, l'impostazione della temperatura viene disabilitata. In modalità VENTILATORE, la funzione sospensione non è disponibile.

Funzionamento emergenza e collaudo

Funzionamento d'emergenza:

- Usare questa modalità solo quando il telecomando è difettoso o è andato perso. In caso di emergenza, il condizionatore può funzionare in automatico per un po'.
- Quando è premuto l'interruttore d'emergenza, sarà emesso un BEEP una volta a significare l'inizio della procedura.
- Quando l'interruttore viene attivato per la prima volta e viene avviata l'operatività di emergenza, l'unità si avvierà automaticamente nelle seguenti modalità:

Temperatura ambiente	Temperatura designata	Modalità timer	Velocità ventola	Modalità operativa
Sopra i 23°C	26°C	N.	AUTOMATICO	CONDIZIONATORE
Sotto i 23°C	23°C	N.	AUTOMATICO	RISCALDAMENTO032

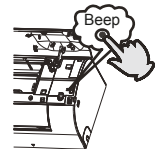

- Non è possibile cambiare le impostazioni della temperatura e la velocità della ventola, inoltre non è possibile usare il timer o la modalità deumidificatore.

Collaudo di funzionamento:

L'interruttore del collaudo di funzionamento e quello di emergenza corrispondono.

- Usare questo interruttore per il collaudo di funzionamento quando la temperatura d'ambiente è inferiore ai 16°C, non usarlo per il normale funzionamento.
- Tenere premuto l'interruttore per il collaudo di funzionamento per più di 5 secondi. Una volta sentito il beep due volte, rilasciare la pressione dall'interruttore: il raffreddamento si avvia con la velocità del flusso d'aria "Hi" (alto).
- Con questa modalità di funzionamento, il motore della ventola dell'unità interna funzionerà ad alta velocità.

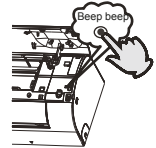

Regolazione della direzione del flusso d'aria

1. Sportellino verticale

Pos.1

Pos.2

Pos.3

Pos.4 (Autoswing)

Pos.5

Telecomando

COOL/DRY/AUTO(Initialstate):

HEAT(Initial state):

(no)

2. Premendo il pulsante , si passa a Pos.4

Premendo nuovamente il pulsante , lo sportellino verticale si arresta sulla posizione attuale e la funzione di oscillazione viene annullata

3. Premendo il pulsante , per inserire : Pos.2 / Pos.3.

4. Regolazione (manuale) del flusso dell'aria a destra e a sinistra
Spostare la lama verticale usando la manopola sul condizionatore per regolare la direzione verso destra o verso sinistra, facendo riferimento alla fig. (questa funzione non è disponibile su alcuni modelli)

Attenzione:

- Quando si regola l'aletta a mano, spegnere l'unità.
- In caso di alto tasso di umidità si potrebbe avere della condensa all'uscita dell'aria se tutte le leve verticali sono regolate a destra o a sinistra.
- Si consiglia di non mantenere l'aletta orizzontale rivolta verso il basso a lungo in modalità condizionatore o deumidificatore per evitare la condensa.

Nota:

Quando si effettua il riavvio dopo aver effettuato lo spegnimento remoto, il telecomando memorizzerà automaticamente la posizione di oscillazione precedente impostare la posizione oscillante

Operazione

Funzione Steri Clean

La funzione Steri Clean (56°C) può essere gestita solo dall'App hOn.

Introduzione a Steri Clean

1 ° stadio: Self Cleaning (Auto-pulizia) per rimuovere lo sporco (congela l'evaporatore con l'umidità dell'aria e rimuove lo sporco durante lo sbrinamento. Il trattamento idrofilo aiuta ad aumentare l'efficienza del drenaggio dell'acqua).

2 ° stadio: sterilizzazione ad alta temperatura a 56 °C (utilizza il monitoraggio intelligente della temperatura e la tecnologia di controllo della frequenza, per regolare il funzionamento del compressore, in modo da mantenere alta la temperatura dell'evaporatore per oltre 30 minuti per uccidere batteri e virus all'interno del condizionatore d'aria).

3 ° stadio: raffreddamento rapido dell'evaporatore per migliorare le prestazioni di sterilizzazione. La superficie è rivestita con nanoparticelle d'argento la cui efficienza antibatterica arriva fino al 99%.

Attenzione:

La funzione dura 60-80 minuti. Durante il processo potrebbe fuoriuscire aria calda quando l'evaporatore viene riscaldato a 56 °C o rimane a 56 °C in estate. La funzione può provocare variazioni della temperatura dell'aria ambiente in inverno. Quando la temperatura ambiente esterna è superiore a 36 °C, la funzione non può essere eseguita. Invece, la funzione Self Clean (auto-pulizia) sarà attivata e durerà 21 minuti quando Steri Clean è attivato.

Operazione SELF-CLEAN

Descrizione funzionale: lo scopo di questa funzione è di pulire l'evaporatore.

La funzione Self-Clean può essere gestita solo dall'App hOn.

Entrata e uscita: Per entrare in questa funzione premere il pulsante SELF CLEAN (AUTO PULIZIA), il pannello dell'unità interna visualizzerà "CL" e anche il telecomando. Tempo di funzionamento massimo 21 minuti, questa funzione termina automaticamente con il suono "Pi" ripetuto due volte, quindi l'unità ritorna al suo stato originale. Durante le operazioni di SELF CLEAN (AUTO PULIZIA) la pressione ripetuta del pulsante non è valida e non consente di uscire, per uscire premere il pulsante di "accensione" o passare ad un'altra modalità

Nota

1. Questa funzione non è valida in modalità timer / sleep.
2. Dopo aver attivato questa funzione, il volume dell'aria può diminuire o anche cessare o addirittura raffreddarsi.
3. È normale che l'unità emetta suoni tipo rumori di espansione per il calore e di contrazione per il freddo.
4. Il tempo di visualizzazione "CL" può avere durate diverse sul telecomando e sul pannello.
5. Se la temperatura esterna è sotto zero, può provocare il codice di errore "F25" durante le operazioni di autopulizia, ciò fa parte delle normali misure di protezione, spegnere e riaccendere dopo 10 secondi.
6. Condizioni ottimali per eseguire questa operazione: temperatura interna compresa fra 20 °C~27 °C e l'umidità interna fra il 35%~60%, temperatura esterna fra 25 °C~38 °C (stagione di raffrescamento).

Funzionamento HEALTH

Premere il pulsante HEALTH, il telecomando mostrerà

 , quindi raggiungere la funzione silenzioso. Premere di nuovo il pulsante HEALTH, la funzione silenzioso verrà annullata.

Funzione di sterilizzazione UV:





La lampada UV utilizza la banda C con il più efficace effetto di sterilizzazione nelle radiazioni ultraviolette, per rimuovere microrganismi nocivi come i batteri presenti nell'aria, con notevole effetto di aria sana e pulita.

Attenzione:

1. Si consiglia di attivare la funzione di sterilizzazione UV per 1-2 ore al giorno, il che influirà sulla durata della lampada UV.
2. Non guardare direttamente la lampada UV o toccarla con la mano quando la funzione di sterilizzazione è attiva. Spegnerla prima di aprire il pannello.
3. Quando la funzione di sterilizzazione è attiva, una luce blu può apparire vicino alla ripresa dell'aria del condizionatore
4. La lampada UV sarà accesa dopo l'avvio della ventola interna e l'attivazione della funzione «Health»

Funzionamento

■ Funzionamento Sleep (notturno)

Premere il pulsante  per inserire opzioni aggiuntive, quando viene visualizzato il ciclo su ,  lampeggerà. Quindi premere  per entrare nella funzione sleep.



Modalità di funzionamento

1. In modalità raffreddamento, deumidificatore 1 ora dopo che la modalità sleep si è avviata, la temperatura si alzerà di 1°C rispetto alla temperatura impostata. Dopo un'altra ora la temperatura salirà ancora di 1°C. L'unità rimarrà in funzione per ulteriori 6 ore quindi si arresterà. La temperatura è maggiore della temperatura impostata in modo tale che la temperatura ambiente non sia troppo bassa per il sonno.

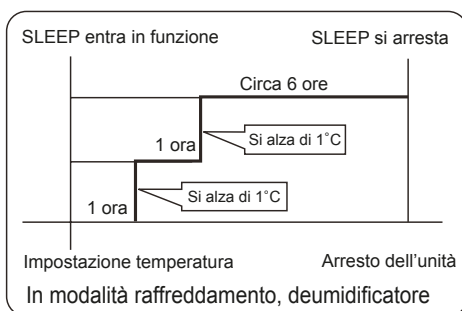

2. In modalità riscaldamento 1 ora dopo che la modalità sleep si è avviata, la temperatura si abbasserà di 2°C rispetto alla temperatura impostata. Dopo un'altra ora la temperatura scenderà ancora di 2°C. Dopo altre 3 ore la temperatura salirà di 1°C. L'unità rimarrà in funzione per altre 3 ore, quindi si arresterà. La temperatura è inferiore della temperatura impostata in modo tale che la temperatura ambiente non sia troppo alta per il sonno.

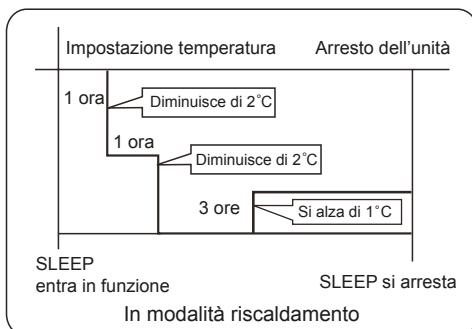

3. In modalità automatica
L'unità opera nella modalità sleep corrispondente

in base alla modalità di funzionamento selezionata automaticamente.

4. In modalità FAN (Ventilazione)
Non ha la funzione sleep
5. Impostare il cambio della velocità del ventilatore durante la le ore notturne
Se la velocità di ventilazione è alta o media, prima di impostare la funzione sleep, impostare per abbassare la velocità di ventilazione dopo la sospensione.
Se la ventilazione è debole, non modificarla.





Nota

Se è impostata la funzione TIMER, la funzione di sospensione non può essere impostata. Una volta impostata la funzione di sospensione, se l'utente reimposta la funzione TIMER, la funzione di sospensione verrà annullata e la macchina entrerà nello stato di temporizzazione attivata.

■ Funzionamento Turbo/silenzioso

(1) Funzionamento ALIMENTAZIONE

Quando è necessario un riscaldamento o raffreddamento rapido, è possibile usare questa funzione.

Premere il pulsante  per inserire opzioni aggiuntive, quando viene visualizzato il ciclo su ,  lampeggerà, quindi premere  per entrare nella funzione turbo. Per annullare la funzione, inserire di nuovo opzioni aggiuntive per annullare la funzione alimentazione.

(2) Funzionamento silenzioso

Questa funzione può essere utilizzata quando c'è bisogno di silenzio per riposare o per la lettura.

Premere il pulsante SILENZIOSO, il telecomando mostrerà , quindi raggiungere la funzione silenzioso. Premere di nuovo il pulsante SILENZIOSO, la funzione silenzioso verrà annullata.

Nota:

Durante il funzionamento in modalità potenza, in modalità riscaldamento o condizionatore rapido, la stanza sarà soggetta a una distribuzione disomogenea della temperatura. Un funzionamento silenzioso per un lungo periodo ha l'effetto di non raffreddare o riscaldare eccessivamente.

Funzionamento

Funzionamento timer On/Off On-Off

- Una volta avviata l'unità, selezionare la modalità di funzionamento desiderata.
- Premere il pulsante TIMER per cambiare la modalità timer. Ogni volta che si preme il pulsante, il display cambia come segue:
Telecomando:

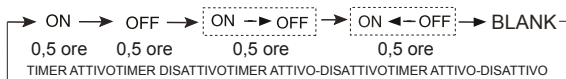

Poi selezionare la modalità timer desiderata TIMER ACCENSIONE o TIMER SPEGNIMENTO o TIMER ACCENSIONE/SPEGNIMENTO "ON" oppure "OFF" lampeggerà.

- Per impostare l'ora, premere il pulsante ▼ / ▲
▲ Premendo il pulsante per ogni ora, l'ora impostata nelle prime 12 ore aumenta di mezz'ora, nelle 12 ore successive aumenta di 1 ora.
▼ Premendo il pulsante per ogni ora, l'ora impostata nelle prime 12 ore diminuisce di mezz'ora, nelle 12 ore successive diminuisce di 1 ora.
Può essere regolato sulle 24 ore.
- Conferma impostazioni timer
Dopo aver regolato l'ora, premere il pulsante **CONFIRM/CANCEL** e confermare l'ora. Il pulsante ON/OFF non lampeggerà più.
- Annullare impostazioni timer
Premere il pulsante timer per più volte finché l'ora visualizzata non viene eliminata.

Suggerimenti:
dopo avere sostituito le batterie, oppure dopo un black-out, l'impostazione dell'ora deve essere configurata di nuovo.
In base alla sequenza di impostazione dei tempi TIMER ACCENSIONE o TIMER SPEGNIMENTO, possono essere ottenuti Start-Stop o Stop-Start.

Funzionamento con flusso d'aria benessere

- Premere per iniziare
Impostare le condizioni di lavoro ottimali.
- Impostazioni della funzione flusso d'aria benessere
Premere il pulsante **EXTRA FUNCTION** button per inserire opzioni aggiuntive. Premere ripetutamente questo pulsante in modo che la posizione delle leve cambi a ciclo tra le tre posizioni, per scegliere la posizione desiderata dell'oscillazione, quindi premere il pulsante **CONFIRM/CANCEL** per confermare.



- Annullamento del flusso d'aria benessere. Premere il pulsante **EXTRA FUNCTION** per inserire le opzioni aggiuntive. Premere ripetutamente questo pulsante in modo che la posizione delle leve cambi a ciclo tra le tre posizioni, quindi premere il pulsante **CONFIRM/CANCEL** per annullare.

Avviso: Non direzionare l'aletta con la mano. Altrimenti la griglia potrebbe non funzionare correttamente. Se la griglia non funziona correttamente, fermare per un minuto quindi riavviare l'unità, eseguendo le regolazioni con il telecomando.

Nota:

- Una volta impostata la funzione flusso d'aria benessere, la posizione della griglia viene fissata.
- In riscaldamento, è meglio selezionare la modalità .
- In raffreddamento, è meglio selezionare la modalità .
- In condizionatore e deumidificatore, utilizzando il condizionatore per un lungo periodo di tempo in condizioni di alto tasso di umidità, dalla griglia potrebbero cadere delle gocce d'acqua.

CONFORMITÀ AI REGOLAMENTI EUROPEI PER I MODELLI

Climate:T1 Voltaggi:220-240V

CE

Tutti i prodotti sono conformi alle seguenti disposizioni europee:

2014/53/EU(RED) 2014/517/EU(F-GAS) 2010/30/EU(ENERGY)
2009/125/EC(ENERGY) 2006/1907/EC(REACH)

RoHS

I prodotti sono conformi ai requisiti della direttiva 2011/65/EU del Parlamento e del Consiglio Europeo sulla limitazione dell'uso di alcune sostanze pericolose nei dispositivi elettrici ed elettronici (direttiva RoHS UE).

WEEE

In conformità alla direttiva 2012/19/EU del Parlamento Europeo, informiamo il consumatore relativamente ai requisiti per lo smaltimento dei prodotti elettrici ed elettronici.

REQUISITI PER LO SMALTIMENTO:

Il condizionatore acquistato è contrassegnato con questo simbolo, che sta a significare che le parti elettriche ed elettroniche non devono essere mischiate con i rifiuti domestici. Non tentare di aprire il sistema da soli: lo smontaggio del sistema del condizionatore, il trattamento del refrigerante, dell'olio e di altre parti deve essere effettuato da



un installatore qualificato conformemente alle leggi locali e nazionali pertinenti. I condizionatori devono essere trattati presso strutture di trattamento specializzate per il riutilizzo, il riciclaggio e il ricondizionamento. Garantendo che questo prodotto sia smaltito correttamente, si aiuterà a prevenire possibili conseguenze negative per l'ambiente e la salute umana. Contattare l'installatore o l'autorità locale per ulteriori informazioni. La batteria deve essere rimossa dal telecomando e smaltita separatamente in conformità alle leggi locali e nazionali pertinenti.

Wi-Fi

- Massima potenza di trasmissione wireless (20dBm)
- Range di frequenza operativa (2400 / 2483,5 MHz)

IMPORTANTI INFORMAZIONI RELATIVE AL REFRIGERANTE UTILIZZATO

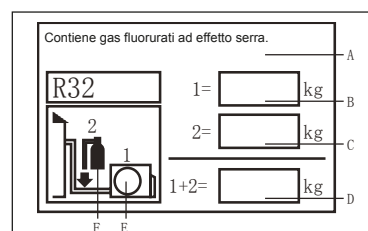

Questo prodotto contiene gas fluorurati ad effetto serra.

Non lasciar sfogare nell'atmosfera.

Tipo di refrigerante:R32

Valore GWP* :675

GWP=global warming potential

Inserire, con inchiostro indelebile,

- 1 il carico di refrigerante del prodotto inserito in fabbrica
- 2 il quantitativo aggiuntivo di refrigerante caricato sul campo e
- 1+2 il carico di refrigerante totale

sull'etichetta con il carico di refrigerante in dotazione con il prodotto.

L'etichetta compilata deve essere attaccata accanto alla porta di caricamento del prodotto (es. all'interno del coperchio con il valore di arresto).

A Contiene gas fluorurati ad effetto serra.

B carico di refrigerante del prodotto inserito in fabbrica: vedere la piastra con il nome dell'unità

C quantitativo aggiuntivo di refrigerante caricato sul campo

D carico di refrigerante totale

E unità esterna

F cilindro di refrigerante e collettore per la carica

Installazione unità interna

Attrezzi necessari per l'installazione

- Cacciavite
- Pinza
- Seghetto
- Carotatrice
- Chiave per bulloni (17, 19 e 26 mm)
- Rilevatore di perdite del gas oppure soluzione d'acqua saponata
- Chiave dinamometrica (17 mm, 22 mm, 26 mm)
- Tagliatubi
- Allargatubi
- Lama
- Metro
- Alesatrice

Selezione del luogo d'installazione

- Installare in un luogo solido, senza vibrazioni, in grado di supportare in modo sufficiente il peso dell'unità.
- Luogo non soggetto a calore o vapore generato nelle vicinanze, dove i rubinetti e gli scarichi dell'unità non sono disturbati.
- Luogo dove lo scarico è semplice, dove le tubature possono essere collegate all'unità esterna.
- Luogo da dove l'aria fredda può essere diffusa in tutta la stanza.
- Luogo vicino ad una presa di corrente, con sufficiente spazio libero attorno.
- Luogo ad una distanza superiore ad 1 m da dove si trovano televisori, radio, apparati wireless e lampade fluorescenti.

Alimentazione Elettrica

- Prima di collegare la spina alla presa di corrente, accertarsi che la tensione sia corretta.
- L'alimentazione deve essere uguale a quella dell'etichetta corrispondente.
- Installare un circuito derivato della corrente.
- Ad una certa distanza deve essere installato un ricettacolo dove poter raggiungere il cavo d'alimentazione. Non allungare il cavo tagliandolo.

Schema per l'installazione dell'unità interna ed esterna

I modelli adottano il refrigerante HFC R32.

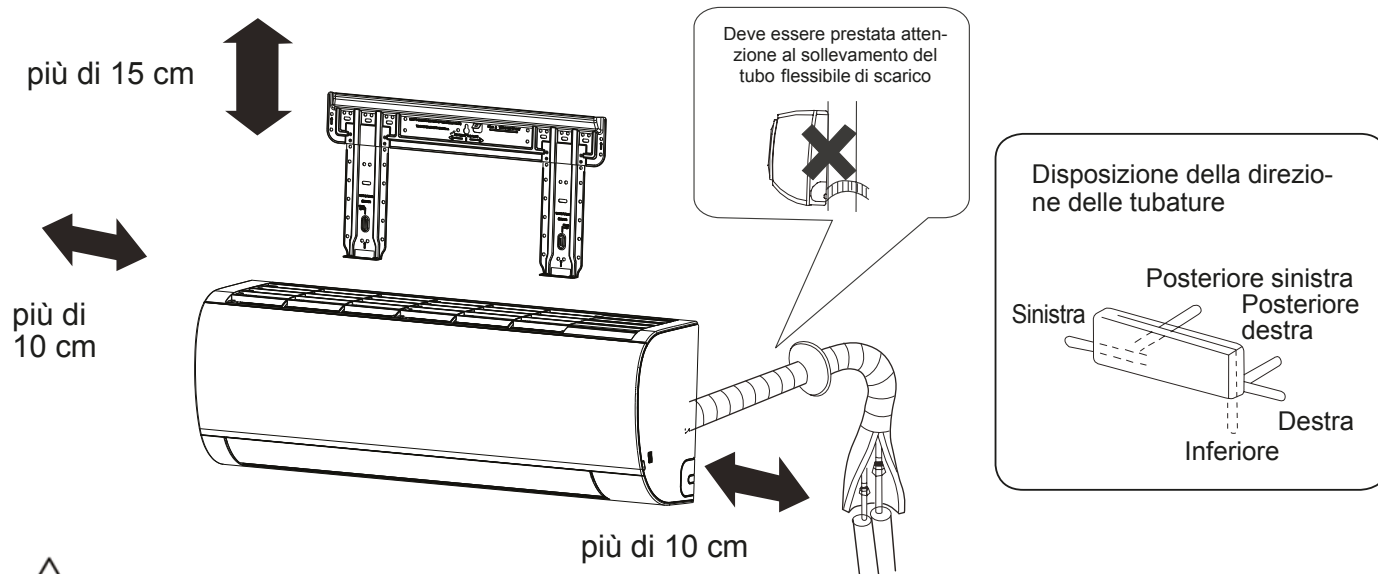

Se si utilizza il tubo di scarico del lato sinistro, assicurarsi che il foro è ottenuto attraverso. La distanza tra l'unità interna e il pavimento deve essere superiore ai 2 m. Attenersi al prodotto acquistato: le immagini sono solo per riferimento.

Installazione unità interna

1 Regolazione della piastra di montaggio e collocazione del foro su parete

Prima installazione della piastra di montaggio

1. Eseguire, in base ai pilastri o architravi nelle vicinanze, un appropriato livellamento della piastra da fissare alla parete, poi bloccare temporaneamente la piastra usando un chiodo d'acciaio.
2. Controllare di nuovo che il livellamento della piastra sia appropriato attaccando un filo a piombo alla parte centrale superiore della piastra, poi fissarla in sicurezza usando il chiodo d'acciaio.
3. Trovare la posizione del foro su parete A/C usando un metro

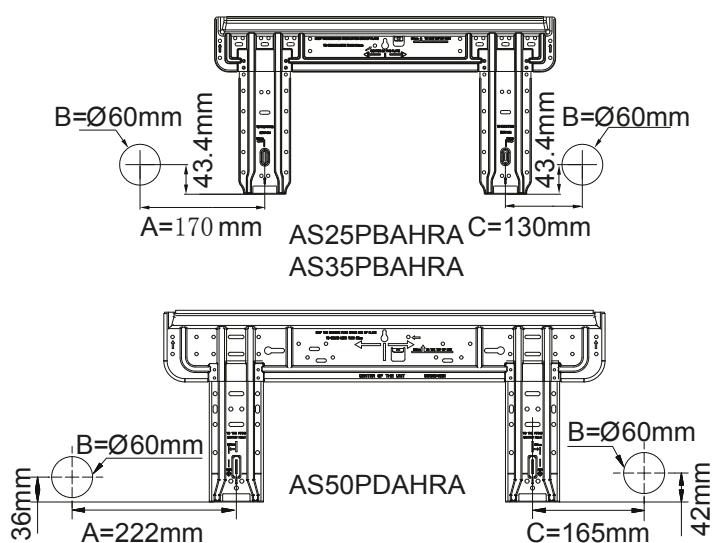

Installazione della piastra di montaggio su barra laterale ed architrave

- Fissare una barra di montaggio, venduta separatamente, alla barra laterale e all'architrave, quindi fissare la piastra alla barra di montaggio.
- Fare riferimento alla sezione precedente, "Prima installazione della piastra di montaggio", per la posizione del foro.

2 Perforamento del muro e installazione del coperchio foro tubatura

- Fare un buco di 60 mm di diametro, leggermente inclinato verso la parete esterna.
- Installare il coperchio foro tubatura e sigillarlo con stucco dopo l'installazione

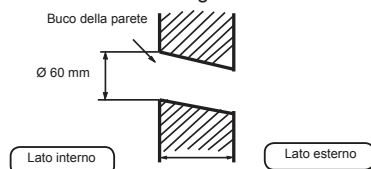

(Sezione del foro su parete) (G) Tubo del foro tubatura

3 Installazione dell'unità interna

Schema della tubatura

[Tubatura posteriore]

- Passare le tubature e il tubo flessibile di scarico, poi fissarli con nastro adesivo

[Sinistra · tubi parte posteriore sinistra]

- Se la tubatura è a sinistra, tagliare con una pinza, il coperchio della tuba tubatura sinistra.
- Se la tubatura è posteriore sinistra, piegare i tubi seguendo la direzione delle tubature verso il contrassegno del foro per la tubatura sinistra posteriore che è stampigliato sui materiali d'isolamento termico.

1. Inserire il tubo flessibile di scarico nella scanalatura dei materiali d'isolamento dell'unità interna.
2. Inserire il cavo elettrico interno/esterno dal retro dell'unità interna ed estrarlo dal lato frontale, poi collegarli.
3. Coprire la superficie svasata dell'attacco con olio refrigerante e collegare i tubi. Coprire bene la parte di collegamento con materiale d'isolamento e assicurarsi di fissare con nastro adesivo

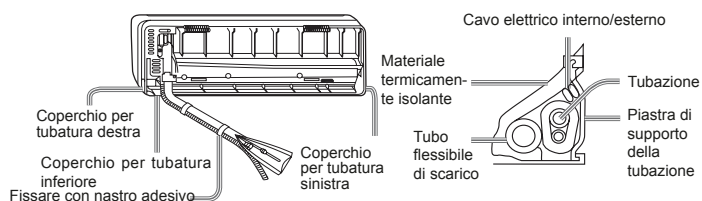

- Il cavo elettrico interno/esterno e il tubo flessibile di scarico devono essere fissati insieme al tubo per il refrigerante usando del nastro protettivo.

[Tubature con altre direzioni]

- Tagliare, con le tenaglie, il coperchio per la tubazione in base alla direzione della stessa e piegarla in base alla posizione del foro sulla parete. Quando si piega, prestare attenzione e non spaccare i tubi.
- Connettere prima il cavo elettrico interno/esterno, quindi estrarre la parte connessa all'isolante termico della parte di connessione speciale.

Fissaggio del corpo dell'unità interna

- Attaccare in modo sicuro l'unità esterna sulle tacche superiori della piastra di montaggio. Spostare il corpo da un lato all'altro per verificare che sia fissato in sicurezza.
- Per fissare l'unità sulla piastra di montaggio, allontanarlo dal lato inferiore e poi appenderlo in perpendicolare.

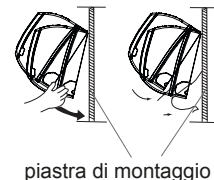

piastra di montaggio

Scaricamento del corpo dell'unità da interno

- Quando si scarica l'unità interna, usare la propria mano per sollevare il corpo e lasciare la graffa, quindi sollevare la parte inferiore del corpo leggermente verso l'esterno e sollevare l'unità finché non lascia la piastra di montaggio.

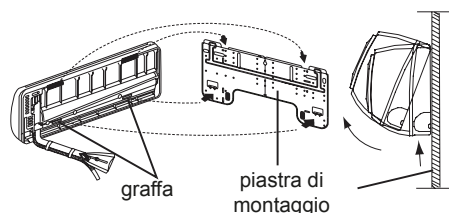

4 Collegamento del cavo elettrico interno/esterno

Rimozione della copertura dei cavi

- Togliere il coperchio dei terminali nell'angolo in basso a destra dell'unità interna, quindi togliere la copertura dei fili svitando le viti.

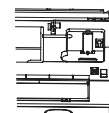

Collegamento del cavo dopo avere installato l'unità interna

1. Inserire dall'esterno il cavo della stanza nella sinistra del foro su parete, nel quale è già stato installato il tubo.
2. Estrarre il cavo sulla parte frontale e collegarlo facendo un anello.

Collegamento del cavo prima di avere installato l'unità interna

- Inserire il cavo dal lato posteriore dell'unità e poi estrarlo sul lato frontale.
- Allentare le viti ed inserire completamente le estremità del cavo nel blocco terminali, poi stringere le viti.
- Tirare leggermente il cavo per accertarsi che i cavi siano stati inseriti e fissati in modo appropriato.
- Dopo avere collegato i cavi, non dimenticare mai di stringere i cavi collegati con la copertura dei cavi.

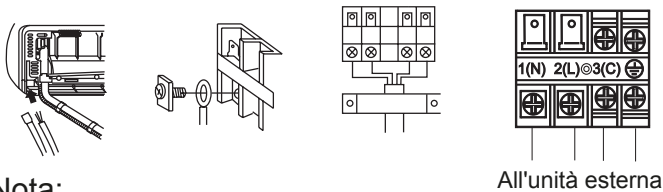

Nota:

Quando si collegano i cavi, controllare con attenzione i numeri di terminale dell'unità interna ed esterna. Se il cablaggio non è corretto, non sarà possibile eseguire in modo appropriato le operazioni e si provocheranno danni.

Cavi di collegamento	4G1.0 mm ²
----------------------	-----------------------

1. Se il cavo d'alimentazione è danneggiato, deve essere sostituito dal produttore, il suo rappresentante o persona similmente qualificata. Il tipo di cavo di collegamento è H07RN-F.
2. Se il fusibile della scheda PC è saltato, sostituirlo con uno di tipo T.3.15A/250VAC (interno).
3. Il metodo di cablaggio deve essere in linea con le normative di cablaggio locali.
4. Dopo l'installazione, la spina deve essere facilmente raggiungibile.
5. Nel cablaggio fisso deve essere incorporato un interruttore di circuito. L'interruttore di circuito deve essere un interruttore di tutti i poli e la distanza fra i suoi due contatti non deve essere inferiore a 3mm.

5 Installazione della sorgente d'alimentazione

- La sorgente d'alimentazione deve essere usata esclusivamente per il condizionatore.
- Se il condizionatore è installato in un luogo umido, installare un interruttore di circuito con messa a terra.
- Per l'installazione in altri luoghi, usare un interruttore di circuito il più lontano possibile.

6 Taglio e svasatura dei tubi

- Il taglio dei tubi si esegue con un tagliatubi e le fresature devono essere rimosse.
- Dopo avere inserito il dado svasato, si esegue il lavoro di svasatura.

	Attrezzo per svasatura	Attrezzo convenzionale per svasatura	
	Tipo a frizione	tipo a frizione (tipo rigido)	Tipo dado ad alette (tipo imperiale)
A	0 ~ 0,5 mm	1,0 ~ 1,5 mm	1,5 ~ 2,0 mm

Profilo attrezzo per svasatura

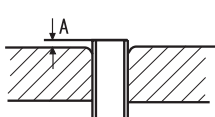

1. Tagliare il tubo

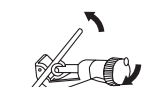

3. Inserire il dado svasato



2. Rimuovere le fresature



4. Svasare il tubo

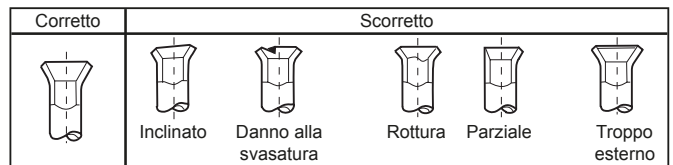

7 Sullo scarico

- Installare il tubo flessibile di scarico in modo che sia inclinato correttamente verso il basso.
- Non installare lo scarico come mostrato di seguito.

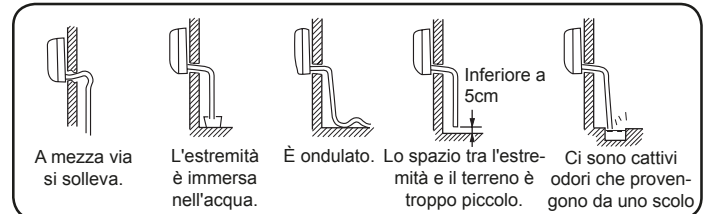

- Versare dell'acqua nel raccogliitore dell'unità interna ed accertarsi che sia scaricata in sicurezza all'esterno.
- Se il tubo flessibile di scarico collegato si trova in una stanza, isolarlo in modo appropriato.

8 Sullo scarico

Codice di indicazione	Descrizione dei problemi	Analisi e diagnosi
E1	Guasto del sensore della temperatura ambiente	Errore collegamento del connettore; Termostato guasto;
E2	Sensore scambiatore di calore non funzionante	Errore PCB;
E4	Errore EEPROM interno	Errore dati EEPROM; Errore EEPROM; Errore PCB;
E7	Errore di comunicazione tra l'unità interna ed esterna	Errore di trasmissione del segnale tra l'unità interna ed esterna a causa di un errore del cablaggio; Errore PCB;
E14	Malfunzionamento del motore della ventola interna	Arresto dell'operazione a causa della rottura di un cavo all'interno del motore della ventola; Arresto dell'operazione a causa della rottura dei cavi dell'adduttore del motore della ventola; Rilevamento errore a causa di un errore dell'unità PCB interna;

9 Controllo dell'installazione e collaudo

- Spiegare accuratamente al cliente come funziona e come si usa il condizionatore in base alle istruzioni del manuale d'uso.

Elenco di controllo per il collaudo

Fare un segno di spunta ✓ nelle caselle

- Perdita di gas sui collegamenti dei tubi?
- Isolamento termico sui collegamenti dei tubi?
- I cavi di collegamento dell'unità interna ed esterna sono inseriti in sicurezza nel blocco terminale?
- I cavi di collegamento dell'unità interna ed esterna sono ben fissati?
- Lo scarico è stato eseguito correttamente?
- La messa a terra è collegata in sicurezza?
- L'unità interna è fissata in modo sicuro?
- La tensione della sorgente di alimentazione è regolamentare?
- Ci sono dei rumori?
- Gli indicatori luminosi si illuminano in modo normale?
- Le funzioni di raffreddamento e riscaldamento (per i modelli con pompa di calore) vengono eseguite in modo normale?
- Il funzionamento del regolatore della temperatura d'ambiente è normale?

Manutenzione

Per un utilizzo intelligente del condizionatore

Impostazione della temperatura ambiente adeguata

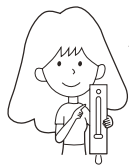

Temperatura adeguata

Non bloccare la presa o lo scarico dell'aria.

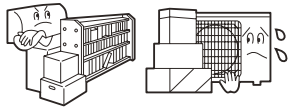

Non bloccare la presa o lo scarico dell'aria.



Durante il funzionamento di raffreddamento impedire la penetrazione della luce diretta del sole con tende o ciechi.

Usare il timer efficacemente

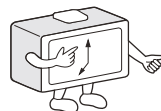

Se si prevede di non utilizzare l'unità a lungo, spegnere l'alimentazione usando l'interruttore principale.

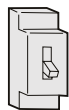

SPEGNIMENTO

Usare le leve efficacemente

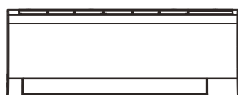

Telecomando



Non usare acqua, pulire il telecomando con un panno asciutto. Non usare sgrassatori o panni imbevuti in sostanze chimiche.

Condizionatore



pulire il condizionatore usando un panno soffice e asciutto. Per le macchie resistenti, usare un detergente neutro diluito con acqua. Strizzare bene il panno prima di passarlo, quindi togliere completamente il detergente.

Per la pulizia non usare quanto segue



Benzina, diluenti o soluzioni detergenti pos- Acqua calda oltre i 40°C (104°F) può provocare scoloritura o deformazione.

Pulizia del filtro dell'aria

1 Aprire la griglia di aspirazione tirandola verso l'alto.

2 Estrarre il filtro.

Spingere la linguetta che si trova al centro del filtro leggermente finché non viene rilasciata dal fermo ed estrarre il filtro spingendolo in basso.

3 Pulizia del filtro.

Usare acqua o un aspirapolvere per rimuovere la polvere o lavare il filtro con l'acqua. Dopo il lavaggio, asciugare completamente il filtro all'ombra.

4 Fissare il filtro.

Fissare il filtro correttamente, in modo tale che l'indicazione "FRONT" (parte frontale) sia rivolta in avanti. Accertarsi che il filtro sia completamente fissato sopra il fermo. Se i filtri di destra e di sinistra non sono fissati correttamente, potrebbero generarsi difetti

5 Chiudere la griglia di aspirazione.

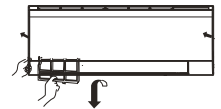

Una volta ogni due settimane

Sostituzione del filtro di purificazione dell'aria

1. Aprire la griglia di aspirazione

Solleverla la griglia di aspirazione usando un piccolo dispositivo nominato supporto per griglia, che si trova nel lato destro del condizionatore.



2. Staccare il filtro dell'aria standard

Far scorrere la rotella leggermente in alto per rilasciare il filtro, quindi estrarlo.

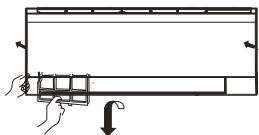

Rimuovere il vecchio filtro di purificazione dell'aria



3. Fissare il filtro di purificazione dell'aria

Inserire i filtri per la purificazione dell'aria nei vani di destra e di sinistra.



4. Fissare il filtro dell'aria standard

(Installazione necessaria)

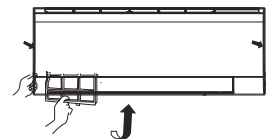

ATTENZIONE:

Il lato bianco del filtro dell'aria fotocatalitico va rivolto all'esterno e il lato nero verso l'unità. Il lato verde del filtro di purificazione dell'aria con agente antibatterico va rivolto verso l'esterno e il lato bianco verso l'unità.

5. Chiudere la griglia di aspirazione

Chiudere la griglia con attenzione.

NOTA:

- Il filtro dell'aria fotocatalitico verrà solarizzato negli orari stabiliti. In genere, esso viene solarizzato ogni sei mesi.
- Il filtro di purificazione dell'aria con agente antibatterico ha una lunga durata e non ha bisogno di essere sostituito. Tuttavia, nel periodo di utilizzo è necessario rimuovere la polvere frequentemente usando un aspirapolvere o scuotendolo leggermente, altrimenti la prestazione del filtro non sarà ottimale.
- Conservare il filtro purificante dell'aria con l'agente antibatterico in ambiente fresco e asciutto, evitando la luce del sole diretta per periodi prolungati quando non è in uso, altrimenti la sua capacità di sterilizzazione verrà ridotta.

Attenzione

⚠ AVVISO

Per l'installazione chiamare il negozio preposto alla vendita/assistenza.
Non tentare di installare il condizionatore da soli, poiché lavori inadeguati possono causare scosse elettriche, incendi, perdite d'acqua.

⚠ AVVISO

In caso di anomalie come odore di bruciato, spegnere subito l'apparecchio e contattare il rivenditore.



!
APPLICAZIONE RIGOROSA

Usare una presa dedicata dotata di salvavita

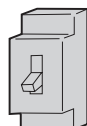

Verificare che lo scarico sia installato adeguatamente



Connettere completamente il cavo di alimentazione alla presa



Utilizzare la tensione giusta



1. Non usare un cavo di alimentazione con prolunga o connesso a metà
2. Non installare dove c'è la possibilità di perdite di gas infiammabili.
3. Non esporre l'unità a vapore acqueo o vapore di olio.



Non usare un cavo di alimentazione collegato anche ad altro.



Fare attenzione a non danneggiare il cavo di alimentazione.

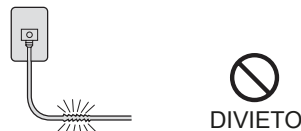

Non inserire oggetti nella presa o nello scarico dell'aria.



Non avviare o arrestare l'esercizio disconnettendo il cavo di alimentazione, ecc.



Non dirigere il flusso dell'aria direttamente verso le persone, in particolare verso bambini o persone anziane.

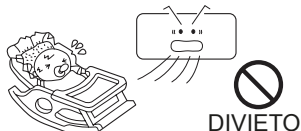

Non tentare di riparare o di ricostruire il sistema da soli:

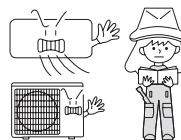

Connettere il cavo di messa a terra.

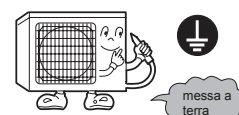

⚠ AVVERTENZA

Non utilizzare per conservare alimenti, opere d'arte, apparecchiature particolari, per l'allevamento o la coltivazione.



Cambiare l'aria di tanto in tanto, in particolare se contemporaneamente viene utilizzata la cucina a gas.



Non toccare l'interruttore con le mani bagnate

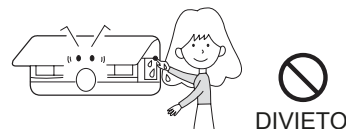

Non installare vicino a camini o ad altri apparecchi per il riscaldamento.



Verificare le buone condizioni del supporto di installazione

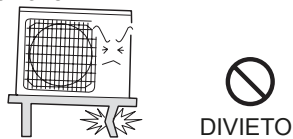

Non versare acqua nell'unità per pulirla



Non mettere animali o piante nella direzione del flusso dell'aria



Non posizionare nessun oggetto sull'unità o salire su di essa.

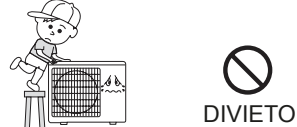





Non posizionare vasi di fiori o contenitori pieni d'acqua sopra l'unità.



Risoluzione dei problemi

Prima di richiedere l'assistenza, controllare il seguente elenco.

	Fenomeno	Causa o punti di controllo
Ispezione delle prestazioni normali	Il sistema non si riavvia immediatamente. 	<ul style="list-style-type: none"> Quando si spegne l'unità, quale misura protettiva non è possibile riavviare il sistema prima che siano trascorsi 3 minuti. Quando la spina è scollegata e ricollegata alla presa di corrente, il circuito di protezione sarà attivato per 3 minuti per proteggere il condizionatore.
	L'unità è rumorosa 	<ul style="list-style-type: none"> Durante il funzionamento della macchina o quando è ferma, si potrebbero udire rumori simili a gorgoglii o soffi. Questi rumori sono più distinti durante i primi 2-3 minuti di funzionamento. (Il rumore è generato dal liquido refrigerante che circola nel sistema.) Durante il funzionamento della macchina si potrebbero udire rumori simili a crepitii. Questi rumori sono generati dalle coperture che si espandono o si riducono in seguito al cambio di temperatura. Se il flusso d'aria emette un rumore forte quando l'unità è in funzione, probabilmente il filtro dell'aria è sporco.
	Sono generati odori.	<ul style="list-style-type: none"> Questo fenomeno accade perché il sistema fa circolare gli odori della stanza, come quelli dei mobili, delle vernici o delle sigarette.
	Esce vapore o fumo. 	<ul style="list-style-type: none"> Durante il funzionamento a Condizionatore o deumidificatore l'unità interna può emettere del vapore. Questo è provocato dall'improvviso raffreddamento dell'aria interna.
	In modalità deumidificatore, la velocità del ventilatore non può essere cambiata.	<ul style="list-style-type: none"> In modalità deumidificatore, se la temperatura ambiente scende sotto i 2 °C, l'unità si avvierà a intervalli a velocità bassa, indipendentemente dall'impostazione del ventilatore.
Altri controlli		<ul style="list-style-type: none"> La spina è collegata alla presa di corrente? C'è un black-out? Si è bruciato il fusibile?
	Raffreddamento mediocre 	<ul style="list-style-type: none"> Il filtro dell'aria è sporco? Di norma deve essere pulito ogni 15 giorni. La presa e l'uscita d'aria sono ostruite? La temperatura è impostata correttamente? Ci sono porte o finestre aperte? La luce del sole entra direttamente nella stanza mentre è in funzione il condizionatore? (usare le tende) Ci sono troppe sorgenti di calore o troppe persone nella stanza mentre è in funzione il condizionatore?

Attenzione

- Non ostruire o coprire la griglia di ventilazione del condizionatore. Non mettere le dita o altri oggetti nelle uscite/entrate e nella leva di oscillazione.
- L'utilizzo di questo apparecchio non è idoneo per persone con capacità fisiche, sensoriali o mentali ridotte (inclusi bambini) o senza un'adeguata esperienza e conoscenza del suo utilizzo, a meno che non vengano sorvegliate o ricevano istruzioni da una persona responsabile della loro sicurezza. Sorvegliare i bambini, in modo da assicurarsi che non giochino con l'apparecchio.

Specifiche

Il circuito del refrigerante è a prova di perdite

La macchina è adattiva nella seguente situazione

- Intervallo di temperatura ambiente applicabile:

Condizionatore	Interno	Massimo: D.B./W.B Minimo: D.B./W.B	35°C/23°C 21°C/15°C
	Esterno	Massimo: D.B./W.B Minimo: D.B.	43°C/26°C -10°C
Riscaldamento	Interno	Massimo: D.B Minimo: D.B	27°C 10°C
	Esterno	Massimo: D.B./W.B Minimo: D.B.	24°C/18°C -15°C

- Se il cavo di alimentazione dovesse danneggiarsi, deve essere sostituito dal produttore o dall'agente preposto all'assistenza o da persona similmente qualificata.
- Se il fusibile del condizionatore sulla scheda PC dovesse danneggiarsi, cambiarlo con il tipo T. 3.15A/ 250V. Se il fusibile dell'unità esterna dovesse rompersi, cambiarlo con il tipo T.25A/250V
- Il metodo di cablaggio deve essere in linea con le normative di cablaggio locali.
- Dopo l'installazione, la spina deve essere facilmente raggiungibile.
- La batteria usata deve essere smaltita correttamente.
- L'apparecchio non è destinato all'uso da parte di bambini o di invalidi senza una supervisione.
- I bambini devono essere controllati così da garantire che non giochino con l'apparecchio.
- Usare la spina elettrica adeguata, adatta al cavo di alimentazione.
- La spina e il cavo di connessione devono aver acquisito l'attestazione locale.
- Per proteggere le unità, spegnere prima il condizionatore, e disattivare l'alimentazione almeno dopo 30 secondi.

AR Riscaldamento S.p.A.

Via Caboto, 15 - 36075 Montecchio Maggiore (VI) - Italy

Tel: (+39) 0444 499030 - E-mail: info@ar-therm.com

www.ar-therm.com