

# zibro®

## S32xx - SC32xx



guarantee

**4**  
YEARS

<b>D</b>	<b>GEBRAUCHSANWEISUNG</b>	<b>2</b>
<b>DK</b>	<b>BRUGSANVISNING</b>	<b>24</b>
<b>E</b>	<b>INSTRUCCIONES DE USO</b>	<b>46</b>
<b>F</b>	<b>MANUEL D'UTILISATION</b>	<b>68</b>
<b>FIN</b>	<b>KÄYTTÖOHJE</b>	<b>90</b>
<b>GB</b>	<b>OPERATING MANUAL</b>	<b>112</b>
<b>I</b>	<b>ISTRUZIONI D'USO</b>	<b>134</b>
<b>N</b>	<b>BRUKSANVISNING</b>	<b>156</b>
<b>NL</b>	<b>GEBRUIKSAANWIJZING</b>	<b>178</b>
<b>PL</b>	<b>INSTRUKCJA OBS UGI</b>	<b>200</b>
<b>S</b>	<b>BRUKSANVISNING</b>	<b>222</b>
<b>SLO</b>	<b>NAVODILA ZA UPORABO</b>	<b>244</b>
<b>TR</b>	<b>KULLANIM KILAVUZU</b>	<b>266</b>

Liebe Käuferin, lieber Käufer,

wir beglückwünschen Sie zum Kauf Ihres Zibro-Klimageräts. Sie haben ein hochwertiges Produkt erworben, das Ihnen bei richtiger Benutzung jahrelang Freude machen wird.

Bitte lesen Sie sich vor der Benutzung diese Anleitung durch, damit die maximale Lebensdauer Ihres Klimageräts gewährleistet ist.

Wir gewähren im Auftrag des Herstellers eine 24-monatige Garantie auf sämtliche Material- und Produktionsfehler und eine 48-monatige Garantie auf den Kompressor.

Wir wünschen Ihnen viel Freude an Ihrem Klimagerät!

Mit freundlichen Grüßen

PVG Holding b.v.

Kundendienstabteilung

**1. LESEN SIE ZUNÄCHST DIE BEDIENUNGSANLEITUNG.**

**2. WENDEN SIE SICH IN ZWEIFELSFÄLLEN AN IHREN HÄNDLER.**

## **INHALT**

- A. SICHERHEITSANWEISUNGEN
- B. BEZEICHNUNG DER TEILE
- C. BETRIEBSTEMPERATUR
- D. HANDBETRIEB
- E. FERNBEDIENUNG
- F. OPTIMALER BETRIEB
- G. EINSTELLEN DER RICHTUNG DES LUFTSTROMS
- H. FUNKTIONSWEISE DES KLIMAGERÄTS
- I. WARTUNG
- J. BEDIENUNG
- K. FEHLERSUCHE UND ABHILFE
- L. GARANTIEBEDINGUNGEN
- M. TECHNISCHE DATEN

## **WARUM SIE DIESE ANLEITUNG LESEN SOLLTEN**

Diese Anleitung enthält viele praktische Tipps zur richtigen Bedienung und Wartung Ihres Klimageräts. Im Abschnitt Fehlersuche und Abhilfe finden Sie viele Lösungen zu allgemeinen Problemen. Wenn Sie Abschnitt K „Fehlersuche und Abhilfe“ gelesen haben, brauchen Sie möglicherweise den Kundendienst gar nicht erst hinzuzuziehen.

## A SICHERHEITSANWEISUNGEN

Das Gerät nur dann installieren, wenn die örtlich geltenden bzw. nationalen Vorschriften, Verordnungen und Normen erfüllt sind. Dieses Produkt ist für den Gebrauch als Klimagerät in Wohngebäuden bestimmt, und darf nur in trockener Umgebung, unter normalen Haushaltsverhältnissen, in Wohnräumen, Küchen und in Garagen verwendet werden. Kontrollieren Sie die Netzspannung und Frequenz. Dieses Gerät eignet sich ausschließlich für Steckdosen mit Schutzkontakt, Anschlussspannung 230 V~ / 50 Hz. Modell S(C)3248 ist direkt an die Stromquelle anzuschließen.

### WICHTIG



- Das Gerät MUSS immer über einen geerdeten Anschluss verfügen. Wenn die Stromversorgung nicht geerdet ist, dürfen Sie das Gerät nicht anschließen. Wenn das Gerät angeschlossen ist, muss der Stecker immer gut zugänglich sein. Lesen Sie sich diese Anweisungen gründlich durch und halten Sie sie ein.
- Das Klimagerät enthält ein Kältemittel und ist als Druckgerät einzuordnen. Wenden Sie sich wegen Installation und Wartung des Klimageräts daher immer an einen offiziellen Installationsfachmann. Das Klimagerät muss jährlich von einem offiziell anerkannten Monteur für Klimageräte inspiziert und gewartet werden. Die Garantie gilt nicht für Schäden, die durch Nachlässigkeit oder durch Handlungen entstanden sind, die von den, in dieser Anleitung beschriebenen Handlungen abweichen.

Vor dem Anschließen des Geräts müssen Sie Folgendes kontrollieren:

- Die Anschlussspannung muss mit der auf dem Typenschild angegebenen Netzspannung übereinstimmen.
- Die Steckdose und die Stromversorgung müssen mit dem auf dem Typenschild angegebenen Strom übereinstimmen.
- Der Stecker an der Geräteschnur muss in die Wandsteckdose passen.
- Das Gerät muss auf einem festen Untergrund angebracht werden.

Wenn Sie daran zweifeln, dass das Gerät für die vorhandenen Einrichtungen geeignet ist, müssen Sie die Stromversorgung zum Gerät von einem geprüften Elektriker kontrollieren lassen.

- Dieses Gerät wurde gemäß den CE-Sicherheitsnormen hergestellt. Trotzdem sollten Sie wie bei allen elektrischen Geräten vorsichtig sein.
- Lufteinlass und Auslassgitter dürfen nicht verdeckt werden.
- Das Gerät darf niemals mit Chemikalien in Berührung kommen.
- Bespritzen Sie das Gerät niemals mit Wasser und tauchen Sie es nie in Wasser ein. Schalten Sie das Gerät ab und ziehen Sie immer den Netzstecker wenn Wasser ins Innengerät gelangt.
- Stecken Sie keine Hände, Finger oder Gegenstände in die Öffnung des Geräts.
- Schließen Sie das Gerät nie über eine Verlängerungsschnur an die Stromquelle an. Wenn keine geeignete Steckdose mit Schutzkontakt zur Verfügung steht, müssen Sie von einem Elektrofachmann eine entsprechende Steckdose installieren lassen.
- Reparaturen bzw. Wartungsarbeiten am Gerät dürfen nur von einem offiziellen Wartungsmonteur oder von Ihrem offiziellen Händler ausgeführt werden. Halten Sie die in der Bedienungsanleitung zu diesem Gerät aufgeführten Anweisungen zur Bedienung und Wartung ein.
- Unterbrechen Sie immer die Stromversorgung, wenn das Gerät nicht verwendet wird.
- Eine beschädigte Netzschnur oder ein beschädigter Stecker muss von einem Elektrofachmann oder von Ihrem Händler ausgewechselt werden.
- Das Inbetriebsetzen oder Ausschalten des Klimageräts mittels des Einsteckens oder Herausziehens des Netzsteckers ist nicht zulässig. Benutzen Sie immer die für diesen Zweck vorgesehenen Schalter am Gerät oder benutzen Sie die Fernbedienung.



- Öffnen Sie das Klimagerät nicht, wenn es in Betrieb ist. Ziehen Sie immer den Netzstecker, bevor Sie das Gerät öffnen.
- Ziehen Sie immer den Netzstecker, bevor Sie das Klimagerät reinigen oder warten.
- Es darf kein Gasbrenner, Brenn bzw. Wärmeofen im Luftstrom aufgestellt werden.
- Mit nassen Händen dürfen Sie die Schalter nicht bedienen und das Klimagerät nicht berühren.
- Wenn das Außengerät in Betrieb ist, erzeugt es Lärm. Der Benutzer ist dafür verantwortlich zu kontrollieren, ob dies mit den örtlichen Vorschriften übereinstimmt und ob das Gerät auch anderweitig den örtlichen Vorschriften entspricht.
- Dieses Gerät darf nicht von körperlich, geistig oder sensorisch eingeschränkten Personen (oder Kindern) benutzt werden oder von Personen, die unzureichende Erfahrung und Kenntnisse haben, es sei denn dies erfolgt unter Aufsicht und Anleitung zur Verwendung des Geräts durch jemanden, der für die Sicherheit dieser Personen zuständig ist.
- Kinder sind zu beaufsichtigen, um sicherzugehen, dass sie nicht mit dem Gerät spielen.
- Es empfiehlt sich, sich nicht im direkten Luftstrom aufzuhalten.
- Trinken Sie nie Wasser aus dem Klimagerät.
- Führen Sie keinerlei Veränderungen am Apparat durch. Entfernen Sie das Isolationsmaterial nicht.



#### ACHTUNG!



- Wenn die Netzschnur, der Stecker, das Gehäuse oder das Bedienfeld beschädigt ist, dürfen Sie das Gerät nie benutzen.
- Bei Nichtbeachtung dieser Anweisungen erlischt möglicherweise die Garantie für dieses Gerät.

## B BEZEICHNUNG DER TEILE

### INNENGERÄT

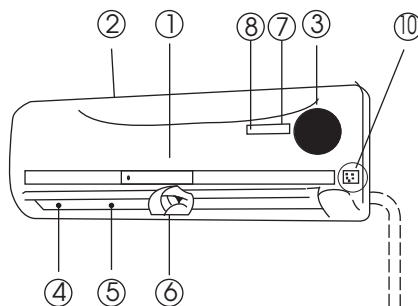

### Innengerät

- ① Frontplatte
- ② Lufteinlass
- ③ Luftfilter (hinter der vorderen Verkleidung)
- ④ Luftauslass
- ⑤ Waagrechtcs Luftstromgitter
- ⑥ Senkrechte Luftstromlamellen
- ⑦ Anzeigenfeld
- ⑧ Empfänger für das Fernbedienungssignal
- ⑨ Fernbedienung (nähere Einzelheiten und Bedienung, siehe Abschnitt E)
- ⑩ Handbetriebsschalter (Automatik/Kühlen)

### AUßENGERÄT

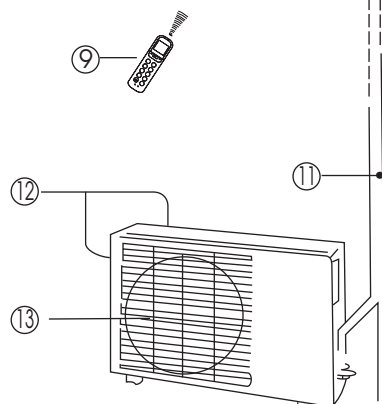

### Außengerät

- ⑪ Anschlussrohr, Ablassschlauch (Bei S32XX Anschlussrohr nicht im Lieferumfang enthalten)
- ⑫ Lufteinlass (Seite und Rückseite)
- ⑬ Luftauslass

Wenn eine Sicherheitsvorrichtung ausgelöst wurde, blinkt die Betriebsanzeige schnell (fünf Mal pro

Sekunde).



**HINWEIS**

Alle Abbildungen in dieser Anleitung und auf der Verpackung dienen lediglich zur Verdeutlichung. Sie können geringfügig von dem Klimagerät, das Sie gekauft haben, abweichen. Grundsätzlich gilt die wirkliche Form.

**FUNKTIONSANZEIGEN AUF DER ANZEIGE DES INNENGERÄTS**

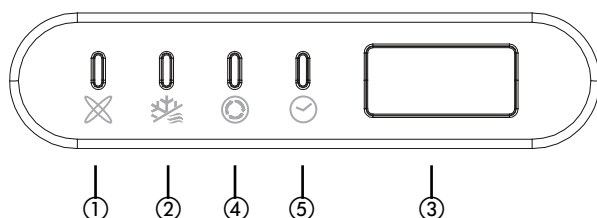

- ① **AUTOMATIK-Anzeige**  
Diese Anzeige leuchtet auf, wenn das Klimagerät im Automatikbetrieb läuft.
- ② **Anzeige ABTAUEN**  
Diese Anzeige leuchtet auf, wenn das Klimagerät automatisch mit dem Abtauen beginnt oder wenn im Heizbetrieb die Warmluftsteuerung aktiviert wird.
- ③ **TEMPERATUR-Anzeige**  
Zeigt den Temperatur-Sollwert an, wenn das Klimagerät in Betrieb ist.
- ④ **Anzeige BETRIEB**  
Diese Anzeige blinkt nach dem Einschalten des Stroms und leuchtet ununterbrochen, wenn das Gerät in Betrieb ist.
- ⑤ **SCHALTUHR-Anzeige**  
Diese Anzeige leuchtet auf, wenn die Schaltuhr ein- bzw. ausgeschaltet wird.

**C BETRIEBSTEMPERATUR**

Kühlen, Heizen oder/und Entfeuchten funktionieren bei folgenden Innen und Außentemperaturen:

Betriebsart	Kühlen	Heizen	Entfeuchten
Raumtemperatur	17°C - 32°C	10°C - 30°C	17°C - 32°C
Außentemperatur	0°C - 50°C	-15°C - 30°C	0°C - 50°C



**VORSICHT**

- Wenn das Klimagerät außerhalb der obigen Bedingungen betrieben wird, werden möglicherweise bestimmte Schutzvorrichtungen ausgelöst, wodurch das Gerät nicht normal funktioniert.
- Relativer Raumfeuchtigkeitsgrad unter 80 %. Wenn das Klimagerät bei einem relativen Feuchtigkeitsgrad von über 80 % in dem Raum betrieben wird, kondensiert die Feuchtigkeit möglicherweise auf dem Klimagerät. Stellen Sie in dem Fall die senkrechten Luftstromlamellen auf den Höchstwinkel (senkrecht zum Boden) und stellen Sie das Gebläse auf den höchsten Stand.
- Damit das Klimagerät die besten Ergebnisse erzielt, sollten Sie beim Kühlen oder Heizen Türen und Fenster immer geschlossen halten.

## D HANDBETRIEB

Das Klimagerät kann am Gerät selbst von Hand betätigt werden, aber es kann auch über die im Lieferumfang enthaltene Fernbedienung betätigt werden. Hinweise zum Betrieb mit der Fernbedienung entnehmen Sie bitte Abschnitt E „Fernbedienung“. Ohne die Fernbedienung kann das Klimagerät nur im Automatikbetrieb betrieben werden. Für den Betrieb ohne die Fernbedienung gehen Sie folgendermaßen vor:

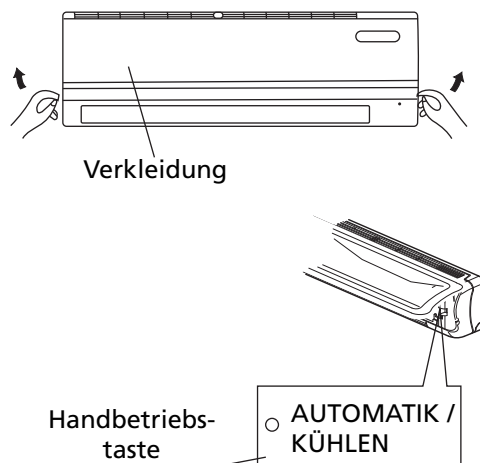

1. Öffnen Sie die vordere Verkleidung und heben Sie sie schräg an, bis sie einrastet.
2. Wenn Sie einmal auf die Handbetätigungstaste 10 drücken, läuft das Gerät im Automatikbetrieb.
3. Schließen Sie die Verkleidung wieder, bis sie in der Ausgangsposition fest einrastet.



### VORSICHT

- Sobald Sie die Handbetätigungstaste drücken, ändert sich die Betriebsart in der Reihenfolge: AUTOMATIK, KÜHLEN, AUS.
- Wenn Sie die Taste zweimal drücken innerhalb von 5 Sekunden, läuft das Gerät im erzwungenen Kühlbetrieb. Diese Betriebsart wird nur für Testzwecke verwendet.
- Wenn Sie ein drittes Mal drücken, wird der Betrieb beendet und das Klimagerät wird ausgeschaltet.
- Wenn das Gerät wieder mit der Fernbedienung laufen soll, müssen Sie die Fernbedienung direkt benutzen.

## E FERNBEDIENUNG



### HINWEIS

- Richten Sie die Fernbedienung immer auf den Empfänger am Innengerät und achten Sie darauf, dass sich zwischen der Fernbedienung und dem Empfänger am Innengerät keine Gegenstände befinden. In dem Fall würde der Empfänger das Signal nämlich nicht erhalten und dann würde das Klimagerät nicht einwandfrei funktionieren.
- Die Fernbedienung funktioniert in einer Entfernung von höchstens 6 bis 7 vom Klimagerät.



### ACHTUNG!

Bewahren Sie die Fernbedienung an einem Ort auf, wo das Signal vom Signalempfänger empfangen werden kann. Wenn Sie die Schalthreinstellung selektieren, sendet die Fernbedienung automatisch ein Signal Richtung Innengerät zu dem gewünschten Zeitpunkt. Wenn der Empfang vom Signalempfänger behindert wird, kann eine Verzögerung von bis zu 15 Minuten auftreten.

### Funktionstasten auf der Fernbedienung





Abb. 1

- ① **Ein/Aus-Taste:** Wenn Sie auf diese Taste drücken, wird das Gerät eingeschaltet. Wenn Sie erneut auf diese Taste drücken, wird das Gerät ausgeschaltet.
- ② **Betriebsarttaste:** Jedes Mal, wenn Sie diese Taste drücken, wird eine andere Betriebsart aktiviert und zwar in der Reihenfolge: Automatik, Entfeuchten, Heizen und Nur-Gebläse, siehe das folgende Schema:  

- ③ **Taste + :** Wenn Sie diese Taste drücken, erhöhen Sie den Innentemperatur-Sollwert auf 30 °C.
- ④ **Taste - :** Wenn Sie diese Taste drücken, senken Sie den Innentemperatur-Sollwert auf 17 °C.
- ⑤ **Gebläsetaste:** Mit dieser Taste wählen Sie die Gebläsegeschwindigkeit. Jedes Mal, wenn Sie diese Taste drücken, wird eine andere Gebläsegeschwindigkeit aktiviert und zwar in der Reihenfolge: AUTOMATIK, NIEDRIG, MITTEL, HOCH und dann wieder Automatik. Wenn Sie Automatik- oder Entfeuchtungsbetrieb wählen, wird die Gebläsegeschwindigkeit automatisch geregelt, d.h. Sie können sie nicht einstellen.
- ⑥ **Schlaf-Taste:** Drücken Sie auf diese Taste, um die Energiesparfunktion einzuschalten. Drücken Sie erneut auf die Taste, um diese Funktion auszuschalten. Diese Funktion kann nur in Kombination mit Kühl-, Heiz- oder Automatikbetrieb [COOL, HEAT und AUTO] benutzt werden und sorgt dafür, dass die angenehmste Temperatur für Sie aufrechterhalten wird. **ACHTUNG:** Wenn Sie eine andere Taste drücken, während das Gerät im Schlafbetrieb ist, wird der Schlafbetrieb aufgehoben.
- ⑦ **Schrägstellungstaste:** Drücken Sie auf die Schrägstellungstaste, um die Schrägstellung zu aktivieren. Wenn Sie erneut auf diese Taste drücken, wird diese Funktion ausgeschaltet.
- ⑧ **Luftrichtungstaste:** Wenn Sie auf diese Taste drücken, ändern Sie den Schrägstellungswinkel der

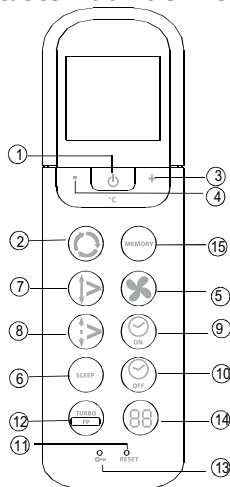
Lamellen. Die Stellung der Lamellen ändert sich bei jedem Drücken um 6°. Wenn die Lamellen auf einen bestimmten Winkel gestellt werden, der die Kühl und Heizwirkung des Klimageräts beeinflussen würde, würde sich die Schrägstellung automatisch ändern. Wenn diese Taste gedrückt wird, erscheint kein Symbol in der Anzeige.

- ⑨ **Taste Schaltuhr EIN:** Wenn Sie auf diese Taste drücken, aktivieren Sie die Zeitfolge für das automatische Einschalten. Jeder Tastendruck erhöht die automatische Zeiteinstellung in Schritten von 30 Minuten. Wenn die Einstellzeit auf 10 Std. steht, erhöht jeder Tastendruck die automatische Zeiteinstellung in Schritten von 60 Minuten. Wenn Sie das automatische Zeitprogramm löschen wollen. Drücken Sie weiterhin auf die Taste, bis 0.0 angezeigt wird.
- ⑩ **Taste Schaltuhr AUS:** Wenn Sie auf diese Taste drücken, aktivieren Sie die Zeitfolge für das automatische Ausschalten. Jeder Tastendruck erhöht die automatische Zeiteinstellung in Schritten von 30 Minuten. Wenn die Einstellzeit auf 10 Std. steht, erhöht jeder Tastendruck die automatische Zeiteinstellung in Schritten von 60 Minuten. Wenn Sie das automatische Zeitprogramm löschen wollen. Drücken Sie weiterhin auf die Taste, bis 0.0 angezeigt wird.
- ⑪ **Rückstelltaste:** Wenn Sie die eingelassene Rückstelltaste drücken, können Sie alle aktuellen Einstellungen aufheben und den Regler wieder auf die Ausgangswerte zurückstellen.
- ⑫ **Frostvorbeugungstaste/Turbotaste:** Wenn Sie diese Taste drücken, während das Klimagerät im Kühlbetrieb ist, wird die Kühlleistung erhöht. Durch erneutes Drücken dieser Taste schalten Sie die Turbofunktion wieder aus. Wenn Sie diese Taste drücken (> 2 Sekunden), schaltet das Gerät auf den Frostvorbeugungsbetrieb um. In dem Fall beachtet das Gerät die Innentemperatureinstellung nicht, sondern stellt die Innentemperatur auf 8 °C ein. Auf diese Weise wird während kalten Perioden Frost in Ihrem Heim verhindert, während der Energieverbrauch des Geräts optimal gering ist. Wenn dieser Betrieb eingestellt wurde, erscheint auf dem Display des Innengeräts „FP“. Diese Taste kann nur im Heizbetrieb betätigt werden. Wenn Sie den Frostvorbeugungsbetrieb wieder verlassen möchten, drücken Sie einfach noch einmal auf die Taste.
- ⑬ **Feststelltaste:** Wenn Sie die eingelassene Feststelltaste [LOCK] drücken, können Sie alle aktuellen Einstellungen festsetzen. Die Fernbedienung reagiert dann nur noch auf die Feststelltaste. Drücken Sie erneut auf die Taste, um die Feststellfunktion auszuschalten.
- ⑭ **Leuchtdiodenanzeigetaste:** Wenn Sie diese Taste drücken, schaltet sich die digitale Anzeige im Klimagerät aus. Drücken Sie erneut auf diese Taste, um die Anzeige wieder zu aktivieren (gilt nicht für Geräte, die nicht mit dieser Funktion ausgerüstet sind).
- ⑮ **Speichertaste (Memory):** Um die Fabrikseinstellungen wieder herzustellen oder eine gespeicherte Einstellung abzurufen.
  - Falls die Fernbedienung vom Verbraucher noch nicht programmiert worden ist, sind die Fabrikseinstellungen für Memory: Automatikbetrieb bei 24°C, automatische Ventilatorgeschwindigkeit. Das Gerät schaltet auf diese Einstellungen, wenn die Speichertaste gedrückt wird.
  - Wenn der Verbraucher die Einstellungen nach Wunsch geändert hat (z. B. heizen, niedrigere Gebläsegeschwindigkeit und 25°C), kann die Fernbedienung diese Einstellung speichern indem die Speichertaste (Memory) länger als 2 Sekunden gedrückt wird.
  - In jeder beliebigen Einstellung des Innengerätes, kann die Speichereinstellung abgerufen werden, indem die Speichertaste gedrückt wird (<2 Sekunden).

### Funktionstasten auf der Fernbedienung



Abb. 2

## Anzeigenfeld

- ① **Sendeleuchte:** Diese Leuchte brennt, während die Fernbedienung Signale zum Gerät sendet.
- ② **Betriebsstandsanzeige:** Sie können die Betriebsarttaste drücken, um die aktuelle Betriebsart aufzurufen: Automatik ↻, Kühlen ❄, Trocknen ☞, Heizen ☀ (nicht für Modelle die nur Kühlen), Gebläse 🏠.
- ③ **Temperatur- / Schaltuhranzeige:** Hier wird die eingestellte Temperatur angezeigt (17° C ~ 30°C). Wenn das Gerät im Belüftungsbetrieb ist, ist die Anzeige leer. Während des Schaltuhrbetriebs werden hier die Ein- und Ausschalteneinstellungen der Schaltuhr angezeigt.
- ④ **Bezeichnung der Gebläsegeschwindigkeit:** Über die Gebläsegeschwindigkeitstaste [FAN SPEED] können Sie die gewünschte Gebläsegeschwindigkeit (Automatik – niedrig ▫ – mittel ▮ – hoch ▯) einstellen. Die gewählte Einstellung wird auf der Flüssigkristallanzeige angezeigt. Dies gilt nicht für den Automatikbetrieb! Im Betriebsstand Dry oder Fan steht die Gebläsegeschwindigkeit auf Automatik.
- ⑤ **Ein/Aus-Anzeige:** Dieses Symbol erscheint, wenn das Gerät eingeschaltet ist, und erlischt wieder, wenn das Gerät ausgeschaltet wird.
- ⑥ **Anzeige „LOCK“:** Die Meldung „LOCK“ erscheint, wenn die Einstellungen durch das Drücken der Feststelltaste festgesetzt werden.
- ⑦ **Anzeige „SLEEP“:** Die Meldung „SLEEP“ erscheint, wenn die Sleep-Taste gedrückt wird, und erlischt wieder, wenn diese Taste nochmals betätigt wird.

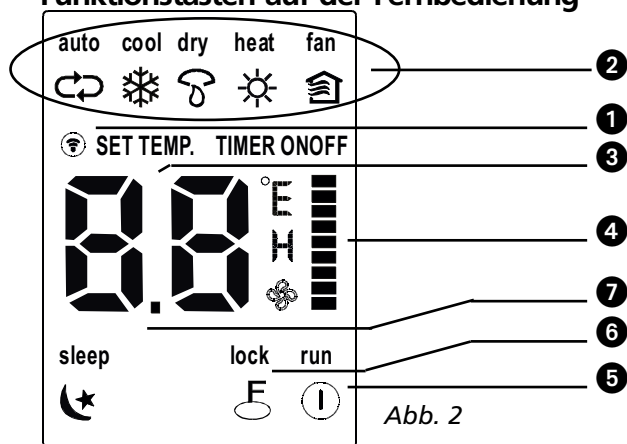

### HINWEIS

Der Deutlichkeit halber sind in Abb. 2 alle Leuchten abgebildet. Beim tatsächlichen Betrieb erscheinen jedoch nur die jeweils aktiven Funktionselemente in der Anzeige.

## Bedienung der Fernbedienung

### Einlegen der Batterien / Batteriewechsel

Verwenden Sie zwei Alkalitrockenbatterien (AAA/LR03).

Benutzen Sie keine aufladbaren Batterien.

1. Entfernen Sie den Deckel des Batteriefachs an der Rückseite der Fernbedienung, indem Sie ihn in Richtung des Pfeils auf dem Deckel ziehen.
2. Legen Sie neue Batterien ein und achten Sie dabei darauf, dass Plus- und Minuspol (+) und (-) der Batterien richtig herum liegen.
3. Setzen Sie den Deckel wieder ein, indem Sie ihn wieder in die Ausgangsstellung zurückschieben.



### HINWEIS

- Wenn die Batterien entfernt werden, löscht die Fernbedienung alle Einstellungen. Nachdem die Batterien gewechselt wurden, muss die Fernbedienung neu programmiert werden.
- Verwenden Sie beim Batteriewechsel keine alten Batterien oder Batterien eines anderen Typs. Dies könnte die einwandfreie Funktion der Fernbedienung beeinträchtigen.
- Wenn Sie die Fernbedienung mehrere Wochen lang nicht benutzen, müssen Sie die Batterien herausnehmen. Anderenfalls könnte die Fernbedienung durch auslaufende Batterien beschädigt werden.
- Unter normalen Bedingungen haben Batterien eine durchschnittliche Lebensdauer von etwa 6 Monaten.
- Wechseln Sie die Batterien aus, wenn das Innengerät nicht mit einem akustischen Signal antwortet oder wenn die Übertragungsanzeige nicht aufleuchtet.
- Mischen Sie niemals neue und alte Batterien. Verwenden Sie niemals gleichzeitig Batterien eines unterschiedlichen Typs (z.B. Alkali und Mangandioxid).

## AUTOMATIKBETRIEB

Wenn das Klimagerät betriebsbereit ist (kontrollieren Sie, ob das Gerät an einer Stromquelle angeschlossen ist und ob Strom verfügbar ist), schalten Sie den Strom ein. Dann beginnt die Betriebsanzeige auf dem

Anzeigenfeld des Innengeräts zu blinken.

1. Wählen Sie Automatikbetrieb mit Hilfe der **Betriebsarttaste**.
2. Drücken Sie die Taste + oder -, um die gewünschte Raumtemperatur einzustellen.
3. Wenn Sie auf die Taste **EIN/AUS** drücken, wird das Gerät eingeschaltet. Die Betriebsleuchte auf dem Anzeigenfeld des Innengeräts leuchtet dann auf. Die Betriebsart ist Automatikbetrieb. Die Gebläsegeschwindigkeit wird automatisch geregelt.
4. Wenn Sie erneut auf die Taste **EIN/AUS** drücken, wird das Gerät ausgeschaltet.



#### HINWEIS

- Im Automatikbetrieb kann das Klimagerät logisch zwischen der Betriebsart KÜHLEN, GEBLÄSE, HEIZEN und ENTFEUCHTEN wählen, indem es den Unterschied zwischen der tatsächlichen Raumtemperatur und dem auf der Fernbedienung eingestellten Sollwert misst.
- Wenn Sie den Automatikbetrieb nicht als angenehm empfinden, können Sie die gewünschte Betriebsart von Hand wählen.

### Betriebsarten KÜHLEN, HEIZEN und NUR GEBLÄSE

1. Wenn Sie den Automatikbetrieb nicht als angenehm empfinden, können Sie die Einstellungen von Hand ändern, indem Sie die Betriebsart KÜHLEN, ENTFEUCHTEN, HEIZEN (nur für Geräte mit Wärmepumpe) oder NUR GEBLÄSE wählen. Hierzu drücken Sie Taste ②.
2. Drücken Sie die Taste + oder - (③ und ④), um die gewünschte Raumtemperatur einzustellen.
3. Drücken Sie die **Gebläsetaste** ⑤, um den Gebläsebetrieb AUTOMATIK, HOCH, MITTEL oder NIEDRIG zu wählen.
4. Drücken Sie die Taste **EIN/AUS** ①. Die Betriebsleuchte leuchtet auf und das Klimagerät beginnt mit den von Ihnen gewählten Einstellungen zu laufen. Wenn Sie erneut auf die Taste **EIN/AUS** ① drücken, wird das Gerät ausgeschaltet.



#### HINWEIS

Die Betriebsart NUR GEBLÄSE kann nicht zum Regeln der Temperatur verwendet werden. In dieser Betriebsart gelten nur die Schritte 1, 3 und 4.

### ENTFEUCHTEN

1. Drücken Sie die **Betriebsarttaste** ②, um ENTFEUCHTEN zu wählen.
2. Drücken Sie die Taste + oder - (③ und ④), um die gewünschte Raumtemperatur einzustellen.
3. Drücken Sie die Taste **EIN/AUS** ①. Die Betriebsanzeige leuchtet auf und das Klimagerät nimmt den Betrieb in der Betriebsart ENTFEUCHTEN auf. Wenn Sie erneut auf die Taste **EIN/AUS** ① drücken, wird das Gerät ausgeschaltet.



#### HINWEIS

Aufgrund des Unterschieds zwischen dem Temperatur-Sollwert des Geräts und der wirklichen Raumtemperatur, läuft das Klimagerät in der Betriebsart ENTFEUCHTEN oft automatisch ohne die Betriebsarten KÜHLEN und GEBLÄSE.

### SCHALTUHR-BETRIEB

Drücken Sie die Taste Schaltuhr EIN/AUS (⑨ und ⑩), um die Ein- und Ausschaltzeiten des Geräts einzustellen. Die effektive Betriebszeit, die über die Fernbedienung für die Schaltuhrfunktion eingestellt wird, ist auf einen Zeitraum zwischen 0,5 und weniger als 24 Stunden begrenzt.

## 1. Einstellen der Beginnzeit

- 1.1 Drücken Sie auf die Taste **Schaltuhr EIN** ⑨, dann zeigt die Anzeige der Fernbedienung **ON TIMER (EIN SCHALTUHR)**, die zuletzt eingestellte Betriebsbeginnzeit, und das Signal „h“ (Std.) erscheint auf der Schaltuhranzeige. Sie können jetzt die Zeit für den Betriebsbeginn neu einstellen.
- 1.2 Drücken Sie erneut auf die Taste **Schaltuhr Ein** ⑨, um die gewünschte Beginnzeit für das Gerät einzustellen.
- 1.3 Nach dem Einstellen von **Schaltuhr EIN** sendet die Fernbedienung das Signal nach einer halben Sekunde Verzögerung zum Klimagerät.

## 2. Einstellen der Endzeit

- 2.1 Drücken Sie auf die Taste **Schaltuhr AUS** ⑩, dann zeigt die Anzeige der Fernbedienung **OFF TIMER (AUS SCHALTUHR)** und die zuletzt eingestellte Betriebsendzeit in Stunden erscheint auf der Schaltuhranzeige. Sie können jetzt die Zeit für das Betriebsende neu einstellen.
- 2.2 Wenn Sie erneut auf die Taste **Schaltuhr AUS** ⑩ drücken, wird die Zeit eingestellt, zu der das Gerät ausgeschaltet werden soll.
- 2.3 Nach dem Einstellen von **Schaltuhr AUS** sendet die Fernbedienung das Signal nach einer halben Sekunde Verzögerung zum Klimagerät.



### Beispiel von Schaltuhreinstellung

Um das Klimagerät in 6 Stunden anfangen zu lassen:

1. Drücken Sie die Timer-Taste, die letzte Einstellung an dem das Gerät einschalten sollte und das Signal "h" erscheint im Display.
2. Drücken Sie die Timer-Taste bis "6:0h" erscheint
3. Warten Sie eine Sekunde und das digitale Display zeigt die Temperatur wieder an. Die Timer ON-Anzeige erlischt und die Schaltuhreinstellung ist aktiviert.

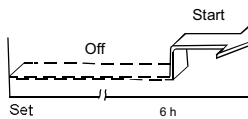

### Kombinierte Schaltuhreinstellung

(Sowohl On als OFF Schaltuhreinstellung simultan einstellen)

TIMER OFF --> TIMER ON

(Eingeschaltet --> Halt --> Anfang)

Diese Funktion lohnt sich wenn Sie das Klimagerät ausschalten möchten nachdem Sie ins Bett gegangen sind, und am Morgen wieder einschalten möchten oder wenn Sie zu Hause kommen.

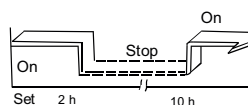
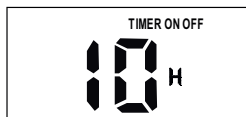

Beispiel:

Um das Klimagerät über 2 Stunden auszuschalten und wieder einzustellen nach 10 Stunden.

1. Drücken Sie die TIMER OFF-Taste
2. Drücken Sie erneut die TIMER OFF-Taste bis 2.0h erscheint
3. Drücken Sie die TIMER ON-Taste
4. Drücken Sie erneut die TIMER ON-Taste bis 10.0h erscheint
5. Warten Sie eine Sekunde und das digitale Display zeigt die Temperatur wieder an. Die Timer ON OFF-Anzeige erlischt und die Schaltuhreinstellung ist aktiviert.





#### HINWEIS

- Wenn für die Beginnzeit und die Endzeit die gleiche Zeit eingestellt wird, wird die Endzeit automatisch um 0,5 Std. erhöht (wenn die eingestellte Zeit weniger als 10 Std. anzeigt) oder um eine Stunde (wenn die eingestellte Zeit 10 Std. oder mehr anzeigt).
- Wenn Sie die EIN/AUS-Zeit der Schaltuhr ändern wollen, drücken Sie einfach auf die Schaltuhrtaste und stellen die Zeit neu ein.
- Die Einstellzeit ist eine relative Zeit, d.h. dies ist die eingestellte Zeit, die von der Verzögerung der aktuellen Zeit ausgeht.



#### WARNUNG

- Sorgen Sie dafür, dass keine Flüssigkeiten in die Nähe der Fernbedienung gelangen.
- Schützen Sie die Fernbedienung vor hohen Temperaturen und der Einwirkung von Strahlung.
- Setzen Sie den Innenraumempfänger nie der direkten Sonneneinstrahlung aus, anderenfalls riskieren Sie, dass das Klimagerät nicht einwandfrei funktioniert.
- Benutzen Sie niemals gleichzeitig neue und alte Batterien. Benutzen Sie niemals gleichzeitig Batterien unterschiedlichen Typs (z.B. Alkali und Mangandioxid).

## F OPTIMALER BETRIEB

Damit das Gerät optimal funktioniert, sollten Sie folgende Punkte beachten:

- Stellen Sie die Richtung des Luftstroms richtig ein und zwar so, dass er nicht direkt auf Personen gerichtet ist.
- Stellen Sie die Temperatur so ein, dass sie optimal angenehm ist. Stellen Sie das Gerät nicht auf außergewöhnliche Temperaturen ein.
- Schließen Sie Türen und Fenster, denn sonst verringert sich möglicherweise die erwünschte Wirkung.
- Wählen Sie mit Hilfe der Taste Schaltuhr EIN auf der Fernbedienung die Zeit, zu der sich das Klimagerät einschalten soll.
- Stellen Sie keine Gegenstände in die Nähe des Luftein oder Luftauslasses, denn dies könnte die Wirksamkeit des Klimageräts beeinträchtigen oder es könnte sogar aufhören zu laufen. Überzeugen Sie sich davon, dass keine Gegenstände den Luftstrom hindern. Der Luftstrom muss den gesamten Raum ungehindert erreichen können. Der Luftstrom muss auch das Klimagerät ungehindert erreichen können.
- Reinigen Sie den Luftfilter regelmäßig, anderenfalls verringert sich möglicherweise die Kühl- oder Heizleistung. Es empfiehlt sich, die Filter alle zwei Wochen zu reinigen.
- Betreiben Sie das Gerät nicht, wenn die waagerechten Lamellen geschlossen sind.

## G EINSTELLEN DER RICHTUNG DES LUFTSTROMS

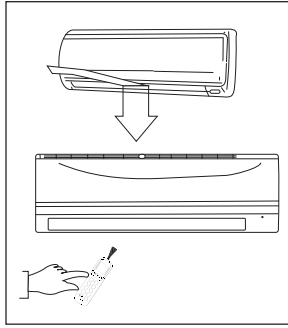

- Stellen Sie die Richtung des Luftstroms richtig ein, anderenfalls wird er als unangenehm empfunden oder verursacht ungleichmäßige Raumtemperaturen.
- Verstellen Sie die waagerechten Lamellen mit Taste ⑧ auf der Fernbedienung.
- Verstellen Sie die senkrechten Lamellen von Hand.

### Einstellen der waagerechten Richtung des Luftstroms (nach oben / unten)

Das Klimagerät stellt die Richtung des waagerechten Luftstroms automatisch der jeweiligen Betriebsart entsprechend ein.

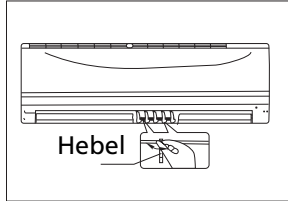

### Einstellen der waagerechten Richtung des Luftstroms

Hierzu muss das Gerät in Betrieb sein. Drücken Sie die Luftrichtungstaste ⑧ auf der Fernbedienung, um die Lamellen in die gewünschte Richtung zu bewegen.

- Stellen Sie der waagerechten Richtung des Luftstroms auf die gewünschte Richtung ein.
- Anschließend wird der waagerechten Luftstrom automatisch in diejenige Richtung eingestellt, in die Sie die Lamellen durch Drücken der Luftrichtungstaste bewegt haben.

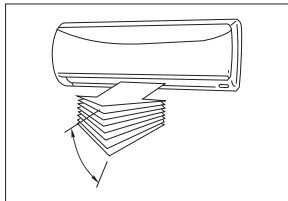

### Einstellen der senkrechten Richtung des Luftstroms (links – rechts)

Stellen Sie die senkrechten Lamellen von Hand mit dem Hebel links bzw. rechts vom senkrechten Lamellenarm ein (je nach Modell). Wenn das Klimagerät in Betrieb ist und die senkrechten Lamellen befinden sich in einer spezifischen Position, müssen Sie den Hebel links (bzw. rechts, je nach Modell) vom Luftauslass in die gewünschte Position bringen.

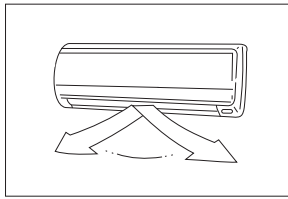

### VORSICHT

Passen Sie auf, dass Sie das Gebläse hinter den senkrechten Lamellen nicht berühren!



### HINWEIS

Alle Abbildungen in dieser Anleitung und auf der Verpackung dienen lediglich zur Verdeutlichung. Sie können geringfügig von dem Klimagerät, das Sie gekauft haben, abweichen. Grundsätzlich gilt die wirkliche Form.

### Einstellen der automatischen Schrägstellung der Richtung des Luftstroms (nach oben / unten)

Hierzu muss das Klimagerät in Betrieb sein.

- Drücken Sie auf die Schrägstellungstaste ⑦ auf der Fernbedienung.
- Zum Ausschalten der Funktion drücken Sie erneut die Schrägstellungstaste ⑦. Drücken sie die Luftrichtungstaste ⑧, um die Lamellen in der gewünschten Position festzusetzen.



## VORSICHT

- Die Luftrichtungs- und Schrägstellungstasten können nicht betätigt werden, wenn das Klimagerät nicht in Betrieb ist (selbst wenn die Schaltuhr auf EIN steht).
- Betreiben Sie das Klimagerät im Kühl- oder Entfeuchtungsbetrieb nicht längere Zeit mit nach unten gerichtetem Luftstrom. Anderenfalls könnte Kondensierung auf den waagerechten Lamellen auftreten, wodurch Flüssigkeit heruntertropfen würde.
- Bewegen Sie die waagerechten Lamellen nicht von Hand. Benutzen Sie immer die Luftrichtungstaste ⑧ oder die Schrägstellungstaste ⑦. Wenn Sie diese Lamellen von Hand bewegen, funktionieren sie möglicherweise während des Betriebs nicht mehr richtig. Wenn die Lamellen nicht einwandfrei funktionieren, müssen Sie das Klimagerät einmal aus- und dann wieder einschalten.
- Wenn das Klimagerät sofort nach dem Ausschalten wieder eingeschaltet wird, bewegen sich die waagerechten Lamellen möglicherweise etwa 10 Sekunden lang nicht.
- Der Öffnungswinkel der waagerechten Lamellen sollte nicht zu klein eingestellt werden, denn wenn der Bereich, in dem die Luft strömen kann, zu klein ist, könnte dies die Kühl- bzw. Heizleistung beeinträchtigen.
- Betreiben Sie das Gerät nicht, wenn die waagerechten Lamellen geschlossen sind.
- Wenn das Klimagerät (zum ersten Mal) an eine Stromquelle angeschlossen wird, erzeugen die waagerechten Lamellen möglicherweise etwa 10 Sekunden lang ein Geräusch. Dies ist ganz normal.

## H FUNKTIONSWEISE DES KLIMAGERÄTS

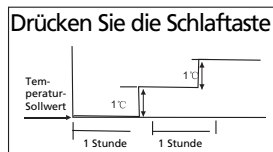

### KÜHLEN

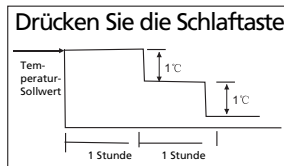

### HEIZEN

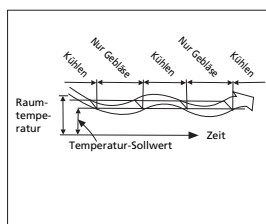

### ENTFEUCHTEN

## AUTOMATIKBETRIEB

- Wenn Sie das Klimagerät auf Automatikbetrieb (AUTO) stellen (Taste ② auf der Fernbedienung), wählt das Gerät anhand des von Ihnen eingestellten Temperatur-Sollwerts und der aktuellen Raumtemperatur automatisch KÜHL, HEIZ oder Nur-GEBLÄSE-Betrieb.
- Das Klimagerät regelt die Raumtemperatur automatisch etwa auf den von Ihnen eingestellten Temperatur-Sollwert.
- Wenn Sie den Automatikbetrieb (AUTO) nicht als angenehm empfinden, können Sie die gewünschte Betriebsart von Hand wählen.

## SLEEP/SPARBETRIEB

- Wenn Sie die Schlaf-taste ⑥ während des KÜHL, HEIZ oder AUTOMATIK betriebs drücken, erhöht (Kühlbetrieb) oder senkt (Heizbetrieb) das Klimagerät die Temperatur automatisch um 1 °C pro Stunde. Zwei Stunden später wird der Temperatur-Sollwert erreicht und beibehalten und ist stabil für 5 Stunden. Nach 5 Stunden schaltet das Gerät sich aus. Die Gebläsegeschwindigkeit wird automatisch geregelt.

## ENTFEUCHTUNGSBETRIEB

- Beim Entfeuchten wird automatisch auf der Grundlage des Unterschieds zwischen dem Temperatur-Sollwert und der wirklichen Raumtemperatur der Entfeuchtungsbetrieb gewählt.
- Die Temperatur wird während des Entfeuchtens geregelt, indem der Kühlbetrieb oder der Nur-Gebläse-Betrieb aus- und eingeschaltet wird. Das Gebläsegeschwindigkeit wird automatisch eingestellt.
- Bei normalem Kühlbetrieb entfeuchtet das Klimagerät gleichzeitig die Luft.



### HINWEIS

Beim Entfeuchtungsbetrieb des Klimageräts verringert sich höchstwahrscheinlich auch die Raumtemperatur. Daher ist es normal, dass ein Hygrostat einen höheren relativen Feuchtigkeitsgrad misst. Der absolute Feuchtigkeitsgrad in dem Raum wird jedoch abhängig von der Menge der in dem Raum erzeugten Feuchtigkeit (Kochen, anwesende Personen usw.) gesenkt.

## WARTUNG

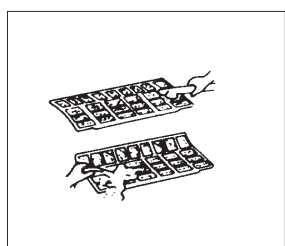
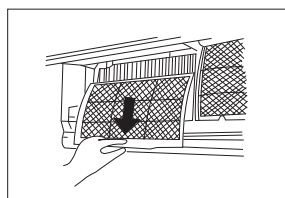
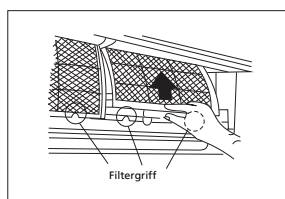
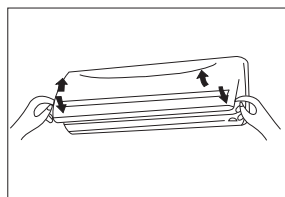
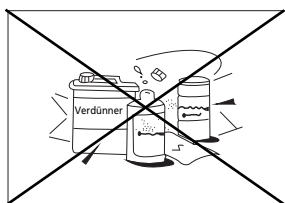
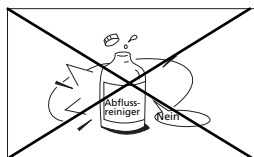

### WARNUNG

Vor dem Reinigen muss das Klimagerät ausgeschaltet und von der Stromversorgung getrennt werden.

### Reinigen des Innengeräts und der Fernbedienung



### VORSICHT

- Reinigen Sie das Innengerät und die Fernbedienung mit einem trockenen Lappen.
- Wenn das Innengerät stark verschmutzt ist, kann ein mit kaltem Wasser angefeuchteter Lappen verwendet werden.
- Die vordere Verkleidung des Innengeräts kann abgenommen und mit Wasser gereinigt werden. Wischen Sie sie dann mit einem trockenen Lappen trocken.
- Verwenden Sie zum Reinigen des Geräts keinen mit Chemikalien behandelten Lappen bzw. ein solches Staubtuch.
- Verwenden Sie zum Reinigen kein Benzin, Verdünner, Putzmittel oder ähnliche Lösungsmittel. Diese könnten Risse oder Verformungen in der Kunststoffoberfläche bewirken.

### Reinigen des Luftfilters

Ein verstopfter Luftfilter verringert die Kühleffizienz dieses Geräts. Reinigen Sie den Filter alle 2 Wochen.

1. Heben Sie die Verkleidung des Innengeräts schräg an, bis sie einrastet.
2. Fassen Sie den Griff des Luftfilters an und heben Sie den Filter leicht an, um ihn aus dem Filterhalter herauszunehmen. Ziehen Sie ihn dann nach unten.
3. Nehmen Sie den Schirmfilter aus dem Innengerät.
  - Reinigen Sie den Schirmfilter alle 2 Wochen.
  - Reinigen Sie den Schirmfilter mit einem Staubsauger oder unter fließendem Wasser.
4. Der schwarze Aktivkohlefilter kann nicht gereinigt werden. Sobald der Filter verschmutzt ist, werden unangenehme Gerüche nicht mehr gefiltert. Der Filter muss dann gewechselt werden (erhältlich bei Ihrem Zibro-Verkäufer). Die Filter sollen 2 Mal pro Saison gewechselt werden.
5. Der grüne 3M HAF Filter zeigt klare Signale von Verschmutzung in und auf dem Filter. kann nicht gereinigt werden. Dieser Filter kann nicht gereinigt werden und muss gewechselt werden (erhältlich bij Ihrem Zibro-Verkäufer). Die Filter solle 2 Mal pro Saison gewechselt werden.

A + B = Aktivkohle-Filter 3M™  
oder / und 3M™ HAF Filter

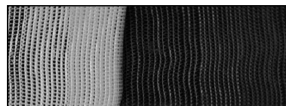
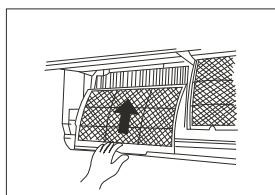
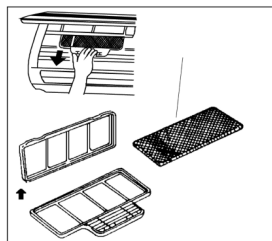
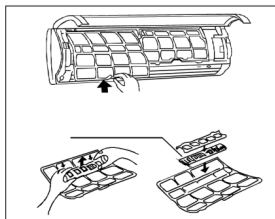

Neuer Filter

Empfohlenes Auswechseln des Filters

6. Nach dem Wiedereinsetzen des Aktivkohlefilters und 3M HAF Filters im Filterhalter kann auch der Schirmfilter wieder eingesetzt werden.
7. Überzeugen Sie sich davon, dass der Filter vollständig trocken und in einwandfreiem Zustand ist, bevor Sie ihn wieder einsetzen.
8. Setzen Sie den Luftfilter wieder ein.
9. Setzen Sie den oberen Teil des Luftfilters wieder in das Gerät. Achten Sie dabei darauf, dass linker und rechter Rand richtig sitzen und bringen Sie den Filter in die richtige Position.

### Wartung

Wenn Sie vorhaben, das Gerät längere Zeit nicht zu benutzen, gehen Sie folgendermaßen vor:

1. Betätigen Sie das Gebläse etwa 6 Stunden lang, damit das Innere des Geräts trocken wird.
2. Schalten Sie das Klimagerät aus und trennen Sie es von der Stromquelle. Wenn Modell S(C)3248 genutzt wird, unterbrechen Sie die Stromversorgung. Nehmen Sie die Batterien aus der Fernbedienung.
3. Das Außengerät muss regelmäßig gewartet und gereinigt werden. Dies muss von einem offiziellen Monteur für Klimageräte durchgeführt werden.

### Kontrollen vor dem Betrieb

- Kontrollieren Sie, ob die Kabel nicht gebrochen oder getrennt sind.
- Kontrollieren Sie, ob der Luftfilter eingesetzt ist.
- Kontrollieren Sie, ob der Luftauslass womöglich blockiert ist, falls das Klimagerät längere Zeit nicht benutzt wurde.



### VORSICHT

- Achten Sie darauf, dass Sie die Metallteile des Geräts beim Herausnehmen der Filter nicht berühren. Sie könnten sich an scharfen Metallkanten verletzen.
- Reinigen Sie das Innere des Klimageräts nicht mit Wasser. Wasser kann die Isolierung zerstören, wodurch die Möglichkeit eines elektrischen Schlags besteht.
- Vor dem Reinigen des Geräts, müssen Sie sich davon überzeugen, dass der Strom ausgeschaltet und der Sicherungsautomat deaktiviert ist.

## **J** **BEDIENUNG**

Während des normalen Betriebs kann Folgendes eintreten.

### **1. Schutzvorrichtung des Klimageräts**

#### ***Kompessorstutz***

- Der Kompressor kann nach dem Anhalten 3 Minuten lang nicht anlaufen.

#### ***Anti-Kaltluft***

- Das Gerät ist so ausgelegt, dass es im Heizbetrieb keine Kaltluft abbläst, wenn sich der Wärmetauscher des Innengeräts in einer der folgenden drei Situationen befindet und der Temperatur-Sollwert noch nicht erreicht ist.
  - A. wenn der Heizbetrieb gerade begonnen hat.
  - B. beim Abtauen.
  - C. während des Heizens bei niedrigerer Temperatur.

#### ***Abtauen***

- Auf dem Außengerät kann sich während des Heizzyklus bei niedriger Außentemperatur und hoher Luftfeuchtigkeit Eis bilden, was zu einer verringerten Heizeffizienz des Klimageräts führt.
- Während dieses Zustands unterbricht das Klimagerät den Heizbetrieb regelmäßig und beginnt automatisch mit dem Abtauen.
- Die Abtauzeit schwankt je nach Außentemperatur und Menge des Eises auf dem Außengerät zwischen 4 und 10 Minuten.

### **2. Weißer Nebel aus dem Innengerät.**

- Beim Kühlbetrieb in Innenräumen mit hohem relativen Feuchtigkeitsgrad kann durch einen starken Temperaturunterschied zwischen dem Lufteinlass und dem Luftauslass weißer Nebel austreten.
- Wenn das Klimagerät nach dem Abtauen wieder den Heizbetrieb aufnimmt, kann durch beim Abtauen entstandene Feuchtigkeit weißer Nebel austreten.

### **3. Geringfügige Geräusche des Klimageräts.**

- Wenn der Kompressor läuft oder gerade aufgehört hat zu laufen, hören Sie möglicherweise ein tiefes Zischen. Dieses Geräusch wird durch das Kältemittel erzeugt, das strömt oder aufhört zu strömen.
- Wenn der Kompressor läuft oder gerade aufgehört hat zu laufen, hören Sie möglicherweise ein tiefes Quietschen. Dies entsteht durch die Wärmeausdehnung und Kältezusammenziehung der Kunststoffteile im Gerät bei einer Temperaturänderung.
- Beim ersten Einschalten des Stroms hört man möglicherweise die Lamellen, die ihre Ausgangsposition einnehmen.

### **4. Staub wird aus dem Innengerät herausgeblasen.**

- Dies ist ganz normal, wenn das Klimagerät längere Zeit nicht benutzt wurde bzw. bei der ersten Benutzung des Geräts.

### **5. Merkwürdiger Geruch aus dem Innengerät.**

- Dies liegt daran, dass das Innengerät von Baumaterial, Möbeln oder Rauch eingedrungene Gerüche abgibt.

#### **6. Das Klimagerät schaltet vom Kühl- oder Heizbetrieb auf den Nur-Gebläse-Betrieb um.**

- Wenn die Innentemperatur den Temperatur-Sollwert des Klimageräts erreicht, hält der Kompressor automatisch an und das Klimagerät schaltet auf Nur-Gebläse-Betrieb um. Der Kompressor läuft wieder an, wenn die Innentemperatur im Kühlbetrieb über den Sollwert ansteigt oder im Heizbetrieb unter den Sollwert sinkt.
7. Auf dem Innengerät kann sich beim Kühlen bei einem hohen relativen Feuchtigkeitsgrad (relativer Feuchtigkeitsgrad von über 80 %) Tropfwasser absetzen. Stellen Sie in dem Fall die waagerechten Lamellen auf die größte Luftauslassöffnung und stellen die Gebläsegeschwindigkeit auf HOCH.

#### **8. Heizbetrieb**

- Das Klimagerät saugt Wärme vom Außengerät an und lässt sie beim Heizen über das Innengerät austreten. Wenn die Außentemperatur sinkt, nimmt also auch die vom Klimagerät angesaugte Wärme entsprechend ab. Gleichzeitig steigt die Wärmelast des Klimageräts durch den stärkeren Unterschied zwischen Innen- und Außentemperatur. Wenn das Klimagerät keine angenehme Temperatur bewirken kann, empfiehlt es sich, ein zusätzliches Heizgerät zu verwenden.

#### **9. Automatische Neustartfunktion**

- Ein Stromausfall während des Betriebs legt das Gerät vollkommen still. Das Klimagerät verfügt über die automatische Neustartfunktion. Sobald wieder Spannung anliegt, sorgt diese Funktion dafür, dass das Gerät automatisch wieder mit allen vorherigen Einstellungen, die nämlich gespeichert wurden, anläuft.

#### **10. Kältemittel-Leckortung**

- Die Klimaanlage verfügt über ein System zur Kältemittel-Leckortung. Wenn die Außeneinheit einen Mangel an Kältemittel feststellt, stoppt die Klimaanlage und zeigt die Inneneinheit auf der Anzeige den Alarm EC. Wenn dieser Alarm auftritt, starten Sie die Klimaanlage nicht neu, sondern wenden Sie sich an Ihren Lieferanten.

# K FEHLERSUCHE UND ABHILFE

## Störungen und Abhilfe



### STÖRUNG

Wenn eine der folgenden Störungen auftritt, müssen Sie das Klimagerät unverzüglich ausschalten. Trennen Sie es von der Stromquelle und wenden Sie sich an Ihren Händler.

- Die Sicherung brennt häufig durch oder der Sicherungsautomat schaltet das Gerät häufig aus.
- Eindringen von Fremdgegenständen oder Wasser in das Klimagerät.
- Die Fernbedienung funktioniert nicht oder nicht normal.
- Eine andere ungewöhnliche Situation.
- Die Betriebsanzeige blinkt 5 Mal jede Sekunde, selbst nachdem der Netzstrom getrennt und wieder angeschlossen wurde. Selbst nachdem der Netzstrom getrennt und wieder angeschlossen wurde.

Störung	Ursache	Abhilfe
Das Gerät springt nicht an.	Stromausfall	Warten Sie, bis wieder Strom fließt.
	Stecker des Geräts möglicherweise nicht in der Steckdose.	Kontrollieren Sie, ob der Stecker fest in der Wandsteckdose steckt.
	Sicherung möglicherweise durchgebrannt.	Ersetzen Sie die Sicherung / setzen Sie das Relais zurück / setzen Sie den Sicherungsautomaten zurück.
	Batterie in der Fernbedienung möglicherweise leer.	Legen Sie eine neue Batterie ein.
	Der Abstand von der Fernbedienung zum Empfänger am Innengerät ist über 6 bis 7 m oder es befinden sich Gegenstände zwischen der Fernbedienung und dem Empfänger.	Verringern Sie die Entfernung. Entfernen Sie eventuell die Gegenstände. Richten Sie die Fernbedienung auf den Empfänger am Innengerät.
	Die mit der Schaltuhr eingestellte Zeit ist falsch.	Warten Sie oder löschen Sie die Einstellung der Schaltuhr.
Einheit stoppt und startet nicht mehr.	Eventueller Kältemittelmangel	Wenden Sie sich an Ihren Lieferanten.
Gerät kühlt bzw. heizt den Raum nicht richtig, obgleich Luft aus dem Klimagerät strömt.	Unzulässige Temperatureinstellung	Stellen Sie die richtige Temperatur ein Ausführliche Hinweise entnehmen Sie bitte Abschnitt E „Fernbedienung“.
	Luftfilter verstopft.	Reinigen Sie den Luftfilter.
	Türen oder Fenster im Raum geöffnet.	Schließen Sie die Türen bzw. Fenster.
	Luftein- oder -auslass von Innen- oder Außengerät verstopft.	Beseitigen Sie die Hindernisse und schalten Sie das Gerät dann wieder ein.
	3-Minuten-Verzögerungsschutz des Kompressors ausgelöst. Abtauen des Außengerät wird durchgeführt.	Warten Sie.
Gebläsegeschwindigkeit lässt sich nicht ändern	Klimagerät im Automatikbetrieb.	Gebläsegeschwindigkeit lässt sich nur in den Betriebsarten HEIZEN, KÜHLEN und GEBLÄSE ändern.
	Klimagerät im Entfeuchtungsbetrieb.	
Zeitanzeige wird nicht angezeigt	Klimagerät im Gebläsebetrieb.	Im Gebläsebetrieb lässt sich die Temperatur nicht einstellen.



Wenn die Störung nicht behoben wurde, wenden Sie sich bitte an Ihren Händler. Nennen Sie ihm das Modell des Geräts und schildern Sie ihm ausführlich die Störung.



#### HINWEIS

Die Reparatur des Geräts darf nur von einem offiziellen Monteur für Klimageräte ausgeführt werden.

## L GARANTIEBEDINGUNGEN

Die Klimaanlage wird mit einer 48 monatigen Garantie auf den Kompressor und einer 24 monatigen Garantie auf sonstige Komponenten, die am Kaufdatum beginnt. Hierbei gelten folgende Regeln:

1. Wir weisen ausdrücklich jegliche künftige Ansprüche zurück, einschließlich Ansprüche für Kollateralschäden.
2. Reparaturen oder das Austauschen von Teilen innerhalb der Garantiefrist bewirkt keine Verlängerung der Garantie.
3. Die Garantie wird nichtig, wenn Modifizierungen irgendeiner Art vorgenommen, andere als Originalteile eingesetzt wurden oder Reparaturen von Dritten ausgeführt werden.
4. Teile, die dem normalen Verschleiß unterliegen, wie der Filter, sind von der Garantie ausgenommen.
5. Die Garantie gilt nur bei Vorlage der mit dem Datum versehenen Originalrechnung und vorausgesetzt, es wurden keine Änderungen vorgenommen.
6. Die Garantie gilt nicht für Schäden, die durch Nachlässigkeit oder durch Handlungen entstanden sind, die von den in dieser Anleitung beschriebenen Handlungen abweichen.
7. Transportkosten und das Transportrisiko für die Klimaanlage oder deren Teile gehen grundsätzlich zu Lasten des Käufers.
8. Schäden, die dadurch entstanden sind, dass keine geeigneten Filter verwendet wurden, fallen nicht unter die Garantie.
9. Verlust von Kältemittel bzw. austretendes Kältemittel durch unsachgemäßes Anschließen bzw. Trennen der Geräte bzw. durch Anschließen bzw. Trennen der Geräte durch nicht qualifizierte Personen fällt nicht unter die Garantiebedingungen für dieses Produkt. Schäden an Geräten, die nicht den örtlichen Vorschriften bzw. Gesetzen und nicht den Vorschriften in dieser Anleitung zufolge eingebaut, angeschlossen bzw. getrennt wurden, fallen nicht unter die für dieses Produkt geltenden Garantiebestimmungen.

Wenden Sie sich wegen Reparaturen an Ihren Händler, wenn Sie in dieser Anleitung keine Abhilfe finden. In dem unwahrscheinlichen Fall, dass das Gerät getrennt werden muss, müssen Sie dafür sorgen, dass dies ausschließlich von einem autorisierten Fachmann gemäß den örtlich geltenden Vorschriften und Gesetzen erfolgt.

# M TECHNISCHE DATEN

Modell	S 3225	SC 3225	S 3231	SC 3231	S 3248	SC 3248
Art des Klimageräts	Klimagerät mit Wandbefestigung	Klimagerät mit Wandbefestigung	Klimagerät mit Wandbefestigung	Klimagerät mit Wandbefestigung	Klimagerät mit Wandbefestigung	Klimagerät mit Wandbefestigung
Kühlleistung nominal (min - max)*	2500 (820 - 3370)	2500 (790 - 3280)	3100 (880 - 4040)	3100 (850 - 3920)	4800 (1470 - 6150)	4500 (1320 - 5530)
EE-Klasse *	A	A	A	A	A+	A+
Energetischer Wirkungsgrad (SEER)*	5.5	5.3	5.4	5.1	5.6	5.6
Heizleistung nominal (min - max) *	2900 (820 - 3460)	2700 (800 - 3350)	3300 (880 - 4160)	3200 (850 - 4050)	4900 (1520 - 6590)	4900 (1470 - 6390)
Heizleistungsklasse	A	A	A	A	A	A
Leistungszahl (SCOP)*	3.4	3.4	3.4	3.4	3.4	3.4
Entfeuchtungsleistung ** / ***	L / 24 h	24	26	26	41	41
Stromverbrauch beim Kühlen	0.92	0.92	1.10	1.11	1.77	1.77
Stromverbrauch beim Heizen	0.92	0.92	1.15	1.15	1.50	1.50
Jährlicher Energieverbrauch Kühlen / Heizen	165 / 1187	175 / 1210	199 / 1373	222 / 1374	303 / 2000	281 / 2018
Stromversorgung	230~ / 50 / 1	230~ / 50 / 1	230~ / 50 / 1	230~ / 50 / 1	230~ / 50 / 1	230~ / 50 / 1
Nennstrom beim Kühlen / Heizen	4 / 4	4 / 3.8	4.8 / 5.0	4.8 / 5.0	7.7 / 6.5	7.7 / 6.5
Höchststrom.	9	9	11	11	12	12
Luftstrom **	500/450/400	400/350/320	550/440/380	500/400/350	800/750/610	730/680/560
Für Räume von bis zu **	60-85	60-85	80 - 100	80 - 100	125 - 145	125 - 145
Geeignete Regionen (W/A/C)	W / A / C	W / A / C	W / A / C	W / A / C	W / A / C	W / A / C
Kompressorart	Kreiskolben	Kreiskolben	Kreiskolben	Kreiskolben	Kreiskolben	Kreiskolben
Gebälageschwindigkeiten	3	3	3	3	3	3
Thermostatbereich	0 - 50	0 - 50	0 - 50	0 - 50	0 - 50	0 - 50
Betriebsbereich	-15 - +30	-15 - +30	-15 - +30	-15 - +30	-15 - +30	-15 - +30
Bedienelemente von Hand / mechanisch / elektronisch	elektronische Fernbedienung	elektronische Fernbedienung	elektronische Fernbedienung	elektronische Fernbedienung	elektronische Fernbedienung	elektronische Fernbedienung
Fernbedienung Ja / Nein	J	J	J	J	J	J
Luftfilterarten	Sieb, Aktivkohle, 3M HAF	Sieb, Aktivkohle, 3M HAF	Sieb, Aktivkohle, 3M HAF	Sieb, Aktivkohle, 3M HAF	Sieb, Aktivkohle, 3M HAF	Sieb, Aktivkohle, 3M HAF
Art / Menge des Kältemittels	R410A / 730	R410A / 700	R410A / 800	R410A / 800	R410A / 1250	R410A / 1250
GWP des Kältemittels	1975	1975	1975	1975	1975	1975
Kältemittelrohrdurchmesser Flüssigkeit - Gas	6.35 / 9.53	Schnellkupplung	6.35 / 9.53	Schnellkupplung	6.35 / 12.7	Schnellkupplung
Normaler Ansaug- / Ausströmdruck (max)	8 / 26 (15 / 42)	8 / 26 (15 / 42)	8 / 26 (15 / 42)	8 / 26 (15 / 42)	8 / 26 (15 / 42)	8 / 26 (15 / 42)
Maße Innengerät (B x H x T)	710x250x190	710x250x190	790x275x196	790x275x196	930x275x198	930x275x198
Maße Außengerät (B x H x T)	780x540x250	780x540x250	780x540x250	780x540x250	760x590x285	760x590x285
Nettogewicht Innengerät	7	13	8	14	9	14
Nettogewicht Außengerät	30	30	30	30	35	35
Bruttogewicht Innengerät	9	15	10	16	12	19
Bruttogewicht Außengerät	32	32	32	32	37	37
Schalleistung Innengerät***	53	53	54	54	57	58
Schalleistung Außengerät****	62	62	61	61	65	65
Schutzklasse Innengerät	IP20	IP20	IP20	IP20	IP20	IP20
Schutzklasse Außengerät	IP24	IP24	IP24	IP24	IP24	IP24
Sicherungen	T3.15A / 250V	T3.15A / 250V	T3.15A / 250V	T3.15A / 250V	T3.15A / 250V	T3.15A / 250V

\* EN 14511-2011/En 14825

\*\* Annäherungswert

\*\*\* Entfeuchtung bei 32 °C, 80 % RF

\*\*\*\* EN 12108-2008



Elektroartikel und Batterien gehören nicht in den Hausmüll. Wenn möglich sollten sie recycelt werden. Erkundigen Sie sich bei der Behörde oder bei Ihrem Händler nach den entsprechenden Möglichkeiten.

**Umweltinformationen:** Dieses Gerät enthält im Kyoto-Protokoll abgedeckte fluorierte Treibhausgase. Es darf nur von geschulten Fachleuten gewartet oder auseinandergenommen werden.

Dieses Gerät enthält die in der obigen Tabelle aufgeführte Menge des Kältemittels R410A. Lassen Sie das R410A nicht in die Atmosphäre entweichen. R410A ist ein fluoriertes Treibhausgas mit einem Treibhauspotenzial = 1975.

**Internet:**

Sie können die aktuellste Version der Bedienungsanleitung unter [www.zibro.com](http://www.zibro.com) herunterladen.

Kære kunde,

Tillykke med købet af Zibro-airconditionanlægget. Du har købt et kvalitetsprodukt, som kan holde i mange år, hvis det bruges korrekt.

Læs denne brugsanvisning, før du tager airconditionanlægget i brug, for at sikre længst mulig levetid for anlægget.

På vegne af producenten yder vi 2 års garanti på alle materiale- og produktionsfejl og 4 års garanti på kompressoren. Vi håber, du får glæde af dit airconditionanlæg.

Med venlig hilsen,

PVG Holding b.v.

Kundeserviceafdelingen

**1. LÆS BRUGSANVISNINGEN, FØR ANLÆGGET TAGES I BRUG.**

**2. KONTAKT FORHANDLEREN, HVIS DU HAR SPØRGSMÅL.**

## INDHOLD

- A. SIKKERHEDSANVISNINGER
- B. OVERSIGT OVER DELENE
- C. DRIFTSTEMPERATUR
- D. MANUEL BETJENING
- E. BRUG AF FJERNBETJENING
- F. OPTIMAL DRIFT
- G. JUSTERING AF LUFTSTRØMMENS RETNING
- H. SÅDAN FUNGERER AIRCONDITIONANLÆGGET
- I. VEDLIGEHOEDELSE
- J. TIP TIL DRIFT
- K. TIP TIL FEJLFINDING
- L. GARANTIBETINGELSER
- M. TEKNISKE DATA

## LÆS DENNE BRUGSANVISNING

I brugsanvisningen kan du finde mange gode råd om korrekt brug og vedligeholdelse af airconditionanlægget. Du kan finde mange svar på almindelige problemer i kapitlet Tip til fejlfinding. Hvis du først gennemlæser kapitel K, Tip til fejlfinding, er det muligvis ikke nødvendigt at tilkalde service.

## A SIKKERHEDSANVISNINGER

Produkt skal installeres på en sådan måde, at den overholder lokale og nationale bestemmelser, vedtægter og standarder. Dette produkt er beregnet til brug som et airconditionanlæg i private hjem og er kun egnet til brug i tørre omgivelser, under almindelige forhold i private hjem, indendørs i stuer, køkkener eller i garager. Anlægget må kun sluttes til stikkontakter med jordforbindelse med en spænding på 230 V~/ 50 Hz. Model S(C)3248 skal sluttes direkte til strømkilden.



### VIGTIGT

- Enheden SKAL altid være jordforbundet. Hvis strømforsyningen ikke er jordforbundet, må enheden ikke tilsluttes. Stikket skal altid være lettilgængelig, når enheden er tilsluttet. Læs disse anvisninger grundigt, og følg anvisningerne.
- Varmepumper indeholder køle gas og er klassificeret som tryk bærende udstyr. Derfor skal man altid kontakte en autoriseret køle teknikker/montør til installation og vedligeholdelse af varmepumper, varmepumper skal efterses og leak søges minimum en gang om året af en autoriseret køleteknikker. Garantien dækker ikke skader, der skyldes forsømmelse eller handlinger, der afviger fra dem, der er beskrevet i denne brugsanvisning.

Kontrollér følgende ting, før anlægget tilsluttes:

- Forsyningsspændingen skal svare til den forsyningsspænding, der er angivet på typeskiltet.
- Stikkontakten og strømforsyningen skal være egnet til den spænding, der er angivet på typeskiltet.
- Stikket på anlæggets kabel skal passe ind i stikkontakten.
- Anlægget skal placeres og monteres på et stabilt underlag.

Bed en autoriseret elektriker om at kontrollere spændingsforsyningen til anlægget, hvis du er usikker på, om den er kompatibel med anlægget.

- Dette anlæg er produceret i overensstemmelse med CE-sikkerhedsstandarderne. Du skal dog altid være forsigtig ved håndtering af elektrisk udstyr.
- Undlad at tildække luftindtaget og luftudtaget.
- Anlægget må ikke komme i kontakt med kemikalier.
- Undgå at sprøjte vand på anlægget eller nedsænke det i vand. Sluk apparatet, og tag stikket ud af stikkontakten, hvis der kommer vand i den indendørs enhed.
- Undlad at stikke hænder, fingre eller genstande ind i anlæggets åbninger.
- Som med alt andet elektrisk udstyr skal du være opmærksom, når der er børn i nærheden af anlægget.
- Reparation og/eller vedligeholdelse må kun udføres af en autoriseret servicetekniker eller forhandleren. Følg anvisningerne vedrørende brug og vedligeholdelse i brugsanvisningen til dette anlæg.
- Tag altid stikket ud af stikkontakten, når anlægget ikke er i brug.
- Hvis ledningen eller stikket er beskadiget, skal de udskiftes af en autoriseret elektriker eller af forhandleren.
- Anlægget må ikke tændes eller slukkes ved at sætte stikket i stikkontakten eller tage det ud af stikkontakten. Brug kun tænd/sluk-knappen på airconditionanlægget eller på fjernbetjeningen.
- Undlad at tildække airconditionanlægget, mens det kører. Tag altid stikket ud af stikkontakten, før du åbner anlægget.
- Sluk altid for strømmen, når apparatet ikke er i brug.
- Undlad at placere gasbrændere, gasovne eller brændeovne i luftstrømmen.
- Undlad at betjene eller berøre airconditionanlægget med våde hænder.
- Bemærk, at den udendørs enhed støjer under brug, og at denne støj kan overskride de lokale støjgrænser. Det er brugerens ansvar at sørge for, at udstyret overholder den lokale lovgivning.

- Dette apparat er ikke beregnet til at bruges af personer (herunder børn) med nedsatte fysiske, sensoriske eller mentale evner, eller som mangler erfaring og viden, med mindre de har fået supervision eller instruktion om brugen af apparatet af en person med ansvaret for deres sikkerhed.
- Børn bør være under opsyn, så det sikres, at de ikke leger med apparatet.
- Det frarådes at opholde sig i den direkte luftstrøm.
- Drik aldrig afløbsvandet fra airconditionanlægget.
- Anlægget kan ikke modificeres. Isolerings materialerne på rør og øvrige dele skal forblive.



#### VIGTIGT!

- Brug aldrig enheden, hvis ledningen, kabinettet eller kontrolpanelet er beskadiget.
- Hvis anvisningerne ikke følges, kan enhedens garanti bortfalde.

## B OVERSICHT OVER DELENE

### INDENDØRS ENHED

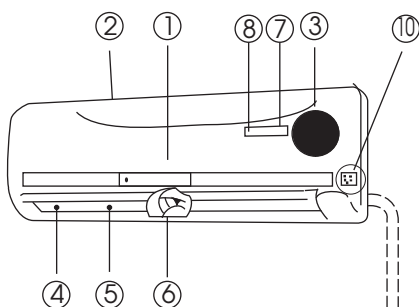

### Indendørs enhed

- ① Frontpanel
- ② Luftindtag
- ③ Luftfilter (bag frontpanelet)
- ④ Luftudtag
- ⑤ Vandret luftrist
- ⑥ Lodret luftspjæld
- ⑦ Display
- ⑧ Modtager til fjernbetjeningsignal
- ⑨ Fjernbetjening (nærmere beskrivelse findes i kapitel E)
- ⑩ Knap til manuel betjening (Auto/cool)

### UDENDØRS ENHED

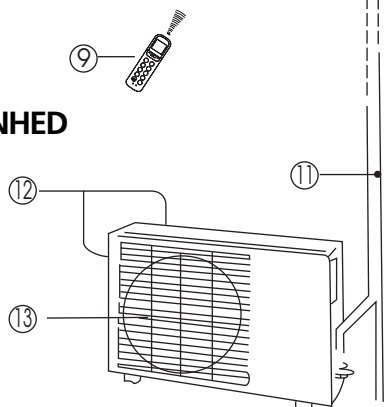

### Udendørs enhed

- ⑪ Tilslutningsrør, afløbsslange (S32xx Tilslutningsrør medfølger ikke)
- ⑫ Luftindtag (på siden og på bagsiden)
- ⑬ Luftudtag

Driftsindikatorerne blinker hurtigt (fem gange pr. sekund), når sikkerhedsfunktionerne aktiveres.



#### BEMÆRK!

Alle billeder i denne brugsanvisning og på emballagen er kun til reference. De kan afvige en smule fra det airconditionanlæg, du har købt. Det er den faktiske udformning, der gælder.

## FUNKTIONSINDIKATORER PÅ DEN INDENDØRS ENHEDS DISPLAY

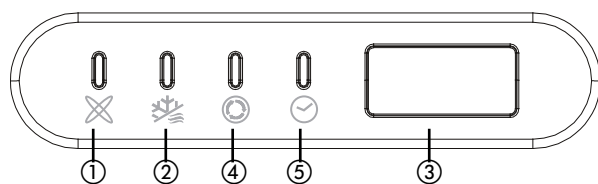

- ① AUTO-indikator  
Denne indikator lyser, når airconditionanlægget kører i auto-tilstand.
- ② Afrimningsindikator  
Denne indikator lyser, når airconditionanlæggets afrimningsfunktion starter automatisk, eller når varmluftsstyringsfunktionen aktiveres ved brug af varmefunktionen.
- ③ Temperaturindikator  
Denne indikator viser temperaturindstillingerne, når airconditionanlægget kører.
- ④ Driftsindikator  
Denne indikator blinker, når anlægget tændes, og lyser, når anlægget er i drift.
- ⑤ Timerindikator  
Denne indikator lyser, når timeren er indstillet til at tænde eller slukke.

## C DRIFTSTEMPERATUR

Afkøling, opvarmning og affugtning er mest effektivt ved følgende indendørs- og udendørstemperaturer.

Temperatur \ Funktion	Afkøling	Opvarmning	Affugtningsdrift
Rumtemperatur	17°C - 32°C	10°C - 30°C	17°C - 32°C
Udendørstemperatur	0°C - 50°C	-15°C - 30°C	0°C - 50°C



### FORSIGTIG

- Hvis airconditionanlægget anvendes ved andre forhold end ovenstående, kan visse sikkerhedsfunktioner blive aktiveret, hvilket får anlægget til at fungere unormalt.
- Relativ luftfugtighed i rummet på under 80 %. Hvis airconditionanlægget kører i et rum med en relativ luftfugtighed på over 80 %, kan der dannes kondens udvendigt på anlægget. Indstil det lodrette luftspjæld til den maksimale vinkel (lodret mod gulvet), og indstil ventilatoren til høj hastighed.
- For at du kan udnytte airconditionanlægget bedst muligt, skal du altid lukke døre og vinduer, når du bruger kølings- eller varmefunktionen.



## D MANUEL BETJENING

Airconditionanlægget kan betjenes manuelt på selve anlægget eller med den medfølgende fjernbetjening. Betjening med fjernbetjeningen er beskrevet i kapitel E, "Brug af fjernbetjening". Når airconditionanlægget betjenes uden fjernbetjeningen, kan der kun anvendes auto-tilstand. Følg nedenstående anvisninger for at betjene anlægget uden fjernbetjening:

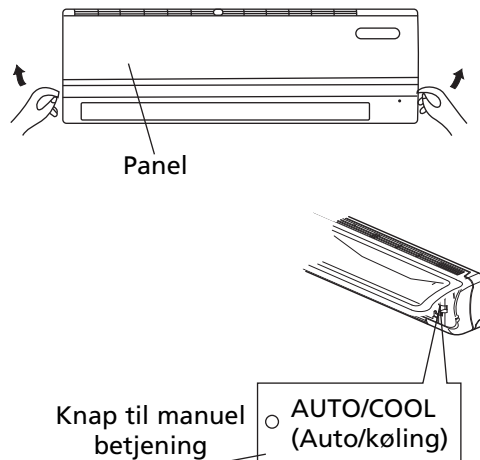

1. Åbn frontpanelet, og løft det op i en vinkel, til det klikker på plads.
2. Tryk én gang på knappen til manuel betjening (10) for at starte drift i auto-tilstand.
3. Luk panelet ved at trykke det på plads i den oprindelige position.



### FORSIGTIG

- Når du trykker på knappen til manuel betjening, skiftes der mellem følgende driftstilstande i nævnte rækkefølge: auto, køling, fra.
- Tryk to gange på knappen for at skifte til tvunget afkøling efter 5 sekunder. Denne tilstand anvendes kun til testformål.
- Tryk tre gange på knappen for at slukke for airconditionanlægget.
- Fjernbetjeningens funktion aktiveres igen ved at bruge fjernbetjeningen direkte.

## E BRUG AF FJERNBETJENING



### BEMÆRK!

- Ret altid fjernbetjeningen mod modtageren på den indendørs enhed, og sørg for, at der ikke er forhindringer mellem fjernbetjeningen og modtageren på den indendørs enhed. I modsat fald modtages fjernbetjeningens signal ikke af modtageren, og airconditionanlægget fungerer ikke korrekt.
- Afstanden mellem fjernbetjeningen og anlægget må maksimalt være 6-7 meter.



### BEMÆRK!

Hold fjernbetjeningen, så dens signal kan nå enhedens modtager. Hvis du har valgt timerdrift, sender fjernbetjeningen automatisk et signal til den indendørs enhed på det indstillede tidspunkt. Hvis du holder fjernbetjeningen, så signalet ikke overføres korrekt, kan der være en forsinkelse på op til 15 minutter.

### Oversigt over funktionsknapperne på fjernbetjeningen

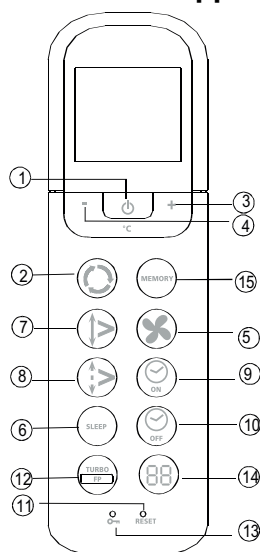

fig. 1

- ① **Knappen On/Off (Tænd/sluk):** Tryk på denne knap for at starte anlægget. Tryk på knappen igen for at standse anlægget.
- ② **Knappen Mode (Indstilling):** Hver gang du trykker på knappen, skiftes der tilstand i rækkefølgen auto, køling, affugtning, varme og ventilator som vist på nedenstående figur:  







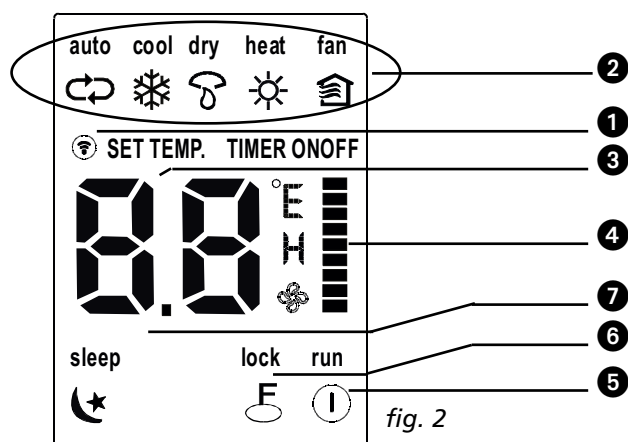

```
graph LR; A[AUTO] --> B[KØLING]; B --> C[AFFUGTNING]; C --> D[VARME]; D --> E[VENTILATOR]; E --> A;
```
- ③ **Knappen + :** Tryk på denne knap for at øge indstillingen for indendørstemperaturen til 30 °C.
- ④ **Knappen - :** Tryk på denne knap for at reducere indstillingen for indendørstemperaturen til 17 °C.
- ⑤ **Knappen Fan (Ventilator):** Denne knap bruges til at vælge ventilatorhastighed. Hver gang du trykker på knappen, skiftes der ventilatorhastighed i rækkefølgen Auto, Lav, Middel, Høj og tilbage til Auto. Når du vælger auto- eller affugtningstilstand, styres ventilatorhastigheden automatisk, og du kan ikke selv indstille den.
- ⑥ **Knappen SLEEP:** Tryk på denne knap for at skifte til energibesparende tilstand. Tryk på knappen igen for at annullere. Denne funktion kan kun anvendes i forbindelse med tilstandene COOL, HEAT og AUTO (henholdsvis køling, varme og automatisk) og opretholder den mest behagelige temperatur.  
**BEMÆRK!** Hvis enheden kører i driftstilstanden SLEEP, annulleres den, hvis der trykkes på den anden knap
- ⑦ **Knappen Swing (Drej):** Tryk på knappen Swing (Drej) for at aktivere drejefunktionen. Tryk på knappen igen for at stoppe drejningen.

- ⑧ **Knappen Air Direction (Luftstrøm):** Tryk på denne knap for at ændre luftspjældets drejningsvinkel. Luftspjældets drejningsvinkel ændres med 6 grader for hvert tryk på knappen. Når luftspjældet drejer i en bestemt vinkel, som kan påvirke airconditionanlæggets køle- og varmeeffekt, ændres drejningsretningen automatisk. Der vises ikke noget symbol på displayet, når du trykker på denne knap.
- ⑨ **Knappen Timer On (Timeraktivering):** Tryk på denne knap for at aktivere automatisk timerstyret drift. Hvert tryk på knappen lægger 30 minutter til det automatiske timerprogram. Når displayet viser 10Hr, lægger hvert tryk på knappen 60 minutter til det automatiske timerprogram. Bliv ved med at trykke på knappen, indtil der vises "0.0 " på displayet, for at annullere det automatiske timerprogram.
- ⑩ **Knappen Timer Off (Timerslukning):** Tryk på denne knap for at aktivere automatisk timerstyret slukning. Hver tryk på knappen lægger 30 minutter til det automatiske timerprogram. Når displayet viser 10Hr, lægger hvert tryk på knappen 60 minutter til det automatiske timerprogram. Bliv ved med at trykke på knappen, indtil der vises "0.0 " på displayet, for at annullere det automatiske timerprogram.
- ⑪ **Knappen RESET:** Hvis du trykkes på knappen RESET, annulleres alle de aktuelle indstillinger, og funktionerne stilles tilbage til de oprindelige indstillinger.
- ⑫ **Knap til forebyggelse af frost indendørs/Knappen TURBO:** Hvis du trykker på denne knap i tilstanden COOL, skifter airconditionanlægget til kraftig afkøling. Tryk igen for at annullere funktionen TURBO.: Når der trykkes på denne knap (> 2 sekunder), går enheden i frostforebyggelsestilstand. Enheden tilsidesætter indstillingen for indendørstemperatur og stiller temperaturen til ca. 8 °C. På den måde forebygges dannelse af frost indendørs, når det er koldt, med det lavest mulige energiforbrug. Når denne tilstand er valgt, viser displayet på den indendørs enhed "FP". Knappen kan kun betjenes, når opvarmningsfunktionen er aktiveret. Tryk på knappen igen for at deaktivere frostforebyggelsestilstand.
- ⑬ **Knappen LOCK:** Når du trykker på knappen LOCK, låses alle de aktuelle indstillinger, og fjernbetjeningen kan ikke bruges til andre funktioner end LOCK. Tryk igen for at annullere tilstanden LOCK.
- ⑭ **Knappen LED DISPLAY:** Tryk på denne knap for at rydde taldisplayet på airconditionanlægget. Tryk på den igen for at aktivere det (gælder ikke for enheder uden denne funktion).
- ⑮ **Knappen MEMORY:** Denne knap anvendes til at gendanne standardindstillingen fra fabrikken eller til at fortsætte med en indstilling, der er gemt i hukommelsen.
  - Hvis brugeren endnu ikke har programmeret fjernbetjeningen, står fabriksindstillingen til automatisk drift ved 24 °C med automatisk ventilatorhastighed. Når du trykker på knappen MEMORY, skifter apparatet indstilling til automatisk drift ved 24 °C med automatisk ventilatorhastighed
  - Når brugeren har ændret indstillingen efter eget ønske (f.eks. varme, lav ventilatorhastighed og 25 °C), kan denne brugerindstilling gemmes i fjernbetjeningens hukommelse ved at trykke på knappen MEMORY i mere end 2 sekunder.
  - Når den indendørs enhed står i en tilfældig indstilling, skifter den indendørs enhed til den indstilling, der er gemt i fjernbetjeningens hukommelse, når der trykkes på knappen MEMORY i mindre end 2 sekunder

## Oversigt over indikatorerne på fjernbetjeningen og deres funktion



## Display

- ① **Sendeindikator:** Denne indikator lyser, når fjernbetjeningen sender et signal til den indendørs enhed.
- ② **Indikator for driftstilstand:** Når du trykker på knappen MODE, vises den aktuelle driftstilstand – AUTO , COOL , DRY , HEAT  (kun enheder med VARMEPUMPE), FAN .
- ③ **Indikator for temperature/timerdisplay:** I dette område vises den indstillede temperatur (17° C ~ 30°C). I tilstanden FAN vises der ikke noget. I tilstanden TIMER vises ON- og OFF-indstillingerne for timeren.
- ④ **Ventilatorhastighedsindikator:** Tryk på knappen FAN SPEED for at vælge den ønskede ventilator hastighedsindstilling (Automatisk – lav  – mellem  – høj ). Dit valg vises i LCD-vinduet med undtagelse af automatisk ventilatorhastighed. Ventilatorhastigheden er indstillet til AUTO, når driftstilstanden enten er AUTO eller DRY (affugtning).
- ⑤ **ON/OFF-indikator:** Dette symbol vises, når du tænder for enheden vha. fjernbetjeningen, og forsvinder, når du slukker for enheden. Tryk på knappen ON/OFF for at rydde displayet.
- ⑥ **Låseindikator:** LOCK-displayet vises, når du trykker på knappen LOCK. Tryk på knappen LOCK for at rydde displayet.
- ⑦ **Dvaledisplay:** Viser på displayet i dvaletilstand (SLEEP). Tryk på knappen SLEEP, for at fjerne dvaledisplayet.



### BEMÆRK!

For overskuelighedens skyld er alle symbolerne vist på Fig. 2, men under den faktiske drift vises kun de relevante symboler på displayet.

## Brug af fjernbetjeningen

### Isætning/udskiftning af batterier

Brug to alkaliske batterier (AAA/LR03).

Brug aldrig genopladelige batterier.

1. Fjern batteridækslet på bagsiden af fjernbetjeningen ved at trække det i retning af pilen på dækslet.
2. Isæt nye batterier, og sørg for, at polerne, (+) og (-), vender korrekt.
3. Sæt dækslet på igen ved at skubbe det på plads.



### BEMÆRK!

- Når batterierne fjernes, slettes alle programmerede indstillinger i fjernbetjeningen. Når der er isat nye batterier, skal fjernbetjeningen programmeres igen.
- Isæt ikke gamle, brugte batterier eller to batterier af forskellig type. Dette kan medføre, at fjernbetjeningen ikke fungerer korrekt.
- Hvis du ikke skal bruge fjernbetjeningen i flere uger i træk, skal du tage batterierne ud. I modsat fald kan batterierne lække og beskadige fjernbetjeningen.
- Den gennemsnitlige levetid for batterierne ved normal drift er cirka 6 måneder.
- Udskift batterierne, når den indendørs enhed ikke længere reagerer på fjernbetjeningen med et bip, eller sendeindikatoren ikke tændes.
- Bland aldrig nye og gamle batterier. Brug aldrig to batterier af forskellige type (f.eks. alkaliske og mangandioxid) samtidig.

## AUTOMATISK drift

Når airconditionlæggene er driftsklare (kontrollér, at apparatet er sluttet til, og om der er strøm), skal du tænde for det. Driftsindikatoren på displayet på den indendørs enhed begynder at blinke.

1. Brug knappen **Mode** (Indstilling) til vælge Auto.
2. Tryk på knappen + eller - for at indstille den ønskede rumtemperatur.

- Tryk på knappen **On/Off** (Tænd/sluk) for at starte airconditionanlægget. Driftsindikatoren på den indendørs enheds display tændes. Driftstilstanden er auto. Ventilatorhastigheden styres automatisk.
- Tryk på knappen **On/Off** (Tænd/sluk) igen for at standse anlægget.



#### BEMÆRK!

- I auto-tilstand vælger airconditionanlægget selv tilstanden køling, ventilator, varme eller affugtning på baggrund af forskellen mellem den faktiske temperatur i rummet og den temperatur, der er indstillet på fjernbetjeningen.
- Hvis auto-tilstand ikke giver en behagelig temperatur, kan du vælge den ønskede tilstand manuelt.

## KØLE-, VARME- OG VENTILATORFUNKTION

- Hvis auto-tilstand ikke giver en behagelig temperatur, kan du manuelt tilsidesætte indstillingerne ved at vælge tilstanden køling, affugtning, varme (kun enheder med VARMEPUMPE) eller ventilator ved hjælp af knappen ②.
- Tryk på knappen + eller - (knappen ③ eller ④) for at indstille den ønskede rumtemperatur.
- Tryk på knappen **Fan** (Ventilator) ⑤ for at vælge ventilatortilstanden Auto, Høj, Middel eller Lav.
- Tryk på knappen **On/Off** (Tænd/sluk) ① Driftsindikatorerne tændes, og airconditionanlægget starter i henhold til indstillingerne. Tryk på knappen **On/Off** (Tænd/sluk) ① igen for at standse anlægget.



#### BEMÆRK!

Ventilatortilstand kan ikke bruges til at styre temperaturen. I denne tilstand kan du kun vælge trinene 1, 3 og 4.

## AFFUGTNINGSTILSTAND

- Tryk på knappen **Mode** (Indstilling) ② for at vælge affugtningstilstanden.
- Tryk på knappen + eller - (③ eller ④) for at indstille den ønskede temperatur.
- Tryk på knappen **On/Off** (Tænd/sluk) ①. Driftsindikatorerne tændes, og airconditionanlægget starter i affugtningstilstand. Tryk på knappen **On/Off** (Tænd/sluk) ① igen for at standse anlægget.



#### BEMÆRK!

På grund af forskellen mellem den temperatur, der er indstillet på enheden, og den faktiske rumtemperatur vil airconditionanlægget i affugtningstilstand oftest køre uden køle- og ventilatorfunktion.

## TIMERDRIFT

Knapperne Timer On (Timeraktivering) og Timer Off (Timerslukning) (⑨ og ⑩) bruges til at indstille, hvornår timeren skal tænde og slukke for anlægget. Den effektive timerdriftstid, der kan indstilles ved hjælp af fjernbetjeningen, er mindst 30 minutter og højst 24 timer.

### 1. Sådan indstilles START-tidspunktet:

- Tryk på knappen **Timer On** (Timeraktivering) ⑨. Fjernbetjeningens display viser **ON TIMER** (Timer til), og den seneste timerindstilling for start af anlægget, og symbolet "h" vises på timerdisplayet. Du kan nu indstille et nyt starttidspunkt.
- Tryk på knappen **Timer On** (Timeraktivering) ⑨ igen for at bekræfte det ønskede starttidspunkt.
- Når du trykket på knappen **Timer On** (Timeraktivering), er der en forsinkelse på et halvt sekund, før fjernbetjeningen sender signalet til airconditionanlægget.

## 2. Sådan indstilles STOP-tidspunktet:

- 2.1 Tryk på knappen **Timer Off** (Timerslukning) ⑩. Fjernbetjeningens display viser **OFF TIMER** (Timer fra), og den seneste timerindstilling for slukning af anlægget vises på timerdisplayet. Du kan nu indstille et nyt stoptidspunkt.
- 2.2 Tryk på knappen **Timer Off** (Timerslukning) ⑩ igen for at bekræfte det ønskede stoptidspunkt.
- 2.3 Når du har trykket på knappen **Timer Off** (Timerslukning), er der en forsinkelse på et halvt sekund, før fjernbetjeningen sender signalet til airconditionanlægget.



### Eksempel på timerindstilling

Airconditionanlægget skal starte om 6 timer.

1. Tryk på knappen **TIMER ON**, hvorefter den seneste timerindstilling og symbolet "h" vises på displayet
2. Tryk på knappen **TIMER ON** for at vise "6:0h" på displayet
3. Vent et sekund, hvorefter det digitale display viser temperaturen igen. Indikatorlampen "TIMER ON" lyser, og funktionen er aktiveret.

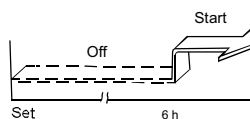

### Kombineret timer

(indstilling af både ON- og OFF-timere samtidig)

TIMER OFF --> TIMER ON

(ON --> Stop --> Start anlægget)

Denne funktion er praktisk, når du vil stoppe airconditionanlægget, når du er gået i seng, og starte det igen om morgenen, når du vågner, eller kommer hjem igen.

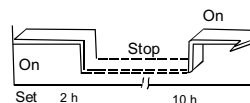

Eksempel:

Airconditionanlægget stoppes 2 timer og starter igen 10 timer efter den indstillede start.

1. Tryk på knappen **TIMER OFF**.
2. Tryk på knappen **TIMER OFF** igen for at se "2.0h" på **TIMER OFF**-displayet
3. Tryk på knappen **TIMER ON**
4. Tryk på knappen **TIMER ON** igen for at vise "10h" på **TIMER ON**-displayet
5. Vent et sekund, hvorefter det digitale display viser temperaturen igen. Indikatorlampen "TIMER ON OFF" lyser, og funktionen er aktiveret.



#### BEMÆRK!

- Hvis du indstiller samme tidspunkt som start- og stoptidspunkt, øges stoptidspunktet automatisk med 30 min (hvis den indstillede tid er under end 10 timer) eller med 1 time (hvis den indstillede tid er over 10 timer).
- Du kan ændre tidspunktet for timeraktivering eller -slukning ved at trykke på den tilsvarende timerknop og indstille et nyt tidspunkt.
- Den indstillede timertid er relativ. Det vil sige, at den måles i forhold til det aktuelle tidspunkt.



#### ADVARSEL!

- Fjernbetjeningen må ikke komme i kontakt med væske.
- Fjernbetjeningen må ikke udsættes for høje temperaturer og stråling.
- Modtageren på den indendørs enhed må ikke udsættes for direkte sollys, da det kan medføre funktionsfejl.
- Bland aldrig nye og gamle batterier. Brug aldrig to batterier af forskellige type (f.eks. alkaliske og mangandioxid) samtidig.

## F OPTIMAL DRIFT

For at opnå optimal drift skal nedenstående overholdes:

- Justér luftstrømmens retning korrekt, så den ikke er rettet direkte mod personer.
- Justér temperaturen, så det optimale komfortniveau opnås. Anlægget må ikke indstilles til for høje temperaturer.
- Luk døre og vinduer, da den ønskede effekt i modsat fald kan blive reduceret.
- Brug knappen TIMER ON (Timeraktivering) på fjernbetjeningen til at vælge det tidspunkt, du vil have airconditionanlægget til at starte.
- Undlad at placere genstande i nærheden af luftindtaget eller luftudtaget, da det kan forringe airconditionanlæggets effekt og medføre driftsstop. Sørg for, at der ikke er forhindringer, som blokerer luftstrømmen. Luftstrømmen skal kunne nå uhindret rundt i hele rummet. Luftstrømmen skal også kunne nå airconditionanlægget uhindret.
- Rengør luftfiltret jævnlige, da køle- eller varmeeffekten ellers kan blive forringet. Det anbefales at rengøre filtrene hver anden uge.
- Anlægget må ikke anvendes med det vandrette luftspjæld i lukket tilstand.

## G JUSTERING AF LUFTSTRØMMENS RETNING

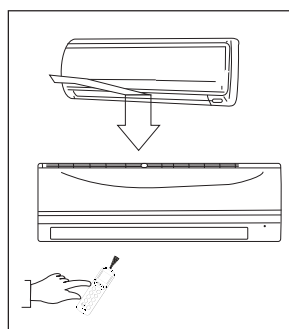

- Luftstrømmens retning skal justeres korrekt, da der ellers kan opstå ubehag eller uens lufttemperatur i rummet.
- Justér det vandrette luftspjæld ved hjælp af knappen ⑧ på fjernbetjeningen.
- Justér det lodrette luftspjæld manuelt.

### Justering af den vandrette luftstrøms retning (op-ned)

Airconditionanlægget justerer automatisk den vandrette luftstrøms retning efter driftsfunktionen.

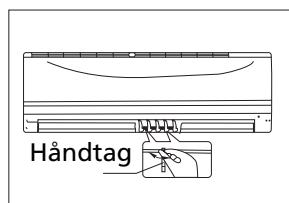

### Sådan indstilles den vandrette luftstrøms retning

Denne procedure skal udføres, mens enheden kører. Tryk på knappen Air Direction (Luftstrøm) ⑧ på fjernbetjeningen, indtil luftspjældet har den ønskede retning.

- Justér den vandrette luftstrøms retning til den ønskede retning.
- I nedenstående procedure justeres den vandrette luftstrøms retning automatisk til den retning, du indstillede luftspjældet til ved hjælp af knappen Air Direction (Luftstrøm).

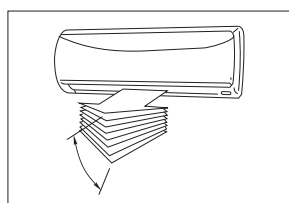

### Sådan indstilles den lodrette luftstrøms retning (venstre - højre)

Justér det lodrette luftspjæld manuelt ved hjælp af håndtaget til venstre eller højre for det armen på det lodrette luftspjæld (afhængig af model). Mens airconditionanlægget kører, og det lodrette luftspjæld står i en bestemt position, skal du flytte håndtaget til venstre (eller højre, afhængig af model) for luftudtaget til den ønskede position.

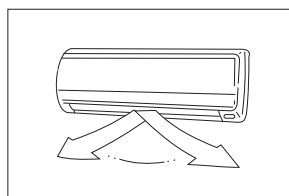

### FORSIGTIG!

Pas på ikke at komme til at berøre ventilatoren bag de lodrette luftspjæld!



### BEMÆRK!

Alle billeder i denne brugsanvisning og på emballagen er kun til reference. De kan afvige en smule fra det airconditionanlæg, du har købt. Det er den faktiske udformning, der gælder.

### Sådan drejes luftstrømmens retning automatisk (op-ned)

Denne procedure skal udføres, mens anlægget kører.

- Tryk på knappen Swing (Drej) ⑦ på fjernbetjeningen.
- Funktionen afbrydes ved at trykke på knappen Swing (Drej) ⑦ igen. Tryk på knappen Air Direction (Luftstrøm) ⑧ for at låse luftspjældet i den ønskede position.



### FORSIGTIG

- Knappen Air Direction (Luftstrøm) og knappen Swing (Drej) er deaktiveret, når airconditionanlægget ikke er i drift (herunder også når der er indstillet et timer-starttidspunkt).
- Airconditionanlægget må ikke køre i lange perioder med nedadgående luftstrøm i køle- eller affugtningstilstand. I modsat fald kan der dannes kondens på overfladen af det vandrette luftspjæld, hvilket kan forårsage dryppen.
- Det vandrette luftspjæld må ikke justeres manuelt. Brug altid knappen Air Direction (Luftstrøm) ⑧ eller knappen Swing (Drej) ⑦. Hvis luftspjældet justeres manuelt, kan det medføre funktionsfejl under driften. Hvis der opstår fejl ved luftspjældet, skal airconditionanlægget straks stoppes og genstartes.
- Når airconditionanlægget startes, umiddelbart efter det har været stoppet, kan det ske, at det vandrette luftspjæld først bevæger sig efter ca. 10 sekunder.
- Åbningsvinklen på det vandrette luftspjæld må ikke være for lille, da køle- eller varmeeffekten i modsat fald nedsættes på grund af det begrænsede luftstrømningsområde.
- Anlægget må ikke anvendes med det vandrette luftspjæld i lukket tilstand.
- Når airconditionanlægget tilsluttes (første gang), kan der forekomme støj fra det vandrette luftspjæld i 10 sekunder. Dette er helt normalt.

## H SÅDAN FUNGERER AIRCONDITIONANLÆGGET

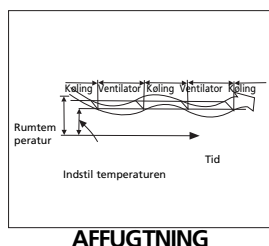
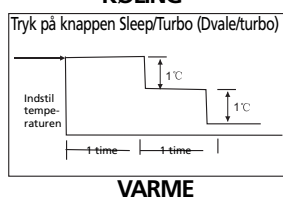
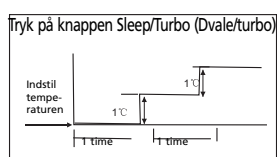

### AUTOMATISK DRIFT

- Når du har indstillet airconditionanlægget til auto-tilstand (knappen 2 på fjernbetjeningen), vælger det automatisk KØLING, OPVARMNING eller drift med VENTILATOR, afhængigt af hvilken temperatur du har indstillet samt rumtemperaturen.
- Airconditionanlægget styrer automatisk rumtemperaturen, så den holdes omkring det temperaturpunkt, du har indstillet.
- Hvis AUTO-tilstand ikke giver en behagelig temperatur, kan du vælge de ønskede indstillinger manuelt.

### DVALE/ØKONOMIDRIFT

- Når du trykker på knappen SLEEP (Dvale) ⑥ under KØLING, OPVARMNING eller AUTOMATISK drift, øger (køling) eller reducerer (varme) airconditionanlægget automatisk temperaturen med 1 °C pr. time. Den indstillede temperatur er fast efter 2 timer. Efter 5 timer stopper anlægget. Ventilator-hastigheden styres automatisk.



## AFFUGTNINGSDRIFT

- I affugtningstilstand vælger airconditionanlægget automatisk affugtning-funktion på baggrund af forskellen mellem den indstillede temperatur og den faktiske temperatur i rummet.
- Temperaturen reguleres under affugtningen ved gentagen aktivering og deaktivering af kølefunktionen eller ventilatoren. Ventilatorhastigheden styres automatisk.
- Under normal drift affugter airconditionanlægget også luften.



### BEMÆRK!

Når airconditionanlægget affugter luften, vil temperaturen i rummet sandsynligvis falde. Det er derfor normalt, at en hygrostat måler en højere **relativ** luftfugtighed. Den **absolutte** luftfugtighed i rummet reduceres dog, afhængigt af hvor meget fugt der produceres i rummet (madlavning, mennesker mv.)

## I VEDLIGEHOLDELSE

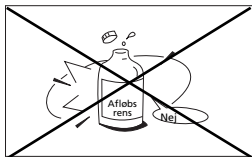

### ADVARSEL!

Det er nødvendigt at stoppe airconditionanlægget og tage stikket ud af stikkontakten før rengøring.

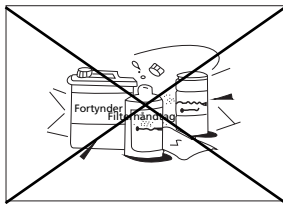

### Rengøring af den indendørs enhed og fjernbetjeningen



### FORSIGTIG

- Tør den indendørs enhed og fjernbetjeningen af med en tør klud.
- Hvis den indendørs enhed er meget snavset, kan du bruge en klud, der er vredet hårdt op i koldt vand.
- Den indendørs enheds frontpanel kan tages af og rengøres med vand. Tør efter med en tør klud.
- Brug ikke klude, der er forbehandlet med kemikalier, eller en støveklud til at rengøre enheden.
- Brug ikke benzin, fortynder, polermiddel eller lignende opløsningsmidler til rengøring. Disse midler kan få plastoverfladen til at revne eller deformere.

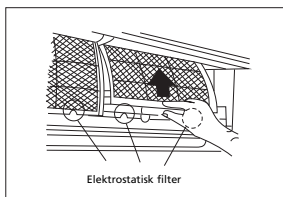
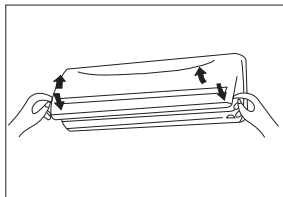

Elektrostatisk filter

### Rengøring af luftfilteret

Et tilstoppet luftfilter reducerer anlæggets køleeffekt. Filteret skal rengøres hver anden uge.

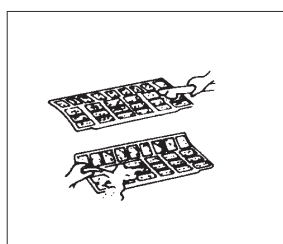
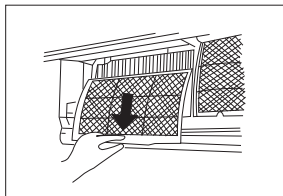

1. Løft panelet på den indendørs enhed op til en vinkel, hvor det stopper med et klik.
2. Tag fat i luftfilterets håndtag, og løft det en smule opad for at tage det ud af filterholderen. Træk det derefter nedad.
3. Tag skærmfilteret af den indendørs enhed.
  - Rengør skærmfilteret hver anden uge.
  - Rengør skærmfilteret med en støvsuger eller med vand.
4. Det aktive kulfilter kan ikke rengøres. Dette filter kan ikke bortfiltrere ubehagelig lugt, når det først er beskidt. På det tidspunkt skal filteret udskiftes (fås hos forhandleren). Det anbefales at skifte dette filter to gange om året.

A + B = Aktivt kulfilter og 3M™  
HAF filter

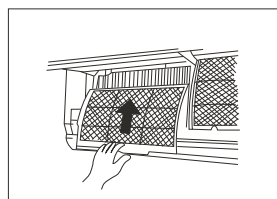
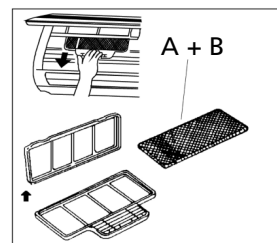
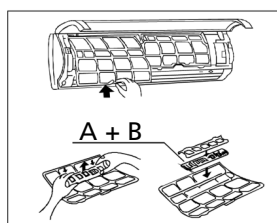

5. Det grønne 3M HAF-filter viser klare tegn på at være beskidt på og i filteret, når det er beskidt. Når filteret er blevet beskidt, kan det ikke rengøres og skal udskiftes med et nyt (fås hos forhandleren). Det anbefales at skifte dette filter to gange om året.

Nyt filter

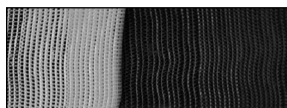

Det anbefales at udskifte filteret

6. Når det aktive kulfilter og 3M HAF-filteret i filterholderen på skærmfilteret er blevet udskiftet, kan skærmfilteret udskiftes i airconditionanlægget.
7. Kontrollér, at filteret er helt tørt og intakt, før du sætter det tilbage i enheden.
8. Sæt luftopfriskningsfilteret på plads igen.
9. Sæt den øverste del af luftfilteret tilbage i enheden. Sørg for, at venstre og højre kant flugter, og sæt filtret på plads.

## Vedligeholdelse

Hvis enheden skal køre i tomgang i lang tid, skal du gøre som følger:

1. Lad ventilatoren køre i cirka 6 timer, for at anlægget kan tørre indvendigt.
2. Stop airconditionanlægget, og tag stikket ud af stikkontakten. Ved anvendelse af model S(C)3248 skal strømmen afbrydes. Tag batterierne ud af fjernbetjeningen.
3. Den udendørs enhed kræver jævnlig vedligeholdelse og rengøring. Dette må kun gøres af en autoriseret airconditiontekniker.

## Kontrol før drift

- Kontrollér, at ledningerne ikke er defekte eller frakoblede.
- Kontrollér, at luftfilteret er monteret.
- Kontrollér, at luftindtaget eller luftudtaget ikke er blokeret, hvis airconditionanlægget ikke har været brugt i længere tid.



### FORSIGTIG

- Undgå at berøre enhedens metaldele, når filteret tages ud. Der er risiko for personskade ved håndtering af de skarpe metalkanter.
- Brug ikke vand til indvendig rengøring af airconditionanlægget. Hvis anlægget udsættes for vand, er der risiko for, at isoleringen ødelægges, hvilket kan medføre elektrisk stød.
- Når anlægget rengøres, skal du først kontrollere, at strømmen og relæet er slået fra.

## J TIP TIL DRIFT

Nedenstående hændelser kan forekomme under almindelig drift.

### 1. Beskyttelse af airconditionanlægget.

#### *Kompressorstart*

- Kompressoren kan ikke genstartes i de første 3 minutter, efter at den er stoppet.

#### *Indblæsning af kold luft*

- Anlægget er konstrueret til ikke at blæse kold luft i varmetilstand, når den indendørs varmeveksler er i én af nedenstående tre tilstande, og den indstillede temperatur ikke er nået.
  - A) Når opvarmning netop er startet.
  - B) Under afrimning.
  - C) Ved opvarmning med lav temperatur.

#### *Afrimning*

- Den indendørs eller udendørs ventilator kører ikke under afrimning.
- Der kan dannes rim på den udendørs enhed under en varmecyklus, når udetemperaturen er lav, og fugtigheden er høj, hvilket nedsætter airconditionanlæggets varmeeffekt.
- I denne tilstand holder airconditionanlægget med mellemrum op med at varme og påbegynder automatisk afrimning.
- Afrimningstiden varierer mellem 4 og 10 minutter, alt efter hvad udetemperaturen er, og hvor meget rim der er dannet på den udendørs enhed.

### 2. Der kommer hvid damp ud af den indendørs enhed.

- Der kan dannes hvid damp, hvis der er stor temperaturforskel mellem luftindtag og luftudtag i køletilstand i et indendørs miljø med høj relativ luftfugtighed.
- Der kan dannes hvid damp på grund af den fugt, der opstår i forbindelse med afrimningsprocessen, hvis airconditionanlægget genstarter i varmetilstand efter afrimning.

### 3. Lav støj i airconditionanlægget.

- Du kan muligvis høre en lav hvislende lyd, når kompressoren kører eller netop er stoppet. Det er lyden af kølemidlet, som cirkulerer eller stopper med at cirkulere.
- Du kan også høre en lav pibende lyd, når kompressoren kører eller netop er stoppet. Det skyldes varmeudvidelse og kuldesammentrækning af plastdelene i anlægget, når temperaturen ændres.
- Du kan muligvis høre en lyd, når luftspjældet vender tilbage til udgangspositionen, når strømmen slås til.

### 4. Der blæses støv ud fra den indendørs enhed.

- Dette er normalt, når airconditionanlægget ikke har været brugt i længere tid, eller første gang, det bruges.

### 5. Der kommer en mærkelig lugt fra den indendørs enhed.

- Dette skyldes, at den indendørs enhed afgiver lugte fra byggematerialer, møbler eller røg.

### 6. Airconditionanlægget går i ventilatortilstand fra køle- eller varmetilstand.

- Når indetemperaturen når den temperatur, som er indstillet på airconditionanlægget, stopper kom-

pressoren automatisk, og airconditionanlægget går i ventilatorfunktion. Kompressoren starter igen, når indetemperaturen stiger til den indstillede temperatur i køletilstand eller falder til den indstillede temperatur i varmetilstand.

7. Der kan dannes vanddråber på overfladen af den indendørs enhed, når køling udføres i et rum med en høj relativ luftfugtighed (over 80 %). Justér det vandrette luftspjæld til den maksimale position for luftudblæsning, og vælg ventilatorhastigheden Høj.

#### 8. Varmetilstand

- Varmepumpen udnytter varmen, der er i udeluften, ved at blæse udeluften gennem udedelen. Da kølemidlet er meget koldt vil den gennem strømmende luft opvarme rørene i udedelen og kølemidlet optager varmen og sender den videre i rørende der forbinder udedel og indedel, og varmen blæses ud fra indedelen. Når temperaturen ude falder, vil virkningsgraden falde tilsvarende. Dette vil samtidig betyde, at den afgivne varmeeffekt i forhold til forbrugt strøm bliver reduceret. Hvis det ikke er muligt at opnå en tilstrækkelig varmeeffekt fra varmepumpen, anbefales det at supplere varmen med en alternativ opvarmning.

#### 9. Automatisk genstartsfunktion

- I tilfælde af strømsvigt under drift standser anlægget helt. Airconditionanlægget er udstyret med en automatisk genstartfunktion, som bevirker, at anlægget starter automatisk, når strømmen genetableres, med alle de tidligere indstillinger bevaret i hukommelsen.

#### 10. Sporing af kølemiddellækage

- Klima-anlægget er udstyret med et system til sporing af kølemiddellækage. Når den udendørs enhed registrerer en mangel på kølemiddel, stopper klima-anlægget, og den indendørs enhed viser alarmen EC i displayet. Genstart ikke klima-anlægget, når denne alarm opstår, men kontakt leverandøren.

## K TIP TIL FEJLFINDING

### Funktionsfejl og løsninger



#### PROBLEM

Stop straks airconditionanlægget, hvis der opstår én af følgende fejl. Tag stikket ud af stikkontakten, og kontakt forhandleren.

- Det sker ofte, at sikringen springer eller relæet udløses.
- Der er trængt fremmedlegemer eller vand ind i airconditionanlægget.
- Fjernbetjeningen fungerer ikke eller fungerer unormalt.
- Andre unormale situationer.
- Driftsindikatoren blinker 5 gange i sekundet, også efter at strømmen har været slået fra og er slået til igen.

Problem	Arsag	Løsning
Enheden starter ikke.	Strømafbrydelse	Vent, til strømmen vender tilbage.
	Stikket kan være blevet trukket ud af stikkontakten.	Kontrollér, at stikket sidder korrekt i kontakten.
	Der er sprunget en sikring.	Udskift sikringen/nulstil relæet/nulstil afbryderkontakten.
	Batteriet i fjernbetjeningen er opbrugt.	Udskift batteriet.
	Afstanden mellem fjernbetjeningen og modtageren på den indendørs enhed er større end 6-7 meter, eller der er ikke fri passage for signalet mellem fjernbetjeningen og modtageren.	Gør afstanden mindre. Fjern eventuelle forhindringer. Ret fjernbetjeningen mod modtageren på den indendørs enhed.
	Den tid, som er indstillet med timeren, er forkert.	Vent, eller annuller timerindstillingen.
Enheden stopper og starter ikke igen	Mulig mangel på kølemiddel	Kontakt leverandøren
Enheden køler eller varmer ikke rummet særlig godt, selvom der kommer luft ud af airconditionanlægget.	Temperaturen er indstillet forkert.	Indstil temperaturen korrekt. Du kan finde en detaljeret beskrivelse i kapitel E, "Brug af fjernbetjeningen".
	Luftfiltret er blokeret.	Rengør luftfilteret.
	Døre eller vinduer i rummet er åbne.	Luk døre og vinduer.
	Luftindtaget eller luftudtaget på den indendørs eller den udendørs enhed er blokeret.	Fjern først eventuelle blokeringer, og genstart derefter enheden.
	Kompressorens 3-minutters beskyttelsesforsinkelse er aktiveret.	Vent.
	Afrimning af den udendørs enhed er i gang.	
Ventilatorhastigheden kan ikke ændres	Airconditionanlægget er i auto-tilstand.	Ventilatorhastigheden kan kun ændres i varme-, køle- og ventilatortilstand.
	Airconditionanlægget er i affugtningsstilstand.	
Temperaturindikatorerne vises ikke.	Airconditionanlægget er i ventilatortilstand.	Temperaturen kan ikke indstilles i ventilatortilstand.

Hvis problemet ikke er løst, skal du kontakte forhandleren. Afgiv oplysninger om funktionsfejlen samt anlæggets model.



#### BEMÆRK!

Anlægget må kun repareres af en autoriseret airconditiontekniker.

## L GARANTIBETINGELSER

Airconditionanlægget leveres med 4 års garanti på kompressoren og 2 års garanti på øvrige komponenter, med virkning fra købsdatoen. Der gælder følgende betingelser:

1. Vi afviser udtrykkeligt alle øvrige erstatningskrav, herunder krav om erstatning for indirekte skader.
2. Reparation eller udskiftning af komponenter inden for garantiperioden medfører ikke en forlængelse af garantiperioden.
3. Garantien bortfalder, hvis der er foretaget ændringer af anlægget, hvis der monteret ikke-originale dele, eller hvis der er udført reparation af tredjemand.
4. Komponenter, der er udsat for normal slitage, f.eks. filteret, er ikke dækket af garantien.
5. Garantien er kun gyldig, hvis du kan fremvise den originale, daterede købsfaktura, og hvis der ikke er foretaget ændringer af anlægget.
6. Garantien dækker ikke skader, der skyldes forsømmelse eller handlinger, der afviger fra dem, der er beskrevet i denne brugsanvisning.
7. Omkostninger og risiko ved transport af airconditionanlægget eller dets dele bæres altid af køberen.
8. Skader, der er opstået som følge af, at der ikke har været anvendt et egnet Zibro-filter, er ikke dækket af garantien.
9. Tab og/eller lækage af kølemiddel som følge af inkompetent montering eller demontering af enhederne og eller montering eller demontering udført af ikke teknisk kyndige personer er ikke dækket af garantien. Skader på enheder, som monteres, tilsluttes og/eller afmonteres på en måde, som ikke er i overensstemmelse med gældende lokale love og/eller regler, og/eller som ikke er i overensstemmelse med retningslinjerne i denne brugsanvisning, er ikke dækket af garantien.

Kontakt forhandleren, hvis der ikke kan findes en løsning ved hjælp af denne vejledning. Hvis det mod forventning skulle blive nødvendigt at demontere enheden, skal du sikre, at demontering altid foretages af teknisk kyndige og autoriserede personer og i overensstemmelse med lokale love og regler.



# M TEKNISKE DATA

Model	S 3225	SC 3225	S 3231	SC 3231	S 3248	SC 3248	SC 3248
Type af airconditionanlæg							
Vægmønteret air-conditionanlæg	2500 (820 - 3370)	2500 (790 - 3280)	3100 (880 - 4040)	3100 (850 - 3920)	4800 (1470 - 6150)	4800 (1470 - 6150)	4500 (1320 - 5530)
Kølekapacitet *	A	A	A	A	A+	A+	A+
Energiklasse*	5.5	5.3	5.4	5.1	5.6	5.6	5.6
SEER*	2900 (820 - 3460)	2700 (800 - 3350)	3300 (880 - 4160)	3200 (850 - 4050)	4900 (1520 - 6590)	4900 (1520 - 6590)	4900 (1470 - 6390)
Varmekapacitet*	A	A	A	A	A	A	A
Varmeklasse	3.4	3.4	3.4	3.4	3.4	3.4	3.4
SCOP-faktor*	24	24	26	26	41	41	41
Affugtningkapacitet ** / ***	0.92	0.92	1.10	1.11	1.77	1.77	1.77
Strømføring ved køling	0.92	0.92	1.15	1.15	1.50	1.50	1.50
Strømføring ved opvarmning	165 / 1187	175 / 1210	199 / 1373	222 / 1374	303 / 2000	303 / 2000	281 / 2018
Årligt energiforbrug ved køling / opvarmning	230~ / 50 / 1	230~ / 50 / 1	230~ / 50 / 1	230~ / 50 / 1	230~ / 50 / 1	230~ / 50 / 1	230~ / 50 / 1
Strømforsyning	A	4 / 3.8	4.8 / 5.0	4.8 / 5.0	7.7 / 6.5	7.7 / 6.5	7.7 / 6.5
Strømsstyrke (nom.) ved køling/opvarmning	A	4 / 4	9	11	12	12	12
Maks. strømstyrke	500/450/400	400/350/320	550/440/380	500/400/350	800/750/610	800/750/610	730/680/560
Luftgennemstrømning **	60-85	60-85	80 - 100	80 - 100	125 - 145	125 - 145	125 - 145
Ved rum på op til **	W / A / C	W / A / C	W / A / C	W / A / C	W / A / C	W / A / C	W / A / C
Egnede regioner	Rotationskompress or	Rotationskompress or	Rotationskompress or	Rotationskompress or	Rotationskompress or	Rotationskompress or	Rotationskompress or
Kompressor type	3	3	3	3	3	3	3
Ventilatorhastigheder	0 - 50	0 - 50	0 - 50	0 - 50	0 - 50	0 - 50	0 - 50
Temperaturområde	-15 - +30	-15 - +30	-15 - +30	-15 - +30	-15 - +30	-15 - +30	-15 - +30
Driftsområde	Elektronisk fjernbejling	Elektronisk fjernbejling	Elektronisk fjernbejling	Elektronisk fjernbejling	Elektronisk fjernbejling	Elektronisk fjernbejling	Elektronisk fjernbejling
Bejling, manuel/mekanisk/elektronisk	J	J	J	J	J	J	J
Fjernbejling, Ja/nej	Skærm, aktivt kul, 3M HAF	Skærm, aktivt kul, 3M HAF	Skærm, aktivt kul, 3M HAF	Skærm, aktivt kul, 3M HAF	Skærm, aktivt kul, 3M HAF	Skærm, aktivt kul, 3M HAF	Skærm, aktivt kul, 3M HAF
Luftfiltertype(t)	R410A / 730	R410A / 700	R410A / 800	R410A / 800	R410A / 1250	R410A / 1250	R410A / 1250
Kølemiddeltpe/fyltning	1975	1975	1975	1975	1975	1975	1975
GWP Kølemiddel	6.35 / 9.53	Lynkobling	6.35 / 9.53	Lynkobling	6.35 / 12.7	6.35 / 12.7	Lynkobling
Kølemiddellørets diameter, væske - gas	8 / 26 (15 / 42)	8 / 26 (15 / 42)	8 / 26 (15 / 42)	8 / 26 (15 / 42)	8 / 26 (15 / 42)	8 / 26 (15 / 42)	8 / 26 (15 / 42)
Pneumatisk ind sugning/tømning norm. (maks)	710x250x190	710x250x190	790x275x196	790x275x196	930x275x198	930x275x198	930x275x198
Mål, indendørs enhed (b x h x d)	780x540x250	780x540x250	780x540x250	780x540x250	760x590x285	760x590x285	760x590x285
Mål, udendørs enhed (b x h x d)	7	13	8	14	9	9	14
Nettovægt, indendørs enhed	30	30	30	30	35	35	35
Nettovægt, udendørs enhed	9	15	10	16	12	12	19
Bruttovægt, indendørs enhed	32	32	32	32	37	37	37
Bruttovægt, udendørs enhed	53	53	54	54	57	57	58
Lydtryk, indendørs enhed***	62	62	61	61	65	65	65
Lydtryk, udendørs enhed***	IP20	IP20	IP20	IP20	IP20	IP20	IP20
IP-klasse, indendørs enhed	IP24	IP24	IP24	IP24	IP24	IP24	IP24
IP-klasse, udendørs enhed	T3.15A / 250V	T3.15A / 250V	T3.15A / 250V	T3.15A / 250V	T3.15A / 250V	T3.15A / 250V	T3.15A / 250V
Sikringsklasse							

\* EN 14511-2011/EN 14825

\*\* Vejledende

\*\*\* Affugtning ved 32 °C, 80 % relativ luftfugtighed

\*\*\*\* EN 12108-2008





Kasserede elektriske produkter og batterier må ikke bortskaffes sammen med husholdningsaffald. Elektronikaffald skal afleveres på en genbrugsstation. Spørg de lokale myndigheder eller forhandleren til råds om genbrug af produktet.

**Miljøoplysninger:** Dette produkt indeholder flourholdige drivhusgasser, som hører under Kyoto-aftalen. Produktet må kun serviceres eller demonteres af særligt uddannet personale.

Dette udstyr indeholder et kølemiddel af typen R410A i den mængde, der er angivet i tabellen ovenfor. R410A må ikke slippes ud i fri luft: R410A er en flourholdig drivhusgas med et globalt opvarmningspotentiale (GWP – Global Warming Potential) på 1975.

**Internet:**

Du kan finde den sidste version af bruger, installation eller service manualen på [www.zibro.com](http://www.zibro.com)

Estimada señora, estimado señor:

Le felicitamos por la compra de su aparato de aire acondicionado de Zibro. Usted acaba de comprar un producto de calidad absoluta, que le dará plena satisfacción durante muchos años, a condición de que lo utilice debidamente.

Por lo tanto, lea primero este manual del usuario, para una larga vida útil de su aire acondicionado.

En nombre del fabricante le ofrecemos una garantía de 24 meses para toda clase de faltas de fabricación y de material y 48 meses para el compresor. Disfrute de su aire acondicionado.

Reciba un cordial saludo,

PVG Holding b.v.

Departamento Atención al Cliente

**1. LEA PRIMERA LAS INSTRUCCIONES DE USO.**

**2. EN CASO DE DUDA, CONSULTE A SU DISTRIBUIDOR.**

## ÍNDICE

- A. INSTRUCCIONES DE SEGURIDAD
- B. COMPONENTES
- C. TEMPERATURA DE UTILIZACIÓN
- D. FUNCIONAMIENTO MANUAL
- E. FUNCIONAMIENTO DEL MANDO A DISTANCIA
- F. FUNCIONAMIENTO ÓPTIMO
- G. AJUSTE DE LA DIRECCIÓN DEL CAUDAL DE AIRE
- H. FUNCIONAMIENTO DEL AIRE ACONDICIONADO
- I. MANTENIMIENTO
- J. INFORMACIÓN SOBRE EL FUNCIONAMIENTO
- K. LOCALIZACIÓN DE AVERÍAS
- L. CONDICIONES DE GARANTÍA
- M. ESPECIFICACIONES TÉCNICAS

## LEA ESTE MANUAL

Este manual contiene consejos muy útiles sobre la utilización y el mantenimiento de su aire acondicionado. El capítulo Localización de averías contiene las soluciones a los problemas más habituales. Consulte primero este capítulo antes de solicitar asistencia técnica.

## A INSTRUCCIONES DE SEGURIDAD

Instale este dispositivo únicamente si satisface los requisitos de la legislación, las ordenanzas y las normas locales y nacionales correspondientes. Este producto ha sido diseñado para su uso como acondicionador de aire en hogares y sólo es apto para el uso en entornos secos, en condiciones domésticas normales y en interiores (salas de estar, cocinas y garajes). El aparato se debe utilizar exclusivamente en un enchufe con toma de tierra, voltaje 230 V~ / 50 Hz. El modelo S(C)3248 deberá conectarlo directamente a la fuente de alimentación.



### IMPORTANTE

- El aparato debe estar conectado siempre con una toma a tierra. En caso de que la corriente eléctrica no esté provista de una toma a tierra, está absolutamente prohibido conectar el mismo. Cuando el aparato esté conectado, el acceso a la clavija tendrá que poder hacerse sin que haya obstáculos por medio. Lea estas instrucciones de uso detenidamente y siga las indicaciones.
- El aire acondicionado contiene un refrigerante y puede ser clasificado como un artículo de presión. Por eso, siempre hay que contactar a un técnico autorizado para la instalación y el mantenimiento del aparato. El aire acondicionado debe ser revisado anualmente por un técnico autorizado. La garantía no cubre los daños causados por manipulaciones contrarias a las descritas en las instrucciones de uso o por negligencia.

Antes de conectar el aparato compruebe si:

- el voltaje corresponde a la placa de datos;
- el enchufe y el suministro de electricidad son los indicados para el aparato;
- la clavija del cable eléctrico es a la medida del enchufe;
- el aparato está colocado en posición vertical y sobre una superficie plana.

Haga controlar la instalación eléctrica por un profesional autorizado si no está seguro que todo está en orden.

- Este aparato está fabricado según las normas de seguridad CE vigentes. A pesar de ello, y al igual que con todo aparato eléctrico, se debe obrar con cautela.
- Nunca tapar la rejilla de la entrada y salida de aire.
- Procure que el aparato no entre nunca en contacto con productos químicos.
- No limpie nunca el aparato pulverizándolo ni sumergiéndolo en agua. Apague la unidad y desconecte la fuente de alimentación si entra agua en la unidad interior.
- No inserte manos, dedos u objetos en las aberturas del aparato.
- Nunca use un cable prolongador para conectar el aparato. Si no se dispone de un enchufe con toma a tierra, deberá ser instalado por un electricista cualificado.
- Las reparaciones y/o trabajos de mantenimiento deben ser siempre llevados a cabo por un técnico de servicio cualificado o por su distribuidor. Observe las instrucciones de uso y mantenimiento indicadas en el manual de usuario del aire acondicionado.
- Interrumpa siempre el suministro eléctrico mientras el aparato no esté en uso.
- En caso de que el cable eléctrico esté dañado, éste deberá ser cambiado por un técnico de servicio cualificado o por su distribuidor.
- No poner en marcha ni parar el aire acondicionado enchufando o tirando del cable de alimentación eléctrica. Use solamente los botones correspondientes en el aire acondicionado o en el mando a distancia.
- No abrir el aparato durante el funcionamiento. Desenchufar siempre el aparato cuando lo vaya a abrir.
- Desenchufar siempre el aire acondicionado antes de realizar trabajos de mantenimiento o de limpieza.
- No colocar quemadores de gas, hornos o estufas en la corriente de aire.
- No manipular los botones ni tocar el aire acondicionado con las manos mojadas.

- La unidad exterior produce un sonido cuando está en funcionamiento, esto puede que no sea de conformidad con la legislación local. Es responsabilidad del usuario comprobar que el aparato cumple con la legislación local.
- Este aparato no deberá ser utilizado por personas (incluyendo niños) con reducida capacidad física, mental o sensorial, o que carezcan de la experiencia y los conocimientos necesarios, a menos que sean vigilados e instruidos en el uso del aparato por otra persona que sea responsable de su seguridad.
- Se deberá vigilar a los niños para asegurar que no jueguen con el aparato.
- Se aconseja permanecer fuera de la corriente directa de aire.
- Nunca beber el agua evacuada del aire acondicionado.
- No haga ninguna modificación al aparato. No retire ningún material aislante.



### ¡ATENCIÓN!

- Nunca use el aparato en caso de que el cable eléctrico, el enchufe, el alojamiento o el panel de mando esté dañado.
- El incumplimiento de las instrucciones puede dar lugar a la pérdida de la garantía.

## B COMPONENTES

### UNIDAD INTERIOR

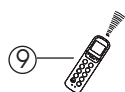
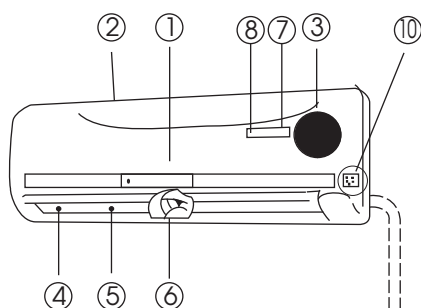

### Unidad interior

- ① Panel frontal
- ② Entrada de aire
- ③ Filtro de aire (detrás de la placa frontal)
- ④ Salida de aire
- ⑤ Rejilla de circulación horizontal del aire
- ⑥ Aleta de circulación vertical del aire
- ⑦ Panel de visualización
- ⑧ Receptor de señales del mando a distancia
- ⑨ Mando a distancia (vea el capítulo E para mayores detalles y para su manejo)
- ⑩ Botón de control manual (auto/refrig)

### UNIDAD EXTERIOR

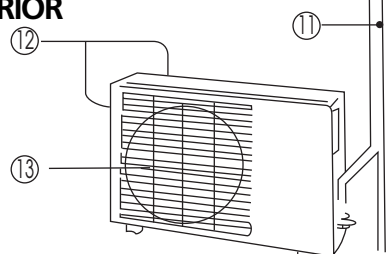

### Unidad exterior

- ⑪ Tubo de conexión, tubo flexible de drenaje (Con S32xx tubo de conexión no incluido)
- ⑫ Entrada de aire (lateral y trasera)
- ⑬ Salida de aire

Los indicadores parpadean rápidamente (cinco veces por segundo) cuando la protección de seguridad se activa.



### ¡ATENCIÓN!

Todas las figuras en este manual y en la caja solamente son a título informativo e ilustrativo. Las figuras mostradas pueden ser diferentes del aire acondicionado que usted ha adquirido. El modelo real es el que debe considerarse válido.

## PANEL DE INDICADORES LUMINOSOS EN LA UNIDAD INTERIOR

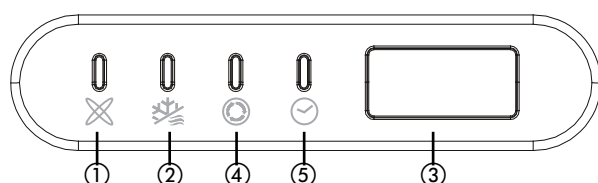

- ① Indicador "AUTO"  
Este indicador se enciende cuando el aire acondicionado está configurado para el modo de funcionamiento automático "AUTO".
- ② Descongelar, indicador "DEFROST"  
Este indicador se enciende cuando el aire acondicionado descongela automáticamente o cuando se activa la regulación del aire caliente, durante el calentamiento.
- ③ Indicador de TEMPERATURA  
Muestra la configuración de la temperatura durante el funcionamiento del aire acondicionado.
- ④ Modo de funcionamiento, Indicador "OPERATION"  
Este indicador parpadea si el suministro de corriente se ha activado y permanece encendido si la unidad está funcionando.
- ⑤ Indicador "TIMER"  
Este indicador se enciende cuando el "TIMER" (temporizador) está activado o desactivado, "ON/OFF".

## C TEMPERATURA DE UTILIZACIÓN

Refrigeración, calefacción y/o deshumidificación son adecuados para las siguientes temperaturas interiores y exteriores:

Temperatura \ Modo	Refrigeración	Calefacción	Deshumidificación
Temperatura ambiente	17°C - 32°C	10°C - 30°C	17°C - 32°C
Temperatura en el exterior	0°C - 50°C	-15°C - 30°C	0°C - 50°C





### ATENCIÓN

- Si el aparato de aire acondicionado se utiliza en condiciones diferentes a las arriba indicadas, podrían activarse dispositivos de protección y de seguridad y causar un funcionamiento anormal de la unidad.
- Humedad relativa ambiente inferior al 80%. Si el aire acondicionado funciona con una humedad relativa en la habitación superior al 80%, puede que en la superficie de la unidad se forme condensación. Si este es el caso, mueva la aleta del flujo vertical hasta la posición de máxima apertura de la salida de aire (verticalmente al suelo), y ajuste la velocidad del ventilador a HIGH (alta)
- Para obtener el mayor rendimiento de su aire acondicionado, mantenga cerradas todas las puertas y ventanas cuando el aparato refrigere o caliente.

## D FUNCIONAMIENTO MANUAL

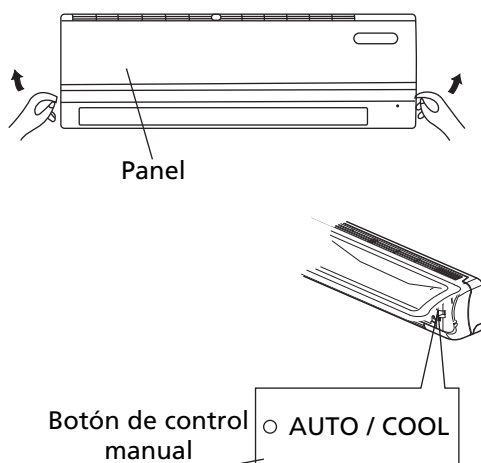
El aire acondicionado puede ser controlado manualmente con los botones en el aparato mismo o con el mando a distancia incluido. Para la operación con el mando a distancia, consulte el capítulo E "Funcionamiento del mando a distancia". Cuando el aparato es operado sin el mando a distancia, funcionará solamente en el modo AUT. Para la operación sin el mando a distancia, siga las siguientes instrucciones:



1. Abra y levante el panel frontal hasta que esté quede fijo [sonará un clic de enganche].
2. Pulsando una vez el interruptor del botón de control manual , el aparato entrará en el modo AUTO.
3. Cierre cuidadosamente el panel a su posición inicial



### ATENCIÓN

- Una vez pulsado el botón manual, el modo de funcionamiento cambia según el siguiente orden: AUTO, COOL [REFRIGERACIÓN], OFF.
- Pulse el botón manual dos veces antes de 5 segundos, la unidad funcionará en el modo de REFRIGERACIÓN forzada. Este modo se utiliza sólo para la realización de pruebas de funcionamiento.
- Pulsando tres veces, el aparato dejará de funcionar y se apagará.
- Para salir del modo manual y activar el mando a distancia, pulse un botón cualquiera del mismo.

## E FUNCIONAMIENTO DEL MANDO A DISTANCIA



### ¡ATENCIÓN!

- Oriente siempre el mando a distancia hacia el receptor en la unidad interior y compruebe que no se encuentran obstáculos entre el mando a distancia y el receptor de la unidad interior. De lo contrario, la señal del mando a distancia no llegará al receptor y el aire acondicionado no funcionará adecuadamente.
- La distancia máxima de transmisión entre el mando a distancia y el receptor es de entre los 6 y 7 metros.



### ¡ATENCIÓN!

Coloque el control remoto en un lugar desde el que la señal llegue al receptor de la unidad. Si selecciona el modo de temporizador, el control remoto transmitirá automáticamente una señal a la unidad interior a la hora especificada. Si coloca el control remoto en una posición que dificulte la correcta transmisión de la señal, podrían producirse retrasos de hasta 15 minutos.

### Los botones de las funciones del mando a distancia

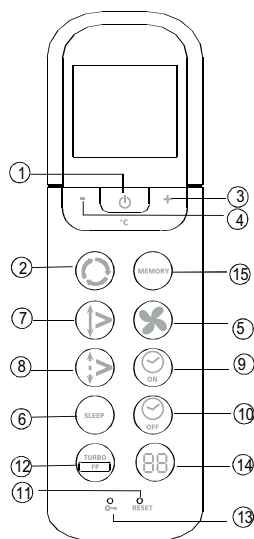

Fig. 1

- ① **Botón On/off:** Pulse este botón para iniciar el funcionamiento y púselo de nuevo para parar el funcionamiento.
- ② **Botón Mode:** Cada vez que pulse este botón, se seleccionará un modo en la siguiente secuencia: AUTO COOL [refrigeración] DRY [deshumidificación] HEAT [calefacción] y FAN only [sólo ventilador] tal y como se indica en la siguiente figura:  

```
graph LR;
  A[AUTO] --> B[COOL];
  B --> C[DRY];
  C --> D[HEAT];
  D --> E[FAN];
  E --> A;
```
- ③ **Botón + :** Pulse este botón para aumentar la temperatura programada hasta 30°C.
- ④ **Botón - :** Pulse este botón para disminuir la temperatura programada hasta 17°C.
- ⑤ **Botón Fan:** Este botón se utiliza para seleccionar la velocidad del ventilador. Cada vez que pulse este botón, se seleccionará una velocidad del ventilador en la siguiente secuencia: AUTO, LOW, MED a HIGH, y luego volverá en Auto. Cuando seleccione el modo AUTO o DRY, la velocidad de ventilador será controlada automáticamente y no será posible regular la velocidad.
- ⑥ **Botón SLEEP:** Pulse este botón para activar la función de ahorro de energía. Pulse de nuevo el botón para desactivar la función. Esta función, que sólo se puede utilizar de forma combinada, en el modo de refrigeración, calentamiento o automático [COOL, HEAT y AUTO], hace que se mantenga la temperatura a un nivel más agradable. **Nota:** Si pulsa otro botón, mientras el aparato funciona en modo SLEEP (sueño), se anulará la función SLEEP.
- ⑦ **Botón Swing:** Pulse el botón SWING para activar la función swing. Pulse el botón de nuevo para parar





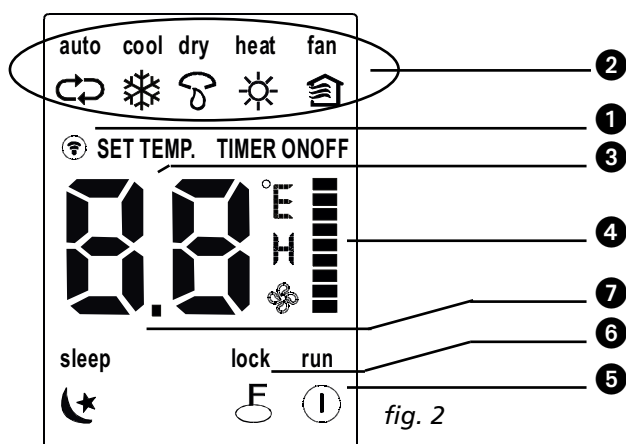

esta función.

- ⑧ **Botón Air direction:** Pulse este botón para cambiar el ángulo de la aleta. El ángulo de la aleta cambia 6° cada vez que se pulse este botón. Cuando la aleta se encuentre en determinado ángulo lo que puede afectar el efecto de refrigeración o de calefacción del aire acondicionado, cambiará automáticamente la dirección de giro. Al apretar este botón, en la pantalla no aparecerá ningún símbolo.
- ⑨ **Botón Timer on:** Pulse este botón para iniciar la secuencia de tiempo de encendido automático. Cada vez que pulse este botón, la hora del encendido automático avanzará en incrementos de 30 minutos. Cuando la pantalla muestra 10Hr, con cada pulsación la hora incrementará en 60 minutos. Para anular el programa automático, continúe pulsando el botón hasta que se muestre el valor 0.0.
- ⑩ **Botón Timer off:** Pulse este botón para iniciar la secuencia de tiempo de apagado automático. Cada vez que pulse este botón, la hora del encendido automático avanzará en incrementos de 30 minutos. Cuando la pantalla muestra 10Hr, con cada pulsación la hora incrementará en 60 minutos. Para anular el programa automático, continúe pulsando el botón hasta que se muestre el valor 0.0.
- ⑪ **Botón RESET:** Pulsando el botón integrado RESET (resetear), puede anular toda la configuración y reestablecer los valores originales del regulador.
- ⑫ **Botón anticongelación/Botón TURBO:** Pulsando este botón mientras funciona el aire acondicionado en modo de refrigeración [COOL], se aumenta la potencia de refrigeración. Pulsando de nuevo el botón, puede desactivar la función TURBO. Al pulsarse este botón (> 2 segundos), el equipo entrará en el modo anticongelación. El equipo hará caso omiso de la temperatura programada para el interior y la ajustará a aprox. 8 °C. De esta forma evita que su casa quede congelada en los períodos fríos, con el menor consumo de energía posible. Cuando se selecciona este modo, la unidad interior indicará "FP". Este botón sólo funciona en modo de calefacción. Para desactivar el modo anticongelación: simplemente debe pulsar el botón de nuevo.
- ⑬ **Botón LOCK:** Pulsando el botón integrado de LOCK (cierre), puede bloquear toda la configuración actual. El mando a distancia reaccionará sólo al botón LOCK. Pulse de nuevo el botón para desactivar el modo LOCK.
- ⑭ **Botón LED DISPLAY:** Pulsando este botón, puede desactivar el display digital del aire acondicionado. Pulse de nuevo el botón para activar el display (no es válido para aparatos que no disponen de esta función).
- ⑮ **Botón Memory:** Use este botón para restaurar la configuración predeterminada de fábrica o recuperar una configuración memorizada.
  - si el control remoto no ha sido programado aún por el usuario, la configuración memorizada será la predeterminada de fábrica: modo "auto", 24 °C y velocidad de ventilador "auto". Al pulsar el botón Memory, la unidad cambia su configuración a: modo "auto", 24 °C y velocidad de ventilador "auto"
  - una vez que el usuario haya cambiado la configuración según sus preferencias (por ejemplo: calefacción, velocidad de ventilador baja y 25 °C), podrá guardarla en la memoria del control remoto manteniendo pulsado el botón Memory durante más de 2 segundos.
  - al mantener pulsado el botón Memory durante menos de 2 segundos con la unidad interior en cualquier configuración, ésta pasa a la configuración programada en la memoria del control remoto.

## Nombres y funciones de los indicadores en el mando a distancia



## Panel de visualización

- ① **Indicador-receptor:** Este indicador se enciende cuando el mando a distancia envía una señal al aparato.
- ② **Indicador de modo de funcionamiento:** Puede pulsar el botón MODE para visualizar el modo de funcionamiento actual: AUTO , COOL  [refrigerar], DRY  [secar], HEAT  [calentar], FAN  [ventilador]. Esta indicación no está disponible para aparatos que únicamente refrigeran.
- ③ **Display de la temperatura del temporizador:** Se visualiza la temperatura programada (17° C ~ 30°C). En esta parte del display se muestra la programación del temporizador. Si sólo se ha programado el tiempo de inicio del temporizador, se verá en el display: TIMER ON. Si sólo se ha programado el tiempo de finalización del temporizador, se verá en el display TIMER OFF. Si ambos tiempos están programados, se verá en el display.
- ④ **Indicación de la velocidad del ventilador:** Con el botón FAN SPEED (velocidad de la ventilación) puede seleccionar la velocidad del ventilador (Auto-Baja ▾ -Media ▮ -Alta ▴). El modo seleccionado se visualiza en la pantalla LCD. No es válido para el modo Auto. La velocidad del ventilador será AUTO si el modo de funcionamiento es AUTO o DRY.
- ⑤ **Indicador de (des)activación:** Este símbolo aparece cuando se activa el aparato con el mando a distancia y desaparece cuando se desactiva.
- ⑥ **Mensaje LOCK:** El mensaje LOCK aparece cuando pulsa el botón LOCK. Pulsando de nuevo el botón LOCK, se borrará la pantalla.
- ⑦ **Pantalla de sueño:** Se muestra durante el funcionamiento en el modo de sueño. Pulse de nuevo el botón SLEEP para desactivarla.



### ¡ATENCIÓN!

Todos los elementos se muestran en la Fig.2 para conseguir una presentación clara, aunque durante el funcionamiento real sólo los elementos funcionales se mostrarán en la pantalla.

## Funcionamiento del mando a distancia

### Colocación / Cambio de las pilas

El mando a distancia utiliza dos pilas alcalinas secas (AAA/LR03).

No utilice pilas recargables.

1. Deslice la cubierta del compartimento de las pilas en el mando a distancia en el sentido de la flecha situada en la cubierta.
2. Coloque las pilas nuevas asegurando de que la polaridad (+) y (-) de las mismas coincide con la del mando a distancia.
3. Vuelva a colocar la cubierta.



### ¡ATENCIÓN!

- El control remoto perderá la programación almacenada al extraer las baterías, por lo que será preciso volver a programarlo tras insertar las baterías nuevas.
- Al cambiar las pilas, no utilice pilas viejas o un tipo de pilas diferentes, ya que puede provocar el funcionamiento incorrecto del mando.
- Si no va a utilizar el mando a distancia durante varias semanas, quite las pilas. De lo contrario, las fugas de líquido de las pilas pueden dañar el mando a distancia.
- La vida media de una pila con uso normal es de unos 6 meses.
- Cambie las pilas cuando oiga un sonido de respuesta de la unidad interior o si la luz indicadora de transmisión no se enciende.
- Siempre cambie las dos pilas a la vez. Nunca utilice diferentes tipos de pilas al mismo tiempo (por ej., alcalina con una de dióxido de manganeso).

## Funcionamiento AUTOMÁTICO

Cuando el aire acondicionado está listo para ser usado (compruebe que la unidad esté enchufada y que el suministro eléctrico se encuentre disponible), pulse el botón de alimentación y el piloto de FUNCIONAMIENTO del panel de visualización comenzará a parpadear.

1. Utilice el botón de selección **Mode** para seleccionar el modo AUTO.
2. Pulse el botón + o - para ajustar la temperatura ambiente deseada.
3. Pulse el botón **On/off** para iniciar el funcionamiento del aire acondicionado. El piloto de FUNCIONAMIENTO en el panel de visualización de la unidad interior se encenderá. El modo de funcionamiento es AUTO. La velocidad del VENTILADOR es controlado automáticamente.
4. Pulse de nuevo el botón **On/off** para detener el funcionamiento de la unidad.



### ¡ATENCIÓN!

- En el modo AUTO, el aire acondicionado puede elegir de forma lógica el modo COOL, FAN, HEAT y DRY mediante la detección de la diferencia entre la temperatura ambiente real y la temperatura programada en el mando a distancia.
- Si el modo AUTO no le agrada, puede elegir el modo deseado de forma manual.

## Funcionamiento COOL, HEAT y FAN ONLY

1. Si el modo AUTO no le resulta agradable, se puede modificar los ajustes manualmente utilizando los modos COOL, DRY, HEAT (sólo los modelos con bomba de calor), o FAN ONLY pulsando el botón ②.
2. Pulse el botón + o - (③ y ④) para ajustar la temperatura ambiente deseada.
3. Pulse el botón ⑤ **Fan** para seleccionar el modo AUTO, HIGH, MED o LOW del VENTILADOR.
4. Pulse el botón ① **On/off**. El piloto luminoso se enciende y el aire acondicionado comienza a funcionar según sus ajustes. Pulse de nuevo el botón ① **On/off** para detener el funcionamiento de la unidad.



### ¡ATENCIÓN!

El modo FAN ONLY no puede utilizarse para controlar la temperatura. En este modo, sólo se puede efectuar los pasos 1, 3 y 4.

## Funcionamiento en MODO DRY

1. Pulse el botón ② **Mode** para seleccionar el modo DRY.
2. Pulse el botón + o - (③ y ④) para ajustar la temperatura.
3. Pulse el botón ① **On/off**. El piloto luminoso se enciende y el aire acondicionado comienza a funcionar en el modo DRY. Pulse de nuevo el botón ① **On/off** para detener el funcionamiento de la unidad.



### ¡ATENCIÓN!

Debido a la diferencia entre la temperatura ajustada en la unidad y la temperatura ambiente real, el aire acondicionado, si se encuentra en el modo DRY, funcionará en muchas ocasiones sin poner en marcha los modos COOL y FAN.

## Funcionamiento TEMPORIZADOR

Pulse el botón Timer on/off (⑨ y ⑩) para programar la hora de encendido y de apagado del aparato. El rango de tiempo seleccionable es de 0,5 a 24 horas.

1. **Programar la hora de INICIO.**
  - 1.1 Pulse el botón ⑨ **Timer on**, en el mando a distancia aparecerá **ON TIMER** y la hora de inicio previamente programada. La abreviatura "h" aparecerá en el panel de visualización. Ahora podrá programar de

nuevo la hora de INICIO.

- 1.2 Pulse de nuevo el botón ⑨ **Timer on** para programar la hora de inicio deseada.
- 1.3 Después de haber programado Timer on, habrá un retardo de medio segundo antes de que el mando a distancia transmita la señal al aire acondicionado.

## 2. Programar la hora de PARADA.

- 2.1 Pulse el botón ⑩ **Timer off**, en el mando a distancia aparecerá **OFF TIMER** y la hora de parada previamente programada. Ahora podrá programar de nuevo la hora de PARADA.
- 2.2 Pulse el botón ⑩ **Timer off** de nuevo para programar la hora de parada.
- 2.3 Después de haber programado Timer off, habrá un retardo de medio segundo antes de que el mando a distancia transmita la señal al aire acondicionado.



### Ejemplo de configuración del temporizador

Para poner en marcha el acondicionador de aire en 6 horas:

1. Pulse el botón **TIMER ON**. Se mostrarán la última hora de puesta en marcha configurada y la señal "h" en el área de pantalla.
2. Pulse el botón **TIMER ON** y configure el valor "6:0h".
3. Espere un segundo; el área de pantalla digital volverá a mostrar la temperatura de nuevo. El indicador "TIMER ON" permanecerá encendido y la función quedará activada.

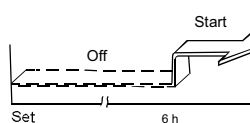

### Temporizador combinado

(configuración simultánea de los temporizadores de ENCENDIDO y APAGADO)

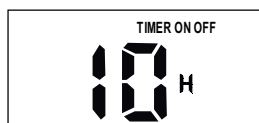

TIMER OFF --> TIMER ON

(Encendido --> Parada --> Puesta en marcha)

Esta función resulta útil si desea que el acondicionador de aire se detenga después de ir y vuelva a ponerse en marcha de nuevo al levantarse por la mañana o al volver a

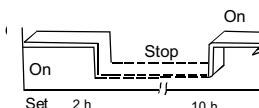

Ejemplo:

Para que el acondicionador de aire se detenga 2 horas después de la configuración y vuelva a ponerse en marcha 10 horas después de la configuración:

1. Pulse el botón **TIMER OFF**.
2. Pulse de nuevo el botón **TIMER OFF** y configure el valor 2.0h en la pantalla **TIMER OFF**.
3. Pulse el botón **TIMER ON**.
4. Pulse de nuevo el botón **TIMER ON** y configure el valor 10h en la pantalla **TIMER ON**.
5. Espere un segundo; el área de pantalla digital volverá a mostrar la temperatura de nuevo. El indicador **TIMER ON OFF** permanecerá encendido y la función quedará activada.



### ¡ATENCIÓN!

- Si se ha programado la misma hora para el INICIO y para la PARADA, la hora de parada incrementará en 0,5hr (si la hora programada mostrada es inferior a 10 horas) o en 1 hora (si la hora programada es 10 horas o más).
- Para cambiar la hora Timer on/off, simplemente pulse el botón correspondiente del TEMPORIZADOR y programe la hora de nuevo.
- El tiempo programado es tiempo relativo. Es la hora programada basada en el retardo de la hora actual.



### ADVERTENCIA

- Evite que se derramen líquidos sobre el mando a distancia.
- No exponga el mando a distancia a la luz directa del sol o a fuentes de calor.
- Si el receptor de la señal de infrarrojos de la unidad interior está expuesto a la luz directa del sol, puede que el aparato de aire acondicionado no funcione correctamente.
- Siempre cambie las dos pilas a la vez. Nunca utilice diferentes tipos de pilas al mismo tiempo (por ej., alcalina con una de dióxido de manganeso).

## F FUNCIONAMIENTO ÓPTIMO

Para un rendimiento óptimo, proceda como sigue:

- Ajuste correctamente la dirección del caudal de aire de manera que no esté dirigido hacia las personas.
- Ajuste la temperatura para conseguir al nivel de confort deseado. Evite poner la unidad a temperaturas extremadamente altas.
- Cierre las puertas y ventanas para alcanzar el efecto deseado.
- Utilice el botón TIMER ON del mando a distancia para seleccionar la hora a la que desea que se inicie el funcionamiento de la unidad.
- No coloque ningún objeto cerca de la entrada o salida del aire; ya que la eficacia de la unidad podría verse reducida y llegar a detenerse. Asegúrese de que no haya obstáculos que bloquean el caudal de aire. El flujo de aire debe circular libremente por la habitación. El flujo de aire también debe alcanzar libremente el aire acondicionado.
- Limpie el filtro de aire con cierta regularidad. Si el filtro está sucio quedará reducido el rendimiento de calefacción o de refrigeración. Es aconsejable limpiar el filtro cada dos semanas.
- No ponga el aire acondicionado en marcha si la aleta horizontal está cerrada.

## G AJUSTE DE LA DIRECCIÓN DEL CAUDAL DE AIRE

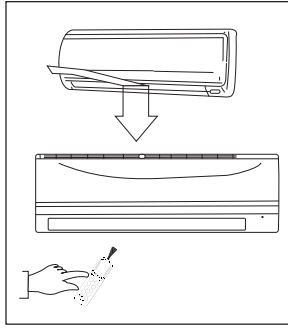

- Ajuste la dirección del caudal de aire correctamente, de lo contrario puede sentirse incómodo y tener una temperatura no homogénea.
- Ajuste la aleta horizontal con el botón ⑧ en el mando a distancia.
- Ajuste la aleta vertical manualmente.

### Ajuste de la dirección del caudal de aire horizontal (izquierda-derecha)

El aire acondicionado ajusta automáticamente la dirección del caudal de aire horizontal en función del modo de funcionamiento activado.

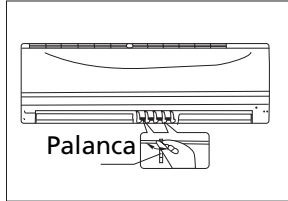

### Cómo configurar la dirección del caudal de aire horizontal

Esta operación debe realizarse cuando la unidad está funcionando. Mantenga presionado el botón ⑧ AIR DIRECTION del mando a distancia para desplazar la aleta en la dirección deseada.

- Ajuste la dirección del caudal de aire horizontal según la posición deseada.
- Al encender de nuevo el aire acondicionado, el caudal de aire horizontal quedará automáticamente en la dirección en la que se ha ajustado la aleta pulsando el botón AIR DIRECTION.

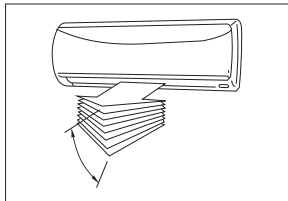

### Cómo configurar la dirección del caudal de aire vertical (arriba-abajo)

Ajuste la aleta vertical manualmente por medio de la palanca situada a la izquierda o a la derecha del brazo de la aleta (depende del modelo). Cuando el aire acondicionado está funcionando y la aleta vertical se encuentra en posición, mueva la palanca hacia la posición deseada.

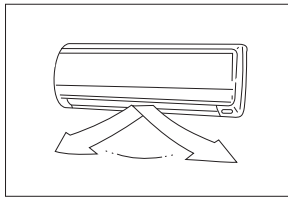

### ¡CUIDADO!

No toque el ventilador detrás de la aleta vertical.



### ¡ATENCIÓN!

Todas las figuras en este manual y en la caja solamente son a título informativo e ilustrativo. Las figuras mostradas pueden ser diferentes del aire acondicionado que usted ha adquirido. El modelo real es el que debe considerarse válido.

### Cómo desplazar automáticamente la dirección del caudal de aire (arriba-abajo)

Esta operación debe realizarse cuando la unidad está funcionando.

- Pulse el botón ⑦ SWING del mando a distancia.
- Para parar la función, pulse de nuevo el botón ⑦ SWING. Pulse el botón ⑧ AIR DIRECTION para detener la aleta en la posición deseada.



## ATENCIÓN

- Los botones AIR DIRECTION y SWING quedan desactivados cuando el aire acondicionado no está funcionando (también si el TIMER ON está programado).
- No dejar el aire acondicionado durante largos períodos de tiempo con el caudal dirigido hacia abajo en los modos de refrigeración o deshumidificación, ya que de esta forma se puede formar condensación en la superficie de la aleta horizontal (goteo).
- No mueva manualmente la aleta horizontal, sino utilice siempre el botón ⑧ AIR DIRECTION ó ⑦ SWING. Si desplaza esta aleta manualmente, puede que no funcione debidamente. Si la aleta horizontal no funciona correctamente, pare el aire acondicionado una vez y póngalo de nuevo en marcha.
- Si se vuelve a poner en marcha el aire acondicionado inmediatamente después de una parada, es posible que la aleta horizontal quede inmóvil durante unos 10 segundos.
- El ángulo de apertura de la aleta horizontal no debe ser demasiado pequeño, puesto que puede limitar la función de REFRIGERACIÓN o de CALEFACCIÓN debido al menor caudal de aire.
- No ponga el aire acondicionado en marcha si la aleta horizontal está cerrada.
- Cuando se conecta el aire acondicionado a la corriente eléctrica, es posible que la aleta horizontal emita un sonido durante 10 segundos, esto es normal.

## H FUNCIONAMIENTO DEL AIRE ACONDICIONADO

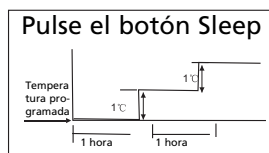

### REFRIGERACIÓN

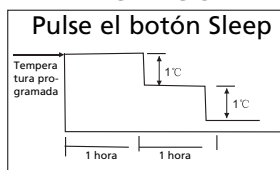

### CALEFACCIÓN

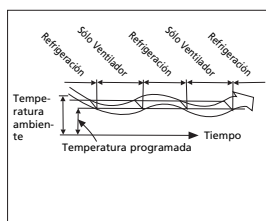

### DESHUMIDIFICACIÓN

## FUNCIONAMIENTO AUTOMÁTICO

- Si se programa el aire acondicionado en el modo AUTO (botón ② del mando a distancia), seleccionará automáticamente los modos de REFRIGERACIÓN, CALEFACCIÓN o SÓLO VENTILADOR en función de la temperatura programada y de la temperatura ambiente.
- El aire acondicionado controla automáticamente la temperatura ambiente manteniéndola próxima a la temperatura programada por el usuario.
- Si el modo AUTO no le agrada, puede elegir el modo deseado de forma manual.

## SLEEP/FUNCIONAMIENTO ECONÓMICO

- Si mantiene oprimido durante ⑥ segundos el botón SLEEP en el modo de REFRIGERACIÓN, CALEFACCIÓN o AUTO, el aire acondicionado aumentará (refrigeración) o bajará (calefacción) automáticamente 1°C por hora por un período de 2 horas. Y permanece en el mismo estado durante 5 horas. Transcurridas 5 horas, la unidad se detiene. La velocidad del ventilador es controlada automáticamente.

## FUNCIONAMIENTO DE DESHUMIDIFICACIÓN

- El modo de deshumidificación permite seleccionar automáticamente el funcionamiento en modo de deshumidificación basada en la diferencia entre la temperatura programada y la temperatura ambiente.
- Durante la deshumidificación, la temperatura se regula encendiendo y apagando repetidamente el aparato en modo de refrigeración o sólo ventilador. El control de la velocidad del ventilador es automático.
- En funcionamiento normal de refrigeración, el aire acondicionado también deshumidificará el aire.



## ATENCIÓN

Cuando el aire acondicionado está en modo de deshumidificación, la temperatura ambiente bajará. En estas circunstancias, un higrostató medirá una humedad **relativa** superior. La humedad **absoluta** en la habitación bajará en cualquier caso, en función de la cantidad de humedad producida en la habitación (cocinando, personas presentes, etc.).

## I MANTENIMIENTO

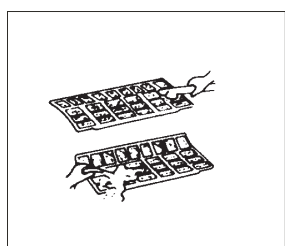
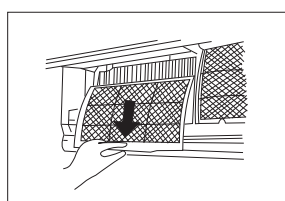
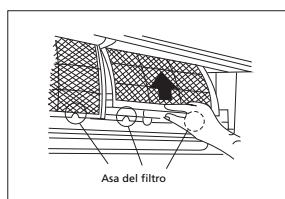
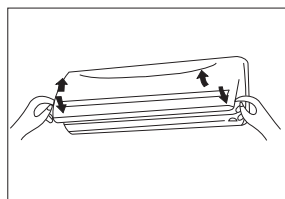
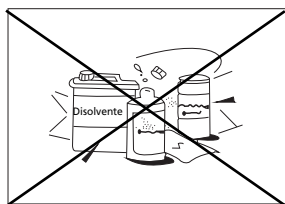
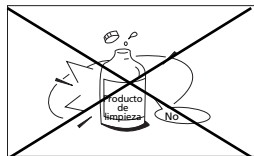

## ADVERTENCIA

Antes de proceder a la limpieza, apagar el aire acondicionado y desconectarlo de la alimentación eléctrica.

### Limpieza de la unidad interior y del mando a distancia



#### ATENCIÓN

- Utilice un paño seco para limpiar la unidad interior y el mando a distancia.
- Puede utilizar un paño húmedo con agua fría para la unidad interior en caso de que esté muy sucia.
- El panel frontal de la unidad interior se puede quitar y limpiar con agua. Después, secar con un paño.
- No utilice paños tratados químicamente o plumeros para limpiar la unidad.
- No utilice bencina, disolventes, polvo abrasivo o disolventes similares para la limpieza de la unidad. Estos productos pueden ocasionar grietas o deformaciones en la superficie de plástico.

### Limpieza del filtro de aire

Un filtro de aire sucio reduce la eficacia de refrigeración. Limpie el filtro cada dos semanas.

1. Levante el panel de la unidad interior hasta que este quede fijo [sonará un clic de enganche].
2. Tome el filtro de pantalla por la palanca y levántelo con cuidado para extraerlo de su portador y tire del filtro hacia abajo.
3. Extraiga el filtro de pantalla de la unidad interior.
  - Limpie el filtro de pantalla cada dos semanas.
  - Limpie el filtro de pantalla con una aspiradora o con agua.
4. El filtro de carbón activo de color negro no se puede limpiar. Si el filtro se ensucia, simplemente dejará de filtrar olores desagradables. Será momento entonces de sustituir el filtro por otro nuevo (puede adquirirlo a través de su distribuidor). Se aconseja cambiar el filtro dos veces por temporada.
5. El filtro HAF 3M de color verde presentará señas claras de suciedad en su superficie e interior cuando se encuentre sucio. No es posible limpiar el filtro si se encuentra sucio; en tal caso, deberá ser sustituido por otro nuevo (puede adquirirlo a través de su distribuidor). Se aconseja cambiar el filtro dos veces por temporada.

Filtro nuevo

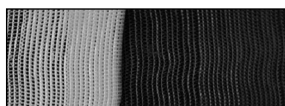

Se recomienda cambiar el filtro



A + B = Filtro de carbono activo  
y / o 3M™ HAF filtro

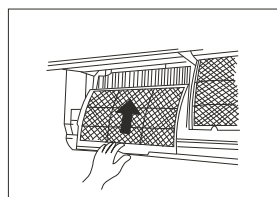
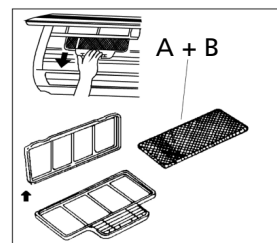
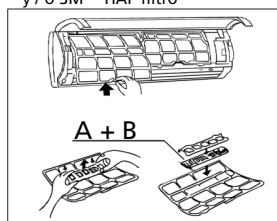

6. Una vez instalados de nuevo el filtro de carbón activo y el filtro HAF 3M en el soporte de filtros del filtro de cortina, será posible volver a instalar el filtro de cortina en el acondicionador de aire.
7. Antes de volver a colocar el filtro, compruebe que está perfectamente seco y que no tiene defectos.
8. Vuelva a colocar el filtro de aire.
9. Introduzca la parte superior del filtro en la unidad, procurando que los bordes izquierdo y derecho queden perfectamente alineados y coloque el filtro en posición.

## Mantenimiento

Si se va a dejar la unidad inactiva durante un largo período de tiempo, proceda como sigue:

1. Deje el ventilador en funcionamiento durante aproximadamente 6 horas para que la unidad se seque por la parte interior.
2. Apague el aire acondicionado y desconéctelo de la red eléctrica. Si utiliza el modelo S(C)3248, interrumpa el suministro eléctrico. Saque las pilas del mando a distancia.
3. La unidad exterior debe ser sometida periódicamente a mantenimiento y limpieza. Estos trabajos quedan reservados a un técnico cualificado.

## Controles a realizar antes de la puesta en servicio

- Comprobar que los cables no están dañados o desconectados.
- Comprobar que el filtro está instalado.
- Comprobar que la salida y entrada de aire no están obstruidas después de un largo período de inactividad.



### ATENCIÓN

- Al extraer el filtro, no toque las partes metálicas de la unidad. Los bordes afilados de los componentes metálicos pueden causar heridas.
- No limpie el interior del aire acondicionado con agua, ya que puede afectar el aislamiento provocando un choque eléctrico.
- Previa la limpieza, **compruebe que el interruptor de encendido y el interruptor automático están apagados.**

## J INFORMACIÓN SOBRE EL FUNCIONAMIENTO

Durante el funcionamiento normal del aparato pueden presentarse las siguientes situaciones:

### 1. Protección del aire acondicionado.

#### *Protección compresor*

- Una vez se ha parado el compresor, tardará 3 minutos para volver a encenderse.

#### *Anti-frío*

- La unidad está protegida de manera que no expulse aire frío en el modo CALEFACCIÓN cuando el intercambiador de calor se encuentra en una de las tres situaciones siguientes y la temperatura programada no ha sido alcanzada.
  - A. Cuando la calefacción acaba de activarse.
  - B. Descongelación.
  - C. Calefacción a baja temperatura

#### *Descongelación*

- El ventilador interior y exterior no funciona durante la descongelación.
- Puede formarse escarcha en la unidad exterior durante el ciclo de calefacción, cuando la temperatura exterior es baja y la humedad relativa es alta, esto ocasiona una reducción del rendimiento calefactor del aire acondicionado.
- En estas condiciones, el aire acondicionado deja de funcionar en modo de calefacción y comienza automáticamente a descongelar.
- El tiempo de descongelación varía de 4 a 10 minutos según la temperatura exterior y la cantidad de escarcha acumulada en la unidad exterior.

### 2. Salida de condensado blanco de la unidad interior.

- En el modo de REFRIGERACIÓN, es posible que salga condensado blanco debido a la diferencia de temperatura entre el aire de entrada y de salida en un local con una humedad ambiente elevada.
- El vapor blanco se genera debido a la humedad que se genera en el proceso de descongelación y a partir del momento que la unidad vuelve al modo de CALEFACCIÓN tras descongelarse.

### 3. El aire acondicionado emite un ligero ruido.

- Durante el funcionamiento del compresor o en el momento de parada es posible que se produzca un silbido. Se trata del sonido del refrigerante que circula o se detiene.
- Durante el funcionamiento del compresor o en el momento de parada es posible que se produzca un chirrido causado por la expansión térmica y por la contracción de las partes de plástico dentro de la unidad, al variar la temperatura.
- Cuando la aleta horizontal vuelve a su posición original después de la nueva puesta en marcha, justo después de una parada, también se produce un sonido.

### 4. Expulsión de polvo de la unidad interior.

- Esto es normal si el aire acondicionado no ha sido utilizado durante un largo período de tiempo o cuando utilice la unidad por primera vez.

### 5. La unidad interior emana un olor peculiar.

- La unidad interior emana los olores procedentes del material de construcción, de los muebles o del humo.

## 6. El aire acondicionado pasa de los modos de sólo VENTILACIÓN al modo de REFRIGERACIÓN o de CALEFACCIÓN

- Cuando la temperatura interior alcanza los valores de temperatura programados del aire acondicionado, el compresor se parará automáticamente y el aire acondicionado pasará al modo de sólo VENTILACIÓN. El compresor vuelve a arrancar cuando la temperatura interior sube en el modo de REFRIGERACIÓN o baja en el modo de CALEFACCIÓN hasta el valor programado.
- 7. Durante la refrigeración en un ambiente con humedad relativamente alta, es posible que se genere agua en la superficie de la unidad interior (humedad relativa superior al 80%). En tal caso, sitúe la aleta horizontal en su posición máxima de apertura y seleccione la velocidad HIGH del ventilador.

## 8. Modo de calefacción

- El aire acondicionado absorbe calor de la unidad exterior y lo libera a través de la unidad interior durante el funcionamiento en modo de calefacción. Cuando la temperatura exterior desciende, el calor que absorbe el aire acondicionado baja conformemente. Asimismo, la unidad necesita más potencia para calentar el aire, debido al aumento en la diferencia de temperatura entre el interior y el exterior. Si no es posible alcanzar una temperatura agradable con el aire acondicionado, recomendamos el uso de un aparato calefactor complementario.

## 9. Función de re arranque automático.

- Una interrupción de corriente durante el funcionamiento causa la parada inmediata del aire acondicionado.

El aire acondicionado está equipado con una función de re arranque automático. Cuando la corriente de alimentación queda restablecida, la unidad vuelve a arrancar automáticamente conservando todos los valores programados anteriormente en la función de memoria.

## 10. Detección de fugas de refrigerante

- Este equipo de aire acondicionado incluye un sistema de detección de fugas de refrigerante. Cuando la unidad exterior detecta la escasez de refrigerante, el equipo de aire acondicionado detiene su funcionamiento y la unidad interior muestra la alarma EC en pantalla. Si su unidad emite esta alarma, no reinicie el equipo de aire acondicionado y póngase en contacto con su proveedor.

# K LOCALIZACIÓN DE AVERÍAS

## Problemas y Soluciones



### FALLO

Pare el aire acondicionado inmediatamente si se presenta uno de los siguientes fallos. Desconecte la unidad de la red eléctrica y póngase en contacto con su distribuidor.

- El fusible se funde o el interruptor automático salta a menudo.
- Ha entrado agua o algún objeto en el interior de la unidad.
- El mando a distancia no funciona o no funciona correctamente.
- Otras situaciones anormales.
- El indicador de funcionamiento parpadea 5 veces por segundo, incluso si se desconecta la unidad de la red eléctrica y se la conecta de nuevo.

Problema	Causa	Solución
La unidad no arranca	Corte de alimentación eléctrica	Esperar que se restablezca la alimentación de corriente.
	Unidad puede estar desenchufada.	Comprobar que la clavija está correctamente enchufada en la toma de corriente.
	El fusible está fundido.	Cambiar el fusible / reiniciar el relé / reiniciar el interruptor automático
	Las pilas del mando están descargadas.	Cambiar las pilas.
	La distancia del mando a distancia al receptor de la unidad interior es más de 6 /7 metros, hay obstáculos entre el mando a distancia y el receptor.	Reducir la distancia. Quitar eventuales obstáculos. Orientar el mando a distancia hacia el receptor en la unidad interior.
	El tiempo programado con el temporizador no es correcto.	Esperar, o borrar la programación del temporizador.
La unidad detiene, y no vuelve a iniciar, su funcionamiento	Posible falta de refrigerante	Contacte con su proveedor
La unidad no enfría o no calienta de manera adecuada a pesar de que el aire sale del aire acondicionado.	Configuración de la temperatura inadecuada.	Programar la temperatura correctamente. Para más información, consultar el capítulo E "Funcionamiento del mando a distancia".
	El filtro de aire está atascado.	Limpiar el filtro de aire.
	Las puertas o las ventanas en la habitación están abiertas.	Cerrar las puertas y las ventanas.
	La salida o entrada de aire de la unidad interior o exterior está obstruida.	Eliminar las obstrucciones y volver a poner en marcha la unidad.
	La protección del compresor (de 3 minutos) está activada.	Esperar.
No es posible cambiar la velocidad del ventilador	El aire acondicionado se encuentra en el modo automático	La velocidad del ventilador sólo se puede cambiar en los modos HEAT, COOL y FAN
	El aire acondicionado se encuentra en el modo de deshumidificación	
El indicador de la temperatura no queda mostrada	El aire acondicionado se encuentra en el modo de ventilación	No es posible programar la temperatura en el modo de ventilación

Si el problema persiste, póngase en contacto con el distribuidor. Describa detalladamente el problema e indique el modelo de la unidad.



### ¡ATENCIÓN!

La reparación queda reservada a un técnico cualificado.

## L GARANTÍA

El aire acondicionado tiene una garantía de 48 meses para el compresor y 24 meses de otros componentes a partir de la fecha de adquisición. A este efecto rigen las siguientes condiciones:

1. Rechazamos expresamente toda responsabilidad por daños, daños indirectos incluidos.
2. La reparación o el reemplazo de componentes no supone una extensión del período de garantía.
3. La garantía no será válida cuando se hayan realizado modificaciones, se hayan usado componentes no originales o terceros hayan efectuado reparaciones en el aparato.
4. Componentes sujetos a desgaste normal, tales como el filtro, quedan excluidos de la garantía.
5. La garantía se aplica únicamente si se presenta la factura de compra, fechada y sin modificación alguna.
6. La garantía no cubre los daños causados por manipulaciones contrarias a las descritas en las instrucciones de uso o por negligencia.
7. Los gastos de envío y el riesgo que conlleva el envío del aire acondicionado o partes del mismo, correrán siempre por cuenta del comprador.
8. Los daños, provocados por no usar los filtros adecuados, no están cubiertos por la garantía.
9. Pérdida de refrigerante y/o rotura por causa de una (des)conexión incorrecta de las unidades y/o una (des)conexión de las unidades por una persona no cualificada no entra en la garantía de este aparato. Daños a las unidades montadas, conectadas y/o desconectadas sin seguir las normas y legislaciones y/o no seguir las instrucciones de este manual tampoco entran en garantía.

Consulte a su proveedor para reparaciones si estas instrucciones no le indican la solución. Asegúrense que en el caso de tener que desconectar el aparato, esto siempre se haga por una persona cualificada y autorizada y según las normas y legislaciones de su país.

# M ESPECIFICACIONES TÉCNICAS

Modelo	S 3225	SC 3225	S 3231	SC 3231	S 3248	SC 3248
Tipo de aire acondicionado	Aire acondicionado mural	Aire acondicionado mural	Aire acondicionado mural	Aire acondicionado mural	Aire acondicionado mural	Aire acondicionado mural
Capacidad de refrigeración nom. (min - máx) *	W	2500 (820 - 3370)	3100 (880 - 4040)	3100 (850 - 3920)	4800 (1470 - 6150)	4500 (1320 - 5530)
Clase EE*	A	A	A	A	A+	A+
SEER*	5.5	5.3	5.4	5.1	5.6	5.6
Capacidad de calefacción nom. (min - max) *	W	2900 (820 - 3460)	3300 (880 - 4160)	3200 (850 - 4050)	4900 (1520 - 6590)	4900 (1470 - 6390)
Rendimiento calor	A	A	A	A	A	A
SCOP*	3.4	3.4	3.4	3.4	3.4	3.4
Capacidad de deshumidificación ** / ***	L / 24 h	24	26	26	41	41
Consumo eléctrico refrigeración	kW	0.92	1.10	1.11	1.77	1.77
Consumo eléctrico calefacción	kW	0.92	0.92	1.15	1.50	1.50
Consumo anual de energía refrigeración / calefacción	kWh	165 / 1187	199 / 1373	222 / 1374	303 / 2000	281 / 2018
Potencia consumida	V / Hz / Ph	230~ / 50 / 1	230~ / 50 / 1	230~ / 50 / 1	230~ / 50 / 1	230~ / 50 / 1
Consumo eléctrico calefacción / refrigeración	A	4 / 4	4.8 / 5.0	4.8 / 5.0	7.7 / 6.5	7.7 / 6.5
Corriente máxima	A	9	11	11	12	12
Caudal de aire **	m3/h	500/450/400	550/440/380	500/400/350	800/750/610	730/680/560
Para habitaciones de hasta **	m3	60-85	80 - 100	80 - 100	125 - 145	125 - 145
Regiones adecuadas		W / A / C	W / A / C	W / A / C	W / A / C	W / A / C
Tipo de compresor		de rotación	de rotación	de rotación	de rotación	de rotación
Velocidades del ventilador		3	3	3	3	3
Termostato	°C	0 - 50	0 - 50	0 - 50	0 - 50	0 - 50
Funcionamiento	°C	-15 - +30	-15 - +30	-15 - +30	-15 - +30	-15 - +30
Mandos manual / mecánico / electrónico		Mando a distancia electrónico	Mando a distancia electrónico	Mando a distancia electrónico	Mando a distancia electrónico	Mando a distancia electrónico
Mando a distancia Si / No		S	S	S	S	S
Filtro de aire tipo(s)		Malla, Carbono activo, 3M HAF	Malla, Carbono activo, 3M HAF	Malla, Carbono activo, 3M HAF	Malla, Carbono activo, 3M HAF	Malla, Carbono activo, 3M HAF
Tipo de refrigerante / contenido	K / g	R410A / 730	R410A / 800	R410A / 800	R410A / 1250	R410A / 1250
Refrigerante GWP		1975	1975	1975	1975	1975
Diámetro tubo refrigerante Líquido - Gas	mm	6.35 / 9.53	6.35 / 9.53	Quick Connector	6.35 / 12.7	Quick Connector
Presión aspiración / descarga (max)	bar	8 / 26 (15 / 42)	8 / 26 (15 / 42)	8 / 26 (15 / 42)	8 / 26 (15 / 42)	8 / 26 (15 / 42)
Dimensiones unidad interior (an x al x p)	mm	710x250x190	790x275x196	790x275x196	930x275x198	930x275x198
Dimensiones unidad exterior (an x al x p)	mm	780x540x250	780x540x250	780x540x250	760x590x285	760x590x285
Peso neto unidad interior	kg	7	8	14	9	14
Peso neto unidad exterior	kg	30	30	30	35	35
Peso bruto unidad interior	kg	9	10	16	12	19
Peso bruto unidad exterior	kg	32	32	32	37	37
Nivel sonoro unidad interior****	dB(A)	53	54	54	57	58
Nivel sonoro unidad exterior****	dB(A)	62	61	61	65	65
Clase de protección unidad interior	IP	IP20	IP20	IP20	IP20	IP20
Clase de protección unidad exterior	IP	IP24	IP24	IP24	IP24	IP24
Fusible		T3.15A / 250V	T3.15A / 250V	T3.15A / 250V	T3.15A / 250V	T3.15A / 250V

- \* EN 14511-2011/EN 14825
- \*\* A título indicativo
- \*\*\* Deshumidificación con 32°C, HR del 80%
- \*\*\*\* EN 12108-2008



No deseche los productos eléctricos y pilas con la basura doméstica, sino elimínelos a través de un Punto Limpio si existe. Consulte a las autoridades locales o a su distribuidor acerca del reciclado adecuado.

**Información medioambiental:** Este equipo contiene gases fluorados de invernadero cubiertos por el Protocolo de Kioto. Los trabajos de mantenimiento y de desmontaje quedan reservados a personal con formación al respecto.

Este equipo contiene el refrigerante R410A en la cantidad indicada en la tabla arriba expuesta. No dejar emitir R410A en la atmósfera. R410A es un gas fluorado de invernadero con un potencial de calentamiento global (GWP) = 1975.

**Internet:**

Para una mayor comodidad se puede bajar la última versión del manual de instrucciones de uso y/o manual de servicios en [www.zibro.com](http://www.zibro.com)

Madame, Monsieur,

Toutes nos félicitations pour l'achat de votre climatiseur Zibro. Vous venez d'acquérir un produit de qualité dont vous pourrez profiter pendant de longues années, à condition de l'utiliser de façon adéquate.

Pour assurer une durée de vie optimale à votre climatiseur, nous vous invitons à lire d'abord ce manuel d'installation.

Vous bénéficiez de 2 ans de garantie sur le matériel et les fautes de fabrication et 4 ans de garantie sur le compresseur de l'appareil.

Nous vous souhaitons de bien profiter de votre climatiseur.

Cordiales salutations,

PVG Holding b.v.

Service Clients

**1. LISEZ LES INSTRUCTIONS AVANT LA PREMIÈRE UTILISATION.**

**2. EN CAS DE DOUTE, DEMANDEZ CONSEIL À VOTRE DISTRIBUTEUR.**



## SOMMAIRE

- A. CONSIGNES DE SÉCURITÉ
- B. DÉSIGNATION DES PIÈCES
- C. TEMPÉRATURE DE FONCTIONNEMENT
- D. MANUEL D'UTILISATION
- E. UTILISATION AVEC TÉLÉCOMMANDE
- F. UTILISATION OPTIMALE
- G. RÉGLER L'ORIENTATION DU FLUX D'AIR
- H. FONCTIONNEMENT DU CLIMATISEUR
- I. ENTRETIEN
- J. CONSEILS D'UTILISATION
- K. RÉSOUDRE LES PANNES
- L. CONDITIONS DE GARANTIE
- M. SPECIFICATIONS TECHNIQUES

## LISEZ CE MANUEL

Ce manuel vous propose de nombreux conseils pour utiliser et entretenir correctement votre climatiseur. Vous trouverez les réponses aux problèmes les plus fréquents dans le chapitre 'Résoudre les pannes'. En cas de problème, consultez d'abord le chapitre K " Résoudre les pannes ". Il vous évitera d'appeler inutilement le service de réparation.

## A CONSIGNES DE SECURITE

Installez cet appareil uniquement s'il est conforme à la législation, aux ordonnances et aux normes locales et nationales. Ce produit a été conçu pour être utilisé comme climatiseur dans des maisons résidentielles, et il doit être utilisé uniquement dans des endroits secs, dans des conditions domestiques normales et en intérieur, dans un séjour, une cuisine ou un garage. Cet appareil est conçu uniquement pour une prise de courant avec mise à la terre, avec une tension de raccordement de 230 V~ / 50 Hz. Le modèle S(C)3248 doit être directement branché sur l'alimentation originale.



### IMPORTANT

- L'appareil DOIT être branché sur une prise reliée à la terre. Si la prise électrique n'est pas reliée à la terre, ne branchez pas l'appareil. La prise doit toujours rester facile d'accès une fois que l'appareil est branché. Lisez et respectez soigneusement ces instructions.
- Ce climatiseur contient un réfrigérant et peut être classé comme équipement pressurisé. A ce titre, il est obligatoire de faire installer et entretenir son appareil par un professionnel agréé. Le climatiseur doit être inspecté et entretenu par un professionnel agréé une fois par an. La garantie ne couvre pas les dégâts causés par une utilisation ne respectant pas le mode d'emploi, ou suite à des négligences.

Avant de brancher l'appareil, vérifiez si:

- la tension de raccordement est bien la même que celle indiquée sur la plaque signalétique de l'appareil,
- la prise et l'approvisionnement en courant sont bien adaptés à l'appareil,
- la fiche électrique rentre bien dans la prise de contact,
- l'appareil est bien posé sur une surface plane et stable.

Si vous avez des doutes sur la compatibilité de l'appareil, faites vérifier l'installation électrique par un professionnel.

- Cet appareil est fabriqué selon les normes de sécurité CE. Soyez cependant prudent lors de son utilisation, comme avec tout autre appareil électrique.
- Ne couvrez jamais la grille d'entrée et de sortie d'air.
- Ne mettez jamais l'appareil en contact avec des produits chimiques.
- Ne vaporisez jamais d'eau sur l'appareil. Ne le trempez jamais dans l'eau. Mettre l'unité hors tension et débrancher l'alimentation électrique si de l'eau pénètre dans l'unité intérieure.
- N'enfilez pas les doigts ou un objet dans les ouvertures de l'appareil.
- Ne branchez jamais l'appareil sur une rallonge électrique. Si vous ne disposez pas de prise de courant avec mise à la terre, faites assurer l'installation par un électricien agréé.
- Toute réparation et/ou maintenance doit être exclusivement effectuée par un technicien agréé ou votre distributeur. Pour l'utilisation et l'entretien de l'appareil, prière de suivre les instructions indiquées dans le manuel.
- Toujours couper l'alimentation lorsque l'appareil est inusité.
- Si le cordon électrique de l'appareil est endommagé, faites-le changer par un électricien ou par votre distributeur agréé.
- Pour allumer ou éteindre l'appareil, utilisez le bouton marche/arrêt sur le climatiseur ou sur la télécommande. Ne tirez pas sur la prise électrique pour l'éteindre.
- N'ouvrez pas le climatiseur lorsqu'il est en marche. Débranchez toujours l'appareil avant de l'ouvrir.
- Débranchez toujours l'appareil avant toute activité d'entretien ou de nettoyage.
- Ne placez jamais de brûleur à gaz, fours, cuisinières sur la trajectoire du flux d'air.

- Si vous avez les mains mouillées, n'appuyez pas sur les boutons de l'appareil et ne le manipulez pas.
- Notez que l'unité extérieure émet un bruit de fonctionnement. L'utilisateur a la responsabilité de vérifier si l'appareil est en parfaite conformité avec la législation locale.
- Cet appareil n'est pas conçu pour des utilisateurs (y compris les enfants) qui présentent un handicap moteur, mental ou sensoriel, ou qui manquent d'expérience et de connaissances, sauf s'ils sont surveillés par une personne responsable de leur sécurité.
- Surveillez les enfants présents, ils ne doivent en aucun cas jouer avec l'appareil.
- Il est recommandé de ne pas rester dans la trajectoire du flux d'air.
- Ne buvez jamais l'eau évacuée par le climatiseur.
- N'apporter aucune modification à l'appareil. Ne pas retirer l'isolant.



#### ATTENTION!

- N'utilisez jamais l'appareil si le cordon électrique, le fiche électrique, le caisson ou le tableau de contrôle sont endommagés.
- Le non respect des instructions peut mener à une annulation de la garantie de l'appareil.

## B DESIGNATION DES PIÈCES

### UNITÉ INTÉRIEURE

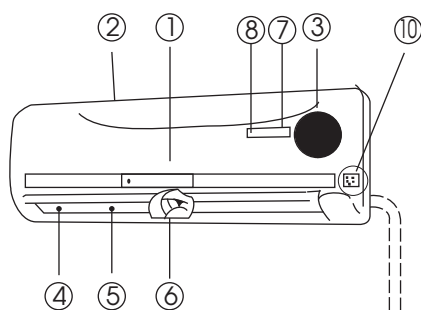

### Unité intérieure

- ① Panneau frontal
- ② Entrée d'air
- ③ Filtre à air (derrière le panneau frontal)
- ④ Sortie d'air
- ⑤ Lamelle horizontale
- ⑥ Lamelle verticale
- ⑦ Écran
- ⑧ Récepteur du signal de télécommande
- ⑨ Télécommande (pour plus de détails sur l'utilisation, voir chapitre E)
- ⑩ Bouton de commande manuelle (AUTO/COOL)

### UNITÉ EXTÉRIEURE

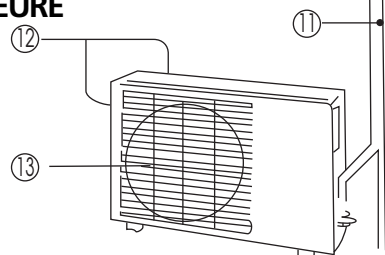

### Unité extérieure

- ⑪ Liaisons frigorifiques, tuyau d'évacuation (liaisons frigorifiques non fournis pour modèle S32xx)
- ⑫ Entrée d'air (latérale et arrière)
- ⑬ Sortie d'air

Lorsque le dispositif de sécurité se met en route, l'indicateur lumineux se met à clignoter rapidement (5 fois par seconde).



#### NOTE!

Toutes les images de ce manuel et sur l'emballage ne sont pas contractuelles, elles ont uniquement une fonction d'illustration. Votre climatiseur peut être différent de celui des illustrations.

## INDICATEURS DE FONCTIONS SUR L'ÉCRAN DE L'UNITÉ INTÉRIEURE

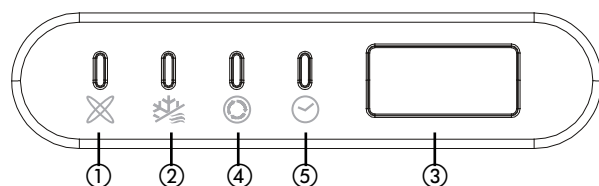

- ① **AUTO**  
Cet indicateur s'allume lorsque le climatiseur est en mode automatique
- ② **DÉGEL**  
Cet indicateur s'allume lorsque le climatiseur commence à dégeler automatiquement ou lorsque le contrôleur d'air chaud est activé en mode chauffage.
- ③ **TEMPÉRATURE**  
L'écran affiche la température réglée en mode climatiseur.
- ④ **FONCTIONNEMENT**  
Cet indicateur clignote à l'allumage de l'appareil et reste allumé lorsque le climatiseur fonctionne.
- ⑤ **MINUTERIE**  
Cet indicateur s'allume lorsque la minuterie (TIMER) est activée (ON/OFF).

## C TEMPERATURE DE FONCTIONNEMENT

Les fonctions de climatisation, chauffage et déshumidification sont optimales lorsqu'elles sont utilisées aux températures extérieures et intérieures suivantes:

Température \ Mode	Climatisation	Chauffage	Déshumidification
Temp. de la pièce	17°C - 32°C	10°C - 30°C	17°C - 32°C
Temp. extérieure	0°C - 50°C	-15°C - 30°C	0°C - 50°C



### ATTENTION

- Si le climatiseur est utilisé en dehors des températures indiquées ci-dessus, certains dispositifs de sécurité peuvent se mettre en route et modifier le fonctionnement de l'appareil.
- Pièce avec un taux d'humidité relative inférieur à 80%. Si le climatiseur fonctionne dans une pièce dont le taux d'humidité relative est supérieur à 80%, de la condensation peut se former sur la surface de l'appareil. Ouvrez la lamelle verticale au maximum et mettez le ventilateur en route à la vitesse maximum.
- Pour une efficacité maximum, maintenez portes et fenêtres fermées lorsque votre appareil est en mode climatisation ou chauffage.

## D MANUEL D'UTILISATION

Le climatiseur peut s'utiliser grâce aux boutons de commande placés sur l'appareil ou avec la télécommande fournie. Pour l'utilisation de la télécommande, voir le chapitre E "Utilisation avec télécommande". Si vous l'utilisez sans télécommande, le climatiseur fonctionnera uniquement en mode AUTO. Pour une utilisation de l'appareil sans télécommande, suivez les instructions suivantes:

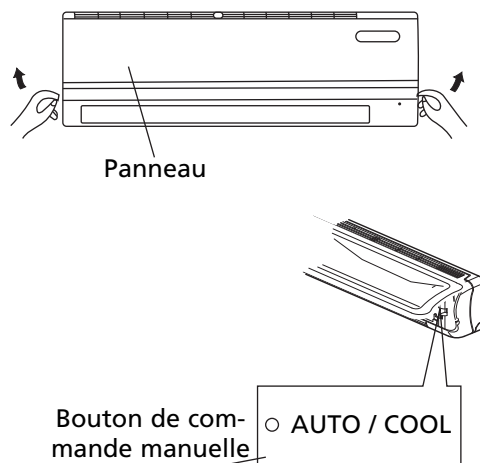

1. Ouvrez et soulevez le panneau frontal jusqu'à entendre un clic.
2. Appuyez une fois sur le bouton de commande manuelle ⑩ pour activer le mode AUTO.
3. Refermez fermement le panneau.



### ATTENTION

- En appuyant sur le bouton de commande manuelle, les modes de fonctionnement défilent dans l'ordre suivant: AUTO, COOL, OFF (Automatique/Climatisation/Arrêt).
- Si vous appuyez deux fois sur le bouton dans les 5 secondes, vous activez la fonction de climatisation COOL (Climatisation). Ceci ne doit être utilisé que pour tester l'appareil.
- Si vous appuyez une troisième fois sur le bouton, l'appareil s'arrête de fonctionner.
- Pour réactiver l'utilisation à distance, utilisez directement la télécommande.

## E UTILISATION AVEC TELECOMMANDE



### NOTE!

- Orientez toujours la télécommande vers le récepteur de signal de l'unité intérieure. Aucun obstacle ne doit se trouver entre la télécommande et le récepteur, sinon le signal émis par la télécommande ne sera pas reçu par le récepteur et l'appareil ne fonctionnera pas correctement.
- La distance maximum à respecter entre la télécommande et le récepteur est de 6 à 7 mètres.



### NOTE!

Garder la télécommande à portée de réception de son signal par le récepteur de l'unité. En sélectionnant la fonction minuterie, la télécommande transmet automatiquement un signal à l'unité intérieure à l'heure spécifiée. Si la télécommande est dans une position empêchant la transmission du signal proprement dit, un décalage de 15 minutes au maximum peut se produire.

### Présentation des fonctions de la télécommande

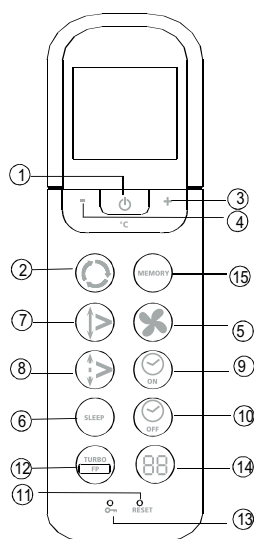

fig. 1

- ① **Bouton On/off:** Appuyez sur ce bouton pour mettre l'appareil en marche. Appuyez à nouveau sur le bouton pour éteindre l'appareil.
- ② **Bouton Mode:** À chaque pression sur ce bouton, les modes d'utilisation de l'appareil défilent dans l'ordre suivant. AUTO (Automatique), COOL (Climatisation) DRY (Déshumidification) HEAT (Chauffage) et FAN (Circulation d'air), comme indiqué ci-dessous:  

```
→ AUTO → COOL → DRY → HEAT → FAN →
```
- ③ **Bouton + :** Appuyez sur ce bouton pour augmenter la température intérieure jusqu'à 30°C.
- ④ **Bouton - :** Appuyez sur ce bouton pour baisser la température intérieure jusqu'à 17°C.
- ⑤ **Bouton Fan (Circulation d'air):** Ce bouton permet de sélectionner la vitesse de ventilation. À chaque pression sur ce bouton, les vitesses du ventilateur défilent dans l'ordre suivant: AUTO, LOW (basse), MED (moyenne) et HIGH (haute). Si vous sélectionnez le mode AUTO ou DRY (Déshumidification), la vitesse du ventilateur est gérée automatiquement et n'est pas modifiable.
- ⑥ **Bouton SLEEP:** Appuyez sur ce bouton pour activer l'économiseur d'énergie. Appuyez à nouveau pour le désactiver. Cette fonction permet de maintenir la température la plus confortable. Attention, cette fonction s'utilise seulement avec les modes climatisation, chauffage et automatique [COOL, HEAT et AUTO].  
**N.B.:** Si vous appuyez sur un autre bouton alors que la fonction SLEEP est activée, la fonction SLEEP s'annule.

- ⑦ **Bouton Swing (Pivotement des lamelles):** Appuyez sur ce bouton pour activer le mode SWING. Appuyez à nouveau sur le bouton pour désactiver la fonction.
- ⑧ **Bouton Air direction:** Appuyez sur ce bouton pour modifier l'angle de la lamelle directionnelle. À chaque pression sur le bouton, l'angle de la lamelle sera modifié de 6 degrés. Si la lamelle se retrouve dans une position qui affecte le fonctionnement du mode climatisation ou chauffage, l'appareil change automatiquement sa position. Lorsque vous appuyez sur ce bouton, aucun symbole n'apparaît sur l'écran de l'appareil.
- ⑨ **Bouton Timer on (Mise en marche minuterie):** Appuyez sur ce bouton pour régler l'heure de mise en route automatique de l'appareil. À chaque pression sur le bouton, vous avancez l'heure par intervalles de 30 minutes. Lorsque l'écran affiche 10Hr, chaque pression sur le bouton permet d'avancer l'heure par intervalles de 60 minutes. Pour annuler la fonction, maintenir la pression sur le bouton jusqu'à ce que 0.0 s'affiche.
- ⑩ **Bouton Timer off (Arrêt minuterie):** Appuyez sur ce bouton pour régler l'heure d'arrêt automatique de l'appareil. À chaque pression sur le bouton, vous avancez l'heure par intervalles de 30 minutes. Lorsque l'écran affiche 10Hr, chaque pression sur le bouton permet d'avancer l'heure par intervalles de 60 minutes. Pour annuler la fonction, maintenir la pression sur le bouton jusqu'à ce que 0.0 s'affiche.
- ⑪ **Bouton Reset:** En appuyant sur ce bouton, vous pouvez annuler tous les réglages et revenir aux réglages d'origine.
- ⑫ **Mode « Home Freezing Prevention » ou Prévention du gel dans votre intérieur / Bouton TURBO:** En appuyant sur ce bouton alors que l'appareil est en mode climatisation [COOL], la puissance du climatiseur augmente. Pour désactiver le TURBO, appuyez à nouveau sur le bouton. Lorsque vous appuyez sur ce bouton (> 2 secondes), vous activez la fonction « Home Freezing Prevention ». Dans ce cas, l'unité ignore la température intérieure programmée et la règle automatiquement sur environ 8 °C. Ceci permet d'éviter la formation de gel dans votre intérieur pendant les périodes froides, à un niveau de consommation le plus bas. Lorsque cette fonction est activée, le code « FP » s'affiche sur l'écran. Ce bouton peut seulement s'utiliser lorsque le climatiseur est en mode chauffage. Pour désactiver la fonction « Home Freezing Prevention » : appuyez sur le bouton.
- ⑬ **Bouton LOCK:** En appuyant sur le bouton LOCK, vous pouvez verrouiller tous les réglages actuels. La télécommande ne réagit alors qu'au bouton LOCK. Pour désactiver la fonction LOCK, appuyez à nouveau sur le bouton.
- ⑭ **Bouton LED DISPLAY:** En appuyant sur ce bouton, vous pouvez éteindre l'écran du climatiseur. Pour réactiver l'écran, appuyez à nouveau sur le bouton (uniquement sur les appareils équipés de cette fonction).
- ⑮ **Bouton Memory (mémoire):** utilisé pour restaurer les réglages d'usine par défaut ou pour rétablir un réglage mémorisé.
  - lorsque la télécommande n'est pas encore programmée par l'utilisateur, la mémoire d'usine par défaut est en mode « auto » à 24° C, avec une vitesse du ventilateur « auto ». En appuyant sur le bouton de la mémoire, l'unité va passer en mode « auto » à 24° C, avec une vitesse du ventilateur « auto »
  - après modification des paramètres par l'utilisateur (par ex. chauffage, vitesse ventilateur faible et 25° C) ces paramètres utilisateur peuvent être mémorisés dans la télécommande en appuyant sur le bouton « Memory » (mémoire) pendant plus de 2 secondes.
  - lorsque l'unité intérieure est réglée de manière aléatoire, en appuyant sur le bouton « Memory » (mémoire) pendant moins de 2 secondes, l'unité intérieure passera au réglage programmé dans la mémoire de la télécommande.

## Nom et fonction des indicateurs sur la télécommande

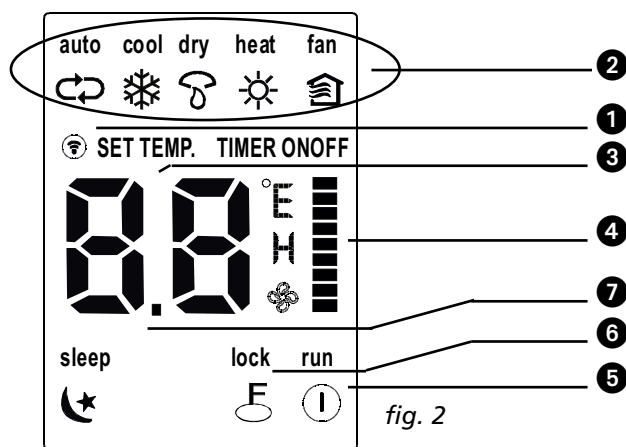

### Écran

- ① **Indicateur émission de signaux** : Ce voyant lumineux s'allume lorsque la télécommande envoie des signaux au récepteur de l'appareil.
- ② **Indication mode de fonctionnement** : Vous pouvez utiliser le bouton MODE pour afficher la fonction qui est activée: AUTO ↻, COOL ❄ [climatisation], DRY 💧 [déshumidification], HEAT ☀ [chauffage] (Cette indication n'apparaît pas sur les appareils qui ont uniquement la fonction de climatisation), FAN 🏠 [circulation d'air].
- ③ **Écran digital/ minuterie** : Cet écran affiche la température programmée (17° C ~ 30°C). Lorsque la minuterie est activée (TIMER) les horaires de mise en route/arrêt automatiques [ON/OFF] s'affichent également. L'écran n'affiche rien lorsque l'appareil est en mode circulation d'air [FAN].
- ④ **Indication vitesse de ventilation** : Avec le bouton FAN SPEED vous pouvez sélectionner la vitesse du ventilateur (Auto-Basse ▬ - Moyenne ▬ - Haute ▬). La vitesse choisie s'affiche alors sur l'écran. Attention ceci n'est pas valable en mode AUTO! La vitesse du ventilateur est AUTO lorsque le mode de fonctionnement est AUTO ou DRY (sec).
- ⑤ **Indication marche/arrêt** : Ce symbole s'allume quelques instants lorsque l'appareil est mis en route avec la télécommande.
- ⑥ **Affichage LOCK** : La mention LOCK s'affiche lorsque vous appuyez sur le bouton LOCK. Appuyez à nouveau sur le bouton pour l'éteindre.
- ⑦ **Affichage veille** : Affiché lors du fonctionnement en veille. Appuyer à nouveau sur le bouton SLEEP (veille) pour annuler.



#### NOTE!

La figure 2 montre toutes les fonctions qui peuvent s'afficher. Dans la pratique, seules les fonctions concernées s'affichent sur l'écran.

## Utiliser la télécommande

### Installer / Changer les piles

Utilisez deux piles alcalines sèches (AAA/LR03).

N'utilisez pas de piles rechargeables.

1. Au dos de la télécommande, ouvrez le couvercle en le faisant coulisser dans le sens de la flèche.
2. Installez les nouvelles piles en veillant à placer les pôles positifs (+) et négatifs (-) dans le bon sens.
3. Remettez le couvercle en place en le faisant coulisser dans sa position d'origine.





#### NOTE!

- Si les piles sont retirées, toute la programmation sera effacée de la télécommande. Après avoir introduit de nouvelles piles, la télécommande doit être reprogrammée.
- Lorsque vous changez les piles, utilisez des piles du même type. Pour éviter tout dysfonctionnement de la télécommande utilisez uniquement des piles neuves.
- Retirez les piles de la télécommande si vous ne l'utilisez pas pendant plusieurs semaines. Vous éviterez ainsi toute fuite des piles qui pourrait endommager la télécommande.
- Dans des conditions normales d'utilisation, une pile a une durée moyenne d'utilisation de 6 mois.
- Changez les piles lorsque l'unité intérieure n'émet plus de bip ou lorsque l'indicateur de transmission ne s'allume plus.
- N'utilisez jamais simultanément des piles usagées avec des piles neuves. Ne mélangez pas non plus différents types de piles (par exemple, alcalines et dioxyde de manganèse).

## MODE AUTOMATIQUE

Une fois le climatiseur prêt à l'emploi (vérifier si l'unité est branchée et si l'alimentation électrique est disponible), mettez-le en marche en appuyant sur le bouton. L'indicateur de fonctionnement clignote sur l'écran de l'unité intérieure.

1. Pour sélectionner le mode AUTO, appuyez sur le bouton **Mode**.
2. Pour régler la température désirée dans la pièce, appuyez ensuite sur le bouton + ou -.
3. Pour mettre le climatiseur en marche, appuyez sur le bouton **On/off**. L'indicateur lumineux de fonctionnement s'allume sur l'écran de l'unité intérieure. Le mode de fonctionnement du climatiseur est AUTO. La vitesse de ventilation est gérée automatiquement par l'appareil.
4. Pour arrêter le climatiseur, appuyez à nouveau sur le bouton **On/off**.



#### NOTE!

- S'il est en mode AUTO, le climatiseur peut sélectionner automatiquement la fonction COOL (Climatisation), FAN (Circulation d'air), HEAT (Chauffage) ou DRY (Déshumidification) selon l'écart mesuré entre la température ambiante et la température programmée sur la télécommande.
- Si vous trouvez le mode AUTO inconfortable, vous pouvez sélectionner un autre mode de fonctionnement manuellement.

## Modes COOL (Climatisation), HEAT (Chauffage), et FAN (Circulation d'air)

1. Si vous trouvez le mode AUTO inconfortable, vous pouvez sélectionner manuellement les fonctions COOL (Climatisation), DRY (Déshumidification), HEAT (Chauffage) (uniquement sur les climatiseurs avec pompe à chaleur), ou FAN (Circulation d'air). Pour cela, appuyez sur le bouton ②.
2. Pour régler la température souhaitée dans la pièce, appuyez sur les boutons + ou - (③ et ④).
3. Appuyez sur le bouton ⑤ pour sélectionner le mode **FAN** (Circulation d'air) ou le mode AUTO, HIGH, MED ou LOW.
4. Appuyez sur le bouton ① **On/off**. L'indicateur de fonctionnement s'allume et le climatiseur se met en marche. Pour arrêter le climatiseur, appuyez à nouveau sur le bouton ① **On/off**.



#### NOTE!

Le mode FAN (Circulation d'air) ne peut pas être utilisé pour contrôler la température. Dans ce mode de fonctionnement seuls les points 1, 3 et 4 sont applicables.

## MODE DRY (Déshumidification)

1. Pour sélectionner le mode DRY (Déshumidification), appuyez sur le bouton ② **Mode**.

2. Pour régler la température, appuyez sur les boutons + ou - (③ et ④).
3. Appuyez sur le bouton ① **On/off**. L'indicateur de fonctionnement s'allume et le climatiseur se met en marche en mode DRY (Déshumidification). Pour arrêter le climatiseur, appuyez à nouveau sur le bouton ① **On/off**.



#### NOTE!

Suite à la différence entre la température programmée et la température ambiante, le climatiseur en mode DRY (Déshumidification) s'activera plusieurs fois automatiquement, sans enclencher les fonctions COOL (Climatisation) et FAN (Circulation d'air).

## MINUTERIE

Pour programmer l'horaire de mise en route et d'arrêt du climatiseur, appuyez sur les boutons Timer on/off (⑨ et ⑩). L'horaire programmé sur la télécommande est limité à une période comprise entre une demi-heure et 24 heures.

### 1. Pour régler l'heure de MISE EN ROUTE .

- 1.1 Appuyez sur le bouton ⑨ **Timer on**, l'écran de la télécommande affiche **ON TIMER**, le dernier horaire de mise en route programmé et le signal "h". Vous pouvez maintenant programmer le nouvel horaire de mise en route.
- 1.2 Appuyez à nouveau sur le bouton ⑨ **Timer on** pour saisir l'horaire de mise en route.
- 1.3 Une fois l'horaire saisi, la télécommande transmet le signal au climatiseur. L'opération prend une demie seconde.

### 2. Pour régler l'heure d'ARRÊT.

- 2.1 Appuyez sur le bouton ⑩ **Timer off**, l'écran de la télécommande affiche **OFF TIMER**, le dernier horaire d'arrêt programmé et le signal "Hr". Vous pouvez maintenant programmer le nouvel horaire d'arrêt.
- 2.2 Appuyez à nouveau sur le bouton ⑩ **Timer off** pour saisir l'horaire d'arrêt.
- 2.3 Une fois l'horaire saisi, la télécommande transmet le signal au climatiseur. L'opération prend une demie seconde.



### Exemple de réglage de la minuterie

Mise en marche du climatiseur dans 6 heures.

1. Appuyer sur le bouton TIMER ON (minuterie marche), le dernier réglage de l'heure de début de fonctionnement et le symbole « h » s'affichent à l'écran.
  2. Appuyer sur le bouton TIMER ON (minuterie marche) pour afficher « 6:0h ».
  3. Attendre une seconde et l'écran numérique affichera à nouveau la température.
- Le voyant « TIMER ON » (minuterie marche) reste allumé et cette fonction est activée.

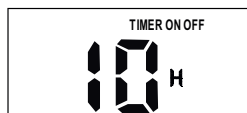
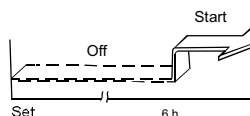

### Minuterie combinée

(réglage minuteries ON (marche) et OFF (arrêt) simultanément).

TIMER OFF --> TIMER ON

(On --> Stop --> Start operation) (marche --> arrêt --> opération de démarrage)

Cette fonctionnalité est utile si l'on veut arrêter le conditionneur une fois que l'on s'est couché et le remettre en marche au réveil ou lorsque l'on rentre à son domicile.

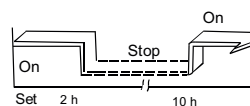

Exemple:

Pour arrêter le climatiseur 2 heures après le réglage et le remettre en marche 10 heures après le réglage.

1. Appuyer sur le bouton TIMER OFF (minuterie arrêt).
2. Appuyer à nouveau sur le bouton TIMER OFF (minuterie arrêt) pour afficher 2.0 h sur l'écran TIMER OFF (minuterie arrêt).
3. Appuyer sur le bouton TIMER ON (minuterie marche).
4. Appuyer à nouveau sur le bouton TIMER ON (minuterie marche) pour afficher 10 h sur l'écran TIMER ON (minuterie marche).
5. Attendre une seconde et l'écran numérique affichera à nouveau la température. Le voyant TIMER ON OFF (minuterie marche arrêt) reste allumé et cette fonction est activée.



#### NOTE!

- Si les horaires de mise en route et d'arrêt sont identiques, l'heure d'arrêt sera automatiquement décalée d'une demie heure (période inférieure à 10Hr) ou d'une heure (période supérieure à 10Hr).
- Pour modifier l'horaire de la minuterie appuyez sur le bouton TIMER correspondant et programmez un nouvel horaire.
- L'heure programmée est relative, elle est basée sur l'horaire actuel de l'appareil.



#### AVERTISSEMENT

- Ne mouillez jamais la télécommande.
- Protégez la télécommande des hautes températures et des radiations.
- Pour éviter tout dysfonctionnement, n'exposez pas le récepteur intérieur aux rayons directs du soleil.
- N'utilisez jamais simultanément des piles usagées avec des piles neuves. Ne mélangez pas non plus différents types de piles (par exemple, alcalines et dioxyde de manganèse).

## F UTILISATION OPTIMALE

Pour utiliser votre climatiseur de façon optimale, prenez en compte les consignes suivantes:

- Dirigez correctement le flux d'air, en évitant de l'orienter directement vers les gens.
- Réglez la température pour créer le niveau de confort le mieux adapté. Ne réglez pas des températures trop extrêmes.
- Fermez portes et fenêtres pour assurer l'efficacité de l'appareil.
- Pour programmer la mise en route automatique du climatiseur, utilisez le bouton TIMER ON (Minuterie) sur la télécommande.
- Ne posez aucun objet près de l'entrée d'air ou de la sortie d'air, le climatiseur pourrait mal fonctionner et même s'arrêter. Vérifiez qu'aucun obstacle ne gêne le flux d'air. L'air pulsé par l'appareil doit pouvoir être diffusé dans toute la pièce sans rencontrer d'obstacle. Et inversement, l'air doit pouvoir entrer dans l'appareil sans être gêné.
- Pour garantir de bonnes performances en mode climatisation et chauffage, nettoyez régulièrement le filtre à air. Nous recommandons un nettoyage des filtres toutes les deux semaines.
- Ne faites pas fonctionner l'appareil avec la lamelle horizontale en position fermée.

## G REGLER L'ORIENTATION DU FLUX D'AIR

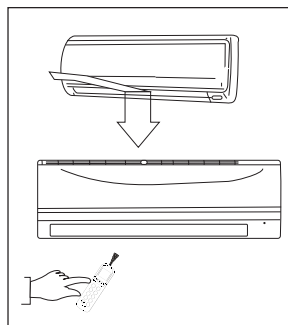

- Pour une température confortable et régulière il est important d'orienter correctement le flux d'air.
- Réglez la position de la lamelle horizontale à l'aide du bouton ⑧ de la télécommande.
- La lamelle verticale se règle manuellement.

### Régler le flux d'air horizontalement (haut – bas)

Le climatiseur règle automatiquement le flux d'air horizontal en fonction du mode de fonctionnement de l'appareil.

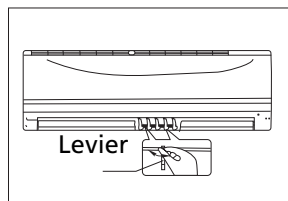

### Orienter le flux d'air horizontalement

Cette fonction doit être activée lorsque le climatiseur est en marche. Gardez le bouton ⑧ de la télécommande appuyé pour positionner la lamelle dans la direction souhaitée.

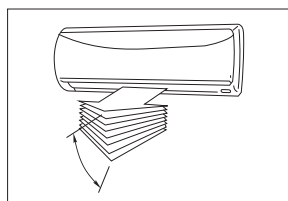

- Réglez l'orientation du flux d'air horizontalement, dans la direction souhaitée.
- Dans les modes de fonctionnement suivants, le flux d'air s'oriente automatiquement horizontalement avec réglée en appuyant sur le bouton ⑧ de la télécommande.

### Orienter le flux d'air verticalement (gauche – droite)

Réglez la position de la lamelle verticale à l'aide du levier latéral, à gauche ou à droite de la lamelle (selon modèle). Lorsque le climatiseur est en marche et que la lamelle verticale est dans une position spécifique, réglez le levier latéral dans la position souhaitée.

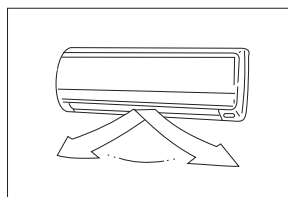

### ATTENTION!

Veillez à ne pas toucher le ventilateur derrière les lamelles verticales!



### NOTE!

Toutes les images de ce manuel et sur l'emballage ne sont pas contractuelles, elles ont uniquement une fonction d'illustration. Votre climatiseur peut être différent de celui des illustrations.

### Activer le balancement automatique de la lamelle horizontale (haut - bas)

Cette fonction doit être activée lorsque le climatiseur est en marche.

- Appuyez sur le bouton ⑦ de la télécommande.
- Pour arrêter la fonction, appuyez à nouveau sur le bouton ⑦. Pour bloquer la lamelle dans la position souhaitée, appuyez sur le bouton ⑧.



## ATTENTION

- Les boutons ⑦ et ⑧ sont désactivés lorsque le climatiseur est arrêté (même lorsque la minuterie est enclenchée TIMER ON).
- Lorsque l'appareil est en mode climatisation ou déshumidification, ne le faites pas fonctionner trop longtemps avec la lamelle horizontale en position baissée. De la condensation pourrait se former sur la lamelle horizontale et couler.
- Pour éviter tout dysfonctionnement de l'appareil, ne bougez jamais la lamelle horizontale manuellement. Dans le cas d'un dysfonctionnement, éteignez puis rallumez l'appareil. Pour positionner la lamelle horizontale, utilisez toujours les boutons ⑦ ou ⑧ de la télécommande.
- Lorsque le climatiseur est immédiatement remis en route après un arrêt, la lamelle horizontale reste immobile pendant 10 secondes environ.
- En mode COOL (Climatisation) ou HEAT (Chauffage), l'angle d'ouverture de la lamelle horizontale ne doit pas être trop réduit. Un flux d'air trop réduit peut perturber les performances de l'appareil.
- N'utilisez pas l'appareil avec la lamelle horizontale entièrement fermée.
- Lorsque le climatiseur se met en route, la lamelle horizontale peut émettre un bruit pendant 10 secondes. Ceci est normal.

## H FONCTIONNEMENT DU CLIMATISEUR

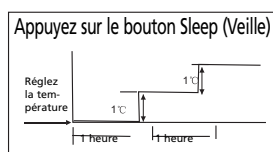

### COOLING/CLIMATISATION

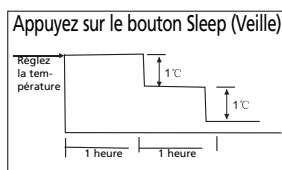

### HEAT/CHAUFFAGE

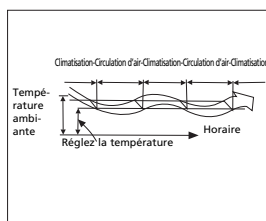

### DRY/DÉSHUMIDIFICATION

## MODE AUTOMATIQUE

- Lorsque vous mettez le climatiseur en mode AUTO (bouton ② sur la télécommande), il sélectionne automatiquement la fonction COOL (Climatisation), HEAT (Chauffage) ou FAN (Circulation d'air) en fonction de la température que vous avez sélectionnée et de la température ambiante.
- Le climatiseur compare automatiquement la température de la pièce avec celle que vous avez programmée.
- Si vous trouvez le mode AUTO inconfortable, vous pouvez sélectionner un autre mode de fonctionnement manuellement.

## VEILLE/MODE ÉCONOMIQUE

- Appuyez sur le bouton ⑥ SLEEP / VEILLE en mode COOL (Climatisation), HEAT (Chauffage) ou AUTO, le climatiseur augmentera (climatisation) ou diminuera (chauffage) automatiquement la température de 1°C par heure. La température souhaitée sera atteinte 2 heures plus tard. Et reste fixe pendant 5 heures. Après 5 heures, l'unité s'arrête. La vitesse de ventilation est gérée automatiquement.

## MODE DÉSHUMIDIFICATION

- Le mode déshumidification sélectionne automatiquement son régime de fonctionnement en mesurant la différence entre la température programmée et la température de la pièce.
- En mode déshumidification, l'appareil régule la température en allumant et éteignant successivement sa fonction de climatisation ou de ventilation. La vitesse du ventilateur est régulée automatiquement.
- Lorsque l'appareil est en mode climatisation, il déshumidifie également l'air ambiant.



## NOTE

Lorsque le climatiseur est en mode déshumidification, la température de la pièce peut baisser. Il est possible qu'un hygromètre mesure alors un taux d'humidité **relative** plus important, mais l'humidité **absolue** de la pièce est cependant en baisse, en fonction du volume d'humidité dans la pièce (cuisine, personnes, etc.)

## ENTRETIEN

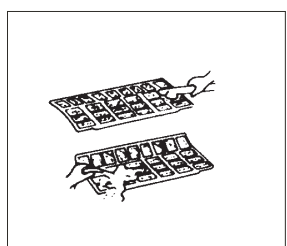
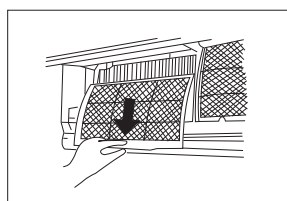
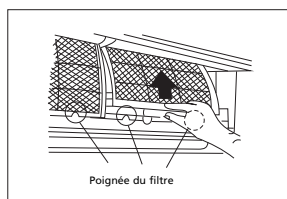
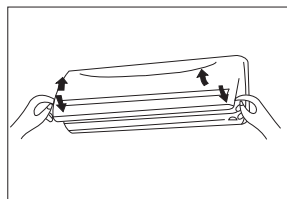
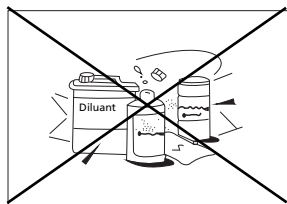
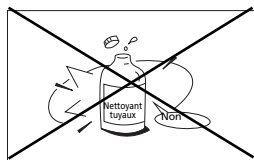

A + B = Filtre charbon active  
et/ou filtre 3M™ HAF

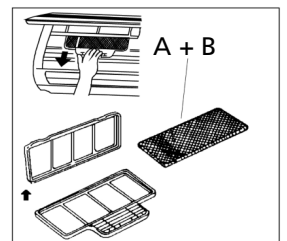
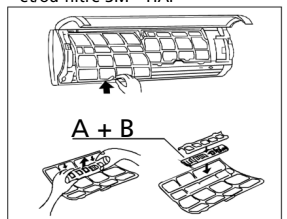

### AVERTISSEMENT

Éteignez puis débranchez toujours le climatiseur avant de le nettoyer.

## Nettoyer l'unité intérieure et la télécommande



### ATTENTION

- Pour essuyer l'unité intérieure et la télécommande utilisez un chiffon propre.
- Si l'unité intérieure est très sale, utilisez un chiffon légèrement humide.
- Le panneau frontal de l'unité intérieure peut être démonté et nettoyé à l'eau. Veillez à bien l'essuyer avec un chiffon avant de le remettre en place.
- N'utilisez pas de lingettes imbibées de nettoyants chimiques pour le nettoyage de l'appareil.
- N'utilisez pas d'essence, diluants, poudres à récurer ou autre produit solvants de ce type. Ils peuvent craqueler ou déformer la surface en plastique de l'appareil.

## Nettoyer le filtre à air

Un filtre à air bouché réduit l'efficacité du climatiseur. Nettoyez le filtre toutes les deux semaines.

1. Soulevez le panneau de l'unité intérieure jusqu'à entendre un 'clac'.
2. Saisissez la poignée du filtre à air et soulevez doucement pour retirer le filtre de son support. Rabaissez-le ensuite.
3. Retirez le filtre écran de l'unité intérieure.
  - Nettoyez le filtre écran toutes les deux semaines.
  - Nettoyez le filtre écran à l'eau ou avec un aspirateur.
4. Le filtre à charbon actif à l'arrière ne peut pas être nettoyé. Une fois sale, ce filtre ne pourra tout simplement pas filtrer les odeurs désagréables. Ce filtre devra alors être remplacé par un nouveau filtre, (disponible chez votre fournisseur). Il est recommandé de remplacer ce filtre 2 fois par saison.
5. Une fois sale, le filtre 3M HAF de couleur verte présentera des signes visibles de saleté, sur et dans le filtre. Lorsque ce filtre est sale, il ne peut pas être nettoyé et doit être remplacé par un filtre neuf (disponible chez votre fournisseur). Il est recommandé de remplacer ce filtre 2 fois par saison.

Nouveau filtre

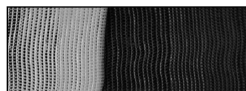

Le remplacement du filtre est recommandé

6. Après le remplacement du filtre à charbon actif et du filtre 3M HAF dans le support de filtre sur le filtre écran, celui-ci peut être remplacé dans le climatiseur.
7. Avant d'être remis en place, le filtre doit être parfaitement sec et ne présenter aucun défaut.
8. Remettez le filtre rafraîchisseur d'air en place.

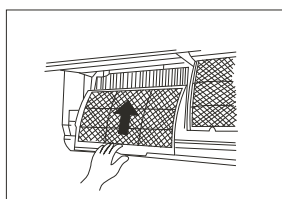

9. Insérez le haut du filtre à air dans l'unité en alignant bien les bordures gauche et droite.

## ENTRETIEN

Si vous n'utilisez pas le climatiseur pendant une longue période, effectuez les opérations suivantes avant de le ranger:

- Mettez la ventilation en route pendant 6 heures pour sécher l'intérieur de l'unité.
- Éteignez ensuite le climatiseur puis débranchez-le. Si vous utilisez le modèle S(C)3248, coupez l'alimentation. Retirez les piles de la télécommande.
- L'unité extérieure nécessite un entretien et un nettoyage périodiques à faire effectuer par un technicien spécialisé et agréé.

## Vérifications avant usage

- Soyez sûr que les fils électriques de l'appareil ne sont pas endommagés ni débranchés.
- Soyez sûr que le filtre à air est bien installé dans l'appareil.
- Soyez sûr que l'entrée et la sortie d'air ne sont pas entravés ni bloqués, surtout lorsque le climatiseur n'a pas été utilisé pendant longtemps.



### ATTENTION

- Pour éviter tout risque de coupure, ne touchez pas les parties métalliques de l'unité lorsque vous retirez le filtre.
- N'utilisez jamais d'eau pour nettoyer l'intérieur du climatiseur. Exposer l'appareil à de l'eau peut détruire l'isolation et provoquer des chocs électriques.
- Avant de le nettoyer, **l'appareil doit toujours être éteint et débranché.**

## J CONSEILS D'UTILISATION

Les fonctions suivantes peuvent s'activer automatiquement lorsque le climatiseur est en marche.

### 1. Protection du climatiseur.

#### *Protection du compresseur*

- Une fois arrêté, le compresseur de l'appareil ne se remet en marche qu'au bout de 3 minutes.

#### *Air air froid*

- L'appareil est conçu pour ne pas souffler d'air froid en mode HEAT (Chauffage), lorsque l'échangeur de chaleur se trouve dans une des situations suivantes et quand la température programmée n'a pas été atteinte.
  - A. Quand la fonction chauffage se met en route.
  - B. Dégel.
  - C. Chauffage à basse température.

#### *Dégel*

- Lorsque l'appareil dégèle, les ventilateurs intérieur et extérieur ne tournent pas.
- Un climat extérieur froid et humide réduit les performances de chauffage de l'appareil, c'est pourquoi l'unité extérieure peut se mettre à geler pendant le cycle de chauffage.
- Dans ce cas, l'appareil stoppe périodiquement le mode chauffage et passe automatiquement en mode dégel.
- La durée de la fonction de dégel varie de 4 à 10 minutes selon la température extérieure et la quantité de gel sur l'unité extérieure

### 2. L'unité intérieure diffuse de la vapeur.

- L'appareil peut diffuser de la vapeur. Ceci est dû à une grande différence de température entre l'entrée et la sortie d'air en mode COOL (Climatisation) dans une pièce à fort taux d'humidité relative.
- L'appareil peut diffuser de la vapeur lorsque la fonction HEAT (Chauffage) se remet en route après un cycle de dégel.

### 3. Le climatiseur émet un léger bruit.

- Le compresseur peut émettre un léger sifflement lorsqu'il est en route ou qu'il vient de s'arrêter. Ce bruit est émis par le gaz réfrigérant contenu dans l'appareil.
- Le compresseur peut également émettre un léger grincement lorsqu'il est en route ou qu'il vient de s'arrêter. Ce bruit est normal, il s'explique par l'expansion et la contraction des pièces en plastique de l'appareil dues aux changements de températures.
- Un bruit peut également être émis lorsque la lamelle se remet dans sa position d'origine.

### 4. L'unité intérieure diffuse de la poussière.

- Ceci est normal si le climatiseur n'a pas été utilisé pendant longtemps ou lors de sa toute première utilisation.

### 5. L'unité intérieure diffuse une mauvaise odeur.

- L'unité intérieure peut diffuser les mauvaises odeurs qu'elle a aspirées. Ces odeurs peuvent être générées par les matériaux de construction de la pièce, les meubles ou la fumée.



6. Le climatiseur passe uniquement en mode FAN (Circulation d'air) depuis le mode COOL (Climatisation) ou HEAT (Chauffage).
- Lorsque la température intérieure atteint la température programmée, le compresseur s'arrête automatiquement et le climatiseur passe en mode FAN (Circulation d'air). Le compresseur se remet en route lorsque la température intérieure augmente en mode COOL (Climatisation) ou descend en mode HEAT (Chauffage).
7. Lorsque le climatiseur est en marche dans une pièce à fort taux d'humidité relative (supérieure à 80%) de la condensation peut se former sur l'unité intérieure. Positionnez la lamelle horizontale en ouverture maximum et mettez le ventilateur en route à la vitesse maximum.
- 8. Mode Chauffage.**
- En mode chauffage, l'air est aspiré par l'unité extérieure, chauffé puis diffusé par l'unité intérieure. Lorsque la température extérieure baisse, celle de l'air aspiré baisse donc également. En même temps, la charge de chauffage du climatiseur augmente suite à l'écart entre la température intérieure et extérieure. Si une température confortable ne peut pas être atteinte par le climatiseur, nous vous recommandons d'utiliser un chauffage d'appoint.
- 9. Remise en route automatique.**
- En cas de coupure de courant, l'appareil s'éteint complètement. L'appareil est équipé d'un dispositif de remise en route automatique. Lorsque le courant se rétablit, le climatiseur se remet donc automatiquement en marche. Les données précédemment saisies par l'utilisateur restent mémorisées.
- 10. Détection de fuite de réfrigérant.**
- Le climatiseur est équipé d'un système de détection de fuite de réfrigérant. Lorsque l'unité extérieure détecte un manque de réfrigérant, le climatiseur s'arrête et l'unité intérieure affiche l'alarme EC à l'écran. Lorsque cette alarme se déclenche, ne pas redémarrer le climatiseur et contacter votre fournisseur.

## K RESOUDRE LES PANNES

### Pannes et Solutions



#### PANNE

Si une des situations suivantes se présente, débranchez immédiatement le climatiseur et contactez votre distributeur:

- Les fusibles sautent ou le coupe-circuit s'enclenche fréquemment.
- De l'eau ou un autre objet a pénétré dans le climatiseur.
- La télécommande fonctionne mal ou pas du tout.
- Autres situations anormales.
- Le voyant de fonctionnement clignote 5 fois par seconde, même après avoir débranché puis rebranché l'appareil.

Problème	Cause	Solution
L'appareil ne se met pas en marche	Coupure de courant	Attendez le rétablissement de l'électricité.
	L'unité est peut-être débranchée	Vérifiez si la fiche électrique est bien enfoncée dans la prise murale.
	Le fusible peut avoir sauté.	Changez le fusible / rétablissez le disjoncteur / coupe-circuit
	La pile de la télécommande peut être épuisée.	Changez la pile.
	La télécommande est à plus de 6 à 7 m de l'unité, ou des obstacles se trouvent entre la télécommande et le récepteur.	Rapprochez la télécommande de l'unité. Supprimez les obstacles. Orientez la télécommande vers le récepteur de l'unité intérieure.
	L'horaire saisi avec la minuterie est incorrect.	Patientez ou annulez l'horaire saisi.
L'unité s'arrête et ne redémarre plus	Manque possible de réfrigérant	Contactez votre fournisseur
L'appareil diffuse de l'air mais ne climatise/chauffe pas la pièce suffisamment.	La température n'a pas été programmée correctement.	Programmez la température correctement. Voir chapitre E "utilisation avec télécommande".
	Le filtre à air est bouché.	Nettoyez le filtre à air.
	Les portes et fenêtres de la pièce sont ouvertes.	Fermez les portes et fenêtres.
	Entrée/sortie d'air intérieure/extérieure est bouchée.	Débouchez les entrées/sorties puis remettez l'appareil en route.
	Le dispositif de protection du compresseur est activé (arrêt pendant 3 minutes).	Patientez
	L'appareil dégele actuellement l'unité extérieure.	
La vitesse de ventilation FAN ne peut pas être modifiée	Le climatiseur est en mode AUTO	Vitesse de ventilation uniquement réglable en mode HEAT (Chauffage), COOL (Climatisation) et FAN (Circulation d'air).
	Le climatiseur est en mode DRY (Déshumidification)	
L'indicateur de TEMP. ne s'affiche pas.	Le climatiseur est en mode FAN (Circulation d'air)	Température non programmable en mode FAN (Circulation d'air)

Si la panne n'a pas pu être résolue, prière de contacter votre distributeur. Expliquez-lui la panne observée et indiquez-lui la référence du modèle de votre climatiseur.



**NOTE!**

Toute réparation de l'appareil doit être exclusivement effectuée par un technicien agréé.

## L CONDITIONS DE GARANTIE

Le climatiseur a une garantie de 48 mois sur le compresseur de l'appareil et 24 mois sur les autres pièces, à partir de la date d'achat. Le règlement est le suivant:

1. Toutes autres revendications de dommages et intérêts, dommages consécutifs inclus, seront expressément refusées.
2. La réparation ou le changement de pièces durant la période de garantie ne provoque pas un prolongement de cette même garantie.
3. La garantie n'est pas valable en cas de modification de l'appareil, d'utilisation de pièces non d'origine, ou de réparation effectuée par des tierces personnes.
4. Les pièces subissant une usure normale, comme le filtre, ne sont pas garanties.
5. La garantie n'est valable que sur présentation de la preuve d'achat originale et datée sur laquelle aucune modification n'a été apportée.
6. La garantie ne couvre pas les dégâts causés par une utilisation ne respectant pas le mode d'emploi, ou suite à des négligences.
7. Les frais d'expédition et les risques liés à l'envoi du climatiseur ou de ses pièces sont toujours à la charge de l'acheteur.
8. La garantie ne couvre pas les dégâts causés par l'utilisation de filtres non conformes.
9. La garantie ne couvre pas la perte et/ou fuite de gaz réfrigérant causée par une installation effectuée par une personne non agréée. La garantie ne couvre pas les dommages liés à une installation, connexion ou déconnexion ne répondant pas aux prescriptions législatives en vigueur et/ou aux indications contenues dans ce manuel.

Contactez votre réparateur si ces instructions ne suffisent pas à résoudre la panne. Si l'appareil doit être démonté, seul un technicien agréé et possédant les qualifications requises peut effectuer les opérations de déconnexion/reconnexion.

# M SPECIFICATIONS TECHNIQUES

Modèle	S 3225	SC 3225	S 3231	SC 3231	S 3248	SC 3248
Type climatiseur	Climatiseur monté sur mur	Climatiseur monté sur mur	Climatiseur monté sur mur	Climatiseur monté sur mur	Climatiseur monté sur mur	Climatiseur monté sur mur
Capacité de refroidissement *	W	W	W	W	W	W
Classe EE*	A	A	A	A	A+	A+
SEER*	5.5	5.3	5.4	5.1	5.6	5.6
Capacité de chauffage *	W	W	W	W	W	W
Performance en mode chauffage	A	A	A	A	A	A
SCOP*	3.4	3.4	3.4	3.4	3.4	3.4
Capacité de déshumidification ** / ***	L / 24 h	L / 24 h	L / 24 h	L / 24 h	L / 24 h	L / 24 h
Conso. énergie mode refroidissement	kW	kW	kW	kW	kW	kW
Conso. énergie mode chauffage	kW	kW	kW	kW	kW	kW
Consommation annuelle d'énergie mode refroidissement / chauffage	kWh	kWh	kWh	kWh	kWh	kWh
Alimentation électrique	V / Hz / Ph	V / Hz / Ph	V / Hz / Ph	V / Hz / Ph	V / Hz / Ph	V / Hz / Ph
Intensité courant refroidissement/chauffage (nom.)	A	A	A	A	A	A
Courant max.	A	A	A	A	A	A
Flux d'air **	m3/h	m3/h	m3/h	m3/h	m3/h	m3/h
Pour pièces jusqu'à**	m3	m3	m3	m3	m3	m3
Régions appropriées	W / A / C	W / A / C	W / A / C	W / A / C	W / A / C	W / A / C
Type compresseur	rotatif	rotatif	rotatif	rotatif	rotatif	rotatif
Vitesses ventilateur	3	3	3	3	3	3
Amplitude thermostatique	°C	°C	°C	°C	°C	°C
Amplitude fonctionnement	°C	°C	°C	°C	°C	°C
Commandes manuelle/mécanique/électronique	Télécommande électronique	Télécommande électronique	Télécommande électronique	Télécommande électronique	Télécommande électronique	Télécommande électronique
Télécommande Oui / Non	O	O	O	O	O	O
Types filtres à air	Écran, Charbon actif, 3M HAF	Écran, Charbon actif, 3M HAF	Écran, Charbon actif, 3M HAF	Écran, Charbon actif, 3M HAF	Écran, Charbon actif, 3M HAF	Écran, Charbon actif, 3M HAF
Type / charge réfrigérant	R410A / 730	R410A / 700	R410A / 800	R410A / 800	R410A / 1250	R410A / 1250
Réfrigérant GWP	1975	1975	1975	1975	1975	1975
Diamètre tuyau réfrigérant liquide-gaz	mm	mm	mm	mm	mm	mm
Pression d'entrée / sortie (max)	bar	bar	bar	bar	bar	bar
Dimensions unité intérieure (L x h x p)	mm	mm	mm	mm	mm	mm
Dimensions unité extérieure (L x h x p)	mm	mm	mm	mm	mm	mm
Poids net unité intérieure	kg	kg	kg	kg	kg	kg
Poids net unité extérieure	kg	kg	kg	kg	kg	kg
Poids brut unité intérieure	kg	kg	kg	kg	kg	kg
Poids brut unité extérieure	kg	kg	kg	kg	kg	kg
Niveau sonore unité intérieure***	dB(A)	dB(A)	dB(A)	dB(A)	dB(A)	dB(A)
Niveau sonore unité extérieure***	dB(A)	dB(A)	dB(A)	dB(A)	dB(A)	dB(A)
Classe protection unité intérieure	IP	IP	IP	IP	IP	IP
Classe protection unité extérieure	IP	IP	IP	IP	IP	IP
Puissance fusible						

- \* EN 14511-2011/En 14825
- \*\* Information à titre indicatif
- \*\*\* Suppression de l'humidité à 32°C, 80% HR
- \*\*\*\* En 12108-2008



Ne pas jeter vos appareils électriques et piles avec vos ordures ménagères. Prière de les déposer dans les lieux de dépôt prévus à cet effet. Pour toute information concernant le recyclage, informez-vous auprès de votre distributeur ou des autorités locales.

**Environnement:** Cet appareil contient un gaz fluoré à effet de serre dont l'utilisation est régie par le protocole de Kyoto. Toute réparation ou démontage de cet appareil doit exclusivement être effectué par un personnel qualifié.

Cet appareil contient du gaz réfrigérant R410A. Voir quantité dans le tableau ci-dessus. Ne diffusez pas de gaz R410A dans l'atmosphère: R410A est un gaz fluoré à effet de serre à potentiel de réchauffement global (Global Warming Potential - GWP) = 1975.

**Internet:**

Nous vous informons que les notices d'utilisation et/ou d'installation sont disponibles sur notre site [www.zibro.fr](http://www.zibro.fr)

Hyvä asiakas

Onnittelemme Zibro-ilmastointilaitteen hankinnasta. Olet hankkinut laadukkaan tuotteen, josta on oikein käytettynä iloa monen vuoden ajaksi.

Lue nämä ohjeet ennen ilmastointilaitteen käytön aloittamista sen pitkän käyttöiän varmistamiseksi.

Tarjoamme valmistajan puolesta 24 kuukauden takuun kaikille materiaaleille ja tuotantovirheille sekä 48 kuukauden takuun ilmastointilaitteen kompressorille.

Toivotamme sinulle nautinnollisia hetkiä uuden ilmastointilaitteesi parissa.

Ystävällisin terveisin

PVG Holding b.v.

Asiakaspalveluosasto

**1. LUE ENSIN KÄYTTÖOHJEET.**

**2. OTA EPÄSELVISSÄ TAPAUKSISSA YHTEYS TUOTTEEN MYYJÄÄN.**

## SISÄLTÖ

- A. TURVAOHJEET
- B. OSIEN NIMET
- C. KÄYTTÖLÄMPÖTILA
- D. MANUAALINEN KÄYTTÖ
- E. KÄYTTÖ KAUKOSÄÄTIMELLÄ
- F. OPTIMAALINEN KÄYTTÖ
- G. ILMANVIRTAUKSEN SUUNNAN SÄÄTÄMINEN
- H. ILMASTOINTILAITTEEN TOIMINTA
- I. KUNNOSSAPITO
- J. KÄYTTÖVIHJEITÄ
- K. VIANMÄÄRITYSVIHJEITÄ
- L. TAKUUEHDOT
- M. TEKNISET TIEDOT

## LUE TÄMÄ OHJEKIRJA

Tämä ohjekirja sisältää paljon hyödyllisiä ohjeita ilmastointilaitteen oikeaa käyttöä ja kunnossapitoa varten. Luvussa "Vianmäärittämissä" on useita ratkaisuja yleisiin ongelmiin. Lukemalla luvun K "Vianmäärittämissä" ennen tukipalveluun soittamista saatat välttää turhan puhelinsoiton.

## A TURVAOHJEET

Säilytä opas vastaisuuden varalle. Asenna laite vain siinä tapauksessa, että se on paikallisten ja kansallisten lakien, määräysten ja standardien mukainen. Laitetta saa käyttää vain ilmastointilaitteena kotitalouksissa. Laitetta saa käyttää vain kuivissa sisätiloissa tavallisissa kotioiloissa, kuten olohuoneessa, keittiössä tai autotallissa. Tarkista verkkojännite ja taajuus. Laitteen saa kytkeä ainoastaan maadoitettuun pistorasiaan, jonka jännite on 230 V~ / 50 Hz. Mallia S(C)3248 käytettäessä, tämä on liitettävä suoraan syöttölähteeseen.



### TÄRKEÄÄ

- Laite on AINA maadoitettava. Laitetta ei saa kytkeä, jos virtalähdettä ei ole maadoitettu. Pistokkeen on aina oltava helppopääsyisessä paikassa, kun laite on kytkettynä sähköverkkoon. Lue nämä ohjeet huolellisesti ja noudata niitä.
- Ilmastointilaitte sisältää kylmäainetta. Laitteen saa asentaa ja huoltaa ainoastaan TUKES:n hyväksymä kylmäasennusliike. Ilmastointilaitte on tarkastettava ja tarpeen vaatiessa huollettava vuosittain valtuutetulla asentajalla. Takuu ei koske huolimattomuudesta tai tässä käyttöohjeessa annetuista ohjeista poikkeavista toimista johtuvia vaurioita.

Tarkista ennen laitteen kytkemistä seuraavat seikat:

- Verkkovirran jännite vastaa laitteeseen merkittyä jännitettä.
- Pistorasia ja virtalähde ovat yhteensopivia laitteeseen merkityn jännitteen kanssa.
- Virtajohdon pistoke sopii seinässä olevaan pistorasiaan.
- Laite on asetettu tukevalle ja tasaiselle pinnalle.

Valtuutetun sähköalan ammattilaisen on tarkistettava laitteen virransyöttö, jos epäilet verkkovirran yhteensopivuutta.

- Laite on valmistettu Euroopan yhteisön turvallisuusstandardien mukaisesti. Käytä laitetta kuitenkin varovasti, kuten mitä tahansa muutakin sähkölaitetta.
- Älä peitä ilman sisäänmeno- ja ulostuloritiloita.
- Älä koskaan päästä laitetta kosketuksiin kemikaalien kanssa.
- Älä työnnä käsiä, sormia tai esineitä laitteen aukkoihin. Jos sisäyksikköön pääsee vettä, sammuta yksiköstä virta ja kytke johto irti verkkovirrasta.
- Älä työnnä esineitä laitteen aukkoihin.
- Huolehdi lasten turvallisuudesta laitteen lähellä, kuten muitakin sähkölaitteita käytettäessä.
- Laitetta saa korjata ja/tai huoltaa vain valtuutettu huoltoedustaja tai toimittaja. Noudata laitteen käyttöohjeessa mainittuja käyttö- ja huolto-ohjeita.
- Keskeytä aina virransyöttö, kun laite ei ole käytössä.
- Valtuutetun sähkömiehen tai laitteen toimittajan on vaihdettava vaurioitunut virtajohto tai pistoke.
- Älä käynnistä tai sammuta ilmastointilaitetta kytkemällä sen virtapistoke pistorasiaan tai irrottamalla virtapistoke pistorasiasta. Käytä ainoastaan ilmastointilaitteen tai sen kaukosäätimen omia käyttöpainikkeita.
- Älä avaa ilmastointilaitetta sen käytön aikana. Irrota aina virtapistoke pistorasiasta ennen laitteen avaamista.
- Irrota aina virtapistoke pistorasiasta ilmastointilaitteen puhdistuksen tai huollon ajaksi.
- Älä aseta kaasupolttimia, uuneja tai liesiä laitteen ilmavirtaukseen.
- Älä käytä painikkeita tai kosketa ilmastointilaitetta märillä käsillä.
- Huomaa, että ulkoyksikkö pitää ääntä toimiessaan. Tämä saattaa olla paikallisten säädösten vastaista.



Käyttäjän vastuulla on varmistaa, että laite täyttää paikalliset säädökset.

- Tätä laitetta ei ole tarkoitettu sellaisten henkilöiden (mukaan lukien lapset) käyttöön, joilla on rajoittuneet fyysiset, sensoriset tai henkiset kyvyt tai joilta puuttuu kokemusta ja tietoa, paitsi jos heidän turvallisuudestaan vastuussa oleva henkilö on antanut heille ohjausta tai tietoa laitteen käytöstä.
- Lapsia on valvottava, etteivät he leiki laitteen kanssa.
- On suositeltavaa välttää oleskelua suoraan ilmavirrassa.
- Älä koskaan juo ilmastointilaitteen poistovettä.
- Laitetta ei voi muunnella. Putkien ja muiden osien eristeet on säilytettävä paikoillaan.



#### HUOMIO!

- Älä koskaan käytä laitetta, jos virtajohto, pistoke, kotelo tai ohjauspaneeli on vaurioitunut.
- Ohjeiden noudattamatta jättäminen saattaa johtaa takuun raukeamiseen.

## B OSIEN NIMET

### SISÄYKSIKKÖ

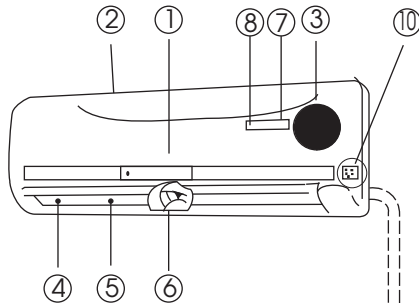

### Sisäyksikkö

- ① Etupaneeli
- ② Ilman tuloaukko
- ③ Ilmansuodatin (etupaneelin takana)
- ④ Ilman poistoaukko
- ⑤ Vaakasuuntainen ilmavirtaussäleikkö
- ⑥ Pystysuuntainen ilmavirtaussäleikkö
- ⑦ Näyttöpaneeli
- ⑧ Kaukosäädinsignaalin vastaanotin
- ⑨ Kaukosäädin (katso tarkemmat tiedot ja ohjeet luvusta E)
- ⑩ Manuaalinen käyttöpainike (automaatti-/jäähdytystoiminto)

### ULKOYKSIKKÖ

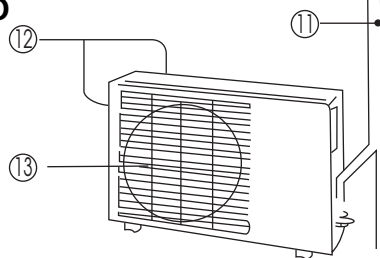

### Ulkoyksikkö

- ⑪ Liitosputki, tyhjennysletku (S32xx ei sisälly toimitukseen)
- ⑫ Ilman tuloaukko (sivulla ja takana)
- ⑬ Ilman poistoaukko

Toiminnan ilmaisin vilkkuu nopeasti (viisi kertaa sekunnissa), kun turvasuojaustoiminnot vaikuttavat laitteen toimintaan.



#### HUOMAUTUS!

Kaikki tässä ohjekirjassa ja pakkauksessa olevat kuvat ovat tarkoitettu vain ohjeellisiksi. Ilmastointilaitte saattaa näyttää niissä hieman erilaiselta kuin oma laitteesi. Ota aina huomioon laitteen todellinen muoto.

## TOIMINNAN ILMAISIMET SISÄYKSİKÖN NÄYTTÖPANEELISSA

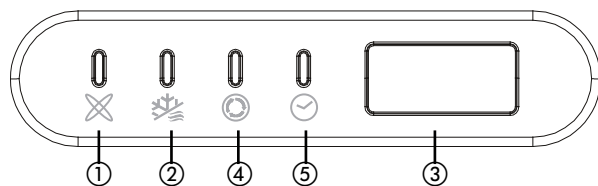

- ① AUTO-ilmaisain  
Tämä ilmaisain syttyy, kun ilmastointilaitteen automaattitoiminto on käytössä (AUTO).
- ② DEFROST-huurteenpoiston ilmaisain  
Tämä ilmaisain syttyy, kun ilmastointilaitte aloittaa automaattisen huurteenpoiston tai kun lämpimän ilman säätötoiminto aktivoidaan lämmitystoiminnon aikana.
- ③ Lämpötilan ilmaisain  
Näyttää lämpötila-asetukset ilmastointilaitteen ollessa toiminnassa.
- ④ Toiminnan ilmaisain  
Tämä ilmaisain vilkkuu, kun laitteen virta kytketään päälle, ja palaa, kun laite on toiminnassa.
- ⑤ Ajastimen ilmaisain  
Tämä ilmaisain syttyy, kun ajastin (TIMER) asetetaan käyttöön / pois käytöstä (ON/OFF).

## C KÄYTTÖLÄMPÖTILA

Jäähdytys-, lämmitys- ja ilmankuivaustoiminnot ovat tehokkaimmillaan seuraavissa sisä- ja ulkolämpötiloissa:

Lämpötila \ Toiminto	äähdytystoiminto	Lämmitystoiminto	Kosteudenpoistotoiminto
Huoneen lämpötila	17°C - 32°C	10°C - 30°C	17°C - 32°C
Ulkoilman lämpötila	0°C - 50°C	-15°C - 30°C	0°C - 50°C





### VAROITUS!

- Jos ilmastointilaitetta käytetään muissa kuin edellä mainituissa olosuhteissa, sen suojaustoiminnot saattavat aktivoitua ja vaikuttaa laitteen toimintaan.
- Huoneen suhteellinen kosteusprosentti on alle 80%. Jos ilmastointilaitetta käytetään huoneessa, jonka suhteellinen kosteusprosentti on yli 80%, laitteen pinnalle saattaa tiivistyä vettä. Aseta pystysuuntainen ilmavirtaussäleikkö sen suurimpaan kulmaan (pystysuunnassa maahan nähden) ja aseta puhallin toimimaan suurella nopeudella (HIGH).
- Sulje aina ovet ja ikkunat jäähdytys- tai lämmitystoiminnon ajaksi ilmastointilaitteen parhaan tehon varmistamiseksi.

## D KÄYTTÖ MANUAALISESTI

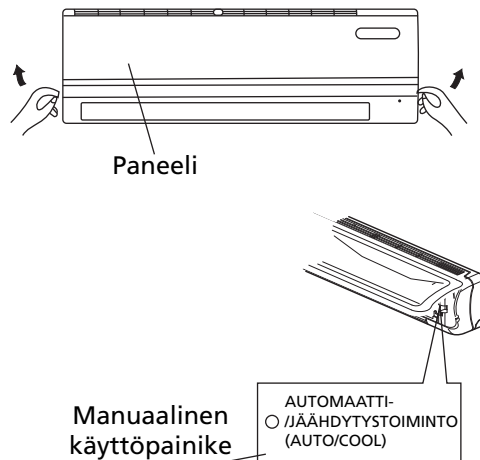
Ilmastointilaitetta voidaan käyttää manuaalisesti laitteen säätimillä tai laitteen mukana toimitetulla kaukosäätimellä. Katso ohjeet kaukosäätimen käyttöä varten luvusta E "Käyttö kaukosäätimellä". Kun ilmastointilaitetta käytetään ilman kaukosäädintä, se toimii ainoastaan automaattisessa tilassa (AUTO). Noudata seuraavia ohjeita laitteen käyttämiseksi ilman kaukosäädintä:



1. Avaa etupaneeli ja nosta sitä ylöspäin, kunnes se naksahda paikalleen.
2. Manuaalisen käyttöpainikkeen  painallus käynnistää automaattisen toiminnan (AUTO).
3. Sulje paneeli tukevasti sen alkuperäiseen asentoon.



### VAROITUS!

- Kun manuaalista käyttöpainiketta painetaan, laitteen toimintatila vaihtuu seuraavassa järjestyksessä: AUTOMAATTINEN (AUTO), JÄÄHDYTYS (COOL), POISSA (OFF).
- Kun painiketta painetaan kahdesti viiden sekunnin kuluessa, laite toimii pelkästään jäähdytystilassa (COOL). Tätä käytetään vain testaustarkoituksiin.
- Kun painiketta painetaan kolmannen kerran, ilmastointilaitte lopettaa toimintansa ja sammuu.
- Laitteen käyttöä kaukosäätimen avulla voidaan jatkaa tavallisesti.

## E KÄYTTÖ KAUKOSÄÄTIMELLÄ



### HUOMAUTUS!

- Osoita kaukosäädin aina sisäyksikön vastaanotinta kohti ja varmista, ettei kaukosäätimen ja vastaanottimen välillä ole mitään esteitä. Muuten vastaanotin ei tunnista kaukosäätimen signaalia, eikä ilmastointilaite toimi oikein.
- Kaukosäätimen suurin toimintaetäisyys on noin 6 - 7 metriä.



### HUOMAUTUS!

Pidä kauko-ohjain tarpeeksi lähellä, jotta yksikön vastaanotin havaitsee sen signaalin. Kun valittuna on ajastintoiminto, kauko-ohjain antaa automaattisesti signaalin sisäyksikölle määritettynä aikana. Jos signaali ei siirry oikein kauko-ohjaimen asennon takia, 15 minuutin viive on mahdollinen.

### Kaukosäätimen toimintopainikkeet

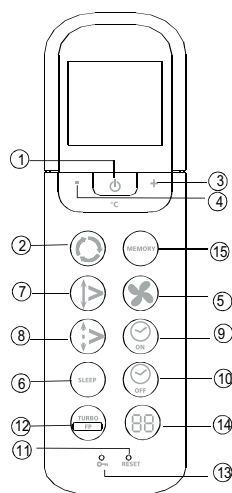

Kuva 1

- ① **Virtapainike:** Paina tätä painiketta laitteen käynnistämiseksi. Paina tätä painiketta uudelleen laitteen sammuttamiseksi.
- ② **Tilapainike (Mode):** Tämän painikkeen painaminen vaihtaa laitteen toimintatilaksi AUTO (automaattinen), COOL (jäähdytys), DRY (kuivaus), HEAT (lämmitys) tai FAN (tuuletus) seuraavan kaavion mukaisessa järjestyksessä:



- ③ **+ -painike:** Tällä painikkeella voidaan korottaa sisäilman lämpötilaa 30 °C:seen saakka.
- ④ **- -painike:** Tällä painikkeella voidaan laskea sisäilman lämpötilaa 17 °C:seen saakka.
- ⑤ **Puhaltimen painike (Fan):** Tällä painikkeella valitaan puhaltimen nopeus. Jokainen painikkeen painallus vaihtaa puhaltimen nopeutta seuraavassa järjestyksessä: AUTO (automaattinen), LOW (hidas), MED (keskinopea) ja HIGH (nopea). Kun laite toimii automaattisessa tilassa (AUTO) tai kuivaustilassa (DRY), puhaltimen nopeutta säädellään automaattisesti. Tällöin puhaltimen nopeutta ei voida valita tällä painikkeella.
- ⑥ **SLEEP-painike:** Voit siirtyä energiansäästötilaan painamalla tätä painiketta kerran. Peruuta painamalla sitä uudelleen. Tätä toimintoa voidaan käyttää vain COOL-, HEAT- ja AUTO-tiloissa. Sen avulla lämpötila pysyy mahdollisimman miellyttävänä. **HUOMAUTUS:** Kun laite on SLEEP-toimintatilassa, se peruutetaan, jos painat jotakin muuta painiketta.
- ⑦ **Kääntötoiminnon painike (Swing):** Paina tätä painiketta kääntötoiminnon käyttämiseksi. Paina painiketta

uudelleen toiminnon pysäyttämiseksi.

- ⑧ **Ilmavirran suuntauspainike (Air direction):** Tällä painikkeella voidaan muuttaa säleikön suuntauskulmaa. Säleikön suuntauskulma muuttuu 6° jokaisella painalluksella. Kun säleikkö kääntyy tiettyyn kulmaan, joka vaikuttaa ilmastointilaitteen jäähdytys- ja lämmitystehtävään, suuntausta muutetaan automaattisesti. Näytöllä ei näy mitään tunnusta, kun tätä painiketta painetaan.
- ⑨ **Ajastimen aloitusajan painike (Timer on):** Paina tätä painiketta laitteen ajastetun päälläoloajan asettamiseksi. Jokainen painallus lisää aikaa 30:lla minuutilla. Kun aikanäytössä lukee 10Hr (10 tuntia), jokainen painallus lisää aikaa 60 minuutilla. Automaattisen ajastetun päälläoloajan peruuttamiseksi paina painiketta, kunnes näytöllä näkyy 0,0.
- ⑩ **Ajastimen lopetusajan painike (Timer off):** Paina tätä painiketta laitteen ajastetun sammutusajan asettamiseksi. Jokainen painallus lisää aikaa 30:lla minuutilla. Kun aikanäytössä lukee 10Hr (10 tuntia), jokainen painallus lisää aikaa 60 minuutilla. Automaattisen ajastetun sammutusajan peruuttamiseksi paina painiketta, kunnes näytöllä näkyy 0,0.
- ⑪ **RESET-painike:** Kun painat syvennyksessä olevaa RESET-painiketta, kaikki nykyiset asetukset peruutetaan ja ohjaus palaa alkuasetuksiin.
- ⑫ **Kodin jäätyminenestopainike/TURBO-painike:** Paina tätä painiketta COOL-tilassa. Ilmastointilaitte siirtyy tehokkaaseen jäähdytystoimintoon. Peruuta TURBO-toiminto painamalla uudelleen. Kun tätä painiketta painetaan (> 2 sekunnin), yksikkö siirtyy jäätyminenestotilaan. Yksikkö ohittaa sisätilan lämpötila-asetuksen ja asettaa sen noin 8 °C:n lukemaan. Näin koti ei pääse jäätymään pakkasella ja energiankulutus pysyy mahdollisimman vähäisenä. Kun tämä toiminto on valittu, sisäyksikön näytössä lukee "FP". Tämä painike toimii vain lämmitystilassa. Jäätyminenestotila kytketään pois käytöstä painamalla painiketta uudelleen.
- ⑬ **LOCK-painike:** Kun painat syvennyksessä olevaa LOCK-painiketta, kaikki nykyiset asetukset lukitaan eikä kauko-ohjain hyväksy muita komentoja kuin LOCK. Peruuta LOCK-tila painamalla sitä uudelleen.
- ⑭ **LED DISPLAY -painike:** Tätä painiketta painamalla voit tyhjentää ilmastointilaitteen numeronäytön. Aktivoi se painamalla sitä uudelleen (ei koske laitteita, joissa ei ole tätä toimintoa).
- ⑮ **Muistipainike:** Painikkeella palautetaan tehdasasetukset tai muistiin tallennettu asetus.
  - Jos kauko-ohjausta ei ole vielä ohjelmoitu muistipainikkeeseen, valmistajan tehdasasetus on automaattinen tila 24 °C lämpötilassa ja automaattisella puhaltimen nopeudella. Painamalla muistipainiketta yksikkö vaihtaa asetukseksi automaattisen tilan, jossa lämpötila on 24 °C ja puhaltimen nopeus on automaattinen.
  - Kun haluttu asetus (esimerkiksi lämmitys, pieni puhaltimen nopeus ja 25 °C) on valittu, käyttäjän asetus voidaan tallentaa kauko-ohjaimen muistiin painamalla muistipainiketta yli 2 sekunnin ajan.
  - Sisäyksikön asetuksesta riippumatta painettaessa muistipainiketta alle 2 sekuntia, sisäyksikön asetukseksi vaihtuu kauko-ohjauksen muistiin ohjelmoitu asetus

## Kaukosäätimen ilmaisimien nimet ja toiminnot

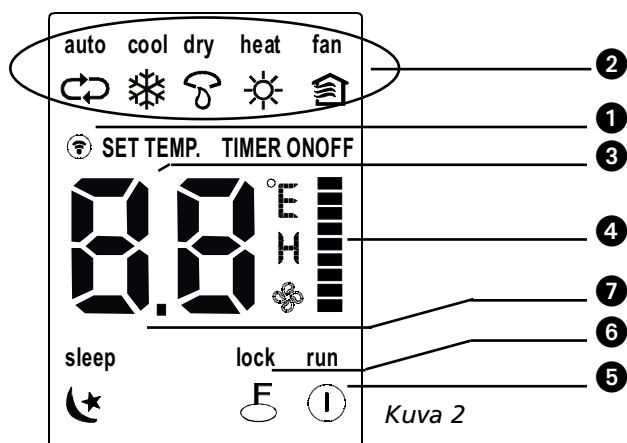





## Näyttöpaneeli

### ① LÄHETYKSEN ilmaisin:

Tämä ilmaisin palaa, kun kauko-ohjain lähettää signaaleja vastaanottimelle.



### ② TOIMINTATILAN ilmaisin:

Kun MODE-painiketta painetaan, se näyttää nykyisen toimintatilan -- AUTO , COOL , DRY , HEAT  (vain jäähdyttävissä malleissa), FAN .

### ③ AJASTINNÄYTÖN ilmaisin:

Asetettu lämpötila näytetään tällä alueella (17°C – 30°C). Tällä näyttöalueella näytetään AJASTIMEN asetukset. Jos vain toiminnan aloitusaika asetetaan, näyttöön tulee TIMER ON. Jos vain toiminnan loppetuksen aika asetetaan, näyttöön tulee TIMER OFF. Jos kumpikin toiminta asetetaan, näyttöön tulee TIMER ON-OFF. Tämä on osoitus siitä, että olet valinnut sekä päällemenon että pois päältä menon ajan.

### ④ PUHALTIMEN NOPEUDEN ilmaisin:

Valitse FAN SPEED -painiketta painamalla haluamasi puhaltimen toimintanopeus (Auto-Low  - Med  - High ). Valintasi näytetään LCD-näytössä paitsi silloin, kun asetuksena. Kun toimintatila on joko AUTO (automaattinen) tai DRY (kuivaus), puhaltimen nopeus on AUTO (automaattinen).

### ⑤ ON/OFF-ilmaisin:

Tämä symboli tulee esiin, kun laite kytketään päälle kauko-ohjaimesta ja häviää, kun laite kytketään pois päältä.

### ⑥ LOCK-ilmaisin:

LOCK-näyttö tulee esiin, kun LOCK-painiketta painetaan. Tyhjennä näyttö painamalla LOCK-painiketta.

### ⑦ Lepotilanäyttö: Näkyy yksikön ollessa lepotilassa. Poista näyttö painamalla SLEEP-painiketta uudelleen.



#### HUOMAUTUS! NOTE!

Kuvassa 2 on näkyvissä kaikki kohteet esittelytarkoituksessa. Laitteen todellisen käytön aikana näyttöpaneelissa näkyvät vain käytettävien toimintojen kohteet.

## Kaukosäätimen käyttäminen

### Paristojen asennus/vaihto

Käytä kahta alkaliparistoa (AAA/LR03).

Älä käytä ladattavia paristoja.

1. Avaa kaukosäätimen takapuolella olevan paristokotelon kansi vetämällä sitä siinä olevan nuolen suuntaan.
2. Asenna uudet paristot ja varmista, että paristojen navat (+ ja -) ovat oikein päin.
3. Kiinnitä kansi takaisin liu'uttamalla se paikalleen.



#### HUOMAUTUS!

- Kun kauko-ohjaimesta poistetaan paristot, kaikki ohjelmointitiedot häviävät. Kauko-ohjain on ohjelmoitava uudelleen, kun uudet paristot on vaihdettu.
- Kun vaihdat paristot, älä käytä vanhoja tai erityyppisiä paristoja. Se saattaa aiheuttaa kaukosäätimen toimintahäiriöitä.
- Jos kaukosäädintä ei käytetä pitkään aikaan (moneen viikkoon), poista siitä paristot. Muuten vuotavat paristot voivat aiheuttaa vaurioita kaukosäätimeen.
- Paristojen normaali kestoikä on noin kuusi kuukautta.
- Paristot tulee vaihtaa, kun sisäyksikkö ei enää vastaa komentoihin merkkiäänellä tai kaukosäätimen lähetyksen merkkivalo ei syty.
- Älä koskaan käytä uusia ja vanhoja paristoja sekaisin. Älä koskaan käytä laitteessa samanaikaisesti eri paristotyyppisiä (esim. alkali- ja litiumparistoja).

## AUTOMAATTINEN toiminta

Kun ilmastointilaitte on valmiina käyttöön (tarkista, että yksikkö on kytketty pistorasiaan ja että verkkovirrassa ei ole katkosta), kytke siihen virta. Toiminnan ilmaisin alkaa vilkkua sisäyksikön näyttöpaneelissa.

1. Valitse AUTO-toiminto tilan valintapainikkeella (Mode).
2. Aseta haluttu huoneen lämpötila painikkeilla + ja -.
3. Käynnistä ilmastointilaitte painamalla sen virtapainiketta. Sisäyksikön näyttöpaneelissa oleva toiminnan ilmaisin syttyy. Toimintatila on automaattinen (AUTO). Puhaltimen nopeutta säädellään automaattisesti.
4. Paina virtapainiketta uudelleen laitteen sammuttamiseksi.



#### HUOMAUTUS!

- Automaattisessa toimintatilassa (AUTO) ilmastointilaitte tunnistaa eron huoneen lämpötilan ja kaukosäätimellä asetetun lämpötilan välillä, ja käyttää sen perusteella jäähdytys-, tuuletus-, lämmitys- ja kuivaustoimintoja (COOL, FAN, HEAT ja DRY).
- Voit myös valita toimintatilan manuaalisesti, jos et halua käyttää automaattitoimintoa (AUTO).

### JÄÄHDYTYS (COOL)-, LÄMMITYS (HEAT)- ja TUULETUS (FAN ONLY) -toiminnot

1. Jos et halua käyttää automaattitoimintoa (AUTO), voit asettaa toimintatilan manuaalisesti painamalla painiketta ②. Voit valita käyttöön jäähdytys (COOL)-, kuivaus (DRY)-, lämmitys (HEAT)- (vain lämpöpumppuyksiköt) tai tuuletus (FAN ONLY) -tilan.
2. Aseta haluttu huoneen lämpötila painikkeilla + ja - (③ ja ④).
3. Paina puhallinpainiketta ⑤ valitaksesi puhaltimen nopeudeksi AUTO (automaattinen), HIGH (nopea), MED (keskinopea) tai LOW (hidas).
4. Paina virtapainiketta ①. Toiminnan ilmaisin syttyy ja ilmastointilaitte käynnistyy tekemilläsi asetuksilla. Paina virtapainiketta ① uudelleen laitteen sammuttamiseksi.



#### HUOMAUTUS!

Tuuletilassa (FAN ONLY) lämpötilaa ei voida säätää. Tässä tilassa käytettävissä ovat vain vaiheet 1, 3 ja 4.

### KUIVAUSTOIMINTO

1. Paina toimintatilan valintapainiketta (Mode) ② kuivaustoiminnon (DRY) valitsemiseksi.
2. Käytä painikkeita + ja - (③ ja ④) asettaaksesi halutun lämpötilan.
3. Paina virtapainiketta ①. Toiminnan ilmaisin syttyy ja ilmastointilaitte käynnistyy kuivaustilassa. Paina virtapainiketta ① uudelleen laitteen sammuttamiseksi.



#### HUOMAUTUS!

Laitteeseen asetetun lämpötilan ja todellisen sisäilman lämpötilan erosta johtuen ilmastointilaitte toimii kuivaustilassa (DRY) automaattisesti useita kertoja käyttämättä jäähdytys- ja tuuletustoimintoja.

### AJASTINTOIMINTO

Aseta laitteen toiminnan aloitus- ja lopetusajat ajastimen painikkeilla (⑨ ja ⑩). Kaukosäätimellä määritettävä ajastimen toiminta-aika voidaan asettaa 0,5 ja 24 tunnin välille.

#### 1. Aloitusajan asettaminen

- 1.1 Paina ajastimen aloitusajan painiketta (Timer on) ⑨, jolloin kaukosäätimen näytössä lukee **ON TIMER**.

Ajastimen näytössä näkyy viimeksi asetettu aloitusaika ja tunnus "h". Voit nyt asettaa uudelleen laitteen toiminnan aloitusajan.

- 1.2 Paina ajastimen aloitusajan painiketta (Timer on) ⑨ uudelleen halutun aloitusajan asettamiseksi.
- 1.3 Kun ajastimen aloitusaika on asetettu, kaukosäädin lähettää signaalin ilmastointilaitteelle puolen sekunnin viiveellä.

## 2. Lopetusajan asettaminen

- 2.1 Paina ajastimen lopetusajan painiketta (Timer off) ⑩, jolloin kaukosäätimen näytössä lukee **OFF TIMER**. Ajastimen näytössä näkyy viimeksi asetettu lopetusaika tunteina. Voit nyt asettaa uudelleen laitteen toiminnan lopetusajan.
- 2.2 Paina ajastimen lopetusajan painiketta (Timer off) ⑩ uudelleen asettaaksesi laitteen toiminnan halutun lopetusajan.
- 2.3 Kun ajastimen lopetusaika on asetettu, kaukosäädin lähettää signaalin ilmastointilaitteelle puolen sekunnin viiveellä.

### Ajastimen asetusesimerkki

Ilmastointilaitteen käynnistys 6 tunnin kuluttua.

1. Paina TIMER ON -painiketta. Näytöllä näkyvät käynnistysajan edellinen asetus ja "h".
2. Paina TIMER ON -painiketta, kunnes näytöllä näkyy "6:0h"
3. Odota sekunti, kunnes lämpötila näkyy uudelleen digitaalinäytöllä. Näytöllä näkyy "TIMER ON". Ajastustoiminto on nyt käytössä.

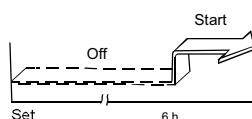

### Yhdistetty ajastin

(ON- ja OFF-ajastimien ajastus samanaikaisesti)

TIMER OFF --> TIMER ON

(On --> Stop (pysäytys) --> Start operation (aloitus))

Toiminto on hyödyllinen, kun ilmastointilaitte halutaan sammuttaa yön ajaksi ja käynnistää heti aamulla tai iltapäivällä.

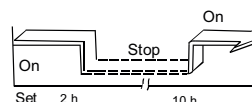
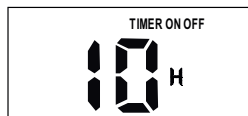

Esimerkki:

Esimerkissä ilmastointilaitte pysäytetään 2 tuntia asetuksen jälkeen ja käynnistetään 10 tuntia asetuksen jälkeen.

1. Paina TIME OFF -painiketta.
2. Paina TIMER OFF -painiketta uudelleen, kunnes TIMER OFF -näytöllä näkyy "2:0h"
3. Paina TIME ON -painiketta.
4. Paina TIMER ON -painiketta uudelleen, kunnes TIMER ON -näytöllä näkyy "10h"
5. Odota sekunti, kunnes lämpötila näkyy uudelleen digitaalinäytöllä. Näytöllä näkyy "TIMER ON OFF". Toiminto on nyt käytössä.





#### **HUOMAUTUS!**

- Jos aloitus- ja lopetusajaksi asetetaan sama aika, lopetusaikaa siirretään automaattisesti 0,5 tuntia eteenpäin (jos asetettuun aikaan on alle 10 tuntia) tai yksi tunti eteenpäin (jos asetettuun aikaan on 10 tuntia tai enemmän).
- Ajastimen aloitus-/lopetusaikaa voidaan muuttaa painamalla vastaavaa ajastinpainiketta ja asettamalla uusi aika.
- Asetettu aika on suhteellinen aika. Se tarkoittaa, että asetettu aika perustuu nykyiseen aikaan.



#### **VAROITUS!**

- Pidä kaukosäädin etäällä kaikista nesteistä.
- Älä altista kaukosäädintä korkeille lämpötiloille tai säteilylle.
- Pidä sisäyksikön vastaanotin poissa suorasta auringonvalosta, sillä se voi aiheuttaa ilmastointilaitteeseen toimintahäiriöitä.
- Älä koskaan käytä uusia ja vanhoja paristoja sekaisin. Älä koskaan käytä laitteessa samanaikaisesti eri paristotyyppisiä (esim. alkali- ja litiumparistoja).

## **F OPTIMAALINEN KÄYTTÖ**

Ota huomioon seuraavat seikat laitteen optimaalisen toiminnan varmistamiseksi:

- Säädä ilman virtaussuunta oikein. Ilma ei saa virrata suoraan ihmisiä kohti.
- Säädä lämpötila siten, että mukavuustaso on paras mahdollinen. Älä säädä laitetta äärimmäisille lämpötilatasoille.
- Sulje ovet ja ikkunat, sillä ne voivat vaikuttaa laitteen toimintaan.
- Aseta ilmastointilaitteen toiminnan haluttu aloitusaika kaukosäätimen ajastintoiminnolla.
- Älä aseta mitään esineitä ilman tulo- tai poistoaukkojen lähelle, sillä ne saattavat heikentää ilmastointilaitteen toimintatehoa ja sammuttaa laitteen. Varmista, ettei ilmavirran tiellä ole mitään esteitä. Ilmavirran on päästävä koko huoneeseen esteettä. Ilmavirran on myös päästävä ilmastointilaitteeseen esteettä.
- Puhdista ilmansuodatin säännöllisesti. Muuten laitteen jäähdytys- tai lämmitysteho saattaa heikentyä. Suodatin suositellaan puhdistettavaksi kahden viikon välein.
- Älä käytä laitetta vaakasuuntaisen säleikön ollessa suljettuna.

## G ILMAN VIRTAUSSUUNNAN SÄÄTÄMINEN

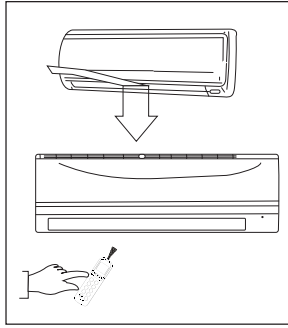

- Säädä ilman virtaussuunta oikein, sillä väärin säädettyinä se heikentää mukavuutta ja saattaa tehdä huoneen lämpötilasta epätasaisen.
- Säädä vaakasuuntaista säleikköä kaukosäätimen painikkeella ⑧.
- Säädä pystysuuntainen säleikkö käsin.

### Ilman virtaussuunnan säätö vaakasuunnassa (ylös-/alaspäin)

Ilmastointilaitte säättää ilmavirtauksen suunnan vaakasuunnassa automaattisesti toimintatilan mukaan.

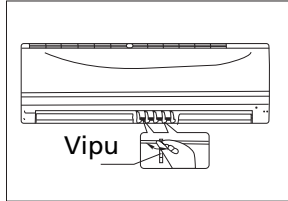

### Ilman virtaussuunnan asettaminen vaakasuunnassa

Suorita tämä toiminto laitteen ollessa toiminnassa. Pidä kaukosäätimessä olevaa ilmavirran suuntauspainiketta ⑧ painettuna säleikön siirtämiseksi haluttuun suuntaan.

- Säädä ilmavirtauksen suunta vaakasuunnassa haluttuun asentoon.
- Myöhemmissä toimenpiteissä ilmavirtaus asetetaan vaakasuunnassa automaattisesti siihen suuntaan, johon säleikkö on säädetty ilmavirran suuntauspainikkeella.

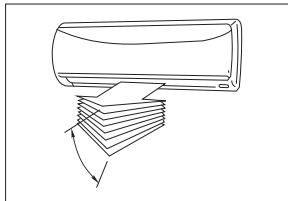

### Ilman virtaussuunnan asettaminen pystysuunnassa (vasemmalle/oikealle)

Säädä pystysuuntainen säleikkö käsin sen vasemmalla tai oikealla puolella (riippuen mallista) sijaitsevan vivun avulla. Kun ilmastointilaitte on toiminnassa ja pystysuuntainen säleikkö tietyssä asennossa, siirrä ilman poistoaukon vasemmalla tai oikealla puolella (riippuen mallista) oleva vipu haluttuun asentoon.

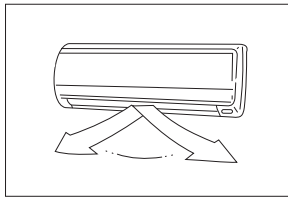

### VAROITUS!

Varo koskemasta pystysuuntaisten säleikköjen takana olevaa tuuletintä!



### HUOMAUTUS!

Kaikki tässä ohjekirjassa ja pakkauksessa olevat kuvat on tarkoitettu vain ohjeellisiksi. Ilmastointilaitte saattaa näyttää niissä hieman erilaiselta kuin oma laitteesi. Ota aina huomioon laitteen todellinen muoto.

### Ilman virtaussuunnan kääntäminen automaattisesti (ylös- tai alaspäin)

Suorita tämä toiminto ilmastointilaitteen ollessa toiminnassa.

- Paina kaukosäätimen kääntöpainiketta (SWING) ⑦.
- Pysäytä toiminto painamalla kääntöpainiketta (SWING) ⑦ uudelleen. Paina ilmavirran suuntauspainiketta ⑧ lukitaksesi säleikön haluttuun asentoon.



### VAROITUS!

- Ilmavirran suuntaus- ja kääntöpainikkeet eivät ole käytettävissä, kun ilmastointilaitte ei ole toiminnassa (vaikka ajastin on asetettu toimintaan).
- Älä käytä ilmastointilaitetta pitkiä aikoja jäähdytys- tai kuivaustilassa ilmanvirtauksen ollessa suunnattuna alaspäin. Muuten vaakasuuntaisen säleikön pinnalle saattaa tiivistyä vettä, joka alkaa valua.
- Älä siirrä vaakasuuntaista säleikköä käsin. Käytä aina ilmavirran suuntauspainiketta 8 tai kääntöpainiketta (SWING) 7. Jos säleikköä siirretään käsin, se saattaa aiheuttaa toimintahäiriön. Jos säleikköön tulee toimintahäiriö, sammuta ilmastointilaitte ja käynnistä se sitten uudelleen.
- Kun ilmastointilaitte käynnistetään heti sammutuksen jälkeen, vaakasuuntainen säleikkö ei ehkä liiku noin 10 sekuntiin.
- Vaakasuuntaisen säleikön avauskulmaa ei tule asettaa liian pieneksi, sillä jäähdytys- ja lämmitystoimintojen suorituskyky saattaa tällöin heikentyä rajoittuneen ilmanvirtauksen johdosta.
- Älä käytä laitetta vaakasuuntaisen säleikön ollessa suljettuna.
- Kun ilmastointilaitte kytketään sähköverkkoon, vaakasuuntainen säleikkö saattaa pitää ääntä noin 10 sekunnin ajan, mikä on täysin normaalia.

## H ILMASTOINTILAITTEEN TOIMINTA

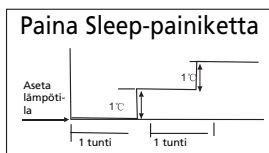

### JÄÄHDYTYS

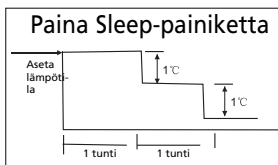

### LÄMMITYS

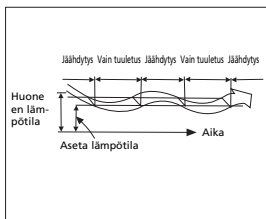

### KOSTEUDENPOISTO

### AUTOMAATTINEN TOIMINTA

- Kun ilmastointilaitte asetetaan automaattiseen toimintatilaan AUTO (kaukosäätimen painikkeella ②), se valitsee automaattisesti jäähdytys-, lämmitys- tai tuuletustoiminnon riippuen valitusta lämpötilasta ja huoneen lämpötilasta.
- Ilmastointilaitte säätelee huoneen lämpötilan automaattisesti asetetun lämpötilan tasolle.
- Voit myös asettaa toimintatilan käsin, jos et halua käyttää automaattista tilaa.

### SLEEP/TALOUELLINEN KÄYTTÖ

- Kun painat SLEEP-painiketta ④ jäähdytys-, lämmitys- tai automaattitoiminnon aikana, ilmastointilaitte kasvattaa (jäähdytystoiminnossa) tai laskee (lämmitystoiminnossa) lämpötilaa yhden celsiusasteen tunnissa. Asetettu lämpötila tasaantuu kahden tunnin kuluttu. Se pysyy vakaana 5 tunnin ajan. Yksikkö pysähtyy 5 tunnin kuluttua. Puhaltimen nopeutta säädellään automaattisesti.

### KOSTEUDENPOISTO

- Kosteudenpoistotila valitsee automaattisesti käyttöön kosteudenpoistotoiminnon, joka perustuu asetetun lämpötilan ja huoneen todellisen lämpötilan väliseen eroon.
- Laite säätelee lämpötilaa kosteudenpoiston aikana kytkemällä jäähdytys- ja tuuletustoimintoa päälle ja pois päältä. Puhaltimen nopeutta säädetään automaattisesti.
- Ilmastointilaitte kuivattaa ilmaa myös normaalissa jäähdytystoiminnossa.



### HUOMAUTUS!

Kun ilmastointilaitte on kosteudenpoistotilassa, huoneen lämpötila todennäköisesti laskee. Sen vuoksi on normaalia, että kosteusmittari mittaa korkeamman **suhteellisen** kosteusprosentin. Huoneen **absoluuttinen** kosteus on kuitenkin pienempi huoneessa tuotetusta kosteusmäärästä (ruoanlaitosta, ihmisistä yms.) riippuen.

# I KUNNOSSAPITO

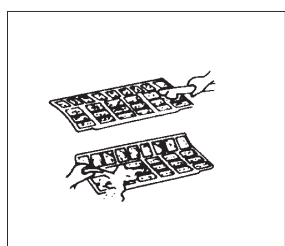
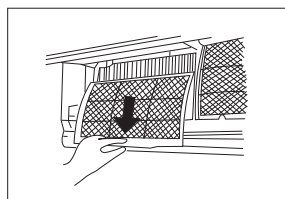
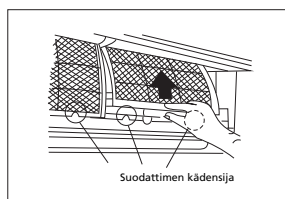
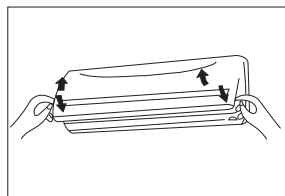
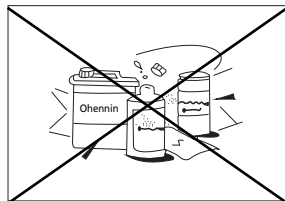

A + B = Aktiivihiihisuodatin ja/tai 3M™ HAF-suodatin

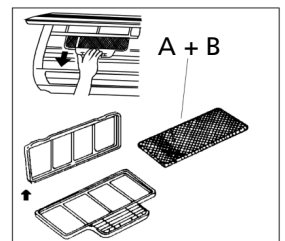
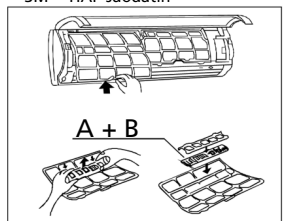

## VAROITUS!

Sammuta ilmastointilaitte ja irrota sen virtapistoke pistorasiasta ennen laitteen puhdistusta.

## Sisäyksikön ja kaukosäätimen puhdistus



## VAROITUS!

- Pyyhi sisäyksikkö ja kaukosäädin pehmeällä, kuivalla kankaalla.
- Jos sisäyksikkö on erittäin likainen, se voidaan puhdistaa kylmään veteen kostutetulla kankaalla.
- Sisäyksikön etupaneeli voidaan irrottaa ja puhdistaa vedellä. Pyyhi se sen jälkeen kuivalla kankaalla.
- Älä käytä kemiallisesti käsiteltyä kangasta tai pölyriepua laitteen puhdistamiseksi.
- Älä puhdista laitetta bensiinillä, ohentimella, kiillotusjauheella tai vastaavilla liuottimilla. Ne voivat aiheuttaa muovipintaan halkeamia tai epämuodostumia.

## Ilmansuodattimen puhdistus

Tukkeutunut ilmansuodatin heikentää laitteen jäähdytystehoja. Puhdista suodatin kahden viikon välein.

1. Nosta sisäyksikön paneelia ylöspäin, kunnes se naksauttaa paikalleen.
2. Ota kiinni verkkosuodatin kädensijasta ja nosta sitä hieman ylöspäin, jotta se irtoaa suodattimen pidikkeestä, ja vedä ilmansuodatinta sitten alaspäin.
3. Irrota ilmansuodatin sisäyksiköstä.
  - Puhdista verkkosuodatin kahden viikon välein.
  - Puhdista verkkosuodatin pölynimurilla tai vedellä.
4. Takimmaista aktiivihiihisuodatinta ei voi puhdistaa. Likainen suodatin ei enää suodata epämiellyttäviä hajuja. Vaihda likainen suodatin uuteen. (Ota yhteys jälleenmyyjään.) Suodatin kannattaa vaihtaa kaksi kertaa lämmityskauden aikana.
5. Kun vihreä 3M HAF -suodatin on selvästi likainen sekä pinnalta että sisältä, se on vaihdettava uuteen. (Ota yhteys jälleenmyyjään.) Suodatin kannattaa vaihtaa kaksi kertaa lämmityskauden aikana.

Uusi suodatin

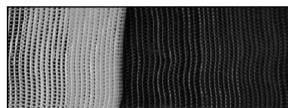

Suositteltu suodattimen vaihto

6. Vaihda ensin aktiivihiihisuodatin ja metalliverkkosuodattimen pidikkeessä oleva 3M HAF -suodatin. Vaihda sen jälkeen uusi metalliverkkosuodatin ilmastointilaitteeseen.
7. Varmista, että suodatin on täysin kuiva ja ehjä, ennen kuin asennat sen takaisin paikalleen.
8. Asenna ilmanraikastussuodatin takaisin paikalleen.
9. Työnnä ilmansuodattimen yläosa laitteeseen siten, että sen vasen ja oikea reuna ovat samassa linjassa. Aseta suodatin sitten paikalleen.

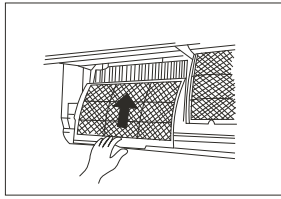

## Kunnossapito

Jos laitetta ei käytetä pitkään aikaan, suorita seuraavat toimenpiteet:

1. Käytä puhallinta noin kuuden tunnin ajan laitteen sisäosien kuivaamiseksi.
2. Sammuta ilmastointilaitte ja irrota sen virtajohto pistorasiasta. Keskeytä virransyöttö käytettäessä mallia S(C)3248. Poista paristot kaukosäätimestä.
3. Ulkoyksikkö vaatii säännöllistä hoitoa ja puhdistusta. Ulkoyksikön kunnossapito on annettava valtuutetun ilmastointilaittehuollon tehtäväksi.

## Tarkastukset ennen käyttöä

- Tarkista, että johdot ovat ehjiä ja oikein kytkettyjä.
- Tarkista, että ilmansuodatin on asennettuna.
- Jos ilmastointilaitetta ei ole käytetty pitkään aikaan, varmista, ettei ilman tulo- ja poistoaukoissa ole esteitä.



### **VAROITUS!**

- Älä koske laitteen metalliosiin, kun irrotat suodatinta. Terävät metallireunat voivat aiheuttaa loukkaantumisia.
- Älä puhdistu ilmastointilaitteen sisäosia vedellä. Vesi voi tuhota eristeitä ja aiheuttaa sähköiskuja.
- Varmista ennen laitteen puhdistamista, **että sen virta on katkaistu ja virtapistoke irrotettu pistorasiasta.**

## J KÄYTTÖVIHJEITÄ

Seuraavat tilanteet saattavat ilmetä normaalin käytön aikana.

### 1. Ilmastointilaitteen suojaus.

#### *Kompressorisuojaus*

- Kompressori voidaan käynnistää uudelleen vasta kolmen minuutin kuluttua sen sammutuksen jälkeen.

#### *Kyriäilranesto*

- Laite on suunniteltu siten, että se ei puhalla kylmää ilmaa lämmitystoiminnan aikana, kun sisätilan lämmönvaihdin on jossakin seuraavista kolmesta tilasta ja asetettua lämpötilaa ei ole saavutettu:  
A. Juuri aloitettu lämmitys  
B. Huurteenpoisto  
C. Lämmitys alhaisella lämpötilalla.

#### *Huurteenpoisto*

- Ulkoyksikköön voi muodostua huurretta lämmitystoiminnan aikana, jos ulkoilman lämpötila on alhainen ja kosteustaso korkea. Ilmastointilaitteen lämmitysteho on tällöin tavallista heikompi.
- Tässä tapauksessa ilmastointilaitte lopettaa hetkellisesti lämmitystoiminnon ja aloittaa automaattisesti huurteenpoiston.
- Huurteenpoisto-aika vaihtelee 4 ja 10 minuutin välillä ulkoilman lämpötilasta ja ulkoyksikön huurteen määrystä riippuen.

### 2. Sisäyksiköstä tulee valkeaa huurua.

- Valkeaa huurua voi muodostua, kun ilman tulo- ja poistoaukkojen välinen lämpötilaero on suuri ja laite toimii jäädytystilassa huoneessa, jonka suhteellinen kosteusprosentti on korkea.
- Valkeaa huurua voi muodostua huurteenpoistoprosessin aikana syntyvästä kosteudesta johtuen, kun ilmastointilaitte käynnistyy huurteenpoiston jälkeen automaattisesti uudelleen lämmitystoiminnossa.

### 3. Ilmastointilaitteesta kuuluu vaimeaa ääntä.

- Laitteesta saattaa kuulua vaimea sihisevä ääni, kun kompressori on käynnissä tai juuri sammunut. Ääni syntyy virtaavasta tai juuri pysähtyvistä kylmäaineesta.
- Laitteesta saattaa kuulua myös vaimea "vikisevä" ääni, kun kompressori on käynnissä tai juuri sammunut. Ääni syntyy muoviosien lämpölaajenemisesta, kun laitteen lämpötilat muuttuvat.
- Myös alkuperäiseen asentoonsa palaava säleikkö voi aiheuttaa ääntä, kun laitteen virta kytketään päälle.

### 4. Sisäyksiköstä tulee pölyä.

- Tämä on normaalia, kun ilmastointilaitetta ei ole käytetty vähään aikaan tai kun sitä käytetään ensimmäistä kertaa.

### 5. Sisäyksiköstä tulee outoa hajua.

- Rakennusmateriaaleista, huonekaluista tai savusta johtuvat hajut saattavat kiertyä ilmastointilaitteen kautta.

### 6. Ilmastointilaitte kytkeytyy tuuletustilaan jäädytys- tai lämmitystilasta.

- Kun asetettu lämpötila saavutetaan huoneessa, kompressori sammuu automaattisesti ja ilmastointilaitte siirtyy tuuletustilaan. Kompressori käynnistyy uudelleen, kun huoneen lämpötila nousee laitteen ollessa jäädytystilassa tai laskee laitteen ollessa lämmitystilassa.

7. Sisäyksikön päälle voi tiivistyä vettä, kun laitetta käytetään kosteassa tilassa (ilman suhteellinen kosteusprosentti yli 80). Säädä vaakasuuntainen säleikkö suurimpaan ilman poistoasentoon ja aseta puhallin toimimaan suurimmalla teholla (HIGH).

#### 8. Lämmitystoiminto

- Lämmitystoiminnossa ilmastointilaitte imee lämmintä ilmaa ulkoyksiköstä ja vapauttaa sen sisäyksikön kautta. Kun ulkoilman lämpötila laskee, ilmastointilaitteen imuilman lämpötila laskee vastaavasti. Samanaikaisesti ilmastointilaitteen lämpökuormitus kasvaa sisä- ja ulkoilman suuremman eron vuoksi. Jos ilmastointilaitteen avulla ei saavuteta miellyttävää lämpötilaa, suosittelemme käyttämään lisälämmityslaitetta.

#### 9. Automaattinen uudelleenkäynnistystoiminto

- Laite sammuu kokonaan, jos sen toiminnan aikana tapahtuu sähkökatkos. Ilmastointilaitteessa on automaattinen uudelleenkäynnistystoiminto, jonka avulla se käynnistyy automaattisesti uudelleen sähkökatkoksen jälkeen ja säilyttää kaikki aiemmin tehdyt asetukset muistissa.

#### 10. Jäähdytysainevuodon havaitseminen

- Ilmastointilaitte toimitetaan jäähdytysainevuodon tunnistinjärjestelmällä. Kun ulkoyksikkö havaitsee jäähdytysaineen vajeen, ilmastointilaitte pysähtyy, ja sisäyksikkö näyttää näytössä hälytyksen ja virhekoodin. Kun hälytys ilmenee, älä käynnistä ilmastointilaitetta uudelleen ja ota yhteyttä toimittajaan.

## K VIANMÄÄRITYSVIHJEITÄ

### Toimintahäiriöt ja ratkaisut



#### ONGELMA

Sammuta ilmastointilaitte välittömästi seuraavissa tilanteissa. Irrota virtajohto pistorasiasta ja ota yhteys tuotteen myyjään.

- Sulake palaa toistuvasti tai suojapiiri laukeaa usein.
- Ylimääräisiä esineitä tai vettä pääsee ilmastointilaitteeseen.
- Kaukosäädin ei toimi tai se toimii epänormaalisti.
- Muut epänormaalit tilanteet.
- Toiminnon merkkivalo vilkkuu 5 kertaa sekunnissa, vaikka laite on kytketty irti verkkovirrasta ja sitten takaisin verkkovirtaan.

Ongelma	Syy	Ratkaisu
Laitte ei käynnisty	Sähkökatkos	Odot, että sähkökatkos saadaan korjattua.
	Laitteen sähköjohto on voinut irrota pistorasiasta.	Tarkista, että laitteen sähköjohto on hyvin kiinni pistorasiassa.
	Sulake voi olla palanut.	Vaihda sulake / nollaa rele / nollaa vikavirtakytkin
	Kaukosäätimen paristo voi olla tyhjä.	Vaihda paristo.
	Kaukosäätimen ja sisätilyksikön välinen etäisyys on enemmän kuin 6-7 metriä tai niiden välillä on esteitä.	Lyhennä välimatkaa. Poista mahdolliset esteet. Suuntaa kaukosäädin sisätilyksikön vastaanotinta kohti.
	Ajastimella asetettu aika on väärä.	Odot tai peruuta ajastimen asetus.
Yksikkö pysähtyy, eikä käynnisty uudelleen.	Mahdollinen jäähdytysaineen vaje	Ota yhteyttä toimittajaan
Laitte ei jäähdytä tai lämmitä huonetta tehokkaasti, vaikka ilma virtaa ilmastointilaitteesta.	Lämpötila-asetus on väärä.	Aseta lämpötila oikein. Katso tarkemmat ohjeet luvusta E "Käyttö kaukosäätimellä".
	Ilmansuodatin on tukkeutunut.	Puhdista ilmansuodatin.
	Huoneen ovet tai ikkunat ovat auki.	Sulje ovet ja/tai ikkunat.
	Sisä- tai ulkotilyksikön ilman tulo- tai poistoaukon tiellä on este.	Poista esteet ja käynnistä sitten laite uudelleen.
	Kompressorin kolmen minuutin viivesuojaus on aktivoitunut.	Odot.
	Ulkotilyksikön huurteenpoisto on meneillään.	
Puhaltimen nopeutta ei voi muuttaa.	Ilmastointilaitte on automaattisessa tilassa.	Puhaltimen nopeutta voidaan muuttaa vain lämmitys-, jäähdytys- ja tuuletustiloissa.
	Ilmastointilaitte on kuivaustilassa.	
Lämpötilan ilmaisinta ei näy.	Ilmastointilaitte on tuuletustilassa.	Lämpötilaa ei voida asettaa tuuletustilassa.

Jos ongelma jatkuu, ota yhteys tuotteen myyjään. Muista kertoa tarkka virheselostus ja laitteen malli.



#### HUOMAUTUS!

Ulkoyksikön kunnossapito on annettava valtuutetun ilmastointilaittehuollon tehtäväksi.



## L TAKUUEHDOT

Ilmastointilaitteen kompressorin takuu on 48 kuukautta ja kaikkien muiden komponenttien takuu on 24 kuukautta ostopäivästä lähtien. Takuuehdot ovat seuraavat:

1. Hylkäämme kaikki muut korvausvaatimukset, mukaan lukien kaikki oheisvahinkoja koskevat vaatimukset.
2. Takuuajana suoritettavat korjaukset tai vaihdot eivät pidennä takuuta.
3. Takuu raukeaa, jos laitteeseen on tehty muutoksia, laitteeseen on asennettu muita kuin alkuperäisosa tai kolmas osapuoli on korjannut laitetta.
4. Tavallisessa käytössä kuluvat osat, kuten suodatint, eivät kuulu takuun piiriin.
5. Takuu on voimassa vain, jos ostaja esittää alkuperäisen, päivätyn ostokuitin ja jos laitetta ei ole muutettu.
6. Takuu ei koske huolimattomuudesta tai tässä käyttöohjeessa annetuista ohjeista poikkeavista toimista johtuvia vaurioita.
7. Kuljetuskustannukset ja ilmastointilaitteen tai sen osien kuljetukseen liittyvät riskit ovat aina ostajan vastuulla.
8. Muiden kuin sopivien suodatinten käytön aiheuttamat vahingot eivät kuulu takuun piiriin.
9. Laitteen epäpätevästä tai valtuuttamattomasta asennuksesta tai irrotuksesta johtuvat kylmäaineen hävikit ja/tai vuodot eivät kuulu takuun piiriin. Paikallisten lakien ja asetusten ja/tai tämän ohjekirjan ohjeiden vastaisesti asennettujen, kytkettyjen ja/tai irrotettujen laitteiden vauriot eivät kuulu takuun piiriin.

Jos näissä ohjeissa ei ole ratkaisua ongelmaan, ota aina yhteys jälleenmyyjään vian korjaamiseksi. Mikäli laite on jostain syystä kytkettävä irti, varmista, että sen suorittaa valtuutettu henkilöstö paikallisten lakien ja säädösten mukaisesti.

# M TEKNISET TIEDOT

Malli	S 3225	SC 3225	S 3231	SC 3231	S 3248	SC 3248
Ilmastointilaitteen tyyppi	Ilmastointilaitte, seinään asennettava	Ilmastointilaitte, seinään asennettava	Ilmastointilaitte, seinään asennettava	Ilmastointilaitte, seinään asennettava	Ilmastointilaitte, seinään asennettava	Ilmastointilaitte, seinään asennettava
Jäähdytyskapasiteetti *	2500 (820 - 3370)	2500 (790 - 3280)	3100 (880 - 4040)	3100 (850 - 3920)	4800 (1470 - 6150)	4500 (1320 - 5530)
EE-luokka*	A	A	A	A	A+	A+
SEER*	5.5	5.3	5.4	5.1	5.6	5.6
Lämmityskapasiteetti *	2900 (820 - 3460)	2700 (800 - 3350)	3300 (880 - 4160)	3200 (850 - 4050)	4900 (1520 - 6590)	4900 (1470 - 6390)
Lämmitysteho	A	A	A	A	A	A
SCOP*	3.4	3.4	3.4	3.4	3.4	3.4
Kosteudenpoistokapasiteetti ** / ***	24	24	26	26	41	41
Virrankulutus jäähdytystoiminnossa	0.92	0.92	1.10	1.11	1.77	1.77
Virrankulutus lämmitystoiminnossa	0.92	0.92	1.15	1.15	1.50	1.50
Vuotuinen energiankulutus jäähdytystoiminnossa / lämmitystoiminnossa	165 / 1187	175 / 1210	199 / 1373	222 / 1374	303 / 2000	281 / 2018
Virransyöttö	230~ / 50 / 1	230~ / 50 / 1	230~ / 50 / 1	230~ / 50 / 1	230~ / 50 / 1	230~ / 50 / 1
Virta (nim.) jäähdytys/lämmitys	A	4 / 3.8	4.8 / 5.0	4.8 / 5.0	7.7 / 6.5	7.7 / 6.5
Suurin virta	A	9	11	11	12	12
Ilmanvirtaus **	500/450/400	400/350/320	550/440/380	500/400/350	800/750/610	730/680/560
Huoneen koko enintään **	m3	60-85	80 - 100	80 - 100	125 - 145	125 - 145
Sopivat alueet	W / A / C	W / A / C	W / A / C	W / A / C	W / A / C	W / A / C
Kompressorin tyyppi	pyörivä	pyörivä	pyörivä	pyörivä	pyörivä	pyörivä
Puhallimen nopeus	3	3	3	3	3	3
Lämpötilansäätöalue	0 - 50	0 - 50	0 - 50	0 - 50	0 - 50	0 - 50
Toiminta-alue	-15 - +30	-15 - +30	-15 - +30	-15 - +30	-15 - +30	-15 - +30
Käyttö manuaalisesti/mekaanisesti/elektronisesti	Elektroninen kaukosäädin	Elektroninen kaukosäädin	Elektroninen kaukosäädin	Elektroninen kaukosäädin	Elektroninen kaukosäädin	Elektroninen kaukosäädin
Kaukosäädin, kylälei	K	K	K	K	K	K
Ilmansuodatintyyppi (-tyypit)	Seula, aktiivihiili, 3M HAF	Seula, aktiivihiili, 3M HAF	Seula, aktiivihiili, 3M HAF	Seula, aktiivihiili, 3M HAF	Seula, aktiivihiili, 3M HAF	Seula, aktiivihiili, 3M HAF
Kylmäaineen tyyppi / täytömäärä	R410A / 730	R410A / 700	R410A / 800	R410A / 800	R410A / 1250	R410A / 1250
Kylmäaineen GWP	1975	1975	1975	1975	1975	1975
Kylmäaineenpuikun halkaisija, neste - kaasu	6.35 / 9.53	Pikalitettä	6.35 / 9.53	Pikalitettä	6.35 / 12.7	Pikalitettä
Paine, imu/poisto (max)	8 / 26 (15 / 42)	8 / 26 (15 / 42)	8 / 26 (15 / 42)	8 / 26 (15 / 42)	8 / 26 (15 / 42)	8 / 26 (15 / 42)
Sisäyksikön mitat (l x k x s)	710x250x190	710x250x190	790x275x196	790x275x196	930x275x198	930x275x198
Ulkoyksikön mitat (l x k x s)	780x540x250	780x540x250	780x540x250	780x540x250	760x590x285	760x590x285
Sisäyksikön nettopaino	kg	7	8	14	9	14
Ulkoyksikön nettopaino	kg	30	30	30	35	35
Sisäyksikön bruttopaino	kg	9	10	16	12	19
Ulkoyksikön bruttopaino	kg	32	32	32	37	37
Sisäyksikön äänenpainetaso****	dB(A)	53	54	54	57	58
Ulkoyksikön äänenpainetaso****	dB(A)	62	61	61	65	65
Sisäyksikön suojaus	IP	IP20	IP20	IP20	IP20	IP20
Ulkoyksikön suojaus	IP	IP24	IP24	IP24	IP24	IP24
Sulake		T3.15A / 250V	T3.15A / 250V	T3.15A / 250V	T3.15A / 250V	T3.15A / 250V

\* EN 14511-2011/EN 14825

\*\* Viitteellinen arvo

\*\*\* Kosteudenpoisto, lämpötila 32 °C ja suhteellinen kosteus 80 %

\*\*\*\* EN 12108-2008



Sähkölaitteita ei saa hävittää kotitalousjätteen mukana. Kierrätä laite mahdollisuuksien mukaan. Tarkista tiedot kierrätysmahdollisuuksista paikallisilta viranomaisilta tai jälleenmyyjältä.

**Ympäristötiedot:** Tämä laite sisältää Kioton sopimuksen alaisia fluoroituja kasvihuonekaasuja. Laitteen saa huoltaa tai purkaa ainoastaan koulutettu ammattilainen.

Tämä laite sisältää R410A-kylmäainetta edellä olevan taulukon mukaisen määrän. R410A-kylmäainetta ei saa vapauttaa ulkoilmaan. R410A on fluoroitu kasvihuonekaasu, jonka GWP-indeksi on 1975.

**Internet:**

Uusimmat käyttö-, asennus- ja huolto-ohjeet voitte ladata kotisivuiltamme; [www.zibro.com](http://www.zibro.com)

Dear Sir, Madam,

Congratulations on the purchase of your Zibro air conditioner. You have acquired a high quality product that, if used responsibly, will give you many years of pleasure.

Please read these instructions for use first in order to ensure the maximum life span of your air conditioner.

On behalf of the manufacturer, we provide a 24-month guarantee on all material and production defects and a 48-month guarantee on the compressor of the air conditioner.

Please enjoy your air conditioner.

Yours sincerely,

PVG Holding b.v.

Customer service department

**1. READ THE DIRECTIONS FOR USE FIRST.**

**2. IN CASE OF ANY DOUBT, CONTACT YOUR DEALER.**

## CONTENTS

A	SAFETY INSTRUCTIONS
B.	PARTS NAMES
C.	OPERATING TEMPERATURE
D.	MANUAL OPERATION
E.	OPERATION WITH REMOTE CONTROL
F.	OPTIMAL OPERATION
G.	ADJUSTING AIR FLOW DIRECTION
H.	HOW THE AIR CONDITIONER WORKS
I.	MAINTENANCE
J.	OPERATION TIPS
K.	TROUBLESHOOTING TIPS
L.	GUARANTEE CONDITIONS
M.	TECHNICAL DATA

## READ THIS MANUAL

Inside you will find many helpful hints on how to use and maintain your air conditioner properly. You will find many answers to common problems in the chapter Troubleshooting Tips. If you review chapter K "Troubleshooting Tips" first, you may not need to call for service.

## A SAFETY INSTRUCTIONS

Install this device only when it complies with local/national legislation, ordinances and standards. This product is intended to be used as an air conditioner in residential houses and is only suitable for use in dry locations, in normal household conditions, indoors in living room, kitchen and garage. Check the mains voltage and frequency. This unit is only suitable for earthed sockets, connection voltage 230 V~ / 50 Hz. Model S(C)3248 has to be connected directly to the supply source.



### IMPORTANT

- The device MUST always have an earthed connection. If the power supply is not earthed, you may not connect the unit. The plug must always be easily accessible when the unit is connected. Read these instructions carefully and follow the instructions.
- The air conditioner contains a refrigerant and can be classified as pressurized equipment. Therefore always use an authorized air conditioning engineer for installation and maintenance of the air conditioner. The air conditioner must be inspected and serviced on an annual base by an authorized air conditioning engineer. Or the warranty might be void.

Before connecting the unit, check the following:

- The voltage supply must correspond with the mains voltage stated on the rating label.
- The socket and power supply must be suitable for the current stated on the rating label.
- The plug on the cable of the device must fit into the wall socket.
- The device must be placed and mounted on a stable surface.

The electricity supply to the device must be checked by a recognised professional if you have any doubts regarding the compatibility.

- This device is manufactured according to CE safety standards. Nevertheless, you must take care, as with any other electrical device.
- Do not cover the air inlet and outlet grill.
- Never allow the device to come into contact with chemicals.
- Never spray the unit with or submerge in water. Turn off the unit and disconnect the power supply if water enters the indoor unit.
- Do not insert hands, fingers or objects into the openings of the unit.
- Never use an extension cable to connect the device to the electric power supply. If there is no suitable, earthed wall socket available, have one installed by a recognised electrician.
- Have any repairs and/or maintenance only carried out by a recognised service engineer or your recognised supplier. Follow the instructions for use and maintenance as indicated in the user manual of this device.
- Always interrupt the power supply when the appliance is not in use.
- A damaged power cord or plug must always be replaced by a recognised electrician or your supplier.
- Do not operate or stop the air conditioner by inserting or pulling out the power plug. Only use the dedicated buttons on the air conditioner or on the remote control.
- Do not open the air conditioner when it is in operation. Always pull out the electrical plug when opening the device.
- Always pull out the electrical plug when cleaning or servicing the air conditioner.
- Do not place gas burners, ovens and/or stoves in the airstream.
- Do not operate the buttons or touch the air conditioner with wet hands.
- Note that the outdoor unit produces sound when in use, this could interfere with local legislation, it is the

responsibility of the user to check and to make sure the equipment is in full compliance with local legislation.

- This appliance is not intended for use by persons (including children) with reduced physical, sensory or mental capabilities, or lack of experience and knowledge, unless they have been given supervision or instruction concerning use of the appliance by a person responsible for their safety.
- Children should be supervised to ensure that they do not play with the appliance.
- It is advised to stay out of the direct air stream.
- Never drink the drain water from the air conditioner.
- Do not make any modifications to the unit. Do not remove insulating material.



#### ATTENTION!

- Never use the device with a damaged power cord, plug, cabinet or control panel.
- Failing to follow the instructions may lead to nullification of the guarantee on this device.

## B PART NAMES

### INDOOR UNIT

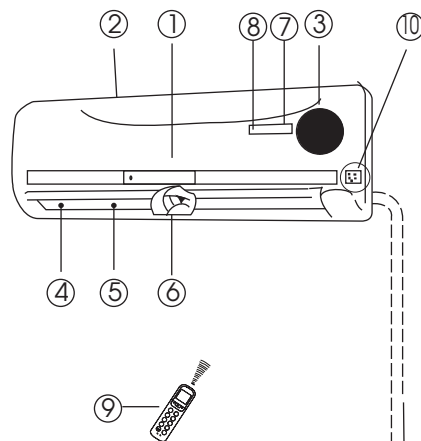

#### Indoor unit

- ① Front panel
- ② Air inlet
- ③ Air filter (behind front panel)
- ④ Air outlet
- ⑤ Horizontal air flow grille
- ⑥ Vertical air flow louver
- ⑦ Display panel
- ⑧ Remote controller signal receiver
- ⑨ Remote controller (see chapter E for more details and operation)
- ⑩ Manual control button (auto/cool)

### OUTDOOR UNIT

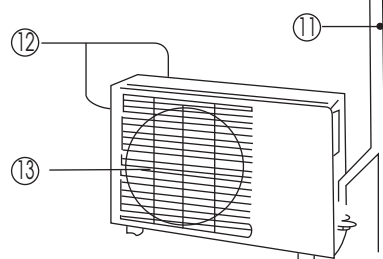

#### Outdoor unit

- ⑪ Connecting pipe, drain hose  
(For S32XX connecting pipe not included)
- ⑫ Air inlet (side and rear)
- ⑬ Air outlet

The operation indicator lights flash rapidly (five times per second) when safety protection features come into operation.



#### NOTE!

All the pictures in this manual and on the gift box are for explanation and indication purpose only. They may be slightly different from the air conditioner you purchased. The actual shape shall prevail.

## FUNCTION INDICATORS ON INDOOR UNIT DISPLAY PANEL

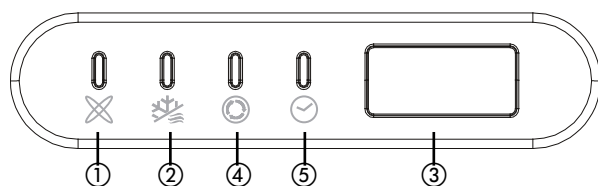

- ① **AUTO indicator**  
This indicator illuminates when the air conditioner is in AUTO operation.
- ② **DEFROST indicator**  
This indicator illuminates when the air conditioner starts defrosting automatically or when the warm air control feature is activated in heating operation.
- ③ **TEMPERATURE indicator**  
Displays the temperature settings when the air conditioner is operational.
- ④ **OPERATION indicator**  
This indicator flashes after power is on and illuminates when the unit is in operation.
- ⑤ **TIMER indicator**  
This indicator illuminates when TIMER is set ON/OFF.

## C OPERATING TEMPERATURE

Cooling, heating and / or dehumidifying are effective at the following indoor and outdoor temperatures:

Temperature \ Mode	Cooling operation	Heating operation	Dehumidifying operation
Room temperature	17°C - 32°C	10°C - 30°C	17°C - 32°C
Outdoor temperature	0°C - 50°C	-15°C - 30°C	0°C - 50°C



### CAUTION

- If air conditioner is used outside of the above conditions, certain safety protection features may come into operation and cause the unit to function abnormally.
- Room relative humidity less than 80%. If the air conditioner operates in excess of a relative humidity of 80% in the room, the surface of the air conditioner may attract condensation. Please set the vertical air flow louver to its maximum angle (vertically to the floor), and set HIGH fan mode.
- For maximum effect of your air conditioner always close doors and windows when cooling or heating.



## D MANUAL OPERATION

The air conditioner can be operated manually on the air conditioner itself as well as with the remote control included. For operation with the remote control please refer to chapter E "Operation with Remote Control". When operating without the remote control the air conditioner will only work in the AUTO-mode. For operation without the remote control follow these instructions:

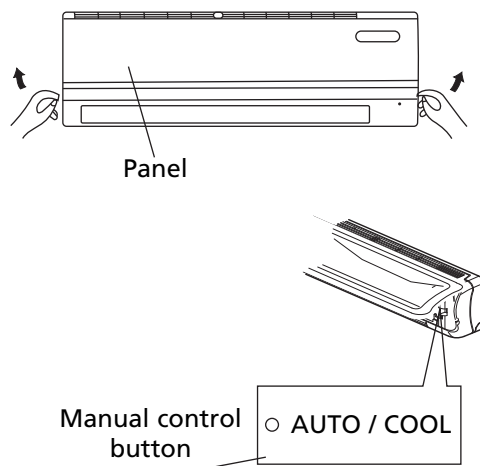

1. Open and lift the front panel up to an angle until it remains fixed with a clicking sound.
2. One press of the manual control button (ⓐ) will lead to the AUTO operation.
3. Close the panel firmly to its original closed position.



### CAUTION

- Once you push the manual button, the operation mode is shifted in an order as: AUTO, COOL, OFF.
- Push the button twice within 5 seconds, the unit will operate in forced COOL mode. This is used for testing purposes only.
- Third press will stop the operation and turn off the air conditioner operation.
- To restore the remote controller operation, use the remote controller directly.

## E OPERATION WITH REMOTE CONTROL



### NOTE!

- Always aim the remote controller towards the receiver on the indoor unit and make sure there are no obstacles in between the remote control and the receiver on the indoor unit. Otherwise the remote control signal will not be picked up by the receiver and the air conditioner will not work properly.
- The maximum distance at which the remote control will work is approximately 6 to 7 meters.



### NOTE!

Keep the remote controller where its signal can reach the receiver of the unit. When you select the timer operation, the remote controller automatically transmits a signal to the indoor unit at the specified time. If you keep the remote controller in a position that hinders proper signal transmissions, a time lag of up to 15 minutes may occur.

### Introduction of Function Buttons on the Remote Controller

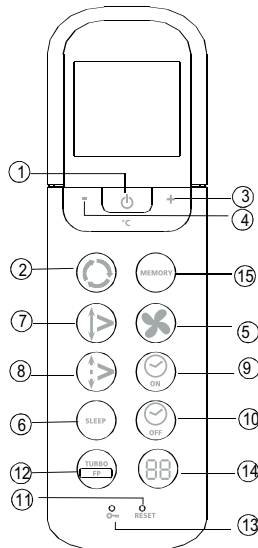

fig. 1

- ① **On/off Button:** Push this button to start the unit operation. Push the button again to stop the unit operation.
- ② **Mode Button:** Each time you press the button, a mode is selected in a sequence that goes from AUTO COOL DRY HEAT and FAN only as the following figure indicates:  

```







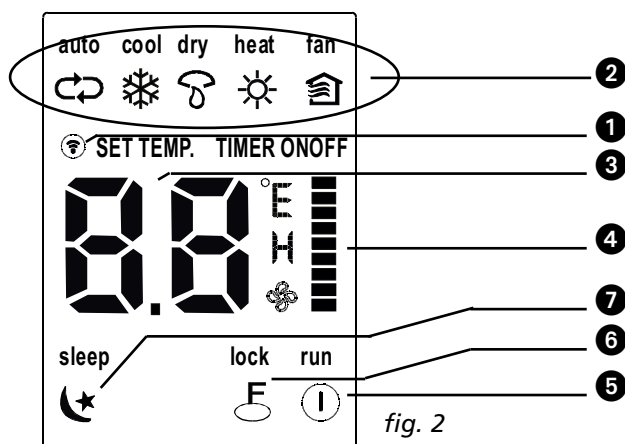

┌──────────┴──────────┐
└──> AUTO ─> COOL ─> DRY ─> HEAT ─> FAN ─>┘

```
- ③ **+ Button:** Push the button to increase the indoor temperature setting to 30°C.
- ④ **- Button:** Push the button to decrease the indoor temperature setting to 17°C.
- ⑤ **Fan Button:** This button is used for selecting Fan Speed. Each time you press the button, a fan speed is selected in a sequence that goes from AUTO, LOW, MED to HIGH, then back to Auto. When you select the AUTO or DRY mode, the fan speed will be automatically controlled and you can not set the fan speed.
- ⑥ **SLEEP Button:** Press this button to go into the Energy-Saving operation mode. Press it again to cancel. This function can only be used on COOL, HEAT and AUTO mode and maintain the most comfortable temperature for you.  
**NOTE:** While the unit is running under SLEEP operation mode, it would be cancelled if you press the other button.
- ⑦ **Swing Button:** Press the SWING button to activate the swing feature. Push the button again to stop.

- ⑧ **Air direction Button:** Press this button to change the swing angle of the louver. The swing angle of the louver is 6° for each press. When the louver swings at a certain angle which would affect the cooling and heating effect of the air conditioner, it would automatically change the swing direction. No symbol will appear in the display area when press this button.
- ⑨ **Timer on Button:** Press this button to initiate the auto-on time sequence. Each press will increase the auto-timed setting in 30 minutes increments. When the setting time displays 10Hr, each press will increase the auto-timed setting 60 minutes increments. To cancel the auto-timed program, continue pressing the button until 0.0 is displayed.
- ⑩ **Timer off Button:** Press this button to initiate the auto-off time sequence. Each press will increase the auto-timed setting in 30 minutes increments. When the setting time displays 10Hr, each press will increase the auto-timed setting 60 minutes increments. To cancel the auto-timed program, continue pressing the button until 0.0 is displayed.
- ⑪ **RESET Button:** When you press the recessed RESET button, all current settings are cancelled and the control will return to the initial settings.
- ⑫ **Indoor Freezing prevention / Turbo Button:** Push this button on COOL mode, the air conditioner goes into powerful cooling operation. Push again to cancel the TURBO function. Upon pressing this button (> 2 seconds) the unit will go into the freezing prevention mode. The unit will overrule the indoor temperature setting and will set it to approx 8 °C. In this way preventing your home from freezing during cold periods at the lowest possible energy consumption. When this mode is selected the indoor unit display will show "FP". This button can only be operated in heating mode. To leave the Home Freezing Prevention Mode: simply press the button once again.
- ⑬ **LOCK Button:** When you press the recessed LOCK button, all current settings are locked in and the remote controller does not accept any operation except that of the LOCK. Press again to cancel the LOCK mode.
- ⑭ **LED DISPLAY Button:** Press this button to clear the digit display in the air conditioner, press it again to activate it (Not applicable to units without this function).
- ⑮ **Memory Button:** Used to restore the manufacturing default setting or to resume a memorised setting.
  - when the remote control is not yet programmed by the user the manufacturer default memory is "auto" mode at 24°C with "auto" fan speed. Upon pressing the memory button the unit will change its setting to "auto" mode at 24°C with "auto" fan speed
  - after the user has changed the setting to his choice (for example heating, low fan and 25°C) this user setting can be placed in the memory of the Remote control by pressing the memory button by more than 2 seconds.
  - when the indoor unit is in any random setting, pressing the memory button for less than 2 seconds will have the result that the indoor unit will move to the setting as programmed in the remote control memory

### Names and Functions of indicators on Remote Controller



- ① **Transmission indicator:** This transmission indicator lights when remote controller transmits signals to the indoor unit.
- ② **Mode display:** Displays the current operation mode. Including Auto , Cool , Dry , Heat  (Not applicable to cooling only models), Fan .
- ③ **Temp. / Timer display:** Displays the temperature setting (17° C ~ 30°C). When you set the operating mode to FAN, no temperature setting is displayed. And if in the TIMER mode, shows the ON and OFF settings of the TIMER.
- ④ **Fan speed display:** Displays the selected fan speed, AUTO (no display), LOW , MED  and HIGH . The fan speed is AUTO when the operating mode is either AUTO or DRY.
- ⑤ **ON / OFF display:** Displayed by pressing the ON / OFF button. Press the ON / OFF button again to remove.
- ⑥ **Lock display:** Displayed when LOCK mode is activated.
- ⑦ **Sleep display:** Displayed under sleeping operation. Press the SLEEP button again to remove.



#### NOTE!

All items are shown in the Fig. 2 for the purpose of clear presentation. But during the actual operation only the relative functional items are shown on the display panel.

## Operating the Remote Controller

### Install / Replace Batteries

Use two dry alkaline batteries (AAA/LR03).

Do not use rechargeable batteries.

1. Remove the battery cover on the back of the Remote Control by pulling it according to the arrow direction shown on the cover.
2. Insert new batteries making sure that the (+) and (-) of battery are installed correctly.
3. Reattach the cover by sliding it back into position.



#### NOTE!

- When the batteries are removed, the remote controller erases all programming. After inserting new batteries, the remote controller must be reprogrammed.
- When replacing batteries, do not use old batteries or a different type battery. This may cause the remote controller to malfunction.
- If you do not use the remote controller for several weeks remove the batteries. Otherwise battery leakage may damage the remote controller.
- The average battery life under normal use is about 6 months.
- Replace the batteries when there is no answering beep from the indoor unit or if the Transmission Indicator light fails to appear.
- Never mix new and old batteries. Never use different battery types (e.g. alkaline and manganese dioxide) simultaneously.

### AUTOMATIC Operation

When the air conditioner is ready for use (check if unit is plugged in and whether electrical power is available), switch on the power and the OPERATION indicator lamp on the display panel of the indoor unit starts flashing.

1. Use the **Mode** select button to select AUTO.
2. Push the + or - button to set the desired room temperature.
3. Push the **On/off** button to start the air conditioner. The OPERATION lamp on the display panel of the indoor unit lights. The operating mode is AUTO. The FAN SPEED is automatically controlled.
4. Push the **On/off** button again to stop the unit operation.

**NOTE!**

- In the AUTO mode, the air conditioner can logically choose the mode COOL, FAN, HEAT and DRY by sensing the difference between the actual ambient room temperature and the set temperature on the remote controller.
- If the AUTO mode is not comfortable for you , the desired mode can be selected manually.

**COOL, HEAT, and FAN ONLY Operation**

1. If the AUTO mode is not comfortable, you may manually override the settings by using COOL, DRY, HEAT (HEAT PUMP units only), or FAN ONLY modes by pressing button ②.
2. Push the + or - button (③ and ④) to set the desired room temperature. When in COOLING mode, the most comfortable settings are 21°C or above.
3. Push the **Fan** button ⑤ to select the FAN mode of AUTO, HIGH, MED or LOW.
4. Push the **On/off** button ①. The operation lamp lights and the air conditioner starts to operate per your settings. Push the **On/off** button ① again to stop this unit operation.

**NOTE!**

The FAN ONLY mode cannot be used to control the temperature. In this mode, only steps 1, 3 and 4 are applicable.

**DRY Operation**

1. Push the **Mode** button ② to select DRY.
2. Push the + or - button (③ and ④) to set the desired temperature.
3. Push the **On/off** button ①. The operation lamp lights and the air conditioner starts to operate in the DRY mode. Push the **On/off** button ① again to stop this unit operation.

**NOTE!**

Due to the difference of the set temperature of the unit and the actual indoor temperature, the air conditioner when in DRY mode will automatically operate many times without running the COOL and FAN mode.

**TIMER Operation**

Push Timer on/off button (⑨ and ⑩) to set the on and off times of the unit. The effective operation time set by the remote controller for the timer function is limited to a period of between 0.5 and less than 24 hours.

**1. To set the STARTING time.**

- 1.1 Push the **Timer on** button ⑨, then the remote controller display shows **ON TIMER**, the last set time for the starting operation and the signal "h" will be shown on the Timer display area. You are now ready to reset the time to START the operation.
- 1.2 Push the **Timer on** button ⑨ again to set desired unit start time.
- 1.3 After setting the **Timer on** ,there will be half a second delay before the remote controller transmits the signal to the air conditioner.

**2. To set the STOPPING time.**

- 2.1 Push the **Timer off** button ⑩ and the remote controller display will show **OFF TIMER** and the last set time for the timer off operation in hours will be shown on the Timer display area. You are now ready to reset the time of the STOP operation.
- 2.2 Push the **Timer off** button ⑩ again to set the time you want to stop the operation.
- 2.3 After setting the **Timer off**, there will be half a second delay before the remote controller transmits the signal to the air conditioner.



### Example of timer setting

To start the air conditioner in 6 hours.

1. Press the TIMER ON button, the last setting of starting operation time and the signal "h" will show on the display area.
2. Press the TIMER ON button to display "6:0h" .
3. Wait for one second and the digital display area will show the temperature again. The "TIMER ON" indicator remains on and this function is activated.

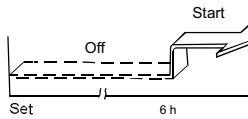

### Combined timer

(setting both ON and OFF timers simultaneously)

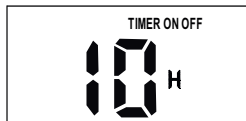

TIMER OFF --> TIMER ON

(On --> Stop --> Start operation)

This feature is useful when you want to stop the air conditioner after you go to bed, and start it again in the morning when you wake up or when you return home.

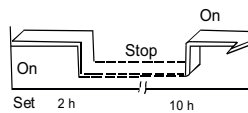

Example:

To stop the air conditioner 2 hours after setting and start it again 10 hours after setting.

1. Press the TIMER OFF button.
2. Press the TIMER OFF button again to display 2.0h on the TIMER OFF display
3. Press the TIMER ON button
4. Press the TIMER ON button again to display 10h on the TIMER ON display
5. Wait for one second and the digital display area will show the temperature again. The TIMER ON OFF indicator remains on and this function is activated.



#### NOTE!

- If the same time is set for both START and STOPPING settings, the stopping time will automatically increase 0.5hr (the set time displays less than 10hr) or one hour (the set time displays 10hr or more).
- To change the Timer on/off time, just press the corresponding TIMER button and reset the time.
- The setting time is relative time. That is the time set is based on the delay of the current time.



#### WARNING

- Keep the remote controller away from all liquids.
- Protect the remote controller from high temperatures and exposure to radiation.
- Keep the indoor receiver out of direct sunlight or the air conditioner may malfunction.
- Never mix new and old batteries. Never use different battery types (e.g. alkaline and manganese dioxide) simultaneously.

## F OPTIMAL OPERATION

To achieve optimal performance, please note the following:

- Adjust the air flow direction correctly so that it is not directly directed to people.
- Adjust the temperature to achieve the highest comfort level. Do not adjust the unit to excessive temperature levels.
- Close doors and windows otherwise the desired effect may be reduced.
- Use TIMER ON button on the remote controller to select a time you want to start your air conditioner.
- Do not put any object near air inlet or air outlet, as the efficiency of the air conditioner may be reduced and the air conditioner may stop running. Make sure there are no obstacles blocking the air flow. The air stream must be allowed to reach the entire room unhindered. Also the air stream must be allowed to reach the air conditioner unhindered.
- Clean the air filter periodically, otherwise cooling or heating performance may be reduced. It is advised to clean the filters every two weeks.
- Do not operate unit with horizontal louvre in closed position.

## G ADJUSTING AIR FLOW DIRECTION

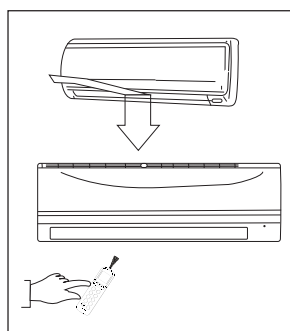

- Adjust the air flow direction properly otherwise, it might cause discomfort or cause uneven room temperatures.
- Adjust the horizontal louver using button ⑧ on the remote controller.
- Adjust the vertical louver manually.

### Adjusting the horizontal Air Flow Direction (up - down)

The air conditioner automatically adjusts the horizontal air flow direction in accordance with the operating mode.

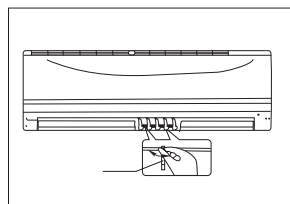

### To set the horizontal air flow direction

Perform this function while the unit is in operation. Keep pressing the AIR DIRECTION button ⑧ on the remote controller to move the louver to the desired direction.

- Adjust the horizontal air flow direction to the desired direction.
- In subsequent operations, the horizontal air flow is automatically set in the direction to which you adjusted the louver by pressing the AIR DIRECTION button.

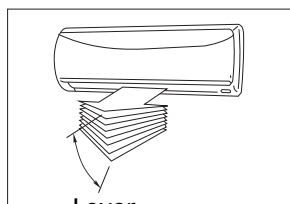

### To set the vertical air flow direction (left - right)

Adjust the vertical louver manually using the lever on the left or right side of the vertical louver arm (depending on model). When the air conditioner is in operation and the vertical louver is in a specific position, move the lever at left (or right, depending on model) end of the air outlet to the desired position.

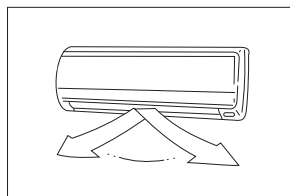

**CAUTION!**

Take care, do not touch the fan behind the vertical louvers!

**NOTE!**

All the pictures in this manual and on the gift box are for explanation and indication purpose only. They may be slightly different from the air conditioner you purchased. The actual shape shall prevail.

**To automatically swing the air flow direction (up - down)**

Perform this function while the air conditioner is in operation.

- Press the SWING ⑦ button on the remote controller.
- To stop the function, press the SWING button ⑦ again. Press AIR DIRECTION ⑧ button to lock louver in desired position.

**CAUTION**

- The AIR DIRECTION and SWING buttons will be disabled when the air conditioner is not in operation (including when the TIMER ON is set).
- Do not operate the air conditioner for long periods with the air flow direction set downward in cooling or dry mode. Otherwise, condensation may occur on the surface of the horizontal louver causing moisture to drop.
- Do not move the horizontal louver manually. Always use the AIR DIRECTION ⑧ or SWING button ⑦. If you move this louver manually, it may malfunction during operation. If the louver malfunctions, stop the air conditioner once and restart it.
- When the air conditioner is started immediately after it was stopped, the horizontal louver might not move for approximately 10 seconds.
- Open angle of the horizontal louver should not be set too small, as COOLING or HEATING performance may be impaired due to too restricted air flow area.
- Do not operate unit with horizontal louver in closed position.
- When the air conditioner is connected to power (initial power), the horizontal louver may generate a sound for 10 seconds, this is a normal operation.



# H HOW THE AIR CONDITIONER WORKS

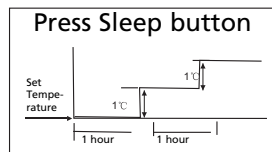

## COOLING

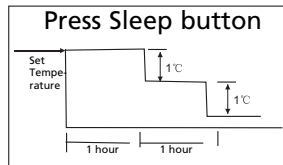

## HEATING

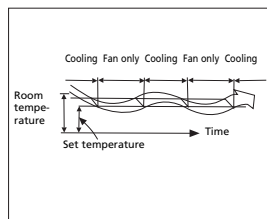

## DEHUMIDIFYING

### AUTOMATIC OPERATION

- When you set the air conditioner in AUTO mode (button ② on the remote controller), it will automatically select COOLING, HEATING or FAN only operation depending on what temperature you have selected and the room temperature.
- The air conditioner will control room temperature automatically round the temperature point set by you.
- If the AUTO mode is uncomfortable, you can select desired conditions manually.

### SLEEP/ECONOMIC OPERATION

- When you push SLEEP button ⑥ during COOLING, HEATING or AUTO operation, the air conditioner will automatically increase (cooling) or decrease (heating) 1°C per hour. The set temperature will be steady 2 hours later and remains steady for 5 hours. After 5 hours the unit will stop. The fan speed will be automatically controlled.

### DEHUMIDIFYING OPERATION

- The dehumidifying mode will automatically select the dehumidifying operation based on the difference between the set temperature and the actual room temperature.
- The temperature is regulated while dehumidifying by repeatedly turning on and off of the cooling operation or fan only. The fan speed is controlled automatically.
- In normal cooling operation the air conditioner will also dehumidify the air.



#### NOTE

When the air conditioner is dehumidifying it is likely that the room temperature will decrease. It is therefore normal that a hygrosat will measure a higher **relative** humidity. The **absolute** humidity in the room will however be lowered, depending on the amount of moisture produced in the room (cooking, people etc).

# I MAINTENANCE

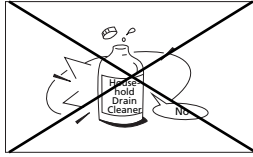

## WARNING

It is necessary to stop the air conditioner and disconnect the power supply before cleaning.

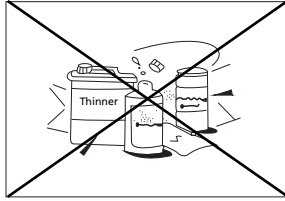

## Cleaning the indoor unit and remote controller



## CAUTION

- Use a dry cloth to wipe the indoor unit and remote controller.
- A cloth dampened with cold water may be used on the indoor unit if it is very dirty.
- The front panel of the indoor unit can be removed and cleaned with water. Then wipe it with a dry cloth.
- Do not use a chemically treated cloth or duster to clean the unit.
- Do not use benzene, thinner, polishing powder, or similar solvents for cleaning. These may cause the plastic surface to crack or deform.

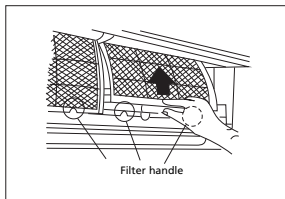
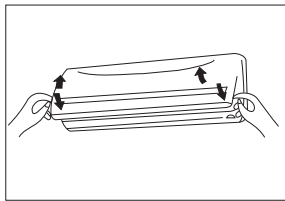

## Cleaning the filter

A clogged air filter reduces the cooling efficiency of this unit. Clean the filter once every 2 weeks.

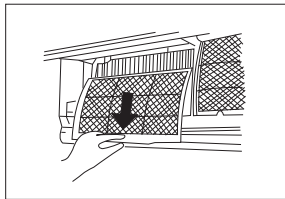

1. Lift the indoor unit panel up to an angle until it stops with a clicking sound.
2. Take hold of the handle of the screen filter and lift it up slightly to take it out from the filter holder, then pull it downwards.

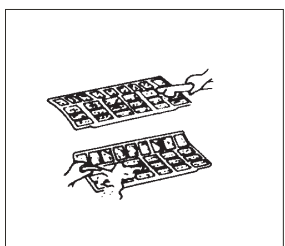

3. Remove the screen filter from the indoor unit.
  - Clean the screen filter once every two weeks.
  - Clean screen filter with a vacuum cleaner or water.

4. The black active carbon filter cannot be cleaned. This filter will simply not filter unpleasant odours anymore once dirty. At that moment this filter needs to be replaced by a new filter. (available at your dealer). It is advised to exchange this filter twice every season.

A + B = Active Carbon and / or 3M HAF Filter.

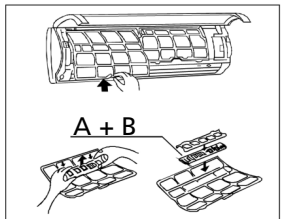

5. The green coloured 3M HAF filter will show clear signs of dirt on and in the filter once dirty. When dirty this filter cannot be cleaned and needs to be replaced by a new filter (available at your dealer). It is advised to exchange this filter twice every season.

New filter

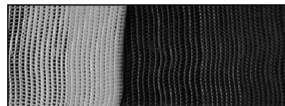

Recommended change of filter

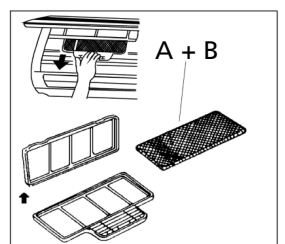

6. After replacing the active carbon filter and the 3M HAF filter in the filter holder on the screen filter, the screen filter can be replaced into the air conditioner.

7. Ensure before replacing that the filter is completely dry and has no defects.
8. Install the air freshening filter back into position.
9. Insert the upper portion of air filter back into the unit taking care that the left and right edges line up correctly and place filter into position.

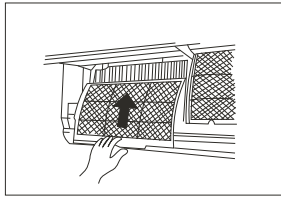

## Maintenance

If you plan to idle the unit for a long time, perform the following:

1. Operate the fan for about 6 hours to dry the inside of the unit.
2. Stop the air conditioner and disconnect power. If model S(C)3248 is used, interrupt the power supply. Remove the batteries from the remote controller.
3. The outdoor unit requires periodic maintenance and cleaning. This should only be done by an authorized airconditioning engineer.

## Checks before operation

- Check that the wiring is not broken or disconnected.
- Check that the air filter is installed.
- Check if the air outlet or inlet is not blocked after the air conditioner has not been used for a long time.

### CAUTION



- Do not touch the metal parts of the unit when removing the filter. Injuries can occur when handling sharp metal edges.
- Do not use water to clean inside the air conditioner. Exposure to water can destroy the insulation, leading to possible electric shock.
- When cleaning the unit, **first make sure that the power and circuit breaker are turned off.**

## J OPERATION TIPS

The following events may occur during normal operation.

### 1. Protection of the air conditioner.

#### *Compressor protection*

- The compressor cannot restart for 3 minutes after it stops.

#### *Anti-cold air*

- The unit is designed not to blow cold air on HEAT mode, when the indoor heat exchanger is in one of the following three situations and the set temperature has not been reached.
  - A. When heating has just started.
  - B. Defrosting.
  - C. Low temperature heating.

#### *Defrosting*

- The indoor or outdoor fan stops running when defrosting.
- Frost may be generated on the outdoor unit during heat cycle when outdoor temperature is low and humidity is high resulting in lower heating efficiency of the air conditioner.
- During this condition air conditioner will stop heating operation periodically and start defrosting automatically.
- The time to defrost may vary from 4 to 10 minutes according to the outdoor temperature and the amount of frost buildup on the outdoor unit.

## **2. A white mist coming out from the indoor unit.**

- A white mist may generate due to a large temperature difference between air inlet and air outlet on COOL mode in an indoor environment that has a high relative humidity.
- A white mist may generate due to moisture generated from defrosting process when the air conditioner restarts in HEAT mode operation after defrosting.

## **3. Low noise of the air conditioner.**

- You may hear a low hissing sound when the compressor is running or has just stopped running. This sound is the sound of the refrigerant flowing or coming to a stop.
- You can also hear a low "squeak" sound when the compressor is running or has just stopped running. This is caused by heat expansion and cold contraction of the plastic parts in the unit when the temperature is changing.
- A sound may be heard due to louver restoring to its original position when power is first turned on.

## **4. Dust is blown out from the indoor unit.**

- This is a normal condition when the air conditioner has not been used for a long time or during first use of the unit.

## **5. A peculiar smell comes out from the indoor unit.**

- This is caused by the indoor unit giving off smells permeated from building material, from furniture, or smoke.

## **6. The air conditioner turns to FAN only mode from COOL or HEAT mode.**

- When indoor temperature reaches the temperature setting on air conditioner, the compressor will stop automatically, and the air conditioner turns to FAN only mode. The compressor will start again when the indoor temperature rises on COOL mode or falls on HEAT mode to the set point.

7. Dripping water may generate on the surface of the indoor unit when cooling in a high relative humidity (relative humidity higher than 80%). Adjust the horizontal louver to the maximum air outlet position and select HIGH fan speed.

## **8. Heating mode**

- The air conditioner draws in heat from the outdoor unit and releases it via the indoor unit during heating operation. When the outdoor temperature falls, heat drawn in by the air conditioner decreases accordingly. At the same time, heat loading of the air conditioner increases due to larger difference between indoor and outdoor temperature. If a comfortable temperature cannot be achieved by the air conditioner, it is advised to use a supplementary heating device.

## **9. Auto-restart function.**

- Power failure during operation will stop the unit completely.  
The air conditioner is equipped with Auto-restart feature, when the power restores, the unit restarts automatically with all the previous settings preserved by the memory function.

## **10. Refrigerant leak detection**

- The air conditioner is provided with a Refrigerant leak detection system.  
When the outdoor unit detects a shortage of refrigerant, the air conditioner will stop and the indoor unit shows the alarm EC on the display.  
When this alarm occurs, do not restart the air conditioner and contact your supplier.

# K TROUBLE SHOOTING TIPS

## Malfunctions and Solutions



### TROUBLE

Stop the air conditioner immediately if one of the following faults occur. Disconnect the power and contact your supplier.

- Fuse blows frequently or circuit breaker trips frequently.
- Other objects or water penetrate the air conditioner.
- The remote controller won't work or works abnormally.
- Other abnormal situations.
- Operation indicator flashes 5 times every second, even after mains electricity has been disconnected and reconnected.

Problem	Cause	Solution
Unit does not start	Power cut	Wait for power to be restored.
	Unit may have become unplugged.	Check that plug is securely in wall receptacle.
	Fuse may have blown.	Replace fuse / reset relay / reset circuitbreaker
	Battery in Remote controller may have been exhausted.	Replace the battery.
	Distance remote controller to receiver on the indoor unit is more than 6 to 7 meters, or there are obstacles in between the remote controller and the receiver.	Shorten the distance. Remove possible obstacles. Aim the remote controller towards the receiver on the indoor unit.
	The time you have set with timer is incorrect.	Wait or cancel timer setting.
Unit stops and doesn't start anymore	Possible shortage of refrigerant	Contact your supplier
Unit not cooling or heating room very well while air flowing out from the air conditioner	Inappropriate temperature setting.	Set temperature correctly. For detailed method please refer to "operation with remote control" chapter E.
	Air filter is blocked.	Clean the air filter.
	Doors or windows in room are open.	Close the doors or windows.
	Air inlet or outlet of indoor or outdoor unit has been blocked.	Clear obstructions away first, then restart the unit.
	Compressor 3 minutes delay protection has been activated.	Wait.
	Defrosting of outdoor unit being performed.	
Fan speed cannot be changed	Airconditioner is in automode	Fan speed can only be changed in HEAT, COOL and FAN mode
	Airconditioner is in dry mode	
TEMP. Indicator is not shown	Airconditioner is in fan mode	Temperature cannot be set in FAN mode

If the trouble has not been corrected, please contact your supplier. Be sure to inform them of the detailed malfunctions and unit model.



**NOTE!**

Reparation of the device should only be done by an authorized air conditioning engineer.

## **L** GUARANTEE CONDITIONS

The air conditioner is supplied with a 48-month guarantee on the compressor and a 24-month guarantee on other components, commencing on the date of purchase. The following rules apply:

1. We expressly refuse all further damage claims, including claims for collateral damage.
2. Repairs to or replacement of components within the guarantee period will not result in an extension of the guarantee.
3. The guarantee is invalidated if any modifications have been made, non genuine parts are fitted or repairs are carried out by third parties.
4. Components subject to normal wear, such as the filter, are not covered by the guarantee.
5. The guarantee is valid only when you present the original, dated purchase invoice and if no modifications have been made.
6. The guarantee is invalid for damage caused by neglect or by actions that deviate from those in this instruction booklet.
7. Transportation costs and the risks involved during the transportation of the air conditioner or air conditioner components shall always be for the account of the purchaser.
8. Damage caused by not using suitable filters is not covered by the guarantee.
9. Refrigerant loss and/or leakage because of incompetent (dis)connecting of the units and/or (dis-) connection of the units by not qualified personnel is not covered by the guarantee conditions applicable to this product. Damage to units which are mounted, connected and/or disconnected not following local law and/or legislation and/or not following the guidelines in this manual is not covered by the guarantee conditions applicable to this product.

Consult your dealer for repairs if these instructions do not provide a solution. Make sure that in the unlikely case of needed disconnection, that disconnection is always done by qualified, authorized personnel and according to your local laws and legislation.



# M TECHNICAL DATA

Model	S 3225	SC 3225	S 3231	SC 3231	S 3248	SC 3248
Type air-conditioner	Wall mounted split	Wall mounted split	Wall mounted split	Wall mounted split	Wall mounted split	Wall mounted split
Cooling capacity*	2500 (820 - 3370)	2500 (790 - 3280)	3100 (880 - 4040)	3100 (850 - 3920)	4800 (1470 - 6150)	4500 (1320 - 5530)
EE Class* Average season	A	A	A	A	A+	A+
SEER*	5.5	5.3	5.4	5.1	5.6	5.6
Heating capacity*	2900 (820 - 3460)	2700 (800 - 3350)	3300 (880 - 4160)	3200 (850 - 4050)	4900 (1520 - 6590)	4900 (1470 - 6390)
Heating performance average season	A	A	A	A	A	A
SCOP*	3.4	3.4	3.4	3.4	3.4	3.4
Dehumidifying capacity (at 32°C/80%)* ** / ***	24	24	26	26	41	41
Design load (capacity) in cooling mode	0.92	0.92	1.10	1.11	1.77	1.77
Design load (capacity) in heating mode	0.92	0.92	1.15	1.15	1.50	1.50
Indicative annual electricity consumption during cooling season (Oce) / heating season (Qhe) *	165 / 1187	175 / 1210	199 / 1373	222 / 1374	303 / 2000	281 / 2018
Power supply	V / Hz / Ph	230~ / 50 / 1	230~ / 50 / 1	230~ / 50 / 1	230~ / 50 / 1	230~ / 50 / 1
Current (nom.) cooling / heating	A	4 / 4	4.8 / 5.0	4.8 / 5.0	7.7 / 6.5	7.7 / 6.5
Max. Current	A	9	11	11	12	12
Air flow **	m <sup>3</sup> /h	500/450/400	400/350/320	550/440/380	500/400/350	800/750/610
For rooms up to**	m <sup>3</sup>	60-85	60-85	80-100	80-100	125-145
Declared suitable regions (W/A/C)		W / A / C	W / A / C	W / A / C	W / A / C	W / A / C
Compressor type		Rotary	Rotary	Rotary	Rotary	Rotary
Fan speeds		3	3	3	3	3
Thermostatic range	°C	0 - 50	0 - 50	0 - 50	0 - 50	0 - 50
Operating range	°C	-15 - +30	-15 - +30	-15 - +30	-15 - +30	-15 - +30
Controls manual / mechanic / electronic		Electronic remote	Electronic remote	Electronic remote	Electronic remote	Electronic remote
Remote control Yes / No		Y	Y	Y	Y	Y
Air filter type(s)		Screen, Active carbon, 3M HAF	Screen, Active carbon, 3M HAF	Screen, Active carbon, 3M HAF	Screen, Active carbon, 3M HAF	Screen, Active carbon, 3M HAF
Refrigerant type / charge	K / g	R410A / 730	R410A / 700	R410A / 800	R410A / 800	R410A / 1250
Refrigerant GWP		1975	1975	1975	1975	1975
Refrigerant pipe diameter Liquid - Gas	mm	6.35 / 9.53	6.35 / 9.53	6.35 / 9.53	6.35 / 12.7	Quick Connector
Normal pressure suction / discharge (excessive)	bar	8 / 26 (15 / 42)	8 / 26 (15 / 42)	8 / 26 (15 / 42)	8 / 26 (15 / 42)	8 / 26 (15 / 42)
Dimensions indoor unit (w x h x d)	mm	710x250x190	710x250x190	790x275x196	790x275x196	930x275x198
Dimensions outdoor unit (w x h x d)	mm	780x540x250	780x540x250	780x540x250	780x540x250	760x590x285
Net weight indoor unit	kg	7	13	8	14	14
Net weight outdoor unit	kg	30	30	30	30	35
Gross weight indoor unit	kg	9	15	10	16	19
Gross weight outdoor unit	kg	32	32	32	32	37
Sound power level indoor unit***	dB(A)	53	53	54	54	58
Sound power level outdoor unit***	dB(A)	62	62	61	61	65
Unit protection indoor	IP	IP20	IP20	IP20	IP20	IP20
Unit protection outdoor	IP	IP24	IP24	IP24	IP24	IP24
Fuse rating		T3.15A / 250V	T3.15A / 250V	T3.15A / 250V	T3.15A / 250V	T3.15A / 250V

\* EN 14511-2011/EN 14825

\*\* To be used as indication

\*\*\* Moisture removal at 32°C, 80% RH

\*\*\*\* EN 12108-2008





Waste electrical products and batteries should not be disposed with household waste. Please recycle where facilities exist. Check with your local authority or retailer for recycling advice.

**Environmental information:** This equipment contains fluorinated greenhouse gases covered by the Kyoto Protocol. It should only be serviced or dismantled by professional trained personnel.

This equipment contains R410A refrigerant in the amount as stated in the table above. Do not vent R410A into atmosphere: R410A, is a fluorinated greenhouse gas with a Global Warming Potential (GWP) = 1975

**Internet:**

For your convenience you can download the latest version of the user-, installation- and/or service manual on [www.zibro.com](http://www.zibro.com)

Gentile signora, egregio signore,

Ci congratuliamo con voi per aver acquistato il climatizzatore Zibro. Con l'acquisto siete entrati in possesso di un prodotto rispondente ad elevati standard qualitativi, che se usato oculatamente, offrirà per anni prestazioni gratificanti. Vi preghiamo di leggere le presenti istruzioni prima di utilizzare l'apparecchio: una precauzione che contribuirà ad assicurare la lunga durata del climatizzatore.

A nome del fabbricante concediamo una garanzia di 24 mesi a copertura di tutti i difetti del materiale e di produzione e 48 mesi per il compressore.

Vi auguriamo di trarre la massima soddisfazione dall'uso del climatizzatore.

Cordiali saluti,

PVG Holding b.v.

Ufficio assistenza clienti

## INDICE

A	ISTRUZIONI PER LA SICUREZZA
B.	NOMENCLATURA DEI COMPONENTI
C.	TEMPERATURA D'ESERCIZIO
D.	FUNZIONAMENTO MANUALE
E.	FUNZIONAMENTO MEDIANTE IL TELECOMANDO
F.	ACCORGIMENTI PER UN FUNZIONAMENTO OTTIMALE
G.	ORIENTAMENTO DEL FLUSSO DI ARIA
H.	GUIDA ALL'USO DEL CLIMATIZZATORE
I.	MANUTENZIONE
J.	INFORMAZIONI UTILI
K.	INDIVIDUAZIONE E RISOLUZIONE DEI PROBLEMI
L.	CONDIZIONI DI GARANZIA
M.	SCHEDA TECNICA

## SI PREGA DI LEGGERE QUESTO MANUALE

Nel suo interno troverete molti consigli utili per usare correttamente e mantenere in efficienza il vostro climatizzatore. Nella sezione relativa all'Individuazione delle Anomalie sono riportati numerosi suggerimenti per risolvere i problemi più comuni. Consultare in precedenza la sezione K "Individuazione delle anomalie", e molto probabilmente eviterete di dover ricorrere al servizio di assistenza tecnica.

## A ISTRUZIONI PER LA SICUREZZA

Installare questo dispositivo soltanto quando è conforme con la legislazione, le ordinanze e gli standard locali/nazionali. Questo prodotto è destinato a essere usato come condizionatore d'aria nelle case ad uso residenziale ed è idoneo esclusivamente all'uso in luoghi asciutti, in normali condizioni domestiche, all'interno di soggiorni, cucine e garage. Per l'allacciamento dell'apparecchio utilizzare esclusivamente prese elettriche dotate di messa a terra, eroganti corrente a 230 V~ / 50 Hz. Il modello S(C)3248 sarà opportuno collegarlo direttamente alla sorgente di alimentazione.

### IMPORTANTE



- L'apparecchio DEVE essere sempre collegato ad una presa dotata di messa a terra. Se l'alimentazione di rete disponibile non ha la messa a terra, è vietato connettere l'apparecchio alla rete. Assicurarsi che sia sempre possibile accedere liberamente alla spina, dopo aver collegato l'apparecchio alla rete elettrica. Leggere accuratamente le presenti istruzioni ed osservarle scrupolosamente.
- Il condizionatore contiene un refrigerante ed è classificato come impianto pressurizzato. Si consiglia pertanto di contattare sempre un tecnico autorizzato per le installazioni e le manutenzioni del condizionatore. E' necessario revisionare e provvedere alla manutenzione dell'apparecchio annualmente, affidandosi esclusivamente a tecnici specializzati. La garanzia non si applica ai danni causati da negligenza o da interventi diversi da quelli previsti nelle presente istruzioni per l'uso.

Prima di collegare l'apparecchio alla rete elettrica, controllare i seguenti punti:

- La tensione (voltaggio) di alimentazione deve essere corrispondente al valore di tensione riportato nella targhetta di identificazione.
- La corrente prelevata tramite la presa a muro ed erogata dall'impianto di alimentazione di rete deve corrispondere ai valori indicati nella targhetta di identificazione dell'apparecchio.
- La spina sita all'estremità del cavetto di alimentazione dell'apparecchio deve essere utilizzabile con il tipo di presa a muro disponibile.
- L'apparecchio deve essere collocato e montato su una superficie stabile.

Far controllare la rispondenza dell'impianto elettrico domestico da un elettricista qualificato se sorgono dubbi rispetto all'utilizzabilità dell'apparecchio con l'impianto esistente.

- Questo apparecchio è stato prodotto in conformità alla normativa CE sulla sicurezza. Ciò nonostante è necessaria la massima cautela nell'uso, come è d'obbligo per tutte le apparecchiature elettriche
- Non chiudere o coprire le griglie di ingresso e uscita dell'aria.
- Evitare il contatto fra l'apparecchio e le sostanze chimiche.
- Evitare in ogni caso di spruzzare o nebulizzare acqua sull'apparecchio o di immergere il climatizzatore in acqua. Spegnerne l'unità e scollegare l'alimentazione se l'acqua penetra nell'unità interna.
- Non inserire le mani, le dita oppure oggetti nelle fessure e/o nelle altre aperture dell'apparecchio.
- E' fatto assoluto divieto di utilizzo di cavi di prolunga per allacciare l'apparecchio all'impianto elettrico. Se non è disponibile una presa di corrente dotata di messa a terra, fare installare una presa a norma da un impiantista qualificato.
- Tutti gli interventi di riparazione e/o manutenzione devono essere effettuati esclusivamente da un tecnico manutentore qualificato o dal centro di vendita autorizzato. Attenersi alle istruzioni per l'uso e la manutenzione riportate nel manuale uso del presente apparecchio.
- Interrompere sempre l'alimentazione quando il dispositivo non viene usato.
- La sostituzione di un cordone elettrico danneggiato è un intervento riservato ad un elettricista qualificato o al rivenditore dell'apparecchio.
- Non attivare o disattivare il climatizzatore inserendo o staccando la spina del collegamento elettrico. Usare esclusivamente gli appositi tasti siti sul climatizzatore o sul telecomando.

- Non aprire l'apparecchio mentre è in funzione. Staccare sempre la spina dalla presa prima di aprire l'apparecchio.
- Staccare sempre la spina elettrica prima di pulire o manuzionare l'apparecchio.
- Non collocare bruciatori, forni e/o fornaci a gas nella zona in cui circola il flusso d'aria prodotto dall'apparecchio.
- Non premere i tasti né toccare l'apparecchio se si hanno le mani bagnate.
- Tenere presente che, durante l'uso del climatizzatore, l'unità esterna è rumorosa, la qualcosa potrebbe interferire con le norme sulle emissioni acustiche localmente vigenti. E' compito e responsabilità dell'utilizzatore verificare la rispondenza dell'apparecchio e renderlo idoneo ai requisiti di legge.
- L'utilizzo del presente apparecchio non è previsto per persone (bambini inclusi) con ridotte capacità psicomotorie, mentali o sensoriali, tanto meno deve essere utilizzato da persone inesperte o non dotate di sufficienti cognizioni in materia, tranne nei casi in cui vi è sorveglianza e sono impartite istruzioni per l'uso dell'apparecchio da parte di persone responsabili della sicurezza degli utenti.
- Occorre sorvegliare costantemente i bambini per essere sicuri che non giochino con l'apparecchio.
- Si consiglia di tenersi fuori dal getto d'aria prodotto dall'apparecchio.
- Non ingerire l'acqua di drenaggio prodotta dal climatizzatore.
- Non modificare l'apparecchio. Non rimuovere il materiale isolante.



#### ATTENZIONE!



- Non utilizzare mai un apparecchio se il cordone elettrico, la spina, il rivestimento esterno o il quadro di controllo risultano danneggiati.
- Il non rispettare le istruzioni può condurre alla perdita della garanzia sull'apparecchio.

## B NOMENCLATURA DEI COMPONENTI

### UNITÀ INTERNA

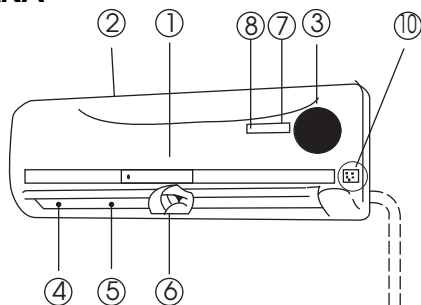

### Unità interna

- ① Pannello anteriore
- ② Presa d'aria
- ③ Filtro aria (dietro il pannello anteriore)
- ④ Uscita dell'aria
- ⑤ Griglia diffusione aria con alette orizzontali
- ⑥ Diffusore flusso aria verticale
- ⑦ Quadro con display
- ⑧ Ricezione segnale del telecomando
- ⑨ Telecomando (consultare la sezione E per ulteriori dettagli e la descrizione del funzionamento)
- ⑩ Tasto di controllo manuale (auto/raffr.)

### UNITÀ ESTERNA

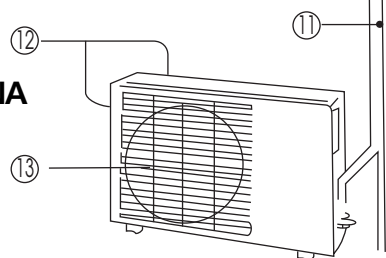

### Unità esterna

- ⑪ Tubo di collegamento, tubo di drenaggio (non incluso tubo di collegamento a S32xx)
- ⑫ Presa aria (laterale e posteriore)
- ⑬ Uscita dell'aria

L'indicatore luminoso del funzionamento emette una luce intermittente a cadenza rapida (cinque flash al secondo) nelle condizioni in cui sono attivi o intervengono i dispositivi o gli accorgimenti di sicurezza.



#### NOTA!

Tutte le illustrazioni riportate nel manuale e sul cartone hanno un mero scopo esplicativo ed indicativo e potrebbero pertanto differire leggermente dal climatizzatore in vostro possesso. L'apparecchio di riferimento è quello che avete acquistato.

## INDICATORI DI FUNZIONE SUL DISPLAY DELL'UNITÀ INTERNA

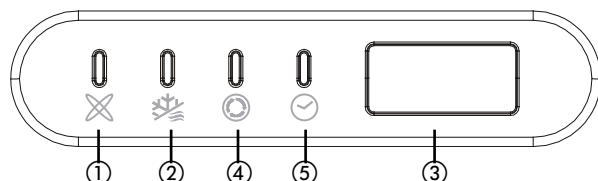

- ① **Indicatore modalità AUTO**  
L'indicatore si illumina quando il climatizzatore funziona in modalità auto (automatica).
- ② **Indicatore SBRINAMENTO**  
Questo indicatore si illumina quando il climatizzatore avvia automaticamente un ciclo di sbrinamento oppure se il dispositivo di controllo dell'aria calda è attivato con l'apparecchio in modalità riscaldamento.
- ③ **Indicatore TEMPERATURA**  
Visualizza i valori di temperatura impostati quando il climatizzatore è in funzione.
- ④ **Indicatore FUNZIONAMENTO**  
L'indicatore lampeggia, segnalando che è stato collegato l'apparecchio all'alimentazione elettrica, e rimane acceso se l'apparecchio è in funzione.
- ⑤ **Indicatore TIMER**  
Questo indicatore si accende se si inserisce o disinserisce il TIMER (Timer ON/OFF).

## C TEMPERATURA D'ESERCIZIO

Condizionamento, riscaldamento e/o deumidificazione sono adatti alle seguenti temperature interne e esterne:

Temperatura \ Modalità	Refrigerazione	Riscaldamento	Deumidificazione
Temperatura ambiente	17°C - 32°C	10°C - 30°C	17°C - 32°C
Temperatura esterna	0°C - 50°C	-15°C - 30°C	0°C - 50°C





#### PRECAUZIONE

- L'utilizzo del climatizzatore al di fuori dei suddetti campi di temperatura potrebbe causare l'attivazione automatica di alcuni accorgimenti di protezione che impediscono, per motivi di sicurezza, il normale funzionamento dell'apparecchio.
- Umidità relativa dell'ambiente inferiore all'80%. Se l'aria nell'ambiente in cui opera il climatizzatore ha un tenore di umidità superiore all'80%, sulla superficie dell'apparecchio potrebbe formarsi della condensa. In questa eventualità regolare il diffusore verticale dell'aria al grado massimo di angolazione (verticale rispetto al pavimento) ed impostare la modalità ventilazione su HIGH (alta).
- Per conseguire le migliori prestazioni possibili dell'apparecchio tenere sempre porte e finestre chiuse durante la refrigerazione o il riscaldamento.

## D FUNZIONAMENTO MANUALE

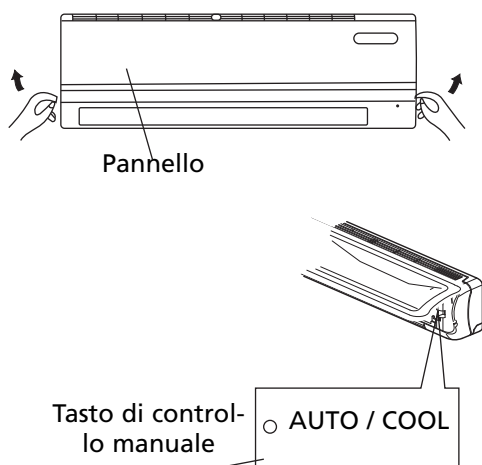
Il climatizzatore può essere utilizzato mediante i comandi manuali, ossia agendo sui dispositivi di controllo siti sull'apparecchio stesso o servendosi del telecomando in dotazione. Per l'uso del telecomando si rimanda alla sezione E "Funzionamento mediante il telecomando". In assenza del telecomando l'apparecchio potrà funzionare solo in modalità automatica (AUTO). Per l'uso senza il telecomando osservare le seguenti istruzioni:



1. Sganciare e sollevare il pannello anteriore fino a che non si blocca con un clic nella posizione di arresto.
2. Premere una sola volta sul tasto di controllo manuale  per attivare la modalità AUTO.
3. Abbassare il pannello fino a chiuderlo.

### PRECAUZIONE

- Una volta premuto il tasto del controllo manuale, sarà attivata una delle seguenti modalità operative: AUTO , REFRIGERAZIONE, OFF.
- Premere il tasto entro 5 secondi due volte e l'apparecchio è forzato nella modalità REFRIGERAZIONE. La funzione si usa solo a scopo di test.
- Premere una terza volta per arrestare la funzione e disattivare il climatizzatore.
- Per ripristinare l'uso del telecomando, servirsi del telecomando stesso.

## E FUNZIONAMENTO MEDIANTE IL TELECOMANDO



### NOTA!

- Puntare sempre il telecomando verso il ricevitore sito sull'unità interna ed assicurarsi che non vi siano ostacoli fra il telecomando ed il ricevitore dell'unità interna. In caso contrario il segnale trasmesso dal telecomando non verrà captato dal ricevitore ed il climatizzatore non funzionerà correttamente.
- La distanza massima utile per utilizzare il telecomando è di circa 6 – 7 metri.



### NOTA!

Tenere il telecomando in un punto in cui il segnale può raggiungere il ricevitore dell'unità. Quando si seleziona il funzionamento con timer, il telecomando trasmette automaticamente un segnale all'unità interna all'orario specificato. Se si tiene il telecomando in una posizione che impedisce la trasmissione corretta dei segnali, può verificarsi un ritardo di tempo di fino a 15 minuti.

## Guida all'uso dei tasti funzione del telecomando

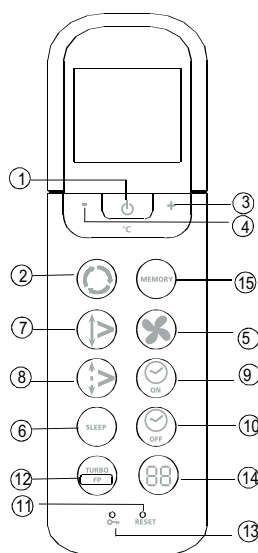

fig. 1

- ① **Tasto On/Off:** Premere il tasto per avviare la funzione. Ripremere il tasto per disattivare la funzione.
- ② **Tasto Modalità:** Ogni qualvolta che si preme il tasto, si passa da una modalità operativa all'altra secondo la sequenza: AUTO, REFRIGERAZIONE, DEUMIDIFICAZIONE, RISCALDAMENTO e Solo VENTILAZIONE come indicato nella figura sottostante:



- ③ **Tasto +:** Premere il tasto per aumentare il valore della temperatura interna fino a 30°C.
- ④ **Tasto -:** Premere il tasto per diminuire il valore della temperatura interna fino a 17°C.
- ⑤ **Tasto Ventola:** Il tasto è utilizzato per selezionare la velocità della ventola. Ogni qualvolta che si preme il tasto, sarà selezionata in successione la velocità della ventola nel seguente ordine: AUTO, BASSA, MEDIA, ALTA, ritorno ad Auto. Se si seleziona la modalità AUTO o DEUMIDIFICAZIONE, la velocità della ventola è regolata automaticamente e l'utilizzatore non può impostare nessun altro regime del ventilatore.
- ⑥ **Tasto NOTTE:** Premere questo tasto per commutare in modalità economy (risparmio energetico). Ripremere il tasto per disattivare la condizione. La funzione in questo modo attivata, utilizzabile solo in combinazione con le modalità operative refrigerazione, riscaldamento e funzionamento automatico [COOL, HEAT e AUTO], fa sì che venga mantenuta costante la temperatura preferenziale più gradita all'utilizzatore. **N.B.:** Se si preme un altro tasto mentre l'apparecchio è in funzione in modalità Notte (SLEEP), la condizione Notte sarà disattivata.
- ⑦ **Tasto Oscillazione:** Premere il tasto Oscillazione per attivare la relativa funzione: Ripremere il tasto per disattivare la funzione.
- ⑧ **Tasto orientamento aria:** Premere il tasto per modificare l'angolazione del diffusore. L'angolo di oscillazione del diffusore varia di 6° con ogni pressione del tasto. Se il diffusore oscilla raggiungendo un'angolazione tale da influire negativamente sulle prestazioni della refrigerazione e del riscaldamento del climatizzatore, l'orientamento del diffusore sarà modificato automaticamente. Il display non visualizza nessuna indicazione luminosa relativa all'utilizzo del tasto.
- ⑨ **Tasto attivazione timer:** Premere il tasto per avviare la sequenza automatica di funzionamento del timer. Ogni qualvolta che si preme il tasto, la temporizzazione automatica aumenta con incrementi di 30 minuti. Se il valore del settaggio ha raggiunto le 10 ore, qualsiasi ulteriore attivazione del pulsante determina incrementi di 60 minuti. Per cancellare la programmazione automatica impostata, tenere premuto il pulsante finché non viene visualizzato 0.0
- ⑩ **Tasto disattivazione timer:** Premere il tasto per avviare la sequenza automatica di disattivazione del timer. Ogni qualvolta che si preme il tasto, la temporizzazione automatica aumenta con incrementi di 30 minuti. Se il valore del settaggio ha raggiunto le 10 h, qualsiasi ulteriore attivazione del pulsante determina incrementi di 60 minuti. Per cancellare la programmazione automatica impostata, tenere premuto il pulsante finché non viene visualizzato 0.0
- ⑪ **Tasto reset:** Se si preme il tasto incassato di reset (azzeramento), si potranno annullare tutte le imposta-



zioni esistenti e ripristinare le impostazioni originali (settaggi di fabbrica) del regolatore.

- ⑫ **Tasto antigelo/Tasto TURBO:** Se l'utente preme questo tasto mentre il climatizzatore funziona in modalità refrigerazione [COOL], la capacità di refrigerazione aumenta. La funzione di potenziamento della refrigerazione può essere disattivata premendo ancora una volta il tasto TURBO. L'azionamento di questo tasto (> 2 secondi) attiva la funzione antigelo integrata nell'apparecchio. L'apparecchio ignora le impostazioni della temperatura preesistenti e regola la temperatura a circa 8 °C. L'accorgimento consente di evitare che l'aria dell'ambiente domestico scenda sottozero, col minimo consumo energetico possibile. Se la suddetta modalità è stata attivata, compare "FP" sul display dell'unità interna. Il tasto funziona solo in modalità riscaldamento. Per uscire dalla modalità antigelo: basta solo premere il tasto una seconda volta.
- ⑬ **Tasto LOCK (BLOCCO):** Premere il tasto incassato della funzione di LOCK per mantenere fissi i settaggi attualmente impostati, evitandone modifiche accidentali. Tutte le funzioni del telecomando sono disabilitate e l'unico tasto funzionante è quello di LOCK. Premere nuovamente il tasto per disattivare la funzione di LOCK.
- ⑭ **Tasto LED DISPLAY:** La funzione regolata dal tasto consente di escludere la visualizzazione del display digitale del climatizzatore (se disponibile). Ripremere il tasto per ripristinare la disponibilità del display (non applicabile ad apparecchi che non dispongono di questa funzione).
- ⑮ **Pulsante di memoria:** utilizzato per ripristinare le impostazioni predefinite in fabbrica o per riprendere un'impostazione memorizzata.
  - Quando il telecomando non è ancora stato programmato dall'utente, la memoria predefinita in fabbrica corrisponde alla modalità "auto" a 24°C con velocità della ventola "auto". Premendo il pulsante di memoria, l'unità passa all'impostazione della modalità "auto" a 24°C con velocità della ventola "auto"
  - Dopo che l'utente ha modificato l'impostazione in base alle sue preferenze (per esempio riscaldamento, ventola a bassa velocità e 25°C), questa impostazione personalizzata può essere memorizzata nel telecomando premendo il pulsante di memoria per oltre 2 secondi.
  - Quando l'unità interna presenta una qualsiasi impostazione casuale, premendo il pulsante di memoria per meno di 2 secondi si imposta l'unità sui valori programmati nella memoria del telecomando

### Denominazione e funzioni degli indicatori del telecomando

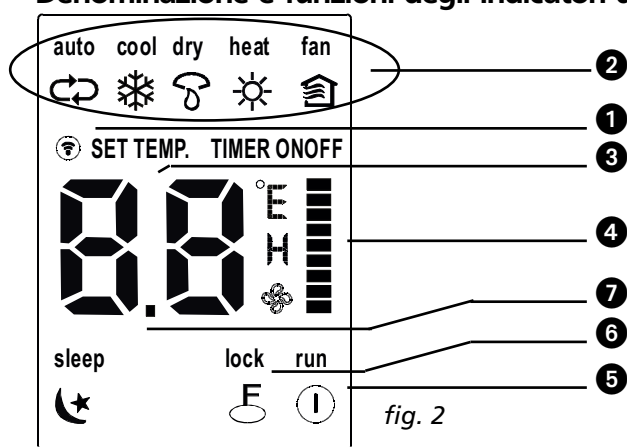

### Quadro display

- ① **Spia luminosa invio:**  
La spia si accende mentre il telecomando trasmette il segnale al climatizzatore.
- ② **Indicazione modalità operativa:**  
Utilizzare il tasto modalità operativa [MODE] per evidenziare la modalità operativa in cui si trova l'apparecchio in quel momento: AUTO ↻, COOL ❄ [refrigerazione], DRY ☁ [deumidificazione], HEAT ☀ [riscaldamento]. Questa indicazione non è disponibile in quegli apparecchi dotati solo della funzione di refrigerazione], FAN 🏠 [ventilazione].
- ③ **Indicazione temperatura - timer:**  
Il dispositivo consente di visualizzare la temperatura impostata (17° C - 30°C). Durante i cicli di abilita-

zione del TIMER, il display effettua la segnalazione [ON/OFF] che indica l'attivazione o disattivazione del timer. Se l'apparecchio è in funzione in modalità ventilazione [FAN] il display non effettua alcuna visualizzazione.

④ **Indicazione velocità ventola:**

Con il tasto FAN SPEED (velocità ventola) è possibile selezionare la velocità del ventilatore desiderata dall'utilizzatore, scegliendo fra: Auto, Bassa ▫, Media ▫, Alta ▫. La velocità prescelta è visualizzata sullo schermo LCD. La visualizzazione non è disponibile nella condizione Auto! La velocità della ventola è AUTO quando la modalità di funzionamento è AUTO o DRY.

⑤ **Indicazione on /off:**

Il simbolo compare se l'apparecchio è attivato/gestito mediante il telecomando e scompare se l'apparecchio è disattivato.

⑥ **Visualizzazione LOCK:**

L'indicazione LOCK compare se si preme il tasto LOCK. Premere una seconda volta il tasto LOCK per cancellare la segnalazione dallo schermo.

⑦ **Display in modalità sleep:**

Il display si trova in modalità sleep. Premere nuovamente il pulsante SLEEP per abbandonare questa modalità.



**NOTA!**

Nella Fig. 2 sono riportati tutti gli elementi disponibili allo scopo di offrire un quadro chiaro ed esauriente. Ma durante il funzionamento dell'apparecchio saranno visualizzati solo gli elementi relativi alle funzioni effettivamente attive.

## Funzionamento del telecomando

### Installazione/Sostituzione delle batterie

Utilizzare due batterie alcaline a secco (AAA/LR03)

Non usare pile di tipo ricaricabile.

1. Togliere il coperchio del vano portabatterie del telecomando spingendo nel verso indicato dalla freccia stampata sul coperchio.
2. Inserire le nuove batterie facendo attenzione a rispettare la corretta polarità (+) positivo e (-) negativo.
3. Rimettere a posto il coperchio.



**NOTA!**

- Quando vengono rimosse le batterie, il telecomando cancella tutte le impostazioni programmate. Dopo avere inserito batterie nuove, è necessario riprogrammare il telecomando.
- Nel sostituire le batterie, non utilizzare batterie esaurite o di tipo differente. Ciò potrebbe pregiudicare l'efficienza del telecomando.
- Se il telecomando rimane inutilizzato per alcune settimane, rimuovere le batterie dal suo interno. In caso contrario eventuali perdite di liquido elettrolitico potrebbero causare danni al telecomando.
- La durata media di una batteria in condizioni normali d'impiego è di circa 6 mesi.
- Sostituire le batterie se l'unità interna non emette il segnale acustico o se l'indicatore del segnale non si accende.
- Non mischiare mai una batteria esaurita con una nuova. Non usare mai congiuntamente tipi diversi di batterie (per esempio batterie alcaline con batterie al biossido di manganese)

## FUNZIONAMENTO AUTOMATICO

Se il climatizzatore è pronto per entrare in funzione (controllare che l'unità sia collegata e che l'alimentazione elettrica sia disponibile), accendere l'apparecchio e la spia luminosa di FUNZIONAMENTO sul display inizia a lampeggiare.

1. Utilizzare il selettore della **Modalità** per selezionare AUTO.
2. Premere il tasto + o - per impostare la temperatura desiderata.
3. Premere il tasto **On/off** (accensione/spegnimento) per avviare il climatizzatore. Sul display si accende la spia luminosa di FUNZIONAMENTO. La modalità operativa attiva è AUTO. La VELOCITÀ della ventola è regolata automaticamente.
4. Ripremere il tasto **On/off** (accensione/spegnimento) per disattivare l'apparecchio.



#### NOTA!

- Nella modalità AUTO, il climatizzatore ha la possibilità di selezionare, grazie alla logica di controllo, le modalità REFRIGERAZIONE, VENTILAZIONE, RISCALDAMENTO e DEUMIDIFICAZIONE rilevando la differenza fra l'attuale temperatura ambiente e la temperatura impostata sul telecomando.
- Se la modalità AUTO non offre il comfort desiderato, vi è sempre la possibilità di scegliere manualmente un'altra modalità.

### Funzionamento in modalità REFRIGERAZIONE, RISCALDAMENTO e Solo VENTILAZIONE

1. Nel caso in cui la modalità AUTO non sia rispondente alle esigenze di comfort è possibile ignorare le impostazioni automatiche e selezionare manualmente le altre modalità disponibili: REFRIGERAZIONE, DEUMIDIFICAZIONE, RISCALDAMENTO (solo sui modelli con POMPA DI RISCALDAMENTO) o Solo VENTILAZIONE, agendo sul tasto ②.
2. Premere il tasto + o - (③ e ④) per impostare la temperatura ambiente desiderata.
3. Premere il tasto ⑤ **Ventola** per selezionare la modalità VENTILAZIONE alle velocità AUTO, ALTA, MEDIA o BASSA.
4. Premere il tasto **On/off** (accensione/spegnimento) ①. La spia luminosa del funzionamento si accende ed il climatizzatore inizia a funzionare secondo la modalità prescelta. Ripremere il tasto **On/off** (accensione/spegnimento) ① per disattivare la funzione.



#### NOTA!

Nella modalità Solo VENTILAZIONE non è possibile regolare la temperatura. In tale condizione operativa sono ammesse solo le fasi 1, 3 e 4.

### Modalità DEUMIDIFICAZIONE

1. Premere il tasto ② **Modalità** per selezionare la funzione di DEUMIDIFICAZIONE.
2. Premere il tasto + o - (③ e ④) per impostare la temperatura.
3. Premere il tasto **On/off** (accensione/spegnimento) ①. La spia luminosa del funzionamento si accende ed il climatizzatore inizia a funzionare in modalità DEUMIDIFICAZIONE. Ripremere il tasto **On/off** (accensione/spegnimento) ① per disattivare la funzione.



#### NOTA!

In conseguenza della differenza esistente fra la temperatura impostata nell'apparecchio e la temperatura dell'ambiente, spesso il climatizzatore predisposto in modalità DEUMIDIFICAZIONE funzionerà automaticamente senza attivare le funzioni REFRIGERAZIONE e VENTILAZIONE.

### Modalità TIMER

Premere il tasto Timer on/off (accensione/spegnimento) ⑨ e ⑩ per impostare i tempi di attivazione e disattivazione dell'unità. Il tempo effettivo di funzionamento che può essere impostato grazie al telecomando, relativamente alla funzione di timer, è limitato ad un periodo compreso fra un minimo di 0,5 ore ed un massimo inferiore a 24 ore.

## 1. Per impostare l'orario di ATTIVAZIONE.

- 1.1 Premere il tasto ⑨ di inserimento del timer (**Timer on**), a questo punto il display del telecomando visualizza **ON TIMER**: l'ultimo orario impostato per l'attivazione ed il segnale "h" saranno visualizzati nell'aria del timer. È adesso possibile azzerare l'orario per impostare l' ATTIVAZIONE.
- 1.2 Premere ancora una volta il tasto ⑨ di inserimento del timer (**Timer on**) per impostare l'orario di attivazione desiderato.
- 1.3 Dopo il settaggio del timer (**Timer on**) intercorre un ritardo di circa mezzo secondo prima che il telecomando trasmetta il segnale al climatizzatore.

## 2. Per impostare l'orario di DISATTIVAZIONE.

- 2.1 Premere il tasto ⑩ di spegnimento del timer (**Timer off**), a questo punto il display del telecomando visualizza **OFF TIMER**: l'ultimo orario impostato per la disattivazione sarà visualizzato nell'aria del timer. È adesso possibile azzerare l'orario in cui avviene la DISATTIVAZIONE.
- 2.2 Premere nuovamente il tasto ⑩ (**Timer off**), disattivazione timer, per impostare l'orario prescelto per far terminare il funzionamento.
- 2.3 Dopo il settaggio del timer (**Timer off**) intercorre un ritardo di circa mezzo secondo prima che il telecomando trasmetta il segnale al climatizzatore.



### Esempio di impostazione del timer

Per avviare il condizionatore d'aria dopo 6 ore.

1. Premere il pulsante **TIMER ON**, l'ultima impostazione dell'ora di avvio e il segnale "h" saranno visualizzati sull'area del display
2. Premere il pulsante **TIMER ON** per visualizzare "6:0h"
3. Attendere un secondo e l'area del display digitale mostrerà nuovamente la temperatura. L'indicatore "TIMER ON" rimane acceso e la funzione è attivata.

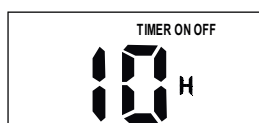
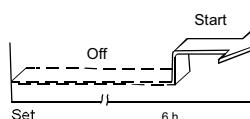

### Timer combinato

(impostazione contemporanea dei timer ON e OFF)

TIMER OFF --> TIMER ON

(On --> Stop --> Start)

Questa caratteristica è utile se si desidera spegnere il condizionatore d'aria quando si va a dormire e riavviarlo di mattina quando ci si sveglia o quando si ritorna a casa.

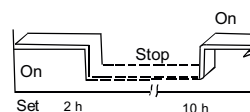

Esempio:

Per spegnere il condizionatore d'aria 2 ore dopo l'impostazione e riavviarlo 10 ore dopo l'impostazione.

1. Premere il pulsante **TIMER OFF**.
2. Premere nuovamente il pulsante **TIMER OFF** per visualizzare 2.0h sul display **TIMER OFF**
3. Premere il pulsante **TIMER ON**
4. Premere nuovamente il pulsante **TIMER ON** per visualizzare 10h sul display **TIMER ON**
5. Attendere un secondo e l'area del display digitale mostrerà nuovamente la temperatura. L'indicatore **TIMER ON/OFF** rimane acceso e la funzione è attivata.



#### NOTE!

- Se è stato impostato lo stesso orario per ATTIVAZIONE e DISATTIVAZIONE, l'orario di disattivazione sarà prolungato automaticamente di mezz'ora (0,5 h) (il tempo impostato è inferiore alle 10 ore) o di un ora (il tempo impostato è di almeno 10 ore o oltre).
- Per cambiare gli orari impostati nelle funzioni Timer on/off premere il tasto di TIMER corrispondente ed effettuare il reset.
- Il tempo di un settaggio è un valore relativo. È ricavato in base ad un ritardo rispetto all'orario normale.



#### ATTENZIONE

- Tenere il telecomando alla lontana da tutti i tipi di liquidi.
- Proteggere il telecomando dalle temperature elevate e non esporlo a radiazioni.
- Mantenere il ricevitore dell'unità interna al riparo dai raggi solari diretti per evitare il rischio di un cattivo funzionamento del climatizzatore
- Non mischiare mai una batteria esaurita con una nuova. Non usare mai congiuntamente tipi diversi di batterie (per esempio batterie alcaline con batterie al biossido di manganese)

## F ACCORGIMENTI PER UN FUNZIONAMENTO OTTIMALE

Per ottenere prestazioni ottimali, tenere presente le seguenti considerazioni:

- Regolare correttamente l'orientamento del flusso di aria evitando che sia diretto contro le persone.
- Regolare la temperatura per ottenere il Massimo livello di comfort. Evitare di impostare temperature eccessive.
- Chiudere porte e finestre per evitare dispersioni che riducono le prestazioni.
- Utilizzare il tasto TIMER ON del telecomando per predeterminare l'orario di accensione dell'apparecchio.
- Non collocare nessun oggetto in prossimità delle aperture di ingresso e di uscita dell'aria predisposte sull'apparecchio, ciò pregiudica l'efficienza del climatizzatore e può causarne l'arresto. Assicurarsi che non vi siano ostacoli che impediscono la fuoriuscita del flusso di aria. La corrente di aria generata dall'apparecchio deve poter espandersi liberamente nel vano. Inoltre l'aria in circolazione deve poter raggiungere l'apparecchio senza incontrare ostacoli.
- Pulire ad intervalli regolari il filtro dell'aria, per evitare intasamenti che possono influire sui livelli di prestazione della funzione di refrigerazione o di riscaldamento. È consigliabile pulire i filtri ogni due settimane.
- Non mettere in funzione l'apparecchio se il diffusore orizzontale è chiuso.

## G ORIENTAMENTO DEL FLUSSO DI ARIA

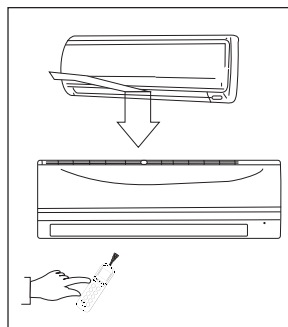

- Regolare correttamente la direzione del flusso d'aria, per evitare che si formino fastidiose correnti d'aria o differenze di temperatura nel vano.
- Le alette del diffusore orizzontale vanno regolate usando il tasto ⑧ del telecomando.
- Regolare manualmente il diffusore verticale.

### Regolazione dell'orientamento del flusso di aria orizzontale (su – giù)

La regolazione del getto d'aria orizzontale è effettuata automaticamente dal climatizzatore, in funzione del modo operativo selezionato.

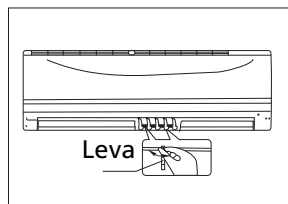

### Come regolare l'orientamento del flusso d'aria orizzontale

Effettuare questa regolazione con l'apparecchio in funzione. Mantenere premuto il tasto ⑧, ORIENTAMENTO ARIA, sul telecomando in modo da posizionare il diffusore nell'angolazione desiderata.

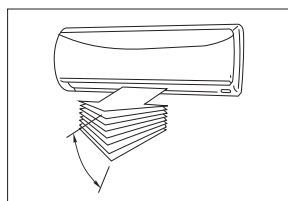

- Regolare secondo necessità la direzione del flusso orizzontale.
- Negli utilizzi successivi dell'apparecchio, il flusso orizzontale sarà automaticamente regolato nella direzione in precedenza prescelta mediante il tasto ORIENTAMENTO ARIA.

### Come regolare il flusso d'aria verticale (sinistra – destra)

Regolare manualmente il diffusore verticale usando la leva posta a sinistra o a destra del braccio del diffusore verticale (a seconda del modello). Quando il climatizzatore è in funzione ed il diffusore orizzontale è orientato in una data posizione, spostare nella posizione desiderata la leva sita sulla sinistra (o destra, a seconda del modello) dell'apertura di uscita dell'aria.



### PRECAUZIONE!

Usare prudenza, non toccare la ventola dietro la griglia de diffusore verticale!



### NOTA!

Tutte le illustrazioni riportate nel manuale e sul cartone hanno un mero scopo esplicativo ed indicativo e potrebbero pertanto differire leggermente dal climatizzatore in vostro possesso. L'apparecchio di riferimento è quello che avete acquistato.

### Modalità di attivazione dell'oscillazione automatica del flusso di aria (in su – in giù)

Effettuare questa regolazione con l'apparecchio in funzione.

- Premere il tasto ⑦. OSCILLAZIONE sito sul telecomando.
- Per disattivare la funzione, ripremere il tasto ⑦. OSCILLAZIONE. Premere il tasto ⑧ ORIENTAMENTO ARIA per bloccare il diffusore nella posizione desiderata.



## PRECAUZIONE

- I tasti **ORIENTAMENTO ARIA** e **OSCILLAZIONE** sono disattivati se il climatizzatore non è in funzione (ed anche durante la programmazione della funzione di **TIMER ON**).
- Non consentire un funzionamento prolungato del climatizzatore con il flusso d'aria orientato in basso in modalità refrigerazione o deumidificazione. In tale eventualità potrebbe formarsi della condensa sulla superficie del diffusore orizzontale con conseguente gocciolamento di acqua.
- Non spostare manualmente le alette del diffusore orizzontale. Usare sempre i tasti **ORIENTAMENTO ARIA** ⑧ e **OSCILLAZIONE** ⑦. Lo spostamento manuale del diffusore può causare anomalie del funzionamento. In caso di un difetto del diffusore, fermare immediatamente il climatizzatore e riavviarlo.
- All'immediata riattivazione del climatizzatore subito dopo un arresto, il diffusore orizzontale potrebbe rimanere fermo per una decina di secondi.
- L'angolazione predisposta per la corsa del diffusore orizzontale non deve essere troppo angusta, altrimenti si verificherebbero prestazioni inadeguate delle funzioni di **REFRIGERAZIONE** e **RISCALDAMENTO** a seguito di un campo d'azione del flusso eccessivamente ristretto.
- Non mettere in funzione l'apparecchio se il diffusore orizzontale è chiuso.
- Nel connettere il climatizzatore all'alimentazione (collegamento iniziale), il diffusore orizzontale potrebbe emettere un suono che dura una decina di secondi: si tratta di un fenomeno normale.

## H GUIDA ALL'USO DEL CLIMATIZZATORE

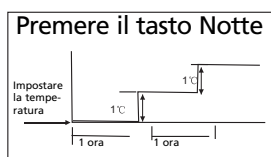

### REFRIGERAZIONE

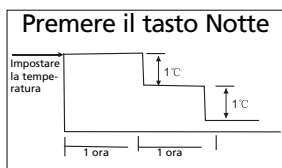

### RISCALDAMENTO

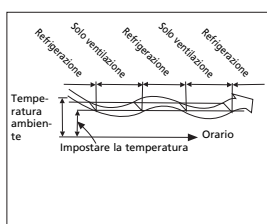

### DEUMIDIFICAZIONE

## FUNZIONAMENTO AUTOMATICO

- Se il climatizzatore è stato predisposto in modalità **AUTO** (tasto 2 del telecomando), il funzionamento prevede la selezione automatica delle modalità operative di **REFRIGERAZIONE**, **RISCALDAMENTO** o **Solo VENTILAZIONE**, a seconda della temperatura ambiente che l'utilizzatore avrà impostato.
- Il climatizzatore provvede automaticamente al controllo della temperatura ambiente e la mantiene intorno al valore impostato dall'utilizzatore.
- Se il funzionamento in modalità **AUTO** si rivela fastidioso o non offre comfort, è sempre possibile selezionare con operazione manuale le condizioni desiderate.

## NOTTO/USO ECONOMICO

- Con l'attivazione del tasto ⑥, **NOTTE**, in modalità **REFRIGERAZIONE**, **RISCALDAMENTO** o **AUTO**, l'apparecchio aumenta (refrigerazione) o diminuisce (riscaldamento) la temperatura di 1°C ogni ora. La temperatura impostata rimarrà costante dopo 2 ore. E rimane stabile per 5 ore. Dopo 5 ore l'unità si arresta. La velocità della ventola è gestita automaticamente.

## DEUMIDIFICAZIONE

- La modalità di deumidificazione è selezionata automaticamente ed entra in funzione per effetto della differenza fra la temperatura impostata e quella effettivamente registrata nell'ambiente.
- La temperatura in fase di deumidificazione viene regolata mediante la ripetuta attivazione e disattivazione della funzione di refrigerazione o di solo ventilazione. La velocità della ventola è controllata automaticamente.
- Anche in normali condizioni di refrigerazione il climatizzatore procede alla deumidificazione dell'aria.



## NOTA

In fase di deumidificazione è ovvio che vi sia un abbassamento della temperatura dell'ambiente. È quindi un fatto normale che l'igrostato registri un tasso più elevato di umidità **relativa**. Ciò nonostante l'umidità **assoluta** presente nel vano verrà in ogni caso ridotta, sempre in relazione alla quantità di umidità prodotta nell'ambiente (per esempio da vapori di cottura, respirazione, ecc.).

## I MANUTENZIONE



## ATTENZIONE

È necessario disattivare il climatizzatore e scollegarlo dall'alimentazione prima di procedere alla pulizia.

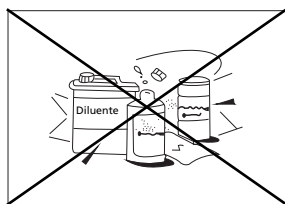

## Pulizia dell'unità interna e del telecomando

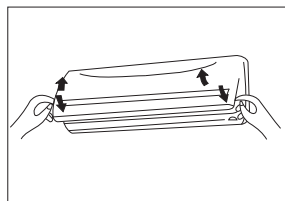

## PRECAUZIONE

- Utilizzare un panno asciutto e passarlo, strofinando leggermente, sull'unità interna e sul telecomando.
- Un panno inumidito con acqua fredda può essere utilizzato per pulire l'unità interna se è molto sporca.
- Il pannello anteriore dell'unità interna può essere staccato e pulito con acqua. Asciugarlo quindi con un panno asciutto.
- Non usare strofinacci contenenti sostanze chimiche o aspiratori per pulire l'unità.
- Non utilizzare, benzina, solventi, polveri abrasive o sostanze simili a scopo di pulizia. Tali sostanze aggressive possono danneggiare o deformare le superfici di plastica.

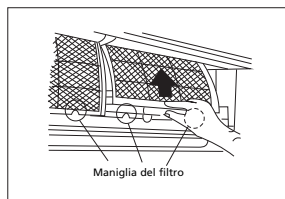

## Pulizia del filtro dell'aria

L'intasamento del filtro dell'aria diminuisce la capacità di refrigerazione dell'apparecchio. Pulire il filtro ogni 2 settimane.

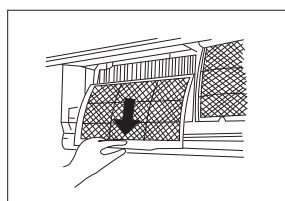

1. Sollevare il pannello dell'unità interna fino al punto in cui si blocca con un clic.
2. Afferrare la maniglia del filtro di garza e sollevare leggermente per sganciare il filtro dal portafiltro, quindi tirare verso il basso.
3. Estrarre il filtro di garza dall'unità.
  - Pulire il filtro di garza ogni due settimane.
  - Pulire il filtro di garza con un aspiratore o dell'acqua.
4. Il filtro al carbone attivo non può essere pulito. Questo filtro non sarà più in grado di filtrare odori sgradevoli se sporco. In quel caso il filtro dovrà essere sostituito con un filtro nuovo (disponibile presso il rivenditore). Si consiglia di sostituire il filtro due volte ogni stagione.
5. Il filtro HAF (High Air Flow) 3M di colore verde mostrerà chiari segni di sporco al suo esterno ed interno. Quando è sporco, questo filtro non può essere pulito e deve essere sostituito con un filtro nuovo (disponibile presso il rivenditore). Si consiglia di sostituire il filtro due volte ogni stagione.

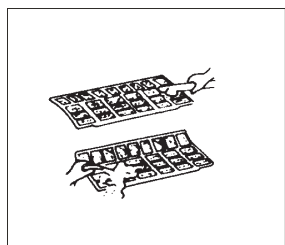

Nuovo filtro

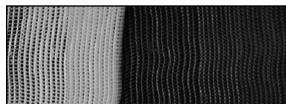

Sostituzione del filtro consigliata



A + B = Filtro a carboni attivi e/o filtro 3M™ HAF

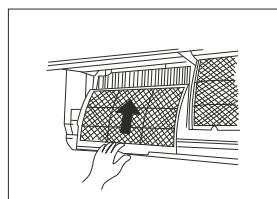
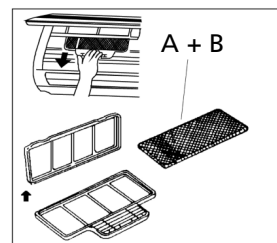
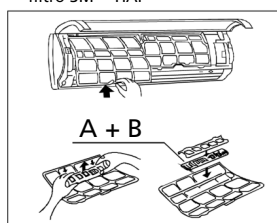

6. Dopo avere reinserto il filtro al carbone attivo e il filtro HAF 3M nel porta filtri sul filtro a rete, quest'ultimo può essere ricollocato all'interno del condizionatore d'aria.
7. Prima di rimettere a posto il filtro assicurarsi che sia perfettamente asciutto ed indenne.
8. Posizionare il filtro dell'aria come richiesto.
9. Rimettere la parte superiore del filtro dell'aria nell'apparecchio e assicurarsi che i margini sinistro e destro siano correttamente allineati, quindi inserire il filtro a fondo nella sua sede.

## Manutenzione

Se si intende lasciare il climatizzatore inutilizzato per un lungo periodo, procedere come segue:

1. Attivare la ventola per circa 6 ore in modo da asciugare l'interno dell'apparecchio.
2. Spegner l'apparecchio e scollegarlo dalla rete di alimentazione. Nel caso in cui venga usato il modello S(C)3248, interrompere l'alimentazione. Togliere le batterie dal telecomando.
3. L'unità esterna necessita di manutenzione e di puliture da effettuare con regolarità. Gli interventi vanno effettuati solo presso un centro di assistenza autorizzato.

## Verifiche preliminari

- Controllare che il cordone elettrico sia integro e non sia scollegato.
- Assicurarsi che il filtro dell'aria sia stato installato nell'apparecchio.
- Verificare che non vi siano ostruzioni all'uscita e all'ingresso dell'aria se il climatizzatore è stato tenuto fuori uso per molto tempo.



### PRECAUZIONE

- Non toccare le parti metalliche dell'apparecchio nel rimuovere il filtro. Le parti metalliche taglienti possono causare lesioni.
- All'interno dell'apparecchio non utilizzare acqua per la pulizia. La presenza di acqua pregiudica l'isolamento elettrico con il conseguente rischio di scariche elettriche.
- Prima di pulire l'unità, **assicurarsi che l'alimentazione sia stata scollegata e che l'interruttore di circuito sia disinserito.**

## J INFORMAZIONI UTILI

Durante il funzionamento normale dell'apparecchio potrebbe verificarsi quanto segue:

### 1. Protezione del climatizzatore.

#### *Ritardo di ripresa*

- Dopo ogni arresto il compressore richiede 3 minuti prima di riattivarsi.

#### *Inizio aria fredda*

- L'apparecchio è stato programmato in modo da impedire di emanare aria fredda nella modalità RISCALDAMENTO, se lo scambiatore di calore interno si trova in una delle tre condizioni seguenti e se la temperatura programmata non è stata ancora raggiunta.
  - A. Subito dopo l'avvio del riscaldamento.
  - B. Durante lo sbrinamento
  - C. Durante il riscaldamento ad una bassa temperatura.

#### *Sbrinato*

- La ventola interna o quella esterna si arrestano durante lo sbrinamento.
- Sull'unità esterna può formarsi della brina o del ghiaccio durante il ciclo di riscaldamento quando la temperatura esterna è bassa e l'umidità relativa è alta, la qual cosa causa una minore efficienza operativa del climatizzatore.
- In questa eventualità il climatizzatore interrompe di volta in volta la funzione di riscaldamento ed avvia lo sbrinamento automatico.
- La durata dello sbrinamento può variare dai 4 ai 10 minuti, a seconda della temperatura esterna e dello spessore dello strato di ghiaccio che si è accumulato sull'unità esterna.

### 2. Vapore bianco che fuoriesce dall'unità interna.

- La fuoriuscita di vapore bianco dall'apparecchio è indice di una notevole differenza di temperatura fra l'aria aspirata e l'aria emessa, ciò si verifica nella modalità REFRIGERAZIONE ed in un ambiente ove è presente un tasso elevato di umidità relativa.
- Un vapore bianco è inoltre prodotto dal liquido originato dal processo di sbrinamento, allorché il climatizzatore riattiva la modalità RISCALDAMENTO dopo uno sbrinamento.

### 3. Lieve rumorosità del climatizzatore.

- L'apparecchio può generare un basso sibilo se il compressore è in funzione o subito dopo il suo arresto. Si tratta del suono prodotto dal refrigerante in circolazione o dall'arresto del flusso.
- L'apparecchio può generare un flebile scricchiolio se il compressore è in funzione o subito dopo il suo arresto. Ciò è causato dal fenomeno di dilatazione termica e successiva ritrazione delle parti di plastica all'interno dell'apparecchio, durante i cambiamenti di temperatura.
- Subito dopo l'attivazione dell'apparecchio è possibile udire un suono prodotto dal rientro del diffusore nella sua posizione originaria.

### 4. Dall'unità interna fuoriesce aria contenente polvere.

- Si tratta di un fenomeno normale se l'apparecchio non è stato utilizzato da tempo o se lo si usa per la prima volta.

#### 5. Un odore caratteristico è esalato dall'unità interna.

- La causa è il rilascio di area frammista ad odori provenienti dal materiale contenuto nell'apparecchio, o raccolto dai mobili presenti nell'ambiente o dal fumo.

#### 6. Il climatizzatore passa in modalità Solo VENTILAZIONE dalla modalità REFRIGERAZIONE o RISCALDAMENTO.

- Non appena la temperatura interna ha raggiunto il valore impostato nel climatizzatore, il compressore si ferma automaticamente e l'apparecchio cambia modalità operativa passando a Solo VENTILAZIONE. Il compressore riprende a funzionare quando la temperatura interna raggiunge il valore impostato, ossia aumenta nella modalità REFRIGERAZIONE o si abbassa in modalità RISCALDAMENTO.
- 7. Uno sgocciolamento di acqua dalla superficie dell'unità interna può presentarsi durante la fase di refrigerazione in un ambiente ad elevata umidità relativa (superiore all'80%). Regolare il diffusore orizzontale alla posizione di massima uscita dell'aria e selezionare la velocità ALTA della ventola.

#### 8. Modalità di riscaldamento

- Il climatizzatore aspira il calore dall'unità esterna e lo rilascia attraverso l'unità interna durante il ciclo di riscaldamento. Con l'abbassamento della temperatura esterna diminuisce anche l'aria calda aspirata dal climatizzatore. Nello stesso tempo, aumenta il carico termico del climatizzatore, a causa della notevole differenza fra la temperatura esterna e quella interna. Se il climatizzatore non riesce ad ottenere una temperatura soddisfacente, si consiglia di adottare una seconda fonte di riscaldamento supplementare.

#### 9. Funzione di avviamento automatico.

- La caduta di corrente durante il funzionamento dell'unità causa la completa disattivazione dell'apparecchio. Il climatizzatore è dotato di un dispositivo di avviamento automatico che interviene nel momento in cui è ripristinata l'alimentazione elettrica. L'apparecchio riprende a funzionare come prima dell'interruzione, avendo immagazzinati in memoria tutti i settaggi preesistenti.

#### 10. Rilevamento perdite del refrigerante

- Il condizionatore è dotato di un sistema di rilevamento delle perdite del refrigerante. Quando l'unità esterna rileva una perdita di refrigerante, il condizionatore smetterà di funzionare e l'unità interna visualizza un allarme EC sul display. Quando si verifica questo allarme, non riavviare il condizionatore e contattare il proprio fornitore.

## K INDIVIDUAZIONE E RISOLUZIONE DEI PROBLEMI

### Anomalie e rimedi



#### PROBLEMA

Arrestare immediatamente il climatizzatore se si verifica una delle seguenti condizioni: Scollegare l'alimentazione e contattare il fornitore dell'apparecchio.

- Il fusibile si brucia frequentemente o l'interruttore di circuito scatta frequentemente.
- Corpi estranei o acqua all'interno del climatizzatore.
- Il telecomando non funziona o funziona male.
- Altre situazioni anomale.
- L'indicatore di funzionamento lampeggia 5 volte al secondo, anche dopo aver scollegato e ricollegato l'alimentazione di rete.

Problema	Causa	Rimedio
L'apparecchio non si avvia	Manca la corrente	Attendere il ripristino dell'alimentazione.
	L'unita' potrebbe essere stata scollegata.	Verificare che la spina sia correttamente inserita nella presa a muro.
	Si e' bruciato il fusibile.	Sostituire il fusibile / resettare il relay / resettare l'interruttore di circuito
	Le batterie del telecomando potrebbero essere scariche.	Sostituire la batteria.
	La distanza fra il ricevitore del telecomando e l'unita' interna supera i 6 o i 7 metri, oppure vi sono ostacoli frapposti tra il telecomando ed il ricevitore.	Accorciare la distanza. Rimuovere i possibili ostacoli. Puntare il telecomando in direzione del ricevitore dell'unita' interna.
	L'impostazione dell'orario sul timer e' errata.	Attendere o cancellare l'impostazione del tempo.
L'unità si blocca e non si avvia più	Possibile scarsità di refrigerante	Contattare il fornitore
L'apparecchio non raffredda o riscalda l'ambiente correttamente sebbene l'aria esca dal climatizzatore	L'impostazione della temperatura e' errata.	Settare la temperatura correttamente. Per le modalita' di settaggio consultare la sezione E del manuale: " Funzionamento con il telecomando "
	Il filtro dell'aria e' intasato.	Pulire il filtro dell'aria.
	Vi sono porte o finestre aperte nella stanza.	Chiudere porte e finestre.
	L'apertura di presa o di uscita dell'aria dell'unita' interna o esterna e ostruita.	Eliminare l'intasamento e successivamente riattivare l'apparecchio.
	E' attivo il ritardo di tre minuti a protezione del compressore.	Attendere.
E' in corso lo sbrinamento dell'unita' esterna.		
La velocita' di rotazione della ventola non puo' essere cambiata	Il climatizzatore e' in modalita' automatica	La velocita' della ventola puo' essere solo cambiata nelle modalita' RISCALDAMENTO, REFRIGERAZIONE e VENTILAZIONE
	Il climatizzatore e' in modalita' deumidificazione	
Non e' visualizzato l'indicatore della TEMP.	Il climatizzatore e' in modalita' ventilazione	Non e' possibile impostare la temperatura se l'apparecchio e' in modalita' VENTILAZIONE

Se il problema non è stato risolto, pregasi rivolgersi al rivenditore dell'apparecchio. Assicurarsi di fornire tutte le informazioni relative al difetto ed al modello.



#### NOTA!

Gli interventi di riparazione vanno effettuati solo presso un centro di assistenza autorizzato.

## L CONDIZIONI DI GARANZIA

Il climatizzatore è coperto da una garanzia di 48 mesi per il compressore e 24 mesi per altri componenti, che decorre a partire dalla data di acquisto. La garanzia è concessa alle seguenti condizioni:

1. Rifiutiamo espressamente qualsiasi richiesta di risarcimento per danni derivati, ad inclusione delle richieste di risarcimento per danni collaterali.
2. Riparazioni o sostituzioni dei componenti non danno diritto ad una proroga del periodo di garanzia.
3. La garanzia non è valida se sono state apportate modifiche, se sono stati utilizzati ricambi non originali o se le riparazioni sono state effettuate da terzi.
4. I componenti soggetti alla normale usura, quali i filtri, non sono coperti dalla garanzia.
5. La garanzia è valida solo se si esibisce una prova d'acquisto datata e originale, non alterata da modifiche.
6. La garanzia non si applica ai danni causati da negligenza o da interventi diversi da quelli previsti nelle presenti istruzioni per l'uso.
7. Le spese di spedizione ed i rischi connessi al trasporto del climatizzatore o dei suoi componenti sono sempre a carico dell'acquirente.
8. I danni causati dall'uso di filtri non originali sono esclusi dalla garanzia.
9. La perdita di refrigerante e/o la fuoriuscita dovute ad una connessione e/o disconnessione eseguite da personale non qualificato, non sono coperte dalle condizioni di garanzia riservate a questo prodotto. Eventuali danni agli apparecchi che risultano montati, connessi e/o disconnessi non seguendo le vigenti leggi locali, né le istruzioni fornite dal presente manuale, non sono coperti dalle condizioni di garanzia riservate a questo prodotto.

Si consiglia di rivolgersi al rivenditore per eventuali riparazioni, qualora le istruzioni contenute nel presente manuale non siano risultate risolutive. Laddove si renda necessario disconnettere l'apparecchio, assicuratevi che tale operazione sia sempre eseguita da personale qualificato e autorizzato, secondo le leggi vigenti nel proprio Stato.

# M SCHEDA TECNICA

Modello	S 3225	SC 3225	S 3231	SC 3231	S 3248	SC 3248
Tipo di climatizzatore	Climatizzatore montato a parete	Climatizzatore montato a parete	Climatizzatore montato a parete	Climatizzatore montato a parete	Climatizzatore montato a parete	Climatizzatore montato a parete
Capacità di raffreddamento nom. (min - max) *	2500 (820 - 3370)	2500 (790 - 3280)	3100 (880 - 4040)	3100 (850 - 3920)	4800 (1470 - 6150)	4500 (1320 - 5530)
Classe energetica EE *	A	A	A	A	A+	A+
Indice di efficienza energetica (SEER)*	5.5	5.3	5.4	5.1	5.6	5.6
Capacità di riscaldamento nom. (min - max) *	2900 (820 - 3460)	2700 (800 - 3350)	3300 (880 - 4160)	3200 (850 - 4050)	4900 (1470 - 6590)	4900 (1470 - 6390)
Classe energetica di riscaldamento	A	A	A	A	A	A
Coefficiente di rendimento (SCOP)*	3.4	3.4	3.4	3.4	3.4	3.4
Capacità di deumidificazione ** / ***	24	24	26	26	41	41
Potenza assorbita refrigerazione	0.92	0.92	1.10	1.11	1.77	1.77
Potenza assorbita riscaldamento	0.92	0.92	1.15	1.15	1.50	1.50
Consumo annuo energia refrigerazione / riscaldamento	165 / 1187	175 / 1210	199 / 1373	222 / 1374	303 / 2000	281 / 2018
Alimentazione	230~ / 50 / 1	230~ / 50 / 1	230~ / 50 / 1	230~ / 50 / 1	230~ / 50 / 1	230~ / 50 / 1
Corrente (nom.) refrigerazione / riscaldamento	4 / 4	4 / 3.8	4.8 / 5.0	4.8 / 5.0	7.7 / 6.5	7.7 / 6.5
Corrente max.	9	9	11	11	12	12
Flusso aria **	500/450/400	400/350/320	550/440/380	500/400/350	800/750/610	730/680/560
Per ambienti fino a **	60-85	60-85	80 - 100	80 - 100	125 - 145	125 - 145
Regioni adatte	W / A / C	W / A / C	W / A / C	W / A / C	W / A / C	W / A / C
Tipo di compressore	Giratorio	Giratorio	Giratorio	Giratorio	Giratorio	Giratorio
Velocità della ventola	3	3	3	3	3	3
Gamma termica	0 - 50	0 - 50	0 - 50	0 - 50	0 - 50	0 - 50
Gamma di temperature operative	-15 - +30	-15 - +30	-15 - +30	-15 - +30	-15 - +30	-15 - +30
Controllo manuale / meccanico / elettronico	Elettronico a distanza	Elettronico a distanza	Elettronico a distanza	Elettronico a distanza	Elettronico a distanza	Elettronico a distanza
Telecomando si / no	s	s	s	s	s	s
Tipo di filtri aria	Crivello, Carbone attivo, 3M HAF	Crivello, Carbone attivo, 3M HAF	Crivello, Carbone attivo, 3M HAF	Crivello, Carbone attivo, 3M HAF	Crivello, Carbone attivo, 3M HAF	Crivello, Carbone attivo, 3M HAF
Tipo e carica di refrigerante	R410A / 730	R410A / 700	R410A / 800	R410A / 800	R410A / 1250	R410A / 1250
Refrigerante GWP	1975	1975	1975	1975	1975	1975
Diametro tubo refrigerante liquido - gas	6.35 / 9.53	Comessione rapida	6.35 / 9.53	Comessione rapida	6.35 / 12.7	Comessione rapida
Pressione aspirazione / scarico (max)	8 / 26 (15 / 42)	8 / 26 (15 / 42)	8 / 26 (15 / 42)	8 / 26 (15 / 42)	8 / 26 (15 / 42)	8 / 26 (15 / 42)
Dimensioni unità interna (l x a x p)	710x250x190	710x250x190	790x275x196	790x275x196	930x275x198	930x275x198
Dimensioni unità esterna (l x a x p)	780x540x250	780x540x250	780x540x250	780x540x250	760x590x285	760x590x285
Peso netto unità interna	7	13	8	14	9	14
Peso netto unità esterna	30	30	30	30	35	35
Peso lordo unità interna	9	15	10	16	12	19
Peso lordo unità esterna	32	32	32	32	37	37
Livello di rumorosità unità interna***	53	53	54	54	57	58
Livello di rumorosità unità esterna****	62	62	61	61	65	65
Grado di protezione unità interna	IP20	IP20	IP20	IP20	IP20	IP20
Grado di protezione unità esterna	IP24	IP24	IP24	IP24	IP24	IP24
Fusibile	T3.15A / 250V	T3.15A / 250V	T3.15A / 250V	T3.15A / 250V	T3.15A / 250V	T3.15A / 250V

\* EN 14511-2011/EN 14825

\*\* Da usare indicativamente

\*\*\* Estrazione del liquido a 32°C, 80% UR

\*\*\*\* EN 12108-2008



Gli apparecchi elettrici e batterie da destinare a rottamazione non devono essere smaltiti come rifiuti domestici. È preferibile riciclarli ove esiste questa possibilità. Informarsi presso le autorità locali o il fornitore circa le possibilità/modalità di riciclaggio.

**Informazioni sulla tutela ambientale:** In questo apparecchio sono contenuti gas fluorinati ad effetto serra in base al Protocollo di Kyoto. L'apparecchio deve essere mantenuto o smantellato solo da persone esperte.

L'apparecchio contiene refrigerante R410A nella quantità indicata nella precedente tabella. Non scaricare il gas R410A nell'atmosfera: R410A è un gas fluorinato ad effetto serra con potenziale di riscaldamento globale GWP pari a 1975.

**Internet:**

Per vostra comodità, potete scaricare la versione più aggiornata del manuale d'uso, installazione e/o tecnico su [www.zibro.com](http://www.zibro.com)

Kjære kunde!

Gratulerer med ditt nye Zibro klimaanlegg. Du har kjøpt et produkt av høy kvalitet som vil være til glede i mange år, hvis du bruker det på en ansvarlig måte.

Les denne bruksanvisningen før du tar klimaanlegget i bruk – slik sikrer du at det får lang levetid.

På vegne av produsenten gir vi 2 års garanti mot material- og produksjonsfeil og 4 års garanti på kompressorer. Gled deg over ditt nye klimaanlegg.

Med vennlig hilsen,

PVG Holding b.v.

Kundeservice

**1. LES BRUKSANVISNINGEN FØRST.**

**2. TA KONTAKT MED FORHANDLEREN HVIS DU LURER PÅ NOE.**



## INNHold

- A SIKKERHETSINSTRUKSER
- B. NAVN PÅ DELENE
- C. DRIFTSTEMPERATUR
- D. MANUELL BETJENING
- E. BETJENING MED FJERNKONTROLL
- F. OPTIMAL DRIFT
- G. SLIK REGULERER DU RETNINGEN PÅ LUFTSTRØMMEN
- H. SLIK FUNGERER KLIMAANLEGGET
- I. VEDLIKEHOLD
- J. DRIFTSTIPS
- K. FEILSØKINGSTIPS
- L. GARANTIVILKÅR
- M. TEKNISKE DATA

## LES DENNE BRUKSANVISNINGEN

Her finner du mange nyttige tips om hvordan du bruker og vedlikeholder klima-anlegget riktig. I kapitlet Feilsøkingstips finner du svar på mange typiske spørsmål. Hvis du leser gjennom kapittel K "Feilsøkingstips" først, er det ikke sikkert du trenger å tilkalle service.

## A SIKKERHETSINSTRUKSER

Bare installer varen hvis den er i samsvar med lokale og nasjonale lover og regler. Dette produktet er kun ment brukt som klimaproduktet i private husholdninger og skal kun brukes under normale forhold innendørs, kjøkken eller garasje. Denne enheten egner seg bare for jordkontakter med spenning på 230 V~ / 50 Hz. Modell S(C)3248 være koblet direkte til spenningskilden.



### VIKTIG

- Apparatet må alltid være koblet til jord. Hvis strømuttaket ikke er jordet, må ikke apparatet kobles til. Støpselet må alltid være lett tilgjengelig når enheten er koblet til. Les disse instruksene nøye, og følg anvisningene.
- Dette klimaproduktet inneholder kuldemedie og blir klassifisert som trykksatt utsyr. Kontakt derfor alltid en autorisert kjølemontør for innstallasjon og vedlikehold. Dette klimaproduktet bør kontrolleres årlig av en autorisert kjølemontør. Garantien gjelder ikke skade som oppstår som følge av forsømmelse eller handlinger som avviker fra det som fremgår av denne bruksanvisningen.

Kontroller følgende før enheten kobles til:

- Spenningen må tilsvare nettspenningen som er angitt på merkeplaten.
- Stikkontakten og strømforsyningen må være egnet for strømmen som er angitt på merkeplaten.
- Støpselet på ledningen til enheten må passe inn i stikkontakten på veggen.
- Enheten må monteres på en stabil flate.

Strømforsyningen til enheten må kontrolleres av en godkjent fagperson hvis du er i tvil om den er korrekt.

- Denne enheten er produsert i henhold til CE-sikkerhetsstandarder. Uansett må du være forsiktig, som med alle andre elektriske apparater.
- Ikke dekk til luftinntaket og avtrekksgritteret.
- Ikke la enheten komme i berøring med kjemikalier.
- Ikke sprut vann på enheten eller senk den i vann. Slå av enheten og koble fra strømforsyningen hvis det kommer vann inn i innendørsenheten
- Før ikke hender, fingre eller gjenstander inn i apparatets åpninger.
- Ikke bruk skjoteledning til å koble enheten til strømforsyningen. Hvis det ikke finnes en egnet, jordet stikkontakt på stedet, må du få en godkjent elektriker til å montere en.
- Sørg for at eventuelle reparasjoner og/eller vedlikehold bare utføres av en faglært tekniker eller din leverandør. Følg bruks- og vedlikeholdsanvisningene i brukerhåndboken til denne enheten.
- Avbryt alltid strømforsyningen når apparatet ikke er i bruk.
- Skadde strømledninger eller støpsler må skiftes av en godkjent elektriker eller leverandøren.
- Ikke betjen eller stopp klimaanlegget ved å sette inn eller trekke ut støpselet. Bruk bare de faste knappene på klimaanlegget eller på fjernkontrollen.
- Ikke åpne klimaanlegget mens det er i drift. Trekk alltid støpselet ut av stikkontakten før du åpner enheten.
- Trekk alltid ut støpselet ved rengjøring av eller service på klimaanlegget.
- Ikke plasser gassbrennere, komfyrer og/eller ovner i luftstrømmen.
- Ikke bruk knappene eller ta på klimaanlegget med våte hender.
- Merk at utendørsenheten lager lyd når den er i bruk, noe som kan være i strid med lokale forskrifter. Det er brukerens ansvar å kontrollere og sørge for at utstyret overholder lokale forskrifter.
- Dette apparatet bør ikke brukes av personer (inklusive barn) som har redusert fysisk, sensorisk eller men-

tal funksjonsevne, eller som er uten erfaring med eller kunnskap om apparatet, hvis de ikke har fått tilsyn eller veiledning i bruken av dette apparatet av en person som er ansvarlig for deres sikkerhet.

- Barn må overvåkes for å sikre at de ikke bruker apparatet som leketøy.
- Ikke stå rett foran luftstrømmen.
- Ikke drikk avløpsvannet fra klimaanlegget.
- Ikke gjør noen forandringer på produktet. Ikke fjern isoleringsmaterialet.



#### MERKNAD!

- Aldri bruk enheten med skadet strømledning, kontakt, kabinett eller betjeningspanel.
- Følges ikke instruksene, kan apparatets garanti bli ugyldig.

## B NAVN PÅ DELENE

### INNENDØRSENHET

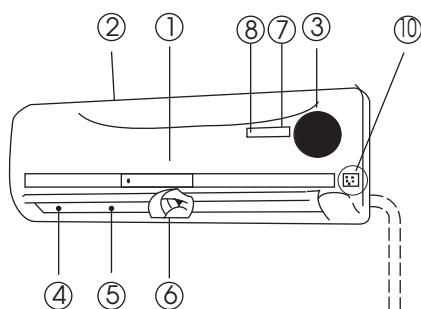

### Innendørsenhet

- ① Frontpanel
- ② Luftinntak
- ③ Luftfilter (bak frontpanelet)
- ④ Luftavløp
- ⑤ Horisontal luftrist
- ⑥ Vertikalt luftspjeld
- ⑦ Visningspanel
- ⑧ Signalmottaker fra fjernkontroll
- ⑨ Fjernkontroll (du finner flere opplysninger om fjernkontrollen og hvordan den brukes i kapittel E)
- ⑩ Manuell betjeningsknapp (auto/cool)

### UTENDØRSENHET

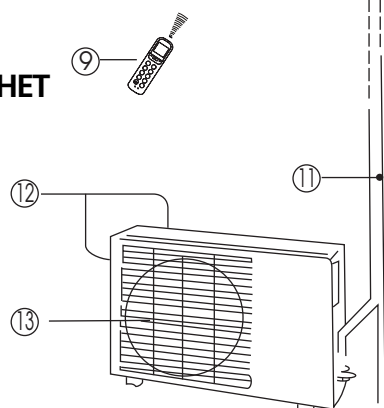

### Utendørsenhet

- ⑪ Tilkoblingsrør, avløpsslange (S32xx tilkoblingsrør følger ikke med)
- ⑫ Luftinntak (på siden og bak)
- ⑬ Luftavløp

Indikatorlampene blinker raskt (fem ganger i sekundet) når sikkerhetsfunksjonene kobler inn.



#### MERK!

Samtlige figurer i denne bruksanvisningen og på gaveesken er bare ment som en forklaring. De kan fremstå annerledes enn klimaanlegget som du har kjøpt. Det er den aktuelle formen som gjelder.

## FUNKSJONSINDIKATORER PÅ VISNINGSPANELET TIL INNENDØRSENHETEN

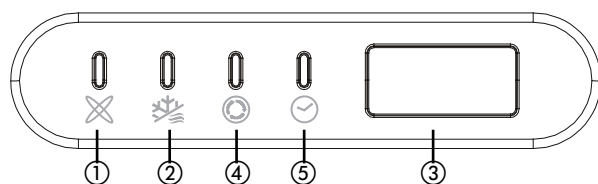

- ① AUTO-indikator  
Denne indikatoren lyser når klimaanlegget står på AUTO.
- ② DEFROST-indikator  
Denne indikatoren lyser når klimaanlegget starter automatisk avising eller når kontrollfunksjonen for varmluft aktiveres i varmefunksjonen.
- ③ TEMPERATURE-indikator (temperatur)  
Viser temperaturinnstillingene når klimaanlegget er i drift.
- ④ OPERATION-indikator (drift)  
Denne indikatoren blinker når strømmen slås på og lyser når enheten er i drift.
- ⑤ TIMER-indikator  
Denne indikatoren lyser når timeren er satt til ON/OFF (på/av).

## C DRIFTSTEMPERATUR

Kjøle-, varme- og / eller avfuktingsfunksjonene er mest effektive ved følgende inne- og utetemperatur:

Funksjon	Kjølefunksjon	Varmefunksjon	Avfuktingsfunksjon
Romtemperatur	17°C - 32°C	10°C - 30°C	17°C - 32°C
Utetemperatur	0°C - 50°C	-15°C - 30°C	0°C - 50°C



### OBS!

- Hvis klimaanlegget brukes utenfor ovennevnte verdiområde, kan visse sikkerhetsfunksjoner bli koblet inn og medføre at enheten fungerer unormalt.
- Mindre enn 80 % relativ fuktighet i rommet. Hvis klimaanlegget brukes når den relative fuktigheten i rommet overstiger 80 %, kan det dannes kondens på overflaten av anlegget. Still det vertikale luftspjeldet i maksimal vinkel (vertikalt i forhold til gulvet) og still viften på HIGH (høy hastighet).
- For å oppnå maksimal effekt av klimaanlegget, må du alltid lukke dører og vinduer når anlegget brukes til kjøling eller oppvarming.

## D MANUELL BETJENING

Klimaanlegget kan både betjenes manuelt fra selve anlegget og ved hjelp av fjernkontrollen. Se kapittel E "Drift med fjernkontroll" når anlegget skal betjenes med fjernkontrollen. Når klimaanlegget betjenes uten fjernkontrollen, fungerer det bare i AUTO-funksjon. Følg disse anvisningene ved betjening uten fjernkontrollen:

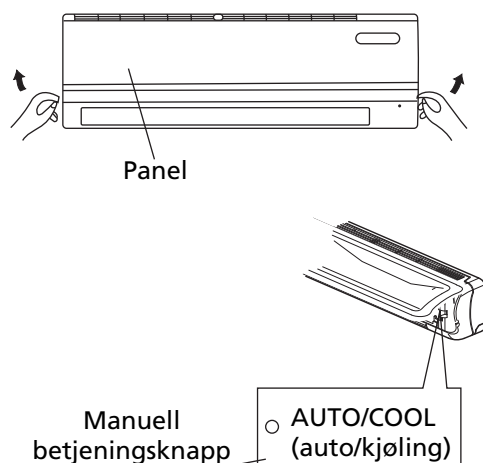

1. Åpne og løft frontpanelet til det låses i stilling med et klikk.
2. Du aktiverer AUTO-funksjonen ved å trykke én gang på den manuelle betjeningsknappen ⑩.
3. Lukk panelet bestemt i den opprinnelige lukkede stillingen.



### OBS!

- Når du trykker på den manuelle betjeningsknappen, skifter anlegget mellom følgende driftsfunksjoner, slik: AUTO, COOL (kjøling), OFF (av).
- Trykk to ganger på knappen innen 5 sekunder og du aktiverer tvungen COOL-funksjon. Denne funksjonen brukes bare til testing.
- Trykker du tre ganger på knappen, stopper klimaanlegget og slås av.
- Hvis du vil tilbake til betjening med fjernkontroll, bruker du fjernkontrollen direkte.

## E BETJENING MED FJERNKONTROLL



### MERK!

- Rett fjernkontrollen mot mottakeren på innendørsenheten og pass på at det ikke er noen hindringer mellom fjernkontrollen og mottakeren. Ellers fanges ikke signalet fra fjernkontrollen opp av mottakeren, og klimaanlegget fungerer ikke som det skal.
- Fjernkontrollen fungerer på en avstand av maksimalt 6-7 meter.



### MERK!

Hold fjernkontrollen et sted hvor signalet når frem til enhetens mottaker. Når du velger drift med timer, sender fjernkontrollen automatisk et signal til innendørsenheten på den angitte tiden. Hvis du holder fjernkontrollen i en stilling som hindrer at signalene overføres ordentlig, kan det forekomme en forsinkelse på opptil 15 minutter.

### Innføring i funksjonsknappene på fjernkontrollen

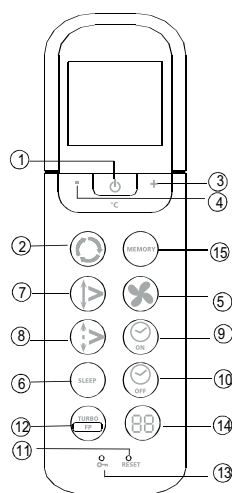

fig. 1

- ① **On/off-knapp (på/av):** Trykk på denne knappen for å starte enheten. Trykk på knappen igjen for å stoppe enheten.
- ② **Mode-knapp (funksjon):** Hver gang du trykker på knappen, velges en funksjon i denne rekkefølgen: AUTO COOL DRY HEAT og bare FAN, som angitt i figuren:  

```
graph LR; A[AUTO] --> B[KJØLING]; B --> C[AVFUKTING]; C --> D[OPPVARMING]; D --> E[VIFTE];
```
- ③ **+ -knapp:** Trykk på knappen for å øke innetemperaturen til 30 °C.
- ④ **- -knapp:** Trykk på knappen for å senke innetemperaturen til 17 °C.
- ⑤ **Fan-knapp (vifte):** Denne knappen brukes til å velge viftehastighet. Hver gang du trykker på knappen, velges en viftehastighet i denne rekkefølgen: AUTO, LOW (lav), MED (middels), HIGH (høy) og deretter tilbake til AUTO. Når du velger funksjonene AUTO eller DRY (avfukting), reguleres viftehastigheten automatisk og du kan ikke stille den inn selv.
- ⑥ **SLEEP-knapp (økonomi):** Trykk på denne knappen for å gå inn i energisparemodus. Trykk på knappen igjen for å avbryte. Denne funksjonen kan bare brukes ved modiene COOL (avkjøling), HEAT (oppvarming) og AUTO (automatisk) og gjør at den mest behagelige temperaturen opprettholdes.  
**MERKNAD:** Mens enheten er i SLEEP-modus avbrytes denne modusen dersom du trykker på en annen knapp.
- ⑦ **Swing-knapp (dreie):** Trykk på SWING-knappen for å aktivere dreiefunksjonen. Trykk på knappen igjen for å deaktivere funksjonen.

- ⑧ **Air direction-knapp (retning på luftstrøm):** Trykk på denne knappen for å endre vinkelen på spjeldet. Vinkelen endrer seg 6 ° for hver gang du trykker på denne knappen. Hvis spjeldet stilles i en vinkel som kan påvirke klimaanleggets kjøle- og varmeeffekt, endres vinkelen automatisk. Det vises ingen symbol i visningsområdet når du trykker på denne knappen.
- ⑨ **Timer on-knapp (timer klimaanlegg på):** Trykk på denne knappen for å starte timerfunksjonen for når anlegget skal slås på. Hvert trykk på knappen øker timerinnstillingen i trinn på 30 minutter. Når innstillingen viser 10 Hr, vil hvert trykk på knappen øke timerinnstillingen i trinn på 60 minutter. Hvis du vil avbryte timer-innstillingen, fortsett å trykke på knappen til displayet viser 0.0
- ⑩ **Timer off-knapp timer, klimaanlegg av:** Trykk på denne knappen for å starte timerfunksjonen for når anlegget skal slås av. Hvert trykk på knappen øker timerinnstillingen i trinn på 30 minutter. Når innstillingen viser 10 Hr, vil hvert trykk på knappen øke timerinnstillingen i trinn på 60 minutter. Hvis du vil avbryte timer-innstillingen, fortsett å trykke på knappen til displayet viser 0.0
- ⑪ **RESET-knapp:** Når du trykker på den nedsenkede RESET-knappen, avbrytes alle gjeldende innstillinger, og kontrollen går tilbake til de opprinnelige innstillingene.
- ⑫ **Knapp for forebygging av frost/TURBO-knapp:** Trykker du på denne knappen i kjølemodus, går klimaanlegget over i kraftig kjølefunksjon. Trykk på nytt for å avbryte TURBO-funksjonen. Når du trykker på denne knappen (> 2 sekunder), går enheten i frostforebyggingsmodus. Enheten tilsidesetter da innstillingen av innetemperatur, og stiller den til ca. 8 °C. På den måten unngår du frost i huset under kuldeperioder, med lavest mulig energiforbruk. Når du har valgt denne modusen, viser displayet på innendørsenheten "FP". Denne knappen kan bare brukes i oppvarmingsmodus. Hvis du vil avslutte frostforebyggingsmodus: trykk på knappen en gang til.
- ⑬ **LOCK-knapp (lås):** Når du trykker på den nedsenkede LOCK-knappen, låses alle gjeldende innstillinger, og fjernkontrollen godtar ikke bruk av andre knapper enn LOCK-knappen. Trykk på knappen igjen for å avbryte låsemodusen.
- ⑭ **LED DISPLAY-knapp:** Trykk på denne knappen for å tømme displayet på klimaanlegget. Trykk på den igjen for å aktivere det (gjelder ikke enheter som ikke har denne funksjonen).
- ⑮ **Minneknapp:** Brukes til å gjenopprette fabrikkinnstillingene eller for å hente en innstilling som er lagret i minnet.
  - Hvis brukeren ennå ikke har programmert fjernkontrollen, benyttes fabrikkinnstillingen "auto"-modus med 24 °C og viftehastighet "auto". Når du trykker på minneknappen, endrer enheten innstilling til "auto"-modus med 24 °C og viftehastighet "auto"
  - Når brukeren har endret innstilling slik han eller hun ønsker (for eksempel oppvarming, lav viftehastighet og 25 °C), kan denne innstillingen lagres i fjernkontrollens minne ved å holde minneknappen inne i minst 2 sekunder.
  - Når innendørsenheten står på en vilkårlig innstilling og du holder minneknappen inne kortere enn 2 sekunder, går innendørsenheten til den innstillingen som er programmert i fjernkontrollens minne.

## Navn og funksjoner for indikatorene på fjernkontrollen

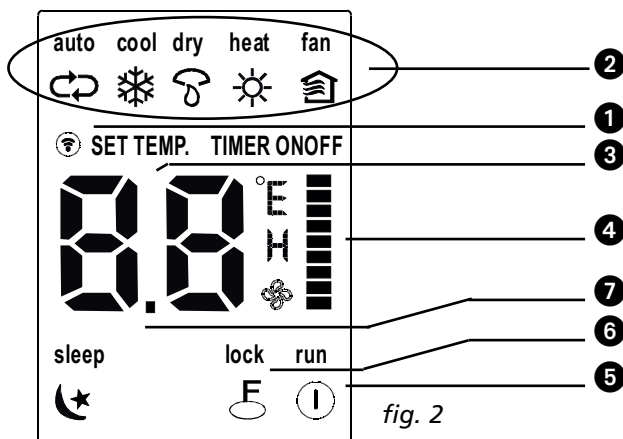

## Visningspanel

- ① **OVERFØRING-indikator:** Denne indikatoren lyser når fjernkontrollen sender signaler til innendørsenheten.
- ② **DRIFTSMODUS-indikator:** Når MODE-knappen (modus) trykkes inn, vises gjeldende driftsmodus – modiene AUTO ⇄ COOL ❄️ DRY ☹️ HEAT ❄️, FAN 🌀 (bare vifte).
- ③ **TEMPERATUR/TIDSUR DISPLAY-indikator:** Dette området viser innstilt temperatur (17° C ~ 30°C) og AV/PÅ-innstillingene for tidsuret hvis apparatet er i tidsurmodus. Hvis apparatet er i viftemodus, vises ikke noe. Displayet viser innstillingene for tidsuret. Hvis kun starttid for drift er innstilt, viser den TIMER ON (tidsur på). Hvis kun sluttid for drift er innstilt, viser den TIMER OFF (tidsur av). Hvis begge funksjonene er innstilt, viser den TIMER ON-OFF (tidsur på-av) som indikerer at du har valgt å angi både starttid og sluttid.
- ④ **VIFTEHASTIGHET-indikator:** Trykk på FAN SPEED-knappen (viftehastighet) for å velge ønsket viftehastighetsinnstilling (automatisk – lav ▫ – middles ▮ – høy ▮). Alle valg unntatt automatisk viftehastighet vises på LCD-skjermen. Viftehastigheten er AUTO når driftsmodus er enten AUTO eller DRY.
- ⑤ **AV/PÅ-indikator:** Dette symbolet vises når enheten er slått på ved hjelp av fjernkontrollen, og forsvinner når enheten slås av.
- ⑥ **LÅS-indikator:** LOCK display (lås display) vises når du trykker på LOCK-knappen. Trykk på LOCK-knappen for å tømme displayet.
- ⑦ **Sleep:** Viser når enheten står i standby-modus. Trykk på SLEEP-knappen igjen for å fjerne.



### MERK!

Alle elementene vises i fig. 2 for oversiktens skyld. Men når klimaanlegget er i drift, vises bare funksjonselementene som er aktive, på visningspanelet.

## Slik bruker du fjernkontrollen

### Sette inn/skifte batterier

Bruk to alkaliske (tørre) batterier (AAA/LR03).

Ikke bruk oppladbare batterier.

1. Fjern batteridekselet bak på fjernkontrollen ved å trekke det i pilens retning.
2. Sett inn nye batterier og pass på at polene (+) og (-) peker riktig vei.
3. Sett på dekselet igjen ved å skyve det tilbake på plass.



### MERK!

- Når batteriene tas ut, sletter fjernkontrollen alle innstillinger som er programmert. Når du har satt inn nye batterier, må fjernkontrollen programmeres på nytt.
- Ved skifte av batterier må du ikke bruke gamle batterier eller batterier av en annen type. Det kan medføre feil på fjernkontrollen.
- Ta ut batteriene hvis du ikke bruker fjernkontrollen på flere uker. Ellers kan batteriene lekke og skade fjernkontrollen.
- Gjennomsnittlig levetid for batteriene er ca. 6 måneder ved normal bruk.
- Skift batteriene når innendørsenheten ikke avgir et pipesignal som svar eller hvis overføringsindikatoren ikke lyser.
- Ikke bland nye og gamle batterier. Ikke bruk forskjellige batterityper (for eksempel alkaliske og mangandioksid) på samme tid.



## AUTOMATISK drift

Når klimaanlegget er klart til bruk, (kontroller om enheten er koblet til strømforsyningen og om strømmen er på) slår du på strømmen. Driftsindikatoren på visningspanelet til innendørsenheten begynner å blinke.

1. Bruk **Mode**-knappen og velg AUTO.
2. Trykk på + - eller - -knappen for å stille inn ønsket romtemperatur.
3. Trykk på **On/Off**-knappen for å starte klimaanlegget. Driftsindikatoren på visningspanelet til innendørsenheten lyser. Driftsfunksjonen er AUTO. Viftehastigheten reguleres automatisk.
4. Trykk på **On/Off**-knappen igjen for å stoppe enheten.



### MERK!

- I AUTO-funksjon kan klimaanlegget logisk velge funksjonene COOL (kjøling), FAN (vifte), HEAT (oppvarming) og DRY (avfukting) ved at det registrerer forskjellen mellom den faktiske romtemperaturen og temperaturen som er stilt inn på fjernkontrollen.
- Hvis AUTO-funksjonen ikke føles behagelig, kan du velge ønsket funksjon manuelt.

## KJØLING, OPPVARMING OG BARE VIFTE

1. Hvis AUTO-funksjonen ikke føles behagelig, kan du overstyre innstillingene manuelt ved å trykke på knapp ② og velge COOL, DRY, HEAT (bare varmepumpeenheter) eller FAN ONLY.
2. Trykk på + eller - knappen (③ og ④) for å stille inn ønsket romtemperatur.
3. Trykk på **Fan**-knappen ⑤ for å velge viftehastigheten AUTO, HIGH (høy), MED (middels) eller LOW (lav).
4. Trykk på **On/Off**-knappen ①. Driftslampen lyser og klimaanlegget begynner å gå i den innstillingen du har valgt. Trykk på **On/Off**-knappen ① igjen for å stoppe enheten.



### MERK!

Funksjonen FAN ONLY (bare vifte) kan ikke brukes til å regulere temperaturen. I denne funksjonen gjelder bare trinn 1, 3 og 4.

## AVFUKTING

1. Trykk på **Mode**-knappen ② og velg DRY (avfukting).
2. Trykk på + - eller - -knappen (③ og ④) for å stille inn ønsket temperatur.
3. Trykk på **On/Off**-knappen ①. Driftslampen lyser og klimaanlegget begynner å gå i DRY-funksjon. Trykk på **On/Off**-knappen ① igjen for å stoppe enheten.



### MERK!

På grunn av forskjellen mellom innstilt temperatur og faktisk innetemperatur, vil klimaanlegget i DRY-funksjon ofte gå automatisk uten å kjøre COOL (kjøling) og Fan (vifte)-funksjonen.

## TIMER

Trykk på Timer on/off-knappen (⑨ og ⑩) for å stille inn tiden for når anlegget skal slås på og av. Effektiv driftstid som kan stilles inn for timerfunksjonen på fjernkontrollen er begrenset til minst 0,5 og maks. 24 timer.

### 1. Stille inn starttid.

- 1.1 Trykk på **Timer on**-knappen ⑨. Displayet på fjernkontrollen viser da **ON TIMER**, siste innstilte starttid og signalet "h". Du kan nå stille inn en ny starttid for anlegget.
- 1.2 Trykk på **Timer on**-knappen ⑨ igjen for å stille inn ønsket starttid.

1.3 Etter at du har stilt inn starttiden, vil det være en forsinkelse på et halvt sekund før fjernkontrollen overfører signalet til klimaanlegget.

## 2. Stille inn stopptid.

2.1 Trykk på **Timer off**-knappen ⑩. Displayet på fjernkontrollen viser da **OFF TIMER** og siste innstilte stopptid i timer. Du kan nå stille inn en ny stopptid for anlegget.

2.2 Trykk på **Timer off**-knappen ⑩ igjen for å stille inn ønsket stopptid for anlegget.

2.3 Etter at du har stilt inn stopptiden, vil det være en forsinkelse på et halvt sekund før fjernkontrollen overfører signalet til klimaanlegget.



### Eksempel på innstilling av timer

Hvis du vil starte klimaanlegget om 6 timer:

1. Trykk på knappen **TIMER ON** – den siste innstillingen av starttid og signalet "h" vises i displayet.

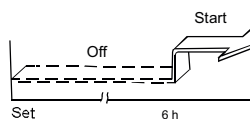

2. Trykk på knappen **TIMER ON** til "6:0h" vises.

3. Etter 1 sekund viser det digitale displayet igjen temperaturen. Indikatoren "TIMER ON" blir stående, og timerfunksjonen er aktivert.



### Kombinert timer

(stille inn timeren på ON (på) og OFF (av) samtidig)

TIMER OFF --> TIMER ON

(På --> Stopp --> Start)

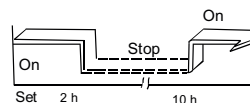

Denne funksjonen er nyttig når du vil stoppe klimaanlegget når du går og legger deg og starte det igjen når du våkner om morgene eller kommer hjem.

Eksempel:

Hvis du vil stoppe klimaanlegget 2 timer etter innstillingen og starte det igjen etter 10 timer.

1. Trykk på knappen **TIMER OFF**.

2. Trykk på knappen **TIMER OFF** igjen til 2.0h vises i **TIMER OFF**-displayet.

3. Trykk på knappen **TIMER ON**.

4. Trykk på knappen **TIMER ON** igjen til 10.0h vises i **TIMER ON**-displayet.

5. Etter 1 sekund viser det digitale displayet igjen temperaturen. Indikatoren **TIMER ON OFF** blir stående, og denne funksjonen er aktivert.



#### MERK!

- Hvis du stiller inn samme tid for både start og stopp, vil stopptiden automatisk bli regulert 0,5 timer frem (innstilt tid viser mindre enn 10Hr) eller én time (innstilt tid viser 10Hr eller mer).
- Hvis du vil endre tid for Timer on/off, er det bare å trykke på den tilsvarende **TIMER**-knappen og stille inn ny tid.
- Den innstilte tiden er relative tid. Det vil si at den innstilte tiden baserer seg på forsinkelsen av gjeldende tid.



#### ADVARSEL

- Hold fjernkontrollen på god avstand fra alle typer væsker.
- Beskytt fjernkontrollen mot høye temperaturer og utsett den ikke for stråling.
- Ikke utsett innemottakeren for direkte sollys – det kan medføre feil på klimaanlegget.
- Ikke bland nye og gamle batterier. Ikke bruk forskjellige batterityper (for eksempel alkaliske og mangandioksid) på samme tid.

## F OPTIMAL DRIFT

For å oppnå optimal ytelse, er det viktig å legge merke til følgende punkter:

- Reguler retningen på luftstrømmen slik at den ikke er rettet direkte mot personer.
- Reguler temperaturen for å oppnå høyest mulig komfortnivå. Ikke still enheten slik at temperaturen blir altfor høy eller altfor lav.
- Lukk dører og vinduer – ellers kan ønsket effekt bli redusert.
- Bruk TIMER ON-knappen på fjernkontrollen til å velge tidspunkt for når du vil starte klimaanlegget.
- Ikke plasser gjenstander i nærheten av luftinntaket eller luftavløpet, da dette kan redusere klimaanleggets ytelse og medføre at klimaanlegget stopper. Pass på at luftstrømmen ikke blokkeres av hindringer. Luftstrømmen må kunne nå uhindret frem i hele rommet. Luftstrømmen må også kunne nå uhindret frem til klimaanlegget.
- Rengjør luftfilteret med jevne mellomrom – ellers kan kjøle- eller varmeeffekten bli redusert. Det anbefales å rengjøre filtrene annenhver uke.
- Ikke bruk enheten med det horisontale spjeldet lukket.

## G SLIK REGULERER DU RETNINGEN PÅ LUFTSTRØMMEN

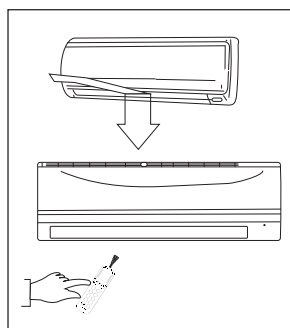

- Reguler retningen på luftstrømmen riktig, ellers kan det skape ubehag eller forårsake ujevn temperatur i rommet.
- Reguler det horisontale spjeldet med knapp ⑧ på fjernkontrollen.
- Reguler det vertikale spjeldet manuelt.

### Slik regulerer du den horisontale luftstrømmen (opp–ned)

Klimaanlegget regulerer den horisontale luftstrømmen automatisk avhengig av hvilken driftsfunksjon som er valgt.

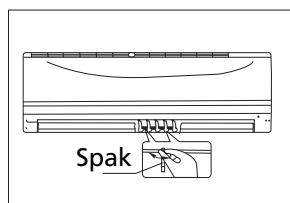

### Stille inn den horisontale luftstrømmen

Utfør denne funksjonen mens enheten er i drift. Hold AIR DIRECTION-knappen (retning på luftstrøm) ⑧ på fjernkontrollen nede for å stille spjeldet i ønsket retning.

- Reguler den horisontale luftstrømmen i ønsket retning.
- Neste gang stilles den horisontale luftstrømmen automatisk slik du regulerte spjeldet ved å trykke på AIR DIRECTION-knappen.

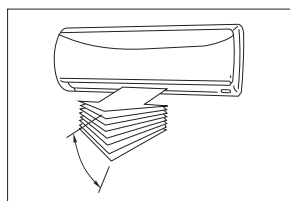

### Stille inn den vertikale luftstrømmen (venstre–høyre)

Reguler det vertikale spjeldet manuelt med spaken på venstre eller høyre side av armen til spjeldet (avhengig av modell). Når klimaanlegget er i drift og det vertikale spjeldet står i en bestemt posisjon, flytter du spaken i den venstre (eller høyre, avhengig av modell) enden av luftavløpet, til ønsket stilling.

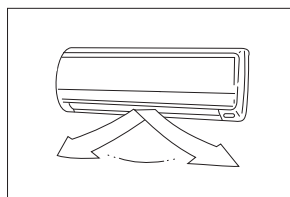

**OBS!!**

Vær forsiktig så du ikke kommer borti viften bak det vertikale spjeldet!



### MERK!

Samtlige figurer i denne bruksanvisningen og på gaveesken er bare ment som en forklaring. De kan fremstå annerledes enn klimaanlegget som du har kjøpt. Det er den aktuelle formen som gjelder.

### Dreie luftstrømmen automatisk (opp – ned)

Utfør denne funksjonen mens klimaanlegget er i drift.

- Trykk på SWING-knappen (drei) ⑦ på fjernkontrollen.
- Trykk på SWING-knappen ⑦ igjen for å stoppe funksjonen. Trykk på AIR DIRECTION-knappen (retning på luftstrøm) ⑧ for å låse spjeldet i ønsket stilling.



#### OBS!

- AIR DIRECTION- og SWING-knappene deaktiveres når klimaanlegget ikke er i drift (også når TIMER ON er aktivert).
- Ikke kjør klimaanlegget i lengre perioder med luftstrømmen dirigert ned i kjøle- eller tørkefunksjon. Da kan det dannes kondens på overflaten av det horisontale spjeldet, slik at det drypper vann.
- Ikke flytt det horisontale spjeldet manuelt. Bruk AIR DIRECTION- ⑧ eller SWING-knappen ⑦. Hvis du flytter dette spjeldet manuelt, kan det svikte under drift. Hvis spjeldet svikter, må du stoppe klimaanlegget umiddelbart og starte det på nytt.
- Hvis klimaanlegget startes umiddelbart etter at det er stoppet, vil det horisontale spjeldet muligens ikke bevege seg før det har gått ca. 10 sekunder.
- Åpningsvinkelen på det horisontale spjeldet må ikke stilles for liten, da kjøle- eller varmeeffekten kan bli redusert på grunn av en begrenset luftstrøm.
- Ikke bruk enheten med det horisontale spjeldet lukket.
- Når klimaanlegget er koblet til strøm (begynnelsesstrøm), kan det hende at det horisontale spjeldet avgir en lyd i 10 sekunder – dette er helt normalt.

## H SLIK FUNGERER KLIMAANLEGGET

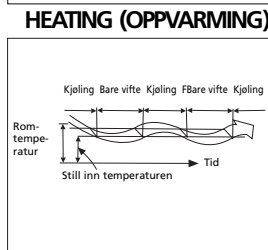
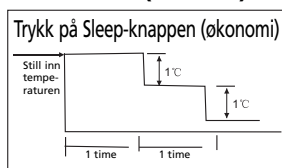
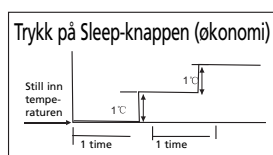

### AUTOMATISK DRIFT

- Når du stiller klimaanlegget på AUTO-funksjon (knapp 2 på fjernkontrollen), velger det automatisk COOLING (kjøling), HEATING (oppvarming) eller FAN (bare vifte), avhengig av hvilken temperatur du har valgt og romtemperaturen.
- Klimaanlegget regulerer romtemperaturen automatisk i forhold til innstilt temperatur.
- Hvis AUTO-funksjonen føles ubehagelig, kan du velge ønskede forhold manuelt.

### SLEEP/ØKONOMIDRIFT

- Når du trykker på SLEEP-knappen (økonomi) ⑥ når klimaanlegget står på COOLING (kjøling), HEATING (oppvarming) eller AUTO, øker (kjøling) eller senker (oppvarming) klimaanlegget temperaturen automatisk med 1 °C per time. Den innstilte temperaturen er stabil 2 timer senere. Og vedvarer i 5 timer. Etter 5 timer stopper enheten. Viftehastigheten reguleres automatisk.

### AVFUKTING

- Avfuktingsfunksjonen velger automatisk avfukting på bakgrunn av forskjellen mellom innstilt temperatur og den faktiske romtemperaturen.
- Temperaturen reguleres under avfukting ved å slå kjølefunksjonen eller viften på og av gjentatte ganger. Viftehastigheten reguleres automatisk.
- I normal kjølefunksjon vil klimaanlegget også avfukke luften.



## MERK

Når klimaanlegget avfukter, vil romtemperaturen sannsynligvis synke. Derfor er det vanlig at en hygrostat måler en høyere **relativ** fuktighet. Den **absolutte** fuktigheten i rommet vil imidlertid bli redusert avhengig av hvor mye fuktighet som produseres i rommet (matlaging, personer osv.).

## I VEDLIKEHOLD

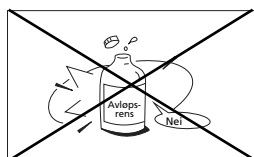

## ADVARSEL

Klimaanlegget må stoppes og strømforsyningen kobles fra før rengjøring.

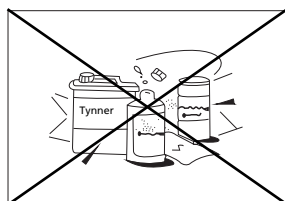

## Slik rengjør du innendørsenheten og fjernkontrollen



## OBS!

- Bruk en tørr klut til å tørke av innendørsenheten og fjernkontrollen.
- Hvis innendørsenheten er meget skitten, kan du bruke en klut fuktet med kaldt vann.
- Frontpanelet til innendørsenheten kan tas av og rengjøres med vann. Tørk deretter med en tørr klut.
- Ikke bruk en kjemisk behandlet klut eller støvklut til å rengjøre enheten.
- Ikke bruk bensin, tynner, poleringspulver eller lignende løsemidler til rengjøring. Disse kan gjøre at det dannes sprekker i plastoverflaten eller gjøre den deformert.

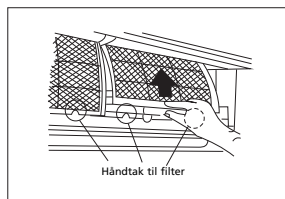
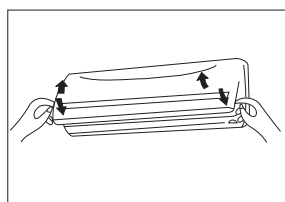

## Slik rengjør du luftfilteret

Et tilstoppet luftfilter reduserer enhetens kjøleevne. Rengjør filteret en gang annenhver uke.

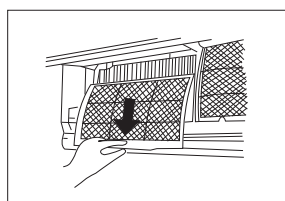

1. Løft panelet til innendørsenheten opp til det stopper med et klikk.
2. Løft håndtaket til skjermfilter litt opp, så du kan ta det ut av filterholderen. Trykk det deretter ned.
3. Ta skjermfilter ut av innendørsenheten.
  - Rengjør skjermfilter en gang annenhver uke.
  - Rengjør skjermfilter med støvsuger eller vann.
4. Det aktive kullfilteret kan ikke rengjøres. Når det er skittent, filtrerer det ikke lenger ubehagelig lukt. Filteret må da skiftes ut med et nytt filter (fås hos forhandleren). Det anbefales å skifte filteret to ganger i sesongen.
5. Når det grønne 3M HAF-filteret er skittent, vises det tydelig på filteret. Filteret kan ikke rengjøres, men må skiftes ut med et nytt filter (fås hos forhandleren). Det anbefales å skifte filteret to ganger i sesongen.

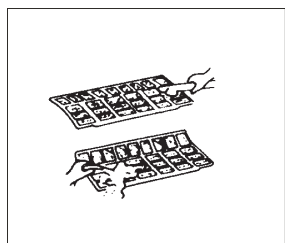

A + B = Skjermfilter og 3MTM  
HAF filter

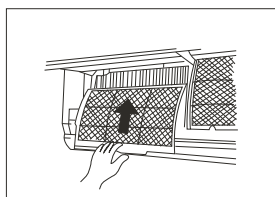
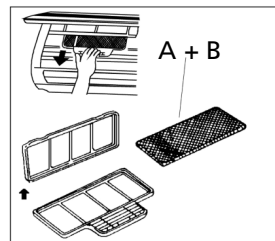
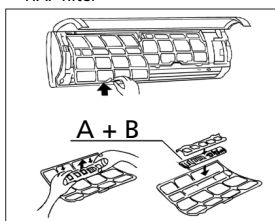

6. Når det nye aktive kullfilteret og 3M HAF-filteret er satt tilbake i filterholderen, kan filterinnsatsen settes på plass i klimaanlegget igjen.
7. Kontroller at filteret er tørt og helt før du setter det på plass igjen.
8. Sett luftfilteret tilbake på plass.
9. Sett den øvre delen av luftfilteret tilbake i enheten. Pass på at den venstre og høyre kanten er riktig på linje, og sett filteret på plass.

## Vedlikehold

Hvis enheten skal stå lenge uten å bli brukt, må du gjøre følgende:

1. Kjør viften i ca. 6 timer for å tørke enheten innvendig.
2. Stopp klimaanlegget og koble fra strømmen. Avbryt strømforsyningen hvis modell S(C)3248 brukes. Ta batteriene ut av fjernkontrollen.
3. Utendørsenheten krever regelmessig vedlikehold og rengjøring. Dette må bare gjøres av en godkjent tekniker.

## Kontroller før bruk

- Kontroller at ledningen ikke er ødelagt eller frakoblet.
- Kontroller at luftfilteret er installert.
- Kontroller at luftavløpet eller -inntaket ikke er blokkert når klimaanlegget ikke har vært i bruk på lang tid.



### OBS!

- Ikke berør metalledene til enheten når du tar ut filteret. Håndtering av skarpe metallkanter kan gi personskade.
- Ikke bruk vann til å rengjøre klimaanlegget innvendig. Vann kan ødelegge isolasjonen og forårsake elektrisk støt.
- Ved rengjøring av enheten må du **først kontrollere at strømmen og bryteren er slått av.**

## J DRIFTSTIPS

Følgende kan skje under normal drift.

### 1. Beskyttelse av klimaanlegget.

#### *Beskyttelse av kompressoren*

- Når kompressoren stopper, kan den ikke startes igjen før det er gått 3 minutter.

#### *Avfuktluft*

- Enheten er konstruert slik at den ikke blåser kald luft i HEAT-funksjon (oppvarming), når varmeveksleren inne står i en av følgende stillinger og innstilt temperatur ikke er nådd.
  - A. Når oppvarmingen akkurat har startet.
  - B. Avising.
  - C. Oppvarming ved lav temperatur.

#### *Avising*

- Inne- eller uteviften stopper å gå under avisning.
- Det kan danne seg is på utendørsenheten under oppvarmingssyklusen, når utetemperaturen er lav og fuktigheten høy og klimaanlegget dermed får redusert varmeeffekt.
- Under slike forhold stopper klimaanlegget oppvarmingen med jevne mellomrom og starter automatisk avisning.
- Tiden avisningen tar kan variere mellom 4 og 10 minutter avhengig av utetemperaturen og hvor mye is som har dannet seg på utendørsenheten.

### 2. Det kommer hvit tåke ut av innendørsenheten.

- Det kan dannes en hvit tåke på grunn av stor temperaturskjell mellom luftinntaket og luftavløpet i COOL-funksjon (kjøling) når den relative luftfuktigheten inne er høy.
- Det kan dannes en hvit tåke på grunn av fuktigheten som dannes, når klimaanlegget starter igjen i HEAT-funksjon (oppvarming) etter avisning.

### 3. Lav støy fra klimaanlegget.

- Du kan høre en lav vislelyd når kompressoren går eller akkurat har sluttet å gå. Dette er lyden av kjølemiddelet som strømmer eller slutter å strømme.
- Du kan også høre en lav hvinende lyd når kompressoren går eller akkurat har sluttet å gå. Dette skyldes at plastdelene i enheten utvider seg og trekker seg sammen når temperaturen endrer seg.
- Du kan høre en lyd som skyldes at spjeldet går tilbake i opprinnelig stilling når strømmen først slås på.

### 4. Det blåser støv ut av innendørsenheten.

- Dette er normalt når klimaanlegget ikke har vært brukt på lang tid eller første gang det brukes.

### 5. Innendørsenheten avgir en rar lukt.

- Dette skyldes at innendørsenheten avgir lukt fra bygningsmaterialer, møbler eller røyk.

### 6. Klimaanlegget skifter over til FAN-funksjon (bare vifte) fra COOL- eller HEAT-funksjon (kjøling eller oppvarming).

- Når innetemperaturen når temperaturen som er stilt inn på klimaanlegget, stopper kompressoren automatisk og klimaanlegget skifter til FAN-funksjon (bare vifte). Kompressoren starter igjen når innetemperaturen stiger til innstilt verdi i COOL-funksjon (kjøling) eller synker til innstilt verdi i HEAT-

funksjon (oppvarming).

7.
  - Det kan danne seg vanndråper på overflaten av innendørsenheden ved kjøling når den relative fuktigheten er høy (mer enn 80 %). Reguler det horisontale spjeldet til maks. luftavløp og velg vifte-hastighet HIGH (høy).
8. **Oppvarming**
  - Klimaanlegget trekker inn varme fra utendørsenheden og frigjør den via innendørsenheden under oppvarming. Når utetemperaturen synker, reduseres varmen som klimaanlegget trekker inn, tilsvarende. Samtidig øker klimaanleggets varmebelastning som følge av større forskjell mellom inne- og utetemperatur. Hvis det ikke er mulig å oppnå en behagelig temperatur ved hjelp av klimaanlegget, anbefales det å benytte en ekstra varmekilde.
9. **Automatisk omstart.**
  - Et strøbrudd under drift gjør at enheten stopper helt. Klimaanlegget er utstyrt med en automatisk omstartsfunksjon. Når strømmen er tilbake, startes enheten automatisk igjen med alle tidligere innstillinger som er lagret i minnet.
10. **Deteksjon av kuldemedium-lekkasje.**
  - Klimaanlegget er utstyrt med et detekteringssystem for lekkasje av kuldemedium. Hvis utendørsenheden påviser mangel på kuldemedium, stanser klimaanlegget og viser alarmen EC på displayet. Start ikke klimaanlegget på nytt hvis denne alarmen aktiveres. Ta kontakt med leverandøren.

## K FEILSØKINGSTIPS

### Problemer og løsninger



#### FEIL

Stopp klimaanlegget umiddelbart hvis en av følgende feil oppstår. Koble fra strømmen og kontakt leverandøren.

- Sikringen går ofte eller bryteren kobler ut ofte.
- Andre gjenstander eller vann trenger inn i klimaanlegget.
- Fjernkontrollen fungerer ikke eller fungerer unormalt.
- Andre unormale situasjoner.
- Driftsindikatoren blinker 5 ganger hvert sekund, selv etter at strømmen er koblet fra og til igjen.



Problem	Årsak	Løsning
Enheden starter ikke	Strømbrudd	Vent til strømmen kommer tilbake.
	Støpselet kan ha blitt trukket ut av enheten.	Kontroller at støpselet sitter forsvarlig i stikkontakten.
	Sikringen kan ha gått.	Skift sikring/tilbakestill relé/tilbakestill bryter
	Batteriet i fjernkontrollen kan være utladet.	Skift batteri.
	Avstanden mellom fjernkontrollen og mottakeren på innendørsenheden er mer enn 6-7 meter, eller det er hindringer mellom fjernkontrollen og mottakeren.	Reduser avstanden. Fjern eventuelle hindringer. Rett fjernkontrollen mot mottakeren på innendørsenheden.
	Tiden du har stilt inn med timeren, er gal.	Vent eller avbryt timerinnstillingen.
Enheden stanser og starter ikke igjen	Mulig mangel på kuldemedium	Ta kontakt med leverandøren
Enheden avkjøler ikke eller varmer ikke opp rommet godt nok, selv om det strømmer luft ut fra klimaanlegget.	Gal temperaturinnstilling.	Still temperaturen riktig. Du finner detaljerte opplysninger i kapittel E "Betjening med fjernkontroll".
	Luftfilteret er blokkert.	Rengjør luftfilteret.
	Dørene eller vinduene i rommet er åpne.	Lukk dørene eller vinduene.
	Luftinntaket eller -avløpet til innendørs- eller utendørsenheden er blokkert.	Rydd unna hindringene og start deretter enheten på nytt.
	Beskyttelsen av kompressoren, som består av 3 minutters forsinkelse, er aktivert. Det blir foretatt avising av utendørsenheden.	Vent.
Viftehastigheten kan ikke endres	Klimaanlegget er i automodus	Viftehastigheten kan kun endres i modusene HEAT (VARM), COOL (KALD) og FAN (VIFTE)
	Klimaanlegget er i tørr-modus	
TEMP. Indikatoren vises ikke	Klimaanlegget er i viftemodus	Temperaturen kan ikke settes i FAN-modus (VIFTE-modus)

Hvis problemet ikke er korrigert, må du kontakte leverandøren. Sørg for å gi detaljerte opplysninger om feilen og oppgi modell.



#### MERK!

Reparasjon av enheten må bare utføres av en godkjent tekniker.

## L GARANTIVILKÅR

Klimaanlegget leveres med 4 års på kompressorer og 2 års garanti på andre komponenter, fra kjøpsdato. Følgende regler gjelder:

1. Vi avslår uttrykkelig alle andre skadeerstatninger, inkludert krav om samtidig skade.
2. Reparasjoner eller utskifting av komponenter som utføres under garantiperioden, fører ikke til at garantien utvides.
3. Garantien gjøres ugyldig hvis det er gjort noen modifiseringer, hvis ikke-originale deler monteres eller reparasjoner utføres av tredjepart.
4. Komponenter som utsettes for normal slitasje, f.eks. filteret, dekkes ikke av garantien.
5. Garantien er kun gyldig når du viser den originale, daterte kjøpsfakturaen og hvis ingen modifikasjoner er foretatt.
6. Garantien gjelder ikke skade som oppstår som følge av forsømmelse eller handlinger som avviker fra det som fremgår av denne bruksanvisningen.
7. Transportkostnader og risikoene som følger av transport av klimaanlegget eller klimaanleggskomponenter skal alltid stå for kjøpers regning.
8. Skader som er forårsaket av å ha benyttet uegnede filtre, faller utenfor garantien.
9. Tap og/eller lekkasje av kjølemiddel på grunn av mangelfull til- eller frakobling av enheten eller til- eller frakobling utført av ikke-kvalifisert personell, dekkes ikke av garantien som gjelder for dette produktet. Skade på enheter som er installert og til- eller frakoblet uten at lokale lover og/eller forskrifter og/eller uten at retningslinjene i denne håndboken er fulgt, dekkes ikke av garantien som gjelder for dette produktet.

Rådfør deg med forhandleren i forbindelse med reparasjoner, hvis disse anvisningene ikke gir tilstrekkelig svar. Hvis produktet mot formodning må kobles fra, må du alltid sørge for at frakoblingen foretas av kvalifisert og autorisert personell og i overensstemmelse med lokale lover og forskrifter.



# M TEKNISKE DATA

Modell	S 3225	SC 3225	S 3231	SC 3231	S 3248	SC 3248
Type klimaenlegg	Veggmontert klimaanlegg	Veggmontert klimaanlegg	Veggmontert klimaanlegg	Veggmontert klimaanlegg	Veggmontert klimaanlegg	Veggmontert klimaanlegg
Kjølekapasitet *	W	2500 (620 - 3370)	A	3100 (860 - 3920)	4800 (1470 - 6150)	4500 (1320 - 5530)
EE-klasse*		A	A	A	A+	A+
SEER*		5.5	5.4	5.1	5.6	5.6
Varmekapasitet *	W	2900 (820 - 3460)	3300 (880 - 4160)	3200 (850 - 4050)	4900 (1520 - 6590)	4900 (1470 - 6390)
Varmeeffekt		A	A	A	A	A
SCOP*		3.4	3.4	3.4	3.4	3.4
Avfuktingskapasitet ** / ***	L / 24 h	24	26	26	41	41
Strømføring ved kjøling	kW	0.92	0.92	1.10	1.77	1.77
Strømføring ved oppvarming	kW	0.92	0.92	1.15	1.50	1.50
Årlig strømforbruk ved kjøling / oppvarming	kWh	165 / 1187	199 / 1373	222 / 1374	303 / 2000	281 / 2018
Strømforsyning	V / Hz / Ph	230~ / 50 / 1	230~ / 50 / 1	230~ / 50 / 1	230~ / 50 / 1	230~ / 50 / 1
Strøm (nominell) kjøling/oppvarming	A	4 / 4	4.8 / 5.0	4.8 / 5.0	7.7 / 6.5	7.7 / 6.5
Maks. strøm	A	9	11	11	12	12
Luftstrøm **	m <sup>3</sup> /h	500/450/400	550/440/380	500/400/350	800/750/610	730/680/560
For rom opp til **	m <sup>3</sup>	60-85	80-100	80-100	125-145	125-145
Egnede områder		W / A / C	W / A / C	W / A / C	W / A / C	W / A / C
Kompressor type		Roterende	Roterende	Roterende	Roterende	Roterende
Viftehastigheter		3	3	3	3	3
Termostat område	°C	0 - 50	0 - 50	0 - 50	0 - 50	0 - 50
Driftsområde	°C	-15 - +30	-15 - +30	-15 - +30	-15 - +30	-15 - +30
Kontroller manuell/mekanisk/elektronisk		Elektronisk ekstern	Elektronisk ekstern	Elektronisk ekstern	Elektronisk ekstern	Elektronisk ekstern
Fjernkontroll Ja/Nei		J	J	J	J	J
Type luftfilter		Maske, aktivt karbon, 3M HAF	Maske, aktivt karbon, 3M HAF	Maske, aktivt karbon, 3M HAF	Maske, aktivt karbon, 3M HAF	Maske, aktivt karbon, 3M HAF
Type kjølemiddel/mengde	K / g	R410A / 730	R410A / 700	R410A / 800	R410A / 1250	R410A / 1250
Kjølemiddel GWP		1975	1975	1975	1975	1975
Rørdiameter kjølemiddel væske - gass	mm	6.35 / 9.53	Hurtigkobling	6.35 / 9.53	Hurtigkobling	Hurtigkobling
Trykk inntak/avløp (max)	bar	8 / 26 (15 / 42)	8 / 26 (15 / 42)	8 / 26 (15 / 42)	8 / 26 (15 / 42)	8 / 26 (15 / 42)
Mål innendørsenhet (b x h x d)	mm	710x250x190	710x250x190	790x275x196	930x275x198	930x275x198
Mål utendørsenhet (b x h x d)	mm	780x540x250	780x540x250	780x540x250	760x590x285	760x590x285
Nettovekt innendørsenhet	kg	7	13	8	9	14
Nettovekt utendørsenhet	kg	30	30	30	35	35
Bruittovekt innendørsenhet	kg	9	15	10	12	19
Bruittovekt utendørsenhet	kg	32	32	32	37	37
Lydtrykknivå innendørsenhet***	dB(A)	53	53	54	57	58
Lydtrykknivå utendørsenhet***	dB(A)	62	62	61	65	65
Beskyttelsesklasse innendørs	IP	IP20	IP20	IP20	IP20	IP20
Beskyttelsesklasse utendørs	IP	IP24	IP24	IP24	IP24	IP24
Sikingsstørrelse		T3.15A / 250V	T3.15A / 250V	T3.15A / 250V	T3.15A / 250V	T3.15A / 250V

\* EN 14511-2011/EN 14825

\*\* Brukes som en indikasjon

\*\*\* Fjerner fukt ved 32 °C, 80 % RF

\*\*\*\* EN 12108-2008



Elektrisk avfall og batterier skal ikke kastes sammen med husholdningsavfall. Resirkuleres der hvor det finnes slike anlegg. Sjekk med lokale myndigheter eller forhandler når det gjelder muligheter for resirkulering.

**Miljøopplysninger:** Dette utstyret inneholder klimagasser som omfattes av Kyoto-avtalen. Utstyret må repareres eller demonteres av fagpersonell med behørig opplæring.

Dette utstyret inneholder kjølemiddelet R410A, i den mengde som er angitt i tabellen ovenfor. Ikke slipp R410A i atmosfæren: R410A er en klimagass som kan bidra til global oppvarming i størrelsesorden (GWP) = 1975

**Internet:**

Du kan enkelt laste ned den seneste versjonen av bruker-, installasjons- og/eller service manualen på [www.zibro.com](http://www.zibro.com)

Geachte mevrouw, mijnheer,

Van harte gefeliciteerd met de aankoop van uw Zibro airconditioner. U heeft een kwaliteitsproduct aangeschaft waar u nog vele jaren plezier van zult hebben, mits u het apparaat verantwoord gebruikt. Lees daarom eerst deze gebruiksaanwijzing voor een optimale levensduur van uw airconditioner. Wij geven u namens de fabrikant twee jaar garantie op mogelijke materiaal- of fabricagefouten en vier jaar garantie op de compressor.

Wij wensen u veel comfort met uw airconditioner.

Met vriendelijke groet,

PVG Holding B.V.

Afdeling Klantenservice

**1. LEES EERST DE GEBRUIKSAANWIJZING.**

**2. RAADPLEEG BIJ TWIJFEL UW DEALER.**

## **INHOUD**

- A. VEILIGHEIDSVOORSCHRIFTEN
- B. ONDERDELEN EN FUNCTIES
- C. BEDRIJFSTEMPERATUUR
- D. HANDBEDIENING
- E. WERKEN MET AFSTANDBEDIENING
- F. OPTIMALE WERKING
- G. INSTELLEN RICHTING LUCHTSTROOM
- H. HOE DE AIRCONDITIONER WERKT
- I. ONDERHOUD
- J. BEDIENINGSTIPS
- K. STORINGEN VERHELPEN
- L. GARANTIEBEPALINGEN
- M. TECHNISCHE GEGEVENS

## **LEES DEZE HANDLEIDING**

In de handleiding vindt u vele nuttige tips over hoe u de airconditioner op de juiste manier gebruikt en onderhoudt. In het hoofdstuk Storingen Verhelpen vindt u oplossingen voor algemene problemen. Als u eerst hoofdstuk K "Storingen Verhelpen" doorleest hoeft u misschien geen contact op te nemen met de serviceafdeling.

## A VEILIGHEIDSVOORSCHRIFTEN

Installeer dit toestel enkel wanneer het voldoet aan de lokale/nationale wetgeving, regelgeving en normen. Dit product is bedoeld om gebruikt te worden als een airconditioner in woningen en is alleen geschikt voor gebruik binnenshuis in woonkamers, keukens en garages op droge plaatsen, in normale huishoudelijke omstandigheden. Dit apparaat is uitsluitend geschikt voor een geaard stopcontact, aansluitspanning 230 V~/ 50 Hz. Voor model S(C)3248 is geen geaard stopcontact nodig.



### BELANGRIJK

- Het apparaat MOET altijd geaard worden aangesloten. Als de stroomvoorziening niet geaard is, mag u het apparaat niet aansluiten. De stekker moet altijd makkelijk toegankelijk zijn als het apparaat is aangesloten. Lees deze gebruiksinstructie zorgvuldig en volg de aanwijzingen.
- De airco bevat een koelmiddel en kan worden aangemerkt als apparatuur onder druk. Schakel daarom altijd een bevoegde aircomonteur in voor installatie van en onderhoud aan de airco. De airco dient jaarlijks te worden gecontroleerd en onderhouden door een bevoegde aircomonteur of de garantie zal ongeldig worden.

Controleer vóór het aansluiten van het apparaat of:

- de voedingsspanning overeenkomt met de netspanning op het typeplaatje;
- stopcontact en stroomvoorziening geschikt zijn voor de elektrische spanning vermeld op het typeplaatje;
- de stekker van het snoer in het stopcontact past;
- het apparaat op een stabiele ondergrond staat.

Laat de elektrische installatie controleren door een erkend vakman als u er niet zeker van bent dat alles in orde is.

- Dit apparaat is volgens de CE veiligheidsnormen gefabriceerd. Toch dient u, zoals bij ieder elektrisch apparaat, voorzichtig te zijn.
- Het luchtinlaat- en uitblaasrooster nooit afdekken.
- Breng het apparaat nooit in contact met chemicaliën.
- Het apparaat nooit in contact brengen met water, met water besproeien of in water onderdompelen. Schakel het apparaat uit en onderbreek de energievoorziening wanneer water de binneneenheid inloopt.
- Steek niet uw handen, vingers of voorwerpen in de openingen van het apparaat.
- Sluit het apparaat nooit aan met behulp van een verlengsnoer. Als er geen geschikt geaard stopcontact voorhanden is, laat dit dan installeren door een erkend elektricien.
- Laat eventuele reparaties en/of onderhoud alleen uitvoeren door een erkend servicemonteur of door uw erkende leverancier. Volg de gebruiks- en onderhoudsinstructies in het gebruikershandboek dat bij dit apparaat hoort.
- Onderbreek altijd de stroomtoevoer als het apparaat niet gebruikt wordt.
- Laat een beschadigd elektriciteits snoer of stekker alleen vervangen door een erkend elektricien of door de leverancier.
- Zet nooit de airconditioner aan of uit door de stekker in het stopcontact te steken of eruit te halen. Gebruik daarvoor alleen de speciale bedieningsknoppen op de airconditioner of op de afstandsbediening.
- Open de airconditioner nooit als deze in werking is. Trek altijd eerst de stekker eruit alvorens het apparaat te openen.
- Haal altijd de stekker uit het stopcontact wanneer de airconditioner wordt gereinigd of wanneer er onderhoud wordt gepleegd.
- Plaats nooit gasbranders, ovens of kooktoestellen in de luchtstroom.
- Bedien nooit de knoppen en raak de airconditioner nooit aan met natte handen.
- De buitenunit produceert geluid wanneer het apparaat aanstaat. Dit kan in strijd zijn met plaatselijke wet-



telijke regelingen. Het is de verantwoordelijkheid van de gebruiker om na te gaan of de apparatuur volledig voldoet aan de plaatselijke wettelijke regelingen.

- Dit apparaat is niet bedoeld voor gebruik door personen (inclusief kinderen) met verminderde lichamelijke, geestelijke of zintuiglijke vermogens, of gebrek aan ervaring en kennis, tenzij er toezicht wordt gehouden op en instructies worden gegeven voor het gebruik van het apparaat door iemand die verantwoordelijk is voor hun veiligheid.
- Er dient toezicht te worden gehouden op kinderen om er zeker van te zijn dat zij niet met het apparaat spelen.
- Ga nooit in de directe luchtstroom staan.
- Drink nooit het afvalwater uit de airconditioner.
- Geen wijzigingen aan het product aanbrengen. Verwijder het isolatiemateriaal niet.



#### LET OP!

- Gebruik het apparaat nooit met een beschadigd snoer, stekker, behuizing of bedieningspaneel.
- Niet volgen van de aanwijzingen kan leiden tot het vervallen van de garantie op dit apparaat.

## B ONDERDELEN EN FUNCTIES

### BINNENUNIT

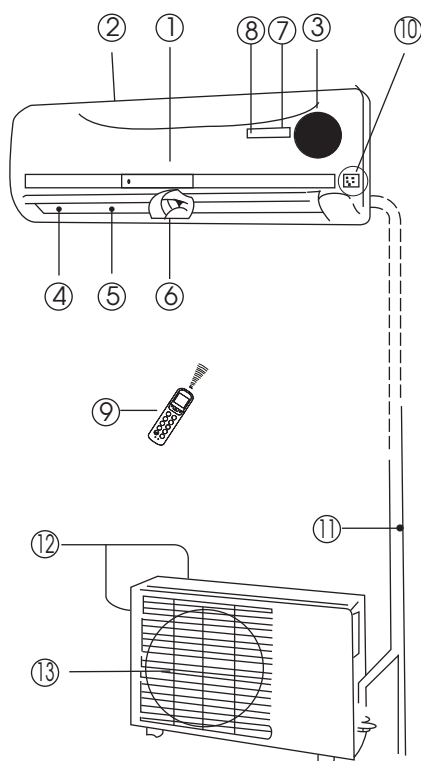

### Binnenunit

- ① Voorpaneel
- ② Luchtinlaat
- ③ Luchtfilter (achter voorpaneel)
- ④ Luchtuitlaat
- ⑤ Horizontaal luchtstroomrooster
- ⑥ Verticale luchtstroamlamel
- ⑦ Schermje
- ⑧ Signaalontvanger afstandsbediening
- ⑨ Afstandsbediening (zie hoofdstuk E voor meer bijzonderheden en bediening)
- ⑩ Knop voor handmatige bediening ("AUTO/COOL")

### BUITENUNIT

### Buitenunit

- ⑪ Aansluitleiding, afvoerslang (bij S32XX aansluitleiding niet bijgeleverd)
- ⑫ Luchtinlaat (zij- en achterkant)
- ⑬ Luchtuitlaat

De lampjes van de bedieningsindicator gaan snel knipperen (vijf maal per seconde) wanneer beveiligingsvoorzieningen gaan werken.



#### LET OP!

Alle afbeeldingen in deze handleiding en op de verpakking zijn alleen bedoeld als toelichting en indicatie en kunnen enigszins afwijken van de airconditioner die u heeft gekocht. Alleen de werkelijke vorm is belangrijk.

## FUNCTIE VAN DE INDICATIELAMPJES OP HET SCHERMPJE VAN DE BINNENUNIT

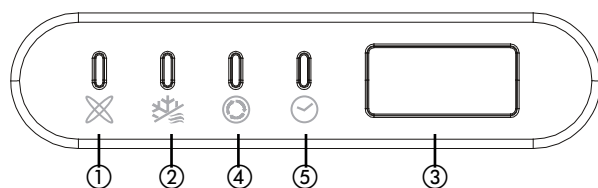

- ① "AUTO" indicatielampje  
Dit indicatielampje brandt wanneer de airconditioner op automatische "AUTO" bedrijfsmodus is ingesteld.
- ② Ontdooien, "DEFROST" indicatielampje  
Dit indicatielampje brandt wanneer de airconditioner automatisch gaat ontdooien of wanneer, tijdens verwarmen, de warme lucht regeling wordt geactiveerd.
- ③ TEMPERATUUR indicatielampje  
Toont de temperatuurinstellingen tijdens de werking van de airconditioner.
- ④ Bedrijfsmodus, "OPERATION" indicatielampje  
Dit indicatielampje knippert als de stroomtoevoer is ingeschakeld en brandt als de unit in bedrijf is.
- ⑤ "TIMER" indicatielampje  
Dit indicatielampje brandt wanneer de "TIMER" op Aan/Uit "ON/OFF" staat.

## C BEDRIJFSTEMPERATUUR

Koelen, verwarmen en / of ontvochtigen zijn mogelijk bij de volgende binnen- en buitentemperatuur:

Modus \ Temperatuur	Koelen	Verwarmen	Ontvochtigen
Kamertemperatuur	17°C - 32°C	10°C - 30°C	17°C - 32°C
Buitentemperatuur	0°C - 50°C	-15°C - 30°C	0°C - 50°C



### WAARSCHUWING

- Wanneer de airconditioner niet wordt gebruikt zoals hierboven is aangegeven, kunnen bepaalde beveiligingsvoorzieningen gaan werken, waardoor de unit niet meer normaal functioneert.
- Relatieve vochtigheid in de ruimte minder dan 80%. Wanneer de airconditioner in bedrijf is bij een relatieve luchtvochtigheid van meer dan 80% in de ruimte kan er op de oppervlakte van de airconditioner condens ontstaan. In dat geval dient u de verticale luchtstroom lamel in de uiterste stand (verticaal naar de vloer gericht) en de ventilator op Hoog ("HIGH") te zetten.
- Sluit voor een maximaal effect van uw airconditioner altijd deuren en ramen wanneer wordt gekoeld of verwarmd.

## D HANDBEDIENING

De airconditioner kan op het apparaat zelf en met de bijgeleverde afstandsbediening met de hand worden bediend. Voor het werken met de afstandsbediening zie hoofdstuk E "Werken met afstandsbediening". Wanneer geen gebruik wordt gemaakt van de afstandsbediening, zal de airconditioner alleen in de AUTO-modus werken. Volg dan de volgende aanwijzingen:

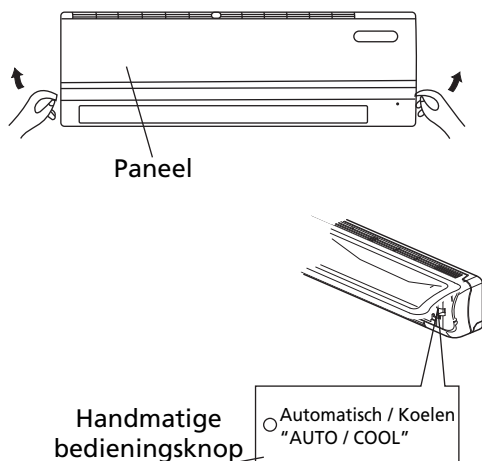

1. Open het voorpaneel en til het schuin op tot het met een klik vast blijft zitten.
2. Eenmaal drukken op handmatige bedieningsknop ⑩ zet de unit op Automatische "AUTO" bediening.
3. Sluit het paneel weer goed.



### WAARSCHUWING

- Zodra u de handmatige bedieningsknop indrukt verspringt de bedrijfsmodus van: Automatisch "AUTO", naar Koelen "COOL" naar Uit "OFF".
- Druk de knop tweemaal in binnen 5 seconden en de unit werkt in de geforceerde Koelen "COOL" modus. Dit wordt alleen gebruikt om te testen.
- Een derde maal drukken op de knop zorgt ervoor dat de bewerking wordt gestopt en de airconditioner wordt uitgeschakeld.
- Om weer terug te gaan naar het gebruik van de afstandsbediening dient u de afstandsbediening rechtstreeks te gebruiken.

## E WERKEN MET AFSTANDSBEDIENING



### LET OP

- Richt de afstandsbediening altijd op de signaalontvanger van de binneneenheid en zorg ervoor dat zich geen obstakels bevinden tussen de afstandsbediening en de ontvanger. Als dat wel het geval is kan het signaal van de afstandsbediening niet worden opgevangen en werkt de airconditioner niet goed.
- De afstandsbediening werkt tot op een maximale afstand van ongeveer 6 tot 7 meter.



### LET OP

Bewaar de afstandsbediening waar de ontvanger van het apparaat het signaal op kan vangen. Wanneer u de timerfunctie selecteert, geeft de afstandsbediening automatisch een signaal door aan de binneneenheid op de geselecteerde tijd. Wanneer u de afstandsbediening op een plaats bewaart dat een juiste ontvangst hindert, kan een vertraging tot 15 minuten optreden.

### Introductie van functieknoppen op de afstandsbediening

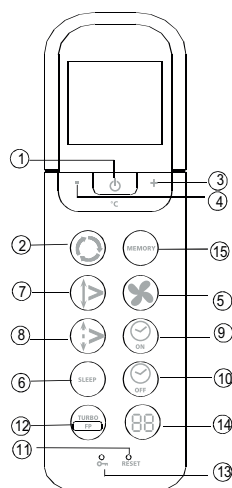

fig. 1

- ① **Aan/uit "ON/OFF" knop:** Druk deze knop in om de werking van de unit te starten. Druk deze knop weer in om de werking van de unit te beëindigen.
- ② **Modus knop:** Iedere keer dat u de knop indrukt wordt een modus geselecteerd in de volgorde: Automatisch "AUTO", Koelen "COOL", Drogen "DRY", Verwarmen "HEAT" en Alleen Ventileren "FAN ONLY". Zie de volgende figuur:  

```
graph LR; A[AUTO] --> B[COOL]; B --> C[DRY]; C --> D[HEAT]; D --> E[FAN];
```
- ③ **+ Knop:** Druk de knop in om de binnentemperatuur instelling te verhogen tot 30°C.
- ④ **- Knop:** Druk de knop in om de binnentemperatuur instelling te verlagen tot 17°C.
- ⑤ **Ventilator "FAN" Knop:** Deze knop wordt gebruikt om de ventilatorsnelheid te selecteren. Steeds wanneer u de knop indrukt, wordt een ventilatorsnelheid geselecteerd die verspringt van "AUTO" naar Laag "LOW" naar Medium "MED" naar Hoog "HIGH" en dan terug naar "Auto". Wanneer u de "AUTO" of "DRY" modus selecteert wordt de ventilatorsnelheid automatisch geregeld en kunt u deze snelheid niet instellen.
- ⑥ **SLEEP-knop:** Druk deze knop in om de energiebesparingsstand in te schakelen. Druk de knop nogmaals in om deze stand uit te schakelen. Deze functie, die alleen kan worden gebruikt in combinatie met koel-, verwarmings- of automatisch bedrijf [COOL, HEAT en AUTO], zorgt ervoor dat de meest comfortabele temperatuur voor u in stand wordt gehouden. **N.B.:** Als u een andere knop indrukt terwijl het apparaat in SLEEP-stand werkt, wordt de SLEEP-stand geannuleerd.

- ⑦ **Zwenk "SWING" Knop:** Druk op de "SWING" knop om de Zwenkfunctie te activeren. Druk nogmaals op de knop om te stoppen.
- ⑧ **Luchtrichting "AIR DIRECTION" Knop:** Druk op deze knop om de stand van de lamel te wijzigen. De lamel verandert 6 graden van positie bij iedere druk op de knop. Als de lamel in een bepaalde stand staat, waarbij deze het koelings- of verwarmingseffect van de airconditioner zou beïnvloeden, wordt de positie van de lamel automatisch veranderd. Er verschijnt geen symbool op het schermje wanneer op deze knop wordt gedrukt.
- ⑨ **"TIMER ON" Knop:** Druk op deze knop om de Automatische inschakeltijd functie te activeren. Bij iedere druk op de knop verspringt de automatisch ingestelde tijd met 30 minuten. Als de insteltijd 10 uur aangeeft verspringt de automatisch ingestelde tijd met iedere druk op de knop met 60 minuten. Om het programma Automatisch Ingestelde Tijd op te heffen dient u op de knop te blijven drukken tot er niets meer op het schermje wordt weergegeven.
- ⑩ **"TIMER OFF" Knop:** Druk op deze knop om de Automatische uitschakeltijd functie te activeren. Bij iedere druk op de knop verspringt de automatisch ingestelde tijd met 30 minuten. Als de insteltijd 10 uur aangeeft verspringt de automatisch ingestelde tijd met iedere druk op de knop met 60 minuten. Om het programma Automatisch Ingestelde Tijd op te heffen dient u op de knop te blijven drukken tot er niets meer op het schermje wordt weergegeven.
- ⑪ **Resetknop:** Door op de verzonken resetknop te drukken, kunt u alle bestaande instellingen annuleren en de regelaar weer terugstellen op de oorspronkelijke waarden.
- ⑫ **Vorstpreventieknop/TURBO-knop:** Als u deze knop indrukt terwijl de airconditioner in koelbedrijf [COOL] werkt, wordt het koelvermogen verhoogd. Door deze knop nogmaals in te drukken schakelt u de TURBO-functie weer uit. Door deze knop in te drukken (> 2 seconden), wordt de vorstpreventiestand van het apparaat ingeschakeld. Het apparaat negeert de bestaande binnentemperatuurinstelling dan en stelt de binnentemperatuur in op ca. 8 °C. Zo wordt vorst in uw huis voorkomen tijdens koude periodes terwijl het apparaat met het laagst mogelijke energieverbruik draait. Als deze stand geselecteerd is, verschijnt op het binnendisplay van het apparaat "FP". Deze knop kan alleen worden bediend in de verwarmingsmodus. U kunt de vorstpreventiestand weer uitschakelen door de knop opnieuw in te drukken.
- ⑬ **LOCK-knop:** Door de verzonken LOCK-knop in te drukken kunt u alle actuele instellingen vastzetten. De afstandsbediening reageert nu alleen nog op de LOCK-knop. Druk de knop nogmaals in om de LOCK-modus uit te schakelen.
- ⑭ **LED DISPLAY-knop:** Door deze knop in te drukken kunt u het digitale display in de airconditioner uitschakelen. Druk deze knop nogmaals in om het display weer te activeren (geldt niet voor apparaten die niet voorzien zijn van deze functie).
- ⑮ **„Memory” knop:** Gebruikt om de fabrieksinstellingen te herstellen of om een instelling uit het geheugen in stellen.
- wanneer de afstandsbediening nog niet geprogrammeerd is door de gebruiker, staan de fabrieksinstellingen automatisch op 24°C en de automatische ventilatorsnelheid. Wanneer de „memory” knop ingedrukt wordt, past het apparaat de instellingen aan naar de „auto” modus met 24°C en de ventilatorsnelheid schakelt naar „auto”.
  - Wanneer de gebruiker de gewenste instelling heeft aangepast (bijvoorbeeld verwarmen, lage ventilatorsnelheid en 25°C) kan deze gebruikersinstelling in het geheugen van de afstandsbediening geplaatst worden door op de „Memory” knop te drukken gedurende meer dan 2 seconden. Wanneer de binneneenheid op een willekeurige instelling staat, dan zal het drukken op de „Memory” knop gedurende minder dan 2 seconden ertoe resulteren dat het programma wijzigt in het programma zoals opgeslagen in het geheugen van de afstandsbediening.

## Namen en functies van indicatielampjes op de afstandsbediening

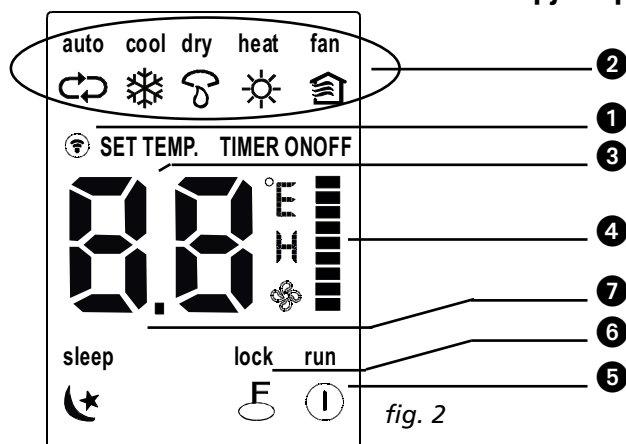

### Schermpje

- ① **Verzendinglampje:** Dit lampje brandt terwijl de afstandsbediening signalen stuurt naar het apparaat.
- ② **Indicatie van bedrijfsstand:** Toont de actuele bedrijfsstand: AUTO ↻, COOL [koelen] ❄, DRY [drogen] ☹, HEAT [verwarmen] ☀, Fan [ventileren] 🏠.
- ③ **Temp. / Timer aanduiding:** Toont de temperatuurinstelling (17° C ~ 30°C). Wanneer u de bedrijfsstand op FAN staat, wordt er geen temperatuur getoond. Wanneer de timerfunctie is ingeschakeld, toont het display de stand ON of OFF van de timer.
- ④ **Aanduiding ventilatorsnelheid:** Toont de geselecteerde ventilatorsnelheid, Auto (geen aanduiding), Laag ▬, Midden || of Hoog |||. Bij de bedrijfsstand AUTO of DRY staat de ventilatorsnelheid op Auto.
- ⑤ **Aan/uit-indicatie:** Wordt getoond door het drukken op de On / Off knop. Druk opnieuw op de On / Off knop om te verwijderen.
- ⑥ **Lock-weergave:** De melding LOCK verschijnt wanneer de LOCK-bedrijfsstand is ingeschakeld. Druk opnieuw op LOCK om te verwijderen.
- ⑦ **Sleep-weergave:** De melding Sleep verschijnt wanneer de Sleep-bedrijfsstand is ingeschakeld. Druk opnieuw op SLEEP om te verwijderen.



### LET OP

In Fig. 2 worden voor alle duidelijkheid alle functies getoond. Tijdens de werkelijke werking worden echter alleen de van toepassing zijnde functies op het schermje getoond.

## Werken met de afstandsbediening

### Plaatsen / vervangen van batterijen

Gebruik twee droge cel alkaline batterijen (AAA/LR03).

Gebruik geen oplaadbare batterijen.

1. Verwijder het batterijklepje aan de achterkant van de afstandsbediening in de richting van de pijl.
2. Plaats nieuwe batterijen en let op dat de positieve (+) en negatieve (-) polen van de batterijen in de juiste richting geplaatst zijn.
3. Schuif het klepje weer terug.



#### LET OP

- Wanneer de batterijen verwijderd zijn, wist de afstandsbediening alle programma's. Na het vervangen van de batterijen, moet de afstandsbediening opnieuw geprogrammeerd worden.
- Wanneer u batterijen vervangt dient u geen oude batterijen of batterijen van een ander type te gebruiken. Hierdoor kan de afstandsbediening slecht gaan functioneren.
- Als u de afstandsbediening gedurende enkele weken niet gaat gebruiken kunt u beter de batterijen verwijderen. Op deze manier voorkomt u dat lekkende batterijen de afstandsbediening beschadigen.
- De gemiddelde levensduur van batterijen is bij normaal gebruik ongeveer een half jaar.
- Vervang de batterijen wanneer er geen antwoordtoon komt van de binnenunit of wanneer het Transmissie indicatielampje niet oplicht.
- Gebruik nooit oude en nieuwe batterijen tegelijkertijd. Gebruik nooit verschillende types (bijv. alkaline en manganese dioxide) tegelijkertijd.

## AUTOMATISCHE BEDIENING

Als de airconditioner gebruiksklaar is (controleer of het apparaat aan stroomnet aangesloten is en of er stroom beschikbaar is), schakel de stroom dan in en het Bedrijfsmodus indicatielampje op het schermje van de binnenunit gaat knipperen.

1. Gebruik de Modus "MODE" selecteerknop om AUTO te selecteren.
2. Druk op de + of - knop om de gewenste kamertemperatuur in te stellen.
3. Druk op de "On/off" knop om de airconditioner te starten. Het Bedrijfsmodus indicatielampje op het schermje van de binnenunit gaat branden. De bedrijfsmodus is AUTO. De Ventilatorsnelheid wordt automatisch geregeld.
4. Druk weer op de "On/off" knop om de werking van de unit te stoppen.



#### LET OP

- In de AUTO modus kan de airconditioner de bedrijfsmodus Koelen, Ventileren, Verwarmen en Drogen selecteren aan de hand van het gemeten verschil tussen de werkelijke omgevingstemperatuur in de ruimte en de ingestelde temperatuur op de afstandsbediening.
- Als de AUTO modus u niet bevalt kan de gewenste modus handmatig worden geselecteerd.

## KOELEN, VERWARMEN en ALLEEN VENTILEREN regelen

1. Als de AUTO modus u niet bevalt kunt u handmatig de instellingen tijdelijk opheffen. U drukt hiervoor knop ② in om de Koelen, Drogen, Verwarmen (alleen bij units met een WARMTEPOMP) of de Alleen Ventileren modus te gebruiken.
2. Druk de knop + of - in (③ en ④) om de gewenste kamertemperatuur in te stellen.
3. Druk op Ventileren "FAN" knop ⑤ om AUTO, HIGH, MED of LOW in de Ventileren modus te selecteren.
4. Druk op "ON/OFF" knop ①. Het bedrijfsmodus indicatielampje brandt en de airconditioner begint te werken volgens uw instellingen. Druk nogmaals op "ON/OFF" knop ① om deze functie van de unit te stoppen.



#### LET OP!

De modus Alleen Ventileren kan niet worden gebruikt om de temperatuur te regelen. In deze modus zijn alleen stap 1, 3 en 4 mogelijk.

## ONTVOCHTIGEN

1. Druk op Modus knop ② om Drogen, "DRY" te selecteren.

2. Druk op knop + of - (③ en ④) om de gewenste temperatuur in te stellen.
3. Druk op "On/off" knop ①. Het bedrijfsmodus indicatielampje brandt en de airconditioner begint te werken in de modus Drogen. Druk nogmaals op "On/off" knop ① om deze functie van de unit te stoppen.



#### LET OP!

Vanwege het verschil tussen de ingestelde temperatuur van de unit en de werkelijke binnentemperatuur zal de airconditioner in de modus Drogen regelmatig automatisch inschakelen, zonder de modus Koelen en Ventileren te laten werken.

## Regeling van de TIMER

Druk op de "TIMER ON/OFF" knop (⑨ en ⑩) om de "aan" en "uit" tijd van de unit in te stellen. De effectieve, met de afstandsbediening ingestelde werkingstijd voor de timer functie is beperkt tot een periode van 0,5 tot minder dan 24 uur.

### 1. De START tijd instellen.

- 1.1 Druk op "TIMER ON" knop ⑨. Op het schermpje van de afstandsbediening verschijnt **ON TIMER**, de laatst ingestelde tijd voor het inschakelen van de unit, en het symbool "h" wordt getoond in het Timer gedeelte van het schermpje. U kunt nu de START tijd van de unit opnieuw instellen.
- 1.2 Druk weer op "TIMER ON" knop ⑨ om de gewenste inschakeltijd van de unit in te stellen.
- 1.3 Na de instelling van de "TIMER ON" duurt het een halve seconde voor de afstandsbediening het signaal naar de airconditioner verzendt.

### 2. De STOP tijd instellen.

- 2.1 Druk op "TIMER OFF" knop ⑩. Op het schermpje van de afstandsbediening verschijnt **OFF TIMER** en de laatst ingestelde tijd voor het uitschakelen van de unit in uren wordt getoond in het Timer gedeelte van het schermpje. U kunt nu de STOP tijd van de unit opnieuw instellen.
- 2.2 Druk weer op "TIMER OFF" knop ⑩ om de tijd in te stellen waarop u de unit wilt laten uitschakelen.
- 2.3 Na de instelling van de "TIMER OFF" duurt het een halve seconde voor de afstandsbediening het signaal naar de airconditioner verzendt.



### Voorbeeld van timer instelling

Om de airco over 6 uur aan te laten slaan.

1. Druk op de TIMER ON knop, de laatste ingestelde starttijd en het signaal „h” wordt getoond op het display
2. Druk op de TIMER ON knop tot „6.0h” verschijnt
3. Wacht een seconde en het digitale display zal de temperatuur weer tonen. De **TIMER ON** indicator zal blijven branden en de functie is ingeschakeld.

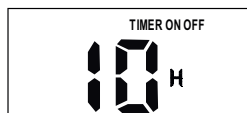
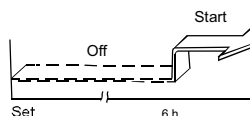

### Gecombineerde timer

(Instellen van zowel TIMER ON als TIMER OFF simultaan)

TIMER OFF --> TIMER ON

(Aan --> Stop --> Start)

Deze functie is bruikbaar wanneer u de airo bijvoorbeeld uit wilt schakelen nadat u bent gaan slapen, en het apparaat in de ochtend in te schakelen wanneer u wakker wordt of wanneer u thuiskomt.

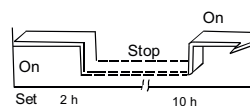



Voorbeeld:

Om de airconditioner 2 uur na de instelling uit te schakelen en opnieuw in te laten schakelen na 10 uur.

1. Druk op de TIMER OFF knop
2. Druk opnieuw op de TIMER OFF knop tot 2.0h verschijnt op het TIMER OFF display
3. DRUK op de TIMER ON knop
4. Druk opnieuw op de TIMER ON knop tot 10.h verschijnt op het TIMER ON display
5. Wacht een seconde en het digitale display zal de temperatuur weer tonen. De TIMER ON OFF indicator zal blijven branden en de functie is ingeschakeld.



#### LET OP!

- Als de ingestelde tijd voor STARTEN en STOPPEN hetzelfde is, wordt de stoptijd automatisch een half uur (de ingestelde tijd geeft minder dan 10 uur aan) of een uur (de ingestelde tijd geeft 10 uur of meer aan) later.
- Om de "TIMER ON/OFF" tijd in te stellen drukt u op de desbetreffende TIMER knop en stelt de tijd opnieuw in.
- De insteltijd is relatieve tijd, d.w.z. dat deze tijd is gebaseerd op de tijdvertraging van de werkelijke tijd.



#### WAARSCHUWING

- Bescherm de afstandsbediening tegen hoge temperaturen en blootstelling aan straling.
- Bescherm de binnenontvanger tegen direct zonlicht om te voorkomen dat de airconditioner niet goed functioneert.
- Gebruik nooit oude en nieuwe batterijen tegelijkertijd. Gebruik nooit verschillende types (bijv. alkaline en manganese dioxide) tegelijkertijd.

## F OPTIMALE WERKING

Om uw apparaat optimaal te laten functioneren dient u op het volgende te letten:

- Stel de richting van de luchtstroom zo in dat deze niet rechtstreeks op personen is gericht.
- Stel de temperatuur in die voor u het meest comfortabel is. Stel de unit niet in op overdreven hoge of lage temperaturen.
- Sluit deuren en ramen omdat anders het gewenste effect misschien niet wordt bereikt.
- Gebruik de "TIMER ON" knop op de afstandsbediening om de tijd waarop u de airconditioner wilt laten starten, te selecteren.
- Zet niets vlakbij de luchtinlaat of -uitlaat omdat anders de werking van de airconditioner kan worden verstoord of de airconditioner misschien helemaal niet meer functioneert. Zorg ervoor dat er geen obstakels zijn die de luchtstroom blokkeren. De luchtstroom moet ongehinderd de hele kamer kunnen bereiken. De luchtstroom moet bovendien ongehinderd de airconditioner kunnen bereiken.
- Het luchtfilter dient regelmatig schoongemaakt te worden omdat anders het apparaat niet voldoende koelt of verwarmt. U wordt geadviseerd om de filters eens in de twee weken schoon te maken.
- Laat de unit niet werken met de horizontale lamellen in gesloten positie.

## G INSTELLEN RICHTING LUCHTSTROOM

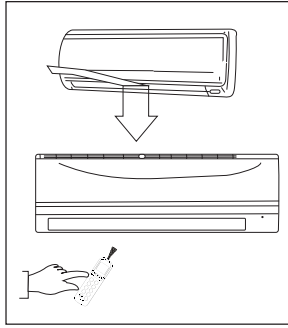

- Regel de richting van de luchtstroom naar wens ter voorkoming van ongemak of ongelijkmatige kamertemperaturen.
- Stel de horizontale lamel in met knop ⑧ op de afstandsbediening.
- Zet de verticale lamel met de hand in de gewenste stand.

### Instellen richting horizontale luchtstroom (op - neer)

De airconditioner regelt de richting van de horizontale luchtstroom automatisch volgens de werkingsmodus.

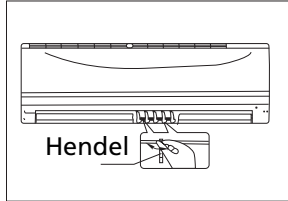

### Instellen van de horizontale luchtstroomrichting

Verricht deze handeling terwijl de airconditioner in werking is. Houd knop ⑧, Luchtrichting, "AIR DIRECTION" ingedrukt om de lamel in de gewenste richting te brengen.

- Stel de juiste richting van de horizontale luchtstroom in.
- Bij volgende handelingen blaast de horizontale luchtstroom automatisch in de richting die u heeft ingesteld met het indrukken van de "AIR DIRECTION" knop.

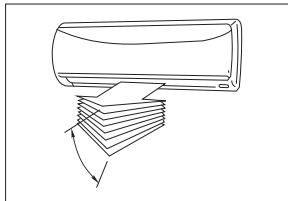

### Instellen richting verticale luchtstroom (links - rechts)

Beweeg de hendel links of rechts van de verticale lamel arm (afhankelijk van het model) om handmatig de verticale lamel in te stellen. Terwijl de airconditioner in werking is en de verticale lamel in een bepaalde stand staat, kunt u de hendel links (of rechts, afhankelijk van het model) van het uitblaasrooster in de gewenste stand zetten.

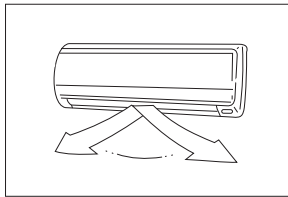

### WAARSCHUWING!

Zorg ervoor dat u de ventilator achter de verticale lamellen niet aanraakt!



### LET OP!

Alle afbeeldingen in deze handleiding en op de verpakking zijn alleen bedoeld als toelichting en indicatie en kunnen enigszins afwijken van de airconditioner die u heeft gekocht. De werkelijke vorm is belangrijk.

### De luchtstroom automatisch laten zwenken (op - neer)

Verricht deze handeling terwijl de airconditioner in werking is.

- Druk op Zwenkrichting "SWING" knop ⑦ op de afstandsbediening.
- Druk weer op "SWING", knop ⑦ om de functie te beëindigen. Druk op Luchtrichting "AIR DIRECTION", knop ⑧ om de lamel in de gewenste stand vast te zetten.



## WAARSCHUWING

- De knoppen "AIR DIRECTION" en "SWING" werken niet wanneer de airconditioner af staat (ook wanneer de "TIMER ON" is ingesteld).
- Laat de airconditioner nooit lange tijd in de koel- of droogstand werken met de luchtstroom naar omlaag gericht. Als u dit toch doet kan er condensvorming ontstaan op de horizontale lamel, waardoor er water kan lekken.
- Beweeg de horizontale lamel niet met de hand. Gebruik altijd de "AIR DIRECTION" knop 8 of de "SWING" knop ⑦. Als u dit blaasrooster met de hand beweegt kan de werking worden verstoord. Wanneer het rooster niet naar behoren functioneert, zet dan de airconditioner af en weer aan.
- Wanneer de airconditioner meteen na het afzetten weer wordt aangezet, kan de horizontale lamel gedurende ongeveer 10 seconden mogelijk niet bewegen.
- De openingshoek van de horizontale lamel mag niet te nauw worden afgesteld omdat, vanwege een te geringe luchtstroom, de functie Koelen of Verwarmen kan worden verstoord.
- Laat de unit niet werken met de horizontale lamel in gesloten positie.
- Wanneer de airconditioner wordt aangesloten op stroom (initiële stroom), kan de horizontale lamel gedurende 10 seconden een geluid maken. Dit is normaal.

## H HOE DE AIRCONDITIONER WERKT

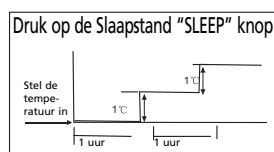

### KOELEN

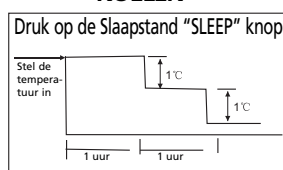

### VERWARMEN

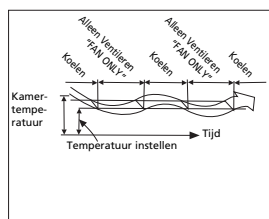

### ONTVOCHTIGEN

## AUTOMATISCHE WERKING

- Wanneer u de airconditioner in de Automatische stand "AUTO" zet, (knop ② op de afstandsbediening), worden KOELEN, VERWARMEN of Alleen VENTILEREN automatisch geselecteerd, afhankelijk van de temperatuur die u heeft ingesteld en de kamertemperatuur.
- De airconditioner regelt de kamertemperatuur automatisch volgens de door u ingestelde temperatuur.
- Wanneer de "AUTO" stand u niet bevalt, kunt u de instellingen ook handmatig aanpassen.

## SLEEP/ZUINIGE WERKING

- Wanneer u tijdens KOELEN, VERWARMEN of AUTO de Slaapstand "SLEEP" knop ⑥ indrukt zal de airconditioner er automatisch voor zorgen dat de temperatuur 1°C per uur stijgt (koelen) of daalt (verwarmen). Na 2 uur wordt de ingestelde temperatuur weer hersteld en blijft constant gedurende 5 uur. Na 5 uur zal de unit uitschakelen. De ventilatorsnelheid wordt automatisch geregeld.

## ONTVOCHTIGEN

- De stand Ontvochtigen selecteert automatisch de bedrijfsmodus Ontvochtigen op basis van het verschil tussen de ingestelde temperatuur en de werkelijke temperatuur in de ruimte.
- Tijdens het ontvochtigen wordt de functie Koelen of Alleen Ventileren regelmatig in- en uitgeschakeld om de temperatuur te regelen. De ventilatorsnelheid wordt automatisch ingesteld.
- In de normale stand Koelen wordt de lucht ook door de airconditioner ontvochtigd.



## LET OP

Wanneer de airconditioner bezig is met ontvochtigen zal de kamertemperatuur waarschijnlijk dalen. Het is daarom normaal dat een vochtigheidsgraadmeter een verhoogde relatieve luchtvochtigheid aangeeft. De absolute luchtvochtigheid in de ruimte daalt echter, afhankelijk van de hoeveelheid het vocht die in de ruimte wordt geproduceerd (koken, mensen enz.).

# I ONDERHOUD

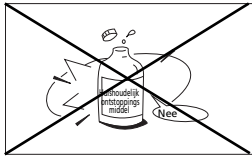

## WAARSCHUWING

Schakel eerst de airconditioner uit en trek de stekker uit het stopcontact vóór u het apparaat gaat schoonmaken.

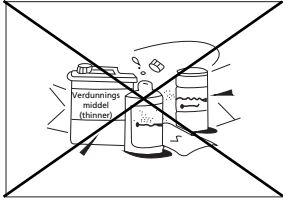

## Binnenunit en afstandsbediening schoonmaken



## WAARSCHUWING

- Gebruik een droge doek om de binnenunit en de afstandsbediening schoon te maken.
- U kunt een doek en wat koud water gebruiken als de binnenunit erg vuil is.
- Het voorpaneel van de unit kan worden verwijderd en met water worden schoongemaakt. Droog het paneel met een droge doek.
- Gebruik geen chemisch behandeld doekje of stofdoek om de unit schoon te maken.
- Gebruik nooit benzine, verdunningsmiddel (thinner), schuurmiddel of een oplosmiddel om het apparaat schoon te maken. Het plastic kan er van gaan breken of vervormen.

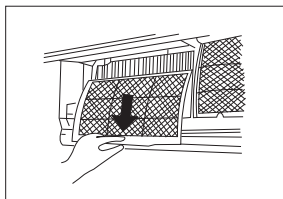
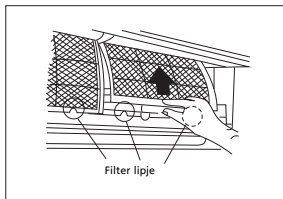
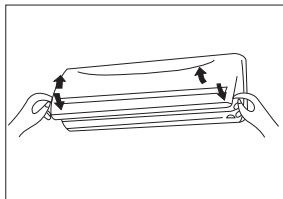

## Luchtfilter schoonmaken

Verstopte luchtfilters verminderen het effect van koeling van dit apparaat. Maak het filter eens in de twee weken schoon.

1. Til het voorpaneel van de binnenunit omhoog tot het vastklikt.
2. Pak de hendel van het gaasfilter vast en druk het filter voorzichtig omhoog uit de houder en trek het daarna omlaag.
3. Haal HET GAASFILTER uit de binnenunit.
  - Maak HET GAASFILTER eens in de twee weken schoon.
  - Maak HET GAASFILTER schoon met een stofzuiger of met water.
4. Het zwarte actief koolfilter kan niet gereinigd worden. Wanneer dit filter vies is zal het simpelweg de onaangename luchtjes niet meer filteren. Het filter moet dan vervangen worden door een nieuw filter (verkrijgbaar bij uw dealer). Wij raden aan het filter tweemaal per seizoen te vervangen.
5. Het groen gekleurde 3M HAF filter toont zichtbare sporen van vuil op en in het filter wanneer deze vervangen dient te worden. Dit filter kan niet gereinigd worden en moet vervangen worden door een nieuw filter (verkrijgbaar bij uw dealer). Wij raden aan het filter tweemaal per seizoen te vervangen.

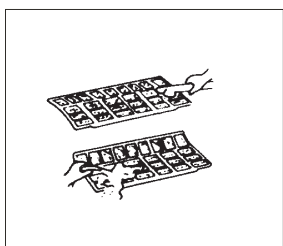

A + B = Actief koolfilter en / of 3M™ HAF filter

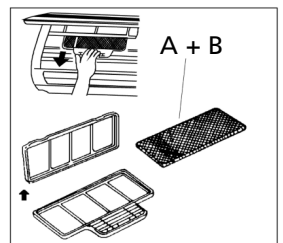
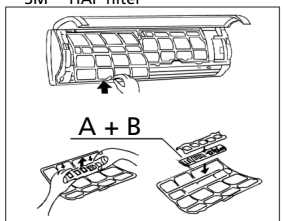

nieuw filter

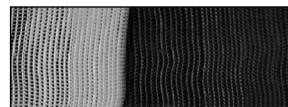

vernieuwing van filter aanbevolen

6. Na vervanging van het actief koolfilter en het 3M HAF filter in de filterhouder op het gaasfilter, kan het gaasfilter teruggeplaatst worden in de airconditioner.
7. Zorg ervoor dat het filter helemaal droog is en niet beschadigd voor u het weer terugplaatst.
8. Installeer het luchtversingsfilter weer in de unit.

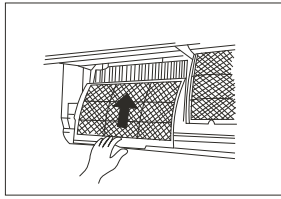

9. Zet het bovenste gedeelte van het luchtfilter terug in de unit. Let er daarbij op dat de linker en rechter zijkant recht in de unit komen en plaats het filter in de oorspronkelijke positie terug.

## Onderhoud

Wanneer de unit gedurende langere tijd niet gebruikt wordt dient u de volgende handelingen te verrichten:

1. Laat de Ventilator ongeveer 6 uur aan staan om de binnenkant van de unit te drogen.
2. Schakel de unit uit en haal de stekker uit het stopcontact. In geval van model S(C)3248, onderbreek de stroomtoevoer. Haal de batterijen uit de afstandsbediening.
3. De buitenunit moet regelmatig worden onderhouden en worden schoongemaakt. Dit mag alleen worden uitgevoerd door een erkend airconditioning monteur.

## Controle vóór ingebruikname

- Controleer of de bedrading niet beschadigd of los is.
- Controleer of het luchtfilter is geplaatst.
- Controleer of de luchtuitlaat of -inlaat niet geblokkeerd is wanneer de airconditioner gedurende langere tijd niet is gebruikt.



### WAARSCHUWING

- Raak de metalen delen van het apparaat niet aan wanneer u het filter verwijdert. Scherpe metalen randen kunnen verwondingen veroorzaken.
- Gebruik geen water om de binnenzijde van de unit te reinigen. Water kan de isolatie beschadigen, hetgeen kan leiden tot elektrische schokken.
- **Controleer altijd voordat u de unit gaat schoonmaken of de stroom en de stroomonderbreker zijn uitgeschakeld.**

## J BEDIENINGSTIPS

De volgende problemen kunnen voorkomen tijdens normale werking.

### 1. Beveiliging van de airconditioner.

#### **Belijgendecompressor**

- De compressor kan niet starten binnen 3 minuten nadat hij is uitgeschakeld.

#### **Ai-takt**

- De unit is zo ontworpen dat hij in de stand Verwarmen "HEAT" geen koude lucht uitblaast wanneer de binnen warmtewisselaar zich in een van de volgende drie situaties bevindt en de ingestelde temperatuur nog niet is bereikt.
  - A. Wanneer de unit net begint te verwarmen.
  - B. Tijdens ontdooien.
  - C. Bij verwarmen lage temperatuur.

#### **Onthien**

- De binnen- of buitenventilator stopt tijdens het ontdooien.
- Tijdens de verwarmingscyclus kan zich ijs op de buitenunit vormen wanneer de buitentemperatuur laag is en de luchtvochtigheid hoog. Hierdoor heeft de airconditioner minder verwarmingscapaciteit.
- In dit geval zal de airconditioner regelmatig stoppen met verwarmen en wordt de ontdooicyclus automatisch gestart.
- De ontdooitijd kan variëren van 4 tot 10 minuten, afhankelijk van de buitentemperatuur en de hoeveelheid gevormd ijs op de buitenunit.

### 2. Er komt een witte nevel uit de binnenunit.

- In een ruimte met een hoge relatieve luchtvochtigheid kan een witte nevel ontstaan door een groot verschil tussen luchtinlaat- en luchtuitlaattertemperatuur tijdens het Koelen.
- Wanneer de airconditioner weer start in de bedrijfsmodus Verwarmen kan er een witte nevel ontstaan door vocht dat tijdens het ontdooien is vrijgekomen.

### 3. De airconditioner maakt vreemde geluiden.

- U kunt een zacht sissend geluid horen wanneer de compressor loopt of direct na het stoppen van de compressor. Dit geluid wordt veroorzaakt doordat het koelmiddel gaat circuleren of de circulatie van het koelmiddel stopt.
- U kunt ook een piepgeluid horen wanneer de compressor loopt of direct na het stoppen van de compressor. Dit wordt veroorzaakt door het effect van temperatuurwisseling, uitzetten en inkrimpen, op de kunststof delen.
- U kunt ook een geluid horen wanneer de stroom wordt ingeschakeld en het luchtuitblaasrooster naar zijn oorspronkelijke stand gaat.

### 4. Er komt stof uit de binnenunit.

- Dit is normaal en doet zich voor wanneer de airconditioner lange tijd niet is gebruikt of wanneer deze voor het eerst wordt gebruikt.

### 5. Er komt een vreemde geur uit de binnenunit.

- Dit wordt veroorzaakt doordat de geuren van bouwmaterialen, meubilair of rook door de binnenunit

worden aangezogen en worden verspreid.

#### 6. De airconditioner gaat vanuit Koelen of Verwarmen in Alleen Ventileren werken.

- Wanneer de temperatuur in de ruimte de op de airconditioner ingestelde temperatuur heeft bereikt, stopt de compressor automatisch en gaat de airconditioner over op Alleen Ventileren. De compressor start weer wanneer de temperatuur in de ruimte stijgt (bij Koelen) of daalt (bij Verwarmen) tot de vooraf ingestelde waarde.
- 7. Tijdens Koelen kan zich bij een hoge relatieve luchtvochtigheid (hoger dan 80%) condens vormen op het oppervlak van de binnenunit. Stel de horizontale lamel in op de maximum geopende stand en selecteer de hoge "HIGH" ventilatorsnelheid.

#### 8. Verwarmen.

- De airconditioner neemt warmte op van de buitenunit en leidt deze tijdens de bedrijfsmodus Verwarmen verder via de binnenunit. Wanneer de buitentemperatuur daalt zal ook de warmte die door de airconditioner wordt opgenomen, verminderen. Tegelijkertijd neemt de opwarming via de airconditioner toe ten gevolge van een groter verschil tussen de binnen- en buitentemperatuur. Wanneer de ruimte onvoldoende verwarmd kan worden door de airconditioner, wordt geadviseerd een extra verwarmingselement te plaatsen.

#### 9. Automatische herstart.

- Bij een spanningsonderbreking tijdens de werking van de unit wordt deze volledig uitgeschakeld. De airconditioner is voorzien van een Automatische herstartfunctie. Hierdoor blijven bij een spanningsonderbreking alle ingestelde waarden bewaard in het geheugen en start de unit automatisch wanneer de stroomvoorziening weer is hersteld.

#### 10. Detectiesysteem voor lekkage koudemiddel.

- De airconditioner is uitgerust met een detectiesysteem voor eventuele lekkage van koudemiddel. Wanneer de buitenunit een tekort aan koudemiddel signaleert, stopt het apparaat en de binnenunit toont het alarm EC op het display. Herstelt het apparaat niet en neem contact op met uw leverancier.

## K STORINGEN VERHELPEN

### Storingen en Oplossingen



#### PROBLEEM

Zet bij een van de volgende problemen de airconditioner onmiddellijk uit en schakel de stroom uit. Neem contact op met uw leverancier.

- Zekering slaat steeds door of de hoofdschakelaar springt regelmatig op "uit".
- Er is water of een andere vloeistof in de airconditioner gelopen.
- De afstandsbediening werkt niet of niet goed.
- Andere abnormale situaties.
- Het bedrijfsmodus indicatielampje knippert elke seconde 5 maal. Dit wordt zelfs niet verholpen wanneer de stroom uit- en weer ingeschakeld wordt.

Probleem	Oorzaak	Oplossing
Unit start niet	Stroomonderbreking	Wacht tot stroomonderbreking verholpen is.
	Stekker van unit zit misschien niet meer in stopcontact.	Controleer of de stekker goed in het stopcontact zit.
	Zekering is misschien doorgeslagen.	Vervang de zekering / reset relais / reset stroomonderbreker
	Batterij in afstandsbediening is misschien leeg.	Vervang de batterij
	Afstand afstandsbediening tot ontvanger op de binnunit is meer dan 6 tot 7 meter of er bevinden zich obstakels tussen de afstandsbediening en de ontvanger.	Maak afstand korter. Verwijder eventuele obstakels. Richt de afstandsbediening op de ontvanger van de binnunit.
	De tijd die u met de timer heeft ingesteld is niet juist.	Wacht of annuleer de timer instelling.
Unit stopt en start niet meer	Mogelijk tekort aan koudemiddel	Neem contact op met uw leverancier
Unit koelt of verwarmt de ruimte niet goed, terwijl er wel lucht uit de airconditioner stroomt	Temperatuur is niet juist ingesteld.	Stel temperatuur goed in. Zie Hoofdstuk E "Werken met afstandsbediening" voor details.
	Luchtfilter is geblokkeerd.	Maak het luchtfilter schoon.
	Deuren of ramen in de ruimte zijn niet gesloten.	Sluit de deuren of de ramen.
	Luchtinlaat of -uitlaat van binnunit is geblokkeerd.	Zorg er eerst voor dat obstakels worden verwijderd. Herstel daarna de unit.
	De 3-minuten tijdvertraging van de compressor is in werking.	Wacht.
De buitenunit wordt ontdooid.		
Ventilatorsnelheid kan niet worden gewijzigd	Airconditioner staat in de "Auto" stand	Ventilatorsnelheid kan alleen worden gewijzigd in de stand "Verwarmen", "Koelen" en "Ventileren"
	Airconditioner staat in de stand "Drogen"	
TEMP. indicatie wordt niet getoond	Airconditioner staat in de stand "Ventileren"	Temperatuur kan niet in de stand "Ventileren" worden ingesteld

Wanneer het probleem blijft bestaan, neem dan contact op met uw leverancier. Geef een goede omschrijving van het probleem en vermeld het typenummer van de unit.



#### LET OP!

Laat eventuele reparaties aan het apparaat alleen uitvoeren door een erkend airconditioning monteur.



## L GARANTIEBEPALINGEN

U krijgt op de airconditioner 48 maanden garantie op de compressor en 24 maanden garantie op overige onderdelen, vanaf de aankoopdatum. Hierbij gelden de volgende regels:

1. Alle verdere aanspraken op schadevergoeding, inclusief gevolgschade wijzen wij uitdrukkelijk af.
2. Reparatie of vervanging van onderdelen binnen de garantietermijn leidt niet tot verlenging van de garantie.
3. De garantie geldt niet wanneer veranderingen zijn aangebracht, niet-originele onderdelen zijn gemonteerd of reparaties zijn verricht door derden.
4. Onderdelen die aan normale slijtage onderhevig zijn, zoals het filter, vallen buiten de garantie.
5. De garantie geldt uitsluitend als u de originele, gedateerde aankoopbon overlegt en als daarop geen veranderingen zijn aangebracht.
6. De garantie geldt niet bij schade ontstaan door handelingen die afwijken van die in de gebruiksaanwijzing of door verwaarlozing.
7. De verzendkosten en het risico van het opsturen van de airconditioner of onderdelen daarvan, komen altijd voor rekening van de koper.
8. Schade, veroorzaakt door het niet gebruiken van de geschikte filters, valt buiten de garantie.
9. Het verlies van koelmiddel en/of lekkage ten gevolge van ondeskundig aansluiten / het ontkoppelen van de units door niet gekwalificeerde personen valt niet onder de garantiebepalingen die op dit product van toepassing zijn. Schade aan apparaten die geïnstalleerd, gekoppeld en / of ontkoppeld niet conform lokale regels en wetgeving en / of conform deze installatiehandleiding vallen niet onder de garantiebepalingen die op dit product van toepassing zijn.

In het geval van reparaties, raadpleeg uw dealer indien deze instructies geen oplossing bieden. Zorg ervoor dat in het uitzonderlijke geval van een noodzakelijke ontkoppeling dit te allen tijde door een gekwalificeerde en geautoriseerde professional gedaan wordt volgens uw lokale wetten en regelgeving.

# M TECHNISCHE GEGEVENS

Model	S 3225	SC 3225	S 3231	SC 3231	S 3248	SC 3248
Type airconditioner	Wandmodel aircon-ditioner	Wandmodel aircon-ditioner	Wandmodel aircon-ditioner	Wandmodel aircon-ditioner	Wandmodel aircon-ditioner	Wandmodel aircon-ditioner
Koelcapaciteit *	2500 (820 - 3370)	2500 (790 - 3280)	3100 (880 - 4040)	3100 (850 - 3920)	4800 (1470 - 6150)	4500 (1320 - 5530)
EE Klasse*	A	A	A	A	A+	A+
SEER*	5.5	5.3	5.4	5.1	5.6	5.6
Verwarmingscapaciteit *	2900 (820 - 3460)	2700 (800 - 3350)	3300 (880 - 4160)	3200 (850 - 4050)	4900 (1520 - 6590)	4900 (1470 - 6390)
Verwarmingsvermogen	A	A	A	A	A	A
SCOP*	3.4	3.4	3.4	3.4	3.4	3.4
Ontvochtigingscapaciteit ** / ***	24	24	26	26	41	41
Energieverbruik koelen	0.92	0.92	1.10	1.11	1.77	1.77
Energieverbruik verwarmen	0.92	0.92	1.15	1.15	1.50	1.50
Jaarlijks energieverbruik koelen / verwarmen	165 / 1187	175 / 1210	199 / 1373	222 / 1374	303 / 2000	281 / 2018
Stroomvoorziening	230~ / 50 / 1	230~ / 50 / 1	230~ / 50 / 1	230~ / 50 / 1	230~ / 50 / 1	230~ / 50 / 1
Stroom (nom.) koelen / verwarmen	4 / 4	4 / 3.8	4.8 / 5.0	4.8 / 5.0	7.7 / 6.5	7.7 / 6.5
Max. stroom	9	9	11	11	12	12
Luchtstroom **	500/450/400	400/350/320	550/440/380	500/400/350	800/750/610	730/680/560
Voor ruimtes tot**	60-85	60-85	80 - 100	80 - 100	125 - 145	125 - 145
Geschikt voor de regionen W / A / C	W / A / C	W / A / C	W / A / C	W / A / C	W / A / C	W / A / C
Compressor type	Roterende	Roterende	Roterende	Roterende	Roterende	Roterende
Ventilatorsnelheden	3	3	3	3	3	3
Thermostatisch bereik	0 - 50	0 - 50	0 - 50	0 - 50	0 - 50	0 - 50
Werkingsgebied	-15 - +30	-15 - +30	-15 - +30	-15 - +30	-15 - +30	-15 - +30
Handmatige / mechanische / elektronische regeling	Elektronische afstandsbediening	Elektronische afstandsbediening	Elektronische afstandsbediening	Elektronische afstandsbediening	Elektronische afstandsbediening	Elektronische afstandsbediening
Afstandsbediening Ja / Nee	J	J	J	J	J	J
Luchtfilter type(s)	Schermb, actief koofilter, 3M HAF	Schermb, actief koofilter, 3M HAF	Schermb, actief koofilter, 3M HAF	Schermb, actief koofilter, 3M HAF	Schermb, actief koofilter, 3M HAF	Schermb, actief koofilter, 3M HAF
Koudemiddel type / vulling	R410A / 730	R410A / 700	R410A / 800	R410A / 800	R410A / 1250	R410A / 1250
Koudemiddel GWP	1975	1975	1975	1975	1975	1975
Diameter koudemiddelbuis Vloeistof - Gas	6.35 / 9.53	Snelkoppeling	6.35 / 9.53	Snelkoppeling	6.35 / 12.7	Snelkoppeling
Normale zuig- / losdruk (max)	8 / 26 (15 / 42)	8 / 26 (15 / 42)	8 / 26 (15 / 42)	8 / 26 (15 / 42)	8 / 26 (15 / 42)	8 / 26 (15 / 42)
Afmetingen binnenunit (BxHxD)	710x250x190	710x250x190	790x275x196	790x275x196	930x275x198	930x275x198
Afmetingen buitenunit (BxHxD)	780x540x250	780x540x250	780x540x250	780x540x250	760x590x285	760x590x285
Nettogewicht binnenunit	7	13	8	14	9	14
Nettogewicht buitenunit	30	30	30	30	35	35
Brutogewicht binnenunit	9	15	10	16	12	19
Brutogewicht buitenunit	32	32	32	32	37	37
Geluidsvermogen binnenunit****	53	53	54	54	57	58
Geluidsvermogen buitenunit****	62	62	61	61	65	65
Unit bescherming binnen	IP20	IP20	IP20	IP20	IP20	IP20
Unit bescherming buiten	IP24	IP24	IP24	IP24	IP24	IP24
Toelaatbaar vermogen zekering	T3.15A / 250V	T3.15A / 250V	T3.15A / 250V	T3.15A / 250V	T3.15A / 250V	T3.15A / 250V

- \* EN 14511-2011/EN 14825
- \*\* Indicatief gebruiken
- \*\*\* Vocht verwijderen bij 32°C, 80% RL
- \*\*\*\* EN 12108-2008



Defecte elektrische apparaten en batterijen horen niet bij het huisafval. Zorg voor een goede recycling waar mogelijk. Vraag eventueel uw gemeente of uw handelaar voor een deskundig recycling advies.

**Milieu-informatie:** Deze apparatuur bevat gefluoreerde broeikasgassen zoals opgenomen in het Protocol van Kyoto. De apparatuur mag alleen worden gerepareerd of gedemonteerd door professioneel, geschoold personeel.

Deze apparatuur bevat koelmiddel R410A in de hoeveelheid als aangegeven in bovenstaande tabel. Laat R410A niet ontsnappen in de atmosfeer: R410A is een gefluoreerd broeikasgas met een broeikasgaseffect (GWP) = 1975.

**Internet:**

Om u nog beter van dienst te zijn kunt u de meest recente versie van de gebruikers-, installatie- en/of service handleiding downloaden op [www.zibro.com](http://www.zibro.com).

Szanowni Państwo,

Serdecznie gratulujemy Państwu zakupu klimatyzatora Zibro. Nabyli Państwo urządzenie najwyższej jakości, które będzie Państwu służyć przez wiele lat, pod warunkiem, że będą Państwo używać go we właściwy sposób. Dlatego prosimy o poświęcenie czasu na przeczytanie niniejszej instrukcji obsługi, gdyż pomoże to Państwu zapewnić optymalną trwałość klimatyzatora.

W imieniu producenta zapewniamy 24 miesięczną gwarancję na podzespoły klimatyzatora i wady produkcyjne oraz zapewniamy 48 miesięcy gwarancji na kompresor klimatyzatora.

Życzymy naszym klientom przyjemnego chłodu i komfortu w kształtowaniu odpowiedniego mikroklimatu

Łączymy serdeczne pozdrowienia,

PVG Holding B.V.

Dział Obsługi Klienta

**1. PRZED PIERWSZYM UŻYCIEM PRZECZYTAJ INSTRUKCJĘ OBSŁUGI.**

**2. W RAZIE WĄTPLIWOŚCI SKONTAKTUJ SIĘ Z DEALEREM.**

## **SPIS TREŚCI**

- A. PRZEPISY BEZPIECZEŃSTWA
- B. ISTOTNE CZĘŚCI
- C. ZAKRES TEMPERATURY PRACY
- D. OBSŁUGA RĘCZNA
- E. OBSŁUGA PRZY POMOCY PILOTA ZDALNEGO  
STEROWANIA
- F. OPTYMALNE DZIAŁANIE
- G. REGULACJA KIERUNKU WYDMUCHU POWIETRZA
- H. ZASADY DZIAŁANIA KLIMATYZATORA
- I. CZYSZCZENIE I KONSERWACJA
- J. WSKAZÓWKI DOTYCZĄCE DZIAŁANIA
- K. USUWANIE ZAKŁÓCEŃ
- L. WARUNKI GWARANCJI
- M. DANE TECHNICZNE

## **PRZECZYTAJ INSTRUKCJĘ OBSŁUGI**

W niniejszej instrukcji znajdują Państwo szereg wskazówek i porad dotyczących właściwej obsługi oraz konserwacji urządzenia. Natomiast w rozdziale K ‘Usuwanie zakłóceń’ podane są sposoby usunięcia ewentualnych zakłóceń. Dlatego aby uniknąć zbytecznych kosztów naprawy prosimy najpierw zapoznać się z treścią rozdziału K “Usuwanie zakłóceń”.

## A PRZEPISY BEZPIECZEŃSTWA

Niniejsze urządzenie można zainstalować tylko wtedy, gdy spełnia lokalne/krajowe przepisy prawne, rozporządzenia i normy. Produkt ten przeznaczony jest do użytku jako klimatyzator w domach mieszkalnych i nadaje się do użycia tylko w suchych miejscach, w normalnych warunkach domowych, wewnątrz pokoju dziennego, kuchni i garażu. Klimatyzator przystosowany jest do przyłączenia do sieci wyłącznie za pośrednictwem uziemiającego gniazdka sieciowego o napięciu sieci zasilającej 230 V~/ 50 Hz. Jeżeli używany jest Model S(C)3248, musi być podłączony bezpośrednio do źródła zasilania.



### UWAGA

- Klimatyzator MUSI być podłączony do sieci zasilającej przewodem uziemiającym. Jeżeli przyłączenie do sieci nie jest uziemiające, urządzenia nie wolno w żadnym wypadku do niej przyłączać. Gdy klimatyzator jest przyłączony do sieci zasilającej, wtyczka przewodu zasilającego musi być zawsze łatwo dostępna. Przed przystąpieniem do instalacji zapoznaj się najpierw z instrukcją obsługi i postępuj zgodnie z podanymi w niej zaleceniami.
- Klimatyzator zawiera płyn chłodniczy i może być klasyfikowany jako urządzenie pod ciśnieniem. Z tego względu w przypadku instalowania czy serwisowania klimatyzatora należy zawsze kontaktować się z autoryzowanym przedstawicielem. Klimatyzator wymaga przeglądu raz do roku, taki przegląd powinien być wykonany tylko przez autoryzowanego przedstawiciela. Gwarancja nie obowiązuje w przypadku uszkodzenia powstałego wskutek niezgodnego z instrukcją obchodzenia się z urządzeniem lub będącego rezultatem zaniedbania.

Przed instalacją klimatyzatora należy sprawdzić czy:

- napięcie sieci zasilającej zgadza się z parametrami wskazanymi dla tego typu na nalepce znamionowej;
- gniazdko sieciowe i rodzaj sieci zasilającej przystosowane są do przyłączenia urządzenia zgodnie z parametrami wskazanymi na nalepce znamionowej;
- wtyczka przewodu zasilającego pasuje do gniazdka sieciowego;
- klimatyzator ustawiony jest w celu instalacji na stabilnym, płaskim podłożu.

W razie wątpliwości, czy powyższe wymogi są spełnione, radzimy kontrolę oraz instalację powierzyć fachowcowi.

- Klimatyzator wyprodukowany został zgodnie z normami bezpieczeństwa CE. Mimo to – jak w przypadku wszelkich innych urządzeń elektrycznych – należy obchodzić się z nim ostrożnie.
- Nie wolno przykrywać wlotu powietrza ani wywietrznika klimatyzatora.
- Nie wolno dopuścić do kontaktu urządzenia ze środkami chemicznymi.
- W żadnym wypadku nie wolno dopuścić do kontaktu urządzenia z wodą, tzn. nie należy go nigdy zwilżać, moczyć ani zanurzać w wodzie. Jeśli woda wchodzi do jednostki wewnętrznej, wyłącz jednostkę i odłącz zasilanie energetyczne.
- Nie wolno wtykać palców bądź żadnych obcych przedmiotów do otworów w klimatyzatorze.
- Klimatyzatora nie wolno w żadnym wypadku przyłączać do sieci za pomocą przedłużacza. W razie braku odpowiedniego uziemiającego gniazdka sieciowego należy zlecić fachowcowi jego instalację.
- Ewentualne naprawy lub czynności konserwacyjne należy powierzyć jedynie fachowcowi z autoryzowanego serwisu naprawczego lub serwisu firmy dostawczej. Równocześnie przestrzegać należy zasad i zaleceń dotyczących użytkowania klimatyzatora podanych w załączonej instrukcji obsługi i działania.
- Zawsze wyłączać zasilanie, jeżeli urządzenie nie jest używane.
- Jeśli zaistnieje potrzeba wymiany przewodu zasilającego na nowy, należy zlecić to fachowcowi z autoryzowanego serwisu naprawczego lub serwisu firmy dostawczej.
- Nie wolno uruchamiać bądź wyłączać klimatyzatora poprzez włożenie wtyczki do gniazdka lub wyjęcie jej z gniazdka sieciowego. Do tego celu służą odpowiednie przyciski umieszczone na urządzeniu lub pilot zdalnego sterowania.

- Nie wolno otwierać klimatyzatora w czasie pracy. Przed otwarciem urządzenia należy najpierw wyjąć wtyczkę przewodu zasilającego z gniazdka sieciowego.
- Przed przystąpieniem do czyszczenia klimatyzatora lub którejs z jego części składowych bądź wymiany którejs z tych części, należy najpierw wyjąć wtyczkę przewodu zasilającego z gniazdka sieciowego.
- Nie wolno umieszczać piecyków gazowych lub innych urządzeń grzewczych w pobliżu wywietrznika.
- W żadnym wypadku nie wolno obsługiwać klimatyzatora bądź dotykać jego obudowy mokrymi rękami.
- Urządzenie w czasie pracy emituje hałas, co z kolei może nie być w zgodzie z obowiązującymi na miejscu przepisami, ustaleniami i normami. Obowiązkiem użytkownika jest sprawdzić, czy użytkowanie klimatyzatora zgodne jest z obowiązującymi na miejscu przepisami.
- Przed przemieszczeniem urządzenia należy pamiętać o uprzednim opróżnieniu pojemnika na wodę.
- Ze względu na bezpieczeństwo należy zwrócić uwagę na to, aby urządzenie to nie było obsługiwane przez osoby (w tym dzieci) niepełnosprawne fizycznie lub umysłowo, bądź osoby nie posiadające wystarczającej w tym celu wiedzy lub umiejętności. Jest to jedynie możliwe pod nadzorem oraz zgodnie ze wskazówkami udzielonymi przez osobę, odpowiedzialną za bezpieczeństwo tychże niepełnosprawnych.
- Należy też zwrócić uwagę na to, aby dzieci nie miały bezpośredniego dostępu do urządzenia i nie wolno pozostawiać ich bez nadzoru w pobliżu urządzenia, gdy jest ono uruchomione.
- Zaleca się nie przebywać w bliskim bezpośrednim sąsiedztwie wylotu powietrza odprowadzanego na zewnątrz.
- Woda (skroplina) odprowadzona z klimatyzatora nie nadaje się w żadnym wypadku do picia.
- Nie modyfikować urządzenia. Nie ruszać materiału izolacyjnego.



#### UWAGA!

- Klimatyzatora nie wolno w żadnym wypadku używać, jeżeli przewód zasilający, wtyczka, obudowa lub panel kontrolny są uszkodzone.
- Nieprzestrzeganie tych zaleceń może doprowadzić do unieważnienia gwarancji na to urządzenie.

## B ISTOTNE CZĘŚCI

### JEDNOSTKA WEWNĘTRZNA

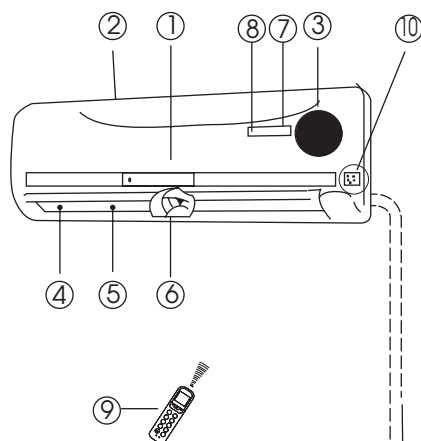

### JEDNOSTKA ZEWNĘTRZNA

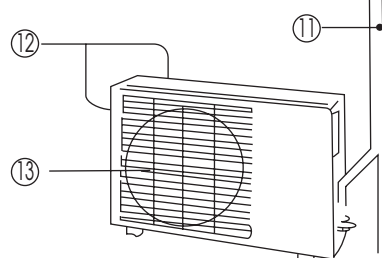

### Jednostka wewnętrzna

- 1 Panel przedni
- 2 Wlot powietrza
- 3 Filtr powietrza (umieszczony za panelem przednim)
- 4 Wylot powietrza
- 5 Żaluzje poziome wywietrznika
- 6 Żaluzje pionowe
- 7 Panel wyświetlacza
- 8 Odbiornik sygnału pilota zdalnego sterowania
- 9 Pilot zdalnego sterowania (szczegółowy opis zobacz rozdział E)
- 10 Ręczny przycisk kontrolny (auto/ cool)

### Jednostka zewnętrzna

- 11 Przewód łączący, rura odprowadzająca (S32xx przewód łączący niezalączona)
- 12 Wlot powietrza (z boku oraz z tyłu)
- 13 Wylot powietrza

Wskaźnik świetlny trybu pracy zaczyna nagle migać (pięć razy na sekundę) w momencie, gdy zostają uruchomione urządzenia zabezpieczeniowe.



### UWAGA!

Wszystkie ilustracje zamieszczone w niniejszej instrukcji oraz na pudełku opakowania służą jedynie jako objaśnienie, dlatego mogą one w pewnym stopniu różnić się wyglądem od zakupionego klimatyzatora. Decydujący jest tu rzeczywisty wygląd urządzenia.

## WSKAŹNIKI FUNKCJI NA PANELU WYŚWIETLACZA JEDNOSTKI ZEWNĘTRZNEJ

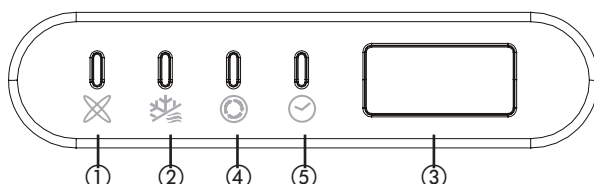

- ① Wskaźnik AUTO  
Wskaźnik ten zaświeca się, gdy klimatyzator pracuje w trybie automatycznego ustawienia AUTO.
- ② Wskaźnik odszraniania DEFROST  
Wskaźnik ten zaświeca się, gdy klimatyzator rozpoczyna automatycznie odszranianie lub wtedy, gdy podczas pracy urządzenia w trybie ogrzewania uaktywniona zostaje funkcja kontroli regulacji przepływu ciepłego powietrza.
- ③ Wskaźnik TEMPERATURY  
Wyświetla ustawienia temperatury w czasie pracy klimatyzatora.
- ④ Wskaźnik OPERATION  
Wskaźnik ten zaświeca się w momencie, gdy włączone zostaje zasilanie klimatyzatora i świeci się przez cały czas jego działania.
- ⑤ Wskaźnik programatora czasu TIMER  
Wskaźnik ten zaświeca się, gdy programator czasu TIMER został włączony/ wyłączony "ON/OFF".

## C ZAKRES TEMPERATURY PRACY

Chłodzenie, grzanie i/lub osuszanie jest odpowiednie do następujących temperatur wewnętrznych i zewnętrznych:

Temperatura \ Tryb pracy	Tryb chłodzenia	Tryb ogrzewania	Tryb osuszania
Temperatura pomieszczenia	17°C - 32°C	10°C - 30°C	17°C - 32°C
Temperatura zewnętrzna	0°C - 50°C	-15°C - 30°C	0°C - 50°C



### UWAGA

- Jeżeli klimatyzator pracuje w innych warunkach niż opisano powyżej, zostają uruchomione urządzenia zabezpieczeniowe, co może spowodować zakłócenia w pracy urządzenia.
- Względna wilgotność powietrza nie przekracza 80%. Jeżeli klimatyzator pracuje w pomieszczeniu o nadmiernej względnej wilgotności powietrza przekraczającej 80%, może dojść do powstania skropliny na powierzchni klimatyzatora. W takim przypadku należy uchylić maksymalnie pionowe żaluzje wywietrznika (w pozycji pionowej w stosunku do podłoża) oraz ustawić wentylator na wysoką prędkość tj. tryb HIGH.
- Aby zapewnić maksymalną efektywność działania klimatyzatora w trybie chłodzenia i ogrzewania, okna i drzwi należy pozostawić zamknięte.



## D OBSŁUGA RĘCZNA

Klimatyzator można obsługiwać ręcznie przy pomocy umieszczonych na nim przycisków jak również przy użyciu załączonego pilota zdalnego sterowania. W przypadku korzystania z pilota zdalnego sterowania prosimy zapoznać się z instrukcją podaną w rozdziale E "Obsługa przy pomocy pilota zdalnego sterowania". Jeżeli klimatyzator będzie obsługiwany bez użycia pilota zdalnego sterowania, to będzie on pracować jedynie w trybie AUTO. W przypadku obsługi ręcznej bez użycia pilota należy postępować w następujący sposób:

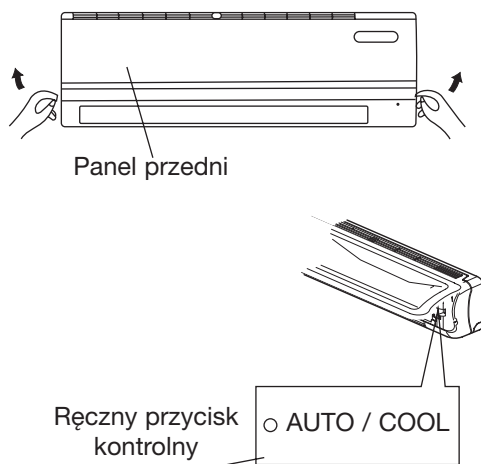

1. Otworzyć panel przedni, a następnie unieść go lekko do położenia, w którym ulegnie on zablokowaniu, tzn. gdy słyszalne będzie kliknięcie.
2. Jednym przyciśnięciem ręcznego przycisku kontrolnego  uruchomić urządzenie w trybie pracy AUTO.
3. Zamknąć panel przedni mocnym przyciśnięciem tak, aby znalazł się on w pozycji wyjściowej.



### UWAGA

- Jeżeli urządzenie uruchomione zostało przy pomocy ręcznego przycisku kontrolnego, pracować ono będzie w następującej kolejności trybów: AUTO, COOL, OFF.
- Podwójne naciśnięcie na przycisk powoduje w ciągu 5 sekund, że urządzenie zacznie pracować w trybie wzmożonego chłodzenia COOL. Służy to jedynie do celów testowania.
- Trzecie naciśnięcie na przycisk powoduje zaprzestanie pracy i wyłączenie klimatyzatora.
- Aby przywrócić zdalnie sterowane działanie klimatyzatora, należy użyć bezpośrednio pilota zdalnego sterowania.

## E OBSŁUGA PRZY POMOCY PILOTA ZDALNEGO STEROWANIA



### UWAGA!

- Pilot zdalnego sterowania należy skierować bezpośrednio na odbiornik sygnału umieszczony na jednostce wewnętrznej oraz usunąć ewentualne przeszkody usytuowane pomiędzy pilotem a jednostką wewnętrzną, uniemożliwiające swobodną transmisję tego sygnału. W przeciwnym razie sygnał nie zostanie właściwie odebrany, a klimatyzator nie będzie działać.
- Maksymalny zasięg pilota zdalnego sterowania wynosi 6 do 7 metrów.



### UWAGA!

- Umieść pilot zdalnego sterowania w miejscu, z którego jego sygnał może docierać do odbiornika jednostki. W razie wybrania pracy z programatorem czasowym pilot zdalnego sterowania w określonym czasie automatycznie przekazuje sygnał do jednostki wewnętrznej. Jeśli położysz pilot zdalnego sterowania w miejscu, skąd będzie utrudniona transmisja sygnału, może wystąpić opóźnienie czasowe do 15 minut.

### Wyjaśnienie funkcji przycisków na pilocie zdalnego sterowania

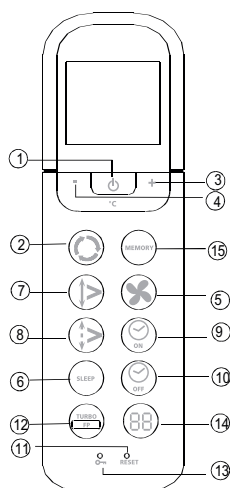

Rys. 1.

- ① **Przycisk On/off (włącz/wyłącz):** Przez naciśnięcie tego przycisku klimatyzator zostaje uruchomiony, a przez kolejne jego naciśnięcie wyłączony.
- ② **Przycisk trybów pracy Mode:** Każdorazowe przyciśnięcie tego przycisku powoduje zmianę trybu pracy w kolejności: AUTO, COOL (chłodzenie) DRY (osuszanie) HEAT (ogrzewanie) oraz FAN (wentylator), którą wskazują też symbole:  

- ③ **+ Przycisk:** Naciśnięcie tego przycisku umożliwia podwyższenie temperatury pomieszczenia do wartości 30°C.
- ④ **- Przycisk:** Naciśnięcie tego przycisku umożliwia obniżenie temperatury pomieszczenia do wartości 17°C.
- ⑤ **Przycisk regulacji wentylatora Fan:** Przy pomocy tego przycisku można ustawić pożądaną prędkość pracy wentylatora (Fan Speed). Każdorazowe przyciśnięcie tego przycisku powoduje zmianę trybu pracy wentylatora od AUTO, LOW (niska), MED. (średnia) do HIGH (wysoka), a następnie powrót do AUTO. Jeżeli wybrany zostanie tryb pracy AUTO lub DRY, prędkość pracy wentylatora będzie kontrolowana automatycznie i nie można będzie jej zmienić na inną.
- ⑥ **Przycisk SLEEP (sen).** Naciśnij ten przycisk, aby uaktywnić funkcję snu, która zapewnia odpowiednie warunki klimatyczne podczas snu, jednocześnie oszczędzając energię. Ponowne naciśnięcie tego przycisku usuwa tę funkcję. Funkcja snu SLEEP, z której można jedynie korzystać w połączeniu z trybem chłodzenia, ogrzewania lub automatycznego ustawienia [COOL, HEAT lub AUTO], ustawia temperaturę automatycznie w taki sposób, aby zapewnić maksymalny komfort podczas godzin nocnych.  
**Uwaga:** Przez naciśnięcie dowolnego przycisku podczas pracy urządzenia w funkcji snu SLEEP, funkcja ta zostanie automatycznie skasowana.

- ⑦ **Przycisk wachlowania Swing:** Naciśnięcie przycisku SWING umożliwia uruchomienie funkcji wachlowania, a ponownie naciśnięcie tego przycisku - skasowanie tej funkcji.
- ⑧ **Przycisk regulacji kierunku wydmuchu powietrza (Air direction):** Naciśnięcie tego przycisku umożliwia regulację kąta nachylenia żaluzji wylotowych klimatyzatora. Każdorazowe przyciśnięcie tego przycisku zmienia kąt nachylenia żaluzji o 6 stopni. Jeżeli położenie żaluzji w danym momencie wpływa ujemnie na wydajność chłodzenia lub ogrzewania, to położenie to ulega automatycznie zmianie. Jeżeli naciskamy na ten przycisk, na wyświetlaczu nie pojawia się żaden symbol.
- ⑨ **Przycisk Timer on:** Naciśnięcie tego przycisku umożliwia automatyczne włączenie się urządzenia w ustalonym następnym czasie. Każdorazowe naciśnięcie tego przycisku powoduje odpowiednio zmianę interwału czasowego o 30 minut. Jeżeli ustawienie czasu wskazuje 10 godzin, każdorazowe naciśnięcie przycisku powoduje automatyczną zmianę zaprogramowanego interwału czasowego o 60 minut. Aby skasować to automatyczne zaprogramowanie czasu, należy dalej naciskać na przycisk do momentu, przyciskaj ten przycisk dopóki nie wyświetli się 0.0.
- ⑩ **Przycisk Timer off:** Naciśnięcie tego przycisku umożliwia automatyczne wyłączenie urządzenia w ustalonym następnym czasie. Każdorazowe naciśnięcie tego przycisku powoduje odpowiednio zmianę interwału czasowego o 30 minut. Jeżeli ustawienie czasu wskazuje 10 godzin, każdorazowe naciśnięcie przycisku powoduje automatyczną zmianę zaprogramowanego interwału czasowego o 60 minut. Aby skasować to automatyczne zaprogramowanie czasu, należy dalej naciskać na przycisk do momentu, przyciskaj ten przycisk dopóki nie wyświetli się 0.0.
- ⑪ **Przycisk resetowania:** Gdy umieszczony we wgłębieniu przycisk resetowania zostaje naciśnięty, wszystkie bieżące ustawienia są kasowane, a pilot powraca do początkowych ustawień.
- ⑫ **Przycisk zapobiegający zamarzaniu pomieszczenia/Przycisk TURBO:** Jeżeli przycisk ten jest wciśnięty podczas pracy klimatyzatora w trybie chłodzenia [COOL] urządzenie przechodzi na pełną moc chłodzenia. Naciśnij ponownie ten przycisk, aby wyłączyć funkcję TURBO. Poprzez naciśnięcie tego przycisku (> 2 sekund) urządzenie przełącza się w tryb pracy zapobiegający zamarzaniu. Oznacza to, że urządzenie ignoruje aktualne ustawienie temperatury w pomieszczeniu i samo ustawia poziom temperatury na poziomie wynoszącym około 8 °C. W ten sposób można zapobiec zamarzaniu pomieszczenia w okresach silnych mrozów, a jednocześnie urządzenie pracuje przy możliwie najniższym zużyciu energii elektrycznej. Jeżeli został wybrany ten tryb pracy, na wyświetlaczu jednostki wewnętrznej wyświetli się symbol "FP". Przycisk ten można uruchomić jedynie podczas pracy urządzenia w trybie ogrzewania. W celu wyłączenia trybu pracy zapobiegającego zamarzaniu pomieszczenia należy po prostu nacisnąć ten przycisk ponownie.
- ⑬ **Przycisk LOCK (blokada):** Przez naciśnięcie umieszczonego we wgłębieniu przycisku blokady LOCK można zablokować wszystkie dotychczasowe ustawienia. Pilot reaguje wtedy tylko na przycisk LOCK. Aby ustawienie to wyłączyć, naciśnij ponownie przycisk blokady LOCK.
- ⑭ **Przycisk LED DISPLAY (wyświetlacz):** Przez naciśnięcie tego przycisku można wyzerować ustawienia cyfrowego wyświetlacza na klimatyzatorze. Naciśnij ponownie ten przycisk, aby uaktywnić wyświetlacz (nie dotyczy to urządzeń, w których nie ma tej funkcji).
- ⑮ **Przycisk pamięci (Memory):** Używany do przywracania standardowych ustawień fabrycznych lub do wznowienia ustawień będących w pamięci.
- gdy pilot zdalnego sterowania nie jest jeszcze zaprogramowany przez użytkownika, fabrycznymi ustawieniami zapisanymi w pamięci są: tryb "auto" przy temperaturze 24°C z regulacją "auto" prędkości obrotowej wentylatora. Po wciśnięciu przycisku pamięci jednostka zmieni swoje ustawienia na: tryb "auto" przy temperaturze 24°C z regulacją "auto" prędkości obrotowej wentylatora
  - po zmianie ustawień przez użytkownika według jego wyboru (na przykład: ogrzewanie, małe wentylowanie i temperatura 25°C) te ustawienia użytkownika można umieścić w pamięci układu zdalnego sterowania wciskając przycisk pamięci przez ponad 2 sekundy.
  - gdy ustawienia jednostki wewnętrznej są dowolne, wciśnięcie przycisku pamięci przez mniej niż 2 sekundy spowoduje przejście jednostki wewnętrznej na ustawienia, które są zaprogramowane w pamięci układu sterowania zdalnego.

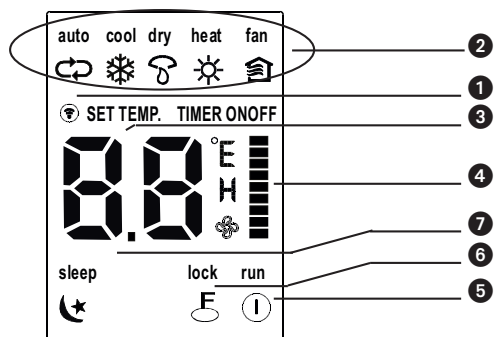
## Nazwy i funkcje wskaźników na pilocie zdalnego sterowania



Rys. 2.

### Panel wyświetlacza

- ① **Dioda emisji sygnału:** Dioda ta świeci się, gdy pilot zdalnego sterowania wysyła sygnały do jednostki wewnętrznej klimatyzatora.
- ② **Dioda emisji sygnału:** Za każdym razem po naciśnięciu przycisku wyboru trybu MODE następuje wybór trybu w następującej kolejności: AUTO [automatyczny], COOL [chłodzenie], DRY [osuszanie], HEAT [ogrzewanie], FAN [wentylowanie]. W modelach tylko chłodzących nie ma tego wskaźnika.
- ③ **Wskaźnik Temperaturę / Timer :** Wskazuje on ustawioną temperaturę (17° C ~ 30°C). W czasie pracy urządzenia uruchomionego przy pomocy regulatora czasowego TIMER na panelu cyfrowego wyświetlacza nie zostaje wyświetlony aktywowany czas włączenia i wyłączenia się [ON/OFF] regulatora czasu. Jeżeli klimatyzator pracuje w trybie wentylowania [FAN], na wyświetlaczu nie wyświetlają się żadne informacje.
- ④ **Wskaźnik prędkości wentylatora:** Przez naciśnięcie przycisku FAN SPEED (prędkość wentylatora) można wybrać pożądaną wielkość obrotów wentylatora (Automatyczna – niska - średnia - wysoka ). Wyświetlacz LCD wskazuje wybraną prędkość. Nic nie wyświetla się, jeżeli tryb jest ustawiony na Auto! W trybie pracy AUTO lub DRY prędkość obrotowa wentylatora regulowana jest w trybie AUTO.
- ⑤ **Wskaźnik On/Off (włącz/wyłącz):** Ten symbol wyświetla się, gdy urządzenie zostaje uruchomione przy pomocy pilota zdalnego sterowania i gaśnie z chwilą wyłączenia klimatyzatora.
- ⑥ **Wskaźnik LOCK (blokada):** Wskaźnik LOCK wyświetla się po naciśnięciu przycisku LOCK. Przyciśnij ponownie przycisk LOCK, aby skasować wskazanie tej funkcji na wyświetlaczu.
- ⑦ **Wyświetlanie napisu Sleep:** Wyświetlane w trybie pracy oszczędnościowej. Aby usunąć, wciśnij ponownie przycisk SLEEP.



#### UWAGA!

Rys. 2 ilustruje wszystkie możliwe wskazania wyświetlacza jednocześnie w celu objaśnienia poszczególnych funkcji. Jednak podczas normalnego działania klimatyzatora na panelu wyświetlacza widoczne będą jedynie używane obecnie funkcje.

## Obsługa pilota zdalnego sterowania

### Wymiana baterii w pilocie

Używaj jedynie suchych baterii alkalicznych typu AAA/LR03.

W żadnym wypadku nie używaj baterii wielokrotnego ładowania.

1. Zdejmij tylną pokrywę pojemnika na baterie pilota zdalnego sterowania przesuwając ją zgodnie z kierunkiem strzałki.
2. Włóż dwie nowe baterie zwracając uwagę na to, aby bieguny baterii dodatni (+) oraz ujemny (-) znalazły się we właściwej pozycji zgodnie ze wskazanym kierunkiem.
3. Nasuń pokrywkę z powrotem na swoje miejsce.



### UWAGA!

- Po wyjęciu baterii w pilocie zdalnego sterowania wykasowują się wszystkie zaprogramowane dane. Po włożeniu nowych baterii pilot zdalnego sterowania trzeba ponownie zaprogramować.
- Zużyte baterie wymienić należy na nowe tego samego typu. Użycie innego typu baterii może spowodować awarię pilota.
- Jeżeli nie zamierzasz używać pilota zdalnego sterowania przez dłuższy okres czasu (kilka tygodni), wyjmij z niego baterie, aby zapobiec ewentualnym wyciekom z baterii mogącym spowodować uszkodzenie pilota zdalnego sterowania.
- Średni okres użytkowania baterii wynosi około 6 miesięcy.
- Zużyte baterie należy wymienić na nowe wtedy, gdy sygnał dźwiękowy jednostki wewnętrznej nie jest słyszalny lub wtedy, gdy wskaźnik transmisji sygnału nie zapala się.
- Nie wolno używać zużytych baterii równocześnie z nowymi. W żadnym wypadku nie wolno używać różnych rodzajów baterii ( np. alkaliczno-manganowych) równocześnie.

### OBSŁUGA AUTOMATYCZNA

Gdy klimatyzator jest gotowy do użytku (sprawdź, czy jednostka jest włączona do sieci i czy dostępna jest energia elektryczna), włącz urządzenie naciskając na włącznik. Wskaźnik świetlny OPERATION na panelu wyświetlacza jednostki wewnętrznej zaświeci się.

1. Następnie za pomocą przycisku **Mode** wybierz tryb automatycznego ustawienia AUTO.
2. Aby ustawić pożądaną temperaturę w pomieszczeniu naciśnij przycisk + lub - .
3. Aby uruchomić klimatyzator naciśnij przycisk **On/off** (włącz/ wyłącz). Wskaźnik świetlny OPERATION na panelu wyświetlacza jednostki wewnętrznej zaświeci się, a urządzenie będzie pracować w trybie automatycznego ustawienia AUTO. Podczas pracy w tym trybie prędkość wentylatora będzie automatycznie regulowana.
4. Poprzez ponowne wciśnięcie przycisku **On/off** (włącz/ wyłącz) urządzenie wyłącza się.



### UWAGA!

- Podczas pracy w trybie automatycznego ustawienia AUTO klimatyzator samoczynnie wybiera odpowiedni tryb pracy COOL (chłodzenie), FAN (wentylator), HEAT (ogrzewanie) oraz DRY (osuszanie) w zależności od mierzonej różnicy temperatur pomiędzy rzeczywistą temperaturą pomieszczenia a temperaturą ustawioną na pilocie zdalnego sterowania.
- Jeżeli nie chcesz skorzystać z trybu automatycznego ustawienia AUTO, możesz uruchomić ręcznie inny pożądaną tryb pracy.

### Tryby pracy CHŁODZENIE, OGRZEWANIE oraz WENTYLOWANIE

1. Jeżeli nie odpowiada Ci wybór trybu pracy AUTO, możesz zmienić to ustawienie na tryb chłodzenia, osuszania lub ogrzewania (jedynie w urządzeniach z pompą ciepła), lub na wentylowanie naciskając na przycisk ②.
2. Aby ustawić pożądaną temperaturę w pomieszczeniu naciśnij przycisk + lub - (③ oraz ④).
3. Naciśnij na przycisk ⑤ **Fan**, aby wybrać odpowiednią prędkość pracy wentylatora FAN tzn. AUTO, HIGH (wysoka), MED (średnia) lub LOW (niska).
4. Naciśnij na przycisk ① **On/off** (włącz/ wyłącz). Wskaźnik świetlny zapali się, a klimatyzator rozpoczyna pracę zgodnie z zaprogramowanym ustawieniem. Aby wyłączyć urządzenie, naciśnij ponownie przycisk ① **On/off** (włącz/ wyłącz).



### UWAGA!

Podczas pracy w trybie wentylowania FAN ONLY nie można regulować temperatury, co oznacza, że możliwe są wtedy jedynie czynności opisane w punkcie 1, 3 i 4.

### OSUSZANIE

1. Naciśnij przycisk ② **Mode**, aby uruchomić funkcję osuszania DRY.
2. Aby ustawić pożądaną temperaturę naciśnij przycisk + lub - (③ oraz ④).
3. Następnie naciśnij przycisk ① **On/off** (włącz/ wyłącz). Wskaźnik świetlny zapali się, a klimatyzator rozpoczyna pracę w trybie osuszania DRY. Aby wyłączyć urządzenie, naciśnij ponownie przycisk ① **On/off** (włącz/ wyłącz).



## UWAGA!

Z uwagi na różnicę pomiędzy ustawioną temperaturą a rzeczywistą temperaturą pomieszczenia klimatyzator podczas pracy w trybie osuszania DRY będzie automatycznie włączał się bez zmiany trybu pracy na chłodzenie i wentylowanie.

## USTAWIANIE PROGRAMATORA TIMER

Przy pomocy przycisku ⑨ on/off (włącz/ wyłącz) można z góry zaprogramować czas uruchomienia się oraz wyłączenia się klimatyzatora. Czas pracy klimatyzatora w funkcji programatora czasu timer ustawiony przy pomocy pilota zdalnego sterowania jest ograniczony w przedziale od 0.5 do 24 godzin.

### 1. Ustawianie czasu uruchomienia się STAR.

- 1.1 Naciśnij na przycisk ⑨ **Timer on** (włącz), wyświetlacz pilota zdalnego sterowania wskaże symbol **ON TIMER**, a ostatnio zaprogramowany czas uruchomienia się klimatyzatora oraz sygnał "h" zostaną wyświetlone w polu wyświetlacza wskazującym ustawienie programatora czasu timer. Możesz teraz ustawić ponownie czas uruchomienia się klimatyzatora.
- 1.2 Aby ustawić pożądany czas uruchomienia się klimatyzatora naciśnij ponownie na przycisk ⑨ **Timer on**.
- 1.3 Po zaprogramowaniu czasu **Timer on**, ustawienie to zostanie przetransmitowane z opóźnieniem ok. pół sekundy z pilota zdalnego sterowania do odbiornika klimatyzatora.

### 2. Ustawianie czasu wyłączenia się STOP.

- 2.1 Naciśnij na przycisk ⑩ **Timer off** (wyłącz), wyświetlacz pilota zdalnego sterowania wskaże symbol **OFF TIMER**, a ostatnio zaprogramowany czas wyłączenia się klimatyzatora zostanie wyświetlony w polu wyświetlacza wskazującym ustawienie programatora czasu timer. Możesz teraz ustawić ponownie czas wyłączenia się klimatyzatora.
- 2.2 Aby ustawić pożądany czas wyłączenia się klimatyzatora, naciśnij ponownie na przycisk ⑩ **Timer off** (wyłącz).
- 2.3 Po zaprogramowaniu czasu **Timer off** ustawienie to zostanie przetransmitowane z opóźnieniem ok. pół sekundy z pilota zdalnego sterowania do odbiornika klimatyzatora.

### Przykład ustawienia programatora czasowego (timer)

Aby klimatyzator włączył się za 6 godzin.

1. Wciśnij przycisk **TIMER ON** - na wyświetlaczu pojawi się ostatnio ustawiony czas do rozpoczęcia pracy oraz litera "h"
2. Wciśnij przycisk **TIMER ON**, aby wyświetlić "6:0h"
3. Po upływie jednej sekundy na wyświetlaczu cyfrowym pojawi się ponownie temperatura. Wskaźnik "TIMER ON" pozostaje widoczny a funkcja ta zostaje uaktywniona.

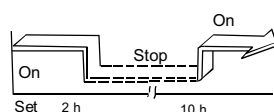
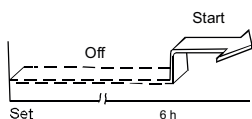

### Łączone programowanie czasowe

(równoczesne ustawienie czasu do włączenia - ON i wyłączenia - OFF)

TIMER OFF --> TIMER ON

(Praca On (wł.) --> Stop --> Start)

Funkcja ta jest użyteczna, gdy chcesz, aby klimatyzator wyłączył się po pójściu spać, i włączył się ponownie rano, gdy się budzisz lub gdy wracasz do domu.



Przykład:

Aby wyłączyć klimatyzator 2 godziny po ustawieniu i włączyć go ponownie 10 godzin po ustawieniu.

1. Wciśnij przycisk TIMER OFF (programator czasowy wyl.).
2. Wciskaj przycisk TIMER OFF ponownie, aby wyświetlić 2.0h na wyświetlaczu pod przyciskiem TIMER OFF
3. Wciśnij przycisk TIMER ON (programator czasowy wł.).
4. Wciskaj przycisk TIMER ON ponownie, aby wyświetlić 10h na wyświetlaczu pod przyciskiem TIMER ON
5. Po upływie jednej sekundy na wyświetlaczu cyfrowym pojawi się ponownie temperatura. Wskaźnik TIMER ON OFF pozostaje widoczny a funkcja ta zostaje uaktywniona.



#### UWAGA !

- Jeżeli ten sam czas został zaprogramowany jako czas uruchomienia się START oraz jako czas wyłączenia się STOP, to czas wyłączenia się urządzenia zostaje automatycznie podwyższony o 0.5 godz. (zaprogramowany czas wskazuje wtedy wartość mniejszą niż 10Hr) lub o 1 godzinę (zaprogramowany czas wskazuje wartość 10Hr lub wyższą).
- Aby zmienić zaprogramowany czas w funkcji Timer on/ off time, wystarczy tylko nacisnąć na odpowiedni przycisk TIMER i ustawić ponownie czas.
- Zaprogramowany czas jest wartością względną, gdyż ustawienie jest opóźnione w stosunku do czasu rzeczywistego.



#### UWAGA !

- Nie wolno dopuścić do zamoczenia pilota zdalnego sterowania i należy chronić go przed wilgocią.
- Poza tym pilot zdalnego sterowania należy chronić przed działaniem wysokich temperatur oraz promieniowaniem.
- Odbiornik sygnału jednostki wewnętrznej należy chronić przed wpływem promieni słonecznych, w przeciwnym razie może to spowodować nieprawidłowe działanie klimatyzatora.
- Nie wolno używać zużytych baterii równocześnie z nowymi. W żadnym wypadku nie wolno używać różnych rodzajów baterii ( np. alkaliczno-manganowych) równocześnie.

## F OPTIMALNE DZIAŁANIE

Aby zapewnić optymalną wydajność działania klimatyzatora, zastosuj się do poniższych zaleceń:

- Ustaw kierunek nadmuchiwanego powietrza tak, aby nadmuch nie był skierowany bezpośrednio na znajdujące się w pomieszczeniu osoby.
- Ustaw temperaturę na poziomie umożliwiającym pełny komfort działania klimatyzatora; nie ustawiaj temperatury na przesadnie skrajnym poziomie.
- Pamiętaj o tym, aby w czasie eksploatacji klimatyzatora okna i drzwi w pomieszczeniu pozostały zamknięte, gdyż w przeciwnym wypadku może to spowodować spadek wydajności działania urządzenia.
- W celu ustawienia pożądanego czasu uruchomienia się klimatyzatora posłuż się przyciskiem TIMER ON na pilocie zdalnego sterowania.
- Podczas eksploatacji klimatyzatora nie umieszczaj żadnych przedmiotów w pobliżu wlotu i wylotu powietrza, gdyż może to spowodować spadek wydajności działania urządzenia, a zamknięcie wylotu może spowodować uszkodzenie klimatyzatora. Należy zapewnić skuteczny wydmuch i swobodny przepływ wydmuchiwanego powietrza w całym pomieszczeniu, a równocześnie swobodny dopływ powietrza do klimatyzatora.
- Pamiętaj o regularnym, okresowym czyszczeniu filtrów powietrza, gdyż w przeciwnym wypadku może to znacznie obniżyć wydajność chłodzenia lub wydajność grzewczą urządzenia. Zaleca się czyszczenie filtrów raz na dwa tygodnie.
- Pamiętaj o tym, aby w czasie eksploatacji klimatyzatora żaluzje poziome nie znajdowały się w położeniu zamkniętym.

## G REGULACJA KIERUNKU WYDMUCHU POWIETRZA

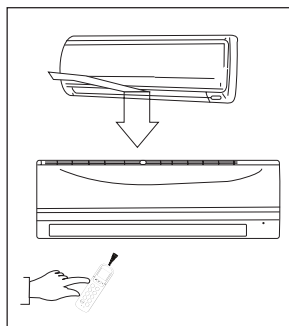

- Pamiętaj o ustawieniu właściwego kierunku nadmuchiwanego powietrza, gdyż w przeciwnym wypadku może to spowodować zakłócenia temperatury w pomieszczeniu.
- Poprzez naciśnięcie przycisku ⑧ na pilocie zdalnego sterowania można regulować położenie żaluzji poziomych.
- Natomiast położenie żaluzji pionowych ustawia się ręcznie.

### Ustawianie poziomego kierunku przepływu powietrza (w górę – w dół)

- Klimatyzator reguluje automatycznie poziomy kierunek przepływu powietrza zgodnie z trybem pracy.

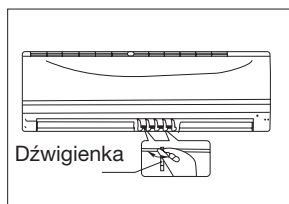

### Ustawianie poziomego przepływu strumienia powietrza

Funkcję tę można uaktywnić w czasie pracy klimatyzatora. Naciskając na przycisk ⑧ na pilocie zdalnego sterowania (AIR DIRECTION- kierunek wydmuchu powietrza) można regulować odpowiednio położenie żaluzji.

- Ustaw właściwy kierunek poziomego wydmuchu powietrza.
- Położenie poziomych żaluzji klimatyzatora ustawione za pomocą przycisku AIR DIRECTION jest automatycznie zapamiętywane. Przy kolejnym uruchomieniu urządzenia żaluzja jest tak ustawiona.

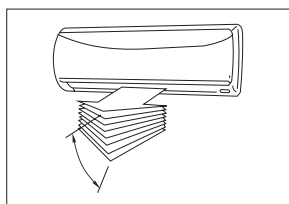

### Ustawianie pionowego kierunku przepływu powietrza (w lewo – w prawo)

- Pionowe żaluzje można ustawić ręcznie przy pomocy dźwigienki regulacyjnej umieszczonej po lewej lub po prawej stronie ramienia żaluzji pionowych (zależnie od modelu). Gdy klimatyzator jest uruchomiony, a żaluzje poziome znajdują się w konkretnym położeniu, należy przesunąć dźwigienkę z lewej wylotu powietrza (lub prawej strony zależnie od modelu) w celu ustawienia pożądanego położenia.

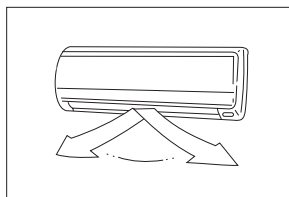

### UWAGA!

Zachowaj należyłą ostrożność i nie dotykaj wentylatora umieszczonego za żaluzjami pionowymi!



### UWAGA!

Wszystkie ilustracje zamieszczone w niniejszej instrukcji oraz na pudełku opakowania służą jedynie jako objaśnienie, dlatego mogą one w pewnym stopniu różnić się wyglądem od zakupionego klimatyzatora. Decydujący jest tu wygląd rzeczywisty urządzenia.

### Uruchomienie automatycznego wachlowania żaluzji (do góry – w dół)

Funkcję tę można uaktywnić w czasie pracy klimatyzatora.

- Naciśnij na przycisk ⑦ SWING na pilocie zdalnego sterowania.
- Aby skasować tę funkcję, naciśnij ponownie na przycisk ⑦ SWING. Następnie naciśnij na przycisk ⑧ AIR DIRECTION (kierunek wydmuchu), aby zablokować żaluzje w pożądanym położeniu.





## UWAGA

- Przyciski AIR DIRECTION (kierunek wydmuchu) i SWING (wachlowanie) nie działają, gdy klimatyzator nie pracuje (oraz wtedy, gdy uruchomiona została funkcja TIMER ON).
- Nie pozostawiaj przez dłuższy okres czasu klimatyzatora pracującego w trybie chłodzenia lub osuszania z nawiewem powietrza skierowanym w dół, gdyż może to spowodować tworzenie się skropliny na powierzchni żaluzji poziomych, a także kapanie skroplonej wody.
- Położenia żaluzji poziomych nie wolno ustawiać ręcznie, lecz jedynie przy pomocy przycisku 8 AIR DIRECTION (kierunek wydmuchu) lub przycisku 7 SWING (wachlowanie). Ręczne regulowanie położenia żaluzji poziomych może spowodować ich awarię i zakłócić działanie klimatyzatora. W przypadku niewłaściwego funkcjonowania żaluzji klimatyzator należy wyłączyć, a po chwili ponownie uruchomić.
- W przypadku ponownego uruchomienia klimatyzatora po uprzednim bezpośrednim wyłączeniu go, żaluzje poziome mogą pozostać w bezruchu przez ok. 10 sekund.
- Kąt nachylenia żaluzji poziomych nie powinien być zbyt wąski, gdyż może to pogorszyć wydajność chłodzenia lub ogrzewania klimatyzatora ze względu na ograniczony przepływ powietrza.
- Z klimatyzatora nie można korzystać, jeżeli żaluzje poziome znajdują się w położeniu zamkniętym.
- Jeżeli klimatyzator zostaje przyłączony do sieci zasilającej (zasilanie początkowe), żaluzje poziome mogą przez okres ok. 10 sekund wydawać specyficzny dźwięk, jest to jednak całkiem normalne.

## H ZASADY DZIAŁANIA KLIMATYZATORA

Naciśnij przycisk Sleep

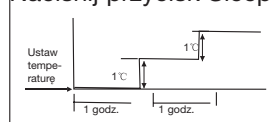

### CHŁODZENIE

Naciśnij przycisk Sleep

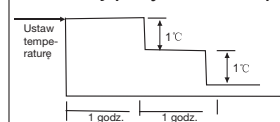

### OGRZEWANIE

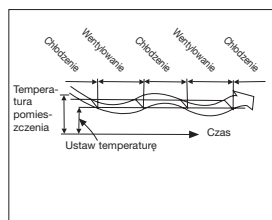

### OSUSZANIE

### TRYB AUTOMATYCZNEGO USTAWIENIA

- Jeżeli klimatyzator zostaje uruchomiony w trybie automatycznego ustawienia AUTO (przycisk ② na pilocie zdalnego sterowania), to w zależności od ustawionej temperatury jak też od temperatury pomieszczenia wybiera on samoczynnie odpowiedni tryb pracy CHŁODZENIE, OGRZEWANIE lub TYLKO WENTYLOWANIE.
- Klimatyzator reguluje automatycznie temperaturę pomieszczenia zgodnie z ustawioną wartością.
- Jeżeli nie chcesz skorzystać z trybu automatycznego ustawienia AUTO, możesz uruchomić ręcznie inny pożądaný tryb pracy.

### SLEEP/TRYB OSZCZĘDNOŚCIOWY SLEEP

- Gdy naciśniesz na przycisk ⑥ SLEEP podczas pracy klimatyzatora w trybie chłodzenia, ogrzewania lub w trybie automatycznego ustawienia AUTO, urządzenie automatycznie dostosuje temperaturę tak, że podniesie się ona (w trybie chłodzenia) lub obniży (w trybie ogrzewania) o 1°C na godzinę. Po upływie 2 godzin temperatura powraca do ustawionej wartości. Prędkość wentylatora jest regulowana automatycznie.

### TRYB OSUSZANIA

- Ustawienie klimatyzatora w trybie osuszania uruchamia automatycznie funkcję osuszania w oparciu o różnicę pomiędzy temperaturą ustawioną a aktualną temperaturą pomieszczenia
- Podczas pracy trybie osuszania funkcja chłodzenia oraz funkcja wentylowania uruchamiają się i wyłączają na przemian w celu regulowania temperatury. Prędkość obrotowa wentylatora jest regulowana automatycznie.
- Również podczas normalnej pracy w trybie chłodzenia klimatyzator będzie osuszać powietrze.



## UWAGA

Jeżeli klimatyzator pracuje w trybie osuszania, temperatura pomieszczenia może się obniżyć. Oznacza to, że humidostat będzie wskazywać podwyższoną **względną** wilgotność powietrza. Natomiast wilgotność **absolutna** powietrza w pomieszczeniu obniży się, w zależności od zawartości wilgoci w powietrzu (spowodowanej obecnością osób, parą z gotowania itp.).

## I CZYSZCZENIE I KONSERWACJA

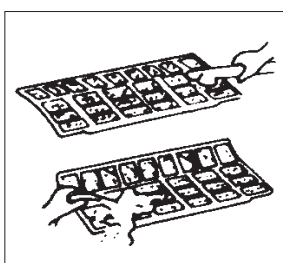
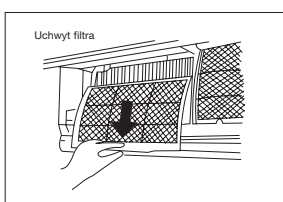
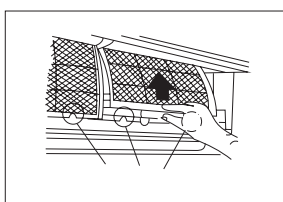
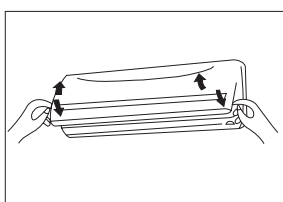

## UWAGA

Przed przystąpieniem do czyszczenia klimatyzatora lub wymiany filtrów należy najpierw włączyć urządzenie i wyjąć wtyczkę przewodu zasilającego z gniazdka sieciowego.

### Czyszczenie jednostki wewnętrznej oraz pilota zdalnego sterowania



## UWAGA

- Do regularnego czyszczenia jednostki wewnętrznej klimatyzatora oraz pilota zdalnego sterowania należy używać wyłącznie miękkiej i suchej ściereczki.
- Jeżeli panel jest bardzo zanieczyszczony, można posłużyć się także lekko wilgotną ściereczką zmoconą w letniej wodzie.
- Panel przedni jednostki wewnętrznej można zdjąć i umyć go wodą, a następnie wytrzeć dokładnie do sucha.
- Do czyszczenia urządzenia nie wolno używać ściereczki nasyczonej środkami chemicznymi ani skurczawki.
- W żadnym wypadku nie wolno używać w tym celu czyszczących środków chemicznych, benzyny, rozpuszczalników ani innych preparatów czyszczących, gdyż może to spowodować uszkodzenie lub zniekształcenie plastikowej obudowy.

### Czyszczenie filtrów powietrza

Zatkanie się filtra powietrza powoduje zmniejszenie wydajności chłodzenia klimatyzatora, dlatego filtr powietrza należy czyścić raz na 2 tygodnie.

1. Unieś panel przedni jednostki wewnętrznej klimatyzatora do pozycji, w której słyszalne będzie kliknięcie.
2. Uchwyc za uchwyt filtr ekranowy i unieś go ostrożnie z obudowy filtra, a następnie pociągnij go w dół.
3. Wyjmij filtr ekranowy z urządzenia.
  - Filtr ekranowy należy czyścić raz na 2 tygodnie.
  - Filtr ekranowy można czyścić posługując się odkurzaczem, natomiast w celu usunięcia większych zabrudzeń użyj letniej wody.
4. Tylnego filtra z węglem aktywnym nie można czyścić. Filtr ten, gdy jest zabrudzony, po prostu przestaje odfiltrowywać nieprzyjemne zapachy. W tym momencie filtr ten trzeba wymienić na nowy. (dostępny u twojego dealera). Zaleca się wymianę tego filtra dwa razy w ciągu sezonu.

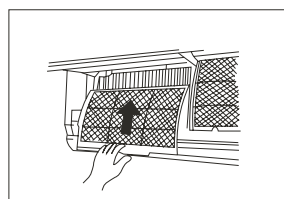
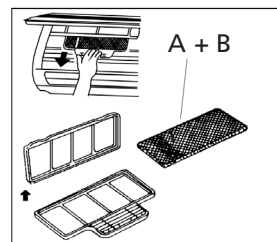
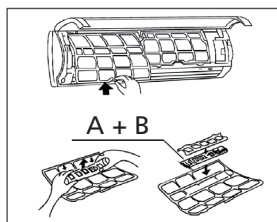

5. Zielony filtr 3M HAF w razie zabrudzenia daje widoczne oznaki zabrudzenia na i wewnątrz filtra. W razie zabrudzenia filtra tego nie można czyścić, lecz trzeba go wymienić na nowy (dostępny u twojego dealera). Zaleca się wymianę tego filtra dwa razy w ciągu sezonu.

Nowy filtr  Zalecana wymiana filtra

6. Po wymianie filtra z węglem aktywnym i filtra 3M HAF w oprawie filtrów w module filtra siatkowego, moduł ten można włożyć na miejsce w klimatyzatorze.
7. Przed ponownym zamontowaniem filtr wysusz dokładnie i upewnij się, czy nie jest on uszkodzony.
8. Umieść filtr odświeżający z powrotem na swoim miejscu.
9. Umieść górną część filtra z powrotem w urządzeniu, zwracając przy tym uwagę na to, aby jego krawędzie ułożone zostały prawidłowo, a następnie umieść filtr z powrotem we właściwym położeniu.

### Przechowywanie i konserwacja

Jeżeli nie będziesz używać klimatyzatora przez dłuższy okres czasu, wykonaj następujące czynności:

1. Włącz klimatyzator na około 6 godzin, nastawiając go na funkcję wentylowania, w celu całkowitego osuszenia wnętrza urządzenia.
2. Wyłącz klimatyzator i wyjmij przewód zasilający z gniazdka. W przypadku używania Modelu S(C)3248 wyłączyć zasilanie prądem. Wyjmij baterie z pilota zdalnego sterowania.
3. Jednostka zewnętrzna klimatyzatora wymaga okresowego czyszczenia oraz konserwacji. Czynności te należy zlecić fachowcowi z autoryzowanego serwisu naprawczego lub serwisu firmy dostawczej.

### Kontrola przed ponownym użyciem

- Sprawdź, czy przewód zasilający nie jest uszkodzony lub czy jest przyłączony do sieci zasilającej.
- Sprawdź, czy w klimatyzatorze znajduje się filtr powietrza.
- Sprawdź, czy pod długiej przerwie w używaniu klimatyzatora wlot i wylot powietrza nie są przypadkiem zablokowane bądź zapchane.



#### UWAGA

- Podczas wymiany filtrów nie dotykaj metalowych części urządzenia, gdyż ich ostre krawędzie mogą spowodować skaleczenie.
- Do czyszczenia wnętrza klimatyzatora nie wolno w żadnym wypadku używać wody. Kontakt z wodą może uszkodzić izolację oraz spowodować zwarcie, a w konsekwencji porażenie elektryczne.
- Przed przystąpieniem do czyszczenia klimatyzatora należy najpierw włączyć urządzenie i wyjąć wtyczkę przewodu zasilającego z gniazdka sieciowego.

## **J WSKAZÓWKI DOTYCZĄCE DZIAŁANIA**

Podczas normalnego działania klimatyzatora mogą wystąpić następujące sytuacje:

### **1. Zabezpieczenie klimatyzatora.**

#### ***CZabezpieczenie sprężarki***

- Po zatrzymaniu pracy sprężarki należy odczekać 3 minuty do ponownego jej uruchomienia się.

#### ***Blokada wydmuchu zimnego powietrza Anti-cold air***

- Urządzenie zostało tak skonstruowane, że nie wydmuchuje ono zimnego powietrza podczas pracy w trybie ogrzewania, jeżeli wewnętrzny wymiennik ciepła pracuje w opisanych poniżej trzech sytuacjach oraz ustalona temperatura nie została osiągnięta.
  - A. Gdy ogrzewanie właśnie się rozpoczęło.
  - B. Podczas odszraniania.
  - C. Grzanie przy niskiej temperaturze.

#### ***Odszranianie***

- Podczas odszraniania wentylatory jednostki wewnętrznej oraz jednostki zewnętrznej zatrzymują się.
- Jeżeli klimatyzator pracuje przy niskiej temperaturze zewnętrznej i wysokiej wilgotności powietrza, na wymienniku ciepła jednostki zewnętrznej pojawia się lód. Zjawisko to ma bardzo niekorzystny wpływ na pracę klimatyzatora.
- W takim przypadku tryb ogrzewania zostaje wyłączony na kilka minut, a włącza się automatycznie funkcja odszraniania.
- Czas odszraniania wynosi od 4 do 10 minut i zależy jest od temperatury na zewnątrz oraz od ilości lodu zgromadzonego na jednostce zewnętrznej.

### **2. Z jednostki wewnętrznej wydobywa się biała mgiełka.**

- Podczas pracy klimatyzatora w trybie chłodzenia w pomieszczeniu o wysokiej wilgotności względnej przy dużej różnicy temperatur pomiędzy wlotem a wylotem powietrza z jednostki wewnętrznej może wydobywać się biała mgiełka.
- Jeżeli klimatyzator uruchamia się ponownie w trybie ogrzewania, biała mgiełka tworzy się w wyniku wilgoci powstałej w procesie odszraniania.

### **3. Klimatyzator wydaje dziwne dźwięki.**

- W czasie pracy sprężarki albo bezpośrednio po jej zatrzymaniu może być słyszalne ciche syczenie. Ten dźwięk powstaje na skutek obiegu czynnika chłodniczego lub bezpośrednio po wstrzymaniu obiegu.
- Podczas pracy sprężarki albo bezpośrednio po jej zatrzymaniu może być też słyszalne ciche skrzypnięcie. Dźwięk ten spowodowany jest kurczeniem się i wydłużaniem plastikowych części urządzenia na skutek zmian temperatury.
- Poza tym słyszalny może być dźwięk powstały podczas powrotu żaluzji do położenia wyjściowego z chwilą, gdy włączone zostało po raz pierwszy zasilanie.

### **4. Z jednostki wewnętrznej wydmuchiwany jest kurz.**

- Jest to normalne zjawisko w przypadku, gdy klimatyzator nie był używany przez dłuższy czas lub podczas pierwszego użycia urządzenia.

### **5. Z jednostki wewnętrznej wydobywa się specyficzny zapach.**

- Zjawisko to spowodowane jest tym, że urządzenie wydziela różne zapachy przenikające do niego z otoczenia, jak zapach mebli, zapach dymu.

## 6. Klimatyzator zmienia tryb chłodzenia COOL lub ogrzewania HEAT na tryb wentylowania FAN only.

- Gdy temperatura wewnątrz pomieszczenia osiągnie ustawiony poziom, sprężarka klimatyzatora wyłącza się samoczynnie, a klimatyzator przechodzi na tryb wentylowania FAN only. Sprężarka włącza się ponownie wtedy, gdy temperatura wewnątrz pomieszczenia (w trybie chłodzenia) podniesie się lub w trybie ogrzewania HEAT spadnie do ustawionej uprzednio wartości.
7. Podczas pracy klimatyzatora w trybie chłodzenia w pomieszczeniu o wysokiej wilgotności względnej (przekraczającej 80%) skroplona woda może zbierać się na powierzchni jednostki wewnętrznej. W takim przypadku żaluzje poziome należy ustawić w położeniu maksymalnym oraz wybrać wysoką prędkość wentylatora (HIGH).

## 8. Ogrzewania

- Podczas pracy w trybie ogrzewania klimatyzator pobiera energię cieplną z otoczenia poprzez jednostkę zewnętrzną i przenosi ją do jednostki wewnętrznej, która ogrzewa pomieszczenie. Wydajność klimatyzatora zależy od temperatury powietrza na zewnątrz. Jeżeli temperatura na zewnątrz obniży się, ciepło pobrane przez klimatyzator zmniejszy się odpowiednio. Równocześnie obciążenie cieplne klimatyzatora zwiększy się z uwagi na większą różnicę pomiędzy temperaturą wewnątrz pomieszczenia oraz na zewnątrz. Jeżeli mimo poprawnego działania klimatyzatora nie uda się uzyskać pożądanej temperatury, jedynym rozwiązaniem będzie umieszczenie dodatkowego grzejnika.

## 9. Funkcja Auto-restart

- W przypadku wystąpienia przerwy w zasilaniu klimatyzator wyłącza się. Urządzenie jest zaopatrzone w funkcję automatycznego restartu, dzięki której po ponownym pojawieniu się zasilania klimatyzator włączy się automatycznie z ostatnio wybranymi ustawieniami.

## 10. Wykrycie wycieku czynnika chłodniczego

- Klimatyzator jest wyposażony w system wykrywania wycieku czynnika chłodniczego. Gdy jednostka zewnętrzna wykryje brak czynnika chłodniczego, klimatyzator się wyłączy, natomiast na wyświetlaczu jednostki wewnętrznej pojawi się alarm EC. Jeśli pojawi się taki alarm, nie uruchamiać ponownie klimatyzatora, ale skontaktować się z dostawcą.

# K USUWANIE ZAKŁÓCEŃ

## Usterki oraz sposób usunięcia



### AWARIA

Jeżeli wystąpi któraś z podanych usterek, Wyłącz natychmiast klimatyzator. Odłącz urządzenie od źródła zasilania i skontaktuj się z serwisem firmy dostawczej.

- Bezpiecznik stale przepala się lub przycisk wyłącznika automatycznego 'wyskakuje'.
- Do klimatyzatora dostała się woda lub inna ciecz.
- Pilot zdalnego sterowania w ogóle nie działa lub działa nieprawidłowo.
- Inne odbiegające od normy sytuacje.
- Wskaźnik pracy miga 5 razy na sekundę, nawet po odłączeniu oraz ponownym przyłączeniu klimatyzatora do sieci zasilającej.

Problem /usterka	Możliwa przyczyna	Sposób usunięcia
Klimatyzator nie działa	Przerwa w dopływie prądu.	Poczekaj, aż dopływ prądu zostanie wznowiony.
	Klimatyzator nie został właściwie przyłączony do sieci zasilającej	Sprawdź, czy wtyczka tkwi dobrze w gniazdku sieciowym.
	Bezpiecznik jest przepalony	Wymień bezpiecznik / włącz ponownie przełącznik / naciśnij ponownie wyłącznik zasilania
	Baterie pilota zdalnego sterowania zużyły się.	Wymień baterie na nowe.
	Odległość pilota w stosunku do urządzenia przekracza jego zasięg wynoszący 6 -7 metrów lub jakaś przeszkoda uniemożliwia odbiór sygnału pilota zdalnego sterowania	Zmniejsz odległość. Usuń przeszkodę. Pilot należy skierować bezpośrednio na panel sterowania elementu wewnętrznego.
	Czas ustawiony przy pomocy programatora czasu jest niewłaściwy	Poczekaj lub skasuj ustawienie programatora czasu.
Jednostka wyłącza się i więcej się nie uruchamia.	Możliwy brak czynnika chłodniczego.	Należy się skontaktować z dostawcą.
Efektywność chłodzenia i grzania urządzenia nie jest wystarczająca, pomimo że klimatyzator działa	Niewłaściwe ustawienie temperatury	Ustaw właściwie temperaturę. Szczegółowy opis znajdziesz w rozdziale E 'Obsługa przy pomocy pilota zdalnego sterowania.
	Filtr powietrza jest zapchany.	Oczyść filtr powietrza.
	Drzwi lub okna w pomieszczeniu są otwarte	Zamknij drzwi lub okna.
	Kratki wlotowe i wylotowe powietrza są zablokowane.	Oczyść kratki wlotowe lub wylotowe i uruchom klimatyzator ponownie.
	Uruchomił się system zabezpieczenia czasowego sprężarki uniemożliwiający uruchomienie przed upływem 3 minut.	Poczekaj.
	Został uruchomiony tryb odszraniania elementu zewnętrznego	
Prędkości wentylatora nie daje się ustawić.	Klimatyzator jest ustawiony w trybie 'Auto'	Prędkość wentylatora można zmienić jedynie w trybie 'ogrzewania', 'chłodzenia' i 'wentylowania'
	Klimatyzator jest ustawiony w trybie 'Osuszania'	
Wskaźnik temperatury TEMP nie wyświetla się	Klimatyzator jest ustawiony w trybie 'Wentylowania'	W trybie 'wentylowania' nie można zmienić ustawienia temperatury.

Jeżeli podane wskazówki nie dadzą zadowalającego rezultatu, należy skontaktować się z serwisem firmy dostawczej, opisując przy tym dokładnie rodzaj zaistniałej usterki oraz podając numer urządzenia.



#### UWAGA!

Naprawę urządzenia należy zlecić wyłącznie fachowcowi z autoryzowanego serwisu naprawczego lub serwisu firmy dostawczej.

## **L** WARUNKI GWARANCJI

Klimatyzator jest objęty 48 miesięczną gwarancją na kompresor i 24 miesięczną gwarancją na inne podzespoły klimatyzatora liczoną od momentu zakupu klimatyzatora. Obowiązują przy tym następujące zasady:

1. Producent nie honoruje jakichkolwiek roszczeń o odszkodowanie, w tym roszczeń z tytułu szkody wynikowej.
2. Naprawa lub wymiana części lub podzespołów w okresie gwarancji nie ma wpływu na obowiązujący okres gwarancji.
3. Gwarancja przepada, jeżeli w urządzeniu dokonano zmian, wmontowano części nie oryginalne, lub też, jeżeli urządzenie było naprawiane przez osoby nieuprawnione.
4. Gwarancja nie obejmuje części, które w trakcie eksploatacji ulegają normalnemu zużyciu, jak np. filtr.
5. Gwarancja jest ważna wyłącznie za okazaniem oryginalnego i opatrzonego datą dowodu zakupu (paragonu), na którym nie naniesiono żadnych poprawek.
6. Gwarancja nie obowiązuje w przypadku uszkodzenia powstałego wskutek niezgodnego z instrukcją obchodzenia się z urządzeniem lub będącego rezultatem zaniedbania.
7. Koszty i ryzyko związane z przesyłką klimatyzatora lub części zamiennych ponosi klient..
8. Gwarancja nie obowiązuje w przypadku uszkodzenia powstałego na skutek używania innych filtrów niż filtry.
9. Wyciek płynu chłodniczego z instalacji spowodowany niefachowym montażem/połączeniem jednostek przez niewykwalifikowany personel nie podlega naprawie gwarancyjnej. Uszkodzenie jednostki podczas montażu, łączenia lub rozłączania jednostek niezgodnie z instrukcją lub niezgodnie z lokalnym prawem i przepisami powoduje utratę gwarancji.

Jeżeli instrukcja obsługi nie zapewnia rozwiązania powstałej usterki należy skonsultować się z dealerem. Jeżeli powstała usterka wymusza rozłączenie układu chłodniczego w celu jej usunięcia, to takie rozłączenie układu może przeprowadzić jedynie wykwalifikowany i autoryzowany personel w zgodzie z lokalnym prawem i przepisami.



# M DANE TECHNICZNE

Model		S 3225	SC 3225	S 3231	SC 3231	S 3248	SC 3248
Typ klimatyzatora		Model naścienny klimatyzatora	Model naścienny klimatyzatora	Model naścienny klimatyzatora	Model naścienny klimatyzatora	Model naścienny klimatyzatora	Model naścienny klimatyzatora
Moc chłodzenia nom. (min - max) *	W	2500 (820 - 3370)	2500 (790 - 3280)	3100 (880 - 4040)	3100 (850 - 3920)	4800 (1470 - 6150)	4500 (1320 - 5530)
Klasa EE*		A	A	A	A	A+	A+
EER*		5.5	5.3	5.4	5.1	5.6	5.6
Wydajność grzania nom. (min - max) *	W	2900 (820 - 3460)	2700 (800 - 3350)	3300 (880 - 4160)	3200 (850 - 4050)	4900 (1520 - 6590)	4900 (1470 - 6390)
Wydajność grzewcza *		A	A	A	A	A	A
COP*		3.4	3.4	3.4	3.4	3.4	3.4
Zdolność osuszania ** / ***	L / 24 h	24	24	26	26	41	41
Pobór mocy - chłodzenie	kW	0.92	0.92	1.10	1.11	1.77	1.77
Pobór mocy - grzanie	kW	0.92	0.92	1.15	1.15	1.50	1.50
Roczne zużycie energii	kWh	165 / 1187	175 / 1210	199 / 1373	222 / 1374	303 / 2000	281 / 2018
Napięcie sieci zasilającej	V / Hz / Ph	230~ / 50 / 1	230~ / 50 / 1	230~ / 50 / 1	230~ / 50 / 1	230~ / 50 / 1	230~ / 50 / 1
Napięcie elektryczne (nom.) chłodzenie / grzanie	A	4 / 4	4 / 3.8	4.8 / 5.0	4.8 / 5.0	7.7 / 6.5	7.7 / 6.5
Napięcie elektryczne (max.)	A	9	9	11	11	12	12
Przepustowość powietrza **	m <sup>3</sup> /h	500/450/400	400/350/320	550/440/380	500/400/350	800/750/610	730/680/560
Wielkość pomieszczenia do**	m <sup>3</sup>	60-85	60-85	80 - 100	80 - 100	125 - 145	125 - 145
Odpowiednie regiony		W / A / C	W / A / C	W / A / C	W / A / C	W / A / C	W / A / C
Typ sprężarki		Obrotowy	Obrotowy	Obrotowy	Obrotowy	Obrotowy	Obrotowy
Prędkości wentylatora		3	3	3	3	3	3
Zakres termostatu	°C	0 - 50	0 - 50	0 - 50	0 - 50	0 - 50	0 - 50
Zakres temperatur działania	°C	-15 - +30	-15 - +30	-15 - +30	-15 - +30	-15 - +30	-15 - +30
Obsługa ręczna / mechaniczna / elektroniczna		Elektroniczny pilot zdalnego sterowania	Elektroniczny pilot zdalnego sterowania	Elektroniczny pilot zdalnego sterowania	Elektroniczny pilot zdalnego sterowania	Elektroniczny pilot zdalnego sterowania	Elektroniczny pilot zdalnego sterowania
Pilot zdalnego sterowania Tak / Nie		T	T	T	T	T	T
Filtry powietrza typ(y)		Ekranowy, aktywny filtr węglowy, 3M HAF	Ekranowy, aktywny filtr węglowy, 3M HAF	Ekranowy, aktywny filtr węglowy, 3M HAF	Ekranowy, aktywny filtr węglowy, 3M HAF	Ekranowy, aktywny filtr węglowy, 3M HAF	Ekranowy, aktywny filtr węglowy, 3M HAF
Czynnik chłodniczy rodzaj/ gr	K / g	R410A / 730	R410A / 700	R410A / 800	R410A / 800	R410A / 1250	R410A / 1250
Czynnik chłodniczy		1975	1975	1975	1975	1975	1975
Średnica rury przyłączeniowej czynnika chłodniczego ciecz - gas	mm	6.35 / 9.53	Szybkozłączka	6.35 / 9.53	Szybkozłączka	6.35 / 12.7	Szybkozłączka
Ciśnienie ssania/ rozładowanie (max)	bar	8 / 26 (15 / 42)	8 / 26 (15 / 42)	8 / 26 (15 / 42)	8 / 26 (15 / 42)	8 / 26 (15 / 42)	8 / 26 (15 / 42)
Wymiary elementu wewnętrznego (szer x wys x gł. wys)	mm	710x250x190	710x250x190	790x275x196	790x275x196	930x275x198	930x275x198
Wymiary elementu zewnętrznego (szer x gł. x wys)	mm	780x540x250	780x540x250	780x540x250	780x540x250	760x590x285	760x590x285
Ciężar netto jednostki wewnętrznej	kg	7	13	8	14	9	14
Ciężar netto jednostki zewnętrznej	kg	30	30	30	30	35	35
Ciężar brutto jednostki wewnętrznej	kg	9	15	10	16	12	19
Ciężar brutto jednostki zewnętrznej	kg	32	32	32	32	37	37
Poziom hałasu - jednostka wewnętrzna ****	dB(A)	53	53	54	54	57	58
Poziom hałasu - jednostka zewnętrzna ****	dB(A)	62	62	61	61	65	65
Klasa bezpieczeństwa jednostka wew.	IP	IP20	IP20	IP20	IP20	IP20	IP20
Klasa bezpieczeństwa jednostka zewn.	IP	IP24	IP24	IP24	IP24	IP24	IP24
Klasa bezpiecznika		T3.15A / 250V	T3.15A / 250V	T3.15A / 250V	T3.15A / 250V	T3.15A / 250V	T3.15A / 250V



- \* EN 14511-2011/EN 14825
- \*\* Podane wartości są orientacyjne, z zastrzeżeniem zmian
- \*\*\* Usuwanie skropliny przy temp. 32°C, 80% RH
- \*\*\* EN 12108-2008



Zużytych urządzeń elektrycznych oraz baterii nie wolno usuwać wraz z normalnymi odpadami komunalnymi, ale jeśli jest to możliwe, należy oddać je do utylizacji. W razie wątpliwości co do możliwości utylizacji należy skontaktować się z lokalnymi władzami bądź z dealerem.

**Informacja dotycząca środowiska:** To urządzenie zawiera fluorowane gazy cieplarniane objęte treścią protokołu z Kioto, dlatego naprawę klimatyzatora bądź jego demontaż zlecić należy fachowcom z autoryzowanego serwisu naprawczego.

Urządzenie to zawiera czynnik chłodniczy R410A w ilości podanej w powyższej tabeli. Czynnika chłodniczego R410A nie należy wprowadzać do atmosfery: R410A jest fluorowanym gazem cieplarnianym o wskaźniku GWP (Global Warming Potential) wynoszącym = 1975.

**Internet:**

Dla Państwa wygody przygotowaliśmy elektroniczną wersję instrukcji obsługi, którą możecie Państwo znaleźć na stronie [www.zibro.com](http://www.zibro.com)

Bäste kund,

Grattis till ditt köp av din Zibro luftkonditioneringsapparat. Du har köpt en högkvalitativ produkt som du med rätt användning kommer att kunna glädjas åt i många år.

Läs först igenom denna bruksanvisning för att säkerställa maximal livstid för din luftkonditioneringsapparat.

Å tillverkarens vägnar tillhandahåller vi 24 månaders garanti på alla defekter på material och utförande och 48 månaders garanti på kompressor. Lycka till med din luftkonditioneringsapparat!

Med vänlig hälsning,

PVG Holding b.v.

Kundtjänstavdelningen

**1. Börja med att läsa igenom anvisningarna för användning.**

**2. Kontakta försäljaren om det är något du undrar över.**

## INNEHÅLL

A	SÄKERHETSANVISNINGAR
B.	NAMN PÅ DELAR
C.	DRIFTSTEMPERATUR
D.	MANUELL ANVÄNDNING
E.	ANVÄNDNING MED FJÄRRKONTROLL
F.	OPTIMAL ANVÄNDNING
G.	JUSTERA LUFTFLÖDESRIKTNING
H.	SÅ HÄR FUNGERAR LUFTKONDITIONERINGSAPPARATEN
I.	UNDERHÅLL
J.	TIPS OM ANVÄNDNING
K.	TIPS OM FELSÖKNING
L.	GARANTIVILLKOR
M.	TEKNISKA DATA

## LÄS DENNA BRUKSANVISNING

I bruksanvisningen hittar du många nyttiga tips om hur du använder och sköter din luftkonditioneringsapparat på rätt sätt. Du hittar många svar på vanliga problem i kapitlet Tip om felsökning. Om du först läser igenom kapitel K "Tips om felsökning", behöver du kanske inte ringa efter service.

## A SÄKERHETSANVISNINGAR

Installera endast enheten om den uppfyller kraven i lokala/nationella lagar, förordningar och standarder. Den här produkten är avsedd att användas som luftkonditionering i bostäder och är endast avsedd för användning på torra platser, under normala hushållsförhållanden, inomhus i vardagsrum, kök och garage. Kontrollera elnätets spänning och frekvens. Enheten lämpar sig enbart för jordade uttag, anslutningsspänning 230 V~/ 50 Hz. Modell S(C)3248 måste anslutas direkt till strömkällan.



### VIKTIGT

- Enheten **MÅSTE** alltid ha en jordad anslutning. Om strömkällan inte är jordad får du inte ansluta enheten. Kontakten måste alltid vara lättåtkomlig när enheten är ansluten. Läs noggrant igenom denna bruksanvisning och följ instruktionerna.
- Klimatanläggningen innehåller köldmedia och kan bli klassad som tryck/kyl utrustning. Kontakta därför alltid en auktoriserad kylmontör för service, installation och underhåll av klimatanläggningen. Klimatanläggningen ska inspekteras och kontrolleras årligen av auktoriserad kylmontör. Garantin är ogiltig vid skador orsakade av försummelse eller aktiviteter som skiljer sig från de som omnämns i den här instruktionsboken.

Innan du ansluter enheten ska du kontrollera följande:

- Spänningsförsörjningen måste matcha elnätsspänningen som anges på märkplåten.
- Uttaget och strömkällan måste lämpa sig för den ström som anges på märkplåten.
- Kontakten på enhetens sladd måste passa i vägguttaget.
- Enheten måste placeras på en plan och stabil yta.

Strömkällan till enheten måste kontrolleras av en kvalificerad professionell person om du har några tvivel angående kompatibiliteten.

- Den här enheten tillverkas enligt CE-säkerhetsstandarder. Trots detta bör du ändå vara försiktig, precis som med alla elektriska enheter.
- Täck inte över luftintaget eller gallret vid uttaget.
- Låt aldrig enheten komma i kontakt med kemikalier.
- Spreja aldrig enheten med vatten och sänk aldrig ned den i vatten. Stäng av enheten och koppla bort strömmen ifall vatten tränger in i inomhusenheten.
- För inte in händer, fingrar eller några föremål i enhetens öppningar.
- Använd aldrig förlängningsladd för att ansluta enheten till strömkällan. Om det inte finns något lämpligt, jordat vägguttag i närheten kan du få ett installerat av en kvalificerad elektriker.
- Reparationer bör endast utföras av kvalificerade servicetekniker eller din leverantör. Följ instruktionerna för användning och underhåll i den här enhetens användarhandbok.
- Bryt alltid strömförsörjningen när apparaten inte används.
- En skadad strömsladd eller kontakt måste alltid ersättas av en kvalificerad elektriker eller din leverantör.
- Starta/stoppa inte luftkonditioneringsapparaten genom att sätta i/dra ut strömkontakten. Använd endast de specifika knapparna på luftkonditioneringsapparaten eller fjärrkontrollen.
- Täck inte över luftkonditioneringsapparaten när den är i drift. Dra alltid ut strömkontakten innan du öppnar enheten.
- Dra alltid ut strömkontakten när du ska rengöra luftkonditioneringsapparaten eller vid service.
- Placera inga gasbrännare, kaminer och/eller spisar i luftflödet.

- Använd inte knapparna och vidrör inte luftkonditioneringsapparaten med våta händer.
- Tänk på att utomhusenheten avger ljud när den används. Detta kan strida mot lokala bestämmelser. Det är användarens ansvar att kontrollera och säkerställa att utrustningen efterlever alla lokala bestämmelser.
- Denna apparat är inte avsedd för användning av personer (inklusive barn) med minskade fysiska, sensoriska eller mentala möjligheter, eller som saknar erfarenhet och kunskap, såvida de inte fått vägledning eller instruktioner vad gäller användning av apparaten av en person som ansvarar för deras säkerhet.
- Barn bör övervakas för att garantera att de inte leker med apparaten.
- Det är tillrådligt att undvika det direkta luftflödet.
- Drink aldrig dräneringsvattnet från luftkonditioneringsapparaten.
- Gör inga ingrepp eller modifieringar i enheterna. Ta inte bort isolerings material.



#### OBSERVERA!

- Använd inte enheten om strömsladden, kontakten, höljet eller kontrollpanelen är sönder.
- Underlåtelse att följa instruktionerna kan leda till att enhetens garanti upphör att gälla.

## B NAMN PÅ DELAR

### INOMHUSENHET

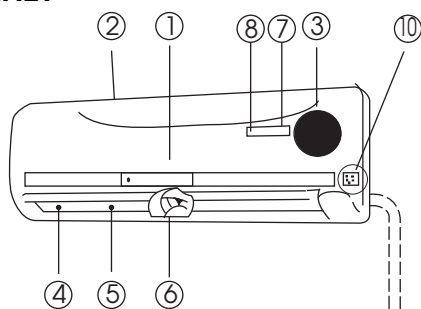

### Inomhusenhet

- ① Frontpanel
- ② Luftinlopp
- ③ Luftfilter (bakom frontpanel)
- ④ Luftutlopp
- ⑤ Galler för horisontellt luftflöde
- ⑥ Jalousi för vertikalt luftflöde
- ⑦ Displaypanel
- ⑧ Signalmottagare för fjärrkontroll
- ⑨ Fjärrkontroll (se kapitel E för mer detaljer om användning)
- ⑩ Manuell kontrollknapp (auto/kylning)

### UTOMHUSENHET

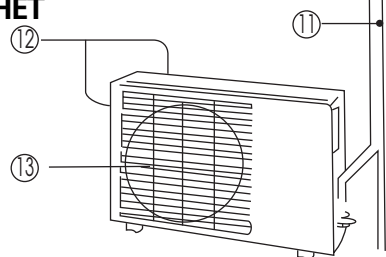

### Utomhusenhet

- ⑪ Anslutningsrör, dränerings slang (S32xx anslutningsrör medföljer inte)
- ⑫ Luftinlopp (sida och bakre)
- ⑬ Luftutlopp

Driftindikatorlampan blinkar snabbt (fem gånger per sekund) när säkerhetsbrytaren aktiveras.



#### OBS!

Alla bilder i denna bruksanvisning och på förpackningen är endast avsedda som illustrationer och förklaringar. De kan skilja sig något från den luftkonditioneringsapparat som du har köpt. Det är den faktiska utformningen som gäller.

## FUNKTIONSINDIKATORER PÅ INOMHUSENHETENS DISPLAYPANEL

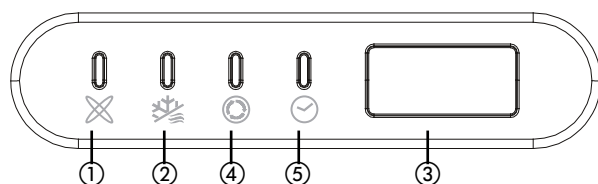

- ① **AUTO-indikatorlampa**  
Denna indikatorlampa tänds när luftkonditioneringsapparaten befinner sig i driftläget AUTO.
- ② **AVFROSTNINGS-indikatorlampa**  
Denna indikatorlampa tänds när luftkonditioneringsapparaten startar den automatiska avfrostningen eller när varmluftskontrollfunktionen aktiveras i uppvärmningsläget.
- ③ **TEMPERATUR-indikatorlampa**  
Visar temperaturinställningar då luftkonditioneringsapparaten är i drift.
- ④ **DRIFT-indikatorlampa**  
Denna indikatorlampa blinkar när strömmen slagits på och lyser då enheten är i drift.
- ⑤ **TIMER-indikatorlampa**  
Denna indikatorlampa tänds när TIMER är inställd PÅ/AV.

## C DRIFTTEMPERATUR

Kylning, uppvärmning och avfuktning är som mest effektivt vid följande in- och utomhustemperaturer:

Temperatur \ Läge	Kylning	Uppvärmning	Avfuktningdrift
Rumstemperatur	17°C - 32°C	10°C - 30°C	17°C - 32°C
Utomhustemperatur	0°C - 50°C	-15°C - 30°C	0°C - 50°C





### FÖRSIKTIGHET

- Om luftkonditioneringsapparaten används utanför ovanstående temperaturintervall, kan vissa säkerhetsbrytare aktiveras och få enheten att fungera bristfälligt.
- Rummets relativa luftfuktighet lägre än 80 %. Om luftkonditioneringsapparaten används i rum där den relativa luftfuktigheten överstiger 80 %, kan det bildas kondens på luftkonditioneringsapparaten's hölje. Ställ in jalousin för vertikalt luftflöde i dess maximala vinkel (vertikalt mot golvet) och ställ in fläktläget på HIGH (hög).
- För att luftkonditioneringsapparaten ska ge maximal effekt, stäng alltid dörrar och fönster under kylning eller uppvärmning.

## D MANUELL ANVÄNDNING

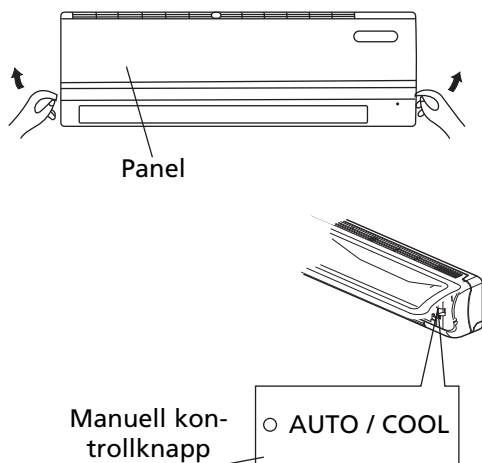
Du kan styra luftkonditioneringsapparaten manuellt på själva enheten eller med den medföljande fjärrkontrollen. För användning med fjärrkontrollen, se kapitel E "Användning med fjärrkontroll". Om fjärrkontrollen inte används fungerar luftkonditioneringsapparaten endast i AUTO-läget. För användning utan fjärrkontroll, följ dessa instruktioner:



1. Öppna och lyft upp frontpanelen till en vinkel där den stannar kvar med ett klickande ljud.
2. En tryckning på den manuella kontrollknappen  startar AUTO-drift.
3. Stäng panelen ordentligt till dess ursprungliga stängda position.



### FÖRSIKTIGHET

- När du trycker på den manuella knappen, ändras driftläget i följande ordningsföljd: AUTO, KYLNING, AV.
- Tryck två gånger så arbetar enheten i forcerat kylningsläge inom 5 sekunder. Detta är endast avsedd för tester.
- En tredje tryckning avbryter driften och stänger av luftkonditioneringsapparaten.
- Du återställer fjärrkontrollens funktion genom att använda fjärrkontrollen direkt.

## E ANVÄNDA FJÄRRKONTROLL



### OBS!

- Rikta alltid fjärrkontrollen mot mottagaren på inomhusenheten. Se till att det inte finns några hinder mellan fjärrkontrollen och mottagaren på inomhusenheten. Annars kan mottagaren inte fånga upp signalen från fjärrkontrollen och luftkonditioneringsapparaten kan inte fungera ordentligt.
- Max. räckvidd för fjärrkontrollen är cirka 6-7 meter.



### OBS!

Håll fjärrkontrollen så att dess signal kan nå enhetens mottagare. När du väljer timerdrift, skickar fjärrkontrollen automatiskt en signal till inomhusenheten vid den angivna tidpunkten. Om du håller fjärrkontrollen i en position som förhindrar tillräcklig signalöverföring, kan en tidsfördröjning på upp till 15 minuter inträffa.

### Fjärrkontrollens funktionsknappar

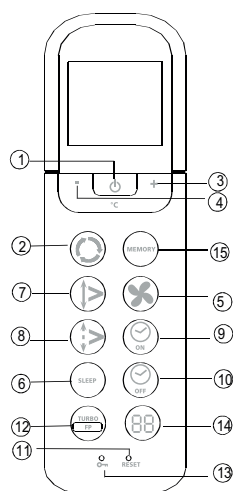
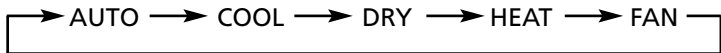

fig. 1

- ① **On/Off (på/av):** Tryck på denna knapp för att starta driften. Tryck en gång till på denna knapp för att stoppa driften.
- ② **Mode (läge):** Varje gång du trycker på denna knapp, väljs ett läge i ordningsföljden AUTO COOL DRY HEAT FAN (auto/kylning/avfuktning/uppvärmning/fläkt) enligt följande figur:  

- ③ **+ -knapp:** Tryck på knappen för att öka inomhustemperaturinställningen till 30°C.
- ④ **- -knapp:** Tryck på knappen för att sänka inomhustemperaturinställningen till 17°C.
- ⑤ **Fan (fläkt):** Med denna knapp väljer du fläkthastighet. Varje gång du trycker på knappen väljs en fläkthastighet i ordningsföljden AUTO, LOW, MED, HIGH Auto (auto, låg, medel, hög, auto). När du väljer läget AUTO eller DRY, regleras fläkthastigheten automatiskt och du kan inte ställa in den själv.
- ⑥ **SLEEP-knapp:** Tryck på denna knapp för att försätta enheten i energisparläge. Tryck en gång till för att annullera funktionen. Denna funktion kan bara användas i lägena KYLNING, UPPVÄRMNING och AUTO och håller den mest behagliga temperaturen åt dig. **OBS!** När enheten körs i driftläget SLEEP (sömn), annulleras detta om du trycker på den andra knappen.
- ⑦ **Swing (sväng):** Tryck på SWING-knappen för att aktivera svängfunktionen. Tryck en gång till på knappen



för att stoppa.

- ⑧ **Air direction (luftriktning):** Tryck på denna knapp för att ändra jalousins svängningsriktning. Jalousins svängningsriktning är 6° för varje tryckning. När jalousin svänger vid en viss vinkel som skulle påverka luftkonditioneringsapparaten kylnings- eller uppvärmningseffekt, ändrar den automatiskt svängningsriktning. Ingen symbol visas i displayområdet när du trycker på denna knapp.
- ⑨ **Timer on (timer på):** Tryck på denna knapp för att initiera funktionen för automatisk påslagning vid en viss tid. Varje tryckning ökar den automatiska timerinställningen med 30-minuters steg. När inställningstiden visar 10Hr (10 timmar), ökar varje tryckning den automatiska timerinställningen med 60-minuters steg. Du annullerar det automatiska påslagningsprogrammet genom att fortsätta att trycka på knappen tills 0.0 visas.
- ⑩ **Timer off (timer av):** Tryck på denna knapp för att initiera funktionen för automatisk avstängning vid en viss tid. Varje tryckning ökar den automatiska timerinställningen med 30-minuters steg. När inställningstiden visar 10Hr (10 timmar), ökar varje tryckning den automatiska timerinställningen med 60-minuters steg. Du annullerar det automatiska avstängningsprogrammet genom att fortsätta att trycka på knappen tills 0.0 visas.
- ⑪ **RESET-knapp:** När du trycker på den nersänkta RESET-knappen, annulleras alla befintliga inställningar och kontrollen återställs till grundinställningarna.
- ⑫ **Frysnyddsknapp/TURBO-knapp:** Tryck på denna knapp i läget KYLNING så kyler luftkonditioneringsapparaten extra kraftfullt. Tryck en gång till för att annullera TURBO-funktionen. När du trycker på den här knappen (>2 sekunder) övergår apparaten till ett antifrysläge. Apparaten åsidosätter inställningen för inomhustemperatur och reglerar den till cirka 8 °C. På det sättet kan du skydda ditt hem från frysning under kalla perioder med lägsta möjliga energiförbrukning. När detta läge är valt visas "FP" på displayen på inomhusenheten. Denna knapp kan endast aktiveras i uppvärmningsläge. Avaktivera antifrysläget: Tryck på knappen igen.
- ⑬ **LOCK-knapp:** När du trycker på den nersänkta LOCK-knappen, låses alla befintliga inställningar och fjärrkontrollen godtar inga andra åtgärder än låsfunktionen. Tryck en gång till för att annullera låsläget.
- ⑭ **LED DISPLAY-knapp:** Tryck på denna knapp för att rensa sifferdisplayen i luftkonditioneringsapparaten. Tryck en gång till för att aktivera den (ej möjligt för enheter som saknar denna funktion).
- ⑮ **Minnesknapp:** Används för att återställa tillverkarens standardinställning eller för att hämta en inställning som är lagrad i minnet.
  - när fjärrkontrollen ännu inte är programmerad av användaren, är tillverkarens standardminnesinställning läget "auto" vid 24°C med "automatisk" fläkthastighet. När du trycker på minnesknappen ändrar enheten inställning till läget "auto" vid 24°C med "automatisk" fläkthastighet.
  - när du har ändrat inställningen efter eget önskemål (t.ex. uppvärmning, långsam fläkthastighet och 25°C) kan du lagra din användarinställning i fjärrkontrollens minne genom att trycka på och hålla in minnesknappen i minst 2 sekunder.
  - när inomhusenheten befinner sig i vilket läge som helst och du trycker på minnesknappen i mindre än 2 sekunder, får inomhusenheten till den inställning som är programmerad i fjärrkontrollens minne.

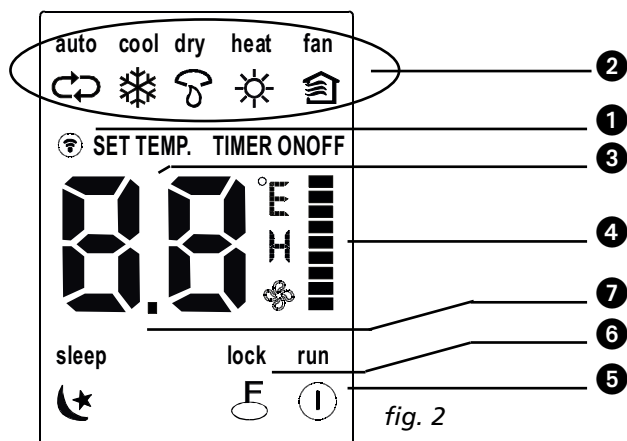
## Indikatorernas namn och funktioner på fjärrkontrollen



### Displaypanel

- 1 ÖVERFÖRINGS-indikator:** Denna indikator tänds när fjärrkontrollen överför signaler till inomhusenheten.
- 2 DRIFT-indikator:** När du trycker på lägesknappen MODE, visas aktuellt driftläge – AUTO ↻, COOL (kylning) ❄️, DRY (avfuktning) ☁️, HEAT (uppvärmning - endast kylning för modeller utan uppvärmningsfunktion) ☀️, FAN (endast fläkt) 🏠.
- 3 TEMPERATUR/TIMER DISPLAY-indikator:** Detta område visar den inställda temperaturen (17°C – 30°C). I TIMER-läget visas timerens på/av-inställning. I läget FLÄKT visas inget. Detta display-område visar inställningarna för TIMER. Om endast starttid för drift är inställd visas TIMER ON. Om endast stopptid för drift är inställd visas TIMER OFF. Om båda funktioner är inställda visas TIMER ON-OFF, som indikerar att du valt att ställa in både start- och stopptid.
- 4 FLÄKTHASTIGHETS-indikator:** Tryck på knappen FAN SPEED för att välja önskad fläkthastighet (Auto-Låg ▪ -Med ▮ - Hög ▮). Ditt val visas i LCD-fönstret, förutom vid automatisk fläkthastighet. Fläkthastigheten är inställd på AUTO när driftsläget är antingen AUTO eller DRY (torr).
- 5 PÅ/AV-indikator:** Denna symbol visas när enheten sätts på med fjärrkontrollen, och försvinner när enheten stängs av.
- 6 LÅS-indikator:** LÅS-displayen visas när du trycker på LOCK-knappen. Tryck på LOCK-knappen för att rensa displayen.
- 7 Insomningsdisplay:** Visas under insomningsdrift. Tryck en gång till på knappen SLEEP för att lämna läget.



#### OBS!

Alla poster som visas i fig.2 är avsedda att tydliggöra. Men under den faktiska driften är det bara de relevanta funktionsposterna som visas på displaypanelen.

## Använda fjärrkontroll

### Sätta i/byta ut batterier

Använd två alkaliska torrbatterier (AAA/LR03).

Använd inte laddningsbara batterier.

- Ta bort batteriluckan baktill på fjärrkontrollen genom att dra den i pilens riktning på luckan.
- Sätt i de nya batterierna. Se till att polerna (+) och (-) på batterierna vänds rätt.
- Sätt tillbaka luckan genom att skjuta den tillbaka på plats.



#### OBS!

- När batterierna är urtagna, raderar fjärrkontrollen alla programmerade inställningar. När du har satt in nya batterier måste du programmera om fjärrkontrollen.
- När du byter batterier ska du inte använda gamla batterier eller blanda batterier av olika typer. Det kan orsaka felfunktion hos fjärrkontrollen.
- Om du inte ska använda fjärrkontrollen på flera veckor ska du ta ur batterierna. I annat fall kan läckande batterisyra skada fjärrkontrollen.
- Genomsnittlig batterilivslängd är 6 månader vid normal användning.
- Byt batterier då du inte hör någon svarssignal från inomhusenheten eller då överföringsindikatorn inte visas.
- Blanda aldrig nya och gamla batterier. Använd aldrig olika batterityper (t.ex. alkaliska och mangandioxid) samtidigt.

## AUTOMATISK DRIFT

När luftkonditioneringsapparaten är klar för användning (kontrollera att enheten är ansluten till nätströmmen och att vägguttaget fungerar), slå på strömmen. Driftindikatorlampan på displaypanelen på inomhusenheten börjar blinka.

1. Använd knappen **Mode** (läge) för att välja AUTO.
2. Tryck på knappen + eller - för att ställa in önskad rumstemperatur.
3. Tryck på **On/Off**-knappen för att starta luftkonditioneringsapparaten. Driften på displaypanelen på inomhusenheten tänds. Driftläget är AUTO. FLÄKTHASTIGHETEN regleras automatiskt.
4. Tryck en gång till på **On/Off** för att stoppa driften.



#### OBS!

- I läget AUTO kan luftkonditioneringsapparaten logiskt välja mellan lägena COOL (kylning), FAN (fläkt), HEAT (uppvärmning) och DRY (avfuktning) genom att känna av skillnaden mellan den faktiska omgivningsrumstemperaturen och den inställda temperaturen på fjärrkontrollen.
- Om läget AUTO inte känns rätt för dig, kan du välja önskat läge manuellt.

## KYLNING, UPPVÄRMNING OCH ENDAST FLÄKT

1. Om du inte är nöjd med läget AUTO kan du manuellt förbikoppla inställningarna med hjälp av lägena för KYLNING, AVFUKTNING, UPPVÄRMNING (uppvärmning gäller endast värmepumpenheter) eller ENBART FLÄKT som du får fram genom att trycka på knappen ②.
2. Tryck på knappen + eller - (③ och ④) för att ställa in önskad rumstemperatur.
3. Tryck på **Fan**-knappen ⑤ för att välja AUTO, HIGH (hög), MED (medel) eller LOW (låg) för fläktläget.
4. Tryck på **On/Off**-knappen ①. Driftlampan tänds och luftkonditioneringsapparaten startar enligt dina inställningar. Tryck en gång till på **On/Off** ① för att stoppa driften.



#### OBS!

Läget FAN ONLY (enbart fläkt) kan inte användas för att reglera temperaturen. I detta läge är endast steg 1, 3 och 4 tillämpliga.

## AVFUKTNING

1. Tryck på **Mode**-knappen ② för att välja DRY (avfuktning).
2. Tryck på knappen + eller - (③ och ④) för att ställa in önskad temperatur.
3. Tryck på **On/Off**-knappen ①. Driftlampan tänds och luftkonditioneringsapparaten startar i avfuktningsläget. Tryck en gång till på **On/Off** ① för att stoppa driften.



### OBS!

På grund av skillnaden mellan enhetens inställda temperatur och den faktiska inomhustemperaturen, kommer luftkonditioneringsapparaten i avfuktningläge att automatiskt köra många gånger utan att köra lägena för kylning eller enbart fläkt.

## TIMERDRIFT

Tryck på knappen Timer on/off (9 and 10) för att ställa in påslagnings- och avstängningstid för enheten. Den effektiva drifttiden som fjärrkontrollen ställer in för timerfunktionen är begränsad till en period mellan 0,5 och högst 24 timmar.

### 1. Ställa in START-tid.

- 1.1 Tryck på knappen **Timer on** (9). Fjärrkontrollen visar **ON TIMER**, den senaste inställda starttiden och signalen "h" visas på timerdisplayområdet. Nu kan du på nytt ställa in den tid då driften ska STARTA.
- 1.2 Tryck en gång till på knappen **Timer on** (9) för att ställa in önskad starttid för enheten.
- 1.3 När du har ställt in **Timer on**, är det en halv sekunds fördröjning innan fjärrkontrollen överför signalen till luftkonditioneringsapparaten.

### 2.2. Ställa in STOPP-tid.

- 2.1 Tryck på knappen **Timer off** (10). Fjärrkontrollen visar **OFF TIMER** och den senaste inställda stopptiden i timmar visas på timerdisplayområdet. Nu kan du på nytt ställa in den tid då driften ska STOPPA.
- 2.2 Tryck en gång till på knappen **Timer off** (10) för att ställa in den tid då du vill stoppa driften.
- 2.3 När du har ställt in **Timer off**, är det en halv sekunds fördröjning innan fjärrkontrollen överför signalen till luftkonditioneringsapparaten.



### Exempel på timerinställning

För att starta luftkonditioneringsapparaten om 6 timmar:

1. Tryck på knappen **TIMER ON**. Den senaste inställda starttiden och signalen "h" visas på displayen.
2. Tryck på knappen **TIMER ON** för att visa "6:0h".
3. Vänta i en sekund tills den digitala displayen visar temperaturen igen. Indikatorn "TIMER ON" visas fortfarande och denna funktion är aktiverad.

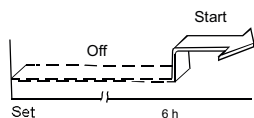

### Kombinerad timer

(samtidig inställning av både **TIMER ON** (på) och **OFF** (av)).



**TIMER OFF** --> **TIMER ON**

(På --> Stopp --> Starta drift)

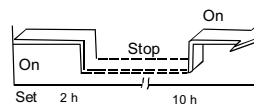

Denna funktion är praktisk när du vill att luftkonditioneringsapparaten ska stoppa när du gått och lagt dig, och starta igen när du vaknar på morgonen eller när du kommer hem från jobbet.

Exempel:

För att stoppa luftkonditioneringsapparaten 2 timmar efter inställning, och starta den igen 10 timmar efter inställning:

1. Tryck på knappen TIMER OFF.
2. Tryck en gång till på knappen TIMER OFF för att visa 2.0h på TIMER OFF-displayen.
3. Tryck på knappen TIMER ON.
4. Tryck en gång till på knappen TIMER ON för att visa 10h på TIMER ON-displayen.
5. Vänta i en sekund tills den digitala displayen visar temperaturen igen. Indikatorn "TIMER ON/OFF" visas fortfarande och denna funktion är aktiverad.



#### OBS!

- Om samma tid ställts in både för START och STOPP, ökar stopptiden automatiskt med en halvtimme (den inställda tiden understiger 10 timmar) eller en timme (den inställda tiden överstiger 10 timmar).
- Du ändrar timers påslagnings/avstängningstid genom att trycka på motsvarande TIMER-knapp och återställa tiden.
- Inställningstiden är relativ tid. Med det menas att den inställda tiden baseras på den aktuella tiden.



#### VARNING

- Utsätt inte fjärrkontrollen för någon form av vätska.
- Skydda fjärrkontrollen mot höga temperaturer och utsätt den inte för strålning.
- Utsätt inte inomhusenhetens mottagare för direkt solljus, det kan leda till felfunktion hos luftkonditioneringsapparaten.
- Blanda aldrig nya och gamla batterier. Använd aldrig olika batterityper (t.ex. alkaliska och mangandioxid) samtidigt.

## F OPTIMAL DRIFT

För att erhålla optimal prestanda måste du tänka på följande:

- Justera luftflödesriktningen rätt så att den inte är direkt riktad mot personer.
- Justera temperaturen till den skönaste nivån. Ställ inte enheten på överdrivna temperaturnivåer.
- Stäng dörrar och fönster, annars kan den önskade effekten försämrans.
- Använd knappen TIMER ON på fjärrkontrollen för att välja en tid då du vill starta din luftkonditioneringsapparat.
- Placera inga föremål nära luftinlopp eller -utlopp, eftersom det kan försämra luftkonditioneringsapparatens effektivitet och leda till att den stoppar. Se till att det inte finns några hinder som blockerar luftflödet. Luftflödet måste obehindrat kunna nå ut i hela rummet. Dessutom måste luftflödet obehindrat kunna nå luftkonditioneringsapparaten.
- Rengör luftfiltret regelbundet, annars kan kylnings- eller uppvärmningskapaciteten försämrans. Du bör rengöra filtren varannan vecka.
- Använd inte enheten med den horisontella jalousin i stängt läge.

## G JUSTERA LUFTFLÖDESRIKTNING

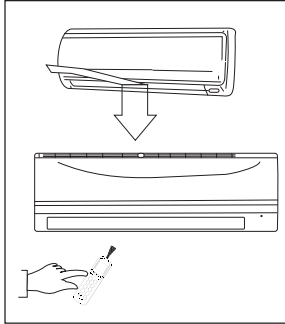

- Justera luftflödesriktningen ordentligt, annars kan det orsaka obehag eller ojämn rumstemperatur.
- Justera den horisontella jalusin med knapp ⑧ på fjärrkontrollen.
- Justera den vertikala jalusin manuellt.

### Justera den horisontella luftflödesriktningen (upp - ner)

Luftkonditioneringsapparaten justerar automatiskt den horisontella luftflödesriktningen i enlighet med driftläget.

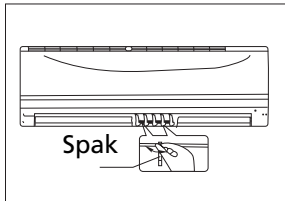

### Så här ställer du in den horisontella luftflödesriktningen

Utför denna funktion medan enheten är i drift. Fortsätt att trycka på knappen AIR DIRECTION ⑧ på fjärrkontrollen för att flytta jalusin till önskad riktning.

- Justera den horisontella luftflödesriktningen till önskad riktning.
- Vid efterföljande användning ställs det horisontella luftflödet automatiskt in i den riktning som du justerade jalusin till genom att trycka på knappen AIR DIRECTION.

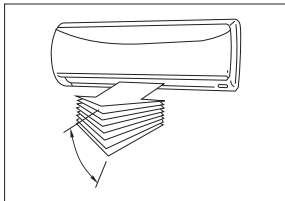

### Så här ställer du in den horisontella luftflödesriktningen (vänster - höger)

Justera den vertikala jalusin manuellt med hjälp av spaken på vänster eller höger sida av den vertikala jalusiarmen (beroende på modell). När luftkonditioneringsapparaten är i drift och den vertikala jalusin befinner sig i en specifik position, för spaken på vänster (eller höger, beroende på modell) ände av luftutloppet till önskad position.

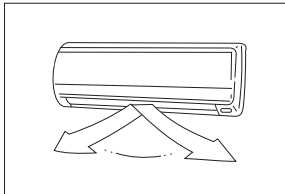

### FÖRSIKTIGHET!

Var försiktig så att du inte vidrör fläkten bakom de vertikala jalusierna!



### OBS!

Alla bilder i denna bruksanvisning och på förpackningen är endast avsedda som illustrationer och förklaringar. De kan skilja sig något från den luftkonditioneringsapparat som du har köpt. Det är den faktiska utformningen som gäller.

### För att automatiskt svänga luftflödesriktningen (upp - ner)

Utför denna funktion medan luftkonditioneringsapparaten är i drift.

- Tryck på knappen SWING ⑦ på fjärrkontrollen.
- Du avbryter funktionen genom att trycka en gång till på knappen SWING ⑦. Tryck på knappen AIR DIRECTION ⑧ för att låsa jalusin i önskad position.



## FÖRSIKTIGHET

- Knapparna AIR DIRECTION och SWING inaktiveras då luftkonditioneringsapparaten inte är i drift (även då timern är inställd).
- Använd inte luftkonditioneringsapparaten under långa perioder med luftflödesriktningen inställd neråt i kylnings- eller avfuktningläge. I annat fall kan kondens bildas utanpå den horisontella jalousin så att fukten droppar ner.
- Flytta inte den horisontella jalousin manuellt. Använd alltid knappen AIR DIRECTION ⑧ eller SWING ⑦. Om du flyttar denna jalousi manuellt kan den fungera bristfälligt under drift. Om jalousin inte fungerar som den ska, stoppa luftkonditioneringsapparaten och starta om den.
- Om luftkonditioneringsapparaten startas om genast efter det att den stoppats, rör sig den horisontella jalousin eventuellt inte på ungefär 10 sekunder.
- Den horisontella jalousins öppna vinkel ska inte vara alltför smalt inställd, eftersom kylnings- eller uppvärmningseffekten kan försämrats på grund av ett alltför begränsat luftflödesområde.
- Använd inte enheten med den horisontella jalousin i stängt läge.
- När luftkonditioneringsapparaten ansluts till ström (initial ström), kan den horisontella jalousin avge ett ljud under 10 sekunder. Detta är normalt.

## H SÅ HÄR FUNGERAR LUFTKONDITIONERINGSAPPARATEN

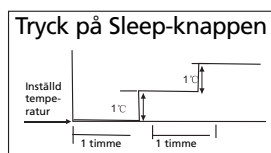

### KYLNING

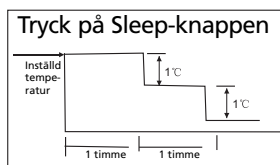

### UPPVÄRMNING

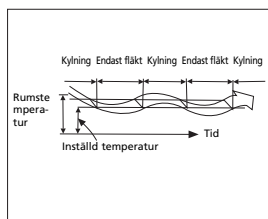

### AVFUKTNING

## AUTOMATISK DRIFT

- När du ställer in luftkonditioneringsapparaten i läget AUTO (knapp 2 på fjärrkontrollen), väljer den automatiskt KYLNING, UPPVÄRMNING eller ENDAST FLÄKT beroende på vilken temperatur du har valt och rumstemperaturen.
- Luftkonditioneringsapparaten reglerar automatiskt rumstemperaturen runt din inställda temperaturpunkt.
- Om läget AUTO inte passar dig, kan du välja önskad drift manuellt.

## INSOMNINGS/EKONOMISK DRIFT

- Om du trycker på SLEEP-knappen ⑥ i något av lägena KYLNING, UPPVÄRMNING eller AUTO, ökar luftkonditioneringsapparaten automatiskt (kylning) eller minskar (uppvärmning) 1°C per timme. Den inställda temperaturen hålls stadig 2 timmar senare. Den visas i 5 timmar. Efter 5 timmar stopper enheten. Fläkthastigheten regleras automatiskt.

## AVFUKTNING

- Avfuktningläget väljer automatiskt avfuktningdrift baserad på skillnaden mellan den inställda temperaturen och den faktiska rumstemperaturen.
- Temperaturen regleras samtidigt som avfuktning sker genom upprepade påslagning/avstängning av kylning eller endast fläkt. Fläkthastigheten regleras automatiskt.
- I normalt kylningsläge avfuktar luftkonditioneringsapparaten även luften.



## OBS!

När luftkonditioneringsapparaten avfuktar är det sannolikt att rumstemperaturen sjunker. Därför är det normalt att ett hygroskop uppmäter en högre **relativ** luftfuktighet.

Den **absoluta** luftfuktigheten i rummet sänks emellertid, beroende på mängden fukt som produceras i rummet (matlagning, personer osv.).

# I UNDERHÅLL



## VARNING

Du måste stoppa luftkonditioneringsapparaten och koppla bort strömkällan före rengöring.

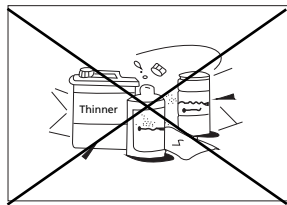

## Rengöra inomhusenhet och fjärrkontroll



## FÖRSIKTIGHET

- Använd en torr trasa för att torka av inomhusenhet och fjärrkontroll.
- Om inomhusenheten är mycket smutsig kan du använda en trasa som fuktats lätt med kallt vatten.
- Inomhusenhetens frontpanel kan tas av och rengöras med vatten. Torka därefter av den med en torr trasa.
- Använd inte en kemiskt behandlad trasa eller dammvippa för att rengöra enheten.
- Använd inte bensin, thinner, polerpulver eller liknande lösningsmedel för rengöring. De kan få plastytan att spricka eller deformeras.

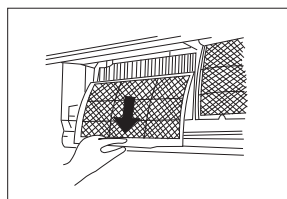
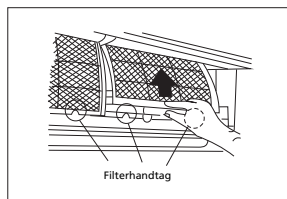
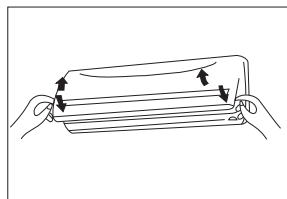

## Rengör luftfiltret

Ett igensatt luftfilter försämrar enhetens kylningskapacitet. Rengör filtret varannan vecka.

1. Lyft upp inomhusenhetens panel till den vinkel där den stannar kvar med ett klickande ljud.
2. Fatta tag i nätfilter handtag och lyft det en aning uppåt för att ta ut det från filterhållaren, och dra det sedan neråt.
3. Ta bort nätfilter från inomhusenheten.
  - Rengör nätfilter varannan vecka.
  - Rengör nätfilter med en dammsugare eller med vatten.
4. Det aktiva kolfiltret kan inte rengöras. När detta filter blivit smutsigt upphör det helt enkelt att filtrera bort obehaglig lukt. Då måste du byta ut filtret mot ett nytt filter (finns hos din återförsäljare). Du rekommenderas att byta ut filtret två gånger per säsong.
5. Det gröna 3M HAF-filtret uppvisar tydliga tecken på smuts på och i filtret när det blivit smutsigt. Detta filter kan inte rengöras utan ska bytas ut mot ett nytt filter (finns hos din återförsäljare). Du rekommenderas att byta ut filtret två gånger per säsong.

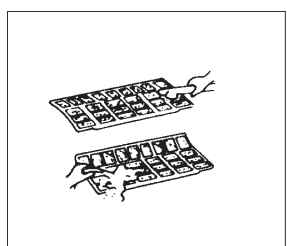

A + B = Aktivt kolfilter och / eller 3M™ HAF filter

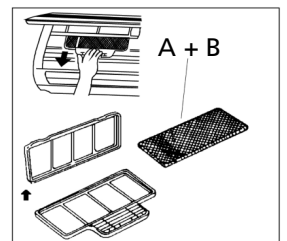
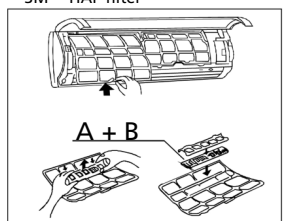

Nytt filter

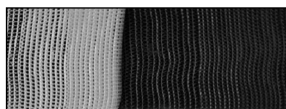

Rekommenderat filterbyte

6. När du har satt tillbaka det aktiva kolfiltret och 3M HAF-filtret i filterhållaren på nätfiltret, kan du sätta tillbaka nätfiltret i luftkonditioneringsapparaten.
7. Innan du sätter tillbaka luftfiltret måste du se till att det är helt torrt och utan defekter.
8. Sätt tillbaka luftuppfrysningsfiltret på plats.
9. För in luftfiltrets övre del i enheten. Var noga med att vänster och höger kant passar in ordentligt och sätt filtret på plats.



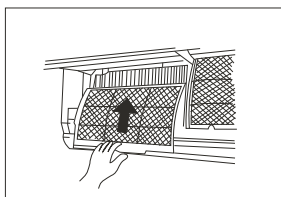

## Underhåll

Om du inte tänker använda enheten på länge ska du göra följande:

1. Låta fläkten gå i cirka 6 timmar för att torka upp enhetens insida.
2. Stoppa luftkonditioneringsapparaten och koppla bort strömmen. Om modell S(C)3248 används ska strömkällan brytas. Ta ut batterierna ur fjärrkontrollen.
3. Utomhusenheten kräver regelbundet underhåll och rengöring.  
Detta får endast utföras av en auktoriserad luftkonditioneringstekniker.

## Kontroller före drift

- Kontrollera att inga sladdar är trasiga eller urdragna.
- Kontrollera att luftfiltret sitter på plats.
- Kontrollera att luftinlopp eller -utlopp inte är blockerade om luftkonditioneringsapparaten inte har använts på länge.



### FÖRSIKTIGHET

- Rör inte vid enhetens metalldelar då du tar bort filtret. Du kan skada dig när du hanterar vassa metallkanter.
- Använd inte vatten för att rengöra insidan av luftkonditioneringsapparaten. Exponering för vatten kan förstöra isoleringen och skapa risk för möjlig elstöt.
- Vid rengöring av enheten, **kontrollera först att strömmen och kretsbrytaren är avstängd.**

## J TIPS OM ANVÄNDNING

Följande händelser kan inträffa även under normal drift.

### 1. Skydd av luftkonditioneringsapparat.

#### *Kompressord*

- Kompressorn kan inte starta om under 3 minuter efter stopp.

#### *Anti-fukt*

- Enheten är utformad för att inte blåsa kalluft i läget UPPVÄRMNING, när inomhusenhetens värmväxlare befinner sig i en av följande tre situationer och den inställda temperaturen inte har uppnåtts.
  - A. När uppvärmningen just kommit igång.
  - B. Avfrostning.
  - C. Låg temperaturuppvärmning.

#### *Avfrostning*

- Inom- eller utomhusfläkten stoppar under avfrostning.
- Frost kan bildas på utomhusenheten under uppvärmningscykeln då utomhustemperaturen är låg och luftfuktigheten är hög, vilket leder till en sämre uppvärmningseffektivitet för luftkonditioneringsapparaten.
- Under sådana förhållanden stoppar luftkonditioneringsapparaten uppvärmningen regelbundet och påbörjar automatiskt avfrostning.
- Avfrostningstiden kan variera från 4-10 minuter beroende på utomhustemperatur och hur mycket frost som bildats på utomhusenheten.

### 2. En vit dimma kommer ut från inomhusenheten.

- En vit dimma kan bildas på grund av en stor temperaturskillnad mellan luften i luften och luftutlopp i läget för KYLNING i en inomhusmiljö med hög relativ luftfuktighet.
- En vit dimma kan bildas på grund av fukt som avströms av avfrostningsprocessen då luftkonditioneringsapparaten startar om i läget för UPPVÄRMNING efter avfrostning.

### 3. Svagt ljud från luftkonditioneringsapparaten.

- Du kan få höra ett svagt väsande ljud när kompressorn kör eller just har stoppat. Ljudet kommer av köldmedlet som rinner tillbaka eller stannar upp.
- Du kan få höra ett svagt "gnisslande" ljud när kompressorn kör eller just har stoppat. Detta orsakas av värmeexpansion och köldsammandragning av plastdelarna i enheten när temperaturen ändras.
- Ett ljud kan höras då jalusin återgår till sitt ursprungliga läge då du just slagit på enheten.

### 4. Damm blåser ut från inomhusenheten.

- Detta är normalt då luftkonditioneringsapparaten inte har använts på länge eller när den används för första gången.

### 5. Inomhusenheten avger en konstig lukt.

- Denna orsakas av att inomhusenheten avger lukter som kommer från byggmaterial, möbler eller rökning.

### 6. Luftkonditioneringsapparaten går bara till fläktläge från kylnings- eller uppvärmningsläge.

- När inomhustemperaturen når upp till temperaturinställningen på luftkonditioneringsapparaten, stoppar kompressorn automatiskt och luftkonditioneringsapparaten övergår till läget för enbart fläkt. Kompressorn startar igen när inomhustemperaturen ökar i kylningsläget eller sjunker i uppvärmningsläget till den inställda punkten.
7. Vattendroppar kan bildas utanpå inomhusenheten vid kylning i en hög relativ luftfuktighet (relativ luftfuktighet som är högre än 80 %). Justera den horisontella jalousin till max. luftutloppsposition och välj fläkthastigheten HIGH (hög).

#### 8. Uppvärmningsläge

- Luftkonditioneringsapparaten drar in värme från utomhusenheten och frigör den via inomhusenheten under uppvärmningsdriften. När utomhustemperaturen sjunker, minskar den värme som dras in av luftkonditioneringsapparaten i enlighet med detta. Samtidigt ökar uppvärmningsbelastningen för luftkonditioneringsapparaten på grund av den större skillnaden mellan in- och utomhustemperatur. Om luftkonditioneringsapparaten inte kan tillhandahålla en tillfredsställande temperatur, rekommenderas du att skaffa en extra värmekälla.

#### 9. Automatisk omstartsfunktion.

- Ett strömavbrott under drift stoppar enheten helt. Luftkonditioneringsapparaten är utrustad med en automatisk omstartsfunktion. När strömmen kommer tillbaka startar enheten automatiskt om med alla de tidigare inställningarna sparade av minnesfunktionen.

#### 10. Kylläckageskydd

- Luftkonditioneringsenheten levereras med ett kylläckagedetekteringssystem. När utomhusenheten detekterar brist på kylmedel, stoppas luftkonditioneringsenheten och inomhusenheten visar larm-EC på displayen. När detta larm aktiveras, ska luftkonditioneringsenheten inte startas om och leverantörens kontaktas.

## K TIPS OM FELSÖKNING

### Problem och lösningar



#### PROBLEM

Stoppa omedelbart luftkonditioneringsapparaten om något av följande fel inträffar. Dra ut strömkontakten och kontakta din leverantör.

- Säkringarna går ofta eller kretsbytare utlöses ofta.
- Främmande föremål eller vatten har trängt in i luftkonditioneringsapparaten.
- Fjärrkontrollen fungerar inte eller fungerar dåligt.
- Andra onormala situationer.
- Driftsindikatorn blinkar 5 gånger per sekund, även sedan nätströmmen har kopplats bort och sedan anslutits på nytt.

Problem	Orsak	Lösning
Enheten startar inte.	Strömavbrott	Vänta tills strömmen kommit tillbaka.
	Enhetens strömkontakt kan ha dragits ur.	Kontrollera att strömkontakten sitter säkert i vägguttaget.
	En säkring kan ha gått.	Byt säkring/återställ relä/återställ krets brytare
	Batteriet i fjärrkontrollen kan vara tomt.	Byt ut batteriet.
	Avståndet mellan fjärrkontrollen till mottagaren på inomhusenheten överstiger 6-7 meter, eller också finns det hinder mellan fjärrkontrollen och mottagaren.	Minska avståndet. Ta bort tänkbara hinder. Rikta fjärrkontrollen mot mottagaren på inomhusenheten.
	Du har ställt in fel tid med timern.	Vänta eller annullera timerinställningen.
Enheten stoppas och kan inte startas	Möjlig kylmedelsbrist	Kontakta leverantören
Enheten varken kylvlar eller värmer rimmet särskilt bra när luft strömmar ut från luftkonditioneringsapparaten.	Felaktig temperaturinställning.	Ställ in rätt temperatur. För utförlig beskrivning, se kapitel E, "Användning med fjärrkontroll".
	Luftfiltret är blockerat.	Rengör luftfiltret.
	Dörrar eller fönster i rummet är öppna.	Stäng dörrar eller fönster.
	Luftinlopp eller utlopp på in- eller utomhusenheten har blockerats.	Avlägsna blockeringarna först och starta sedan om enheten.
	Kompressorns 3-minuters fördröjningskydd har aktiverats.	Vänta.
	Avfrostning av utomhusenheten pågår.	
Det går inte att ändra fläkthastighet.	Luftkonditioneringsapparaten befinner sig i autoläge.	Fläkthastigheten kan bara ändras i lägena UPPVÄRMNING, KYLNING och FLÄKT.
	Luftkonditioneringsapparaten befinner sig i avfuktningläge.	
TEMPERATUR-indikatorn visas inte.	Luftkonditioneringsapparaten befinner sig i fläktläge.	Det går inte att ställa in temperaturen i läget FLÄKT.

Om felet inte blivit löst, kontakta din leverantör. Var noga med att lämna utförliga uppgifter om fel och enhetsmodell.



**OBS!**

Reparation av enheten får endast utföras av en auktoriserad luftkonditioneringsstekniker.

## L GARANTIVILLKOR

Luftkonditioneringsapparaten har en 48 månaders garanti på kompressor och 24 månaders garanti på andra delar, som gäller från och med inköpsdatumet. Följande bestämmelser gäller:

1. Vi avsäger oss uttryckligen alla andra skadeanspråk, inklusive anspråk på oavsiktliga skador.
2. Reparationer eller byte av delar som utförs under garantiperioden resulterar inte i en förlängning av garantin.
3. Garantin blir ogiltig om några ändringar gjorts, ickegenuina delar installerats eller reparationer utförts av tredje part.
4. Komponenter som utsätts för normalt slitage, såsom filter, täcks inte av garantin.
5. Garantin gäller endast om du kan visa upp det ursprungliga, daterade inköpskvittot och om inga ändringar gjorts.
6. Garantin är ogiltig vid skador orsakade av försummelse eller aktiviteter som skiljer sig från de som omnämns i den här instruktionsboken.
7. Transportkostnader och riskerna vid transporten av luftkonditioneringsapparaten eller luftkonditioneringsapparatus delar är köparens ansvar.
8. Skador som orsakats av att lämpliga filter inte använts, omfattas inte av denna garanti.
9. Förlust av köldmedel och/eller läckage på grund av felaktig anslutning/bortkoppling av enheter och/eller bortkoppling av enheter som utförts av ej kvalificerad personal täcks inte av de garantivillkor som gäller för denna produkt. Skada på enheter som har monterats, anslutits och/eller kopplats bort i strid med lokala bestämmelser och/eller lagar och/eller utan att man följt riktlinjerna i denna bruksanvisning, täcks inte av de garantivillkor som gäller för denna produkt.

Kontakta din återförsäljare för reparation om bruksanvisningen inte innehåller någon lösning på problemet. Om enheten mot förmodan skulle behöva kopplas bort, var då noga med att bortkopplingen alltid utförs av kvalificerad og auktoriserad personal och enligt dina lokala bestämmelser och lagar.

# M TEKNISKA DATA

Modell	S 3225	SC 3225	S 3231	SC 3231	S 3248	SC 3248
Typ av luftkonditioneringsapparat	Väggmonterad luftkonditioneringsapparat	Väggmonterad luftkonditioneringsapparat	Väggmonterad luftkonditioneringsapparat	Väggmonterad luftkonditioneringsapparat	Väggmonterad luftkonditioneringsapparat	Väggmonterad luftkonditioneringsapparat
Kylningskapacitet*	W	2500 (820 - 3370)	3100 (890 - 4040)	3100 (890 - 4040)	4800 (1470 - 6150)	4500 (1320 - 5530)
EE-klass*	A	A	A	A	A+	A+
SEER*	5.5	5.3	5.4	5.1	5.6	5.6
Uppvärmningskapacitet*	W	2900 (820 - 3460)	3300 (890 - 4160)	3200 (850 - 4050)	4900 (1520 - 6590)	4900 (1470 - 6390)
Uppvärmningsprestanda		A	A	A	A	A
SCOP*	3.4	3.4	3.4	3.4	3.4	3.4
Avfuktningsskapacitet** / ***	L / 24 h	24	26	26	41	41
Strömförbrukning - kylning	kW	0.92	1.10	1.11	1.77	1.77
Strömförbrukning - uppvärmning	kW	0.92	1.15	1.15	1.50	1.50
Årlig energiförbrukning kylning / uppvärmning	kWh	165 / 1187	199 / 1373	222 / 1374	303 / 2000	281 / 2018
Nätanslutning	V / Hz / Ph	230~ / 50 / 1	230~ / 50 / 1	230~ / 50 / 1	230~ / 50 / 1	230~ / 50 / 1
Ström (nom.) kylning/uppvärmning	A	4 / 4	4.8 / 5.0	4.8 / 5.0	7.7 / 6.5	7.7 / 6.5
Max. ström	A	9	11	11	12	12
Luftflöde**	m <sup>3</sup> /h	500/450/400	550/440/380	500/400/350	800/750/610	730/680/560
För rum upp till**	m <sup>3</sup>	60-85	80 - 100	80 - 100	125 - 145	125 - 145
Lämpliga regioner		W / A / C	W / A / C	W / A / C	W / A / C	W / A / C
Kompressor		Roterande	Roterande	Roterande	Roterande	Roterande
Fläkthastigheter		3	3	3	3	3
Termostatintervall	°C	0 - 50	0 - 50	0 - 50	0 - 50	0 - 50
Driftintervall	°C	-15 - +30	-15 - +30	-15 - +30	-15 - +30	-15 - +30
Kontroller manuellt / mekanisk / elektronisk		Elektronisk fjärr	Elektronisk fjärr	Elektronisk fjärr	Elektronisk fjärr	Elektronisk fjärr
Fjärrkontroll Ja / Nej		J	J	J	J	J
Luftfiltertyp(er)		Nät, aktivt kol, 3M HAF	Nät, aktivt kol, 3M HAF	Nät, aktivt kol, 3M HAF	Nät, aktivt kol, 3M HAF	Nät, aktivt kol, 3M HAF
Köldmedelstyp/laddning	K / g	R410A / 730	R410A / 800	R410A / 800	R410A / 1250	R410A / 1250
Köldmedel GWP		1975	1975	1975	1975	1975
Diameter på köldmedelsrör - flytande - gas	mm	6.35 / 9.53	6.35 / 9.53	6.35 / 12.7	6.35 / 12.7	6.35 / 12.7
Tryck sug/urledning (max)	bar	8 / 26 (15 / 42)	8 / 26 (15 / 42)	8 / 26 (15 / 42)	8 / 26 (15 / 42)	8 / 26 (15 / 42)
Mått inomhusenhet (b x h x d)	mm	710x250x190	790x275x196	790x275x196	930x275x198	930x275x198
Mått utomhusenhet (b x h x d)	mm	780x540x250	780x540x250	780x540x250	760x590x285	760x590x285
Nettovikt inomhusenhet	kg	7	8	14	9	14
Nettovikt utomhusenhet	kg	30	30	30	35	35
Bruttovikt inomhusenhet	kg	9	10	16	12	19
Bruttovikt utomhusenhet	kg	32	32	32	37	37
Ljudtrycksnivå inomhusenhet***	dB(A)	53	54	54	57	58
Ljudtrycksnivå utomhusenhet***	dB(A)	62	61	61	65	65
Enhetsskydd inomhus	IP	IP20	IP20	IP20	IP20	IP20
Enhetsskydd utomhus	IP	IP24	IP24	IP24	IP24	IP24
Säkringsgradering		T3.15A / 250V	T3.15A / 250V	T3.15A / 250V	T3.15A / 250V	T3.15A / 250V

\* EN 14511-2011/EN 14825

\*\* Ska användas som en indikation

\*\*\* Fukt borttagning vid 32°C, 80 % relativ luftfuktighet

\*\*\*\* EN 12108-2008



Elektriskt produktavfall och batterier ska inte kasseras i hushållsavfallet. Lämna in det på närmaste återvinningscentral. Kontrollera med din lokala myndighet eller återförsäljare för information om återvinning.

**Miljöinformation:** Denna utrustning innehåller fluorinerade växthusgaser som omfattas av Kyoto-avtalet. Den får endast servas eller monteras isär av auktoriserade personer.

Denna utrustning innehåller R410A-köldmedel i den mängd som anges i tabellen ovan. Släpp inte ut R410A i atmosfären: R410A är en fluorinerad växthusgas med ett GWP (Global Warming Potential) = 1975

**Internet:**

För din bekvämlighet kan du ladda ner den senaste versionen av bruksanvisning på följande länk: [www.zibro.com](http://www.zibro.com).

Spoštovani,

Čestitamo Vam ob nakupu Vaše Zibro klimatske naprave. Kupili ste kvaliteten izdelek, s katerim boste zadovoljni dolgo vrsto let, če ga boste uporabljali v skladu z navodili za uporabo. Preberite jih pred prvo uporabo Zibro klime.

V imenu proizvajalca zagotavljamo 24 mesečno garancijo za napake v materialu in izdelavi, ter 48 mesečno garancijo na kompresor klimatske naprave. Želimo Vam prijeten hlad in ugodno počutje z Vašo Zibro klimo.

PVG Holding b.v.

**1. NAJPREJ PREBERITE TA NAVODILA**

**2. V PRIMERU DVOMA SE POSVETUJTE S PRODAJALCEM**



## VSEBINA

- A Varnostna navodila
- B. Imena delov
- C. Temperaturno območje delovanja
- D. Ročno upravljanje
- E. Upravljanje z daljinskim upravljalcem
- F. Idealno delovanje
- G. Nastavljanje kota izpuha zraka
- H. Kako naprava deluje
- I. Vzdrževanje
- J. Nasveti za upravljanje
- K. Odpravljanje težav
- L. Tehnične karakteristike
- M. Pogoji garancije

## PREBERITE TA NAVODILA ZA UPORABO

V njih boste našli veliko uporabnih nasvetov kako pravilno upravljati z napravo in jo vzdrževati. V poglavju K »Odpravljanje težav« boste našli odgovore na vprašanja pri pogostih težavah z napravo. Če boste ob težavi poglavje prebrali, Vam morda ne bo potrebno klicati servisa.

## A VARNOSTNA NAVODILA

Izdelek uporabljajte le, če je skladen z lokalno/nacionalno zakonodajo, predpisi in standardi. Ta izdelek je namenjen izključno uporabi kot klimatska naprava zraka v stanovanjih in stanovanjskih hišah in je primeren za uporabo izključno v suhih, notranjih prostorih kot so dnevna soba, kuhinja ali garaža in v normalnih bivalnih pogojih. Naprava mora biti priključena na 230 V~ / 50 Hz ozemljeno vtičnico. Če uporabljate model S(C)3248, ga morate priključiti neposredno na vir električne energije.



### POMEMBNO

- Naprava MORA biti vedno priključena v ozemljeno vtičnico. Če vtičnica ni ozemljena, naprave nanjo ne smete priključiti. Kadar je naprava vključena, mora biti vtič enostavno dostopen. Pozorno preberite ta navodila in sledite opisanim postopkom.
- Klimatska naprava vsebuje hladilno sredstvo in je lahko klasificirana kot naprava pod pritiskom. Za montažo in vzdrževanje le-te zato vedno kontaktirajte pooblaščen servis. Pooblaščen servis mora klimatsko napravo pregledati in servisirati enkrat letno. Za napake, ki nastanejo zaradi zunanjih vplivov (mehanske poškodbe po krivdi kupca ali tretje osebe, poseg v aparate brez našega pooblastila, nepravilna uporaba, malomarno ravnanje, prenapetosti v omrežju, zaradi izcedka iz baterije, višja sila), garancija ne velja.

Preden napravo priključite, preverite sledeče:

- Napetost izvora mora ustrezati napetosti varovalk navedeni na etiketi razreda na sami napravi
- Vtičnica in električno omrežje morata ustrezati toku navedenem na etiketi razreda na napravi
- Vtič na kablu naprave mora ustrezati vtičnici
- Napravo postavite na ravno in trdno površino

Če ste glede električne instalacije v dvomu, naj jo najprej preveri in po potrebi priredi kvalificiran električar.

- Naprava je izdelana glede na CE varnostne standarde. Kljub temu z njo ravnajte previdno, kot z vsako drugo napravo.
- Ne prekrivajte vhodnih ali izhodnih odprtih za zrak
- Naprava ne sme priti v stik s kemikalijami
- Naprave ne škropite in ne potaplajte v vodo. Če v enoto vdre voda, napravo ugasnite in jo izključite iz električnega omrežja.
- V odprtine naprave ne vstavljajte rok, prstov ali predmetov.
- Nikoli je ne priključite na električno omrežje s pomočjo električnega podaljška. Če vtičnica ni na voljo, naj jo vgradi kvalificiran električar.
- Vsako popravilo ali vzdrževanje naprave naj opravi servis. Držite se postopkov opisanih v teh navodilih za uporabo.
- Kadar naprave ne uporabljate, vedno prekinite električno napajanje.
- Poškodovan kabel ali vtičnico naj takoj zamenja serviser.
- Naprave ne prižigajte ali ugašajte tako, da bi izvlekli ali vstavili vtič v električno vtičnico. Vedno uporabite za to namenjeni gumb na napravi ali daljinskem upravljalcu.
- Naprave ne razstavljajte kadar deluje. Pred tem vedno izvlecite vtič iz električne vtičnice.
- Pred čiščenjem ali popravilom naprave jo vedno izklopite iz električnega omrežja.
- V tok zraka ne postavljajte plinskih grelcev, peči ali pečic.
- Naprave se ne dotikajte z mokrimi rokami.
- Ob uporabi naprave lahko zunanja enota proizvaja zvok, katerega nivo lahko preseže določenega z lokalno zakonodajo. Dolžnost uporabnika je, da preveri ali je naprava v skladu z lokalnimi predpisi.

- Naprave naj ne uporabljajo osebe (tudi otroci) z zmanjšanimi fizičnimi, čutnimi ali duševnimi sposobnostmi, ali osebe s premalo izkušnjami in znanja, razen če jih nadzoruje ali jim daje navodila za uporabo naprave oseba, ki je odgovorna za njihovo varnost.
- Otroke imejte pod nadzorom, da se z napravo ne bi igrali.
- Ne stojte v direktnem toku zraka.
- Nikoli ne pijte iz naprave izločene vode.
- Naprave nikoli ne spreminjajte. Ne odstranjajte izolacijskega materiala.



#### OPOZORILO



- Ne uporabljajte naprave, kadar so poškodovani kabel, vtič, ohišje ali kontrolna plošča naprave. Pazite, da se kabel ne zatakne in da ne pride v stik z ostrimi robovi.
- Ob neupoštevanju teh navodil, veljavnost garancije preneha.

## B IMENA DELOV

### NOTRANJA ENOTA

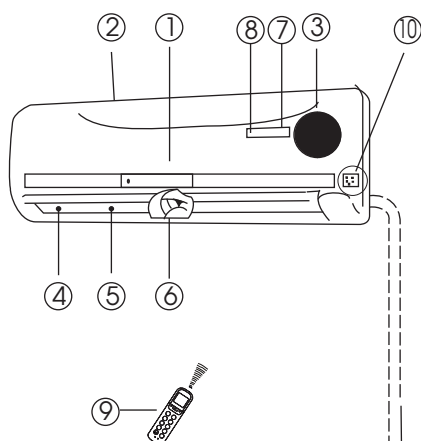

### Notranja enota

- 1 Čelna plošča
- 2 Odprtine za vstop zraka
- 3 Zračni filter (za čelno ploščo)
- 4 Odprtine za izpuh zraka
- 5 Rešetke za nastavitve horizontalnega toka zraka
- 6 Vzvod nastavitve vertikalnega toka zraka
- 7 Prikazovalnik
- 8 Sprejemnik signala daljinskega upravljalca
- 9 Daljinski upravljalca (za podrobnosti glej poglavje E)
- 10 Gumb ročnega upravljanja (AUTO/COOL – samodejno delovanje/hlajenje)

### ZUNANJA ENOTA

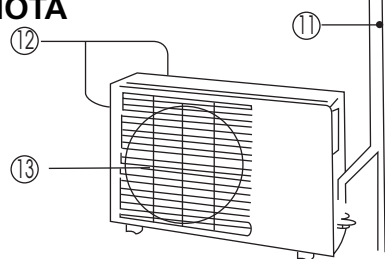

### Zunanja enota

- 11 Cevi hladilne tekočine in cevi za odvod kondenzirane vode (Cevi modelu S32XX niso priložene)
- 12 Odprtine za vstop zraka (stranske in prednje)
- 13 Odprtine za izpuh zraka

Kadar je vklopljena varnostna funkcija, lučka na prikazovalniku začne hitro utripati (5x na sekundo).



#### VEDITE

Dejanska naprava se lahko razlikuje od slik na embalaži ali v navodilih. Slike so namenjene le obrazložitvi in prikazu funkcij naprave.

## PRIKAZ FUNKCIJ NA PRIKAZOVALNIKU NOTRANJE ENOTE

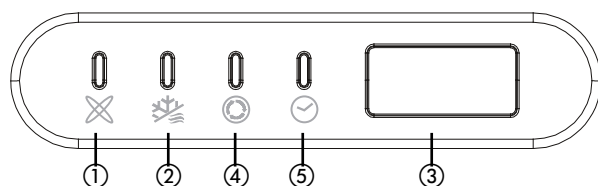

- ① Lučka samodejnega delovanja AUTO. Sveti kadar naprava deluje v samodejnem načinu.
- ② Lučka odtaljevanja. Sveti kadar se naprava samodejno odtaljuje ali je vključena funkcija upravljanja s toplim zrakom ob vključenem gretju.
- ③ Prikaz temperature. Kadar naprava deluje je izpisana nastavljena temperatura.
- ④ Lučka vklopa. Utripa ko napravo prižgete in sveti ko naprava deluje.
- ⑤ Lučka časovnika. Sveti ko je vklopljen časovnik.

## C TEMPERATURNO OBMOČJE DELOVANJA

Hlajenje, gretje in/ali razvlaževanje je primerno uporabljati pri naslednjih notranjih in zunanjih temperaturah:

način delovanja	hlajenje	gretje	razvlaževanje
Temperatura			
Sobna temperatura	17°C - 32°C	10°C - 30°C	17°C - 32°C
Zunanja temperatura	18°C - 50°C	-15°C - 30°C	0°C - 50°C





### POZOR

- Če je naprava uporabljena zunaj teh temperaturnih območij, se lahko vklopi varnostna funkcija in povzroči nenormalno delovanje naprave.
- Če naprava deluje v prostoru z rel. vlago višjo kot 80%, se na ohišju naprave lahko pojavi kondenz. Vzvod vertikalnega toka zraka postavite v največji stranski odmik in nastavite najhitrejšo stopnjo vrtenja ventilatorja.
- Za najboljše rezultate hlajenja in gretja zaprite vrata in okna.

## D ROČNO UPRAVLJANJE

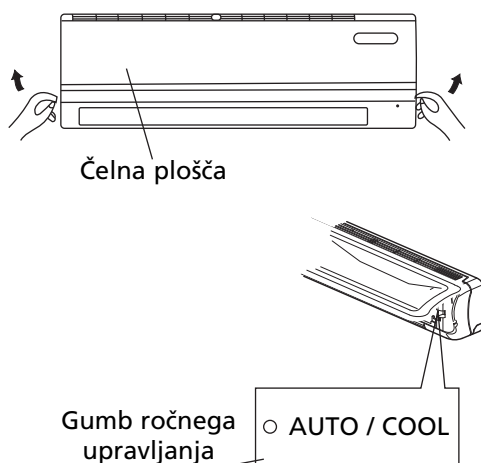
Klimatsko napravo lahko upravljate ročno, z gumbi na ohišju naprave ali pa s pomočjo priloženega daljinskega upravljalca. Za upravljanje naprave s pomočjo priloženega daljinskega upravljalca preberite poglavje E »Upravljanje z daljinskim upravljalcem«. Kadar napravo upravljate brez daljinskega upravljalca, lahko naprava deluje le v samodejnem načinu AUTO. Za upravljanje z napravo brez daljinskega upravljalca sledite naslednjim korakom:



1. Odprite in dvignite pokrov čelne plošče tako, da se zaskoči.
2. Pritisk na gumb ročnega upravljanja  vklopi samodejno delovanje AUTO.
3. Zaprite pokrov čelne plošče v prvotni položaj.



### POZOR

- S pritiskom na gumb ročnega upravljanja se vrstni red načinov delovanja nastavi kot: AUTO-COOL- OFF samodejno – hlajenje – izklop.
- Z dvakratnim pritiskom na gumb petih sekundah se naprava prisilno postavi v način hlajenja se naprava prisilno postavi v način hlajenja. Ta način se uporablja le za preizkus delovanja naprave.
- Tretji pritisk na gumb napravo izklopi.
- Za ponovno upravljanje z napravo s pomočjo daljinskega upravljalca, uporabite upravljalca.

## E UPRAVLJANJE Z DALJINSKIM UPRAVLJALCEM



### VEDITE

- Z daljinskim upravljalcem vedno merite v sprejemnik na ohišju notranje enote. Med njima ne sme biti ovir, ker drugače sprejemnik ne bo zaznal signala daljinskega upravljalca. Za nemoteno delovanje je največja razdalja med obema lahko 6 – 7 m.



### VEDITE

Daljinski upravljalet hranite na mestu kjer njegov signal še lahko doseže sprejemnik na notranji enoti. Kadar uporabljate časovnik, daljinski upravljalet namreč ob določenem času samodejno začne oddajati signal notranji enoti. Kadar signal ne doseže nemoteno notranje enote, lahko pride do tudi do 15 minut dolgega časovnega zamika.

### Opis funkcij na daljinskem upravljalcu

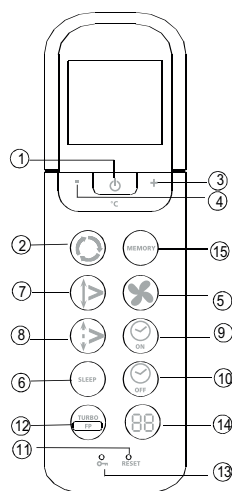

fig. 1

- ① Gumb za vklop in izklop. S pritiskom na gumb napravo prižgete oz. ugasnete.
- ② Gumb izbire načinov delovanja. Z vsakim pritiskom na gumb se spremeni način delovanja. Vrstni red je sledeč: samodejno – hlajenje – razvlaževanje – gretje – ventiliranje  
→ AUTO → COOL → DRY → HEAT → FAN →
- ③ + Gumb: s pritiski na gumb lahko povečujete nastavljeno temperaturo do 30°C.
- ④ - Gumb: s pritiski na gumb lahko zmanjšujete nastavljeno temperaturo do 17°C.
- ⑤ Gumb ventilatorja: namenjen je nastavitvi hitrosti vrtenja ventilatorja. S pritiski na gumb izbirate med samodejnimi – nizkimi – srednjimi – hitrimi vrtljaji v tem vrstnem redu. Kadar naprava deluje v samodejnem načinu ali v načinu razvlaževanja, hitrosti vrtenja ventilatorja ne morete nastavljati. Hitrost vrtenja bo naprav krmilila samodejno.
- ⑥ Gumb nočnega delovanja SLEEP in TURBO funkcije: z vsakim pritiskom na gumb se spremni način delovanja po sledečem vrstnem redu: SLEEP - SLEEP OFF - TURBO - TURBO OFF  
Kadar naprava deluje v načinu razvlaževanja ali ventiliranja, te funkcije ni možno uporabljati.
- ⑦ »SWING« funkcija: s pritiskom na gumb vklopite in nato izklopite funkcijo nihanja rešetk za izpuh zraka.
- ⑧ Gumb za usmerjanje zraka: Z njim spreminjate kot rešetk za izpuh zraka. Z vsakim pritiskom na gumb spremenite kot nihanja rešetk za 6 stopinj. Če bi kot nihanja rešetk lahko vplival na hlajenje ali gretje same naprave, naprava kot nihanja rešetk samodejno prilagodi. Ob pritisku na ta gumb se na prikazo-

valniku ne izpiše noben znak.

- ⑨ Gumb za vklop časovnika: S pritiskom na gumb nastavite čas samodejnega vklopa naprave. Vsak pritisk na gumb podaljša časovni interval do samodejnega vklopa za 30 minut. Če nastavljeni interval preseže 10 ur, vsak ponovni pritisk na gumb interval podaljša za 60 min. Za deaktiviranje funkcije pritisčajte gumb toliko časa, pritisčajte gumb dokler se na zaslonu ne izpiše 0.0
- ⑩ Gumb za izklop časovnika: S pritiskom na gumb nastavite čas samodejnega izklopa naprave. Vsak pritisk na gumb podaljša časovni interval do samodejnega vklopa za 30 minut. Če nastavljeni interval preseže 10 ur, vsak ponovni pritisk na gumb interval podaljša za 60 min. Za deaktiviranje funkcije pritisčajte gumb toliko časa, pritisčajte gumb dokler se na zaslonu ne izpiše 0.0
- ⑪ Z gumbom RESET izbrišete vse nastavitve. Naprava se vrne v osnovne nastavitve.
- ⑫ Gumb za preprečevanje zmrzovanja v domu / Turbo: V načinu hlajenja ob pritisku na gumb TURBO naprava preide v pospešeno hlajenje. Enota po pritisku tega gumba (> 2 sek.) preklopi na način za preprečevanje zmrzovanja. Enota prekliče nastavitve za temperaturo v domu in temperaturo nastavi na približno 8 °C. Na ta način preprečite zmrzovanje v vašem domu med hladnimi obdobji ob najmanjši možni porabi energije. Pri izboru tega načina se na zaslonu naprave prikaže »FP«. Ta gumb deluje samo v načinu za gretje. Za izhod iz načina za preprečevanje zmrzovanja v vašem domu: še enkrat pritisnite gumb.
- ⑬ LOCK funkcija zaklene trenutne nastavitve naprave. Upravljalca ne reagira na pritiske na tipke, razen na tipko LOCK. S ponovnim pritiskom na gumb funkcijo LOCK izključite.
- ⑭ S tem gumbom ugašate in prižigate LED prikazovalnik na ohišju naprave.
- ⑮ Gumb spomina: Uporablja se za ponastavitev tovarniških nastavitvev ali preklon na delovanje skladno s shranjenimi nastavitvami.
  - dokler daljinskega upravljalca ne programirate, ima naprava v spominu shranjene tovarniške nastavitve: samodejno delovanje pri 24 °C in samodejno nastavljanje vrtljajev ventilatorja. S pritiskom na gumb spomina takrat prikličete te tovarniške nastavitve.
  - Po poljubni spremembi nastavitvev (npr. gretje, nizki vrtljaji ventilatorja in temperatura 25 °C) lahko nove nastavitve s pritiskom na gumb spomina na daljinskem upravljalcu daljšim od dveh sekund shranite v spomin daljinskega upravljalca.
  - S pritiskom na gumb spomina krajšim od dveh sekund notranja enota preklopi na delovanje skladno z v spomin daljinskega upravljalca vnešenimi nastavitvami.

## Nazivi in funkcije simbolov na zaslonu daljinskega upravljalca

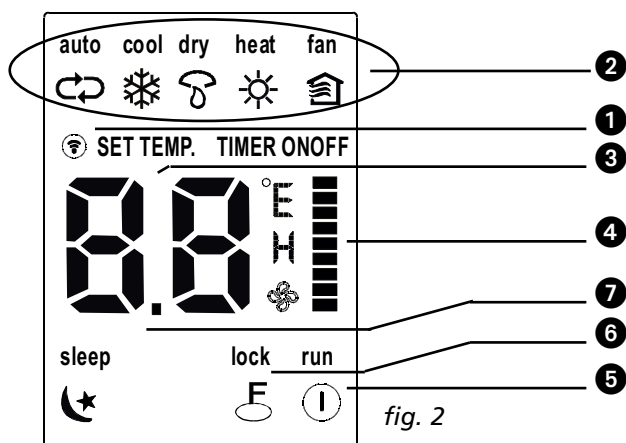

- ① Simbol sprejemanja signala: simbol se prikazuje, kadar sprejemnik na ohišju notranje enote lovi signal iz daljinskega upravljalca.
- ② Simbol načina delovanja naprave. Izpisuje se trenutni način delovanja naprave: AUTO ↻ – COOL ❄ - DRY 💧 – HEAT ☀ - FAN 🏠 (Samodejno – hlajenje – razvlaževanje – gretje – ventiliranje).
- ③ Zaslon upravljalca prikazuje nastavljenno temperaturo (17° C ~ 30°C) in nastavitve vklopa oz. izklopa

casovnika. V načinu ventiliranja na zaslonu ni prikaza.

- ④ S pritiski na gumb FAN SPEED prehajate med hitrostmi vrtenja ventilatorja (AUTO – LOW ■ – MED ■ – HIGH ■). Izbrana nastavitve, z izjemo nastavitve AUTO se izpiše na zaslonu. Kadar naprava deluje v načinu AUTO ali DRY, tudi vrtljaje ventilatorja krmili samodejno v načinu delovanja AUTO
- ⑤ Prikaz vklopa naprave. Simbol je viden, ko napravo s pomočjo daljinskega upravljalca prižgete.
- ⑥ LOCK simbol sveti ob aktivni LOCK funkciji.
- ⑦ Prikaže se pod znakom za nočno delovanje. Za izbris izpisa ponovno pritisnite gumb SLEEP.



#### POZOR

na sliki fig.2 so prikazani vsi simboli. Med dejanskim upravljanjem naprave pa so osvetljeni le simboli aktivnih funkcij.

## Upravljanje z daljinskim upravljalcem

### Vstavljanje baterij

Vedite: uporabljajte 2 LR03 AAA (1,5V) baterije. Ne uporabljajte baterij, ki jih je možno polniti.

1. Odstranite pokrovček baterij v smeri puščice.
2. Vstavite baterije kot je označeno. Pazite na pravilno pozicijo glede na pozitivni (+) in negativni (-) pol.
3. Zaprite pokrovček.



#### VEDITE

- Ko odstranite baterije, se iz spomina daljinskega upravljalca izbrišejo vse nastavitve. Po vstavitvi novih baterij morate daljinski upravljalca ponovno programirati.
- Ko menjate baterije, ne uporabite starih baterij ali baterij napačnega tipa. To lahko povzroči nepravilno delovanje daljinskega upravljalca.
- Če daljinskega upravljalca dalj časa ne uporabljate, izvalcite baterije. Če baterije stečejo, bi ga lahko poškodovale.
- Povprečna življenska doba baterij pri normalni uporabi je 6 mesecev.
- Baterije zamenjajte kadar notranja enota ne odda več zvoka ali se simbol signala več ne izpiše na prikazovalniku.
- Ne uporabljajte starih in novih baterij hkrati. Nikoli ne uporabljajte različnih tipov baterij (npr. alkalne in mangan dioksidne).

## SAMODEJNO DELOVANJE

Ko je naprava pripravljena za uporabo (preverite, če je enota priključena v električno omrežje in če je v omrežju napetost), vključite napajanje. Lučka delovanja na prikazovalniku notranje enote takrat prične utripati.

1. Uporabite gumb za način delovanja MODE in določite samodejni način AUTO.
2. S pritiski na gumba + in - nastavite zeleno sobno temperaturo.
3. S pritiskom na gumb za vklop/izklop napravo prižgete. Lučka delovanja na prikazovalniku notranje enote sveti. Naprava deluje v samodejnem načinu AUTO, vrtenje ventilatorja samodejno kontrolira naprava.
4. S ponovnim pritiskom na gumb za vklop/izklop napravo ugasnete.



#### VEDITE

- V načinu AUTO naprava sama izbira med gretjem, hlajenjem, razvlaževanjem in ventiliranjem. Če Vam samodejni način delovanja ne ustreza, lahko ročno izberete poljuben način delovanja naprave.



## Hlajenje, gretje in ventiliranje

1. Če Vam samodejni način delovanja ne ustreza, lahko s pritiskom na gumb ② ročno izberete poljuben način delovanja naprave: le hlajenje, gretje, ali ventiliranje.
2. S pritiski na gumba + in - ③ in ④ nastavite želeno sobno temperaturo.
3. S pritiski na gumb ventilatorja ⑤ izberite hitrost njegovih vrtljajev samodejno, nizko, srednje ali visoko.
4. Pritisnite gumb za vklop/izklop ①. Lučka delovanja na prikazovalniku notranje enote sveti. Naprava deluje v nastavljenem načinu. S ponovnim pritiskom na gumb za vklop/izklop ① napravo ugasnete.



### VEDITE

V načinu ventiliranja temperature ne morete nastavljati. Takrat je možno slediti le zgornjim korakom 1, 3 in 4.

## Razvlaževanje

1. Pritisnite gumb MODE ② in izberite »DRY«
2. S pritiski na gumba + in - ③ in ④ nastavite želeno sobno temperaturo.
3. Pritisnite gumb za vklop/izklop ①. Lučka delovanja na prikazovalniku notranje enote sveti. Naprava deluje v načinu razvlaževanja. S ponovnim pritiskom na gumb za vklop/izklop ① napravo ugasnete.



### VEDITE

Zaradi razlike med nastavljenno temperaturo in dejansko temperaturo prostora, bo naprava v načinu DRY – razvlaževanje dostikrat delovala samodejno, ne da bi se vključila načina COOL – hlajenje ali FAN – ventiliranje.

## Nastavitev časovnika

Za nastavitev časa samodejnega vklopa oz. izklopa pritiskajte gumba za vklop in izklop časovnika ⑨ in ⑩. Časovni interval je lahko nastavljen na vrednosti med 0,5 in 24 ur.

### 1. Nastavitev časa samodejnega vklopa naprave

- 1.1 Pritisnite gumb za vklop časovnika ⑨. Na zaslonu daljinskega upravljalca se izpiše »ON TIMER«, zadnji nastavljeni časovni interval vklopa in simbol »h«. Sedaj lahko nastavite novi časovni interval, ki naj poteče pred samodejnim vklopom naprave.
- 1.2 Pritiskajte gumb za vklop časovnika ⑨ in tako ponastavite interval.
- 1.3 Po nastavitvi časovnika poteče pol sekunde preden daljinski upravljalca napravi pošlje signal.

### 2. Nastavitev časa samodejnega izklopa naprave

- 2.1 Pritisnite gumb za izklop časovnika ⑩. Na zaslonu daljinskega upravljalca se izpiše »OFF TIMER«, ter v urah izraženi zadnji nastavljeni časovni interval izklopa. Sedaj lahko nastavite novi časovni interval, ki naj poteče pred samodejnim vklopom naprave.
- 2.2 Pritiskajte gumb za izklop časovnika ⑩ in tako ponastavite interval.
- 2.3 Po nastavitvi časovnika poteče pol sekunde preden daljinski upravljalca napravi pošlje signal.



### Primer nastavitve časovnika

Zagon klimatske naprave čez 6 ur.

1. Pritisnite gumb TIMER ON. Na zaslonu se prikaže zadnja nastavitev časa vklopa in znak „h“.
2. Pritisnite gumb TIMER ON, da se na zaslonu prikaže izpis „6:0h“.
3. Po eni sekundi zaslon ponovno prične prikazovati temperaturo. Na zaslonu sveti izpis „TIMER ON“ in časovnik je aktiven.

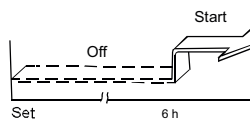

### Kombinirana uporaba časovnika

(hkratna nastavitev časa vklopa in izklopa)

TIMER OFF --> TIMER ON

(On --> Stop --> Start operation)

Ta funkcija je uporabna v primeru, kadar želite napravo ugasniti ob odhodu na spanje in jo ponovno vključiti naslednje jutro, ali ko se vrnete domov.

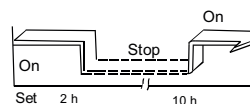

Primer:

Izklop naprave po dveh urah delovanja in njen ponoven zagon čez 10 ur.

1. Pritisnite gumb TIMER OFF
2. Ponovno pritisnite gumb TIMER OFF, da se na zaslonu TIMER OFF izpiše 2.0h
3. Pritisnite gumb TIMER ON
4. Ponovno pritisnite gumb TIMER ON, da se na zaslonu TIMER ON izpiše 10h
5. Po eni sekundi zaslon ponovno prične prikazovati temperaturo. Na zaslonu sveti izpis „TIMER ON OFF“ in časovnik je aktiven.



#### VEDITE

- Če za vklop in izklop nastavite isti čas, se čas izklopa samodejno poveča za 0,5 ure (kadar je nastavljeni interval krajši od 10 ur) oz 1 uro (kadar je nastavljeni interval daljši od 10 ur).
- Čas vklopa oz. izklopa spremenite tako, da pritisnete odgovarjajoči gumb časovnika in ponovno nastavite čas.
- Nastavljeni čas je relativen glede na dejanski čas. Časovni interval govori o zakasnitvi glede na trenutni čas.



#### POZOR

- Daljinski upravljalca ne sme priti v stik s tekočinami.
- Ne sme biti podvržen visokim temperaturam in sevanju.
- Sprejemnik signala na notranji enoti ne sme biti izpostavljen direktni sončni svetlobi. V nasprotnem primeru lahko pride do napačnega delovanja naprave.
- Ne uporabljajte starih in novih baterij hkrati. Nikoli ne uporabljajte različnih tipov baterij (npr. alkalne in mangan dioksidne).

## F IDEALNO DELOVANJE

Za idealno delovanje naprave upoštevajte sledeče nasvete:

- Nastavite izpuh zraka tako, da ne piha direktno v ljudi.
- Temperaturo nastavite tako, da dosežete območje ugodja. Temperature ne nastavlajte do mejnih vrednosti.
- Zaprite vrata in okna.
- Z uporabo časovnika nastavite zelen čas vklopa naprave.
- V bližino odprtih za vstop in izstop zraka ne postavljajte predmetov. Tako lahko zmanjšate učinkovitost naprave, ali pa naprava lahko celo preneha delovati. Prepričajte se, da tok zraka ni oviran. Zrak mora neovirano doseči vse dele prostora in neovirano vstopati v napravo.
- Zračni filter redno čistite, da ne pride do zmanjšanja moči delovanja naprave. Priporočljivo je, da filtre očistite vsakih 14 dni.
- Naprava naj ne deluje z zaprtimi horizontalnimi rešetkami.

## G NASTAVLJANJE KOTA IZPUHA ZRAKA

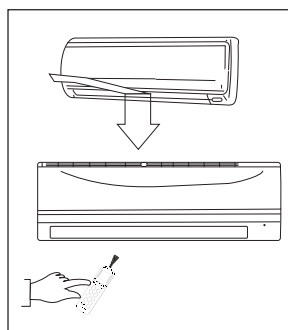

- Kot izpuha zraka pravilno nastavite, drugače lahko pride do neenakomerno porazdeljene temperature v prostoru in občutka neugodja. Položaj horizontalnih rešetk lahko nastavite s pomočjo gumba (8) na daljinskem upravljalcu. Položaj vertikalnih rešetk nastavite ročno.

### Nastavljanje izpuha zraka horizontalno (gor – dol)

Naprava izpuh zraka horizontalno samodejno nastavi glede na način delovanja v katerem se naprava nahaja.

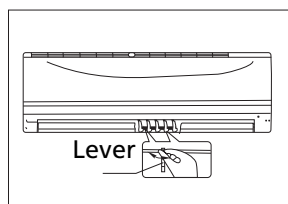

### Ročno nastavljanje izpuha zraka horizontalno (gor – dol)

Naprava izpuh zraka horizontalno samodejno nastavi glede na način delovanja v katerem se naprava nahaja.

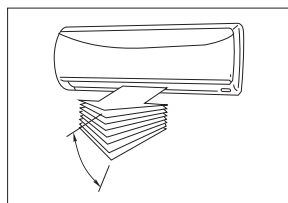

### Ročno nastavljanje izpuha zraka horizontalno (gor – dol)

Ko naprava deluje pritisnite gumb ⑧ »AIR DIRECTION« na daljinskem upravljalcu. Tako horizontalne rešetke postavite v poljuben položaj. Naprava bo pri nadaljnjem delovanju samodejno nastavljala horizontalen izpuh zraka glede na nastavitve, ki ste jih določili z gumbom ⑧ »AIR DIRECTION«.

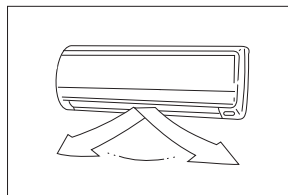

### Nastavitev vertikalnega izpuha zraka (levo – desno)

Med delovanjem naprave vertikalne rešetke poljubno ročno nastavite s pomočjo držala na rešetkah.



**POZOR**

Ne dotikajte se ventilatorja za rešetkami!



### VEDITE

Dejanska naprava se lahko razlikuje od slik na embalaži ali v navodilih. Slike so namenjene le obrazložitvi in prikazu funkcij naprave.

## Samodejno nihanje horizontalnih rešetk (gor – dol)

- Ko naprava deluje pritisnite gumb ⑦ »SWING« na daljinskem upravljalcu.
- ZA izklop funkcije gumb ⑦ pritisnite ponovno. S pritiskom na gumb ⑧ »AIR DIRECTION« rešetke »zaklenete« v zelenem položaju.

### POZOR



- Funkcij »AIR DIRECTION« in »SWING« ni možno uporabljati kadar naprava ne deluje (tudi ne kadar je časovnik aktiviran za samodejni vklop – ON TIMER).
- Naprave naj ne deluje (gretje ali hlajenje) daljši čas z navzdol obrnjenimi rešetkami za usmerjanje toka zraka. V nasprotnem primeru se lahko na horizontalnih rešetkah pojavi kondenz, ki bo kapljal na tla.
- Horizontalnih rešetk nikoli ne premikajte ročno. Premikate ju lahko le z gumboma »AIR DIRECTION« ⑧ ali »SWING« ⑦. Z ročnim pomikanjem horizontalnih rešetk lahko povzročite napačno delovanje funkcije njihovega samodejnega pomika. Če pomik rešetk ne deluje pravilno, napravo ugasnite in ponovno vklopite.
- Če napravo prižgete takoj po izklopu le-te, lahko horizontalne rešetke mirujejo še 10 sekund po vklopu naprave.
- Kot odprtja horizontalnih rešetk ne sme biti premajhen, saj to omeji pretok zraka in posledično zmanjšuje moč naprave.
- Naprave ne uporabljajte z zaprtimi horizontalnimi rešetkami.
- Ko napravo priključite na električno omrežje, lahko rešetke prvih 10 sekund oddajajo zvok. To je normalen pojav.

## H KAKO NAPRAVA DELUJE

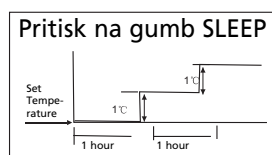

### HLAJENJE

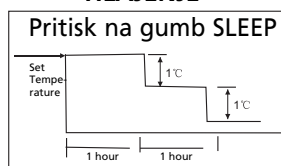

### GRETJE

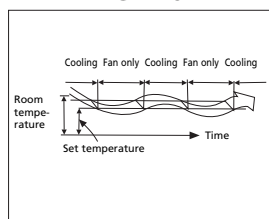

### RAZVLAŽEVANJE

### SAMODEJNO DELOVANJE

- Kadar naprava deluje v samodejnem načinu AUTO, (gumb 2 na daljinskem upravljalcu), glede na nastavljeno in dejansko temperaturo prostora samodejno izbira med hlajenjem, gretjem ali le ventiliranjem.
- Naprava tako samodejno vzdržuje temperaturo prostora približno na nastavljeni vrednosti.
- Če Vam samodejni način delovanja ne ustreza, lahko ročno sami izberete poljubni način delovanja.

### SLEEP/EKONOMIČNO DELOVANJE

- S pritiskom na gumb »SLEEP« ⑥ medtem ko naprava hladi ali greje, ter med samodejnim delovanjem AUTO vklopite nočno delovanje. Naprava samodejno zvišuje temperaturo za 1°C na uro pri hlajenju in znižuje temperaturo za 1°C na uro pri gretju. Temperatura se ustali na novi vrednosti po 2 urah. In deluje naslednjih 5 ur. Po 5 urah se naprava izključi. Hitrost vrtenja ventilatorja krmili naprava samodejno.

### RAZVLAŽEVANJE

- Kadar naprava deluje v načinu razvlaževanja, takrat glede na razliko med dejansko in nastavljeno temperaturo prostora po potrebi samodejno prične razvlaževati zrak.
- V načinu razvlaževanja, naprava nastavljeno temperaturo prostora vzdržuje s pomočjo stalnega vklapljanja in izklapljanja funkcije hlajenja oz. le ventiliranja. Vrtljaji ventilatorja so krmiljeni samodejno..
- Naprava zrak razvlažuje tudi takrat, ko deluje v načinu hlajenja.



## VEDITE

Možno je, da bo sobna temperatura padla tudi takrat, kadar naprava le razvlažuje. Zato je normalno, da hidrostati takrat kaže večjo **relativno** vlažnost. Kljub temu pa bo **absolutna** vlažnost v prostoru nižja. Seveda glede na povzročeno vlago (ljudje, kuhanje itd).

## I VZDRŽEVANJE

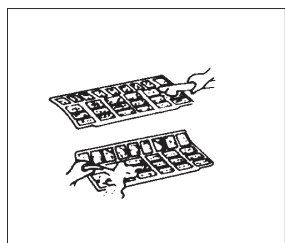
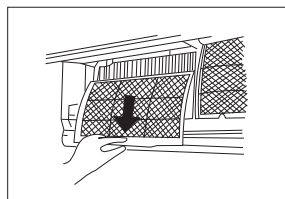
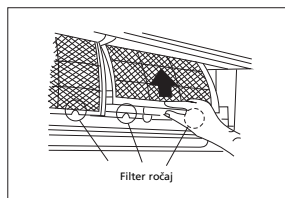
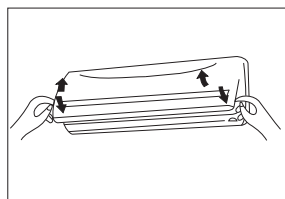
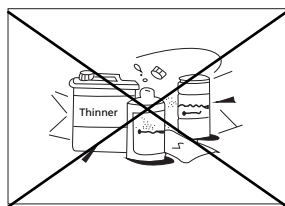
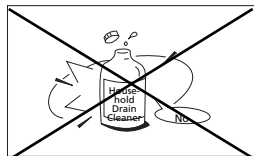

## POZOR

Pred čiščenjem napravo ugasnite in jo izklopite iz električnega napajanja.

### Čiščenje notranje enote in daljinskega upravljalca



## POZOR

- Notranjo enoto in daljinski upravljalac očistite s suho krpo.
- Kadar je enota zelo umazana, za čiščenje lahko uporabite s hladno vodo navlaženo krpo.
- Čelna plošča enote se lahko sname in očisti z vodo. Nato jo obrišite s suho krpo.
- Za čiščenje ne uporabljajte kemično obdelanih krp ali metlice za prah.
- Za čiščenje ne uporabljajte bencina, razredčil, polirnih past ali podobnih kemikalij. Zaradi teh snovi lahko plastika razpoka ali se deformira.

### Čiščenje zračnega filtra

Zamašen filter zmanjšuje moč naprave. Filter redno čistite vsakih 14 dni.

1. Dvignite pokrov čelne plošče notranje enote dokler se ta ne zaskoči.
2. Filter primite za držalo, ga rahlo privzdignite, da ga lahko izvlečete iz njegovega ležišča in ga nato potegnite navzdol.
3. Filter potegnite iz notranje enote naprave.
  - Filter očistite vsakih 14 dni.
  - Filter čistite s sesalcem ali vodo.
4. Filtra iz aktivnega oglja ni mogoče čistiti. Ko je umazan ne more več filtrirati neprijetnih vonjav. Takrat je potrebno ta filter zamenjati (pokličite servis). Filter je priporočljivo menjati dvakrat na sezono.
5. Zeleni 3M HAF filter je potrebno zamenjati kadar je njegova površina umazana in pore zamašene. Filter je priporočljivo menjati dvakrat na sezono.

Nov filter

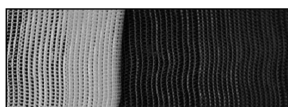

Priporočljiva menjava filtra

A + B = Filter z aktivnim ogljem /  
3M™ HAF filter.

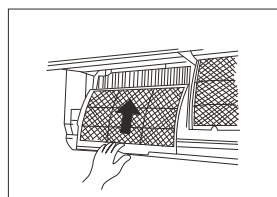
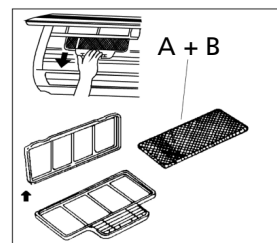
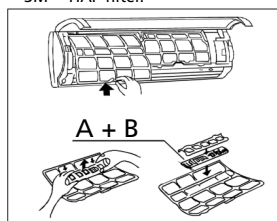

- Po menjavi filtra iz aktivnega oglja in 3M HAF filtra krovni protiprašni filter vstavite nazaj v ležišče na ohišju naprave.
- Preden ga vstavite nazaj v enoto se prepričajte, da je filter popolnoma suh in brez fizičnih okvar.
- Vstavite filter nazaj v njegovo ležišče.
- Zgornji del zračnega filtra vstavite v enoto. Pri tem pazite, da sta levi in desni rob pravilno poravnana in nato filter potisnite v enoto.

## Vzdrževanje

Če naprave ne nameravate uporabljati daljši čas, sledite sledečim korakom:

- Naprava naj 6 ure deluje v načinu ventiliranja. Tako boste posušili notranjost naprave.
- Napravo ugasnite in izklopite iz električnega napajanja. Če uporabljate model S(C)3248, prekinite električno napajanje. Iz daljinskega upravljalca izvlecite baterije.
- Zunanjno enoto je potrebno redno čistiti in vzdrževati. To naj naredi servis.

## Kaj preveriti pred delovanjem

- Preverite, da električne žice niso poškodovane ali izklopljene.
- Preverite ali je vstavljen zračni filter.
- Če naprave dalj časa niste uporabljali preverite, ali odprtine za vhod ali izpuh zraka niso blokirane.



### POZOR

- Ko iz naprave odstranjujete filtre, se ne dotikajte kovinskih delov naprave. Na ostrih kovinskih delih bi se lahko poškodovali.
- Notranjosti enote ne čistite z vodo. To lahko poškoduje izolacijo in povzroči električni udar.
- Pred čiščenjem naprave jo ugasnite in izklopite varovalko.

## **J NASVETI ZA UPRAVLJANJE**

Med delovanjem naprave se lahko zgodi sledeče:

### **1. Varovanje naprave**

#### **Varovalo kompresorja**

- Kompresorja ni možno vklopiti 3 minut po tem, ko preneha delovati.

#### **Varovalo hladnega zraka**

- Naprava ne omogoča izpuha hladnega zraka v načinu gretja, kadar je izmenjevalec toplote v notranji enoti v enem od sledečih nastavitvev:
  - a.) naprava je pravkar pričela greti
  - b.) vklopljeno je odtaljevanje
  - c.) gretje na nizko temperaturo

#### **Odtaljevanje**

- Notranji ali zunanji ventilator se ustavi, kose naprava odtaljuje
- Na zunanji napravi se lahko ob ciklu gretja in nizki zunanji temperaturi ter visoki vlažnosti pojavi ivje, ki zmanjša moč delovanja naprave.
- Takrat naprava samodejno prekine z gretjem in se odtaja.
- Proces samodejnega odtaljevanja traja med 4 in 10 minutami, glede zunanjo temperaturo in količino nabranega ivja.

### **2. Iz notranje enote izhaja bela meglica**

- Ob visoki notranji vlagi in veliki temperaturni razliki zraka pri vstopni in izstopni odprtini zraka, se lahko v načinu hlajenja pojavi bela meglica.
- Bela meglica se lahko pojavi tudi takrat, ko naprava po končanem procesu samodejnega odtaljevanja prične delovati v načinu gretja.

### **3. Naprava oddaja šibak zvok**

- Ko kompresor deluje ali takoj ko preneha delovati, lahko zaslišite šibak sikajoč zvok. Povzroča ga hladilna tekočina, ki se pretaka po ceveh.
- Ko kompresor deluje ali takoj ko preneha delovati lahko zaslišite rahlo cviljenje. Povzroča ga širjenje oz. krčenje plastike v enoti zaradi spremembe temperature.
- Ko napravo prvič prižgete lahko zaslišite zvok, ki ga oddajajo rešetke, ko se postavijo v nevtralni položaj.

### **4. Iz notranje enote izhaja prah**

- To je normalen pojav, kadar naprava dalj časa ni bila v uporabi ali ob prvi uporabi naprave.

### **5. Iz notranje enote se širi vonj**

- Naprava oddaja vonj (po pohištvu, cigaretni dim, gradbeni material ...), ki ga vsrka ob samem delovanju.

### **6. Naprava iz gretja ali hlajenja preklopi na le ventiliranje**

- Ko temperatura prostora doseže nastavljeno, se kompresor izklopi, deluje le ventilator. Kompresor se zopet vklopi, ko se temperatura dvigne nad nastavljeno pri hlajenju oz. pade pod nastavljeno pri gretju.

7. Ko naprava hladi v prostoru z visoko relativno vlago (več kot 80%), z nje lahko kaplja voda. Horizontalne rešetke kar najbolj odprite in nastavite največje HIGH vrtljaje ventilatorja.

#### 8. Gretje

- Med gretjem naprava toploto iz zunanje enote vleče v notranjo enoto in izpiha vroč zrak. Kadar zunanja temperatura pade, se primerno zmanjša tudi pretok toplote v notranjo enoto. Hkrati se zaradi povečane razlike med zunanjo in notranjo temperaturo poveča temperaturna obremenjenost naprave. Če želene temperature takrat ne morete doseči le z klimatsko napravo, uporabite dodatno grelna telo.

#### 9. Samodejni ponovni vklop

- Naprava se zaradi izpada električne energije izklopi. Ker ima naprava možnost samodejnega vklopa, se ob ponovni vzpostavitvi napajanja samodejno vklopi in pri tem ohrani vse programirane nastavitve.

#### 10. Zaznavanje puščanja hladilnega sredstva

- Klimatska naprava ima vgrajen sistem za zaznavanje puščanja hladilnega sredstva. Ko zunanja enota zazna pomanjkanje hladilnega sredstva, se klimatska naprava ustavi in notranja enota na zaslonu prikaže alarm EC. Če se ta alarm vključi, ne zaganjajte več klimatske naprave in stopite v stik s svojim dobaviteljem.

## K ODPRAVLJANJE TEŽAV

### Težave in njihovo odpravljanje



#### TEŽAVA

Napravo takoj izklopite, kadar pride do ene od sledečih nepravilnosti v delovanju. Takrat napravo izklopite iz omrežja in pokličite servis.

- Varovalka naprave ali glavna varovalka večkrat pregori.
- Voda ali drugi predmeti prodrejo v napravo.
- Daljinski upravljalac ne dela ali deluje nepravilno.
- Drugi nenormalni pojavi.
- Lučka, ki signalizira delovanje naprave utripa 5x v sekundi, tudi po izklopu in ponovnem vklopu električnega napajanja.



Težava	Vzrok	Rešitev
Naprave ni moč prižgati.	Izpad električnega napajanja.	Počakajte, da se napajanje zopet vzpostavi.
	Naprava ni priklopljena na električno napajanje.	Preverite, ali je vtič pravilno vstavljen v električno vtičnico.
	Pregorela varovalka.	Zamenjajte varovalko / ponovno vklopite rele / resetirajte prekinjač.
	Baterijski vložki v daljinskem upravljalcu so prazni.	Zamenjajte baterije.
	Razdalja med daljinskim upravljalcem in sprejemnikom na notranji enoti je večja kot 6 - 7 m, ali pa so vmes ovire.	Približajte daljinski upravljalac notranji enoti. Odstranite ovire. Daljinski upravljalac namerite v sprejemnik na notranji enoti.
	Nepravilna nastavitve časa s pomočjo časovnika.	Počakajte ali izbrišite nastavitve časovnika.
Enota se ustavi in se ne zažene več.	Možno pomanjkanje hladilnega sredstva.	Stopite v stik s svojim dobaviteljem.
Naprava ne hladi oz. ne greje dobro, kljub temu, da zrak piha iz naprave.	Neprimerno nastavljena temperatura.	Nastavite temperaturo pravilno. Za natančen opis postopka preberite poglavje E "Upravljanje z daljinskim upravljalcem".
	Zamašen zračni filter.	Očistite zračni filter.
	Odperta so okna ali vrata v prostor.	Zaprte vrata ali okna.
	Odpertine za vpih ali izpih zraka na zunanji oz. notranji enoti so zamašne.	Očistite rešetke in napravo ponovno prižgite.
	Aktivirano varovalo 3 minutne zakasnitve vklopa kompresorja.	Počakajte.
	Poteka odtaljevanje naprave.	
Hitrosti ventilatorja ni moč nastavljati.	Naprava je v načinu samodejnega delovanja.	Hitrost ventilatorja je moč nastavljati le v načinih delovanja gretje HEAT, hlajenje COOL in ventiliranje FAN.
	Naprava deluje v načinu razvlaževanja.	
Lučka TEMP. ne gori.	Naprava deluje v načinu ventiliranja.	V načinu ventiliranja temperature ni moč nastavljati.

Če težave ni moč odpraviti s pomočjo zgornjih nasvetov, pokličite servis.



### POZOR

Popravilo naprave lahko izvrši le pooblaščen servis.

## L GARANCIJSKA IZJAVA

Klimatska naprava ima 48 mesečno garancijo na kompresor in 24 mesečno garancijo na ostale komponente, šteto od datuma nakupa.

1. V imenu proizvajalca servis garantira, da bo proizvod pravilno deloval, če ga boste uporabljali v skladu z njegovim namenom in navodili za uporabo;
2. V kolikor je potrebno proizvod poslati pooblaščenemu serviserju ali uvozniku, Vas prosimo da priložite garancijski list, račun in kratek opis napake. Stroške prevoza do najbližjega servisa, priznamo samo v primeru ko je prevoz izvršen z javnim prevozom (pošta, vlak) in dokazilom o plačilu. V primeru poškodbe proizvoda pri prevozu je rizik na kupčevi strani.
3. Servis bo v garancijskem roku na svoje stroške poskrbel za odpravo okvare ali pomanjkljivosti na proizvodu, zaradi katere aparat ne deluje, če je bil proizvod uporabljan v skladu s prvo točko te izjave;
4. V primeru, da aparat v garancijski dobi ne bo popravljen v 45 dneh od datuma dostave aparata v servisno enoto, bomo aparat na vašo zahtevo zamenjali z novim;
5. Garancijski rok bo podaljšan za čas popravila;
6. Za napake, ki nastanejo zaradi zunanjih vplivov (mehanske poškodbe po krivdi kupca ali tretje osebe, poseg v aparate brez našega pooblastila, nepravilna uporaba, malomarno ravnanje, prenapetosti v omrežju, zaradi izcedka iz baterije, višja sila), garancija ne velja;
7. Ta garancija se tudi ne nanaša na dele podvržene obrabi (filtri, baterije ... itd);
8. Garancijski zahtevki se sprejmejo le ob sočasni predložitvi potrjenega garancijskega lista in originalnega računa;
9. Rok zagotovljenega servisiranja je 7 let;
10. Izgube ali puščanja hladilnega sredstva zaradi nestrokovnega priklopa ali odklopa enot naprave s strani uporabnika naprave ali nepooblaščenega osebja garancija, ki velja za to napravo ne krije. Prav tako so iz garancije izvzete vse okvare enot naprave, ki so posledica montaže, priklopa ali odklopa, ki niso v skladu z lokalnimi zakoni in predpisi in/ali s temi navodili za uporabo.

Če v teh navodilih ne najdete rešitve problema, se glede popravila naprave posvetujte s serviserjem. Če bi bilo napravo potrebno odklopiti iz električne napeljave, naj to v skladu z lokalnimi zakoni in predpisi naredi kvalificiran električar.



# M TEHNIČNE KARAKTERISTIKE

Model	S 3225	SC 3225	S 3231	SC 3231	S 3248	SC 3248
Vrsta klimatske naprave	Vgradna klimatska naprava	Vgradna klimatska naprava	Vgradna klimatska naprava	Vgradna klimatska naprava	Vgradna klimatska naprava	Vgradna klimatska naprava
Moč hlajenja *	W	2500 (820 - 3370)	3100 (880 - 4040)	3100 (850 - 3920)	4800 (1470 - 6150)	4500 (1320 - 5530)
Energijski razred hlajenje*	A	A	A	A	A+	A+
SEER*	5.5	5.3	5.4	5.1	5.6	5.6
Moč grejta *	W	2900 (820 - 3460)	3300 (880 - 4160)	3200 (850 - 4050)	4900 (1520 - 6590)	4900 (1470 - 6390)
Energijski razred grejta*	A	A	A	A	A	A
SCOP*	3.4	3.4	3.4	3.4	3.4	3.4
Maks. razvlaževanje ** / ***	L / 24 h	24	26	26	41	41
poraba energije hlajenje	kW	0.92	1.10	1.11	1.77	1.77
poraba energije grejta	kW	0.92	1.15	1.15	1.50	1.50
Letna poraba energije hlajenje / grejta	kWh	165 / 1187	199 / 1373	222 / 1374	303 / 2000	281 / 2018
Napajanje	V / Hz / Ph	230~ / 50 / 1	230~ / 50 / 1	230~ / 50 / 1	230~ / 50 / 1	230~ / 50 / 1
Tok nominalno hlajenje/grejta	A	4 / 4	4.8 / 5.0	4.8 / 5.0	7.7 / 6.5	7.7 / 6.5
Maks. tok nominalno	A	9	11	11	12	12
Maks. pretok zraka**	m3/h	500/450/400	550/440/380	500/400/350	800/750/610	730/680/560
Za prostor**	m3	60-85	80-100	80-100	125-145	125-145
Ustrezne regije		W / A / C	W / A / C	W / A / C	W / A / C	W / A / C
Kompresor		Roterande	Roterande	Roterande	Roterande	Roterande
Hitrosti ventilatorja		3	3	3	3	3
Razpon nastavitve temp.	°C	0 - 50	0 - 50	0 - 50	0 - 50	0 - 50
Razpon delovanja	°C	-15 - +30	-15 - +30	-15 - +30	-15 - +30	-15 - +30
Upravljanje		Elektronsko z daljinskim upravljalcem	Elektronsko z daljinskim upravljalcem	Elektronsko z daljinskim upravljalcem	Elektronsko z daljinskim upravljalcem	Elektronsko z daljinskim upravljalcem
Daljinsko upravljanje		Da	Da	Da	Da	Da
Filteri		Aktivno ogjle, protiprašni filter, 3M HAF	Aktivno ogjle, protiprašni filter, 3M HAF	Aktivno ogjle, protiprašni filter, 3M HAF	Aktivno ogjle, protiprašni filter, 3M HAF	Aktivno ogjle, protiprašni filter, 3M HAF
Hladilno sredstvo	K / g	R410A / 730	R410A / 800	R410A / 800	R410A / 1250	R410A / 1250
Hladilno sredstvo		1975	1975	1975	1975	1975
Premier cevi / izpih / tekočina	mm	6.35 / 9.53	6.35 / 9.53	6.35 / 9.53	6.35 / 12.7	6.35 / 12.7
Pritisk vpih / izpih (maks)	bar	8 / 26 (15 / 42)	8 / 26 (15 / 42)	8 / 26 (15 / 42)	8 / 26 (15 / 42)	8 / 26 (15 / 42)
Dimenz. notranja enota (š x g x v)	mm	710x250x190	790x275x196	790x275x196	930x275x198	930x275x198
Dimenz. zunanja enota (š x g x v)	mm	780x540x250	780x540x250	780x540x250	760x590x285	760x590x285
Teža notranja enota	kg	7	8	14	9	14
Teža zunanja enota	kg	30	30	30	35	35
Bruto teža notranja enota	kg	9	10	16	12	19
Bruto teža zunanja enota	kg	32	32	32	37	37
Jakost hrupa notranja enota (maks)****	dB(A)	53	54	54	57	58
Jakost hrupa zunanja enota (nom)****	dB(A)	62	61	61	65	65
Varovalka notranja enota	IP	IP20	IP20	IP20	IP20	IP20
Varovalka zunanja enota	IP	IP24	IP24	IP24	IP24	IP24
Varovalka		T3.15A / 250V	T3.15A / 250V	T3.15A / 250V	T3.15A / 250V	T3.15A / 250V

\* Ustreza EN14511-2011/EN 14825

\*\* Le za indikacijo

\*\*\* Razvlaževanje pri 32 C, 80% rel. vlagi.

\*\*\*\* EN 12108-2008



Odpadne hišne električne naprave se ne smejo odvreči skupaj s hišnimi odpadki. Prosimo reciklirajte, kjer je to mogoče. Povprašajte lokalne oblasti ali prodajalca za nasvet o možnostih recikliranja.

**Okoljevarstveni zaznamek:**

Naprava vsebuje fluorirane toplogredne pline opisane v Kjotskem protokolu. Servisira ali razstavi jo lahko le šolana oseba.

Naprava vsebuje plin R410A, ki je fluoriran toplogredni plin, s potencialno možnostjo segrevanja ozračja (GWP) = 1975. Zato ga ne spuščajte v ozračje.

**Internet:**

Zadnjo verzijo navodil za montažo in/ali servisnih navodil lahko najdete na naši spletni strani, na povezavi [www.zibro.com](http://www.zibro.com).

Sayın Bay/Bayan,

Zibro klimasını satın aldığınız için tebrikler. Sorumlu biçimde kullanıldığında size yıllarca memnuniyet verecek bir yüksek kaliteli ürün sahibi oldunuz.

Klimanıza maksimum yaşam süresi garanti etmek için önce bu kullanma talimatlarını okuyun.

Firma olarak üreticimiz adına size verdiğimiz 24 ay malzeme garantisine ek olarak 48 ay kompresör garantisi vermekteyiz. Klimanızın keyfini çıkarın.

Samimi dileklerimizle,

PVG Holding b.v.

Customer service department

1. ÖNCE KULLANMA TALİMATLARINI OKUYUN.

2. HERHANGİ ŞÜPHE DURUMUNDA, BAYİNİZLE TEMAS KURUN.

## İÇİNDEKİLER

- A. GÜVENLİK TALİMATLARI
- B. PARÇA İSİMLERİ
- C. İŞLEM SICAKLIĞI
- D. ELLE ÇALIŞTIRMA
- E. UZAKTAN KUMANDAYLA ÇALIŞTIRMA
- F. OPTİMAL İŞLEM
- G. HAVA AKIŞ YÖNÜNÜN AYARLANMASI
- H. KLİMA NASIL ÇALIŞIR
- I. BAKIM
- J. ÇALIŞMA İPUÇLARI
- K. ARIZA BULMA İPUÇLARI
- L. GARANTİ KOŞULLARI
- M. TEKNİK VERİLER

### **Bu El Kitabını Okuyun**

İçerisinde klimanızı nasıl kullanacağınız ve nasıl düzgün biçimde bakım yapacağınız konusunda bir çok faydalı ipuçları bulacaksınız. Ayrıca Arıza Bulma İpuçları bölümünde genel sorunlara bir çok yanıtlar yer almaktadır. K bölümünde Arıza Bulma İpuçlarını önceden incellerseniz, belki servis çağırılmaya ihtiyaçduymayacaksınız.

## A GÜVENLİK TALİMATLARI

Cihazın sadece ulusal ve yerel standartlara, kurallara uygun olması durumunda kurulumunu yapınız. Bu ürün klima olarak ikamet ettiğiniz evlerde ve sadece kuru mekanlarda, normal ev şartları altında, oturma odası, mutfak vb. yerlerde kullanım için uygundur. Bu ünite asadece bağlantı voltajı 230 V~ / 50 Hz. S(C)3248 Modelinin kullanılması halinde, alet güç kaynağına doğrudan bağlı olmalıdır.



### ÖNEMLİ

- Cihaz mutlaka topraklanmış priz ile çalıştırılmalıdır. Eğer topraklanmamışsa cihazı prize takmayınız. Priz cihaza yakın bir yerde olmalıdır. Dikkatli kullanım için kullanma talimatlarını okuyunuz.
- Klima soğutkan içerir ve 'basınçlı maddeler' olarak sınıflandırılır. Bu sebepten klimanın montaj ve bakımı için daima yetkili bir klima teknikerine danışın. Cihazınızın kontrolü yetkili klima teknikeri tarafından yıllık olarak yapılmalıdır. Garanti bu talimat el kitabından sapma gösteren davranış veya ihmal yüzünden meydana gelen hasarlar için geçersizdir.

Ünite bağlanmadan önce aşağıdakileri kontrol edin:

- Besleme voltajı nominal etiketi üstünde belirtilen ana voltaja uymalıdır.
- Priz ve güç kaynağı nominal etiketinde belirtilen akıma uygun olmalıdır.
- Cihaz kablosunun fişi duvar prizine uymalıdır.
- Cihaz kararlı bir yüzey üstüne yerleştirilerek monte edilmelidir.

Uygunluk hakkında herhangi bir şüpheniz bulunursa, cihaza beslenen elektrik tanıdık bir profesyonel tarafından kontrol edilmelidir.

- Bu cihaz CE güvenlik standartlarına göre yapılmıştır. Yine de herhangi diğer elektrik cihazında olduğu gibi dikkatli davranılmalıdır.
- Hava giriş ve çıkış ızgarası kapatılmamalıdır.
- Cihazın kimyasal maddeler ile temas etmesine asla izin vermeyin.
- Üniteye asla su püskürtmeyin veya üniteyi suya daldırmayın. İç üniteye su girerse üniteyi kapatınız ve güç kaynağını kesiniz
- Ellerinizi, parmaklarınızı yada herhangi bir objeyi cihazın içine sokmayınız.
- Elektrik güç beslemesine cihazı bağlamak üzere asla bir uzatma kablosu kullanmayın. Uygun, topraklı duvar prizi bulunmadığı takdirde tanıdık bir elektrikçi tarafından monte edilmesini sağlayın.
- Cihazınızın bakım ve onarımı için mutlaka yetkili bayi ve servislerle görüşünüz. Kullanım ve bakım için kullanma kılavuzunu okuyunuz.
- Alet kullanımında değilken, güç kaynağını daima kesin.
- Hasarlı bir kablo veya fişi daima tanıdık elektrikçi veya satıcınız tarafından değiştirilmelidir.
- Güç kablosunu takarak veya çekerek klimayı çalıştırmayın veya durdurmayın. Sadece klima veya uzaktan kumanda üzerindeki ilgili düğmeleri kullanın.
- Çalışırken klimayı açmayın. Cihazı açmak için daima elektrik fişini çıkarın.
- Klimayı temizlerken veya bakım yaparken daima elektrik fişini çıkarın.
- Hava akımı içine gaz ateşleyici, fırın ve/veya sobalar yerleştirmeyin.
- Islak ellerle, klimayı çalıştırmayın veya düğmelere dokunmayın.
- Dış ünite kullanıldığında ses çıkarıp yerel yasaları bozduğu takdirde; donanımı kontrol etmenin ve yerel yasalara tam uygunluğunu sağlamanın kullanıcının sorumluluğu olduğuna dikkat edin.
- Güvenliklerinden sorumlu olan bir yetişkinin gözetiminde olmadan veya talimat almadan, bu cihaz fizik-



sel, duyuşal veya akli aıdan zrl veya deneyim ve bilgi eksiklięi olan kişiler (ocuklar dahil) tarafından kullanılmamalıdır.

- Cihazla oynamamalarını saęlamak iin ocuklar gzetimde olmalıdır.
- Dolaysız hava akımının dıőında kalınması nerilir.
- Klimadan szlen suyu asla imeyin.
- nitede herhangi deęiőiklik yapmayınız. Yalıtım malzemesini skmeyiniz.



#### DİKKAT

- Cihazı, hasar grmő bir fiő, kablo yada prizle kesinlikle alıőtırmayınız.
- Talimatları uygulamadıęınız takdirde cihazınız garanti kapsamı dıőına ıkar.

## B PARA İSİMLERİ

### İ nite

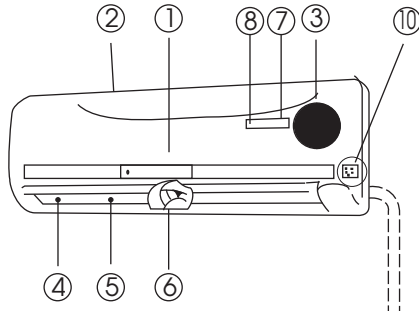

### Dıő nite

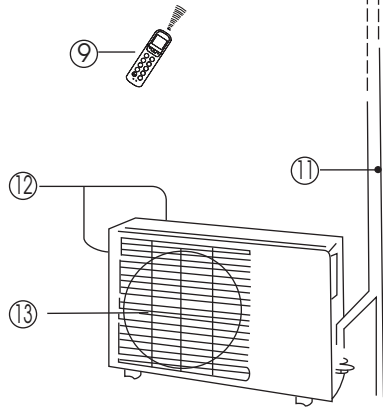

### İ nite

- 1 n pano
- 2 Hava giriői
- 3 Hava filtresi (n panonun arkasında)
- 4 Hava ıkıőı
- 5 Yatay hava akıő ızgarası
- 6 Dikey hava akıő kanatıęı
- 7 Gsterge panosu
- 8 Uzaktan kumanda sinyal alıcısı
- 9 Uzaktan kumanda (alıőması ve fazla detayları iin E blmne bakın)
- 10 El kumanda dęmesi (auto/cool)

### Dıő nite

- 11 Baęlantı borusu, boőaltma hotumu (S32xx dahil edilmemiştir)
- 12 Hava giriői (yandan ve arkadan)
- 13 Hava ıkıőı

Gvenlik koruma zellikleri devreye alındıęı zaman iőlem gsterge ıőıkları hızla yanıp snmektedir (saniyede beő defa).



#### NOT!

Bu el kitabı ile hediye kutusu zerindeki tm resimler sadece aıklama ve gsterme amacı iindir. Satın aldıęınız klimadan biraz farklı olabilir. Fiili Őekil geerli olacaktır.

## İÇ ÜNİTE GÖRÜNTÜ PANOSUNDA İŞLEV GÖSTERGELERİ

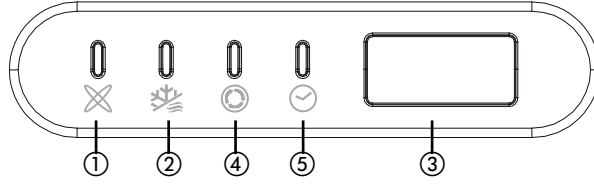

- ① AUTO göstergesi  
Bu gösterge klima otomatik modda çalışırken yanar.
- ② DEFROST göstergesi  
Bu gösterge klima otomatik olarak defrosta geçince veya ısıtma işlevi sırasında ılık hava gelince yanar.
- ③ SICAKLIK göstergesi  
Klima çalışmaya başladığı anda sıcaklık göstergesi yanar.
- ④ ÇALIŞMA göstergesi  
Klimayı çalışmaya başlayınca yanar.
- ⑤ TIMER göstergesi  
Klimanın hangi zamanlar arası çalışacağını gösterir.

## C İŞLEM SICAKLIĞI

Soğutma, ısıtma ve/veya nemden arındırma aşağıdaki iç ve dış sıcaklıklarda uygundur:

Sıcaklık \ Konum	Soğutma işlemi	Isıtma işlemi	Kurutma işlemi
Oda sıcaklığı	17°C - 32°C	10°C - 30°C	17°C - 32°C
Dış sıcaklık	0°C - 50°C	-15°C - 30°C	0°C - 50°C



### DİKKAT

- Klima yukarıdaki koşulların dışında kullanıldığında belirli güvenlik özellikleri çalışmaya başlayabilir ve ünitenin anormal çalışmasına neden olabilir.
- Oda nisbi rutubeti % 80'den az olmalı. Odada nisbi rutubet % 80'i geçtiğinde klima çalıştığında klima yüzeyi yoğuşmaya yatkın olur. Dikey hava akış kanatçığını maksimum açısına (döşemeye dikey) ve fan konumunu HIGH yükseğe ayarlayın.
- Klimanızdan en fazla etkiyi elde etmek için soğutma veya ısıtmada daima kapıları ve pencereleri kapatın.

## D ELLE ÇALIŞTIRMA

Klima kendinde bulunan uzaktan kumandalı olarak çalıştırılabildiği gibi elle klima üzerinden de çalışabilmektedir. Uzaktan kumandalı çalıştırma için Bölüm E "Uzaktan Kumandalı Çalıştırma"ya bakabilirsiniz. Uzaktan kumandalı çalıştırma varken, ünite sadece AUTO işleminde çalışacaktır. Uzaktan kumandasız işlem için aşağıdaki talimatları takip edin:

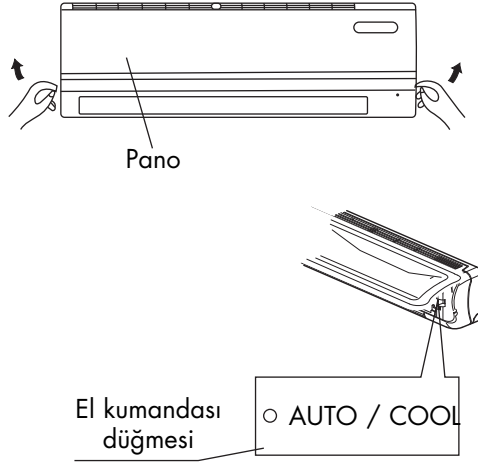

1. Ön panoyu açın ve bir çıtırtı sesiyle sabit kalana dek belli bir açığa kaldırın.
2. Elle kumanda düğmesine **Ⓢ** bir basma, AUTO işlemine yöneltecektir.
3. Panoyu sıkıca orijinal kapalı konumuna kapatın.



### DİKKAT

- El kumanda düğmesine bir defa bastığınızda işlem AUTO, COOL ve OFF sırasıyla değişmektedir.
- Düğmeye iki defa 5 saniye içerisinde bastığınızda ünite zorlanmış COOL işleminde çalışacaktır. Bu sadece deneme amaçları için kullanılmaktadır.
- Üçüncü basma işlemi durdurmakta ve klima operasyonunu kapatmaktadır.
- Uzaktan kumanda işlemine geri dönmek üzere doğrudan uzaktan kumanda kullanılır.

## E UZAKTAN KUMANDAYLA ÇALIŞTIRMA



### NOT!

- Daima uzaktan kumandayı iç üniteye nişanlayın ve iç üniteye alıcı ile uzaktan kumanda arasında hiç bir engelin bulunmamasından emin olun. Aksi takdirde uzaktan kumanda sinyali alıcı tarafından toplanmayacak ve klima düzgün çalışmayacaktır.
- Uzaktan kumandanın çalışabileceği maksimum uzaklık yaklaşık olarak 6 ila 7 metredir.



### NOT!

- Uzaktan kumandayı sinyalinin ünitenin alıcısına erişebileceği bir yerde tutunuz. Zamanlayıcı işlemini seçtiğinizde, uzaktan kumanda sinyali uzaktan kumandaya belirlenen zamanda otomatik olarak iletilecektir. Eğer kumandayı doğru sinyal iletimini engelleyen bir konumda tutarsanız, 15 dakikaya kadar bir zaman gecikmesi meydana gelebilir.

### Uzaktan Kumanda Üstündeki İşlev Düğmelerinin Tanıtımı

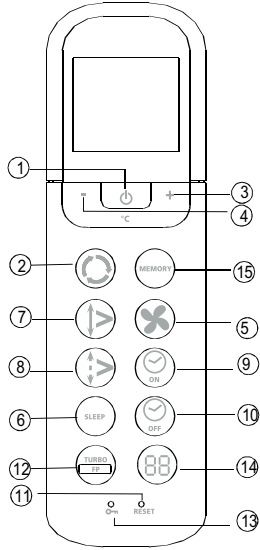

Şekil 1.

- ① **On/off Düğmesi:** Üniteyi çalıştırmaya başlatmak için bu düğmeye basın. Ünite çalışmasını durdurmak için bu düğmeye bir daha basın.
- ② **Mode Düğmesi:** Düğmeye her basıldığında sadece aşağıdaki şeklin belirttiği gibi konum sırasıyla Otomatik "AUTO", Soğutma "COOL", Kurutma "DRY", Isıtma "HEAT", ve sadece Havalandırma "FAN only" sırasında bir konum seçilmiş olur:  

```
graph LR; A[AUTO] --> B[COOL]; B --> C[DRY]; C --> D[HEAT]; D --> E[FAN]; E --> A;
```
- ③ **+ Düğme:** Düğmeye basılarak iç sıcaklık 30°C'ye yükseltilir.
- ④ **- Düğme:** Düğmeye basılarak iç sıcaklık 17°C'ye düşürülür. yükseltilir.
- ⑤ **Fan Düğmesi:** Bu düğme fan devrini seçmek için kullanılmaktadır. Düğmeye her basıldığında fan devri Otomatik "AUTO", Düşük "LOW", Vasat "MED" ve Yüksek "HIGH", sonra yine Auto'ya geri dönen bir sırada seçim yapılmaktadır. AUTO veya DRY konumu seçildiğinde fan devri otomatik kumanda edilerek fan devri ayarlanamaz.
- ⑥ **UYKU Tuşu:** Enerji Tasarruf modu için bu tuşa basınız. İptal için tekrar basınız. Bu fonksiyon sadece ISITMA, SOĞUTMA ve OTOMATİK modda kullanılabilir ve sizin için en uygun sıcaklığı ayarlar.  
**NOT:** Cihazınız UYKU modunda çalışırken eğer başka bir tuşa basarsanız UYKU modu kapanabilir.
- ⑦ **Swing Düğmesi:** Sallanma özelliğini etkinleştirmek için SWING düğmesine basın. Durdurmak için bir daha basın.
- ⑧ **Air direction Düğmesi:** Kanatçığın sallanma açısını değiştirmek için bu düğmeye basın. Kanatçığın sal-

lanma açısı her bir basma için 6° dir. Kanatçık klimanın soğutma veya ısıtma etkisini etkileyecek belli bir açıda sallandığı zaman otomatik olarak sallanma yönü değişmektedir. Bu düğmeye basıldığında görünüşte hiç bir sembol görünmeyecektir.

- ⑨ **Timer on Düğmesi:** Otomatik zamana girme dizisini başlatmak için bu düğmeye basın. Her basma otomatik olarak otomatik zaman ayarlamasını 30ar dakika arttıracaktır. Ayar zamanı 10 saat olarak görünüşünde her bir basma otomatik zaman ayarlamasını 60ar dakika arttıracaktır. Otomatik zaman programını iptal etmek için ekranda 0.0 görünene kadar düğmeye basmaya devam ediniz.
- ⑩ **Timer off Düğmesi:** Otomatik zamanı durdurma dizisini başlatmak için bu düğmeye basın. Her basma otomatik olarak otomatik zaman ayarlamasını 30ar dakika arttıracaktır. Ayar zamanı 10 saat olarak görünüşünde her bir basma otomatik zaman ayarlamasını 60ar dakika arttıracaktır. Otomatik zaman programını iptal etmek için ekranda 0.0 görünene kadar düğmeye basmaya devam ediniz.
- ⑪ **RESET Tuşu:** eğer RESET tuşuna basarsanız cihazınızın başlangıç ayarlarına geri döner.
- ⑫ **Evin Donmasını Engelleme Düğmesi/TURBO Tuşu:** Cihazınız SOĞUTMA modundayken bu fonksiyonu açarsanız, klima çok daha güçlü bir şekilde soğutma işlemini gerçekleştirir, kapatmak için tuşa tekrar basınız. Bu düğmenin basılmasıyla (> 2 sec.) ünite donma engelleme moduna geçer. Ünite içerideki hava sıcaklığını geçersiz kılar ve yaklaşık 8 °C olarak ayarlar. Bu yöntemle eviniz soğuk dönemlerde olabilecek en düşük enerji sarfiyatı ile donmaya karşı korunur. Bu mode seçiliyken iç alan ünite göstergesi "FP" gösterir. Bu düğme sadece ısıtma modunda çalıştırılabilir. Evin Donmasını Engelleme Modundan çıkmak için: sadece tuşa bir kez daha basın.
- ⑬ **KİLİTLEME Tuşu:** KİLİTLEME tuşuna basarsanız tüm ayarlarınız korunur ve uzaktan kumanda işlevini yitirir sadece KİLİTLEME tuşu çalışır. KİLİTLEME modundan çıkmak için aynı tuşa tekrar basınız.
- ⑭ **TURBO Tuşu:** Cihazınız SOĞUTMA modundayken bu fonksiyonu açarsanız, klima çok daha güçlü bir şekilde soğutma işlemini gerçekleştirir, kapatmak için tuşa tekrar basınız.
- ⑮ **Hafıza Butonu:** Varsayılan imalat ayarını geri getirmek veya hafızaya alınmış ayarı yeniden başlatmak için kullanılır.

- kullanıcı tarafından uzaktan kumanda hala programlanmamışsa, varsayılan imalatçı hafıza ayarı "otomatik" fan hızı ile 24°C'de "otomatik" kiptedir. Hafıza butonuna basıldığında, ünite ayarını "otomatik" fan hızı ile 24°C'de "otomatik" kipe geçecektir.

- kullanıcı ayarı istediğine getirdiğinde (örneğin, ısıtma, düşük fan ve 25°C), bu kullanıcı ayarı hafıza butonuna 2 saniyeden fazla basarak Uzaktan kumandanın hafızasına yerleştirilebilir

- iç ünite herhangi rasgele ayardaysa, hafıza butonuna 2 saniyeden az basmak iç ünitenin uzaktan kumanda hafızasında programlanan ayara geçmesi ile sonuçlanacaktır

## Uzaktan Kumanda Üstünde Göstergelerin İsim ve İşlevleri

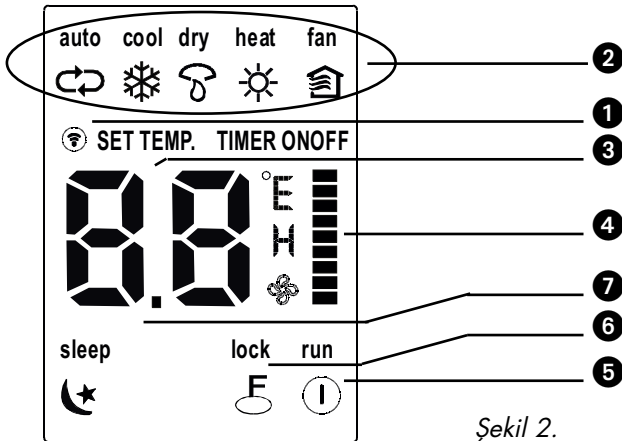

## Görüntü Panosu

### ① İLETME (TRANSMISSION) Sinyali:

Bu sinyal uzaktan kumanda kullanımı sırasında yanar.

### ② ÇALIŞMA MODU (OPERATION MODE) Sinyali:

MODE tuşuna bastığınız zaman, devredeki çalışma modunu gösterir –AUTO ↔ COOL ❄️ DRY 🌀 HEAT ❄️ FAN 🏠 modu

### ③ DİJİTAL GÖSTERGE (DIGITAL DISPLAY) alanı:

Bu alan ayarlanan sıcaklığı (17° C ~ 30°C), TIMER çalışıyorsa AÇMA/KAPAMA zamanlarını gösterir. Eğer FAN modundaysa hiçbirşey göstermez. Ekranda TIMER ayarları görünür. Sadece çalışma zamanının başlangıcı ayarlanmışsa TIMER ON, veya sadece kapatma zamanı ayarlanmışsa TIMER OFF yazısı görünür. Eğer ikisinde ayarlanmışsa TIMER ON-OFF ile açılma ve kapanma saatleri görünür.

### ④ FAN HIZI (FAN SPEED) Sinyali: FAN HIZI tuşuna basarak fanı istediğiniz hızda çalıştırabilirsiniz. (Otomatik-Yavaş ▯ -Ortalama ▯ -Yüksek ▯). Seçtiğiniz hız otomatik değilse LCD ekranda görünür. Çalışma kipi OTOMATİK veya KURU olduğunda fan hızı OTOMATİKTİR.

### ⑤ AÇMA/KAPAMA (ON/OFF) Sinyali:

Cihazınız uzaktan kumanda ile kapatıldığında yada açıldığında bu sinyal yanar.

### ⑥ KİLİT (LOCK) Sinyali:

KİLİT işareti KİLİTLEME tuşuna bastığınızda ekranda çıkar, tekrar basınca kaybolur.

### ⑦ Uyku göstergesi: Uyku işleminde gösterilir. Kaldırmak için UYKU butonuna tekrar basınız.



#### NOT!

Şekil 2 içinde yer alan kalemler belirgin gösterilmek içindir. Fakat fiili çalışmada gösterge panosunda sadece rölatif kalemler görülmektedir.

## Uzaktan Kumandanın Çalışması

### Pillerin Takılması / Değiştirilmesi

İki kuru alkali pili kullanın (AAA/LR03).

Yeniden şarj edilebilir pilleri kullanmayın.

1. Kapak üstünde gösterilen ok yönüne doğru çekerek Uzaktan Kumandanın arkasındaki pil kapağını çıkarın.
2. Pilin (+) and (-) uçlarının doğru yerleştirildiğinden emin olarak yeni pilleri takın.
3. Kapağı geri konumuna iterek yeniden kapatın.



#### NOT!

- Piller çıkartıldığında, uzaktan kumanda tüm programlamayı siler. Yeni pilleri taktığınızda, uzaktan kumanda yeniden programlanmalıdır.
- Piller yenilendiğinde eski pil ya da farklı tip pil kullanmayın. Bu uzaktan kumandanın hatalı çalışmasına yol açabilir.
- Uzaktan kumandayı bir kaç hafta kullanmayacaksanız, pilleri çıkarın. Aksi takdirde pil sızıntısı uzaktan kumandaya hasar verebilir.
- Normal kullanım altında pil ortalama ömrü yaklaşık 6 aydır.
- İç üniteden bip ikazı gelmediğinde veya Transmission Gösterge Işığı yanmadığı takdirde pilleri yenileyin.
- Asla yeni ve eski pilleri karıştırmayın. Asla farklı tip pil tiplerini (alkali ve manganez dioksit tipler) aynı anda kullanmayın.

## OTOMATİK çalışma

Klima kullanmaya hazır hale geldiğinde enerjiyi verin ve iç ünitenin görüntü panosunda OPERATION gösterge lambası yanıp sönmeye başlayacaktır.

1. **Mode** seçme düğmesini AUTO seçmek için kullanın.
2. İstenen oda sıcaklığını ayarlamak üzere + veya - düğmesini kullanın.
3. Klimayı çalıştırmak için **On/off** düğmesine basın. İç ünitenin görüntü panosunda OPERATION lambası yanmaktadır. Çalışma durumu AUTO şeklindedir. FAN DEVRİ otomatik kontrol edilmektedir.
4. Ünite çalışmasını durdurmak için yine **On/off** düğmesine basın.



### NOT!

- AUTO konumunda, klima mantıksal olarak fiili ortam oda sıcaklığı ile uzaktan kumandanın ayar sıcaklığı arasındaki farkı hissederek COOL, FAN, HEAT ve DRY konumlarından birini seçebilecektir.
- AUTO konumu size uygun değilse, istenen konum el ile seçilebilir.

## COOL, HEAT, ve FAN ONLY Konumunda Çalışma

1. AUTO konumu rahat değilse, düğme ②'ye basarak COOL, DRY, HEAT (sadece ISI POMPALI üniteler için) veya FAN ONLY konumlarını kullanın ve ayarları elle üst üste bindirebilirsiniz.
2. İstenen oda sıcaklığını ayarlamak üzere + veya - (③ ve ④) düğmesine basın.
3. Fan düğmesi ⑤'e AUTO, HIGH, MED veya LOW şeklindeki FAN konumlarından birini seçmek üzere basın.
4. **On/off** düğmesi ①'e basın. Çalışma lambası yanar ve klima ayarlarınıza göre çalışmaya başlar. Bu üniteyi durdurmak üzere yine **On/off** düğmesi ①'e basın.



### NOT!

- FAN ONLY konumu sıcaklığı kontrol için kullanılmamaktadır. Bu konumda sadece 1, 3 ve 4 adımları uygulanabilir.

## KURUTMA işlevi

1. **Mode** seçme düğmesi ②'yi DRY seçmek için kullanın.
2. İstenen oda sıcaklığını ye kadar ayarlamak üzere + veya - (③ ve ④) düğmesini kullanın.
3. **On/off** düğmesi ①'e basın. Çalışma lambası yanar ve klima DRY konumunda çalışmaya başlar. Bu üniteyi durdurmak üzere yine **On/off** düğmesi ①'e basın.



### NOT!

- Ünitenin ayar sıcaklığı ile fiili iç sıcaklık arasındaki farktan dolayı, klima DRY konumunda, çoğu kez COOL ve FAN konumunda çalışmadan, otomatik olarak çalışmaktadır.

## TIMER işlevi

Ünitenin açılma ve kapanma zamanlarını ayarlamak için Timer on/off (⑨ ve ⑩) düğmesine basın. Timer işlevi için uzaktan kumanda tarafından en etkin çalışma zamanı 0.5 saat ile 24 saatten az arası bir süre ile kısıtlanmıştır.

## 1. BAŞLAMA zamanının ayarı.

- 1.1 **Timer on** ⑨ düğmesine basın, o zaman uzaktan kumanda görüntüsünde **ON TIMER**, başlama işleminde en son ayarlanan zaman ise Timer görüntü alanında da "h" olarak belirecektir. Şimdi çalışmaya başlama zamanını ayarlamaya hazırsınız.
- 1.2 İstenen ünite başlama zamanını ayarlamak üzere **Timer on** ⑨ düğmesine tekrar basın.
- 1.3 **Timer on** ayarlandıktan sonra, uzaktan kumandanın klimaya sinyal göndermesinden önce yarım saniyelik bir gecikme olacaktır.

## 2. DURDURMA zamanının ayarı.

- 2.1 **Timer off** ⑩ düğmesine basın, o zaman uzaktan kumanda görüntüsünde **OFF TIMER**, durdurma işleminde en son ayarlanan zaman ise Timer görüntü alanında da "Hr" olarak belirecektir. Şimdi DURDURMA işleminin zamanını ayarlamaya hazırsınız.
- 2.2 İstenen çalışma durdurma zamanını ayarlamak üzere **Timer off** ⑩ düğmesine tekrar basın.
- 2.3 Timer off ayarlandıktan sonra, uzaktan kumandanın klimaya sinyal göndermesinden önce için yarım saniyelik bir gecikme olacaktır.



### Zamanlayıcı ayarı örneği

Klimayı 6 saat içerisinde başlatmak için:

1. ZAMANLAYICI AÇIK butonuna basınız, en son ayarlanan işleme başlama zamanı ve "h" sinyali gösterge alanında gözükecektir.
2. "6:0h" göstermek için ZAMANLAYICI AÇIK butonuna basınız
3. Bir saniye bekleyiniz, dijital gösterge alanı sıcaklığı tekrar gösterecektir. "ZAMANLAYICI AÇIK" göstergesi açık kalır ve bu fonksiyon etkinleştirilir.

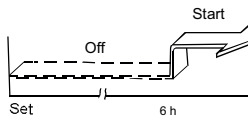

### Birleşik zamanlayıcı

(AÇMA ve KAPAMA zamanlayıcılarının aynı anda ayarlanması)

ZAMANLAYICI KAPALI -> ZAMANLAYICI AÇIK

(Aç -> Dur -> İşlemi başlat)

Bu özellik klimayı yatağa gittikten sonra durdurmak istediğinizde ve sabah kalktığınızda veya eve döndüğünüze tekrar çalıştırmak istediğinizde kullanışlıdır.

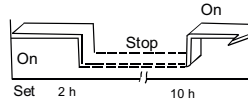

Örnek:

Klimayı ayarladıktan 2 saat sonra durdurmak ve ayarladıktan 10 saat sonra tekrar çalıştırmak için:

1. ZAMANLAYICI KAPAMA butonuna basınız.
2. ZAMANLAYICI KAPAMA göstergesinde 2.0h göstermek için ZAMANLAYICI KAPAMA butonuna tekrar basınız
3. ZAMANLAYICI AÇMA butonuna basınız
4. ZAMANLAYICI AÇMA göstergesinde 10.0h göstermek için ZAMANLAYICI AÇMA butonuna tekrar basınız
5. Bir saniye bekleyiniz, dijital gösterge alanı sıcaklığı tekrar gösterecektir. ZAMANLAYICI AÇMA/KAPAMA göstergesi açık kalır ve bu fonksiyon etkinleştirilir.





### NOT!

- Hem START ve hem STOPPING ayarları için aynı zaman ayarlanmışsa, durdurma zamanı otomatik olarak (ayar zaman göstergeleri 10 saatten az ise) 0.5 saat veya (ayar zaman göstergeleri 10 saat veya fazla ise) bir saat artacaktır.
- Timer açma/kapama zamanını değiştirmek için, sadece uygun TIMER düğmesine basın ve zamanı yeniden ayarlayın.
- Ayar zamanı rölatif zamandır. O geçerli zamanın gecikmesine dayalı olarak ayarlanmış zamandır.



### UYARI

- Uzaktan Kumandayı tüm sıvılardan uzakta tutun.
- Uzaktan Kumandayı yüksek sıcaklıklardan ve radyasyona maruz kalmaktan koruyun.
- İç alıcıyı dolaysız gün ışığından uzak tutun, yoksa Klima kötü çalışabilir.
- Asla yeni ve eski pilleri karıştırmayın. Asla farklı tip pil tiplerini (alkali ve mangan dioksit tipleri) aynı anda kullanmayın

## F OPTİMAL İŞLEM

Optimal performans elde etmek için aşağıdakilere dikkat edin:

- İnsanları doğrudan hedef almayacak biçimde hava akış yönünü doğru biçimde ayarlayın.
- Sıcaklığı en rahat düzeyi tutturacak biçimde ayarlayın. Üniteyi aşırı sıcaklık düzeylerine ayarlamayın..
- İstenilen tesirin azaltılmaması için kapıları ve pencereleri kapatın.
- Klimanızı çalıştırmak istediğiniz zamanı seçmek için uzaktan kumanda üstünde TIMER ON düğmesini kullanın.
- Hava girişi veya hava çıkışı yakınına herhangi nesne koymayın, aksi takdirde klima randımanı azalır veya klima çalışmasını durdurabilir. Hava akışını engelleyici hiç bir maninin bulunmamasından emin olun. Hava akımının odanın tamamına engellenmeden ulaşmasına izin verilmelidir. Ayrıca hava akışının klimaya engellenmeden ulaşmasına izin verilmelidir.
- Hava filtresini periyodik olarak temizleyin, aksi takdirde ısıtma veya soğutma etkisi azalabilir. Filtrelerin her iki haftada bir temizlenmesi önerilir.
- Yatay kanatçıklar kapalı konumdayken üniteyi çalıştırmayın.

## G HAVA AKIŞ YÖNÜNÜN AYARLANMASI

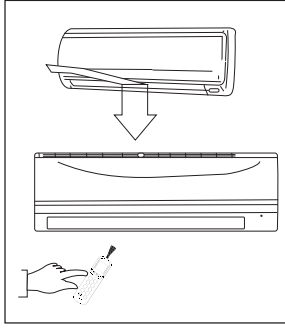

- Hava akış yönünü düzgün ayarlayın, aksi takdirde rahatsızlığa ve düzensiz oda sıcaklıklarına neden olabilir.
- Yatay kanatçığı uzaktan kumandanın ⑧ numaralı düğmesinden ayarlayın.
- Dikey kanatçığı elle ayarlayın.

### Yatay hava akım yönünü ayarlama (yukarı-aşağı)

Klima hava akım yönünü çalışma moduna göre otomatik olarak ayarlar.

### Yatay hava akımın yönünün kurulması

Bu fonksiyonu ünite çalışırken yapın. Kanatçığı istenen yöne hareket ettirmek için uzaktan kumanda üzerindeki AIR DIRECTION ⑧ düğmesini basılı tutun.

- Yatay hava akış yönünü istenen yöne doğru ayarlayın.
- Sonraki işlemlerde, yatay hava akışı AIR DIRECTION düğmesine basarak kanatçığı ayarladığınız yöne doğru otomatik olarak ayarlanmış olacaktır.

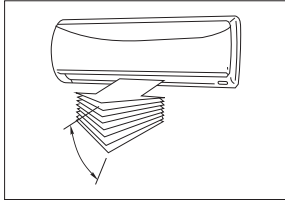
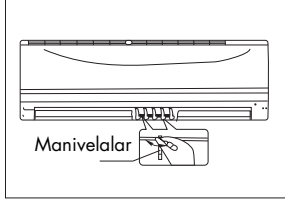

### Dikey hava akım yönünün kurulması (sol-sağ)

(Modele bağlı olarak) Dikey kanatçık kolunun sol veya sağ tarafındaki manivelayı kullanarak dikey kanatçığı elle ayarlayın. Klima çalışmakta ve yatay kanatçık belli konumdaysa, hava çıkışının ucunda soldaki (veya modele göre sağdaki) manivelayı istenen konuma hareket ettirin.

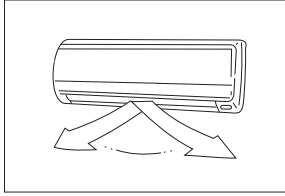

### DİKKAT!

Dikey kanatçıkların arkasındaki fana dokunmamaya dikkat edin!



### NOT!

Bu el kitabı ile hediye kutusu üzerindeki tüm resimler sadece açıklama ve gösterme amacı içindir. Satın aldığınız klimadan biraz farklı olabilir. Fiili şekil geçerli olacaktır.

### Hava akış yönünü otomatik şekilde (yukarıya – aşağıya) sallamak için

Klima çalışmaktayken bu işleri yapınız.

- Uzaktan kumanda üstünde SWING ⑦ düğmesine basın.
- Fonksiyonu kapatmak için, tekrar SWING ⑦ düğmesine basın. Kanatçığı istenen konumda kilitlemek üzere AIR DIRECTION ⑧ düğmesine basın.



## DİKKAT

- AIR DIRECTION ve SWING düğmeleri (TIMER ON ayarlanması dahil) klima çalışmadığında iş göremeyecektir.
- Hava akış yönü soğutma veya kurutma konumunda aşağı doğru ayarlıysa klimayı uzunca sürelerle çalıştırmayın. Aksi takdirde, rutubetin damla gibi düşmesine yol açan yatay kanatçık yüzeyi üzerinde yoğunlaşma meydana gelebilir.
- Yatay kanatçığı elle hareket ettirmeyin. Daima AIR DIRECTION ⑧ veya SWING ⑦ düğmelerini kullanın. Kanatçığı elle hareket ettirdiğinizde, çalışma sırasında hatalı çalışabilir. Kanatçık hatalı çalıştığında derhal klimayı durdurun ve yeniden çalıştırın.
- Klima durduktan sonra derhal çalıştırıldığında, yatay kanatçık yaklaşık 10 saniye kadar hareket etmeyebilir.
- Yatay kanatçığın açık açısı fazla da küçük ayarlanmamalıdır çünkü kısıtlı hava akış alanı yüzünden COOLING ve HEATING performansı zayıflayabilir.
- Üniteyi yatay kanatçık kapalı konumda iken çalıştırmayın.
- Klima enerjiye (başlangıç enerjisine) bağlandığında yatay kanatçık 10 saniye için bir ses çıkarabilir, bu normal bir işlemdir.

## H KLİMA NASIL ÇALIŞIR

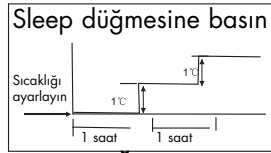

### SOGUTMA

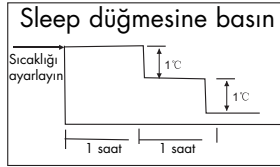

### ISITMA

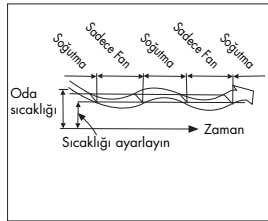

### KURUTMA

### OTOMATİK ÇALIŞMA

- Klima (uzaktan kumandadaki ② düğmesiyle) AUTO konumuna ayarlandığında seçilen sıcaklığa ve oda sıcaklığına bağlı olarak otomatik şekilde COOLING, HEATING veya FAN only çalışmasını seçecektir.
- Klima otomatik şekilde tarafınızdan ayarladığınız sıcaklık noktası etrafına oda sıcaklığını kontrol edecektir.
- AUTO konumu rahat değilse istenen koşulları elle seçebilirsiniz.

### SLEEP/EKONOMİK ÇALIŞMA

- COOLING, HEATING veya AUTO işlemi sırasında SLEEP ⑥ düğmesine bastığınızda, klima (soğutmada) saatte 1°C artacak veya (ısıtmada) saatte 1°C azalacaktır. Ayarlanan sıcaklık 2 saat sonra kararlı duruma geçecektir. Ve 5 saat sabit durumda kalır. 5 saat sonra ünite duracaktır. Fan devri otomatik biçimde kontrol edilecektir.

### KURUTMA ÇALIŞMASI

- Kurutma konumu ayar sıcaklığı ile gerçek oda sıcaklığı arasındaki farka dayalı kurutma işlemi otomatik olarak seçecektir.
- Sıcaklık soğutma veya sadece fan işleminin açma ve kapamasını tekrarlayarak yapmakla ayarlanmaktadır. Fan hızı otomatik olarak kontrol edilir.
- Normal soğutma işleminde klima ayrıca havayı da kurutmaktadır.



### NOT!

Klima kurutma yaparken oda sıcaklığının azalacağı muhtemeldir. Bu yüzden bir higrostatın daha yüksek rölatif rutubet ölçmesi normaldir. Ancak odadaki mutlak rutubet, odada üretilen (yemek pişirme, insanlar vs.) rutubet miktarına bağlı olarak azalacaktır.

# BAKIM



## UYARI

Temizlemeden önce klimanın durdurulması ve verilen enerjinin kesilmesi gereklidir.

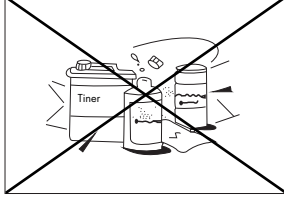

## İç ünitenin ve uzaktan kumandanın temizliği



## DİKKAT

- İç üniteyi ve uzaktan kumandayı silmek için kuru bir bez parçası kullanın.
- İç ünite fazla kirlenmişse soğuk suyla ıslatılmış bir bez parçası kullanılabilir.
- İç ünitenin ön panosu çıkarılarak suyla temizlenebilir. Daha sonra kuru bir bezle temizleyin.
- Üniteyi temizlemek için kimyasal madde işlemleri bez parçası veya toz bezi kullanmayın.
- Temizlik için benzin, tiner, parlaticı toz veya benzer çözücüler kullanmayın. Bunlar plastik yüzeyin deformasyonuna veya çatlaklar meydana gelmesine neden olabilir.

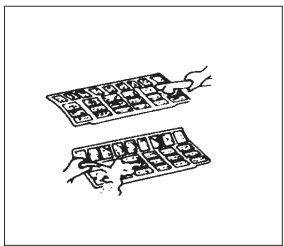
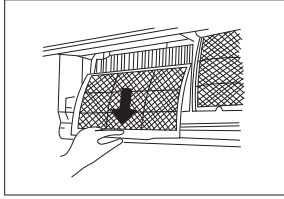
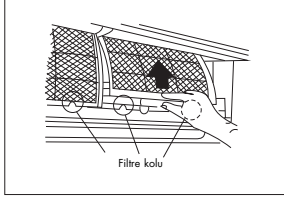
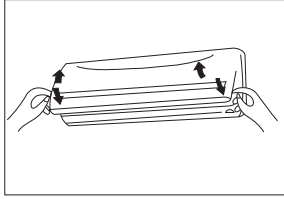

A + B = Aktif karbon filtresi ve/veya 3M™ HAF filtresi

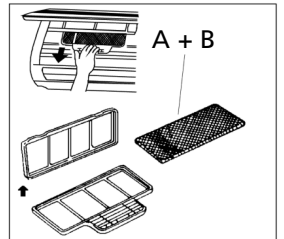
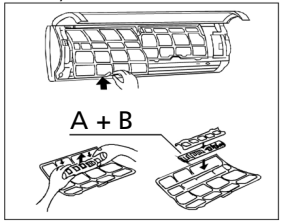

## Hava Filtresinin temizliği

Tıkanmış bir hava filtresi bu ünitenin soğutma randımanını düşürür. Filtreyi 2 haftada bir defa temizleyin.

1. Bir çıtırtı sesiyle sabit kalana dek iç ünite panosunu belli bir açığa kaldırın.
2. Ekran filtresi sapından tutarak filtre tutucusundan kurtarmak için hafifçe yukarı kaldırın ve sonra aşağı itin.
3. Ekran filtresi iç ünitiden çıkarın.
  - Ekran filtresi 2 haftada bir defa temizleyin.
  - Ekran filtresi bir elektrikli süpürge veya su ile temizleyin.
4. Arkadaki aktif karbon filtresi temizlenemez. Bu filtre kirlendikten sonra artık kötü kokuları filtre etmeyecektir. Bu durumda filtrenin yenisi ile değiştirilmesi gerekir (satıcınızda mevcuttur). Bu filtreyi her sezon iki defa değiştirmeniz tavsiye olunur.
5. Yeşil renkli 3M HAF filtresi kirlendikten sonra filtre içerisinde ve üzerinde açıkça kir belirtileri gözükcektir. Kirlendiğinde bu filtre temizlenemezse, yeni bir filtre ile değiştirilmesi gerekir (satıcınızda mevcuttur)
6. Aktif karbon filtresini ve filtre eleği üzerindeki filtre tutucudaki 3M HAF filtresini değiştirdikten sonra, klima içerisinde filtre eleği değiştirilebilir.
7. Filtrenin kuru olması ve zarar vermeden yerine koymanız gerekir.
8. Hava tazeleme filtresini eski konumuna monte edin.
9. Sol ve sağ kenarların doğru hizalanmasına dikkat ederek hava filtresinin üst kısmını yeniden üniteye takın ve filtreyi konumuna yerleştirin.

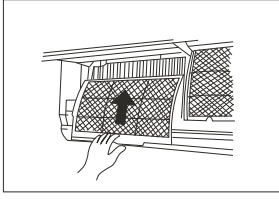

### Bakım

Üniteyi uzun süre çalıştırmadan bırakmayı planlıyorsanız, aşağıdakileri yapın:

1. Ünite içerisini kurutmak üzere fanı 6 saat çalıştırın.
2. Klimayı durdurun ve enerjiyi kesin. S(C)3248 Modelinin kullanılması halinde, güç kaynağını kesin.
3. Dış ünite periyodik bakıma ve temizliğe ihtiyaç duymaktadır. Bu ancak yetkili bir klima mühendisi tarafından yapılmalıdır.

### Çalışmadan önce kontroller

- Tel bağlantısının kopmamasını veya bağlantısının kesilmemesini kontrol edin.
- Hava filtresinin bağlanmış olmasını kontrol edin.
- Klima uzun süre çalıştırılmamışsa, hava girişinin veya çıkışının tıkalı olmamasını kontrol edin.



### DİKKAT

- Filtreyi çıkarırken ünitenin metal kısımlarına dokunmayın. Keskin metal kenarlarla işlem yaparken kendinizi incitebilirsiniz.
- Klima içerisini temizlerken su kullanmayın. Suya maruz kalma izolasyonu mümkün bir elektrik şokuna yönelerek tahrip edebilir.
- Üniteyi temizlerken, **önce enerjinin kesilmesi ve şalterin kapatılmasından emin olun.**

## J ÇALIŞMA İPUÇLARI

Normal çalışma esnasında aşağıdaki olaylar meydana gelebilir.

### 1. Klimanın korunması.

#### **Kompresör korunması**

- Durduktan sonra kompresör 3 dakika kadar yeniden çalışmayabilir.

#### **Soğuk olmayan hava**

- İç ısı dönüştürücüsü aşağıdaki üç koşulun herhangi birinde iken ve ayar sıcaklığına ulaşılmamışken, ISITMA konumunda soğuk havanın verilmemesi şeklinde tasarlanmıştır.
  - A. Isıtma yeni başladığında.
  - B. Buz çözülmesi.
  - C. Düşük sıcaklıkta ısıtma.

#### **Buz çözülmesi**

- Buz çözülmesinde iç veya dış fan çalışmasını durdurmaktadır. .
- Dış sıcaklık düşük ve nem yüksek iken ısı devri sırasında dış ünite de klimada ısıtma randımanının düşmesine yol açan buzlanma yaratılabilir.
- Bu durumda klima ısıtma işlemini durduracak ve otomatik biçimde buz çözülmesi başlayacaktır.
- Buz çözülme süresi dış sıcaklığa ve dış ünite de meydana gelen buzlanma miktarına bağlı olarak 4 ila 10 dakika arasında değişmektedir.

### 2. İç üniteden çıkan beyaz bir sis.

- Yüksek rölatif nemli bir iç ortamda SOĞUTMA durumunda hava girişi ile hava çıkışı arasında geniş sıcaklık farkından dolayı beyaz bir sis yaratılabilmektedir.
- Buz çözülmesinden sonra klima ISITMA konumunda yeniden çalıştırıldığında buzlanma prosesinden yaratılan rutubet dolayısıyla beyaz bir sis meydana gelebilmektedir.

### 3. Klimanın düşük gürültüsü.

- Kompresör çalıştığında veya çalışmasını henüz tamamladığında düşük bir tıslama sesi duyabilirsiniz. Bu akan veya duruş haline geçen soğutma maddesinin sesidir.
- Ayrıca kompresör çalıştığında veya çalışmasını henüz tamamladığında düşük bir "gıcırıtı" sesi de duyabilirsiniz. Bu sıcaklık değişmekteyken ünite deki plastik kısımların ısı genleşmesi veya soğukta büzülmesi yüzünden meydana gelmektedir.
- Enerji ilk kesildiği zaman kanatçığın eski konumuna gelmesinden dolayı bir ses duyulabilir.

### 4. İç üniteden dışarı üflenen toz.

- Klima uzun süre çalışmamışsa veya ünitenin ilk çalıştırılmasında bu normal bir durumdur.

### 5. İç üniteden çıkan tuhaf bir koku.

- Bu yapı malzemeleri, mobilyası veya dumandan sızan kokuları iç ünitenin vermesi yüzünden meydana gelmektedir.

### 6. Klimanın COOL veya HEAT konumundan FAN only konumuna dönmesi.

- İç sıcaklık klimada sıcaklık ayarına eriştiğinde kompresör otomatik biçimde duracak ve klima FAN only konumuna dönecektir. Kompresör COOL durumunda iç sıcaklık yükseldiğinde veya HEAT konumunda

sıcaklık ayar noktasına düştüğünde yeniden çalışacaktır.

7. Yüksek rölatif nemde (rölatif nem % 80 üzerinde) soğutulduğunda iç ünite yüzeyinde damlayan su meydana gelebilir. Yatay kanatçığı maksimum hava çıkış konumuna ayarlayın ve HIGH fan devrini seçin.

#### 8. Isıtma konumu

- Klima dış üniteden ısı çekmekte ve ısıtma işlemi sırasında iç ünite aracılığıyla onu bırakmaktadır. Dış sıcaklık düştüğünde klima tarafından çekilen ısı buna bağlı olarak düşmektedir. Aynı zamanda, klimanın ısı yükü iç ve dış sıcaklık arasında geniş farktan dolayı artmaktadır. Klima tarafından uygun bir sıcaklık elde edilemediğinde yedek bir ısıtma cihazının kullanılması önerilir.

#### 9. Otomatik-yeniden başlatma fonksiyonu.

- İşletme sırasında enerji kesilmesi üniteyi tamamen durduracaktır. Ünite, enerji eski haline geldiğinde bellek işleviyle tüm önceki ayarların muhafaza edilerek üniteyi otomatik biçimde yeniden başlatan otomatik yeniden başlatma özelliğiyle donatılmıştır.

#### 10. Soğutucu akışkan sızıntısı saptama.

- İklimlendirme cihazı, bir soğutucu akışkan sızıntısı saptama sistemi ile donatılmıştır. Dış mekan ünitesi soğutucu akışkanda bir azalma saptarsa, iklimlendirme cihazı iç mekan ünitesini durdurur ve ekranda EC uyarısı görüntülenir. Bu uyarı görüntülendiğinde, iklimlendirme cihazını yeniden başlatmayın; ürün satıcınıza başvurun.

## K ARIZA BULMA İPUÇLARI

### Arızalar ve Çözümleri



#### ARIZA

Aşağıdaki arızalardan herhangi biri meydana geldiğinde derhal klimayı durdurun. Enerjiyi kesin ve satıcınızla temas kurun.

- Sık miktarda sigorta atar ve sık miktarda akım kesici hata yapar.
- Klimaya su veya bazı nesnelere sızabilir.
- Uzaktan kumanda çalışmaz veya anormal çalışır.
- Diğer anormal durumlar.
- Ana elektrik kapatılıp yeniden açıldığında çalışma göstergesi. Ana elektrik kapatılıp yeniden açıldığında çalışma göstergesi 5 defa yanıp söner.

Problem	Sebeup	Çözüm
Cihaz çalışmıyor	Güç Kesintisi	Tekrar çalıştırmak için kesintinin bitmesini bekleyin.
	Cihazın fişi takılmamış olabilir.	Dikkatlice fişi kontrol ediniz
	Sigorta atmış/yanmış olabilir	Yeni sigorta takın / resetleyin.
	Uzaktan kumandanın pili bitmiştir.	Yeni pil takınız.
	Uzaktan kumanda ile iç ünitenin alıcısının arasında 6-7 metreden uzak mesefa var yada arada engel var.	Mesafeyi azaltın, engelleri kaldırın. Uzaktan kumanda iç ünitenin alıcısına doğru olmalıdır.
	Timer'daki saat ayarı yanlış.	Bekleyin veya ayarları düzeltin.
Ünite durdu ve artık çalışmıyor	Soğutucu akışkan azalmış olabilir	Ürün satıcınıza başvurun
Cihazdan hava akışı olurken ısıtmayı yada soğutmayı iyi yapmıyor.	Uygun olmayan sıcaklık ayarı.	Sıcaklığı doğru bir şekilde ayarlayın. Gerekli bilgi için bölüm E 'Uzaktan kumanda ile çalıştırma' ya bakınız.
	Hava filtresi tıkanı.	Hava filtresini temizleyiniz.
	Odada kapılar veya camlar açık.	Kapı veya camları kapayınız.
	İç yada dış ünitenin hava giriş yada çıkışı tıkanı.	Önce engelleri temizleyin sonra cihazı tekrar çalıştırın.
	Kompresörün 3 dakika duruyor.	Bekleyin.
	Dış ünitenin defrostu çalışıyor.	
Fan hızı değişmiyor.	Klima otomatik modda.	Fan hızı sadece Isıtma, Soğutma ve Fan modunda değişebilir.
	Klima kurutma modunda.	
Sıcaklık göstegesi gözüküyor.	Klima fan modunda.	Sıcaklık Fan modunda ayarlanamaz.

Arıza düzeltilemediği takdirde satıcınızla temas kurun. Onlara ünite modelinizi ve arıza detaylarını bildirmenizden emin olun.



**NOT!**

Cihazın onarımı sadece yetkili bir klima mühendisi tarafından yapılmalıdır.



## L GARANTİ KOŞULLARI

Satın alım yaptığınız gün itibariyle 24 ay malzeme garantisine ek 48 ay kompresör garantisine sahip olacaksınız. Aşağıdaki kurallar uygulanmaktadır:

1. Tamamlayıcı hasarlar dahil tüm daha öte hasar taleplerini açık biçimde reddederiz.
2. Garanti süresi içinde parçaların değiştirilmesi veya onarılması hiç bir şekilde garantinin uzatılmasıyla sonuçlanmayacaktır.
3. Herhangi değişiklik yapıldığında, sahici olmayan parçalar takıldığında veya onarımlar üçüncü taraflarca yapıldığında garanti geçersiz olacaktır.
4. Filtre gibi normal aşınmaya bağlı parçalar garanti kapsamı dışındadır.
5. Garanti ancak hiç bir değişiklik yapılmamışsa veya satın alma tarihinde asıl satış faturası sunulmuşsa geçerlidir.
6. Garanti bu talimat el kitabından sapma gösteren davranış veya ihmal yüzünden meydana gelen hasarlar için geçersizdir.
7. Klimanın veya klima parçalarının ulaşım masrafları ile ulaşım sırasında ilgili riskler daima satın alanın hesabına olacaktır.
8. Uygun olmayan filtrelerinin kullanılmasından meydana gelen hasarlar bu garanti tarafından karşılanmayacaktır.
9. Kalifiye olmayan personel tarafından ünitenin yetkisiz takılması veya sökülmesi nedeniyle soğutucu madde kaybı ve/veya sızıntısı bu ürün için geçerli garanti şartlarıncı kapsamaz. Yerel yasa ve/veya kanunlara uymadan ve bu kullanma kılavuzundaki talimatlara uymadan monte edilen, takılan ve/veya sökülen üniteler bu ürün için geçerli garanti şartlarıncı kapsamaz.

Eğer bu talimatlar bir çözüm sağlamazsa, tamir için satıcınıza başvurunuz. Çok muhtemel olmayan sökülme ihtiyacı durumunda, sökülmenin daima yerel yasa ve kanunlarınıza göre kalifiye ve yetkili personelce yapıldığından emin olunuz.

Model	S 3225	SC 3225	S 3231	SC 3231	S 3248	SC 3248
Klimanın Çeşitliliği	Duvar tipi klima	Duvar tipi klima	Duvar tipi klima	Duvar tipi klima	Duvar tipi klima	Duvar tipi klima
Soğutma Kapasitesi *	W	2500 (820 - 3370)	3100 (880 - 4040)	3100 (850 - 3920)	4800 (1470 - 6150)	4500 (1320 - 5530)
EE Class*	A	A	A	A	A+	A+
SEER*	5.5	5.3	5.4	5.1	5.6	5.6
Isıtma kapasitesi *	W	2900 (820 - 3460)	3300 (880 - 4160)	3200 (850 - 4050)	4900 (1520 - 6590)	4900 (1470 - 6390)
Isıtma performansı	A	A	A	A	A	A
SCOP*	3.4	3.4	3.4	3.4	3.4	3.4
Nem alma kapasitesi ** / ***	L / 24 h	24	26	26	41	41
Elektrik tüketimi (soğutma)	kW	0.92	1.10	1.11	1.77	1.77
Elektrik tüketimi (ısıtma)	kW	0.92	1.15	1.15	1.50	1.50
Yıllık enerji tüketimi *	kWh	165 / 1187	199 / 1373	222 / 1374	303 / 2000	281 / 2018
Güç kaynağı	V / Hz / Ph	230~ / 50 / 1	230~ / 50 / 1	230~ / 50 / 1	230~ / 50 / 1	230~ / 50 / 1
Genel (nom.) Soğutma / Isıtma	A	4 / 4	4.8 / 5.0	4.8 / 5.0	7.7 / 6.5	7.7 / 6.5
Genel (max.)	A	9	11	11	12	12
Hava akışı **	m3/h	500/450/400	550/440/380	500/400/350	800/750/610	730/680/560
Alan boyutu**	m3	60-85	80 - 100	80 - 100	125 - 145	125 - 145
Uygun bölgelerde	W / A / C	W / A / C	W / A / C	W / A / C	W / A / C	W / A / C
Kompresör tipi	döner	döner	döner	döner	döner	döner
Fan hızı	3	3	3	3	3	3
Termostat aralığı	°C	0 - 50	0 - 50	0 - 50	0 - 50	0 - 50
Çalışma aralığı	°C	-15 - +30	-15 - +30	-15 - +30	-15 - +30	-15 - +30
Kontrol elle / mekanik / elektronik	Elektronik kontrol	Elektronik kontrol	Elektronik kontrol	Elektronik kontrol	Elektronik kontrol	Elektronik kontrol
Uzaktan kumanda Evet / Hayır	E	E	E	E	E	E
Hava filtresi çeşitleri	Ekran, Aktif Karbon, 3M HAF	Ekran, Aktif Karbon, 3M HAF	Ekran, Aktif Karbon, 3M HAF	Ekran, Aktif Karbon, 3M HAF	Ekran, Aktif Karbon, 3M HAF	Ekran, Aktif Karbon, 3M HAF
Soğutucu tipi ve şarjı	K / g	R410A / 730	R410A / 800	R410A / 800	R410A / 1250	R410A / 1250
Soğutucu		1975	1975	1975	1975	1975
Soğutucu boru çapı-Likid Gaz	mm	6.35 / 9.53	Quick Connector	Quick Connector	6.35 / 12.7	Quick Connector
Basınc emme/boşaltma (max)	bar	8 / 26 (15 / 42)	8 / 26 (15 / 42)	8 / 26 (15 / 42)	8 / 26 (15 / 42)	8 / 26 (15 / 42)
Boyutlar iç ünite (g x y x d)	mm	710x250x190	790x275x196	790x275x196	930x275x198	930x275x198
Boyutlar dış ünite (g x y x d)	mm	780x540x250	780x540x250	780x540x250	760x590x285	760x590x285
Net ağırlık (iç ünite)	kg	7	8	14	9	14
Net ağırlık (dış ünite)	kg	30	30	30	35	35
Brüt ağırlık (iç ünite)	kg	9	10	16	12	19
Brüt ağırlık (dış ünite)	kg	32	32	32	37	37
Ses seviyesi (iç ünite)****	dB(A)	53	54	54	57	58
Ses seviyesi (dış ünite)****	dB(A)	62	61	61	65	65
İç ünite koruyucu	IP	IP20	IP20	IP20	IP20	IP20
Dış ünite koruyucu	IP	IP24	IP24	IP24	IP24	IP24
Sigorta		T3.15A / 250V	T3.15A / 250V	T3.15A / 250V	T3.15A / 250V	T3.15A / 250V

- \* EN 14511-2011/En 14825
- \*\* Bir gösterge gibi kullanılmak için
- \*\*\* Nemin uzaklaştırılması 32°C ve % 80 bağıl nemdedir
- \*\*\*\* EN 12108-2008



Atık elektrik ürünler ev atıkları ile birlikte atılmamalıdır. Tesisler varsa geri dönüşüm yaptırın. Geri dönüşüm önerileri için yerel yetkililer veya satıcınızla görüşün.

**Çevreyle ilgili bilgi:** Bu donanım Kyoto Protokolü tarafından kapsanan florlu sera gazlarını içermektedir. Bu yüzden servis veya sökümünün profesyonel eğitimli personel tarafından yapılmalıdır.

Bu donanım yukarıdaki tabloda belirtilen miktarda R410A soğutucusu içermektedir. R410A asla atmosfere atılmamalıdır: R410A, (GWP) = 1975 Küresel Isınma Potansiyeli bulunan bir florlu sera gazıdır.

**İnternet:**

Zibro klima tercih ettiğiniz için sizi kutluyoruz [www.zibro.com](http://www.zibro.com).



- Ⓒ Benötigen Sie weitere Informationen oder treten Probleme auf, besuchen Sie bitte unsere Website [www.zibro.com](http://www.zibro.com), oder setzen Sie sich mit unserem Kundendienst in Verbindung (Telefonnummer auf [www.zibro.com](http://www.zibro.com)).
- Ⓓ For alle yderligere oplysninger eller ved eventuelle problemer med apparatet henvises til [www.zibro.com](http://www.zibro.com) eller det lokale Kundecenter (telefonnumre findes i [www.zibro.com](http://www.zibro.com)).
- Ⓔ Si necesita información o si tiene algún problema, visite nuestra página Web [www.zibro.com](http://www.zibro.com), o póngase en contacto con el servicio cliente (hallará el número de teléfono en [www.zibro.com](http://www.zibro.com)).
- Ⓕ Si vous souhaitez obtenir des informations supplémentaires ou si vous rencontrez un problème, rendez-vous sur notre site Web ([www.zibro.com](http://www.zibro.com)) ou contactez le notre service client (vous trouverez l'adresse et numéro de téléphone sur [www.zibro.com](http://www.zibro.com)).
- ⒼⓂ Jos haluat huoltoapua, lisätietoja tai laitteen kanssa tulee ongelmia, tutustu verkkosivustoon osoitteessa [www.zibro.com](http://www.zibro.com) tai kysy neuvoa PVG kuluttajapalvelukeskuksesta ([www.zibro.com](http://www.zibro.com)).
- ⒼⓃ If you need information or if you have a problem, please visit the our website ([www.zibro.com](http://www.zibro.com)) or contact our sales support (you find its phone number on [www.zibro.com](http://www.zibro.com)).
- Ⓙ Per informazioni e in caso di problemi, visitate il sito Web [www.zibro.com](http://www.zibro.com) oppure contattate il Centro Assistenza Clienti (per conoscere il numero di telefono, consultate [www.zibro.com](http://www.zibro.com)).
- Ⓝ Hvis du trenger informasjon, eller hvis du har et problem med produktet, kan du gå til nettsidene [www.zibro.com](http://www.zibro.com). Alternativt kan du kontakte med PVG' forbrukertjeneste (telefonnummeret i [www.zibro.com](http://www.zibro.com)).
- Ⓝ Als u informatie nodig hebt of als u een probleem hebt, bezoek dan de onze website ([www.zibro.com](http://www.zibro.com)) of neem contact op met de afdeling sales support (adres en telefoon op [www.zibro.com](http://www.zibro.com)).
- Ⓕ Se necessitar de informações ou se tiver problemas, visite o Web site [www.zibro.com](http://www.zibro.com) ou contacte o Centro de Assistência (número de telefone o [www.zibro.com](http://www.zibro.com)).
- ⒼⓁ W przypadku problemów i w celu uzyskania szczegółowych informacji odwiedź stronę internetową Zibro dostępną pod adresem [www.zibro.com](http://www.zibro.com) lub skontaktuj się z Centrum kontaktów Zibro ([www.zibro.com](http://www.zibro.com)).
- Ⓔ Om du behöver service eller information eller har problem med apparaten kan du besöka [www.zibro.com](http://www.zibro.com) eller kontakta Zibro kundtjänst (du hittar telefonnumret på [www.zibro.com](http://www.zibro.com)).
- Ⓔ Če želite dodatne informacije, obiščite spletno mesto podjetja na naslovu [www.zibro.com](http://www.zibro.com) ali pokličite na telefonsko ([www.zibro.com](http://www.zibro.com)).
- ⒼⓃ Daha fazla bilgiye ihtiyaç duyarsanız veya bir sorunla karşılaşırsanız, [www.zibro.com](http://www.zibro.com) adresindeki Zibro Internet sitesini ziyaret edin veya ülkenizde bulunan Zibro müşteri merkeziyle iletişim kurun (telefon numaraları: [www.zibro.com](http://www.zibro.com)).