

Save These Instructions!
Conserver ce mode d'emploi
Bewahren Sie bitte diese
Bedienungsanleitung auf.
Conservate queste istruzioni
Guarde estas instruções
Φυλάξτε τις οδηγίες αυτές
Guarde estas instrucciones



This air conditioner uses the new refrigerant R410A.



SEMI-CONCEALED	CEILING-MOUNTED	WALL-MOUNTED	CONCEALED DUCT
(4-WAY)			(Standard Static Pressure)
CAFP 124 R	SPAFP 124 R	MAFP 125 R	DSAFP 124 R
CAFP 164 R	SPAFP 164 R	MAFP 165 R	DSAFP 164 R
CAFP 184 R	SPAFP 184 R	MAFP 185 R	DSAFP 184 R
CAFP 254 R	SPAFP 255 R	MAFP 225 R	DSAFP 255 R
CAFP 364 R	SPAFP 365 R		DSAFP 365 R
CAFP 484 R	SPAFP 485 R		DSAFP 485 R

Split System Air Conditioner

• **INSTRUCTION MANUAL**

EG

Climatiseur Split System

• **MODE D'EMPLOI**

F

Split-System-Klimagerät

• **BEDIENUNGSANLEITUNG**

D

Condizionatore d'Aria Split

• **ISTRUZIONI PER L'USO**

I

Aparelho de Ar Condicionado Sistema Split

• **MANUAL DE INSTRUÇÕES**

P

Κλιματιστικό Δύο Μονάδων

• **ΕΓΧΕΙΡΙΔΙΟ ΟΔΗΓΙΩΝ**

GR

Acondicionador de Aire de Dos Unidades

• **MANUAL DE INSTRUCCIONES**

ES

Pub. OI-85464189722000

© 2005

Indice

	Pagina
Informazioni riguardanti il prodotto.....	98
Simboli di avvertimento.....	98
Luogo di installazione.....	99
Requisiti elettrici.....	99
Istruzioni di sicurezza.....	99
Nome delle parti (Unità interna).....	100
Telecomando senza fili (Componenti opzionali).....	101
Nome e funzione dei componenti.....	101
Ricevitore.....	104
Operazione.....	105
Uso del telecomando senza fili.....	107
Impostazioni di indirizzo.....	109
Funzionamento di emergenza.....	111
Prima di chiamare il tecnico.....	113
Telecomando cablato (Componenti opzionali).....	114
Nome e funzione dei componenti.....	114
Display.....	117
Operazione.....	118
Regolazione della direzione del getto d'aria.....	120
Regolazione della direzione del getto d'aria di più unità interne tramite un unico telecomando.....	123
Osservazioni speciali.....	124
Impostazione del timer.....	125
Cura e manutenzione.....	127
Prima di chiamare il tecnico.....	129
Suggerimenti per risparmiare energia.....	129

Informazioni riguardanti il prodotto

In caso di difficoltà o se si hanno dei dubbi riguardo al condizionatore d'aria, sono necessarie le informazioni seguenti. I numeri del modello e di serie si trovano sulla targhetta di identificazione, sulla parte inferiore dell'armadio.

Nr. del modello _____ Nr. di serie _____

Data di acquisto _____

Indirizzo del rivenditore _____

Numero di telefono _____

DICHIARAZIONE DI CONFORMITÀ

Questo prodotto è marcato « CE » in quanto conforme alle Direttive CEE no. 89/336/CEE, 73/23/CEE e 93/68/CEE, e ai seguenti standard.

Questa dichiarazione sarà nulla nel caso di impiego diverso da quello dichiarato dal Fabbricante e/o di mancata osservanza, anche solo parziale, delle istruzioni d'installazione e/o d'uso.

Nota: In questo condizionatore d'aria viene impiegato il nuovo refrigerante R410A.

Simboli di avvertimento

I simboli seguenti sono usati in questo manuale per mettere in guardia l'utente e il personale di servizio circa le condizioni potenzialmente pericolose per gli utenti, il personale di servizio o l'apparecchiatura:



AVVERTIMENTO

Questo simbolo si riferisce a pericoli o interventi poco sicuri che possono causare gravi lesioni personali o la morte.



PRECAUZIONE

Questo simbolo si riferisce a pericoli o a interventi poco sicuri che possono provocare lesioni personali o danneggiare il prodotto stesso o altre cose.

Luogo di installazione

- **Si raccomanda di far installare questo condizionatore d'aria da un tecnico qualificato seguendo le istruzioni di installazione allegate.**
- Prima dell'installazione, accertare che la tensione di rete dell'ufficio o di casa corrisponda con quella indicata sulla targhetta di identificazione del condizionatore d'aria.



AVVERTIMENTO

- **Non installare questo condizionatore d'aria dove ci sono fumi o gas infiammabili, o in un posto molto umido come una serra.**
- **Non installare il condizionatore d'aria dove sono collocate apparecchiature che generano un calore eccessivo.**

Da evitare: Per proteggere il condizionatore d'aria dalla corrosione eccessiva, non installare l'unità esterna dove possa essere esposta direttamente agli spruzzi d'acqua marina o a vapori solforosi nelle vicinanze di stazioni termali.

Requisiti elettrici

1. Tutti gli allacciamenti elettrici devono essere conformi alle normative elettriche locali. Per i dettagli, consultate il rivenditore o un elettricista specializzato.
2. Ciascuna unità deve essere collegata correttamente a massa, con un filo di massa (terra) o mediante il cavo di alimentazione.
3. Gli allacciamenti elettrici devono essere eseguiti da un elettricista specializzato.



PRECAUZIONE

Per riscaldare il sistema occorre accendere l'interruttore principale almeno cinque (5) ore prima della messa in funzione. L'interruttore principale dell'alimentazione di rete va lasciato acceso (ON), a meno che non si preveda di non utilizzare l'apparecchio per un periodo di tempo prolungato.

Interruttore principale

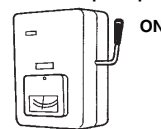

Istruzioni di sicurezza

- Leggete attentamente questo manuale di istruzioni prima di usare il condizionatore d'aria. In caso di dubbi o problemi, rivolgersi al proprio rivenditore.
- Questo condizionatore d'aria è progettato per rendere confortevoli le condizioni ambientali della vostra stanza. Utilizzarlo soltanto per lo scopo previsto, come descritto in questo manuale di istruzioni.



AVVERTIMENTO

- Mai toccare l'unità con le mani bagnate.
- Mai usare o conservare benzina o altri vapori o liquidi infiammabili vicino al condizionatore, perché ciò è molto pericoloso.
- Questo condizionatore d'aria non ha una ventola di aspirazione dell'aria fresca dall'esterno. Occorre pertanto aprire frequentemente le porte e le finestre se si utilizzano apparecchiature di riscaldamento a gas o cherosene nella stessa stanza, perché consumano molto ossigeno. In caso contrario, potrebbe esserci pericolo di asfissia.



PRECAUZIONE

- Non accendere e spegnere il condizionatore d'aria mediante l'interruttore principale. Usare sempre il pulsante di accensione/spengimento (ON/OFF).
- Non inserire alcun oggetto nell'uscita d'aria dell'unità esterna. Ciò è molto pericoloso perché la ventola gira ad alta velocità.
- Non lasciar giocare i bambini con il condizionatore d'aria.
- Non raffreddare o riscaldare eccessivamente la stanza in presenza di bambini molto piccoli o di invalidi.

Nome delle parti (Unità interna)

UNITÀ INTERNA

SEMINASCOSTO Tipo CAFP (A 4 VIE)

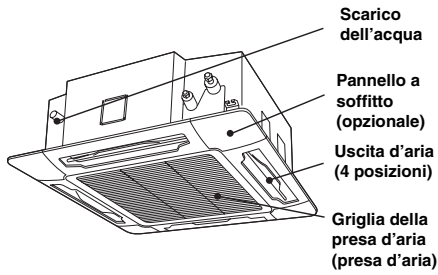

MONTAGGIO A PARETE Tipo MAFP

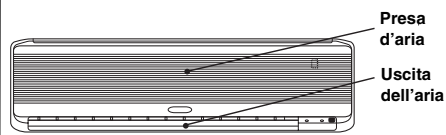

MONTAGGIO A SOFFITTO Tipo SPAFP

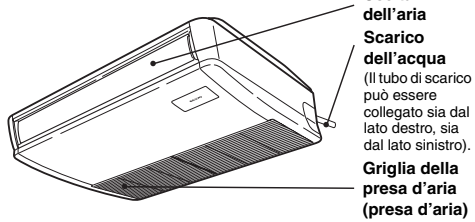

CONDOTTO NASCOSTO Tipo DSAFP (pressione statica standard)

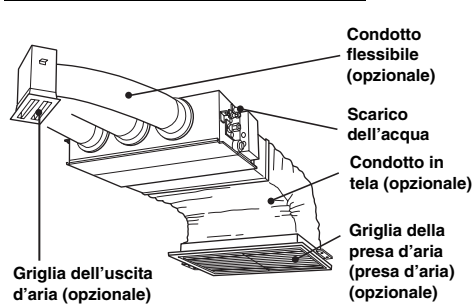

TELECOMANDI

(Tipo cablato: disponibile per tutte le unità interne)

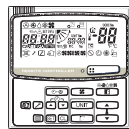

(Tipo senza fili: disponibile per tutte le unità interne)







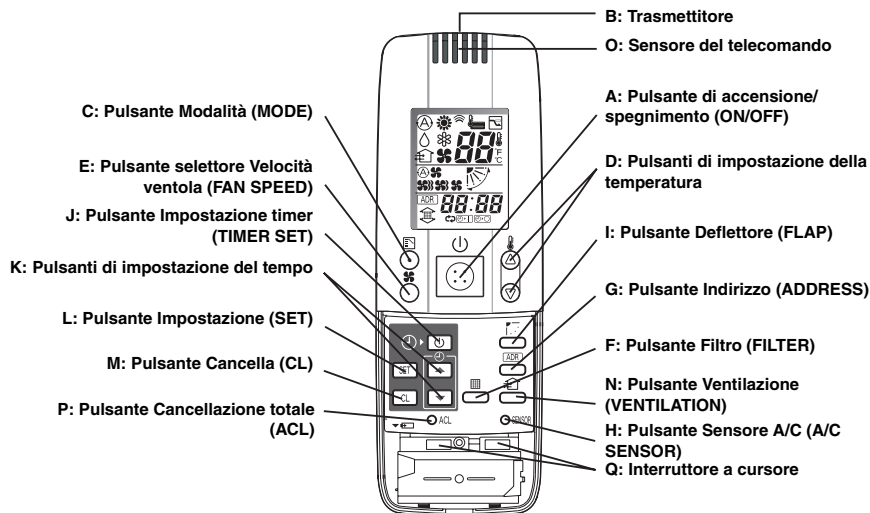







Telecomando senza fili (Componenti opzionali)



Nome e funzione dei componenti



NOTA La figura sopra riportata illustra il telecomando senza fili con il coperchio abbassato e rimosso.

A: Pulsante di accensione/spengimento (ON/OFF)	Serve ad accendere e spegnere il condizionatore d'aria.
B: Trasmittitore	Premendo i pulsanti del telecomando senza fili, nel display viene visualizzato il segno  , che indica che è in corso la trasmissione delle modifiche di impostazione al ricevitore del condizionatore d'aria.
C: Pulsante Modalità (MODE)	Usare questo pulsante per selezionare una delle seguenti cinque modalità di funzionamento.
(AUTO)	 : Per impostare automaticamente il raffreddamento o il riscaldamento. Solo per tipo a pompa di calore singola (campo di regolazione della temperatura: 17 - 27°C)
(HEAT, Riscaldamento)	 : Per il normale riscaldamento. Solo per tipo a pompa di calore (campo di regolazione della temperatura: 16 - 26°C)
(DRY, Deumidificazione)	 : Per attivare la deumidificazione senza modificare la temperatura del locale. (campo di regolazione della temperatura: 18 - 30°C)
(COOL, Raffreddamento)	 : Per il normale raffreddamento. (campo di regolazione della temperatura: 18 - 30°C)
(FAN, Ventola)	 : Per azionare solamente la ventola, senza attivare il riscaldamento o il raffreddamento.
D: Pulsanti di impostazione della temperatura	 : Premere questo pulsante per aumentare la temperatura impostata.  : Premere questo pulsante per ridurre la temperatura impostata.
E: Pulsante selettore Velocità ventola (FAN SPEED)	 : Il condizionatore d'aria stabilisce automaticamente la velocità della ventola.  : Alta velocità della ventola.  : Media velocità della ventola.  : Bassa velocità della ventola.

Nome e funzione dei componenti (seguito)

<p>F: Pulsante Filtro (FILTER)</p>	<p>Se si utilizza un ricevitore di segnale installato separatamente, il pulsante serve per spegnerne la spia del filtro. Quando si accende la spia del filtro, pulire il filtro e quindi premere il pulsante Filtro (FILTER) per spegnere la spia del filtro.</p> <p>Quando si utilizzano sia un telecomando cablato, sia un telecomando senza fili, viene visualizzato il simbolo del filtro sul telecomando cablato. Quando si verifica ciò, pulire il filtro e quindi premere il pulsante Filtro (FILTER) su uno dei telecomandi per spegnere il simbolo del filtro.</p>												
<p>G: Pulsante Indirizzo (ADDRESS)</p>	<p>Quando nella stessa stanza sono installate, con installazione singola o multipla, più unità interne azionabili tramite il telecomando senza fili, questo pulsante consente di impostare gli indirizzi per evitare l'invio di segnali all'unità interna sbagliata. Ciascuna di un massimo di sei unità interne può essere controllata separatamente tramite il proprio telecomando senza fili, facendo corrispondere il numero dell'interruttore di indirizzo nella zona di funzionamento dell'unità interna con il numero usato per l'indirizzo del relativo telecomando. (Le unità interne non sono controllabili separatamente qualora siano utilizzate in una combinazione flessibile, per il funzionamento simultaneo di più unità o in qualsiasi altra configurazione analogica, in quanto in tali casi funzionano tutte contemporaneamente).</p> <p>NOTA Quando si sostituiscono le batterie, l'impostazione dell'indirizzo ritorna a "ALL" (Tutte), ed è pertanto necessario effettuare nuovamente l'impostazione.</p>												
<p>H: Pulsante Sensore A/C (A/C SENSOR)</p>	<p>Premendo questo pulsante (usare un oggetto appuntito, come ad esempio una penna a sfera), l'indicazione  scompare dal display. Il sensore incorporato nell'unità interna rileva la temperatura dell'ambiente, in base alla quale viene regolato opportunamente il funzionamento del condizionatore d'aria.</p> <p>NOTA Se il telecomando viene posto in prossimità di una fonte di calore, quale un riscaldatore o la luce solare diretta, premere il pulsante Sensore A/C (A/C SENSOR) per passare al sensore presente nell'unità interna.</p>												
<p>I: Pulsante Deflettore (FLAP)</p> <p> PRECAUZIONE</p> <p>NOTA</p> <p>(SWEEP, Distribuzione automatica dell'aria)</p>	<p>1. Usare questo pulsante per impostare la direzione del getto d'aria a un'angolazione specifica. La direzione del getto d'aria è visualizzata sul telecomando.</p> <table border="0"> <thead> <tr> <th>Modalità di funzionamento</th> <th>Numero di impostazioni per la direzione del getto d'aria</th> </tr> </thead> <tbody> <tr> <td>❄ (COOL, Raffreddamento) o ☁ (DRY, Deumidificazione)</td> <td>3</td> </tr> <tr> <td>☀ (HEAT, Riscaldamento) o 🌀 (FAN, Ventola)</td> <td>5</td> </tr> <tr> <td>Ⓐ (AUTO)</td> <td></td> </tr> <tr> <td>Modalità di raffreddamento:</td> <td>3</td> </tr> <tr> <td>Modalità di riscaldamento:</td> <td>5</td> </tr> </tbody> </table> <ul style="list-style-type: none"> • Nelle modalità di raffreddamento e deumidificazione, se i deflettori sono rivolti verso il basso, attorno all'uscita dell'aria si può formare della condensa, che poi inizierà a gocciolare. • Non muovere il deflettore con le mani. <p>Questa funzione è disponibile per i modelli CAFP, SPAPP e MAFP.</p> <p>2. Usare questo pulsante per impostare la direzione del getto d'aria in modo che si muova automaticamente verso l'alto e verso il basso. Premere più volte questo pulsante, finché sul display non apparirà il simbolo .</p> <p>Arresto dell'oscillazione Premere nuovamente il pulsante Deflettore (FLAP) durante l'oscillazione del deflettore per arrestare il deflettore nella posizione desiderata. Il getto dell'aria può quindi essere regolato a partire dalla posizione superiore premendo nuovamente il pulsante Deflettore (FLAP).</p>	Modalità di funzionamento	Numero di impostazioni per la direzione del getto d'aria	❄ (COOL, Raffreddamento) o ☁ (DRY, Deumidificazione)	3	☀ (HEAT, Riscaldamento) o 🌀 (FAN, Ventola)	5	Ⓐ (AUTO)		Modalità di raffreddamento:	3	Modalità di riscaldamento:	5
Modalità di funzionamento	Numero di impostazioni per la direzione del getto d'aria												
❄ (COOL, Raffreddamento) o ☁ (DRY, Deumidificazione)	3												
☀ (HEAT, Riscaldamento) o 🌀 (FAN, Ventola)	5												
Ⓐ (AUTO)													
Modalità di raffreddamento:	3												
Modalità di riscaldamento:	5												

Nome e funzione dei componenti (seguito)

	<p>Indicatore all'arresto dell'oscillazione</p> <table border="1"> <thead> <tr> <th>Ventola e riscaldamento</th> <th>Raffreddamento e deumidificazione</th> </tr> </thead> <tbody> <tr> <td></td> <td></td> </tr> </tbody> </table> <p>Durante il raffreddamento e la deumidificazione, il deflettore non si arresta rivolto verso il basso. Anche arrestando il deflettore quando questo è rivolto verso il basso durante l'oscillazione, esso non si arresta finché non raggiunge la terza posizione dall'alto.</p> <p>NOTA Questa funzione è disponibile per i modelli CAFP, SPAFP e MAFP.</p>	Ventola e riscaldamento	Raffreddamento e deumidificazione		
Ventola e riscaldamento	Raffreddamento e deumidificazione				
J: Pulsante Impostazione timer (TIMER SET) (OFF Timer, Timer di spegnimento) (OFF Cycle Timer, Timer di spegnimento ciclico) (ON Timer, Timer di accensione)	<p>Usare questo pulsante mentre l'unità è in funzione per passare tra le varie impostazioni del timer.</p> <p>: Il condizionatore d'aria si arresta una volta terminato un tempo preimpostato.</p> <p>: Il condizionatore d'aria si arresta sempre una volta terminato un tempo preimpostato.</p> <p>: Il condizionatore d'aria si avvia una volta terminato un tempo preimpostato.</p>				
K: Pulsanti di impostazione del tempo	<p>: Premere questo pulsante per aumentare il tempo.</p> <p>: Premere questo pulsante per ridurre il tempo.</p>				
L: Pulsante Impostazione (SET)	Usare questo pulsante per impostare il timer.				
M: Pulsante Cancella (CL)	Usare questo pulsante per azzerare l'impostazione del timer.				
N: Pulsante Ventilazione (VENTILATION)	<p>Serve quando è collegata una ventola per la ventilazione (disponibile in commercio). Premendo il pulsante Ventilazione (VENTILATION), si accende e si spegne la ventola. La ventola per la ventilazione si accende e si spegne anche accendendo e spegnendo il condizionatore. (Quando la ventola per la ventilazione è in funzione, il display del telecomando visualizza "☰").</p> <p>* Tenendo premuto il pulsante Ventilazione (VENTILATION) per almeno 4 secondi quando sono state sostituite le batterie, il display visualizza "☰" ed è possibile utilizzare la ventola per la ventilazione.</p>				
O: Sensore del telecomando	Rileva la temperatura attorno al telecomando quando la posizione del telecomando è stata selezionata usando il pulsante sensore.				
P: Pulsante Cancellazione totale (ACL)	Dispone il telecomando senza fili nella condizione che precede il funzionamento. Va utilizzato dopo la sostituzione delle batterie oppure dopo aver modificato l'impostazione dell'interruttore a cursore.				
Q: Interruttore a cursore	Questo interruttore serve per impostare la modalità di funzionamento dell'unità interna e per impostare i deflettori.				

NOTA

- Il telecomando senza fili invia regolarmente, ad intervalli di cinque minuti, il segnale di temperatura al condizionatore d'aria. Se il segnale dal telecomando senza fili si arresta per più di dieci minuti a causa della perdita del telecomando senza fili o di altri inconvenienti, il condizionatore d'aria passa al sensore di temperatura che è incorporato nell'unità interna per controllare la temperatura della stanza. In tali casi, la temperatura attorno al telecomando senza fili può essere diversa dalla temperatura rilevata in corrispondenza del condizionatore d'aria.
- Quando è selezionata la bassa velocità della ventola e il condizionatore d'aria è in modalità di raffreddamento con una temperatura esterna bassa, inferiore a 10°C, il condizionatore può passare automaticamente alla media velocità della ventola per evitare il congelamento.

Ricevitore

I ricevitori di segnale, escluso quello installato separatamente, sono montati sulle unità interne.

Tipo CAFF

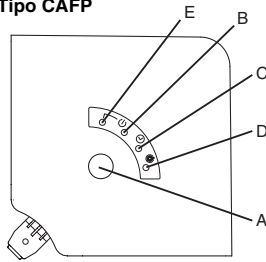

Tipo SPAFF

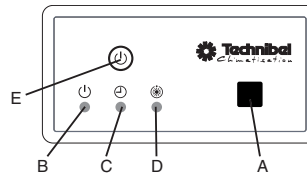

Tipo MAFF

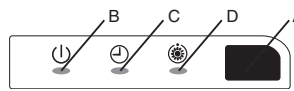

Ricevitore di segnale installato separatamente (tipo DSAFF)

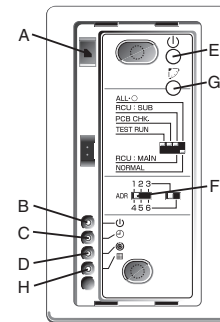

A: Ricevitore	Questa sezione capta i segnali a infrarossi provenienti dal telecomando senza fili (trasmettitore).
Spie di indicazione	Al verificarsi di qualche problema, una di queste spie lampeggia. Quando una spia di indicazione inizia a lampeggiare, fare riferimento a "Prima di chiamare il tecnico" a pagina 113.
B: Spia di funzionamento	Questa spia si accende quando l'apparecchio è acceso.
C: Spia del timer	Si accende quando il sistema è controllato dal timer.
D: Spia di stand-by	<ul style="list-style-type: none"> Questa spia si accende nei seguenti momenti durante il riscaldamento. All'avvio del funzionamento, all'attivazione del termostato, durante lo sbrinamento. La spia lampeggia al verificarsi di un problema.
E: Pulsante Funzionamento di emergenza	Serve quando il funzionamento non è possibile a causa di problemi a livello del telecomando senza fili o di perdita dello stesso.
F: Interruttore Indirizzo (ADDRESS)	Questo interruttore serve per evitare l'invio di segnali all'unità interna sbagliata quando nella stessa stanza sono state installate più unità interne azionabili tramite i telecomandi senza fili.
G: Pulsante Oscillazione (SWING)	Premendo questo pulsante, la direzione del getto d'aria si muove automaticamente verso l'alto e verso il basso.
H: Spia Filtro (FILTER)	Questa spia si accende per indicare che occorre pulire il filtro.

- Quando vengono utilizzati dei modelli a pompa di calore, se si sentono due segnali acustici, tra le spie di indicazione è accesa la spia di funzionamento, mentre la spia del timer e quella di stand-by lampeggiano alternativamente, significa che è presente una mancata corrispondenza tra le modalità di raffreddamento/riscaldamento e per questo non è possibile eseguire il funzionamento nella modalità desiderata. (Si sentono gli stessi segnali acustici e si accendono le stesse spie di funzionamento quando viene selezionato il raffreddamento/riscaldamento automatico su un modello che non dispone della funzione di raffreddamento/riscaldamento automatico).
- Quando il funzionamento locale è disabilitato perché è attiva la modalità di comando centralizzato, premendo ad esempio il pulsante di accensione/spengimento (ON/OFF), il pulsante Modalità (MODE) o i pulsanti di impostazione della temperatura, vengono emessi cinque segnali acustici e la tentata modifica del funzionamento non viene accettata.

Operazione

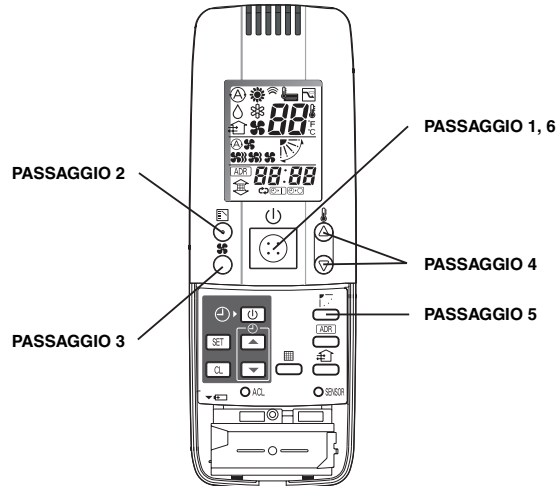

NOTA

- Per riscaldare il sistema occorre accendere l'interruttore principale almeno cinque (5) ore prima della messa in funzione.

PASSAGGIO 1 Avvio del condizionatore

Premere il pulsante di accensione/spengimento (ON/ OFF).

PASSAGGIO 2 Impostazione della modalità

Premere il pulsante Modalità (MODE) per selezionare la modalità desiderata.

[☼ (AUTO), ☀ (HEAT), ☹ (DRY), ❄ (COOL) o 🌀 (FAN)]

PASSAGGIO 3 Impostazione della velocità della ventola

Premere il pulsante selettore Velocità ventola (FAN SPEED) per selezionare la velocità della ventola desiderata.

[🌀 (AUTO), 🌀 (HI.), 🌀 (MED.) o 🌀 (LO.)]

Se è selezionata l'opzione AUTO, la velocità della ventola viene regolata automaticamente.

PASSAGGIO 4 Impostazione della temperatura

Utilizzare opportunamente i pulsanti ▼ e ▲ per regolare la temperatura impostata come desiderato.

(▼ riduce la temperatura, mentre ▲ aumenta la temperatura).

* Durante il funzionamento in modalità Ventola (FAN), non è possibile impostare la temperatura.

PASSAGGIO 5 Impostazione della direzione del getto d'aria

Quando sono collegate più unità interne, utilizzare prima il pulsante Unità (UNIT) per selezionare un'unità. Usare quindi il pulsante Deflettore (FLAP) per impostare la direzione del getto d'aria a un'angolazione specifica oppure sulla distribuzione automatica.

PASSAGGIO 6 Arresto del condizionatore

Premere nuovamente il pulsante di accensione/spengimento (ON/ OFF).

Operazione (seguito)

Riscaldamento e raffreddamento automatici (Solo per tipo a pompa di calore)

Il condizionatore d'aria attiva automaticamente il riscaldamento e il raffreddamento in base alla differenza tra la temperatura impostata e la temperatura reale dell'ambiente. Tutte le unità dello stesso sistema refrigerante sono azionabili con un unico controllo di gruppo.

Azionamento simultaneo di più unità (Controllo di gruppo)

Il controllo di gruppo è adatto per il condizionamento dell'aria in un locale di grandi dimensioni utilizzando più condizionatori.

- Un telecomando può controllare fino a quattro unità interne.
- Tutte le unità interne hanno le medesime impostazioni, tranne la direzione del getto d'aria.
- Vengono utilizzati i sensori di temperatura in corrispondenza delle unità interne.

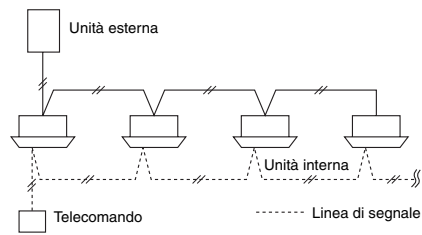

Uso del telecomando senza fili

Interruttore a cursore Serve per impostare la modalità di funzionamento delle unità interne e per impostare i deflettori.

- A seconda dell'unità interna utilizzata, le impostazioni del display di funzionamento e del display di direzione del getto d'aria variano come indicato sotto.
- Utilizzare un oggetto appuntito per cambiare la posizione dell'interruttore.
- Una volta cambiata la posizione dell'interruttore, premere il pulsante Cancellazione totale (ACL).
- * Per maggiori informazioni sulle funzioni dei deflettori, fare riferimento alle istruzioni per l'uso dell'unità interna utilizzata.

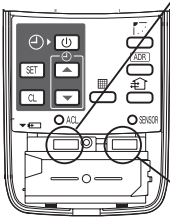

Con il coperchio delle batterie rimosso

	Modello che supporta diverse impostazioni dei deflettori	Modello con sola oscillazione	Modello senza deflettori
Posizione dell'interruttore a cursore			
Visualizzazione del deflettore nel display del telecomando senza fili			
	Pompa di calore (con funzione di raffreddamento/ riscaldamento automatico)	Pompa di calore (senza funzione di raffreddamento/ riscaldamento automatico)	Solo raffreddamento
Visualizzazione della modalità di funzionamento nel display del telecomando senza fili			
Posizione dell'interruttore a cursore			

- Prima dell'uso, accertare che l'interruttore a cursore sia stato impostato nella posizione illustrata nella figura sopra. Per maggiori informazioni sull'impostazione dell'interruttore a cursore, rivolgersi al proprio rivenditore.

Installazione delle batterie

1. Far scorrere il coperchio nella direzione indicata dalla freccia e rimuoverlo.
2. Installare due batterie alcaline di formato AAA. Accertare che le batterie siano posizionate nella direzione indicata all'interno del vano batterie.
3. Utilizzare un oggetto appuntito per premere il pulsante Cancellazione totale (ACL).

- Le batterie durano circa un anno, a seconda della frequenza d'uso del telecomando senza fili. Sostituire le batterie se il display del telecomando senza fili non si accende, oppure se usando il telecomando non si possono cambiare le impostazioni del condizionatore d'aria.
- Quando si sostituiscono le batterie, assicurarsi che entrambe le batterie sostitutive siano nuove e che siano dello stesso tipo.
- Rimuovere le batterie se si prevede di non utilizzare il telecomando senza fili per un periodo di tempo prolungato.
- Gettare le batterie usate presso un apposito centro di raccolta.

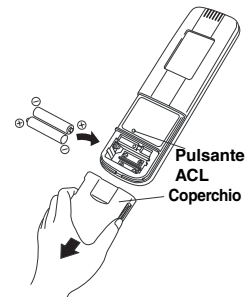

Uso del telecomando senza fili (seguito)

Uso del telecomando senza fili

- Puntare il trasmettitore del telecomando senza fili verso il ricevitore di segnale. Se il segnale viene ricevuto correttamente, si sente un segnale acustico. (Due segnali acustici vengono emessi solo all'avvio del funzionamento).
- I segnali vengono ricevuti entro una distanza di circa 8 metri. Tale distanza è approssimativa: potrebbe essere leggermente maggiore o leggermente minore a seconda della carica delle batterie e di altri fattori.
- Accertare che i segnali non vengano bloccati da oggetti posti tra il trasmettitore e il ricevitore di segnale.
- Non collocare il telecomando senza fili dove sia esposto alla luce solare diretta, nel getto d'aria emesso dal condizionatore, vicino a un apparecchiatura di riscaldamento, ecc.
- Non lasciar cadere, lanciare o lavare il telecomando senza fili.
- La ricezione dei segnali può non essere accettata in stanze con luci fluorescenti che utilizzino un sistema di illuminazione istantaneo elettronico (sistema di avvio rapido) o un sistema inverter. Per maggiori informazioni, rivolgersi al proprio rivenditore.

Montaggio a parete del telecomando senza fili

- Prima di montare a parete il telecomando senza fili, collocare il telecomando nella posizione di montaggio prevista, premere il pulsante di accensione/spengimento (ON/OFF) e verificare che i segnali vengano ricevuti correttamente.
- Per rimuovere il telecomando senza fili, sganciarlo tirandolo verso di sé.

Fissare il supporto per l'installazione del telecomando senza fili usando le viti.

Posizionare qui.

Procedura per l'installazione del telecomando senza fili

1

Premere.

2

Supporto per l'installazione del telecomando senza fili

Suggerimenti per il funzionamento

- **Non utilizzare il telecomando senza fili a una distanza eccessiva dal ricevitore di segnale.**
Ciò può provocare errori di funzionamento.
Accertare che il telecomando senza fili e il ricevitore di segnale si trovino entrambi nella stessa stanza.
- **Nell'usare il telecomando senza fili, puntarlo direttamente verso il ricevitore di segnale.**
Se il segnale viene ricevuto correttamente, si sente un segnale acustico.
- **Evitare luoghi in cui il telecomando senza fili sia nascosto da tende ecc.**
Rimuoverlo prima dell'uso.

Impostazioni di indirizzo

Quando nella stessa stanza sono installate, con installazione singola o multipla, più unità interne azionabili tramite il telecomando senza fili, il pulsante Indirizzo consente di impostare gli indirizzi per evitare l'invio di segnali all'unità interna sbagliata. Ciascuna di un massimo di sei unità interne può essere controllata separatamente tramite il proprio telecomando senza fili, facendo corrispondere il numero dell'interruttore di indirizzo nella zona di funzionamento dell'unità interna con il numero usato per l'indirizzo del relativo telecomando senza fili. (Le unità interne non sono controllabili separatamente qualora siano utilizzate per il funzionamento simultaneo di più unità o in qualsiasi altra configurazione analoga, in quanto in tali casi funzionano tutte contemporaneamente).

Il ricevitore di segnale ha un interruttore di indirizzo per la ricezione del segnale, mentre il telecomando senza fili ha un interruttore di indirizzo per la trasmissione del segnale.

Controllo degli indirizzi

Premendo il pulsante Indirizzo (ADDRESS) del telecomando senza fili, nel display dello stesso viene visualizzato l'indirizzo corrente. Se l'indirizzo visualizzato corrisponde con quello del ricevitore di segnale, viene emesso un segnale acustico. (Il segnale acustico viene sempre emesso se l'indirizzo visualizzato è "ALL", Tutte).

Se l'indirizzo visualizzato è "ALL" (Tutte), le operazioni possono essere eseguite indipendentemente dall'indirizzo del ricevitore di segnale. Puntare il telecomando senza fili verso il ricevitore di segnale dell'unità da azionare, quindi inviare il segnale.

Impostazione dell'indirizzo corrispondente

Impostazione dell'indirizzo del telecomando senza fili

1. Premendo il pulsante Indirizzo (ADDRESS) per almeno 4 secondi, nel display del telecomando senza fili si accende "ADR" e l'indirizzo corrente lampeggia.
2. Ad ogni pressione del pulsante Indirizzo (ADDRESS), l'indirizzo passa all'impostazione successiva, nella seguente sequenza: ALL → 1 → 2 → 3 ... → 6 → ALL.

Selezionare l'impostazione corrispondente all'impostazione dell'interruttore di indirizzo dell'unità interna da azionare.







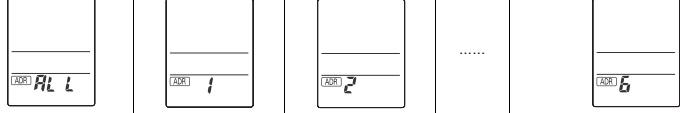
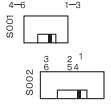
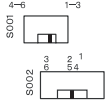
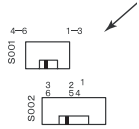

3. Premendo ora il pulsante Impostazione (SET), l'indirizzo smette di lampeggiare e rimane acceso nel display per 5 secondi.

Se l'impostazione corrisponde all'impostazione dell'interruttore di indirizzo nella zona di funzionamento dell'unità interna, viene emesso un segnale acustico.

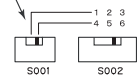
NOTA

Quando si sostituiscono le batterie, l'impostazione dell'indirizzo ritorna a "ALL" (Tutte).

Impostazioni di indirizzo (seguito)

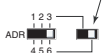
<p>Visualizzazioni dell'indirizzo nel display del telecomando senza fili</p> 				<p>.....</p>	
<p>Tipo CAFF Posizione dell'interruttore di indirizzo sul ricevitore di segnale (all'interno dell'unità interna)</p>	<p>* L'interruttore di indirizzo nella zona di funzionamento può essere impostato su qualsiasi posizione.</p>			<p>.....</p>	<p>Per le posizioni 1, 2 e 3, portare la manopola a sinistra, mentre per le posizioni 4, 5 e 6, portare la manopola a destra.</p> 
<p>Tipo SPAFF Posizione dell'interruttore di indirizzo sul ricevitore di segnale (all'interno dell'unità interna)</p>	<p>* L'interruttore di indirizzo nella zona di funzionamento può essere impostato su qualsiasi posizione.</p>			<p>.....</p>	<p>Per le posizioni 1, 2 e 3, portare la manopola a sinistra, mentre per le posizioni 4, 5 e 6, portare la manopola a destra.</p> 
<p>Tipo MAFF Posizione dell'interruttore di indirizzo all'interno dell'unità interna</p>	<p>* L'interruttore di indirizzo nella zona di funzionamento può essere impostato su qualsiasi posizione.</p>			<p>.....</p>	<p>Per le posizioni 1, 2 e 3, portare la manopola verso l'alto (1), mentre per le posizioni 4, 5 e 6, portare la manopola verso il basso (ON).</p> 
<p>Tipo DSAFF Posizione dell'interruttore di indirizzo nel ricevitore di segnale</p>	<p>* L'interruttore di indirizzo nella zona di funzionamento può essere impostato su qualsiasi posizione.</p>			<p>.....</p>	<p>Per le posizioni 1, 2 e 3, portare la manopola a sinistra, mentre per le posizioni 4, 5 e 6, portare la manopola a destra.</p> 

Funzionamento di emergenza

Al verificarsi di una qualsiasi delle seguenti situazioni, usare il pulsante Funzionamento di emergenza per azionare il condizionatore d'aria in modo di ripiego.

- Quando le batterie del telecomando senza fili sono scariche
- In caso di guasto del telecomando senza fili
- In caso di perdita o smarrimento del telecomando senza fili

Tipo CAFP Avviare il funzionamento usando il pulsante Funzionamento di emergenza nella zona di funzionamento dell'unità interna.

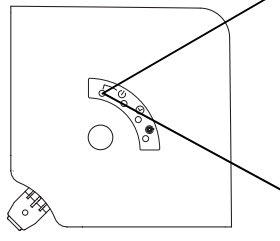

Funzionamento
Premere il pulsante Funzionamento di emergenza. Il condizionatore d'aria attiva il raffreddamento se il suo funzionamento viene avviato a una temperatura ambiente pari o superiore a 24°C. Attiva invece il riscaldamento se il suo funzionamento viene avviato a una temperatura ambiente inferiore a 24°C.
Spegnimento
Premere nuovamente il pulsante Funzionamento di emergenza.

Tipo SPAFP Avviare il funzionamento usando il pulsante Funzionamento di emergenza nel ricevitore di segnale dell'unità interna.

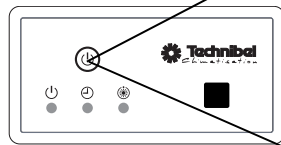

Funzionamento
Premere il pulsante Funzionamento di emergenza. Il condizionatore d'aria attiva il raffreddamento se il suo funzionamento viene avviato a una temperatura ambiente pari o superiore a 24°C. Attiva invece il riscaldamento se il suo funzionamento viene avviato a una temperatura ambiente inferiore a 24°C.
Spegnimento
Premere nuovamente il pulsante Funzionamento di emergenza.

Funzionamento di emergenza (seguito)

Tipo MAFP Avviare il funzionamento usando il pulsante Funzionamento di emergenza nella zona di funzionamento dell'unità interna.

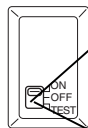

Funzionamento

Portare per prima cosa l'interruttore di accensione/spengimento (ON/OFF) in posizione Spento (OFF).
Portarlo quindi su Acceso (ON).
Qualora si utilizzi una pompa di calore, il condizionatore d'aria attiva il raffreddamento se il suo funzionamento viene avviato a una temperatura ambiente pari o superiore a 24°C, oppure attiva il riscaldamento se il suo funzionamento viene avviato a una temperatura ambiente inferiore a 24°C.

Spegnimento

Portare l'interruttore di accensione/spengimento (ON/OFF) in posizione Spento (OFF).

NOTA

- TEST serve per avviare un funzionamento di prova subito dopo l'installazione del condizionatore d'aria. Non va invece utilizzato in circostanze normali.
- Per riattivare il funzionamento del telecomando senza fili, occorre portare l'interruttore di accensione/spengimento (ON/OFF) su Acceso (ON). Lasciandolo in posizione Spento (OFF), i segnali provenienti dal telecomando senza fili non vengono accettati.

Tipo DSAFP Avviare il funzionamento usando il pulsante Funzionamento di emergenza nel ricevitore di segnale.

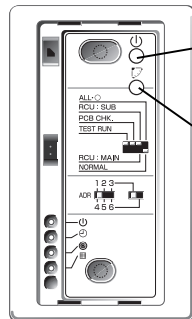

1. Premere il pulsante Funzionamento di emergenza.

Il condizionatore d'aria attiva il raffreddamento se il suo funzionamento viene avviato a una temperatura ambiente pari o superiore a 24°C.
Attiva invece il riscaldamento se il suo funzionamento viene avviato a una temperatura ambiente inferiore a 24°C.

2. Quando viene premuto il pulsante Oscillazione (SWING), la direzione del getto d'aria passa automaticamente dall'alto al basso o viceversa.

Spegnimento

Premere nuovamente il pulsante Funzionamento di emergenza.

Prima di chiamare il tecnico

Prima di richiedere l'intervento del servizio di assistenza, controllare quanto segue.

Problema		Causa probabile	Rimedio	
Controllare nuovamente.	Il condizionatore d'aria non funziona neanche portando l'interruttore di accensione/spengimento (ON/OFF) in posizione Acceso (ON).	Il condizionatore d'aria è in modalità di spegnimento o l'interruttore è stato azionato dopo una mancanza di corrente?	Premere nuovamente il pulsante di accensione/spengimento (ON/OFF) del telecomando senza fili.	
		In che posizione è l'interruttore di alimentazione locale?	Se era spento, provvedere ad accenderlo.	
		Sono saltati dei fusibili?	Qualora sia saltato un fusibile, rivolgersi al proprio rivenditore.	
		È attiva la modalità di funzionamento con Timer di accensione (ON timer)?	Disattivare il funzionamento con timer.	
		L'interruttore Normale/Tutto spento (NORMAL/ALL OFF) del ricevitore di segnale è impostato su Tutto spento (ALL OFF)?	Se lo è, portarlo nella posizione Normale (NORMAL) e disattivare il funzionamento.	
		Le batterie del telecomando senza fili sono scariche?	Se lo sono, sostituirle con batterie nuove.	
		Le spie di indicazione segnalano una mancata corrispondenza raffreddamento/riscaldamento o la funzione raffreddamento/riscaldamento automatico non è disponibile?	Cambiare la modalità di funzionamento.	
Il display visualizza Raffreddamento/riscaldamento automatico o Riscaldamento anche se il condizionatore d'aria è un modello con solo raffreddamento.			Cambiare l'impostazione dell'interruttore a cursore del telecomando senza fili. (Vedere pagina 107)	
Problema		Causa probabile		
Rivolgersi al proprio rivenditore.	(Una spia di indicazione lampeggia)		<ul style="list-style-type: none"> • Si è verificato qualche tipo di problema a livello della comunicazione tra il ricevitore di segnale e l'unità interna. Oppure è stato impostato l'indirizzo sbagliato nell'uso di un telecomando cablatto. • Si è verificato qualche tipo di problema a livello della comunicazione tra l'unità interna e l'unità esterna. • È stato attivato il dispositivo di protezione dell'unità interna. Oppure è stato scollegato il connettore per la regolazione automatica del deflettore del pannello a soffitto. • È stato attivato il dispositivo di protezione dell'unità esterna. • È presente un problema a livello del sensore di temperatura. • È stata attivata la protezione del compressore dell'unità esterna. • È in corso un funzionamento di prova. Portare l'interruttore del funzionamento di prova in posizione Spento (OFF). 	
	Operazione	Timer		Preparazione per il funzionamento
	Operazione	Timer		Preparazione per il funzionamento
	Operazione	Timer		Preparazione per il funzionamento
	Operazione	Timer		Preparazione per il funzionamento
Operazione	Timer	Preparazione per il funzionamento		
Operazione	Timer	Preparazione per il funzionamento		
Operazione	Timer	Preparazione per il funzionamento		

Se il problema persiste anche dopo aver effettuato i controlli sopra descritti, spegnere il condizionatore d'aria, portare l'interruttore di alimentazione locale su Spento (OFF) e rivolgersi al proprio rivenditore, indicando il numero del modello e i sintomi del problema. NON tentare di effettuare le riparazioni per conto proprio, a causa dei pericoli che ciò comporta. Se una o più spie di indicazione lampeggiano, comunicare al rivenditore anche questo fatto.

Telecomando cablato (Componenti opzionali)





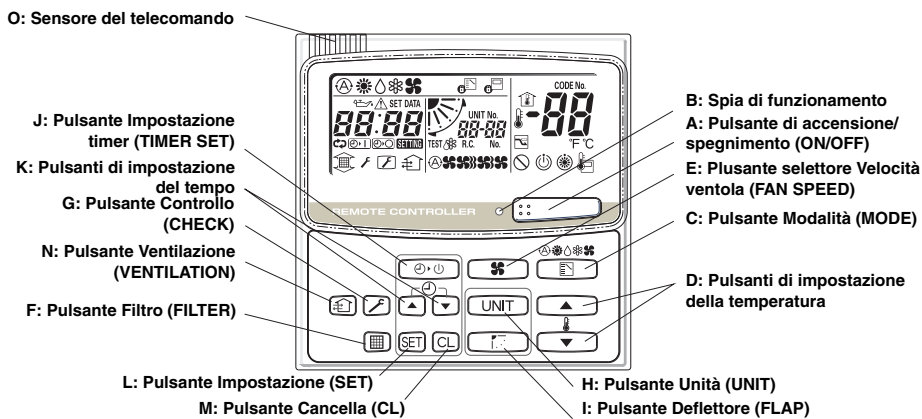



Nome e funzione dei componenti

- Questo telecomando può essere utilizzato per azionare fino a otto unità interne. Una volta completate le impostazioni per il funzionamento, è possibile far funzionare le unità semplicemente premendo il pulsante di accensione/spegnimento (ON/OFF).
- Nelle serie DSAFP, la posizione del deflettore non è visualizzata sul display.







A: Pulsante di accensione/spegnimento (ON/OFF)	Serve ad accendere e spegnere il condizionatore d'aria.
B: Spia di funzionamento	Questa spia si accende quando il condizionatore è acceso. Questa spia lampeggia al verificarsi di un errore o all'attivazione di un dispositivo di protezione.
C: Pulsante Modalità (MODE)	Usare questo pulsante per selezionare una delle seguenti cinque modalità di funzionamento. (AUTO) ☼ : Per impostare automaticamente il raffreddamento o il riscaldamento. Solo per tipo a pompa di calore singola (campo di regolazione della temperatura: 17 - 27°C) (HEAT, Riscaldamento) ☼ : Per il normale riscaldamento. Solo per tipo a pompa di calore (campo di regolazione della temperatura: 16 - 30°C) (DRY, Deumidificazione) ☽ : Per attivare la deumidificazione senza modificare la temperatura del locale. (campo di regolazione della temperatura: 18 - 30°C) (COOL, Raffreddamento) ☼ : Per il normale raffreddamento. (campo di regolazione della temperatura: 18 - 30°C) (FAN, Ventola) ☼ : Per azionare solamente la ventola, senza attivare il riscaldamento o il raffreddamento.
D: Pulsanti di impostazione della temperatura	☺ : Premere questo pulsante per aumentare la temperatura impostata. ☻ : Premere questo pulsante per ridurre la temperatura impostata.
E: Selettore di velocità ventola (FAN SPEED)	(AUTO) ☼ : Il condizionatore d'aria stabilisce automaticamente la velocità della ventola. (HI.) (alta) ☼ : Alta velocità della ventola. (MED.) (media) ☼ : Media velocità della ventola. (LO.) (bassa) ☼ : Bassa velocità della ventola.

Nome e funzione dei componenti (seguito)

F: Pulsante Filtro (FILTER)	Questo pulsante serve per spegnere il simbolo del filtro (■). Quando sul display appare il simbolo del filtro, pulire il filtro e quindi premere questo pulsante per spegnere il simbolo.																
G: Pulsante Controllo (CHECK) 	Questo pulsante serve solo per la manutenzione del condizionatore. Non utilizzare il pulsante Controllo (CHECK) per il funzionamento normale.																
H: Pulsante Unità (UNIT)	Quando sono collegate più unità interne, questo pulsante serve per selezionare un'unità nel regolare la direzione del getto dell'aria. Se non è selezionata alcuna unità, è possibile regolare contemporaneamente la direzione del getto d'aria di tutte le unità usando il pulsante Deflettore (FLAP).																
I: Pulsante Deflettore (FLAP)  (SWEEP, Distribuzione automatica dell'aria)	<ol style="list-style-type: none"> Usare questo pulsante per impostare la direzione del getto d'aria a un'angolazione specifica. La direzione del getto d'aria è visualizzata sul telecomando. <table border="1" data-bbox="635 904 1267 1048"> <thead> <tr> <th>Modalità di funzionamento</th> <th>Numero di impostazioni per la direzione del getto d'aria</th> </tr> </thead> <tbody> <tr> <td>❄ (COOL, Raffreddamento) o △ (DRY, Deumidificazione)</td> <td>3</td> </tr> <tr> <td>☀ (HEAT, Riscaldamento) o 🌀 (FAN, Ventola)</td> <td>5</td> </tr> <tr> <td>Ⓐ (AUTO)</td> <td></td> </tr> <tr> <td>Modalità di raffreddamento:</td> <td>3</td> </tr> <tr> <td>Modalità di riscaldamento:</td> <td>5</td> </tr> </tbody> </table> <ul style="list-style-type: none"> Nelle modalità di raffreddamento e deumidificazione, se i deflettori sono rivolti verso il basso, attorno all'uscita dell'aria si può formare della condensa, che poi inizierà a gocciolare. Non muovere il deflettore con le mani. <p>NOTA Questa funzione è disponibile per i modelli CAFP, SPAFP e MAFP.</p> <ol style="list-style-type: none"> Usare questo pulsante per impostare la direzione del getto d'aria in modo che si muova automaticamente verso l'alto e verso il basso. Premere più volte questo pulsante, finché sul display non apparirà il simbolo ↷. <p>Arresto dell'oscillazione Premere nuovamente il pulsante Deflettore (FLAP) durante l'oscillazione del deflettore per arrestare il deflettore nella posizione desiderata. Il getto dell'aria può quindi essere regolato a partire dalla posizione superiore premendo nuovamente il pulsante Deflettore (FLAP).</p> <p>Indicatore all'arresto dell'oscillazione</p> <table border="1" data-bbox="635 1487 1091 1621"> <thead> <tr> <th>Ventola e riscaldamento</th> <th>Raffreddamento e deumidificazione</th> </tr> </thead> <tbody> <tr> <td></td> <td></td> </tr> </tbody> </table> <p>Durante il raffreddamento e la deumidificazione, il deflettore non si arresta rivolto verso il basso. Anche arrestando il deflettore quando questo è rivolto verso il basso durante l'oscillazione, esso non si arresta finché non raggiunge la terza posizione dall'alto.</p> <p>NOTA Questa funzione è disponibile per i modelli CAFP, SPAFP e MAFP.</p>	Modalità di funzionamento	Numero di impostazioni per la direzione del getto d'aria	❄ (COOL, Raffreddamento) o △ (DRY, Deumidificazione)	3	☀ (HEAT, Riscaldamento) o 🌀 (FAN, Ventola)	5	Ⓐ (AUTO)		Modalità di raffreddamento:	3	Modalità di riscaldamento:	5	Ventola e riscaldamento	Raffreddamento e deumidificazione		
Modalità di funzionamento	Numero di impostazioni per la direzione del getto d'aria																
❄ (COOL, Raffreddamento) o △ (DRY, Deumidificazione)	3																
☀ (HEAT, Riscaldamento) o 🌀 (FAN, Ventola)	5																
Ⓐ (AUTO)																	
Modalità di raffreddamento:	3																
Modalità di riscaldamento:	5																
Ventola e riscaldamento	Raffreddamento e deumidificazione																
																	

Nome e funzione dei componenti (seguito)

J: Pulsante Impostazione timer (TIMER SET) (OFF Timer, Timer di spegnimento) (OFF Cycle Timer, Timer di spegnimento ciclico) (ON Timer, Timer di accensione)	Usare questo pulsante mentre l'unità è in funzione per passare tra le varie impostazioni del timer.  : Il condizionatore d'aria si arresta una volta terminato un tempo preimpostato.  : Il condizionatore d'aria si arresta sempre una volta terminato un tempo preimpostato.  : Il condizionatore d'aria si avvia una volta terminato un tempo preimpostato.
K: Pulsanti di impostazione del tempo	 : Premere questo pulsante per aumentare il tempo.  : Premere questo pulsante per ridurre il tempo.
L: Pulsante Impostazione (SET)	Usare questo pulsante per impostare il timer.
M: Pulsante Cancella (CL)	Usare questo pulsante per azzerare l'impostazione del timer.
N: Pulsante Ventilazione (VENTILATION)	Serve quando è collegata una ventola per la ventilazione (disponibile in commercio). Premendo il pulsante Ventilazione (VENTILATION), si accende e si spegne la ventola. La ventola per la ventilazione si accende e si spegne anche accendendo e spegnendo il condizionatore. (Quando la ventola per la ventilazione è in funzione, il display del telecomando visualizza "☰"). * Se il display del telecomando visualizza "☹" quando viene premuto il pulsante Ventilazione (VENTILATION), significa che la ventola per la ventilazione non è collegata.
O: Sensore del telecomando	Il sensore di temperatura dell'unità interna viene normalmente usato per rilevare la temperatura. Tuttavia è anche possibile rilevare la temperatura attorno al telecomando. Per ulteriori informazioni, rivolgersi al rivenditore presso cui è stato effettuato l'acquisto. (Da non impostare quando si utilizza il controllo di gruppo).

NOTA

- 1) Quando si utilizzano due telecomandi in un sistema di controllo di gruppo*,
 - a) il pulsante premuto per ultimo su uno dei due telecomandi sarà quello che ha effetto.
 - b) il timer può essere impostato con un telecomando principale o con un telecomando secondario.
 - * Per controllo di gruppo si intende la possibilità di controllare contemporaneamente fino a 8 unità interne con un solo telecomando.
- 2) Se si verifica una mancanza di corrente quando è attiva una modalità di funzionamento con timer, il tempo trascorso fino a quel momento viene registrato nella memoria.
 Al ritorno della corrente, il timer riparte conteggiando fino al tempo impostato.

Display

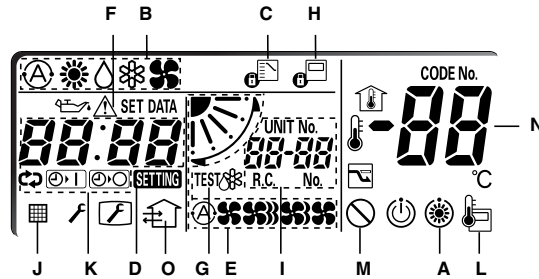

Descrizione

- A:** Quando l'unità è in stand-by nella modalità di riscaldamento, viene visualizzato l'indicatore . Mentre è visualizzato tale indicatore, la ventola interna si spegne o si accende a bassa velocità.
- B:** Viene visualizzata la modalità di funzionamento selezionata.
- C:** Questo simbolo viene visualizzato se è già stata selezionata un'altra modalità di funzionamento tramite un altro telecomando e indica che non è possibile cambiare modalità.
- D:** Dopo aver acceso l'interruttore principale per la prima volta, sul display del telecomando lampeggia l'indicatore **SETTING**. Mentre è visualizzato, il sistema sta effettuando automaticamente un controllo delle unità e pertanto, per utilizzare il telecomando, occorre attendere finché l'indicatore **SETTING** non si spegne. Quando si preme il pulsante Impostazione timer (TIMER SET) per impostare il timer, l'indicatore **SETTING** lampeggia.
- E:** Sono visualizzati la Velocità ventola (FAN SPEED), l'angolazione della ventola e lo stato di distribuzione automatica dell'aria (SWEEP) attualmente selezionati.
- F:** Visualizzato solamente in presenza di anomalie a livello di un'unità.
- G:** Premendo il pulsante Controllo (CHECK) per più di 4 secondi, viene visualizzato l'indicatore TEST. Premere quindi il pulsante di accensione/spengimento (ON/ OFF) per avviare il funzionamento di prova.
- H:** Visualizzato per indicare che il controller di sistema viene utilizzato a scopo di controllo. Quando lampeggia sul display, significa che il controller di sistema non accetta l'operazione.
- I:** Visualizza il numero di unità dell'unità interna selezionata tramite il pulsante di selezione unità o dell'unità interna/esterna in cui sia indicato un errore.

No. unità

1 — 2

└── No. unità interna

└── No. circuito refrigerante

- J:** Visualizzato quando occorre pulire il filtro.
- K:** Quando si imposta il timer, viene visualizzata la modalità di funzionamento con timer selezionata. Visualizza l'ora del timer. (Al verificarsi di un errore, viene visualizzato un messaggio di allarme). Premendo il pulsante Impostazione timer (TIMER SET) si passa tra le varie opzioni nell'ordine seguente: → → → Nessuna visualizzazione
- L:** Visualizzato quando si utilizza il sensore del telecomando.
- M:** Visualizzato se, alla pressione di un pulsante, una funzione non è disponibile.
- N:** Visualizza la temperatura impostata.
- O:** Visualizzato quando è in funzione una ventola per la ventilazione (disponibile in commercio) collegata.

Operazione

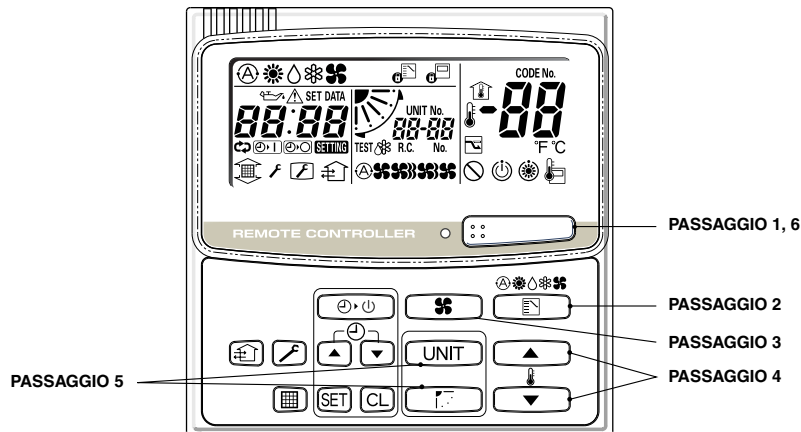

NOTA

- Per riscaldare il sistema occorre accendere l'interruttore principale almeno cinque (5) ore prima della messa in funzione.

PASSAGGIO 1 Avvio del condizionatore

Premere il pulsante di accensione/spengimento (ON/ OFF).

PASSAGGIO 2 Impostazione della modalità

Premere il pulsante Modalità (MODE) per selezionare la modalità desiderata.

[(AUTO), (HEAT), (DRY), (COOL) o (FAN)]

PASSAGGIO 3 Impostazione della velocità della ventola

Premere il pulsante selettore Velocità ventola (FAN SPEED) per selezionare la velocità della ventola desiderata.

[(AUTO), (HI.), (MED.) o (LO.)]

Se è selezionata l'opzione AUTO, la velocità della ventola viene regolata automaticamente.

PASSAGGIO 4 Impostazione della temperatura

Utilizzare opportunamente i pulsanti ∇ e \blacktriangle per regolare la temperatura impostata come desiderato.

(∇ riduce la temperatura, mentre \blacktriangle aumenta la temperatura).

* Durante il funzionamento in modalità Ventola (FAN), non è possibile impostare la temperatura.

PASSAGGIO 5 Impostazione della direzione del getto d'aria

Quando sono collegate più unità interne, utilizzare prima il pulsante Unità (UNIT) per selezionare un'unità. Usare quindi il pulsante Deflettore (FALP) per impostare la direzione del getto d'aria a un'angolazione specifica oppure sulla distribuzione automatica.

PASSAGGIO 6 Arresto del condizionatore

Premere nuovamente il pulsante di accensione/spengimento (ON/ OFF).

Operazione (seguito)

Riscaldamento e raffreddamento automatici (Solo per tipo a pompa di calore)

Il condizionatore d'aria attiva automaticamente il riscaldamento e il raffreddamento in base alla differenza tra la temperatura impostata e la temperatura reale dell'ambiente. Tutte le unità dello stesso sistema refrigerante sono azionabili con un unico controllo di gruppo.

Azionamento simultaneo di più unità (Controllo di gruppo)

Il controllo di gruppo è adatto per il condizionamento dell'aria in un locale di grandi dimensioni utilizzando più condizionatori.

- Un telecomando può controllare fino a quattro unità interne.
- Tutte le unità interne hanno le medesime impostazioni, tranne la direzione del getto d'aria.
- Vengono utilizzati i sensori di temperatura in corrispondenza delle unità interne.

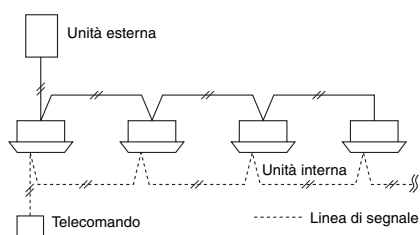

Regolazione della direzione del getto d'aria

Le funzioni variano a seconda dell'unità interna utilizzata. La direzione del getto d'aria non può essere impostata usando il telecomando di unità che non siano elencate sotto.

Tipo a 4 vie (CAFP), tipo con montaggio a soffitto (SPAFP) e tipo con montaggio a parete (MAFP).

- Mai usare le mani per muovere il deflettore (deflettore del getto d'aria verticale) che viene controllato tramite il telecomando.
- Quando si spegne il condizionatore d'aria, il deflettore (deflettore del getto d'aria verticale) si porta automaticamente nella posizione in cui è rivolto verso il basso.
- Il deflettore (deflettore del getto d'aria verticale) si porta nella posizione in cui è rivolto verso l'alto mentre è in stand-by per il riscaldamento. L'oscillazione inoltre viene eseguita dopo aver disattivato lo stand-by per il riscaldamento, ma sul telecomando viene indicata l'oscillazione anche durante lo stand-by per il riscaldamento.

Impostazione della direzione del getto d'aria

La direzione del getto d'aria cambia ad ogni pressione del pulsante Deflettore (FLAP)  durante il funzionamento.

Attivazione dell'oscillazione



Premere il pulsante Deflettore (FLAP) per regolare il deflettore (deflettore del getto d'aria verticale) verso il basso, quindi premere nuovamente il pulsante Deflettore (FLAP). Viene visualizzato , e il getto d'aria oscilla automaticamente verso l'alto e verso il basso.

Riscaldamento	Raffreddamento e deumidificazione	Ventola	Tutte le funzioni
<p>Regolare il deflettore (deflettore del getto d'aria verticale) verso il basso. Se il deflettore è regolato verso l'alto, l'aria calda potrebbe non raggiungere il pavimento.</p>  <p>Impostazione iniziale</p>	<p>Il deflettore (deflettore del getto d'aria verticale) può essere regolato in una di tre posizioni.</p>  <p>Impostazione iniziale</p>	 <p>Impostazione iniziale</p>	 <p>Funzionamento continuo</p>

Arresto dell'oscillazione

Premere nuovamente il pulsante Deflettore (FLAP) durante l'oscillazione del deflettore per arrestare il deflettore nella posizione desiderata. Il getto dell'aria può quindi essere regolato a partire dalla posizione superiore premendo nuovamente il pulsante Deflettore (FLAP).

Indicatore all'arresto dell'oscillazione

Ventola e riscaldamento	Raffreddamento e deumidificazione
	

Durante il raffreddamento e la deumidificazione, il deflettore non si arresta rivolto verso il basso. Anche arrestando il deflettore quando questo è rivolto verso il basso durante l'oscillazione, esso non si arresta finché non raggiunge la terza posizione dall'alto.

Regolazione della direzione del getto d'aria (seguito)

■ Tipo seminascosto

Tipo a 4 vie (CAFP)

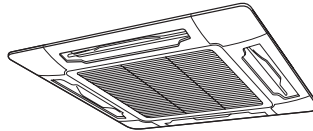

Questo condizionatore d'aria è provvisto di deflettori automatici. È possibile impostare la direzione del getto d'aria ad un'angolazione specifica oppure nella modalità di distribuzione automatica tramite il telecomando.



PRECAUZIONE

Non muovere il deflettore con le mani.

- Il deflettore dell'uscita d'aria può essere facilmente rimosso e lavato con acqua.
- Assicurarsi di arrestare sempre il funzionamento prima di rimuovere il deflettore.
- Dopo averlo lavato con acqua, lasciarlo asciugare e quindi rimontarlo con la freccia rivolta verso l'esterno.

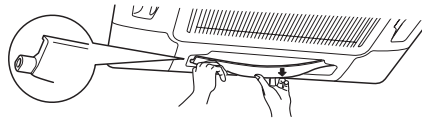

■ Tipo con montaggio a soffitto (SPAFP)

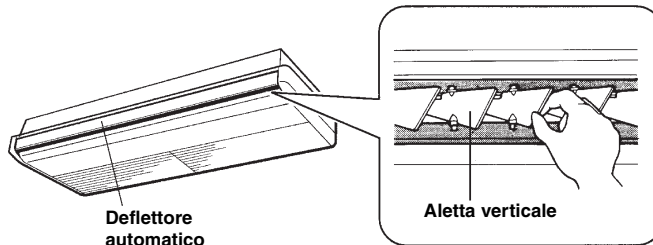

A. Direzioni verticali (automatiche)

Questo condizionatore d'aria è provvisto di un deflettore automatico. È possibile impostare la direzione del getto d'aria ad un'angolazione specifica oppure nella modalità di distribuzione automatica tramite il telecomando. (Fare riferimento alla descrizione del telecomando).



PRECAUZIONE

Non muovere il deflettore con le mani.

B. Direzioni orizzontali (manuali)

La direzione del getto d'aria orizzontale può essere regolata manualmente spostando le alette verticali verso sinistra o verso destra.

Regolazione della direzione del getto d'aria (seguito)

■ Tipo con montaggio a parete (MAFP)

A. Direzioni verticali (automatiche)

Accertare che il telecomando sia acceso. Premere il pulsante Deflettore (FLAP) per iniziare a muovere il deflettore verso l'alto e verso il basso. Per arrestare il movimento del deflettore e indirizzare l'aria nella direzione desiderata, premere nuovamente il pulsante Deflettore (FLAP). In modalità di raffreddamento, non regolare il deflettore verso il basso di oltre 30°, altrimenti la condensa potrebbe gocciolare sul pavimento. La zona "A" è la posizione del deflettore consigliata per il raffreddamento.

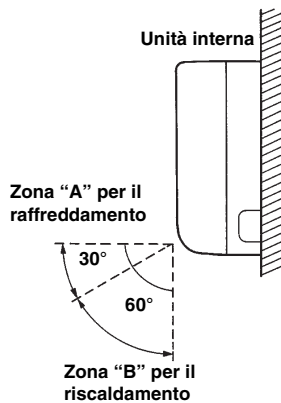

PRECAUZIONE

Non muovere il deflettore con le mani.

B. Direzioni orizzontali (manuali)

La direzione del getto d'aria orizzontale può essere regolata manualmente spostando le alette verticali verso sinistra o verso destra.

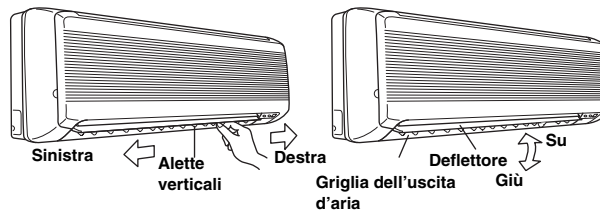

■ Tipo a condotto nascosto (DSAFP)

Questo condizionatore d'aria non è provvisto dei componenti dell'uscita d'aria. Vanno acquistati localmente. Fare riferimento al manuale dei componenti dell'uscita d'aria acquistati localmente.

Regolazione della direzione del getto d'aria di più unità interne tramite un unico telecomando

- Per il tipo a condotto nascosto (U), la direzione del getto d'aria non è regolabile tramite telecomando.
- Se a un telecomando sono collegate più unità interne, è possibile impostare la direzione del getto d'aria per ciascuna unità interna selezionando le unità interne (fare riferimento alla procedura sotto descritta).

Pulsante Regolazione automatica deflettore (Auto Flap) ()

- Per impostare il getto d'aria delle singole unità, premere il pulsante Unità (UNIT). Il display visualizza il numero dell'unità interna sotto il controllo di gruppo. Impostare la direzione del getto d'aria per l'unità interna visualizzata sul display.
- Ad ogni pressione del pulsante Unità (UNIT), l'indicatore cambia nell'ordine sotto illustrato.
- Se non viene visualizzato nulla, è possibile effettuare l'impostazione di tutte le unità in un'unica operazione.
- Il numero dell'unità viene visualizzato come Numero unità esterne–Numero unità interne. Varia a seconda del numero di unità sotto il controllo di gruppo.

Un'unità esterna e quattro unità interne

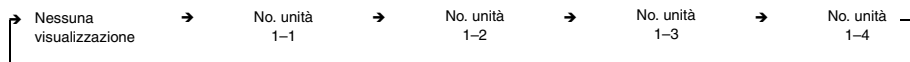

Due unità esterne e quattro unità interne

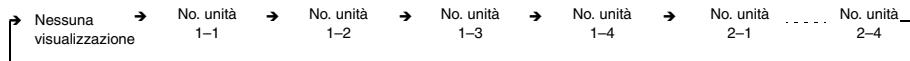

Osservazioni speciali

Deumidificazione (DRY)

- Come funziona?**
- Una volta che la temperatura della stanza raggiunge il livello impostato, il condizionatore d'aria ripete automaticamente il ciclo di accensione e spegnimento.
 - Per evitare che l'umidità nel locale aumenti nuovamente, quando l'unità smette di funzionare, si spegne anche la ventola interna.
 - La velocità della ventola viene impostata automaticamente su "LO" (Bassa) e non può essere regolata.
 - La Deumidificazione (DRY) non è possibile se la temperatura esterna è pari o inferiore a 15°C.

Riscaldamento

- Rendimento del riscaldamento**
- Poiché l'apparecchio riscalda una stanza utilizzando il calore dell'aria esterna (sistema della pompa di calore), l'efficienza del riscaldamento diminuisce quando la temperatura esterna è molto bassa. Se con la pompa di calore non è possibile ottenere un riscaldamento sufficiente, utilizzare un'ulteriore apparecchiatura di riscaldamento unitamente a questa unità.
- Sbrinamento**
- Quando la temperatura esterna è bassa, sulla serpentina dello scambiatore di calore esterno possono formarsi brina o ghiaccio, riducendo il rendimento del riscaldamento. Quando ciò accade, entra in funzione un sistema di sbrinamento controllato da microprocessore. Allo stesso tempo la ventola dell'unità interna si arresta (o in taluni casi funziona a velocità molto bassa) e l'indicatore "STANDBY" viene visualizzato sul display finché lo sbrinamento non è terminato. Dopo alcuni minuti ricomincia quindi il riscaldamento. (Questo intervallo varia leggermente in base alla temperatura esterna e al modo in cui si forma la brina).
- ☼ (stand-by) sul display**
- Per alcuni minuti dopo l'inizio del riscaldamento, la ventola interna non comincia a funzionare (o in taluni casi funziona a velocità molto bassa) finché la serpentina dello scambiatore di calore interno non si è riscaldata sufficientemente. Ciò avviene perché è in funzione un sistema di prevenzione delle correnti d'aria fredda. Durante questo periodo, rimane visualizzato l'indicatore "☼" (stand-by).
 - "☼" (stand-by) rimane visualizzato durante lo sbrinamento o quando il compressore viene spento dal termostato (o quando l'unità funziona a velocità molto bassa) mentre il sistema è in modalità di riscaldamento.
 - Al completamento dello sbrinamento e quando il compressore viene di nuovo acceso, "☼" (stand-by) si spegne automaticamente con la riattivazione del riscaldamento.

NOTA



Mancanza di corrente durante il funzionamento dell'unità

In caso di una temporanea mancanza di corrente, l'unità riprende automaticamente a funzionare (al ripristino della corrente) con le stesse impostazioni che aveva prima dell'interruzione.

Impostazione del timer

Uso del timer • Impostare il timer durante il funzionamento del condizionatore d'aria

Utilizzo consigliato	Display
Per arrestare il condizionatore d'aria una volta terminato un tempo preimpostato	Timer di spegnimento (OFF timer) 
Per arrestare sempre il condizionatore d'aria una volta terminato un tempo preimpostato	Timer di spegnimento ciclico (OFF cycle timer) 
Per avviare il condizionatore d'aria una volta terminato un tempo preimpostato	Timer di accensione (ON timer) 

Indicatore del tempo del timer Ad ogni pressione di , il tempo impostato aumenta in intervalli di 0,5 ore (30 minuti). Il limite massimo è di 72,0 ore.
Ad ogni pressione di , il tempo impostato diminuisce in intervalli di 0,5 ore (30 minuti). Il limite minimo è di 0,5 ore.

Indicatore del timer Il timer passa tra le seguenti opzioni ad ogni pressione del pulsante  (Impostazione timer, TIMER SET).



Timer di spegnimento (OFF timer)

Usare questa modalità per spegnere automaticamente l'unità una volta terminato un tempo preimpostato.

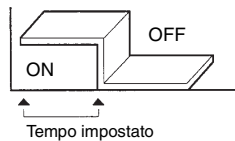

Timer di spegnimento ciclico (OFF cycle timer)

Usare questa modalità per spegnere sempre automaticamente l'unità una volta terminato un tempo preimpostato.

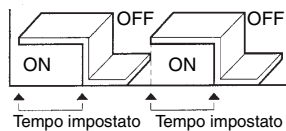

Timer di accensione (ON timer)

Usare questa modalità per avviare automaticamente l'unità una volta terminato un tempo preimpostato.

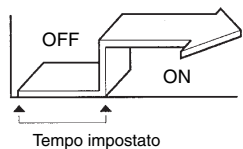

NOTA

Quando si utilizzano due telecomandi, il timer può essere regolato e azionato con un telecomando principale o con un telecomando secondario.

Impostazione del timer (seguito)

Impostazione del Timer di spegnimento (OFF timer) (⏻)

Esempio: Arrestare il condizionatore d'aria dopo 3,5 ore di funzionamento

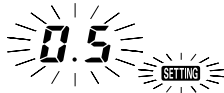

Operazione

1. Premere una volta il pulsante di accensione/spegnimento (**ON/OFF**) per avviare il condizionatore d'aria.
2. Premere il pulsante Impostazione timer (**TIMER SET**) per selezionare la modalità ⏻.
3.
 - Premere il pulsante ▲ finché non viene visualizzato 3.5.
 - Premere il pulsante ▼ se viene superato il tempo impostato.
4. Premere il pulsante Impostazione (**SET**) per impostare il Timer di spegnimento (OFF timer).

Indicazione

Le indicazioni **SETTING** e tempo (ora) lampeggiano.

Impostazione del Timer di spegnimento ciclico (OFF cycle timer) (⏻⏻)

Esempio: Arrestare sempre il condizionatore d'aria dopo 3,5 ore di funzionamento



Operazione

1. Premere il pulsante di accensione/spegnimento (**ON/ OFF**) per avviare il condizionatore d'aria.
2. Premere due volte il pulsante Impostazione timer (**TIMER SET**) per selezionare la modalità ⏻⏻.
3. Impostare il tempo usando i pulsanti ▲ e ▼.
4. Premere il pulsante Impostazione (**SET**) per impostare il Timer di spegnimento ciclico (OFF cycle timer) (⏻⏻).

NOTA

Una volta impostato il Timer di spegnimento ciclico (OFF cycle timer), l'unità si arresterà sempre dopo 3,5 ore di funzionamento.

Impostazione del Timer di accensione (ON timer) (⏻)

Esempio: Avviare il condizionatore 10,5 ore dopo l'ora di accensione (ON time) impostata



Operazione

1. Premere il pulsante di accensione/spegnimento (**ON/ OFF**) per avviare il condizionatore d'aria.
2. Premere il pulsante Impostazione timer (**TIMER SET**) per selezionare la modalità ⏻.
3.
 - Premere il pulsante ▲ finché non viene visualizzato 10.5.
 - Premere il pulsante ▼ se viene superato il tempo impostato.
4. Premere il pulsante Impostazione (**SET**) per impostare il Timer di accensione (ON timer).

Indicazione

Le indicazioni **SETTING** e tempo (ora) lampeggiano.

NOTA

Una volta impostato il Timer di accensione (ON timer), l'unità entra in stato di pausa.

Disattivazione del funzionamento con timer

Premere il pulsante Cancella (CL) per disattivare il funzionamento. L'impostazione del tempo viene annullata e l'indicatore del timer non viene più visualizzato sul display.

Cura e manutenzione



AVVERTIMENTO

1. Per motivi di sicurezza, accertare che il condizionatore d'aria sia spento e che la spina del cavo di alimentazione sia staccata dalla presa di corrente prima di procedere con le operazioni di pulizia.
2. Non versare acqua sull'unità interna per pulirla. Ciò può danneggiare i componenti interni e causare il pericolo di scosse.

Lato presa d'aria e uscita d'aria (unità interna)

Pulire il lato della presa d'aria e dell'uscita d'aria dell'unità interna con una spazzola aspirapolvere o con un panno pulito e morbido.

Rimuovere le eventuali macchie presenti su corpo e griglia dell'unità usando un panno pulito inumidito con un detergente liquido delicato. Nel pulire il lato dell'uscita d'aria, fare attenzione a non spostare le alette forzandole.



PRECAUZIONE

1. Per pulire l'unità interna, non si devono usare solventi o sostanze chimiche aggressive. Non pulire i componenti in plastica con acqua molto calda.
2. Alcuni bordi metallici e le alette sono taglienti e possono causare ferite se maneggiati in modo incorretto. Prestare perciò la dovuta attenzione nel pulire tali parti.
3. La serpentina interna e gli altri componenti dell'unità esterna devono essere puliti una volta all'anno. Rivolgersi al proprio rivenditore o centro di assistenza.

Filtro dell'aria

Il filtro dell'aria raccoglie le particelle di polvere e sporco dall'aria e dovrebbe essere pulito a intervalli regolari, come indicato nella tabella seguente, oppure quando l'indicazione del filtro (■) sul display del telecomando (tipo cablato) non segnala che occorre pulire il filtro. Se il filtro si ostruisce, l'efficienza del condizionatore d'aria ne risulta notevolmente compromessa.

Tipo	CAFP	SPAFP	MAFP	DSAFP*
Periodo	Sei mesi	Due settimane	Due settimane	(a seconda delle specifiche del filtro)

* Tipo a condotto nascosto (DSAFP):

Il presente condizionatore d'aria viene spedito senza il filtro per l'aria. Per mantenere pulita l'aria e prolungare la vita utile del condizionatore, è necessario installare un apposito filtro nella presa d'aria. Per l'installazione e la pulizia del filtro dell'aria, rivolgersi al proprio rivenditore o centro di assistenza.

NOTA

La frequenza alla quale occorre pulire il filtro dipende dall'ambiente in cui viene utilizzata l'unità.

Pulizia del filtro

1. Rimuovere il filtro dell'aria dalla griglia della presa d'aria.
2. Rimuovere la polvere leggera servendosi di un aspirapolvere. Se la polvere resta attaccata al filtro, lavarlo con acqua saponata tiepida, sciacquarlo con acqua pulita ed asciugarlo.

Cura e manutenzione (seguito)

Rimozione del filtro

Tipo seminascosto a 4 vie (CAFP):

1. Usare un cacciavite per rimuovere le viti sul lato dei due dispositivi di bloccaggio. (Assicurarsi di reinserire e serrare le due viti dopo la pulizia).
2. Con i pollici premere sui due dispositivi di bloccaggio della griglia della presa d'aria nella direzione della freccia per aprire la griglia.
3. Aprire la griglia della presa d'aria verso il basso.



PRECAUZIONE

- Nel pulire il filtro dell'aria, non rimuovere mai la catena di sicurezza. Se fosse necessario rimuoverla per interventi di manutenzione o riparazione all'interno, assicurarsi di reinstallare saldamente la catena di sicurezza (gancio sul lato griglia) una volta completato il lavoro.
- Quando il filtro è rimosso, attraverso l'apertura dell'unità rimangono esposte le parti rotanti dell'apparecchio (quali la ventola), le zone cariche elettricamente ecc. Tenere presenti i pericoli rappresentati da tali parti e zone e procedere con cautela.

4. Rimuovere il filtro dell'aria fissato alla griglia della presa d'aria.

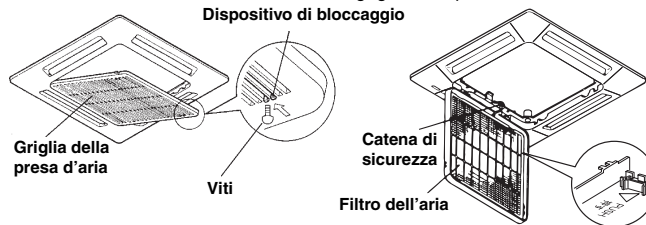

Tipo con montaggio a soffitto (SPAFP):

1. Afferrare il codolo sulla griglia della presa d'aria e premerlo all'indietro, facendo aprire la griglia verso il basso.
2. Afferrare il codolo sul filtro dell'aria e tirarlo verso di sé.

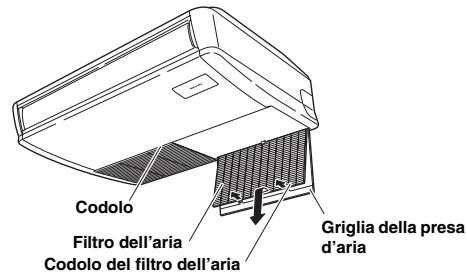

Tipo con montaggio a parete (MAFP):

1. Portare il deflettore sulla griglia dell'uscita d'aria nella sua posizione più bassa servendosi del telecomando.
2. Sganciare il filtro premendo delicatamente la linguetta verso l'alto. Reggere il filtro dell'aria per la linguetta alla base, quindi tirare verso il basso.

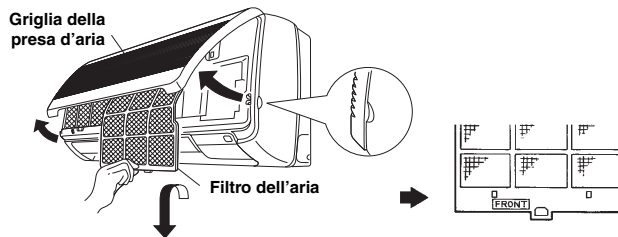

Nel sostituire il filtro, assicurarsi che il segno FRONT (lato anteriore) sia rivolto verso di sé. Premerlo verso l'alto finché non lo si sente scattare in posizione.

Prima di chiamare il tecnico

Se il condizionatore d'aria non funziona correttamente, prima di chiamare il tecnico per la riparazione controllare quanto segue. Se ciò non consente di eliminare il problema, rivolgersi al proprio rivenditore o centro di assistenza.

Problema	Causa probabile	Rimedio
Il condizionatore d'aria non funziona.	<ol style="list-style-type: none"> 1. Si è verificata una mancanza di corrente. 2. Il salvavita è scattato. 3. La tensione di rete è insufficiente. 4. Il pulsante di accensione/spengimento è spento. 5. Il telecomando cablato o la pompa di calore non funziona correttamente. (Sullo schermo LCD del telecomando cablato vengono visualizzati il segno di ispezione Δ e le lettere E, F, H, L, P, in combinazione con dei numeri). 	<ol style="list-style-type: none"> 1. Dopo una mancanza di corrente, premere il pulsante di accensione/spengimento (ON/OFF) del telecomando cablato. 2. Rivolgersi al centro di assistenza. 3. Rivolgersi ad un elettricista o al proprio rivenditore. 4. Premere nuovamente il pulsante. 5. Rivolgersi al proprio rivenditore.
Il compressore funziona, ma si arresta subito.	<ol style="list-style-type: none"> 1. Presenza di un'ostruzione davanti alla serpentina del condensatore. 	<ol style="list-style-type: none"> 1. Rimuovere l'ostruzione.
Le prestazioni di raffreddamento (o di riscaldamento) sono scarse.	<ol style="list-style-type: none"> 1. Il filtro dell'aria è sporco o intasato. 2. Nella stanza ci sono una fonte di calore o molte persone. 3. Ci sono porte o finestre aperte. 4. C'è un ostacolo vicino alla presa d'aria o all'uscita dell'aria. 5. Il termostato è impostato ad un valore troppo alto per il raffreddamento (o troppo basso per il riscaldamento). 6. (Il sistema di sbrinamento non funziona). 	<ol style="list-style-type: none"> 1. Pulire il filtro dell'aria per migliorare il getto dell'aria. 2. Se possibile, eliminate la fonte di calore. 3. Chiuderle per mantenere il caldo (o il freddo) all'esterno. 4. Rimuoverlo in modo da assicurare un buon getto d'aria. 5. Impostare la temperatura a un livello più basso (o più alto). 6. (Rivolgersi al proprio rivenditore.)

Suggerimenti per risparmiare energia

- Da evitare**
- **Non ostruire la presa d'aria e l'uscita d'aria dell'unità. In caso di ostruzione, l'unità non funziona correttamente e può subire dei danni.**
 - Non lasciar entrare la luce solare diretta nella stanza. A tale scopo utilizzare parasole, tende o persiane. Se le pareti e il soffitto vengono riscaldati dal sole, il raffreddamento della stanza richiede più tempo.

- Cose da fare**
- Mantenete sempre pulito il filtro dell'aria (fare riferimento a "Cura e manutenzione"). Un filtro ostruito compromette il rendimento dell'unità.
 - Per evitare fughe d'aria condizionata, tenete chiuse finestre, porte ed altre aperture.

NOTA Mancanza di corrente durante il funzionamento dell'unità

In caso di una temporanea mancanza di corrente, l'unità riprende automaticamente a funzionare, al ripristino della corrente, con le stesse impostazioni che aveva prima dell'interruzione.

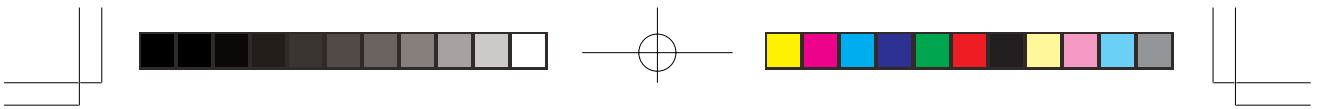

R.D. 28 Reyrieux BP 131-01601 Trévoux CEDEX France
Tél. 04.74.00.92.92 - Fax 04.74.00.42.00
R.C.S. Bourg-en-Bresse B 759 200 728

