

Serie
KIDT-2

Edition

R00

Models

DS-9KIDT-2(W)

DOS-9KIDT-2(W)

DS-12KIDT-2(W)

DOS-12KIDT-2(W)

INDICE

INTRODUZIONE AI REFRIGERANTI R32/R290	1
PRECAUZIONI DI SICUREZZA.....	2
NOME DEI COMPONENTI.....	5
DISPLAY DELL'UNITÀ INTERNA	6
FUNZIONE DI EMERGENZA E DI RIAVVIO AUTOMATICO.....	7
TELECOMANDO	8
ISTRUZIONI OPERATIVE	12
PROTEZIONE	18
MANUALE DI INSTALLAZIONE	19
MANUTENZIONE.....	32
RISOLUZIONE DEI PROBLEMI	33

INTRODUZIONE AI REFRIGERANTI R32&R290

■ Introduzione ai refrigeranti R32 & R290

I refrigeranti utilizzati per i condizionatori sono idrocarburi ecologici R32 e R290. Questi due tipi di refrigeranti sono combustibili e inodore. Inoltre, possono bruciare ed esplodere in determinate condizioni. Tuttavia, non si correrà alcun rischio di incendio ed esplosione in caso di osservanza della tabella seguente durante l'installazione del condizionatore in una stanza con un'area appropriata nonché di corretto utilizzo.

Rispetto ai comuni refrigeranti, i refrigeranti R32 e R290 sono ecologici e non distruggono lo strato di ozono; inoltre i loro valori di effetto serra sono molto bassi.

Avvertenze

- Leggere il manuale prima di iniziare le procedure di installazione, uso e manutenzione.
- Non utilizzare mezzi per accelerare il processo di sbrinamento o per la pulizia diversi da quelli raccomandati dal produttore.
- Non perforare né bruciare l'apparecchio.
- L'apparecchio deve essere conservato in un locale privo di fonti ad alimentazione continua (ad esempio: fiamme libere, apparecchi a gas o riscaldatori elettrici in funzione).
- Contattare il centro di assistenza post-vendita più vicino se è necessario un intervento di manutenzione. Al momento della manutenzione, il personale addetto è tenuto rispettare rigorosamente il Manuale operativo fornito dal produttore corrispondente mentre non è consentito effettuare la manutenzione se non si è qualificati.
- È necessario rispettare le disposizioni delle leggi e dei regolamenti nazionali relativi ai gas.
- È necessario estrarre il refrigerante nel sistema durante la manutenzione o lo smaltimento del condizionatore.



Avvertenza: combustibile
e pericoloso



Leggere il manuale
dell'utente





Leggere il manuale di
installazione





Leggere il manuale di
servizio

PRECAUZIONI DI SICUREZZA E CONSIGLI PER L'INSTALLATORE

 Leggere la presente guida prima dell'installazione o dell'utilizzo l'apparecchio.

 Durante l'installazione delle unità interne ed esterne, vietare ai bambini l'accesso all'area di lavoro.
Potrebbero verificarsi incidenti imprevedibili.

 Assicurarsi che la base dell'unità esterna sia fissata saldamente.

 Verificare che l'aria non possa entrare nel sistema refrigerante e controllare la presenza di perdite di refrigerante durante lo spostamento del condizionatore.

 Effettuare un ciclo di prova dopo l'installazione del condizionatore e registrare i dati operativi.

 I valori nominali del fusibile integrato nell'unità di controllo sono T 5 A/250 V.

 L'utente deve proteggere l'unità interna con un fusibile di capacità adeguata per la corrente di ingresso massima o con un altro dispositivo di protezione da sovraccarico.

 Assicurarsi che la tensione di rete corrisponda a quella indicata sulla targhetta dei dati. Mantenere pulito l'interruttore o la spina di alimentazione. Inserire la spina di alimentazione correttamente e saldamente nella presa, evitando così il rischio di scosse elettriche o incendio a causa di un contatto non sufficiente.

 Verificare che la presa sia adatta alla spina, altrimenti cambiare presa.

 L'apparecchio dev'essere dotato di mezzi di disconnessione dalla rete di alimentazione con una separazione dei contatti in tutti i poli che forniscono la completa disconnessione in condizioni di sovratensione di categoria III, e questi mezzi devono essere integrati nel cablaggio fisso in conformità alle norme di cablaggio.

 Il condizionatore deve essere installato da professionisti qualificati.

 Non installare l'apparecchio a una distanza inferiore a 50 cm da sostanze infiammabili (alcool, ecc.) o da contenitori pressurizzati (ad esempio bombole spray).

 Se l'apparecchio viene utilizzato in aree senza possibilità di ventilazione, adottare le opportune precauzioni al fine di evitare che eventuali perdite di gas refrigerante rimangano nell'ambiente e creino pericolo di incendio.

 I materiali di imballaggio sono riciclabili e devono essere smaltiti negli appositi contenitori. Al termine della sua vita utile, conferire il condizionatore presso uno centro di raccolta rifiuti speciali per lo smaltimento.

 Utilizzare il condizionatore solo come indicato nella presente documentazione. Le presenti istruzioni non sono destinate a coprire ogni possibile condizione e situazione. Come per l'uso di ogni elettrodomestico, si consiglia di usare sempre la necessaria prudenza e buon senso per l'installazione, il funzionamento e la manutenzione dell'apparato.

 L'apparecchio deve essere installato in conformità con le normative nazionali applicabili.

 Prima di accedere ai terminali, disconnettere tutti i circuiti di alimentazione dalla rete.

 L'apparato deve essere installato in conformità con le normative nazionali sul cablaggio.

 Questo apparecchio può essere utilizzato da bambini di età superiore a 8 anni e da persone con ridotte capacità motorie, sensoriali o mentali o prive di esperienza e conoscenza se adeguatamente supervisionate o istruite sull'uso sicuro dello stesso e dei rischi connessi. I bambini non devono giocare con l'apparecchio. La pulizia e la manutenzione non devono essere eseguite da bambini senza supervisione.

PRECAUZIONI DI SICUREZZA E CONSIGLI PER L'UTENTE

 **N**on provare a installare il condizionatore da soli; contattare sempre personale tecnico specializzato.

 **G**li interventi di pulizia e manutenzione devono essere eseguiti da personale tecnico specializzato. In ogni caso, scollegare l'apparecchio dalla rete elettrica prima di procedere a qualsiasi operazione di pulizia o manutenzione.

 **A**ssicurarsi che la tensione di rete corrisponda a quella indicata sulla targhetta dei dati. Mantenere pulito l'interruttore o la spina di alimentazione. Inserire la spina di alimentazione correttamente e saldamente nella presa, evitando così il rischio di scosse elettriche o incendio a causa di un contatto non sufficiente.

 **N**on staccare la spina per spegnere l'apparecchio quando è in funzione, poiché ciò potrebbe creare una scintilla e provocare un incendio, ecc.

 **Q**uesto apparecchio è stato progettato per fornire aria condizionata negli ambienti domestici e non deve essere utilizzato per altri scopi, ad esempio per asciugare i vestiti, raffreddare i cibi, ecc.

 **I** materiali di imballaggio sono riciclabili e devono essere smaltiti negli appositi contenitori. Al termine della sua vita utile, conferire il condizionatore presso uno centro di raccolta rifiuti speciali per lo smaltimento.

 **U**tilizzare sempre l'apparecchio con il filtro dell'aria montato. L'uso del condizionatore senza filtro dell'aria potrebbe causare un eccessivo accumulo di polvere o rifiuti sulle parti interne del dispositivo con possibili guasti conseguenti.

 **L**'utente è responsabile dell'installazione dell'apparecchio da parte di un tecnico qualificato, che deve verificare il collegamento a terra in conformità alla legislazione vigente e l'installazione di un interruttore magnetotermico.

 **L**e batterie del telecomando devono essere riciclate o smaltite correttamente. Smaltimento di batterie esauste --- Smaltire le batterie come rifiuti urbani differenziati nel punto di raccolta accessibile.

 **N**on esporsi direttamente al flusso di aria fredda per un periodo di tempo prolungato. L'esposizione diretta e prolungata all'aria fredda potrebbe essere pericolosa per la salute. Prestare particolare attenzione negli ambienti in cui sono presenti bambini, anziani o malati.

 **S**e l'apparecchio emette fumo o si avverte odore di bruciato, scollegare immediatamente l'alimentazione e contattare il centro di assistenza.

 **L**'uso prolungato del dispositivo in tali condizioni potrebbe causare incendi o elettrocuzione.

 **F**ar eseguire le riparazioni solo da un centro di assistenza autorizzato del produttore. Interventi di riparazione errati potrebbero esporre l'utente al rischio di scosse elettriche, ecc.

 **S**ganciare l'interruttore automatico se non si prevede di utilizzare il dispositivo per un lungo periodo.

La direzione del flusso d'aria deve essere regolata correttamente.

 **L**e alette devono essere rivolte verso il basso nella modalità di riscaldamento e verso l'alto nella modalità di refrigerazione.

 **U**tilizzare il condizionatore solo come indicato nella presente documentazione. Le presenti istruzioni non sono destinate a coprire ogni possibile condizione e situazione. Come per l'uso di ogni elettrodomestico, si consiglia di usare sempre la necessaria prudenza e buon senso per l'installazione, il funzionamento e la manutenzione dell'apparato.

 **A**ssicurarsi che l'apparecchio sia scollegato dall'alimentazione elettrica quando rimane inattivo per un lungo periodo e prima di eseguire qualsiasi operazione di pulizia o manutenzione.

 **L**a scelta della temperatura più adatta può prevenire danni all'apparecchio.

PRECAUZIONI DI SICUREZZA E DIVIETI

- ⊖ **N**on piegare, tirare o comprimere il cavo di alimentazione in quanto potrebbe danneggiarsi. Scosse elettriche o incendio sono probabilmente dovuti a un cavo di alimentazione danneggiato. Far sostituire da personale tecnico specializzato.
- ⊖ **N**on usare prolunghe o prese multiple.
- ⊖ **N**on toccare l'apparecchio a piedi nudi o con parti del corpo bagnate o umide.
- ⊖ **N**on ostruire l'ingresso o l'uscita dell'aria dell'unità interna o esterna. L'ostruzione di queste aperture provoca una riduzione dell'efficienza operativa del condizionatore con possibili guasti o danni.
- ⊖ **N**on modificare in alcun modo le caratteristiche dell'apparecchio.
- ⊖ **N**on installare l'apparecchio in ambienti in cui l'aria potrebbe contenere gas, olio o zolfo o nei pressi di fonti di calore.
- ⊖ **L**'uso del presente apparecchio non è previsto per persone (inclusi bambini) con ridotte capacità motorie, sensoriali o mentali o persone prive della necessaria esperienza e conoscenza a meno che non siano adeguatamente supervisionate o istruite sull'uso sicuro dello stesso e dei rischi connessi.
- ⊖ **N**on arrampicarti sopra né posizionare oggetti pesanti o caldi sopra l'apparecchio.
- ⊖ **N**on lasciare finestre o porte aperte a lungo quando il condizionatore è in funzione.
- ⊖ **N**on dirigere il flusso d'aria su piante o animali.
- ⊖ **U**n'esposizione diretta e prolungata al flusso di aria fredda del condizionatore potrebbe avere effetti negativi su piante e animali.
- ⊖ **N**on mettere il condizionatore a contatto con l'acqua. L'isolamento elettrico potrebbe essere danneggiato e causare quindi elettrocuzione.
- ⊖ **N**on salire né posizionare oggetti sull'unità esterna.
- ⊖ **N**on inserire mai bastoncini od oggetti simili nell'apparecchio. Potrebbe causare lesioni.
- ⊖ **C**ontrollare che i bambini non giochino con l'apparecchio. In caso di danno al cavo di alimentazione, per evitare rischi, è necessario che esso venga sostituito dal fabbricante, dal personale addetto alla manutenzione o altro personale qualificato.

NOME DEI COMPONENTI

UNITÀ INTERNA	
N.	Descrizione
1	Pannello anteriore
2	Filtro dell'aria
3	Filtro opzionale (se installato)
4	Display LED
5	Ricevitore di segnale
6	Coperchio morsettiera
7	Generatore ionizzatore (se installato)
8	Deflettori
9	Pulsante di emergenza
10	Targhetta dell'unità interna (posizione opzionale)
11	Deflettore direzione flusso dell'aria
12	Telecomando

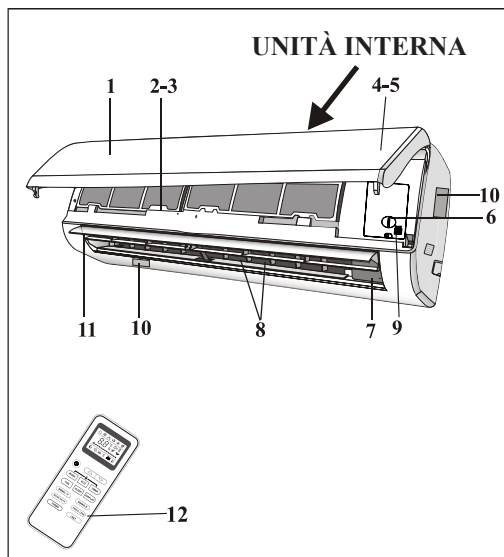



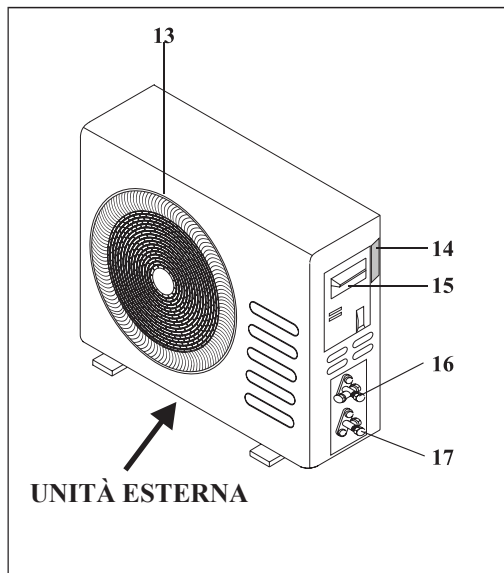

UNITÀ ESTERNA	
N.	Descrizione
13	Griglia uscita aria
14	Targhetta unità esterna
15	Coperchio morsettiera
16	Valvola del gas
17	Valvola del liquido

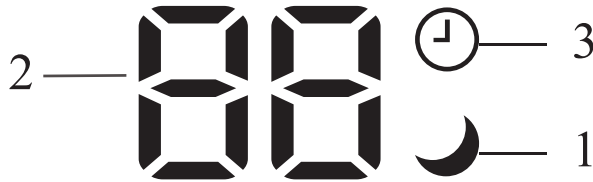

Nota: le immagini riportate sopra sono solo indicative dell'apparato ma possono non corrispondere all'unità fornita.

DISPLAY DELL'UNITÀ INTERNA



N.	LED		Funzione
1	SLEEP (Notte)		Modalità SLEEP (Notte).
2	Display della temperatura (se presente)/Codice di errore		(1) Si illumina durante il funzionamento del timer quando il condizionatore è operativo. (2) Visualizza il codice di malfunzionamento in caso di guasto.
3	TIMER		Si illumina durante il funzionamento del timer.

 La forma e la posizione degli interruttori e degli indicatori possono variare a seconda del modello, ma la loro funzione non cambia.

FUNZIONE DI EMERGENZA E DI RIAVVIO AUTOMATICO

FUNZIONE DI RIAVVIO AUTOMATICO

L'apparecchio è preimpostato sulla funzione di riavvio automatico dal produttore. In caso di improvvisa interruzione di corrente, il modulo memorizza le condizioni di impostazione prima dell'interruzione dell'alimentazione. Quando l'alimentazione viene ripristinata, l'unità si riavvia automaticamente con tutte le impostazioni precedenti conservate dalla funzione di memoria.

Per disattivare la funzione di riavvio automatico, procedere come segue:

1. Spegnerne il condizionatore e scollegare la spina dalla presa.
 2. Premere il pulsante di emergenza e nel frattempo ricollegare l'unità.
 3. Tenere premuto il pulsante di emergenza per più di 10 secondi finché non vengono emessi quattro brevi segnali acustici dall'unità. La funzione di riavvio automatico è ora disattivata.
- Per attivare la funzione di riavvio automatico, seguire la stessa procedura finché non vengono emessi tre brevi segnali acustici dall'unità.

FUNZIONE DI EMERGENZA

Se il telecomando non funziona o è necessaria la manutenzione, procedere come segue:

Aprire e sollevare il pannello anteriore fino a un'angolazione tale da raggiungere il pulsante di emergenza.

1. Premere una volta il pulsante di emergenza (emissione di un segnale acustico) per attivare l'operazione di refrigerazione forzata.
2. Premere due volte il pulsante di emergenza entro 3 sec. (emissione di due segnali acustici) per attivare l'operazione di riscaldamento forzato.
3. Per spegnere l'unità, è sufficiente premere nuovamente il pulsante (emissione di un singolo segnale acustico lungo).
4. Dopo 30 minuti di funzionamento forzato, il condizionatore inizierà automaticamente a funzionare in modalità refrigerazione a 23 °C, con velocità della ventola automatica.

* La funzione FEEL è descritta a pagina 16.

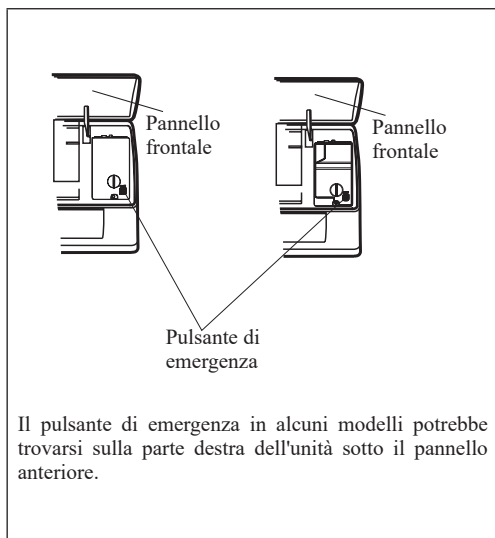

La forma e la posizione del pulsante di emergenza possono variare a seconda del modello, ma la sua funzione non cambia.

Nota: la pressione statica esterna delle pompe di calore è di 0 Pa per tutti i modelli.

TELECOMANDO

N.	Pulsante	Funzione
1	▲ (TEMP SU)	Premere per aumentare la temperatura/impostazione dell'ora.
2	▼ (TEMP GIÙ)	Premere per diminuire la temperatura/impostazione dell'ora.
3	●	Premere per avviare il funzionamento
4	FAN (Ventilazione)	Per selezionare la velocità della ventola su auto/bassa/media/alta.
5	TIMER	Premere per impostare il timer di auto-spegnimento.
6	SLEEP (Notte)	Per attivare la funzione "SLEEP".
7	ECO	Premere questo tasto per attivare/disattivare la funzione ECO che consente all'apparecchio di impostare automaticamente il funzionamento in modo da ottenere risparmi energetici.
8	MODE (Modalità)	Per selezionare la modalità operativa.
9	TURBO	Premere questo tasto per attivare/disattivare la funzione Super che consente all'unità di raggiungere la temperatura preimpostata nel minor tempo possibile.
10	SWING (Oscillazione) ◀▶	Per attivare o disattivare il movimento dei deflettori orizzontali. (Se applicabile)
	SWING (Oscillazione) ⬆	Per attivare o disattivare il movimento dei deflettori verticali.
11	DISPLAY	Per accendere/spegnere il display. (Se applicabile)
12	HEALTH (BENESSERE)	Per accendere/spegnere la funzione HEALTH. Questo pulsante controlla lo ionizzatore o il generatore di plasma. (Se applicabile)
13	Mute (Silenzioso)	Per attivare la funzione Mute. (Se applicabile)
14	🔒 (MODALITÀ+TIMER)	Per attivare la funzione Child Lock (Blocco di sicurezza) premendo contemporaneamente i pulsanti MODE (MODALITÀ) e TIMER. (Se applicabile)
15	I FEEL	Per attivare/disattivare la funzione "I FEEL". Il condizionatore regola la temperatura della stanza in base alla temperatura (0°C ~ 50°C) attorno al telecomando. Questa funzione terminerà 2 ore dopo l'attivazione. (Se applicabile)
16	I SET	Per attivare/disattivare la funzione I SET.
17	CLEAN (PULIZIA)	Per attivare/disattivare la funzione di auto-pulizia. Nota: non premere questo pulsante troppo frequentemente; suggeriamo una volta ogni 3 mesi.

⚠ L'aspetto e alcune funzioni del telecomando potrebbero essere differenti.

⚠ L'unità conferma la corretta ricezione di ogni pressione del pulsante con un segnale acustico.

⚠ HEALTH/MUTE/CLEAN/I FEEL/I SET, SWING (sinistra e destra) sono pulsanti di funzioni opzionali; verrà emesso un segnale acustico anche se il modello non dispone di questa funzione; ci dispiace per l'inconveniente.

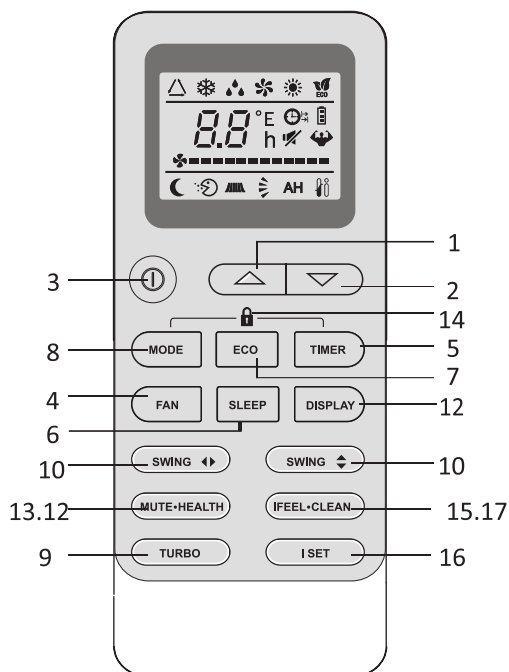

⚠ *HEALTH/MUTE/CLEAN/I FEEL/I SET, SWING (sinistra e destra) sono pulsanti di funzioni opzionali; verrà emesso un segnale acustico anche se il modello non dispone di questa funzione; ci dispiace per l'inconveniente.*





















⚠ *La forma e la posizione degli interruttori e degli indicatori possono variare a seconda del modello, ma la loro funzione non cambia. Prevale la forma e la posizione effettive.*

⚠ *L'aspetto e alcune funzioni del telecomando potrebbero essere differenti.*

TELECOMANDO

DISPLAY del telecomando

Significato dei simboli sul display a cristalli liquidi

N.	Simbolo	Significato
1		Indicatore modalità FEEL
2		Indicatore REFRIGERAZIONE
3		Indicatore DEUMIDIFICAZIONE
4		Indicatore FUNZIONAMENTO SOLO VENTOLA
5		Indicatore RISCALDAMENTO
6		Indicatore TIMER OFF
7		Indicatore TIMER ON
8	 (LAMPEGGIO)	Indicatore VENTOLA AUTO
9		Indicatore VELOCITÀ VENTOLA BASSA
10		Indicatore VELOCITÀ VENTOLA MEDIA
11		Indicatore VELOCITÀ VENTOLA ALTA
12		Indicatore SLEEP
13		Indicatore COMFORTABLE SLEEP (opzionale)
14		Indicatore FEEL (opzionale)
15		Indicatore OSCILLAZIONE DEFLETTORE
16		Indicatore SUPER
17		Indicatore HEALTHY (BENESSERE)
18		Indicatore ECO
19		Indicatore OROLOGIO
20		Indicatore Mute (Silenzioso)

Sostituzione delle batterie

Rimuovere il coperchio della batteria dalla parte posteriore del telecomando, facendola scorrere nella direzione della freccia.

Installare le batterie secondo la direzione (+ e -) mostrata sul telecomando. Reinstallare il coperchio della batteria facendolo scorrere in posizione.

⚠ Utilizzare 2 batterie LRO 3 AAA (da 1,5 V). Non usare batterie ricaricabili. Sostituire le batterie scariche con batterie nuove dello stesso tipo quando il display non è più leggibile.

Non smaltire le batterie come rifiuti urbani non differenziati. È necessario smaltirle separatamente come rifiuto differenziato.

⚠ Fare riferimento alla Figura 1:

Quando si inseriscono le batterie per la prima volta nel telecomando o se le si cambia, è necessario programmare il telecomando esclusivamente per refrigerazione o per refrigerazione e riscaldamento.

Quando si inseriscono le batterie, i simboli ❄ (REFRIGERAZIONE ■) e ☀ (RISCALDAMENTO ■) iniziano a lampeggiare. Se si preme qualsiasi pulsante quando viene visualizzato il simbolo ❄ (REFRIGERAZIONE ■), il telecomando viene regolato solo in modalità raffreddamento. Se si preme qualsiasi pulsante quando viene visualizzato il simbolo ☀ (RISCALDAMENTO ■), il telecomando viene regolato in modalità refrigerazione e raffreddamento.

⚠ NOTA: se si regola il telecomando in modalità refrigerazione, non sarà possibile attivare la funzione di riscaldamento nelle unità con pompa di riscaldamento. È necessario togliere le batterie e ripetere la procedura sopra descritta.

- ⚠ 1. Dirigere il telecomando verso il condizionatore.
 2. Verificare che non vi siano oggetti tra il telecomando e il ricevitore del segnale nell'unità interna.
 3. Non lasciare mai il telecomando esposto ai raggi del sole.
 4. Tenere il telecomando a una distanza di almeno 1 m dal televisore o da altri apparecchi elettrici.

Consigli per l'ubicazione e l'uso del supporto del telecomando (se presente)
 Il telecomando deve essere conservato in un supporto a parete.

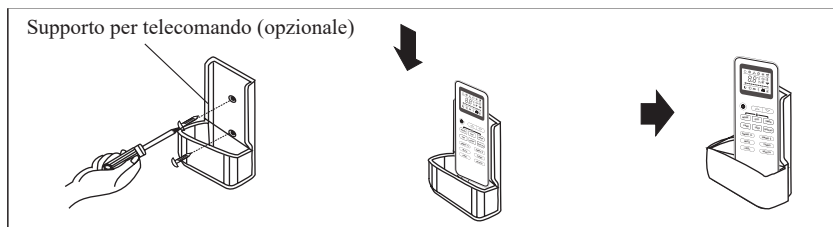
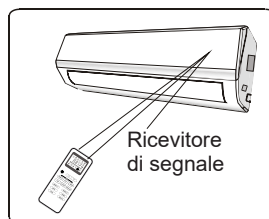
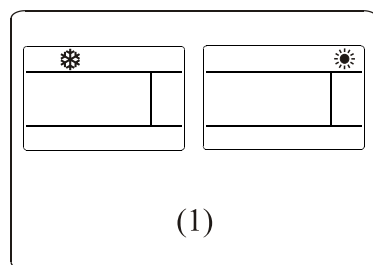
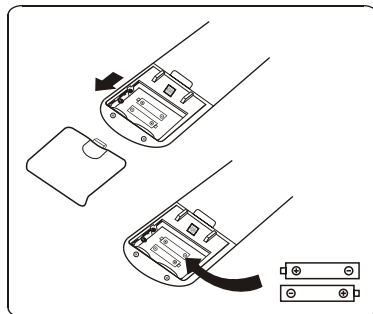

ISTRUZIONI OPERATIVE

L'aria aspirata dalla ventola entra dalla griglia e passa attraverso il filtro, quindi viene raffreddata/deumidificata o riscaldata attraverso lo scambiatore di calore.

La direzione di uscita dell'aria è motorizzata verso l'alto e verso il basso tramite le alette oltre che spostata manualmente a destra e a sinistra da deflettori verticali; per alcuni modelli, i deflettori verticali potrebbero essere controllati anche dal motore.

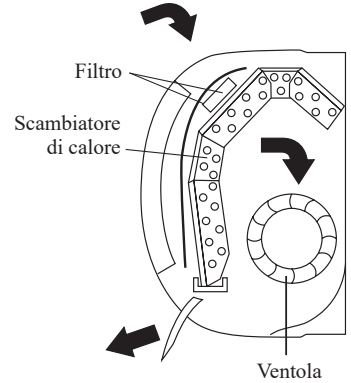

CONTROLLO "OSCILLAZIONE" DEL FLUSSO DELL'ARIA

SWING



- Il flusso di uscita dell'aria è distribuito uniformemente nella stanza.
- È possibile impostare la direzione dell'aria come desiderato.

Il tasto **SWING** o **SWING** attiva l'“aletta”; il flusso d'aria viene diretto alternativamente dall'alto verso il basso. Questo per garantire una diffusione uniforme dell'aria nella stanza.

Il tasto **SWING** attiva i "deflettori" motorizzati; il flusso d'aria viene diretto alternativamente da sinistra a destra. (Funzione opzionale, disponibile a seconda del modello)

- In modalità refrigerazione, orientare le alette in direzione orizzontale;
- In modalità riscaldamento, orientare le alette verso il basso dal momento che l'aria calda tende a salire.

I deflettori sono posizionati manualmente e installati sotto le alette. Permettono di dirigere il flusso d'aria verso destra o verso sinistra.

 *Questa regolazione deve essere eseguita ad apparecchio spento.*

 Non posizionare mai le “alette” manualmente: il delicato meccanismo potrebbe danneggiarsi seriamente!

 Non inserire mai dita, bastoncini o altri oggetti nelle prese d'aria o nelle bocchette. Un contatto accidentale con parti in tensione potrebbe causare danni o lesioni imprevedibili.

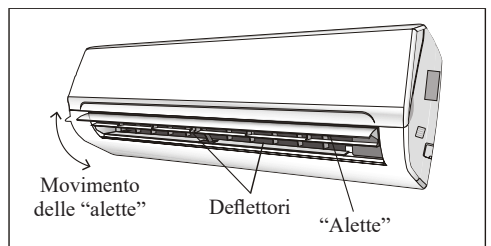
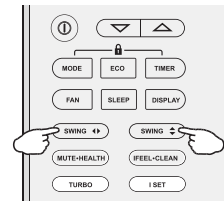

ISTRUZIONI OPERATIVE

MODALITÀ FREDDO



La funzione di refrigerazione consente al condizionatore di raffreddare la stanza e allo stesso tempo riduce l'umidità dell'aria.

Per attivare la funzione di refrigerazione (COOL), premere il pulsante **MODE** finché sul display non viene visualizzato il simbolo ❄️ (COOL ■).

La funzione di refrigerazione si attiva impostando il pulsante ▲ o ▼ a una temperatura inferiore a quella della stanza.

Per ottimizzare la funzione del condizionatore, regolare la temperatura (1), la velocità (2) e la direzione del flusso d'aria (3) premendo il pulsante indicato.

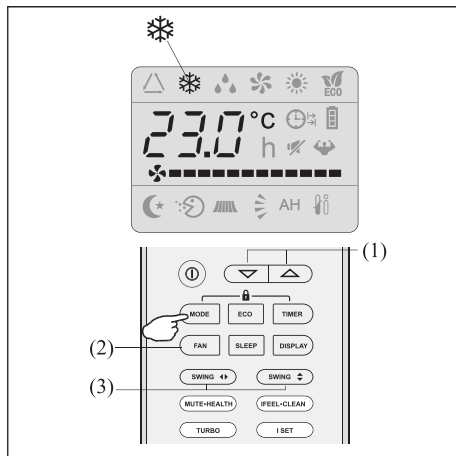

MODALITÀ CALDO



La funzione di riscaldamento consente al condizionatore di riscaldare la stanza.

Per attivare la funzione di riscaldamento (HEAT), premere il pulsante **MODE** finché sul display non viene visualizzato il simbolo ☀️ (HEAT ■).

Con il pulsante ▲ o ▼ impostare una temperatura maggiore di quella della stanza.

Per ottimizzare la funzione del condizionatore, regolare la temperatura (1), la velocità (2) e la direzione del flusso d'aria (3) premendo il pulsante indicato.

⚠️ Se l'apparecchio è dotato di un riscaldatore elettrico, questo ritarda l'avvio dell'apparecchio di pochi secondi per garantire una produzione immediata di aria calda (funzione opzionale, disponibile a seconda del modello)

⚠️ Durante il funzionamento in modalità riscaldamento, l'apparecchio può attivare automaticamente un ciclo di sbrinamento, indispensabile per pulire la brina sul condensatore in modo da ripristinarne la funzione di scambio termico. Questa procedura di solito dura 2-10 minuti e durante lo sbrinamento, la ventola dell'unità interna si ferma. Dopo lo sbrinamento, riprende automaticamente in modalità riscaldamento.

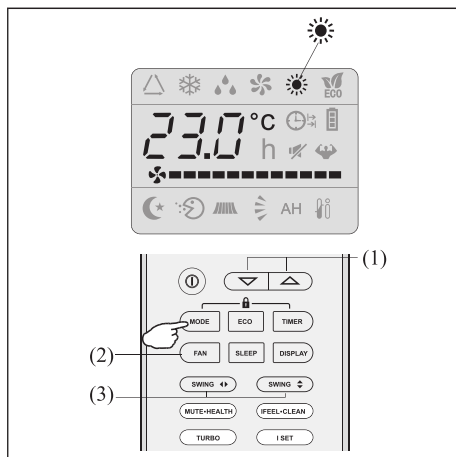

ISTRUZIONI OPERATIVE

MODALITÀ TIMER ---- TIMER ON

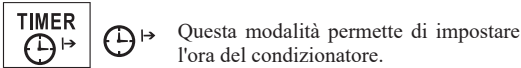

Per programmare il tempo di accensione automatico, l'apparecchio deve essere spento.

Premere **TIMER** per una volta e impostare la temperatura premendo il pulsante ▲ o ▼;

premere **TIMER** per una seconda volta e impostare il tempo di standby premendo il pulsante ▲ o ▼;

premere **TIMER** una terza volta, confermare l'impostazione, quindi il tempo di standby alla successiva accensione automatica sarà visibile sul display.

NOTA!

Prima di procedere: programmare la modalità operativa con il pulsante **MODE** (2) e la velocità della ventola con il pulsante **FAN** (3). Spegner il condizionatore (con il pulsante **ON/OFF**).

Nota: per annullare la funzione impostata, premere di nuovo il pulsante **TIMER**.

Nota: in caso di interruzione dell'alimentazione, è necessario reimpostare nuovamente il timer di attivazione.

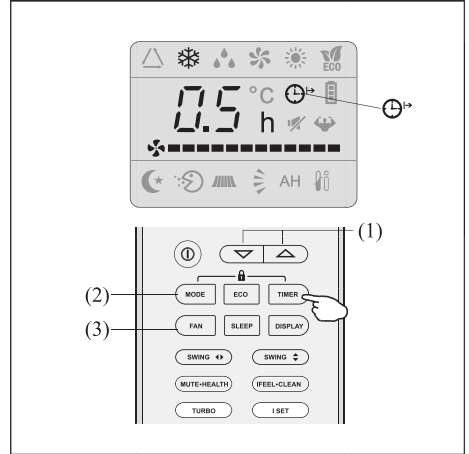

MODALITÀ TIMER ---- TIMER OFF

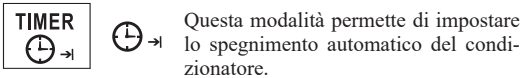

L'arresto temporizzato viene programmato premendo **TIMER**. Impostare il tempo di standby premendo il pulsante ▲ o ▼ quindi premere nuovamente **TIMER**.

Nota: per annullare la funzione impostata, premere di nuovo il pulsante **TIMER**.

Nota: in caso di interruzione dell'alimentazione, è necessario reimpostare nuovamente il timer di spegnimento.

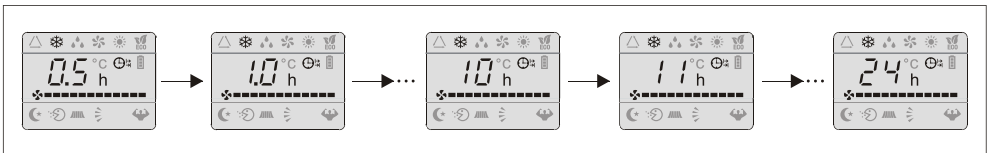
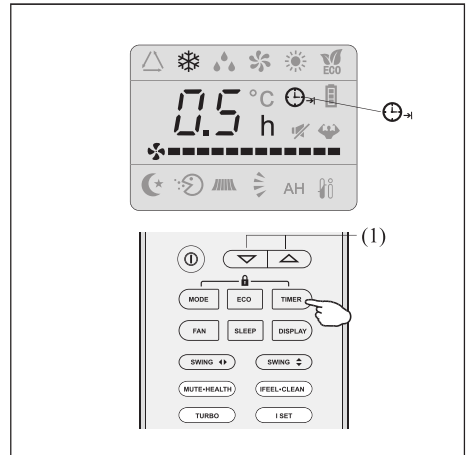

 Nota: La funzione TIMER può essere impostata a intervalli di mezz'ora.

ISTRUZIONI OPERATIVE

MODALITÀ DI VENTILAZIONE

FAN



Il condizionatore funziona solo con la ventilazione.

Per impostare la modalità di ventilazione, premere **MODE** fino a quando appare  (FAN ■) sul display.

Premendo il pulsante **FAN**, la velocità cambia nella seguente sequenza: BASSA/MEDIA/ALTA/AUTO in modalità di ventilazione (FAN).

Il telecomando memorizza anche la velocità impostata nella modalità operativa precedente.

In modalità FEEL (automatica), il condizionatore sceglie automaticamente la velocità della ventola e la modalità operativa (REFRIGERAZIONE o RISCALDAMENTO).

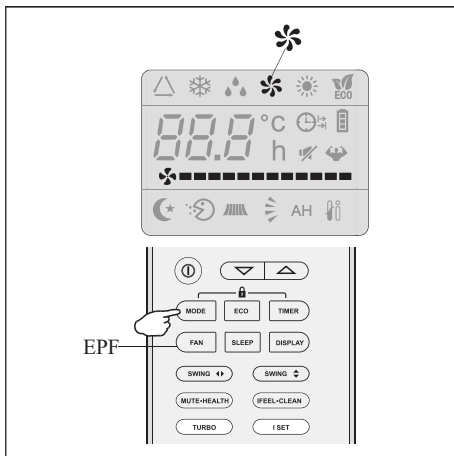

MODALITÀ DI DEUMIDIFICAZIONE

DRY



Questa funzione riduce l'umidità dell'aria per rendere la stanza più confortevole.

Per impostare la modalità di deumidificazione, premere **MODE** fino a quando appare  (DRY ■) sul display. Viene attivata la funzione automatica per alternare i cicli di raffreddamento e la ventola dell'aria.

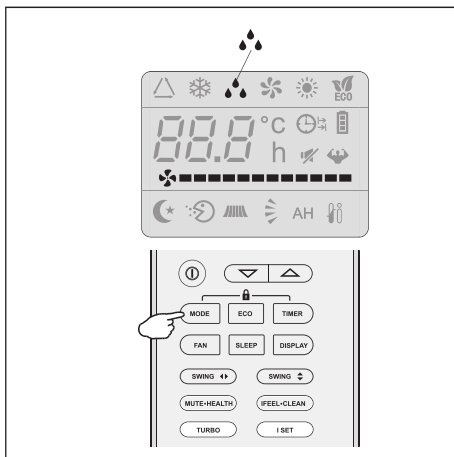

ISTRUZIONI OPERATIVE

MODALITÀ FEEL



Modalità automatica.

Per attivare la modalità operativa FEEL (automatica), premere il pulsante **MODE** sul telecomando finché non viene visualizzata l'icona Δ sul display.

In modalità FEEL, la velocità della ventola e la temperatura vengono impostate automaticamente in base alla temperatura ambiente (testata dal sensore di temperatura integrato nell'unità interna).

Temp. ambiente	Modo funzionamento	Temp. automatica
<20 °C	RISCALDAMENTO (PER TIPO POMPA DI CALORE) VENTILAZIONE (SOLO PER TIPO FREDDO)	23 °C
20 °C~26 °C	DRY	18 °C
>26 °C	COOL	23 °C

Per ottimizzare la funzione del condizionatore, regolare la temperatura (solo ± 2 °C) (1), la velocità (2) e la direzione del flusso d'aria (3) premendo i pulsanti indicati.

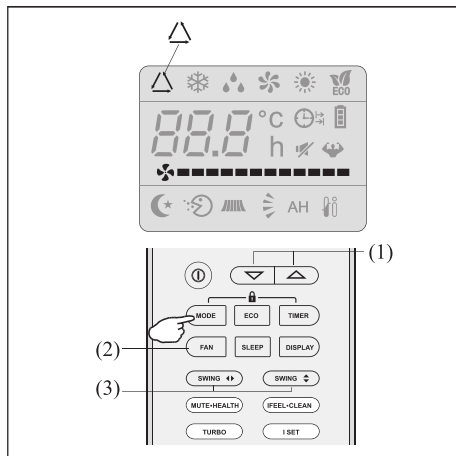

MODALITÀ NOTTE

AUTO QUIET



Per attivare la modalità operativa SLEEP, premere il pulsante **SLEEP** sul telecomando finché non viene visualizzata l'icona ☾ (AUTOQUIET) sul display.

La funzione notte (SLEEP) regola automaticamente la temperatura per rendere la stanza più confortevole durante la notte. In modalità raffreddamento o deumidificazione, la temperatura impostata aumenterà automaticamente di 1 °C ogni 60 minuti, per ottenere un incremento totale di 2 °C durante le prime 2 ore di funzionamento.

In modalità riscaldamento, la temperatura impostata viene gradualmente ridotta di 2 °C durante le prime 2 ore di funzionamento.

Dopo 10 ore di funzionamento in modalità notte, il condizionatore si spegne automaticamente.

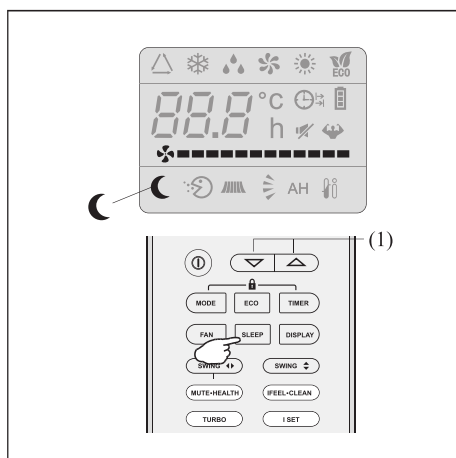

ISTRUZIONI OPERATIVE

Funzione I SET (Opzionale)

Nelle modalità di REFRIGERAZIONE/RISCALDAMENTO/VENTILAZIONE/DEUMIDIFICAZIONE, regolare la temperatura (REFRIGERAZIONE/RISCALDAMENTO), la velocità della ventola (REFRIGERAZIONE/RISCALDAMENTO/VENTILAZIONE) e la modalità di oscillazione come desiderato, quindi tenere premuto il pulsante "I SET" per più di 3 secondi fino a quando compare l'icona "AU" sul display e cambia l'illuminazione dello sfondo del display; il telecomando memorizzerà queste impostazioni. È possibile ripristinarlo ripetendo l'operazione precedente.

Nelle modalità di REFRIGERAZIONE/RISCALDAMENTO/VENTILAZIONE/DEUMIDIFICAZIONE, premere il pulsante "I SET" per attivare questa funzione, il condizionatore funzionerà come da impostazione preferita e sul telecomando verrà visualizzata l'icona "AU" lampeggiante. Premerlo di nuovo oppure premere altri pulsanti per annullare questa funzione.

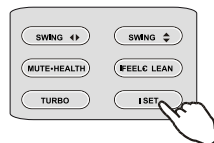

Funzione di pulizia automatica (opzionale)

1. Questa funzione aiuta a portare via lo sporco accumulato, i batteri, ecc. dall'evaporatore.
2. Premere il tasto "CLEAN" per accedere a questa funzione in qualsiasi modalità; sul display dell'unità interna apparirà l'icona "CL".
3. Questa funzione durerà circa 30 minuti e tornerà alla modalità impostata prima di questa funzione. È possibile premere "ON/OFF" o "Mode" per annullare questa funzione. Verranno emessi 2 segnali acustici al termine o all'interruzione.
4. È normale che durante questo processo venga emesso del rumore, poiché i materiali plastici si espandono con il calore e si contraggono con il freddo.
5. Si consiglia di utilizzare questa funzione con le seguenti condizioni ambientali per evitare determinate funzioni di protezione.

Unità interna	Temp <30 °C
Unità esterna	5 °C < Temp < 30 °C

6. Suggeriamo di utilizzare questa funzione ogni 3 mesi.



ISTRUZIONI OPERATIVE

Temperatura di esercizio

Il condizionatore è programmato per offrire un ambiente confortevole e adeguato nelle condizioni seguenti; una deviazione da tali condizioni può comportare l'attivazione di determinate funzioni di protezione.

Condizionatore fisso:

MODE (Modalità) Temperatura	Funzione di refrigerazione	Funzione di riscaldamento	Funzione di deumidificazione
Temperatura ambiente	17 °C ~ 32 °C	0 °C ~ 27 °C	18 °C ~ 32 °C
Outdoor temperature ("Temperatura esterna")	0 °C ~ 43 °C Per la zona climatica T1	-7 °C ~ 24 °C	0 °C ~ 50 °C
	0 °C ~ 52 °C Per la zona climatica T3		

Condizionatore con inverter:

MODE (Modalità) Temperatura	Funzione di refrigerazione	Funzione di riscaldamento	Funzione di deumidificazione
Temperatura ambiente	17 °C ~ 32 °C	0 °C ~ 30 °C	10 °C ~ 32 °C
Outdoor temperature ("Temperatura esterna")	0 °C ~ 53 °C	-20 °C ~ 30 °C	0 °C ~ 50 °C
	-15 °C ~ 53 °C Per modelli con generatore di freddo a bassa temperatura		

 L'unità non funziona immediatamente se viene accesa subito dopo essere stata spenta o dopo aver cambiato la modalità durante il funzionamento. Questa è una normale azione di auto-protezione; è necessario attendere circa 3 minuti.

 La capacità e l'efficienza sono conformi al test condotto a pieno carico*.
* Sono richiesti la massima velocità del motore della ventola e l'angolo di massima apertura delle alette e dei deflettori.

■ Considerazioni importanti

- I condizionatori devono essere installati da personale qualificato e previa consultazione del “Manuale di installazione”! Le specifiche di installazione sono soggette alle nostre norme sul servizio post-vendita.
- Durante il riempimento del refrigerante combustibile, un intervento poco prudente può causare lesioni personali e materiali gravi.
- Un test di tenuta deve essere effettuato al termine dell'installazione.
- È obbligatorio eseguire l'ispezione di sicurezza prima della manutenzione o della riparazione di un condizionatore utilizzando refrigerante combustibile per garantire che il rischio di incendio sia ridotto al minimo.
- È necessario far funzionare la macchina sotto una procedura controllata per garantire che qualsiasi rischio derivante dal gas combustibile o dal vapore durante il funzionamento sia ridotto al minimo.
- I requisiti per il peso totale del refrigerante e l'area della stanza in cui installare un condizionatore sono mostrati nelle seguenti Tabelle GG.1 e GG.2.



■ Capacità massima e superficie minima richiesta

$m_1 = (4\text{m}^3) \times \text{LFL}$, $m_2 = (26\text{m}^3) \times \text{LFL}$, $m_3 = (130\text{m}^3) \times \text{LFL}$.

In cui *LFL* corrisponde al limite di infiammabilità inferiore espresso in kg/m^3 , R290 LFL è pari a $0,038 \text{ kg/m}^3$, R32 LFL equivale a $0,306 \text{ kg/m}^3$.

Per dispositivi con capacità $m_1 < M \leq m_2$:

La capacità massima in una stanza sarà conforme a quanto segue: $m_{\text{max}} = 2,5 \times (\text{LFL})^{(5/4)} \times h_0 \times (A)^{1/2}$.

La superficie minima richiesta A_{min} in cui installare un dispositivo con capacità di refrigerante M (kg) dev'essere la seguente: $A_{\text{min}} = (M / (2,5 \times (\text{LFL})^{(5/4)} \times h_0))^2$.

In cui:

m_{max} equivale alla capacità massima consentita in una stanza, in kg;

M equivale alla capacità di refrigerante nel dispositivo, in kg;

A_{min} equivale all'area della stanza minima richiesta, in m^2 ;

A equivale all'area della stanza, in m^2 ;

LFL corrisponde al limite di infiammabilità inferiore, in kg/m^3 ;

h_0 equivale all'altezza di installazione del dispositivo, in metri per m_{max} o A_{min} , 1,8 m per il montaggio a parete;

Tabella GG.1 - Capacità massima (kg)

Categoria	LFL (kg/m ³)	h ₀ (m)	Superficie (m ²)						
			4	7	10	15	20	30	50
R290	0,038	0,6	0,05	0,07	0,08	0,1	0,11	0,14	0,18
		1	0,08	0,11	0,13	0,16	0,19	0,2	0,3
		1,8	0,15	0,2	0,24	0,29	0,34	0,41	0,53
		2,2	0,18	0,24	0,29	0,36	0,41	0,51	0,65
R32	0,306	0,6	0,68	0,9	1,08	1,32	1,53	1,87	2,41
		1	1,14	1,51	1,8	2,2	2,54	3,12	4,02
		1,8	2,05	2,71	3,24	3,97	4,58	5,61	7,254
		2,2	2,5	3,31	3,96	4,85	5,6	6,86	8,85

Tabella GG.2 - Area minima della stanza (m²)

Categoria	LFL (kg/m ³)	h ₀ (m)	Capacità minima (M) (kg) Area minima della stanza (m ²)						
			0,152 kg	0,228 kg	0,304 kg	0,456 kg	0,608 kg	0,76 kg	0,988 kg
R290	0,038	0,6		82	146	328	584	912	1514
		1		30	53	118	210	328	555
		1,8		9	16	36	65	101	171
		2,2		6	11	24	43	68	115
R32	0,306		1,224 kg	1,836 kg	2,448 kg	3,672 kg	4,896 kg	6,12 kg	7,956 kg
		0,6		29	51	116	206	321	543
		1		10	19	42	74	116	196
		1,8		3	6	13	23	36	60
		2,2		2	4	9	15	24	40

■ Principi di sicurezza per l'installazione

1. Sicurezza del sito



Divieto di fiamme libere



Ventilazione richiesta

2. Sicurezza operativa



**Attenzione
all'elettricità statica**



Indossare indumenti protettivi e guanti antistatici



Non usare telefoni cellulari

3. Sicurezza durante l'installazione

- Rilevatore di perdite di refrigerante
- Posizione di installazione adeguata



L'immagine a sinistra riporta lo schema di un rilevatore di perdite di refrigerante.

Notare che:

1. Il sito di installazione deve trovarsi in un ambiente ben ventilato.
2. Nei siti per l'installazione e la manutenzione di un condizionatore riempito con refrigerante R290 devono essere vietate fiamme libere od operazioni di saldatura, fumo, forni di essiccazione o qualsiasi altra fonte di calore superiore a 370 °C che produca facilmente fiamme libere; nei siti per l'installazione e la manutenzione di un condizionatore riempito con refrigerante R32 devono essere vietate fiamme libere od operazioni di saldatura, fumo, forni di essiccazione o qualsiasi altra fonte di calore superiore a 548 °C che produca facilmente fiamme libere.
3. Durante l'installazione di un condizionatore, è necessario adottare opportune misure antistatiche come indossare indumenti antistatici e/o guanti.
4. È necessario scegliere un sito adeguato per gli interventi di installazione o manutenzione in cui gli ingressi e le uscite dell'aria delle unità interne ed esterne non siano ostruiti da ostacoli o vicini a fonti di calore o sostanze combustibili e/o esplosive.
5. Se l'unità interna presenta perdite di refrigerante durante l'installazione, è necessario spegnere immediatamente la valvola dell'unità esterna e allontanare il personale per 15 minuti, finché il refrigerante non viene completamente rimosso. Se il prodotto è danneggiato, è necessario riportarlo all'officina addetta alla manutenzione ed è vietato saldare il tubo del refrigerante o condurre altre operazioni sul sito dell'utente.
6. È necessario scegliere un luogo in cui l'aria di ingresso e di uscita dell'unità interna sia uniforme.
7. È necessario evitare luoghi in cui sono presenti altri prodotti elettrici, prese e spine di corrente, mobili da cucina, letti, divani e altri oggetti di valore proprio sotto le linee sui due lati dell'unità interna.

Utensili speciali

Nome dell'utensile	Requisiti per l'uso
Mini pompa del vuoto	È consigliata una pompa del vuoto antideflagrante; può garantire una certa precisione e il suo grado di vuoto deve essere inferiore a 10 Pa.
Dispositivo di riempimento	È consigliato uno speciale dispositivo di riempimento antideflagrante; può garantire una certa precisione e la sua deviazione di riempimento dovrebbe essere inferiore a 5 g.
Rilevatore di perdite	Da calibrare regolarmente; il suo tasso di perdita annuale non deve superare i 10 g.
Rilevatore di concentrazione	<p>A) Il sito di manutenzione deve essere dotato di un rilevatore di concentrazione di refrigerante combustibile di tipo fisso, collegato a un sistema di allarme di sicurezza; il suo errore non deve essere superiore al 5%.</p> <p>B) Il sito di installazione deve essere dotato di un rilevatore di concentrazione di refrigerante combustibile portatile, che possa emettere un doppio segnale di allarme visivo e acustico; il suo errore non deve essere superiore al 10%.</p> <p>C) I rilevatori di concentrazione dovrebbero essere calibrati regolarmente.</p> <p>D) È necessario verificare e confermare la funzionalità prima di utilizzare i rilevatori di concentrazione.</p>
Manometro	<p>A) I manometri devono essere calibrati regolarmente.</p> <p>B) Il manometro utilizzato per il refrigerante R22 può essere utilizzato anche per i refrigeranti R290 e R161; il manometro utilizzato per R410A può essere utilizzato per il refrigerante R32.</p>
Estintore	È necessario attrezzarsi con estintori durante l'installazione e la manutenzione di un condizionatore. Sul sito di manutenzione, dovrebbero essere presenti due o più estintori a polvere secca, anidride carbonica e schiuma e tali estintori dovrebbero essere collocati in posizioni prestabilite, con etichette leggibili e in punti pratici.

MANUALE DI INSTALLAZIONE -- Scelta del luogo di installazione

UNITÀ INTERNA

- Installare l'unità interna su una parete resistente e non soggetta a vibrazioni.
- Le porte di ingresso e di uscita non devono essere ostruite: l'aria dovrebbe essere in grado di distribuirsi in tutta la stanza.
- Non installare l'unità vicino a fonti di calore, vapore o gas infiammabili.
- Installare l'unità in prossimità di una presa elettrica o di un circuito privato.
- Non installare l'unità in un luogo esposto alla luce diretta del sole.
- Scegliere un sito in cui l'acqua di condensa possa essere facilmente scaricata e in cui sia possibile effettuare facilmente il collegamento all'unità esterna.
- Controllare regolarmente il funzionamento della macchina e riservare gli spazi necessari come mostrato nell'immagine.
- Scegliere un luogo in cui il filtro possa essere facilmente rimosso.

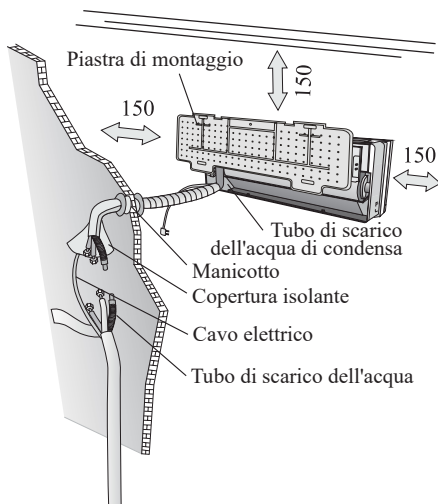

Spazio minimo da rispettare (mm) riportato nell'immagine

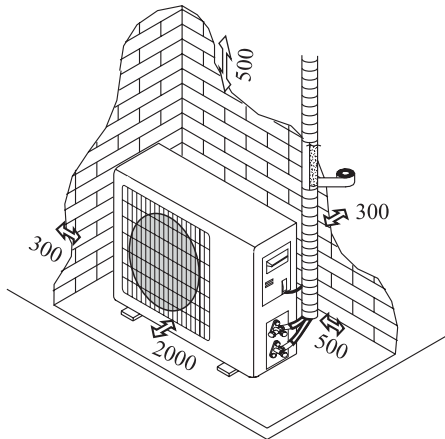

Schema di installazione

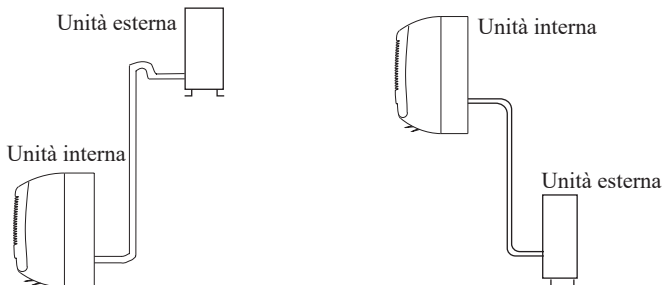

L'acquirente è tenuto ad assicurarsi che la persona e/o l'azienda incaricata dell'installazione, della manutenzione o della riparazione di questo condizionatore disponga delle qualifiche e dell'esperienza necessaria per quanto riguarda i refrigeranti.

MANUALE DI INSTALLAZIONE --- Installazione dell'unità interna

Prima di avviare le operazioni di installazione, decidere la posizione delle unità interna ed esterna, tenendo conto dello spazio minimo riservato attorno alle unità.

- ⚠ Non installare il condizionatore in una stanza umida come un bagno o la lavanderia, ecc.
- ⚠ Il sito di installazione deve trovarsi a una distanza pari o superiore a 250 cm dal pavimento.

Procedura di installazione

Installazione della piastra di fissaggio

- 1 Montare sempre il pannello posteriore orizzontalmente e verticalmente;
2. Praticare fori profondi 32 mm nella parete per il fissaggio della piastra;
3. Inserire i tasselli in plastica nel foro;
4. Fissare il pannello posteriore alla parete con le viti autofillettanti in dotazione
5. Assicurarsi che il pannello posteriore sia fissato a sufficienza per poter sopportare il peso dell'unità

Nota: la forma della piastra di fissaggio potrebbe essere diversa da quella raffigurata, ma il metodo di installazione è simile.

Praticare un foro nella parete per le tubazioni

1. Praticare il foro per le tubazioni ($\Phi 55$ mm) nella parete con una pendenza leggermente discendente verso il lato esterno.
2. Inserire il manicotto della tubazione nel foro per evitare che la tubazione e il cablaggio vengano danneggiati durante il passaggio attraverso il foro.

⚠ Il foro deve pendere verso il basso in direzione dell'esterno.
Nota: tenere il tubo di scarico verso il basso in direzione del foro nella parete per evitare perdite.

Collegamenti elettrici --- Unità interna

1. Aprire il pannello anteriore.
2. Rimuovere il coperchio come indicato nell'immagine (rimuovendo una vite o aprendo i ganci).
3. Per i collegamenti elettrici, consultare lo schema elettrico a destra dell'unità sotto il pannello frontale.
4. Collegare i fili ai morsetti a vite seguendo la numerazione. Utilizzare un cavo adatto alla corrente presente (consultare la targhetta sull'unità) e conforme a tutti i requisiti dei codici di sicurezza nazionali vigenti.

⚠ Il cavo che collega le unità esterne e interne deve essere adatto all'uso esterno.

⚠ La spina deve essere accessibile anche dopo l'installazione dell'apparecchio, affinché possa essere estratta se necessario.

⚠ Garantire una messa a terra efficace.

⚠ Se il cavo di alimentazione è danneggiato, farlo sostituire da un centro di assistenza autorizzato.

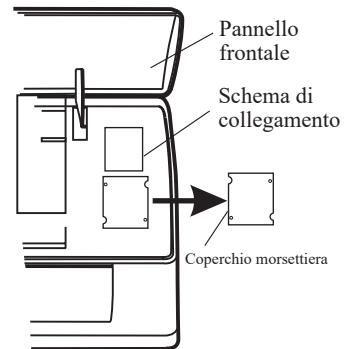
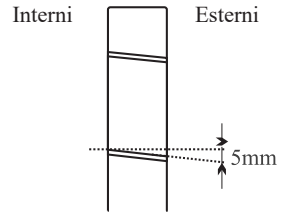
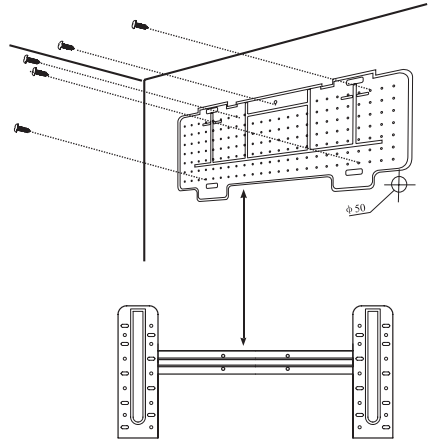

Nota: i cavi possono essere collegati al circuito stampato principale dell'unità interna dal produttore in base al modello senza morsetteria.

Collegamento delle tubazioni del refrigerante

Le tubazioni possono essere posate nelle 3 direzioni indicate dai numeri nell'immagine. Per la posa delle tubazioni nella direzione 1 o 3, praticare una tacca lungo la scanalatura sul lato dell'unità interna con una taglierina.

Far scorrere le tubazioni nel foro a parete e legare i fili di rame, il tubo di scarico e i cavi di alimentazione insieme, usando il nastro, al tubo di scarico sul fondo, in modo che l'acqua possa scorrere liberamente.

- Non rimuovere il tappo dal tubo fino al suo collegamento, per evitare la penetrazione di umidità o sporcizia.
- Se il tubo viene piegato o tirato troppo, diventerà rigido. Non piegare il tubo più di tre volte in un punto.
- Durante l'estensione del tubo, raddrizzarlo tirandolo delicatamente come mostrato nell'immagine.

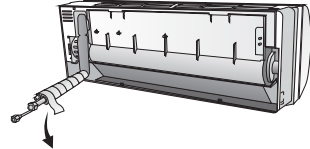
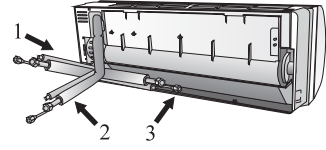

Forma del tubo di collegamento

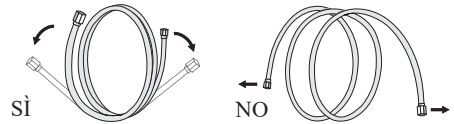

Estensione del tubo

Collegamenti all'unità interna

1. Rimuovere il tappo del tubo dell'unità interna (verificare che non vi siano detriti all'interno).
2. Inserire il dado e creare una flangia all'estremità del tubo di collegamento.
3. Stringere le connessioni usando due chiavi in direzioni opposte.
4. Per i refrigeranti R32/R290, i connettori meccanici devono rimanere all'aperto.

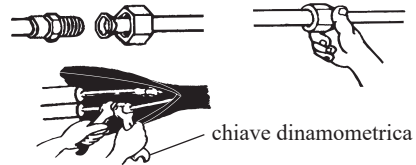

chiave dinamometrica

Interni Esterni

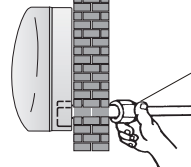

I connettori devono essere all'esterno

Drenaggio dell'acqua di condensa dall'unità interna

Il drenaggio dell'acqua di condensa dall'unità interna è fondamentale una corretta installazione.

1. Posizionare il tubo di scarico sotto la tubazione, facendo attenzione a non creare sifoni.
2. Il tubo di scarico deve essere inclinato verso il basso per favorire il drenaggio.
3. Non piegare il tubo di scarico, non farlo sporgere o attorcigliare né immergerlo in acqua. Se si collega una prolunga al tubo di scarico, assicurarsi che rimanga in posizione quando passa nell'unità interna.
4. Se le tubazioni sono installate correttamente, i tubi, il cavo di alimentazione e il tubo di scarico devono essere bloccati e fissati sul retro dell'unità con un raccordo.

- 1) Inserire il raccordo nell'apposita apertura.
- 2) Premere per unire il raccordo alla base.

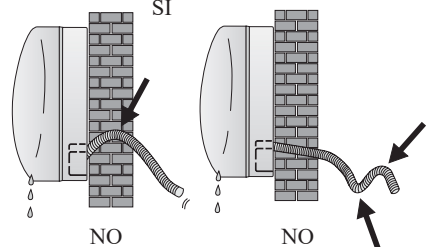
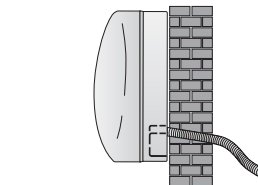

INSTALLAZIONE DELL'UNITÀ INTERNA

Dopo aver collegato il tubo seguendo le istruzioni, installare i cavi di collegamento. Quindi installare il tubo di scarico. Successivamente, avvolgere il tubo, i cavi e il tubo di scarico con il materiale isolante.

1. Disporre correttamente i tubi, i cavi e il tubo di scarico.
2. Avvolgere le estremità dei tubi con materiale isolante, fissandolo con del nastro in vinile.
3. Far passare il tubo, i cavi e il tubo di scarico attraverso il foro a parete e appoggiare saldamente l'unità interna sulla parte superiore della piastra di fissaggio.
4. Premere e spingere la parte inferiore dell'unità interna contro la piastra di fissaggio.

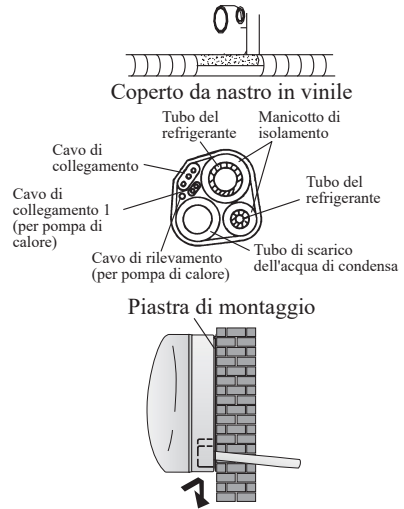

MANUALE DI INSTALLAZIONE --- Installazione dell'unità esterna

- L'unità esterna deve essere installata su una parete resistente e fissata saldamente.
- Prima di collegare i tubi e i cavi di collegamento, individuare la posizione migliore sulla parete e lasciare spazio sufficiente per poter eseguire facilmente la manutenzione.
- Fissare il supporto alla parete mediante tasselli a vite particolarmente adatti al tipo di parete.
- Utilizzare una quantità maggiore di ancoraggi a vite di quanto normalmente richiesto per il peso che devono sostenere così da evitare vibrazioni durante il funzionamento e consentire un fissaggio duraturo senza che le viti si allentino.
- L'unità deve essere installata seguendo le normative nazionali.

Drenaggio dell'acqua di condensa dall'unità esterna (solo per i modelli dotati di pompa di calore)

L'acqua di condensa e il ghiaccio formatosi nell'unità esterna durante il riscaldamento possono essere scaricati attraverso il tubo di scarico.

1. Fissare l'attacco di scarico nel foro da 25 mm dell'unità come mostrato in figura.
2. Collegare l'attacco di scarico e il tubo di scarico.
Prestare attenzione a drenare l'acqua in un luogo adeguato.

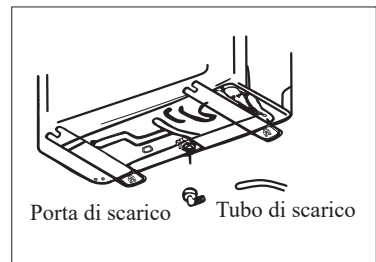

COLLEGAMENTI ELETTRICI

1. Rimuovere la maniglia sulla piastra laterale destra dell'unità esterna.
2. Collegare il cavo di alimentazione alla morsetti. Il cablaggio dovrebbe corrispondere a quello dell'unità interna.
3. Fissare il cavo di alimentazione con la fascetta.
4. Confermare se il cavo è stato fissato correttamente.
5. Garantire una messa a terra efficace.
6. Riposizionare la maniglia.

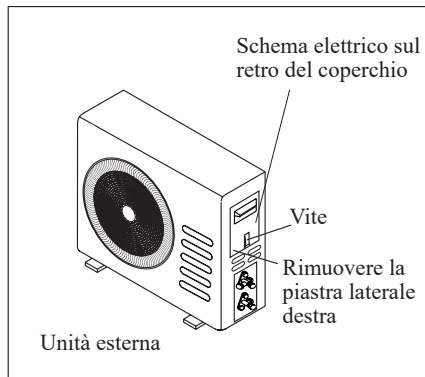

COLLEGAMENTO DELLE TUBAZIONI

Avvitare i dadi svasati sull'attacco dell'unità esterna con le stesse procedure di serraggio descritte per l'unità interna. Per evitare perdite, prestare attenzione ai seguenti punti:

1. Stringere i dadi svasati con due chiavi. Fare attenzione a non danneggiare i tubi.
2. Se la coppia di serraggio non è sufficiente, è probabile che si verifichino delle perdite. Anche una coppia di serraggio eccessiva può comportare perdite, poiché la flangia potrebbe danneggiarsi.
3. Il sistema più sicuro consiste nel serrare il collegamento usando una chiave fissa e una chiave dinamometrica; in questo caso, consultare la tabella a pagina 29.

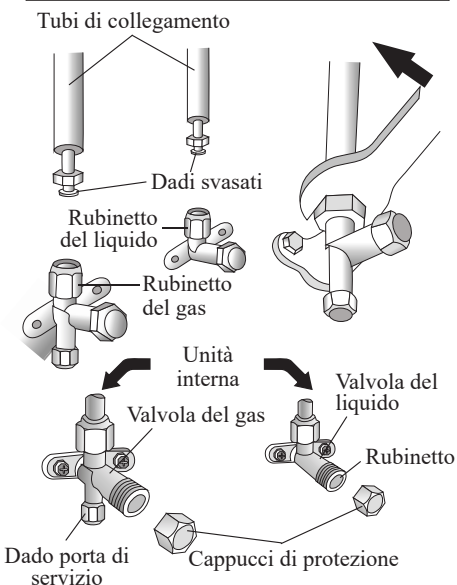

SPURGO

L'aria e l'umidità lasciate all'interno del circuito del refrigerante possono causare il malfunzionamento del compressore. Dopo aver collegato le unità interne ed esterne, spurgare l'aria e l'umidità dal circuito del refrigerante utilizzando una pompa del vuoto.

Controllo della pressione del refrigerante

L'intervallo di bassa pressione del refrigerante R290 è 0,4-0,6 Mpa mentre quello di alta pressione è 1,5-2,0 Mpa. L'intervallo di bassa pressione del refrigerante R32 è 0,8-1,2 Mpa mentre quello di alta pressione è 3,2-3,7 Mpa. Ciò significa che il sistema di refrigerazione o il refrigerante in un condizionatore presenta anomalie in caso di superamento in eccesso o in difetto degli intervalli di bassa o alta pressione del compressore.

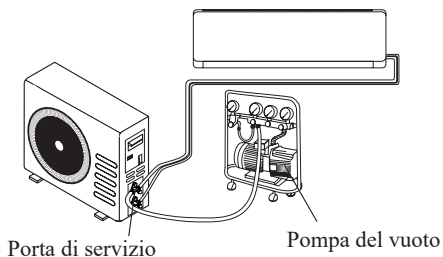

SPURGO

L'aria e l'umidità lasciate all'interno del circuito del refrigerante possono causare il malfunzionamento del compressore. Dopo aver collegato le unità interne ed esterne, spurgare l'aria e l'umidità dal circuito del refrigerante utilizzando una pompa del vuoto.

- (1) Svitare e rimuovere i cappucci dalle valvole a 2 e 3 vie.
- (2) Svitare e rimuovere il tappo dalla porta di servizio.
- (3) Collegare il tubo della pompa del vuoto alla porta di servizio.
- (4) Azionare la pompa del vuoto per 10-15 minuti fino a raggiungere un vuoto assoluto di 10 mm Hg.
- (5) Con la pompa del vuoto ancora in funzione, chiudere la manopola di bassa pressione sull'attacco della pompa del vuoto. Fermare la pompa del vuoto.
- (6) Aprire la valvola a 2 vie di 1/4 di giro e quindi chiuderla dopo 10 secondi. Controllare l'assenza di perdite su tutti i giunti utilizzando sapone liquido o un dispositivo di rilevamento elettronico.
- (7) Ruotare il corpo delle valvole a 2 e 3 vie. Scollegare il tubo della pompa del vuoto.
- (8) Sostituire e serrare tutti i cappucci sulle valvole.

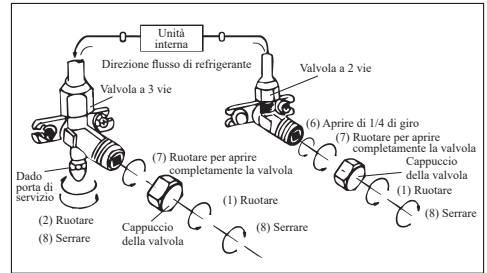
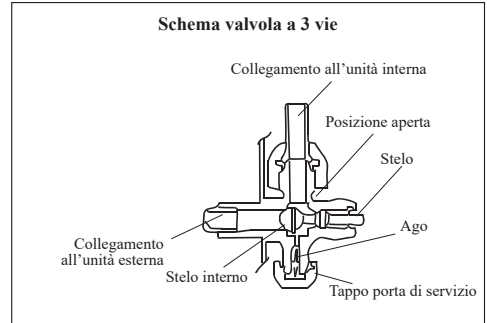

MANUALE DI INSTALLAZIONE --- Test operativo

1. Avvolgere il rivestimento isolante attorno ai giunti dell'unità interna e fissarlo con nastro isolante.
2. Fissare la parte del cavo di segnale in eccesso verso la tubazione o verso l'unità esterna.
3. Fissare le tubazioni alla parete (dopo averle rivestite con nastro isolante) usando le fascette o inserirle nelle aperture di plastica.
4. Sigillare il foro nella parete attraverso cui è stata fatta passare la tubazione in modo che non possa riempirsi di aria o acqua.

Test dell'unità interna

- I pulsanti ON/OFF e FAN funzionano normalmente?
- Il pulsante MODE funziona normalmente?
- I setpoint e il TIMER funzionano correttamente?
- Ogni spia si accende normalmente?
- Le alette per la direzione del flusso d'aria funzionano correttamente?
- L'acqua di condensa viene drenata regolarmente?

Test dell'unità esterna

- Viene prodotto rumore o vibrazioni anomale durante il funzionamento?
- Il rumore, il flusso dell'aria o il drenaggio dell'acqua di condensa disturbano i vicini?
- Sono presenti perdite di refrigerante?

Nota: il controller elettronico permette l'avvio del compressore solo tre minuti dopo che il sistema è stato raggiunto dalla tensione..

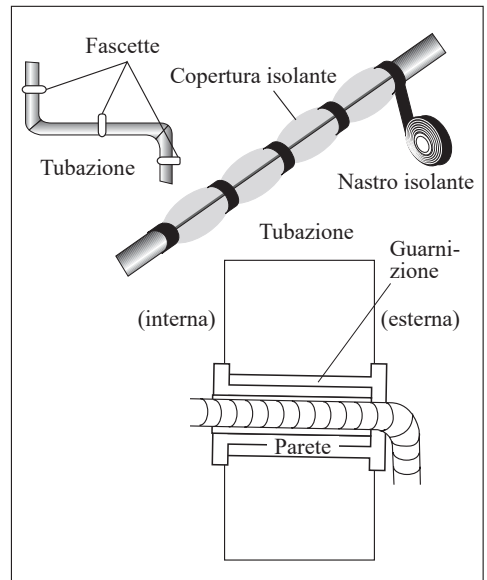

MANUALE DI INSTALLAZIONE --- Informazioni per l'installatore

Capacità del modello (Btu/h)	9K/12K	18K/24K
Lunghezza del tubo con capacità standard	5m	5m
Distanza massima tra unità interna ed esterna	25m	25m
Rifornimento di refrigerante aggiuntivo (da 5 m)	15kg/m	25kg/m
Dislivello max. tra l'unità interna ed esterna	10m	10m
Tipo di refrigerante (1)	R32/R290	R32/R290

(1) Fare riferimento alla targhetta dati incollata sull'unità esterna.

(2) La capacità totale dev'essere inferiore al valore massimo come da tabella GG.1 a pagina 20.

COPPIA DI SERRAGGIO PER CAPPUCCI DI PROTEZIONE E FLANGIA

TUBO	COPPIA DI SERRAGGIO [N x m]	SOLLECITAZIONE CORRISPONDENTE (con una chiave da 20 cm)		COPPIA DI SERRAGGIO [N x m]
1/4" (Φ6)	15-20	Forza del polso	Dado porta di servizio	7-9
3/8" (Φ9,52)	31-35	Forza del braccio	Cappucci di protezione	25-30
1/2" (Φ12)	35-45	Forza del braccio		
5/8" (Φ15,88)	75-80	Forza del braccio		

SCHEMA ELETTRICO

Lo schema elettrico potrebbe differire in base al modello. Consultare gli schemi elettrici incollati rispettivamente sull'unità interna e sull'unità esterna.

Sull'unità interna, lo schema elettrico è incollato sotto il pannello frontale; mentre sull'unità esterna, è incollato sul retro del coperchio della maniglia esterna.

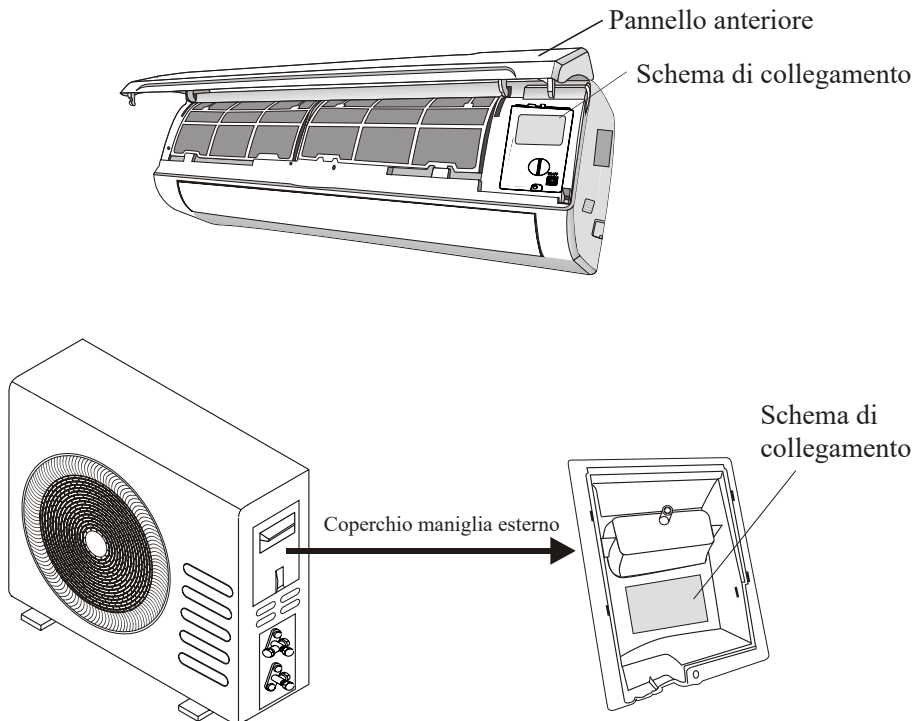

Nota: per alcuni modelli, i cavi devono essere collegati al circuito stampato principale dell'unità interna dal produttore qualora non dispongano di morsettiera.

MANUALE DI INSTALLAZIONE --- Informazioni per l'installatore

SPECIFICHE DEI CAVI

Capacità del modello (Btu/h)		5k	7k	9k	12k	15/18k	22/24k	28/30/36k
		Area sezionale						
Cavo di alimentazione	N	1,0 mm ² AWG18	1,0 mm ² AWG18	1,0 mm ² AWG18	1,0 mm ² (1,5 mm ²) AWG18 (AWG16)	1,5 mm ² AWG16	2,5 mm ² AWG14 H05RN-F	4,0 mm ² AWG12
	L	1,0 mm ² AWG18	1,0 mm ² AWG18	1,0 mm ² AWG18	1,0 mm ² (1,5 mm ²) AWG18 (AWG16)	1,5 mm ² AWG16	2,5 mm ² AWG14 H05RN-F	4,0 mm ² AWG12
	E	1,0 mm ² AWG18	1,0 mm ² AWG18	1,0 mm ² AWG18	1,0 mm ² (1,5 mm ²) AWG18 (AWG16)	1,5 mm ² AWG16	2,5 mm ² AWG14 H05RN-F	4,0 mm ² AWG12
Cavo di collegamento	N	1,0 mm ²	1,0 mm ²	1,0 mm ²	1,0 mm ² (1,5 mm ²)	1,5 mm ²	0,75 mm ²	0,75 mm ²
	L	1,0 mm ²	1,0 mm ²	1,0 mm ²	1,0 mm ² (1,5 mm ²)	1,5 mm ²	0,75 mm ²	0,75 mm ²
	1	1,0 mm ²	1,0 mm ²	1,0 mm ²	1,0 mm ² (1,5 mm ²)	1,5 mm ²	0,75 mm ²	0,75 mm ²
	2	0,75 mm ²	0,75 mm ²	0,75 mm ²	0,75 mm ²	0,75 mm ²	0,75 mm ²	0,75 mm ²
	3	0,75 mm ²	0,75 mm ²	0,75 mm ²	0,75 mm ²	0,75 mm ²	0,75 mm ²	0,75 mm ²
	0,75 mm ²	0,75 mm ²	0,75 mm ²	0,75 mm ²	0,75 mm ²	0,75 mm ²	0,75 mm ²	

TIPO DI INVERTER Capacità del modello (Btu/h)				9k	12k	18/22k	24k	
		Area sezionale						
Cavo di alimentazione	N			1,0 mm ² (1,5 mm ²) AWG18 (AWG16)	1,0 mm ² (1,5 mm ²) AWG18 (AWG16)	1,5 mm ² AWG16	2,5 mm ² AWG14	
	L			1,0 mm ² (1,5 mm ²) AWG18 (AWG16)	1,0 mm ² (1,5 mm ²) AWG18 (AWG16)	1,5 mm ² AWG16	2,5 mm ² AWG14	
	E			1,0 mm ² (1,5 mm ²) AWG18 (AWG16)	1,0 mm ² (1,5 mm ²) AWG18 (AWG16)	1,5 mm ² AWG16	2,5 mm ² AWG14	
Cavo di collegamento	N			1,0 mm ² (1,5 mm ²)	1,0 mm ² (1,5 mm ²)	1,5 mm ²	0,75 mm ²	
	L			1,0 mm ² (1,5 mm ²)	1,0 mm ² (1,5 mm ²)	1,5 mm ²	0,75 mm ²	
	1			1,0 mm ² (1,5 mm ²)	1,0 mm ² (1,5 mm ²)	1,5 mm ²	0,75 mm ²	
				1,0 mm ² (1,5 mm ²)	1,0 mm ² (1,5 mm ²)	0,75 mm ²	0,75 mm ²	

Per l'unità interna del condizionatore 220 V 7K, 9K, 12K, 15K, 16K, 18K, 22K, 24K, 30K, i parametri del fusibile sono 50 T, 3,15 A

Per l'unità interna del condizionatore 110 V 7K, 9K, 12K, i parametri del fusibile sono 50 T, 3,15 A

Per l'unità esterna del condizionatore 125 V 7K, 9K, 12K, i parametri del fusibile sono 61 T, 15 A

Per l'unità esterna del condizionatore 250V 18K, 22K, 24K, i parametri del fusibile sono 65 TS, 25 A

MANUTENZIONE

La manutenzione periodica è essenziale per l'efficienza del condizionatore.

Prima di eseguire qualsiasi intervento di manutenzione, scollegare l'alimentazione staccando la spina dalla presa.

UNITÀ INTERNA

FILTRI PARAPOLVERE

1. Aprire il pannello frontale seguendo la direzione della freccia.
2. Tenendo il pannello frontale sollevato con una mano, estrarre il filtro dell'aria con l'altra mano.
3. Pulire il filtro con acqua; se il filtro è sporco di olio, può essere lavato con acqua calda (non superiore a 45 °C). Lasciare asciugare in un luogo fresco e asciutto.
4. Tenendo il pannello frontale sollevato con una mano, inserire il filtro dell'aria con l'altra mano.
5. Richiudere il pannello.

Il filtro elettrostatico e il filtro deodorante (se installato) non possono essere lavati o rigenerati e devono essere sostituiti con filtri nuovi a intervalli di 6 mesi.

PULIZIA DELLO SCAMBIATORE DI CALORE

1. Aprire il pannello frontale dell'unità e portarlo alla sua corsa massima, quindi sganciarlo dalle cerniere per facilitare la pulizia.
2. Pulire l'unità interna usando un panno inumidito con acqua (non superiore a 40 °C) e sapone neutro. Non usare mai solventi aggressivi o detersivi.
3. Pulire l'unità interna se ostruita, rimuovere foglie e detriti ed eliminare la polvere con un getto d'aria o un po' d'acqua.

MANUTENZIONE DI FINE STAGIONE

1. Scollegare l'interruttore automatico o la spina.
2. Pulire e sostituire i filtri.
3. In una giornata soleggiata, lasciare che il condizionatore lavori in modalità ventilazione per alcune ore, in modo che l'interno dell'unità si asciughi completamente.

SOSTITUZIONE DELLE BATTERIE

Quando:

- Non viene emesso alcun segnale acustico di conferma dall'unità interna.
- Il display LCD non risponde.

Procedura:

- Rimuovere il coperchio sul retro.
- Inserire le nuove batterie rispettando l'orientamento dei poli + e -.

N.B.: utilizzare solo batterie nuove. Rimuovere le batterie dal telecomando quando il condizionatore non è in funzione.
AVVERTENZA Non gettare le batterie tra i normali rifiuti, in quanto devono essere smaltite negli appositi contenitori situati nei punti di raccolta.

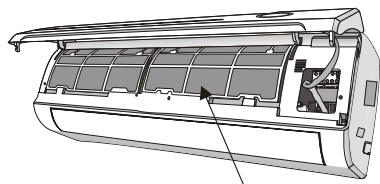
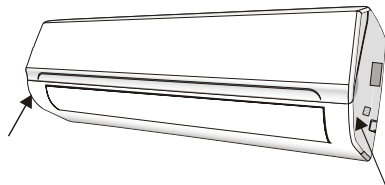

Filtri parapolvere

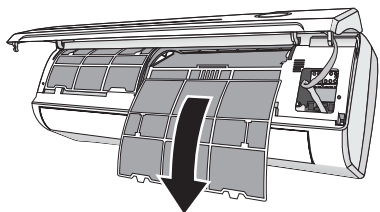

RISOLUZIONE DEI PROBLEMI

MALFUNZIONAMENTO	CAUSE POSSIBILI	
L'apparecchio non funziona	Interruzione di corrente/spina non inseriti.	
	Motore della ventola dell'unità interna/esterna danneggiato.	
	Interruttore magnetotermico del compressore difettoso.	
	Dispositivo di protezione o fusibili difettosi.	
	Collegamenti allentati o spina non inserita.	
	Talvolta il dispositivo non funziona a seguito dell'attivazione di una funzione di protezione.	
	Tensione superiore o inferiore all'intervallo di tensione.	
	Funzione TIMER-ON attiva.	
	Scheda di comando elettronico danneggiata.	
Strano odore	Filtro dell'aria sporco.	
Rumore di acqua corrente	Riflusso di liquido nel circuito del refrigerante.	
Leggera nebbia proveniente dall'uscita dell'aria	Ciò si verifica quando l'aria nella stanza diventa molto fredda, ad esempio nelle modalità "REFRIGERAZIONE" o "DEUMIDIFICAZIONE".	
Viene emesso uno strano rumore	Questo rumore è causato dall'espansione o dalla contrazione del pannello frontale a causa delle variazioni di temperatura e non segnala alcun problema.	
Flusso d'aria insufficiente, caldo o freddo	Impostazione della temperatura inadeguata.	
	L'ingresso o l'uscita dell'aria dell'unità interna o esterna è ostruito.	
	Il filtro dell'aria è ostruito.	
	Velocità della ventola impostata al minimo.	
	Altre fonti di calore nella stanza.	
	Assenza di refrigerante.	
L'apparecchio non risponde ai comandi	Il telecomando non è abbastanza vicino all'unità interna.	
	La batteria del telecomando potrebbe essere scarica.	
	Sono presenti ostacoli tra telecomando e il ricevitore di segnale nell'unità interna.	
Il display è spento	Funzione LED attiva.	
	Mancanza di corrente.	
Spegnerne immediatamente il condizionatore e interrompere l'alimentazione in caso di:		
Strani rumori durante il funzionamento.		
Scheda di comando elettronico danneggiata.		
Fusibili o interruttori difettosi.		
Schizzi d'acqua od oggetti presenti all'interno dell'apparecchio.		
Cavi o spine surriscaldati.		
Odori molto forti provenienti dall'apparecchio.		
SEGNALAZIONE DI ERRORI SUL DISPLAY		
In caso di errore, il display dell'unità interna mostra i seguenti codici di errore:		
	Spia RUN	Descrizione del problema.
E1	Lampeggia una volta	Guasto al sensore di temperatura interna.
E2	Lampeggia due volte	Guasto al sensore di temperatura del tubo interno
E6	Lampeggia 6 volte	Malfunzionamento del motore della ventola interna.

